

Bruksanvisning
Käyttöohje
Brugsanvisning
B28 PS

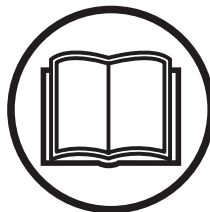

Läs igenom bruksanvisningen noggrant och förstå innehållet innan du använder maskinen.
Lue käyttöohje huolellisesti ja ymmärrä sen sisältö, ennen kuin alat käyttää konetta.
Læs brugsanvisningen omhyggeligt igennem og forstå indholdet, inden du bruger maskinen.

SE (2 - 27)
FI (28 - 53)
DK (54 - 79)

SYMBOLFÖRKLARING

Symboler

VARNING: Slarvigt eller felaktigt användande av röjsåg, buskröjare och trimmer kan resultera i allvarlig skada eller dödsfall för användaren eller andra.



Läs igenom bruksanvisningen noggrant och förstå innehållet innan du använder maskinen.



Använd alltid:

- Skyddshjälm där det finns risk för fallande föremål
- Hörselskydd
- Godkända ögonskydd



Max. varvtal på utgående axel, rpm



Varning för utslungade föremål och rikoschetter.



Användare av maskinen ska under arbetets gång se till att inga människor eller djur kommer närmare än 15 meter.

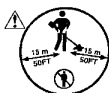

KLINGKASTNING – Maskiner utrustade med gräsklinga kan kasta våldsamt åt sidan när klingan kommer i kontakt med fasta föremål. Klingan kan amputera både armar och ben. Håll alltid människor och djur minst 15 meters avstånd från maskinen.



Använd aldrig tandad klinga med denna maskin.



Pilmarkeringar som anger gränser för handtagsfästets placering.



Använd alltid godkända skyddshandskar.



Använd halkfria och stadiga stövlar.



Denna produkt överensstämmer med gällande EG-direktiv.



Bulleremissioner till omgivningen enligt Europeiska Gemenskapens direktiv. Maskinens emission anges i kapitel Tekniska data och på dekal.



Ljudtrycknivå vid 7,5 meter



Använd blyfri bensin och tvåtaktsolja blandad i proportionen 2%.



Övriga på maskinen angivna symboler/dekaler avser specifika krav för certifieringar på vissa marknader.

Stäng av motorn genom att trycka in och hålla stoppkontakten intryckt i stoppläge tills motorn stannar.

OBS! Stoppkontakten återgår automatiskt till startläge. För att undvika ofrivillig start, måste därför alltid tändhatten avlägsnas från tändstiftet vid montering, kontroll och/eller underhåll.



Regelbunden rengöring krävs.



Okulär kontroll.



Godkända ögonskydd måste användas.



Choke



Bränslepump



INNEHÅLL

Innehåll

SYMBOLFÖRKLARING

Symboler 2

INNEHÅLL

Innehåll 3

Innan start måste följande observeras: 3

VAD ÄR VAD?

Vad är vad? 4

ALLMÄNNA SÄKERHETSINSTRUKTIONER

Viktigt 5

Personlig skyddsutrustning 5

Maskinens säkerhetsutrustning 6

Skärutrustning 8

MONTERING

Montering av loophandtag 10

Montering och demontering av delbart

riggrör 10

Montering av axelrem och fäste 11

Montering av klinga 12

Montering av klingskydd, gräsklinga

och gräskniv 12

Montering av trimmerskydd och

trimmerhuvud 12

BRÄNSLEHANTERING

Bränslesäkerhet 13

Drivmedel 13

Tankning 14

START OCH STOPP

Kontroll före start 15

Start och stopp 15

ARBETSTEKNIK

Allmänna arbetsinstruktioner 17

UNDERHÅLL

Förgasare 20

Ljuddämpare 20

Tändstift 21

Delbart riggrör 21

Luftfilter 21

Vinkelväxel 22

Underhållsschema 23

TEKNISKA DATA

Tekniska data 24

EC-deklaration om överensstämmelse

(Gäller endast för Europa) 25

Innan start måste följande

observeras:

Läs igenom bruksanvisningen noggrant.



VARNING: Under inga förhållanden får maskinens ursprungliga utformning ändras utan tillstånd från tillverkaren. Använd alltid originaltillbehör. Icke auktoriserade ändringar och/eller tillbehör kan medföra allvarliga skador eller dödsfall för föraren eller andra.



VARNING: En röjsåg, buskröjare eller trimmer kan felaktigt eller slarvigt använd vara ett farligt redskap, som kan orsaka allvarliga skador eller dödsfall för användaren eller andra. Det är mycket viktigt att du läser och förstår innehållet i denna bruksanvisning.



VARNING: Långvarig exponering för buller kan ge bestående hörselskador. Använd därför alltid godkända hörselskydd.

McCulloch arbetar ständigt med att vidareutveckla sina produkter och förbehåller sig därför rätten till ändringar beträffande bl.a. form och utseende utan föregående meddelande.

VAD ÄR VAD?

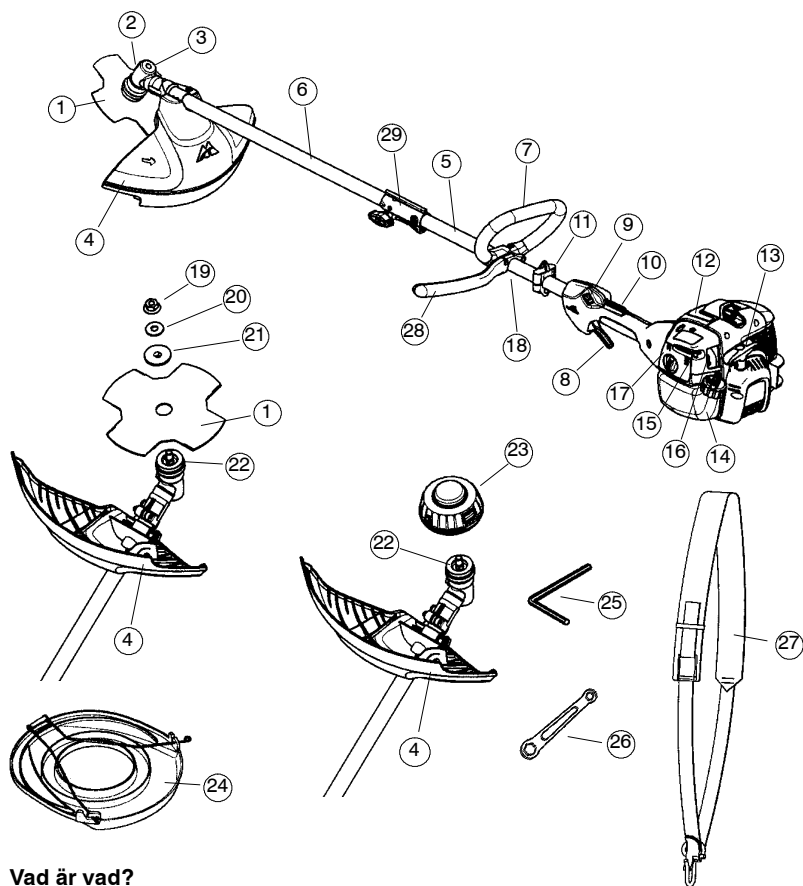

Vad är vad?

- | | |
|--|------------------------|
| 1. Klinga | 16. Bränslepump |
| 2. Påfyllning av smörjmedel, vinkelväxel | 17. Lufffilterkåpa |
| 3. Vinkelväxel | 18. Handtagsjustering |
| 4. Skydd för skärutrustning | 19. Klingmutter |
| 5. Övre riggrör | 20. Skålformade bricka |
| 6. Nedre riggrör | 21. Låsbricka |
| 7. Loophandtag | 22. Dammkop |
| 8. Gasreglage | 23. Trimmerhuvud |
| 9. Stoppkontakt | 24. Transportskydd |
| 10. Gasreglagespär | 25. Insexnyckel |
| 11. Axelremsfäste | 26. Klingmutternyckel |
| 12. Cylinderkåpa | 27. Axelrem |
| 13. Starthandtag | 28. J-handtag |
| 14. Bränsletank | 29. Riggrörskoppling |
| 15. Chokereglage | 30. Bruksanvisning |

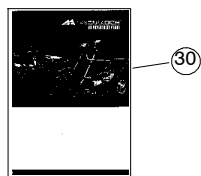

ALLMÄNNA SÄKERHETSINSTRUKTIONER

Viktigt

VIKTIGT! Maskinen är endast konstruerad för grässtrimning. De enda tillbehör du får använda motorenheten som drivkälla till är de skärutrustningar vi rekommenderar i kapitel Tekniska data. Använd aldrig maskinen om du är trött, om du har druckit alkohol eller om du tar mediciner, som kan påverka din syn, ditt omdöme eller din kroppskontroll. Använd aldrig maskinen vid extrema klimatförhållanden såsom sträng kyla eller mycket varmt och/eller fuktigt klimat. Använd personlig skyddsutrustning. Se anvisningar under rubrik Personlig skyddsutrustning. Använd aldrig en maskin som modifierats så att den ej längre överensstämmer med originalutförandet. Använd aldrig en maskin som är felaktig. Följ underhålls-, kontroll- och serviceinstruktioner i denna bruksanvisning. Vissa underhålls- och serviceåtgärder skall utföras av tränade och kvalificerade specialister. Se anvisningar under rubrik Underhåll. Samtliga kåpor och skydd måste vara monterade före start. Se till att tändhatt och tändkabel är oskadade för att undvika risk för elektrisk stöt. Användare av maskinen ska se till att inga människor eller djur under arbetet kommer närmare än 15 meter. Då flera användare arbetar med samma arbetsställe ska säkerhetsavståndet vara minst dubbla trädlängden, dock minst 15 meter.

⚠ VARNING: Denna maskin alstrar under drift ett elektromagnetiskt fält. Detta fält kan under vissa omständigheter ge påverkan på aktiva eller passiva medicinska implantat. För att reducera risken för allvarliga eller livshotande skador rekommenderar vi därför personer med implantat att rådgöra med läkare samt tillverkaren av det medicinska implantatet innan denna maskin används.

⚠ VARNING: En felaktig skärutrustning eller en felaktigt filad klinga kan öka risken för allvarlig skada eller dödsfall.

⚠ VARNING: Tillåt aldrig barn att använda eller vara i närheten av maskinen. Eftersom maskinen är utrustad med återfjädrande stoppkontakt och kan startas med låg hastighet och kraft på starthandtaget, kan även små barn under vissa omständigheter åstadkomma den kraft som behövs för att starta maskinen. Detta kan innebära risk för allvarlig personskada. Avlägsna därför tändhatten när maskinen inte är under uppsikt.

Personlig skyddsutrustning

⚠ VARNING: En röjsåg, buskröjare eller trimmer kan vid felaktigt eller slarvigt användande orsaka allvarlig skada eller dödsfall för användaren eller andra. Det är mycket viktigt att du läser och förstår innehållet i denna bruksanvisning. Godkänd personlig skyddsutrustning skall användas då du använder maskinen. Personlig skyddsutrustning kan inte eliminera skaderisken, men den reducerar effekten av en skada vid ett eventuellt olyckstillbud. Be din återförsäljare om hjälp vid val av utrustning.

VIKTIGT! Var alltid uppmärksam på varningssignaler eller tillrop när hörselskydd används. Tag alltid av hörselskydden så snart motorn stoppats.

HJÄLM

Hjälm ska användas av röjningsstammarna är högre än 2 m.



HÖRSELSKYDD

Hörselskydd med tillräcklig dämpeffekt ska användas.

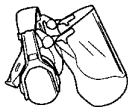

ÖGONSKYDD

Godkända ögonskydd skall alltid användas. Används visir måste även godkända skyddsglasögon användas. Med godkända skyddsglasögon menas de som uppfyller standard EN 166 för EU-länder.

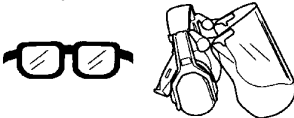

HANDSKAR

Handskar ska användas när det behövs, t ex vid montering av skärutrustning.



ALLMÄNNA SÄKERHETSINSTRUKTIONER

STÖVLAR

Använd halkfria och stadiga stövlar.



KLÄDSEL

Använd rivstarkt material i klädelsen och undvik alltför vida kläder som lätt hakar fast i ris och grenar. Använd alltid kraftiga långbyxor. Bär inte smycken, kortbyxor eller sandaler och gå inte barfota. Se till att håret inte hänger nedanför axlarna.

FÖRSTA FÖRBAND

Första förband ska alltid finnas till hands.



Maskinens säkerhetsutrustning

I detta avsnitt förklaras vilka maskinens säkerhetsdetaljer är, vilken funktion de har samt hur kontroll och underhåll skall utföras för att säkerställa att de är i funktion. Se kapitel Vad är vad?, för att hitta var dessa detaljer är placerade på din maskin. Maskinens livslängd kan förkortas och risken för olyckor kan öka om underhåll av maskinen inte utförs på rätt sätt och om service och/eller reparationer inte utförs fackmannamässigt. Om du behöver ytterligare upplysningar kontakta närmaste serviceverkstad.

VIKTIGT! All service och reparation av maskinen kräver specialutbildning. Detta gäller särskilt maskinens säkerhetsutrustning. Om maskinen inte klarar någon av nedan listade kontroller ska du uppsöka din serviceverkstad. Ett köp av någon av våra produkter garanterar att du kan få en fackmannamässig reparation och service utförd. Om inköpsstället för maskinen inte är en av våra servande fackhandlare, fråga dem efter närmaste serviceverkstad.

⚠ VARNING: Använd aldrig en maskin med defekt säkerhetsutrustning. Maskinens säkerhetsutrustning ska kontrolleras och underhållas som beskrivits i detta avsnitt. Om din maskin inte klarar alla kontrollerna ska serviceverkstad uppsökas för reparation. Att använda en maskin med defekt säkerhetsutrustning ökar risken för allvarlig skada eller dödsfall för användaren eller andra.

Gasreglagespärren

Gasreglagespärren är konstruerad att förhindra ofrivillig aktivering av gasreglaget. När spärren (A) trycks ner i handtaget (= när man håller om handtaget) frikopplas gasreglaget (B). När greppet om handtaget släpps återställs både gasreglaget samt gasreglagespärren till sina respektive ursprungslägen. Detta sker via två av varandra oberoende retur fjäder-system. Detta läge innebär att gasreglaget automatiskt låses på tomgång.

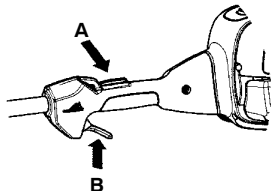

Kontrollera att gasreglaget är låst i tomgångsläge när gasreglagespärren är i sitt ursprungsläge.

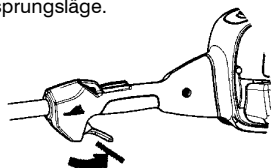

Tryck in gasreglagespärren och kontrollera att den återgår till sitt ursprungsläge när den släpps.

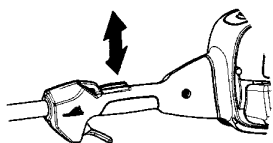

Kontrollera att gasreglaget och gasreglagespärren går lätt samt att deras retur fjädersystem fungerar.

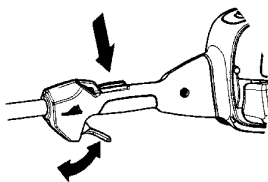

ALLMÄNNA SÄKERHETSINSTRUKTIONER

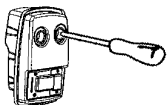

OBS! Katalysatorljuddämparen blir mycket het såväl vid användning som efter stopp. Detta gäller även vid tomgångskörning. Beröring kan orsaka brännskador på huden. Var uppmärksam på brandfaran!

! VARNING: Ljuddämparen innehåller kemikalier som kan vara cancerframkallande. Undvik kontakt med dessa kemikalier ifall ljuddämparen skulle gå sönder.

! VARNING: Tänk på att motorns avgaser innehåller kolmonoxid som kan orsaka kolmonoxidförgiftning. **STARTA INTE** maskinen inomhus, och använd den varken inomhus eller på dåligt ventilerad plats. Motoravgaserna är heta och kan medföra gnistor som kan orsaka brand. Starta aldrig motorn inomhus eller i närheten av brandfarligt material!

Klingmutter

För viss typ av skärutrustning används klingmutter för fastsättning.

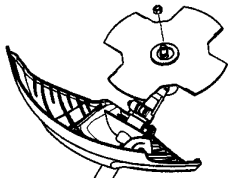

Vid montering, drag åt muttern mot skärutrustningens rotationsriktning. Vid demontering, lossa muttern i skärutrustningens rotationsriktning. (**OBS!** Muttern är vänstergängad.) Drag åt muttern med hylsnyckeln.

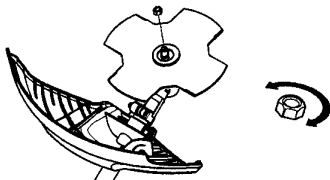

Skärutrustning

Detta avsnitt behandlar hur du genom korrekt underhåll samt genom användning av korrekt typ av skärutrustning:

- Reducerar maskinens kastbenägenhet.
- Erhåller maximal skärprestanda.
- Ökar skärutrustningens livslängd.

VIKTIGT!

Använd endast skärutrustning tillsammans med det skydd som vi rekommenderar! Se kapitel Tekniska data. Se skärutrustningens anvisningar för korrekt laddning av lina och val av rätt lindiameter. Följ våra rekommendationer. Håll korrekt skränkning!

! VARNING: Stanna alltid motorn innan du arbetar med något på skärutrustningen. Denna fortsätter att rotera även sedan gasreglaget släppts. Kontrollera att skärutrustningen har stannat helt och tag bort kabeln från tändstiftet innan du börjar med något arbete på den.

! VARNING: En felaktig skärutrustning ökar risken för klingkastning.

Skärutrustning

Gräsklinga och gräskniv är avsedda att användas för röjning av grövre gräs.

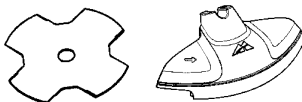

Trimmerhuvud är avsett för grästrimning.



ALLMÄNNA SÄKERHETSINSTRUKTIONER

Se anvisningar under rubrik Start. Starta maskinen och ge full gas. Släpp gasreglaget och kontrollera att skärutrustningen stannar och att den förblir stillastående. Om skärutrustningen roterar med gasreglaget i tomgångsläge ska förgasarens tomgångsjustering kontrolleras. Se anvisningar under rubrik Underhåll.

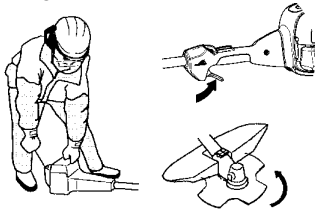

Stoppkontakt

Stoppkontakten ska användas för att stänga av motorn.

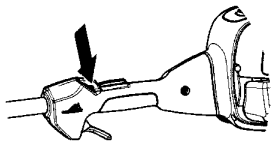

Skydd för skärutrustning



Detta skydd är avsett att förhindra att lösa föremål slungas iväg mot användaren. Skyddet förhindrar också användaren från att komma i kontakt med skärutrustning

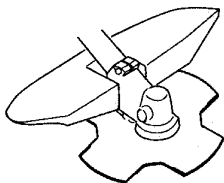

Kontrollera att skyddet är oskadat och fritt från sprickbildning. Byt skydd om det utsatts för slag eller har sprickor. Använd alltid rekommenderat skydd för den specifika skärutrustningen. Se kapitel Tekniska data.

! VARNING: Under inga omständigheter får någon skärutrustning användas utan att godkänt skydd monterats. Se kapitel Tekniska data. Om fel eller defekt skydd monteras, kan detta orsaka allvarlig personskada.

Användning av felaktigt lindad lina eller felaktig skärutrustning ökar vibrationsnivån. Se anvisningar under rubrik Skärutrustning.

! VARNING: Överexponering av vibrationer kan leda till blodkärls- eller nervskador hos personer som har blodcirkulationsstörningar. Uppsök läkare om ni upplever kroppsliga symptom som kan relateras till överexponering av vibrationer. Exempel på sådana symptom är; domningar, avsaknad av känsel, "kittlingar", "stickningar", smärta, avsaknad eller reducering av normal styrka, förändringar i hudens färg eller dess yta. Dessa symptom uppträder vanligtvis i fingrar, i händer eller i handleder.

Ljuddämpare



Ljuddämparen är konstruerad för att ge så låg ljudnivå som möjligt samt för att leda bort motorns avgaser från användaren.

OBS! Ljuddämparen är utrustad med katalysator avgasrening för att reducera avgasutsläppet.

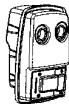

I länder med varmt och torrt klimat är risken för bränder påtaglig. Vi har därför utrustat vissa ljuddämpare med ett gnistfångarnät.

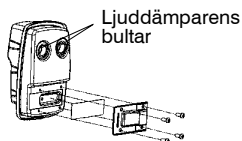

För ljuddämpare är det mycket viktigt att instruktionerna för kontroll, underhåll och service följs. Använd aldrig en maskin som har en defekt ljuddämpare.

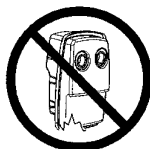

Kontrollera regelbundet att ljuddämparen sitter fast på motorn.

ALLMÄNNA SÄKERHETSINSTRUKTIONER

Grundregler



Använd endast skärutrustning tillsammans med det skydd som vi rekommenderar! Se kapitel Tekniska data.



Kontrollera skärutrustningen med avseende på skador och sprickbildning. En skadad skärutrustning ska alltid bytas ut.



⚠ VARNING: Att använda fel eller skadad klinga kan resultera i allvarlig skada eller dödsfall för användaren eller andra. Kassera alltid en klinga som är böjd, skev, spräckt, brusten eller skadad på något annat sätt. Försök aldrig att räkta en skev klinga för ny användning. Använd endast originalklingor av föreskriven typ.

Trimmerhuvud

VIKTIGT!

Se alltid till att trimmerlinan lindas hårt och jämnt runt trumman, annars uppstår hälsofarliga vibrationer i maskinen.

- Använd endast de trimmerhuvuden och trimmerlinor som rekommenderas. Se kapitel Tekniska data.

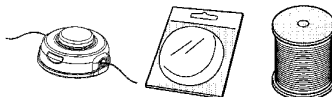

- Generellt fordrar en mindre maskin små trimmerhuvuden och vice versa. Detta på grund av att vid avverkning med lina måste motorn slunga ut lina radiellt från trimmerhuvudet samt även möta motståndet från det gräs som avverkas.
- Linans längd är också viktig. En längre lina fordrar större motorstyrka än en kort, vid samma diameter på lina.
- Se till att den kniv som sitter på trimmerskyddet är intakt. Den används för att skära av lina till rätt längd.
- För att få en längre livslängd på lina kan den läggas i vatten ett par dygn. Lina blir då segare och håller längre.

MONTERING

OBS: Säkerställ att enheten är korrekt monterad enligt anvisningarna i denna handbok.

Montering av loophånda

- Placera handtaget mot riggröret. Observera att handtaget måste monteras nedanför de två pilmarkeringen på riggröret.

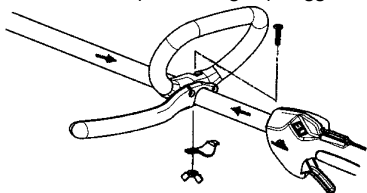

- Montera skruv, klämplåt och vingmutter enligt bild.

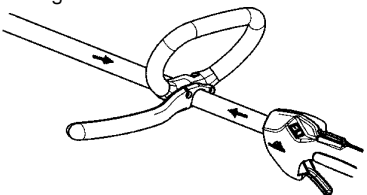

- Foretag en finjustering, så J-håndtaget giver en bekvem arbejdsstilling. Drag åt vingmutteren.

⚠ VARNING: För att undvika allvarlig skada skall du endast använda gräsklinga/klippare och trimmers med plastblad då du använder J-handtaget. Använd aldrig sågklinga!

Montering och demontering av delbart riggrör



Montering:

- Lossa kopplingen genom att vrida på raten.

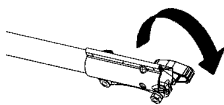

- Ställ förreglings/frigöringsknappen (A) av trimmer-verktyget i styrspåret (B) i kopplingen.

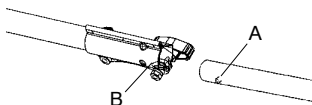

- Tryck trimmerverkyget in i kopplingen tills förreglings/ frigöringsknappen knäpper till i hålet (C).

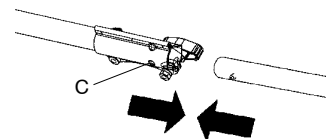

- Dra åt ratten ordentligt innan du använder enheten.

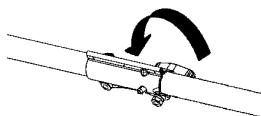

⚠ VARNING: Alla tillbehör är avsedda att användas i spärrhålet om inte annat anges i det aktuella tillbehörets bruksanvisning. Användning av fel håll kan medföra allvarliga personskador eller skador på enheten.

Demontering:

- Lossa kopplingen genom att vrida på ratten.

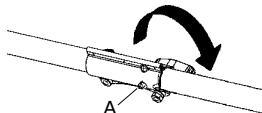

- Tryck förreglings/frigöringsknappen (A) ner och håll den nere.
- Ta ett stadigt tag i motorn och övre röret och dra trimmerverkyget ur kopplingen.

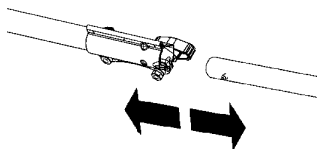

Montering av axelrem



⚠ VARNING: Vid arbete med röjsåg ska den alltid hakas fast i axelremmen. Annars kan du inte manövrera röjsågen säkert och detta kan orsaka skada på dig själv eller andra. Använd aldrig en axelrem med trasig snabbutlösning.

Justeringar av axelremmen och handtaget måste göras med motorn avstängd innan maskinen används.

Montering av axelremsfäste

- Placera det övre axelremsfästet på ovansidan av riggröret och det undre axelremsfästet på undersidan av riggröret. Passa in skruvhålen mot varandra. Fästet måste placeras ovanför pilen på riggröret, se bilden.

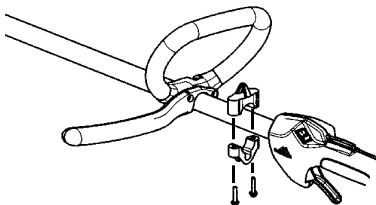

- Sätt in två skruvar i de två skruvhålen.
- Fäst axelremsfästet genom att dra åt skruvarna med insexnyckeln.

Inpassning av axelrem

- För in ditt huvud och din högra arm genom axelremmen och låt remmen vila på din vänstra axel. Kontrollera att kroken sitter på höger sida av din midja.

OBS! Axelremmen är svängd ett halvt varv så att remmen ligger plant på axeln.

- Justera remmen så att kroken befinner sig cirka 15 cm nedanför midjan.
- Haka fast remkroken i fästet och lyft upp maskinen till arbetsposition.
- Tag på axelremmen. Justera axelremmen för bästa arbetsställning.

OBS! Du kan behöva flytta axelremsfästet på axeln för att erhålla rätt balans hos maskinen.



Rätt höjd

Justera axelremmen så att skärutrustningen blir parallell med marken.



Rätt balans

Låt skärutrustningen vila lätt mot marken. Om gräsklinga används skall denna balansera någon dm över marken för att undvika kontakt med stenar och dylikt. Flytta upphängningsöglan för att få rätt balans på röjsågen.



MONTERING

Montering av klinga

⚠ VARNING: Då du monterar klingan är det mycket viktigt att den höjda delen av låsbrickan korrekt fästs i klingans centrumhål. Felaktigt monterad klinga kan orsaka allvarlig skada eller dödsfall.



⚠ VARNING: Under inga omständigheter får någon skärutrustning användas utan att godkänt skydd monterats. Se kapitel Tekniska data. Om fel eller defekt skydd monteras, kan detta orsaka allvarlig personskada.

Montering av klingskydd, gräsklinga och gräskniv

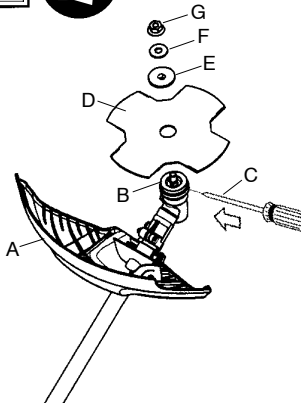

- Klingskyddet/kombiskyddet (A) krokas fast i fästet på riggröret och fixeras med en skruv.
- **OBS!** Använd rekommenderat klingskydd. Se kapitel Tekniska data.
- Vrid runt axeln tills ett av medbringarens hål i dammkoppen (B) sammanfaller med motsvarande hål i växelhuset.
- För in skruvmejsel (C) i hålet så att axeln låses.
- Placera klingan (D) och låsbrickan (E) på växelhuset axel.
- **OBS!** Se till att den upphöjda delen av låsbrickan är vänd mot växelhuset och passar i hålet i klingan centrum.

- Placera den skålformade brickan (F) på axeln. Den konkava sidan av brickan skall vara vänd mot klingan.
- Montera klingmuttern (G). Dra åt klingmuttern ordentligt med en nyckeln (bifogas). Muttern dras åt när nyckeln förs mot rotationsriktningen (**OBS!** vänstergängad).

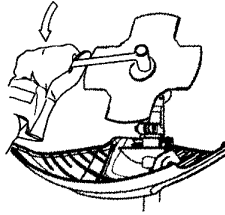

Montering av trimmerskydd och trimmerhuvud



- Trimmerskyddet/kombiskyddet (A) krokas fast i fästet på riggröret och fixeras med en skruv (D).

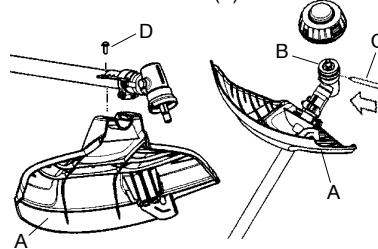

- Vrid runt axeln tills ett av medbringarens hål i dammkoppen (B) sammanfaller med motsvarande hål i växelhuset.
- För in skruvmejsel (C) i hålet så att axeln låses.
- Gånga på trimmerhuvudet (E) mot rotationsriktningen.

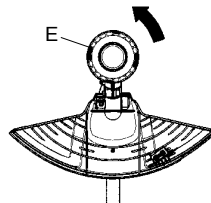

- Demontering sker i omvänd ordningsföljd.

Bränslesäkerhet

Starta aldrig maskinen:

1. Om du spillt bränsle på den. Torka av allt spill och låt bensinresterna avdunsta.
2. Om du spillt bränsle på dig själv eller dina kläder, byt kläder. Tvätta de kroppsdelar som varit i kontakt med bränsle. Använd tvål och vatten.
3. Om maskinen läcker bränsle. Kontrollera regelbundet efter läckage från tanklock och bränsleledningar.

Transport och förvaring

- Förvara och transportera maskinen och bränslet så att eventuellt läckage och ångor inte riskerar att komma i kontakt med gnistor eller öppen låga, exempelvis från elmaskiner, elmotorer, elkontakter/strömbrytare eller värmepannor.
- Vid förvaring och transport av bränsle ska för ändamålet speciellt avsedda och godkända behållare användas.
- Vid längre tids förvaring av maskin ska bränsletanken tömmas. Hör med närmaste bensinstation var du kan göra dig av med bränsleöverskott.
- Se till att maskinen är väl rengjord och att fullständig service är utförd innan långtidsförvaring.
- Skärutrustningens transportskydd ska alltid vara monterat under transport eller förvaring av maskinen.
- För att undvika ofrivillig start av motorn, ska alltid tändhatten avlägsnas vid långtidsförvaring, om maskinen ej är under uppsikt och vid alla förekommande serviceåtgärder.
- Säkra maskinen under transport.



VARNING: Bränsle och bränsleångor är mycket brandfarliga och kan ge allvarliga skador vid inandning och hudexponering. Var därför försiktig vid hantering av bränsle och sörg för god luftventilation vid bränslehantering.

Drivmedel

OBS! Maskinen är försedd med en tvåtaktsmotor och måste alltid köras på en blandning av bensin och tvåtaktsmotorolja. För att säkerställa rätt blandningsförhållande är det viktigt att noggrant mäta den oljemängd som skall blandas. Vid tillblandning av små bränslemängder inverkar även små felaktigheter i oljemängden kraftigt på blandningsförhållandet.

Bensin



OBS! Använd alltid oljeblandad kvalitetsbensin med minst 90 oktän (RON). Om din maskin är utrustad med katalysator (se kapitel Tekniska data) skall alltid blyfri oljeblandad kvalitetsbensin användas. En blyad bensin förstör katalysatorn. Där miljöanpassad bensin, s.k. alkylatbensin finns tillgänglig skall sådan användas.



- Rekommenderat lägsta oktantal är 90 (RON). Om man kör motorn på bensin med ett lägre oktantal än 90 kan så kallad spikning uppträda. Detta leder till ökad motortemperatur, som kan orsaka svåra motorhaverier.
- Vid arbete med kontinuerligt höga varvtal rekommenderas högre oktantal.

Tvåtaktsolja

- För bästa resultat och funktion använd Universal Outdoor Accessories tvåtaktsolja, som är speciellt tillverkad för våra luftkylda tvåtaktsmotorer.
- Använd aldrig tvåtaktsolja avsedd för vattenkylda utombordsmotorer, s.k. outboardoil (benämnd TCW).
- Använd aldrig olja avsedd för fyrtaktsmotorer.
- En låg oljekvalitet eller för fet olje/bränsleblandning kan äventyra katalysatorns funktion och minska dess livstid.

Blandningsförhållande

1:50 (2%) med Universal Outdoor Accessories tvåtaktsolja.

1:33 (3%) med andra oljor gjorda för luftkylda tvåtaktsmotorer klassade för JASO FB/ISO EGB.

Bensin, liter	Tvåtaktsolja, liter	
	2% (1:50)	3% (1:33)
5	0,10	0,15
10	0,20	0,30
15	0,30	0,45
20	0,40	0,60

BRÄNSLEHANTERING

Blandning

- Blanda alltid bensin och olja i en ren behållare godkänd för bensin.
- Börja alltid med att fylla i hälften av bensen som skall tillblandas. Fyll därefter i hela oljemängden. Blanda (skaka) bränsleblandningen. Fyll återstående mängd bensin.
- Blanda (skaka) bränsleblandningen omsorgsfullt innan maskinens bränsletank fylls.

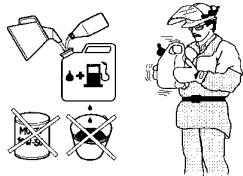

- Blanda inte bränsle för mer än max 1 månads behov.
- Om maskinen inte används under en längre tid skall bränsletanken tömmas och rengöras.

⚠ VARNING: Katalysatorljuddämparen blir mycket het såväl vid användning som efter stopp. Detta gäller även vid tomgångskörning. Var uppmärksam på brandfaran, speciellt vid hantering nära brandfarliga ämnen och/eller gaser.

Tankning



⚠ VARNING: Följande försiktighetsåtgärder minskar brandrisken: Rök inte eller placera något varmt föremål i närheten av bränsle. Tank aldrig med motorn igång. Stanna motorn och låt den svalna några minuter före tankning. Öppna tanklocket sakta vid bränslepåfyllning så att eventuellt övertryck sakta försvinner. Drag åt tanklocket noga efter tankning. Flytta alltid maskinen från tankningsplatsen före start.

- Torka rent runt tanklocket. Föroreningar i tanken orsakar driftstörningar.
- Se till att bränslet är väl blandat genom att skaka behållaren innan tanken fylls.

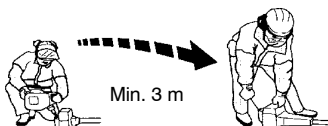

START OCH STOPP

Kontroll före start

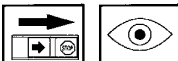

- Kontrollera klingan så att sprickor inte har uppstått i tandbottnar eller vid centrumhålet. Kassera klingan om sprickor kan upptäckas.



⚠ VARNING: Att använda fel eller skadad klinga kan resultera i allvarlig skada eller dödsfall för användaren eller andra. Kassera alltid en klinga som är böjd, skev, spräckt, brusten eller skadad på något annat sätt. Försök aldrig att rätta en skev klinga för ny användning. Använd endast originalklingor av föreskriven typ.

- Kontrollera trimmerhuvudet och trimmerskyddet så att de är oskadade och fria från sprickbildning. Byt trimmerhuvud eller trimmerskydd om de utsatts för slag eller har sprickor.

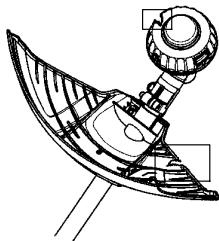

- Använd aldrig maskinen utan skydd eller med defekt skydd.
- Samtliga kåpor skall vara korrekt monterade och felfria före start av maskinen.

Start och stopp



⚠ VARNING: Komplet kopplingskåpa med riggrör måste vara monterad innan maskinen startas, annars kan kopplingen lossna och orsaka personskador. Flytta alltid maskinen från tankningsplatsen före start. Placera maskinen på ett fast underlag. Se till att skärutrustningen ej kan ta i något föremål. Se till att inga obehöriga finns inom arbetsområdet, annars finns risk för allvarliga personskador. Säkerhetsavståndet är 15 meter.

Kall motor

Bränslepump: Tryck på bränslepumpens gummiblåsa 10 gånger tills bränsle börjar fylla blåsan. Blåsan behöver ej fyllas helt.

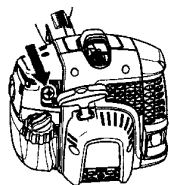

Choke: För över motorns blå chokereglaget till det FULL CHOKE (stängda) läget.

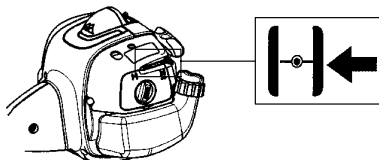

Start

Tryck maskinkroppen mot marken med vänster hand (**OBS!** Ej med foten!). Håll ett fast grepp om starthandtaget med din högra hand. **Tryck INTE in gasreglaget.** Dra långsamt i startsnöret tills du känner ett visst motstånd (starthakarna griper in) och dra sedan snabbt och kraftfullt i startsnöret. Dra upprepade gånger i startsnöret tills motorn försöker starta, men dra inte mer än 3 gånger.

Vira aldrig startsnöret runt handen.

För över motorns blå chokereglaget till det HALF CHOKE (½) läget. Dra i startsnöret tills motorn går igång. För över motorns blå chokereglaget till det OFF CHOKE (öppen) läget.

START OCH STOPP

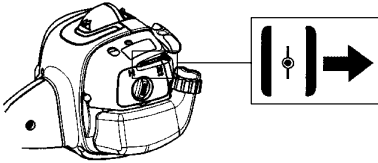

OBS! Om motorn dör, för över motorns blå chokereglaget till det HALF CHOKE ($\frac{1}{2}$) läget. Dra i startsnöret tills motorn går igång. För över motorns blå chokereglaget till det OFF CHOKE (öppen) läget.

OBS! Drag inte ut startsnöret helt och släpp inte heller starthandtaget från helt utdraget läge. Detta kan orsaka skador på maskinen.

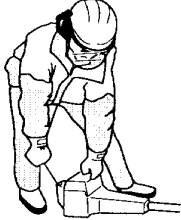

Varm motor

Med en varm motor, för över motorns blå chokereglaget till det HALF CHOKE ($\frac{1}{2}$) läget. Dra i startsnöret tills motorn går igång. För över motorns blå chokereglaget till det OFF CHOKE (öppen) läget.

OBS!

Placera inte någon del av kroppen på den markerade ytan. Kontakt kan resultera i brännskador på huden eller elektrisk stöt om tändhatten är defekt. Använd alltid handskar. Använd aldrig en maskin med defekt tändhatt.



Stopp

Stäng av motorn genom att trycka in och hålla stoppkontakten intryckt i STOPP-läge tills motorn stannar.

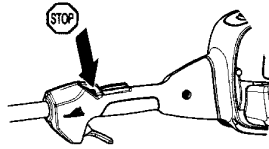

OBS! Stoppkontakten återgår automatiskt till startläge. För att undvika ofrivillig start, måste därför alltid tändhatten avlägsnas från tändstiftet vid montering, kontroll och/eller underhåll.



VARNING: När motorn startas med chokereglaget i choke- eller startgasläge börjar skärutrustningen omedelbart att rotera.

Allmänna arbetsinstruktioner

VIKTIGT!

Detta avsnitt behandlar grundläggande säkerhetsregler för arbete med trimmer. När du råkar ut för en situation som gör dig osäker angående fortsatt användning ska du rådfråga en expert. Vänd dig till din återförsäljare eller din serviceverkstad. Undvik all användning du anser dig otillräckligt kvalificerad för. Före användning måste du förstå skillnaden mellan skogsrojning, gräsrojning och grästrimming.

Grundläggande säkerhetsregler

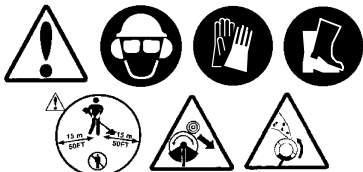

1. Iaktta omgivningen:

- För att säkerställa att inte människor, djur eller annat kan påverka din kontroll över maskinen.
 - För att säkerställa att inte människor, djur eller annat riskerar att komma i kontakt med skärutrustningen eller lösa föremål som slungas iväg av skärutrustningen.
 - **OBS!** Använd aldrig maskinen utan möjlighet att kunna påkalla hjälp i händelse av olycka.
2. Undvik användning vid ogynnsamma väderleksförhållanden. Exempelvis tät dimma, kraftigt regn, hård vind, stark kyla, osv. Att arbeta i dåligt väder är tröttsamt och kan skapa farliga omständigheter, exempelvis halt underlag, påverkande på trädets fallriktning, m.m.
3. Se till att du kan gå och stå säkert. Titta efter eventuella hinder vid en oväntad förflyttning (rötter, stenar, grenar, gropar, diken, osv.). Iaktta stor försiktighet vid arbete i sluttande terräng.



4. Vid förflyttning ska motorn stängas av. Vid längre förflyttningar samt transporter ska transportskyddet användas.
5. Ställ aldrig ner maskinen med motorn i drift utan att du har uppsikt över den.

Röjningens ABC

- Använd alltid riktig utrustning.
- Ha alltid väl inpassad utrustning.
- Följ säkerhetsföreskrifterna.
- Organisera arbetet väl.
- Ha alltid fullt varv på klingan vid ansättning.
- Använd alltid väl skärpta klingor.
- Undvik stensågning.



VARNING: Ibland fastnar grenar eller gräs mellan skydd och skärutrustning, eller lindas runt axeln. Varken användaren av maskinen eller någon annan får försöka att dra undan det skurna materialet när motorn eller skärutrustningen roterar, eftersom detta kan medföra allvarliga skador. Stanna motorn och skärutrustningen innan du tar bort material som lindats runt klingaxeln, eftersom det annars finns risk för skador. Under samt en stund efter användning kan vinkelväxeln vara varm. Det finns risk för brännskador vid kontakt.



VARNING: Varning för utslungade föremål. Använd alltid godkända ögonskydd. Luta dig aldrig över skärutrustningens skydd. Stenar, skräp m.m. kan kastas upp i ögonen och vålla blindhet eller allvarliga skador. Håll obehöriga på avstånd. Barn, djur, åskådare och medhjälpare ska befinna sig utanför säkerhetszonen på 15 m. Stanna maskinen omedelbart om någon närmar sig. Sväng aldrig runt med maskinen utan att först kontrollera bakåt att ingen befinner sig inom säkerhetszonen.

Grundläggande arbetsteknik

- Släpp ner motorn på tomgångsvarvtal efter varje arbetsmoment. Längre tids fullvarv utan att motorn belastas kan ge allvarlig motorskada.

Gräsröjning med gräsklinga



- Gräsklingor och gräsknivar får ej användas till vedartade stammar.
- För alla typer av högt eller kraftigt gräs används gräsklinga.
- Gräs mejas ned med pendlande rörelse i sidled, där rörelse från höger till vänster är röjningsmomentet och rörelse från vänster till höger är returrörelse. Låt klingan arbeta med vänstra sidan (mellan klockan 8 och 12).

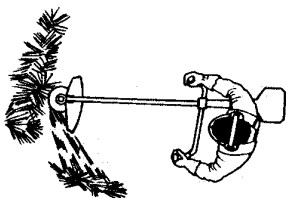

- Om klingan lutar något åt vänster vid gräsröjning, samlas gräset i en sträng som underlättar uppsamling vid t ex krattning.
- Sträva efter att arbeta rytmiskt. Stå stadigt med fötterna isär. Flytta framåt efter returrörelsen och ställ dig stadigt igen.
- Minska risken för att materialet ska lindas runt klingan genom att följa dessa regler:
 - Arbeta alltid med full gas.
 - Undvik det just skurna materialet under returrörelsen.
- Stanna motorn, lossa selen och placera maskinen på marken innan du samlar ihop det skurna materialet.

Grästrimning med trimmerhuvud Trimning



- Håll trimmerhuvudet strax ovanför marken och luta det i vinkel. Det är linans ände som utför arbetet. Låt linan arbeta i sin egen takt. Pressa aldrig in linan i materialet som ska tas bort.

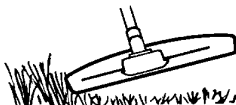

- Linan avlägsnar lätt gräs och ogräs intill väggar, staket, träd och rabatter, men den kan också skada ömtålig bark på träd och buskar samt skada staketstolpar.
- Minska risken för skador på växtligheten genom att korta linan till 10–12 cm och minska motorvarvtalet.
- Vid trimning och skrapning ska du använda mindre än full gas, för att linan ska hålla längre och trimmerhuvudet ska slitas mindre.

Renskrapning



- Skrapningstekniken avlägsnar all oönskad vegetation. Håll trimmerhuvudet strax ovanför marken och luta det. Låt linans ände slå mot marken runt träd, stolpar, statyer och liknande. **VIKTIGT!** Denna teknik ökar slitaget på linan.

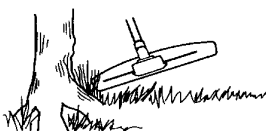

- Linan slits fortare och måste matas fram oftare vid arbete mot stenar, tegel, betong, metallstaket etc än vid kontakt med träd och trästaket.

ARBETSTEKNIK

Klippning



- Trimmern är idealisk för klippning på platser som är svåra att komma åt med en vanlig gräsklippare. Håll linan parallell med marken vid klippning. Undvik att trycka ned trimmerhuvudet mot marken eftersom detta kan förstöra gräsmattan och skada redskapet.

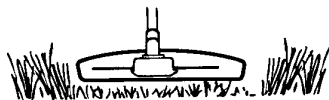

- Undvik att låta trimmerhuvudet ha ständig kontakt med marken under normal klippning. En sådan ständig kontakt kan vålla skador och slitage på trimmerhuvudet.

Sopning



- Den roterande linans fläktverkan kan användas för snabb och enkel rengöring. Håll linan parallell med och över de ytor som ska sopas och för redskapet fram och tillbaka.

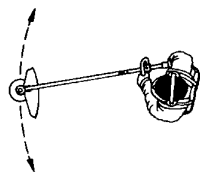

- Vid klippning och sopning ska du använda full gas för att få ett bra resultat.



VARNING: Ibland fastnar grenar eller gräs mellan skydd och skärutrustning, eller lindas runt axeln. Varken användaren av maskinen eller någon annan får försöka att dra undan det skurna materialet när motorn eller skärutrustningen roterar, eftersom detta kan medföra allvarliga skador. Stanna motorn och skärutrustningen innan du tar bort material som lindats runt klingaxeln, eftersom det annars finns risk för skador. Under samt en stund efter användning kan vinkelväxeln vara varm. Det finns risk för brännskada vid kontakt.



VARNING: Varning för utslungade föremål. Använd alltid godkända ögonskydd. Luta dig aldrig över skärutrustningens skydd. Stenar, skräp m.m. kan kastas upp i ögonen och vålla blindhet eller allvarliga skador. Håll obehöriga på avstånd. Barn, djur, åskådare och medhjälpare ska befinna sig utanför säkerhetszonen på 15 m. Stanna maskinen omedelbart om någon närmar sig.

UNDERHÅLL

Maskinens livslängd kan förkortas och risken för olyckor kan öka om underhåll av maskinen inte utförs på rätt sätt och om service och/eller reparationer inte utförs fackmannamässigt. Om du behöver ytterligare upplysningar kontakta närmaste serviceverkstad.

Förgasare

Din McCulloch-produkt har konstruerats och tillverkats enligt specifikationer som reducerar de skadliga avgaserna. När motorn har förbrukat 8–10 tankar bränsle har motorn körts in. För att se till att den fungerar på bästa sätt och avger så lite skadliga avgaser som möjligt efter inkörningsperioden, låt din återförsäljare/serviceverkstad (som har varvräknare till sitt förfogande) justera din förgasare.

⚠ VARNING: Kompletta kopplingskåpa med riggrör måste vara monterad innan maskinen startas, annars kan kopplingen lossna och orsaka personskador.

Funktion



- Via gasreglaget styr förgasaren motorns varvtal. I förgasaren blandas luft/bränsle.
- T-skraven reglerar gasreglets läge vid tomgång. Skruvas T-skraven medurs fås högre tomgångsvarvtal och skruvas den moturs fås lägre tomgångsvarvtal.

Grundinställning

- Vid provkörning på fabrik grundinställs förgasaren. Finjusteringen skall utföras av utbildad kunnig person.

OBS! Om skärutrustningen roterar vid tomgång skall Tskruven vridas moturs tills skärutrustningen stannar, until the cutting attachment stops.

Rek. tomgångsvarvtal: Se kapitel Tekniska data.

Rek. max rusvarvtal: Se kapitel Tekniska data.

Slutinställning av tomgångsvarvtalet T

Justera tomgångsvarvtalet med tomgångsskraven T, om omjustering skulle behövas. Vrid först T-skraven medurs tills skärutrustningen börjar rotera. Vrid sedan skruven moturs tills skärutrustningen stannar. Ett korrekt justerat tomgångsvarvtal har uppnåtts när motorn går jämnt i varje läge. Det bör även vara en god marginal till det varvtal, då skärutrustningen börjar rotera.

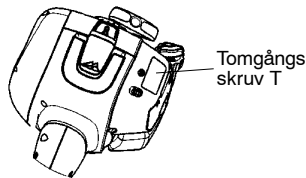

Säkerhet vid underhåll

Koppla loss tändstiftet innan du utför något underhåll, utom vid justering av förgasaren.

Ljuddämpare



OBS! Ljuddämpare utrustad med katalysator är även konstruerad för att reducera skadliga ämnen i avgaserna.

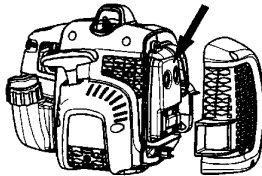

Ljuddämparen är utformad för att dämpa ljudnivån och för att leda avgaserna bort från användaren. Avgaserna är heta och kan innehålla gnistor vilka kan orsaka brand om avgaserna riktas mot ett tørt och brännbart material.

Ljuddämpare är utrustade med ett speciellt gnistfångarnät. Bör nätet rengöras en gång per månad. Detta görs bäst med en stålborste. **Vid ev. skador på nätet skall detta bytas.** Om nätet ofta är igensatt, kan detta vara ett tecken på att katalysatorns funktion är nedsatt. Kontakta din återförsäljare för kontroll. Med ett igensatt nät överhettas maskinen med skador på cylinder och kolv som följd.

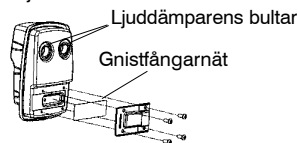

OBS! Använd aldrig maskinen med en ljuddämpare som är i dåligt skick.

UNDERHÅLL

OBS! Katalysatorljuddämp-aren blir mycket het såväl vid användning som efter stopp. Detta gäller även vid tomgångskörning. Beröring kan orsaka brännskador på huden. Var uppmärksam på brandfaran!

⚠ VARNING: Ljuddämparen innehåller kemikalier som kan vara cancerframkallande. Undvik kontakt med dessa kemikalier ifall ljuddämparen skulle gå sönder.

⚠ VARNING: Tänk på att motorns avgaser innehåller kolmonoxid som kan orsaka kolmonoxidförgiftning. **STARTA INTE** maskinen inomhus, och använd den varken inomhus eller på dåligt ventilerad plats. Motoravgaserna är heta och kan medföra gnistor som kan orsaka brand. Starta aldrig motorn inomhus eller i närheten av brandfarligt material!

Tändstift



Tändstiftets kondition påverkas av:

- En felaktigt inställd förgasare.
- En felaktigt oljeblandning i bränslet (för mycket eller felaktig olja).
- Ett smutsigt luftfilter.

Dessa faktorer orsakar beläggningar på tändstiftets elektroder och kan förorsaka driftstörningar och startsvårigheter. Om maskinens effekt är låg, om den är svår att starta eller om tomgången är orolig: kontrollera alltid först tändstiftet innan ytterligare åtgärder vidtages. Om tändstiftet är igensatt, rengör det och kontrollera samtidigt att elektrodgapet är 0,6 mm. Tändstiftet bör bytas efter ungefär en månad i drift eller om nödvändigt tidigare.

0,6 mm

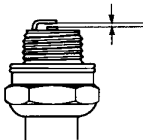

OBS! Använd alltid rekommenderad tändstiftstyp! Felaktigt tändstift kan förstöra kolv/cylinder.

Delbart riggrör



Drivaxeländan i det nedre riggröret ska smörjas invändigt med fett var 30:e arbetstimma. Det finns risk att drivaxeländarna (splinesförbanden) på de delbara modellerna kärvar ihop om de inte smörjs regelbundet.

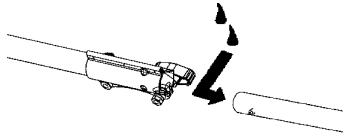

Luftfilter

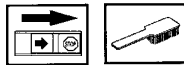

Luftfiltret skall regelbundet rengöras från damm och smuts för att undvika:

- Förgasarstörningar
- Startproblem
- Sämre effekt
- Onödigt slitage på motorns delar.
- Onormalt hög bränsleförbrukning

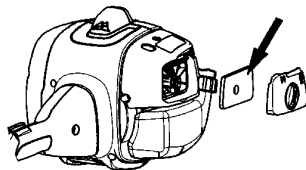

Rengör filtret efter 25 timmars drift eller oftare om förhållandena är ovanligt dammiga.

Rengöring av luftfilter

Demontera luftfilterkåpan och tag bort filtret. Tvätta det rent i varmt tvålsvatten. Se till att filtret är torrt då det åter monteras.

Ett länge använt luftfilter kan aldrig bli fullständigt rent. Därför måste filtret med jämna mellanrum ersättas med ett nytt. **Ett skadat luftfilter måste alltid bytas ut.**

Vinkelväxel



Vinkelväxeln är från fabriken fylld med lämplig mängd fett. Innan maskinen tas i bruk bör man dock kontrollera att växeln är fylld med fett till 3/4.

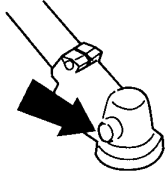

Smörjmedlet i växelhuset behöver normalt inte bytas annat än vid eventuella reparationer.

UNDERHÅLL

Underhållsschema

Nedan följer en lista över den skötsel som skall utföras på maskinen. De flesta av punkterna finns beskrivna i avsnittet Underhåll. Användaren får endast utföra sådana underhålls- och servicearbeten som beskrivs i denna bruksanvisning. Mer omfattande ingrepp skall utföras av en auktoriserad serviceverkstad.

Underhåll	Daglig tillsyn	Veckotillsyn	Månadstillsyn
Rengör maskinen utvändigt.	X		
Kontrollera att gasreglagespär och gasreglage fungerar säkerhetsmässigt.	X		
Kontrollera att stoppkontakten fungerar.	X		
Kontrollera att skärutrustningen inte roterar på tomgång.	X		
Rengör luftfiltret. Byt om det behövs.	X		
Kontrollera att skärutrustningens skydd är oskadat och fritt från sprickbildning. Byt skärutrustningens skydd om det utsatts för slag eller har sprickor.	X		
Kontrollera att trimmerhuvudet är oskadat och inte har några sprickor. Byt trimmerhuvudet om det behövs.	X		
Kontrollera att skärutrustningens klingmutter är korrekt åtdragen.	X		
Kontrollera att skruvar och muttrar är åtdragna.	X		
Kontrollera att inget bränsleläckage finns från motor, tank eller bränsleledningar.	X		
Kontrollera startapparaten med dess lina.		X	
Rengör tändstiftet utvändigt. Demontera det och kontrollera elektrodavståndet. Justera avståndet till 0,6 mm eller byt tändstift. Se till att tändstiftet har s.k. radioavstörning.		X	
Rengör förgasaren utvändigt och utrymmet runt denna.		X	
Kontrollera att vinkelväxeln är fylld till 3/4 med smörjmedel. Fyll på med specialfett om det behövs.		X	
Kontrollera att bränslefiltret ej är förorenat eller att bränsleslangen har sprickor eller andra defekter. Byt om erforderligt.			X
Kontrollera alla kablar och anslutningar.			X
Kontrollera koppling, kopplingsfjädrar och kopplingstrumma med avseende på slitage. Byt om nödvändigt hos auktoriserad serviceverkstad.			X
Byt tändstift. Se till att tändstiftet har s.k. radioavstörning.			X
Kontrollera och rengör eventuellt ljuddämparens gnistfångarnät.			X

TEKNISKA DATA

Tekniska data

	B28 PS
Motor	
Cylindervolym, cm ³	28
Cylinderdiameter, mm	35
Slaglängd, mm	28,7
Tomgångsvarvtal, r/min	2800–3200
Rekommenderat max rusvarvtal, r/min	11000
Varvtal på utgående axel, r/min	8000
Max. motoreffekt enligt ISO 8893, kW/ r/min	0,8
Katalysatorljuddämpare	Ja
Varvtalsreglerat tändsystem	Ja
Tändsystem	
Tändstift	NGK BPMR 7A
Elektroddgap, mm	0,6
Bränsle-/smörjsystem	
Volym bensintank, liter	0,45
Vikt	
Vikt, utan bränsle, skärutrustning och skydd, kg	5,5
Bulleremissioner	
(se anm. 1)	
Ljudeffektnivå, uppmätt dB(A)	109
Ljudeffektnivå, garanterad L _{WA} dB(A)	114
Ljudnivåer	
(se anm. 2)	
Ekvivalent ljudtrycksnivå vid användarens öra, uppmätt enligt EN ISO 11806 och ISO 22868, dB(A)	
Utrustad med gräsklinga (original)	100
Utrustad med trimmerhuvud (original)	100
Vibrationsnivåer	
(se anm. 3)	
Ekvivalenta vibrationsnivåer (a _{h_{v,eq}}) i handtag, uppmätt enligt EN ISO 11806 och ISO 22867, m/s ²	
Utrustad med gräsklinga (original), vänster/höger	4,2/6,0
Utrustad med trimmerhuvud (original), vänster/höger	4,3/4,5
Anm. 1: Emission av buller till omgivningen uppmätt som ljudeffekt (L _{WA}) enligt EG-direktiv 2000/14/EG. Redovisad ljudeffektnivå för maskinen är med med den original skärutrustning som ger högst nivå. Skillnaden mellan garanterad och uppmätt ljudeffekt är att den garanterade ljudeffekten även inkluderar spridning i mätresultat och variation mellan exemplar av samma model enligt Direktiv 2000/14/EG.	
Anm. 2: Redovisade data för ekvivalent ljudtrycksnivå för maskinen har ett typiskt spridningsmått (standardavvikelse) på 1 dB (A).	
Anm. 3: Redovisade data för ekvivalent vibrationsnivå har ett typiskt spridningsmått (standardavvikelse) på 1 m/s ² .	

TEKNISKA DATA

Modell B28 PS (M10 vänstergängad axel) - Centrumhål i klingor/knivar, Ø 25,4 mm		
Godkända tillbehör	Typ	Skärutrustning/skydd , Art. nr.
Gräsklinga/gräskniv	Grass (Ø 20 cm, 4-tänder)	578 85 18-01 / 578 88 05-01
Trimmerhuvud	P25 (Ø 2,4-2,7 mm lina)	537 41 92-20 / 578 88 05-01
Plastknivar	Tricut 300 mm (separata knivar har artikelnummer 531 01 77-15)	531 00 38-11 / 578 88 05-01

Tillbehör	Art. nr.
Gräsklinga/gräsknivsats	952 715 616
Kantskärartillsats med riggrör	952 711 838
Kultivatortillsats med riggrör	952 711 839
Blåsartillsats med riggrör	952 711 840
Sågtillsats med riggrör	952 711 842
Häcksaxtillsats med riggrör	538 249 579

EG-FÖRSÄKRAN OM ÖVERENSSTÄMMELSE

EG-försäkran om överensstämmelse (Gäller endast Europa)

Vi, **Husqvarna AB, SE-561 82 Huskvarna, Sverige**, tel: +46-36-146500, försäkrar härmed, som auktoriserad representant inom Europeiska unionen, att **McCulloch röjsågarna av modell B28 PS** från 2011 års serienummer och framåt (året anges i klartext på typskylten plus ett efterföljande serienummer), motsvarar föreskrifterna i **RÅDETS DIREKTIV:**

av den 17 maj 2006 "angående maskiner" **2006/42/EG**.

av den 15 december 2004 "angående elektromagnetisk kompatibilitet" **2004/108/EG**, samt nu gällande tillägg.

av den 8 maj 2000 "angående emission av buller till omgivningen" **2000/14/EG**., bilaga V. För information angående bulleremissionerna, se kapitel Tekniska data.

Följande standarder har tillämpats: **EN ISO 12100:2010, CISPR 12:2009, EN 11806:2008**.

SMP Svensk Maskinprovning AB, Fyrisborgsgatan 3, SE-754 50 Uppsala, Sverige, har utfört frivillig typkontroll åt Husqvarna AB. Certifikaten har nummer: **SEC/11/2330**.

11-10-15

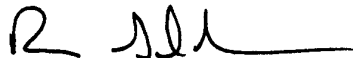

Ronnie E. Goldman, Teknisk chef
Bemyndigad representant för Husqvarna AB
samt ansvarig för tekniskt underlag

Utbyte av tråd

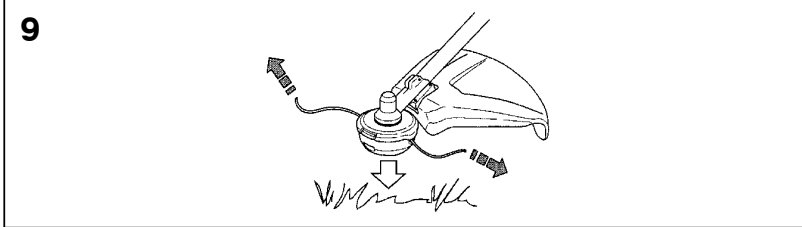
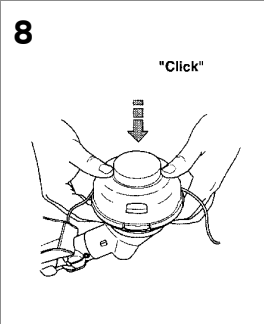
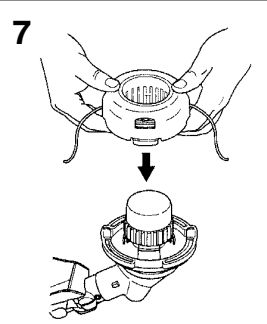
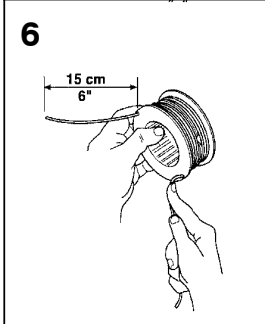
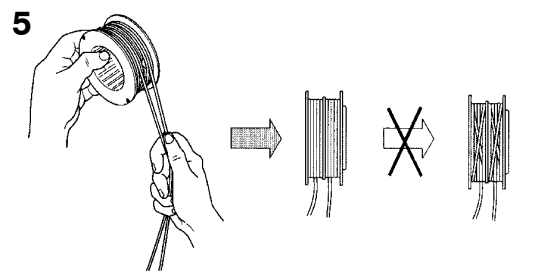
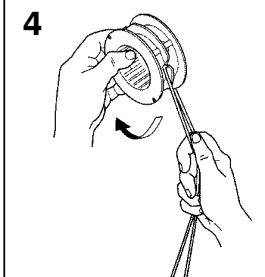
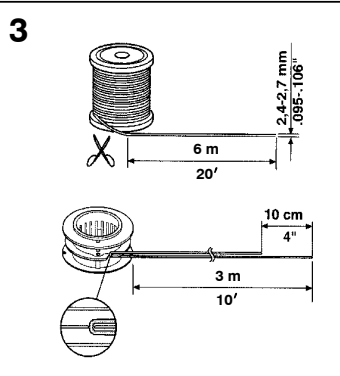
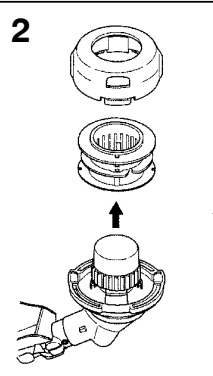
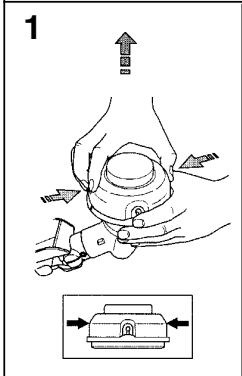

Tri Cut

