

**Instrukcja obsługi
Bruksanvisning**

B28 PS

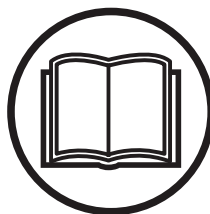

Przed przystąpieniem do pracy maszyną prosimy dokładnie i ze zrozumieniem zapoznać się z treścią niniejszej instrukcji.

Les nøye gjennom bruksanvisningen og forstå innholdet før du bruker maskinen.

PL (2 - 27)
NO (28 - 53)

SYMBOLFORKLARING

Symboler

ADVARSEL: Uforsiktig eller feil bruk av ryddesager, buskryddere og trimmere kan føre til alvorlig eller dødelig skade for operatøren eller andre.



Les nøye gjennom bruksanvisningen og forstå innholdet før du bruker maskinen.



Bruk alltid:

- Vernehjelm dersom det kan foreligge fare for fallende gjenstander.
- Hørselsvern
- Godkjent øyevern



Maks. turtall på utgående aksel, o/min



Se opp for gjenstander som slynges ut og rikosjetterer.



Bruker av maskinen skal sørge for at ikke mennesker eller dyr kommer nærmere enn 15 meter mens arbeidet pågår.



BLADKAST – Maskiner som er utstyrt med gressblad kan bli kastet kraftig til siden når bladet kommer i kontakt med faste gjenstander. Bladet kan forårsake amputering av armer og ben. Hold alltid mennesker og dyr på minst 15 meters avstand fra maskinen.



Bruk aldri blad med sagtenner med denne maskinen.



Pilmarkeringer som angir grenser for håndtaksfestets plassering.



Bruk alltid godkjente vernehansker.



Bruk sklisikre og solide støvler.



Dette produktet er i overensstemmelse med gjeldende CE-direktiv.



Støyutslipp til omgivelsene ifølge EFs direktiv. Maskinens utslipp angis i kapitlet Tekniske data og på klistremerke.



Lydtrykksnivå ved 7,5 meter



Bruk blyfri bensin og totaktsolje blandet i forholdet 2%.



Øvrige symboler/klistremerker angitt på maskinen gjelder spesifikke krav for sertifiseringer på visse markeder.

Stopp motoren ved å trykke inn og holde stoppbryteren i STOP-posisjon inntil motoren stopper.

OBS! Stoppekontakten går automatisk tilbake til startstilling. For å unngå ufrivillig start, må derfor tennpluggen alltid tas av tennpluggen ved montering, kontroll og/eller vedlikehold.



Regelmessig renhold er nødvendig.



Visuell kontroll.



Godkjent øyevern må brukes.



Choke



Brennstoffpumpe



INNHold

Innhold

SYMBOLFORKLARING

Symboler 28

INNHold

Innhold 29

Før start må man legge merke til følgende: 29

HVA ER HVA?

Hva er hva? 30

GENERELLE SIKKERHETSINSTRUKSJONER

Viktig 31

Personlig verneutstyr 31

Maskinens sikkerhetsutstyr 32

Skjæreutstyr 34

MONTERING

Montering av loophåndtak 36

Montering og demontering av delbart riggør 36

Montering av skulderrem og klemme 37

Montering av klinge 37

Montering av bladbeskyttelse, gressblad og gresskniv 38

Montering av trimmerbeskyttelse og trimmerhode 38

BRENNSTOFFHÅNTERING

Brennstoffsikkerhet 39

Brennstoff 39

Fylling av brennstoff 40

START OG STOPP

Kontroll før start 41

Start og stop 41

ARBEIDSTEKNIKK

Generelle arbeidsinstruksjoner 43

VEDLIKEHOLD

Forgasser 46

Lyddemper 46

Tennplugg 47

Delbart riggør 47

Luffilter 47

Vinkelgir 48

Vedlikeholdsskjema 49

TEKNISKE DATA

Tekniske data 50

EC-erklæring om overensstemmelse

(Gjelder bare Europa) 51

Før start må man legge merke til følgende:

Les nøye gjennom bruksanvisningen.



ADVARSEL: Maskinens opprinnelige konstruksjon må ikke under noen omstendighet endres uten produsentens tillatelse. Bruk alltid originalt tillegg-utstyr. Uautoriserte endringer og/eller tilleggsutstyr kan medføre alvorlige skader eller dødsfall for brukeren eller andre.



ADVARSEL: En ryddesag, buskrydder eller trimmer som brukes uforsiktig eller feilaktig, kan være et farlig redskap som kan forårsake alvorlige skader eller dødsfall for brukeren eller andre. Det er meget viktig at du leser og forstår innholdet i denne bruksanvisningen.



ADVARSEL: Langvarig eksponering overfor støy kan gi varige hørselsskader. Bruk derfor alltid godkjent hørselsvern.

McCulloch arbeider løpende med å videreutvikle sine produkter, og forbeholder seg derfor retten til endringer vedrørende bl.a. form og utseende uten varsel.

HVA ER HVA?

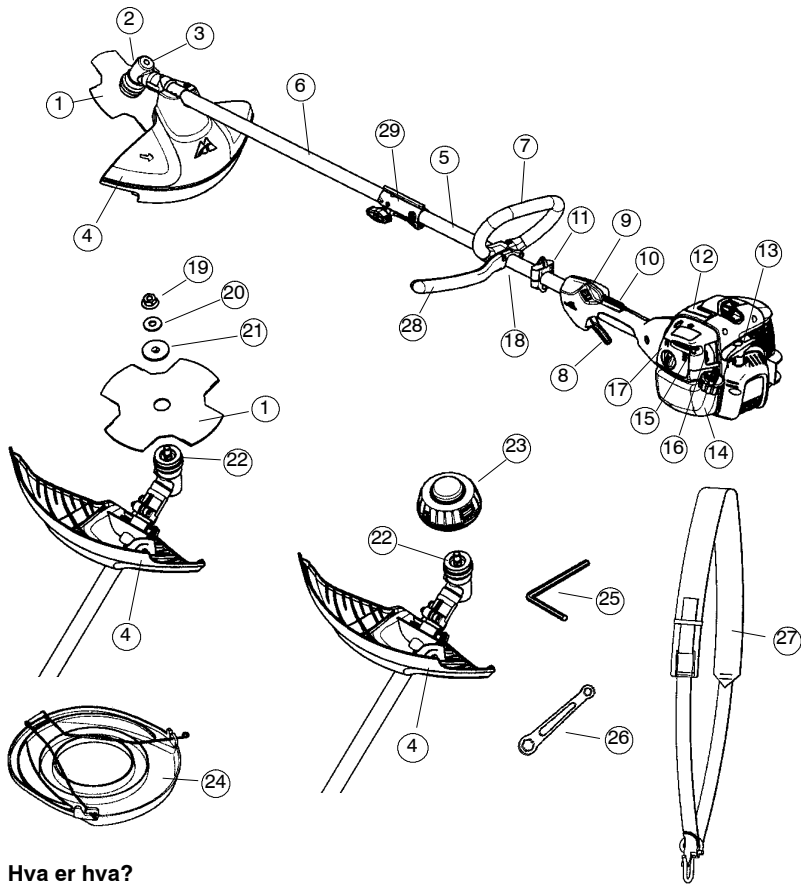

Hva er hva?

- | | |
|--|-----------------------------|
| 1. Blad | 16. Brennstoffpumpe |
| 2. Påfylling av smøremiddel, vinkelgir | 17. Luftfilterdeksel |
| 3. Vinkelgir | 18. Håndtaksjustering |
| 4. Vern for skjærestyr | 19. Festemutter for bladet |
| 5. Øvre riggrør | 20. Skålførmede skive |
| 6. Nedre riggrør | 21. Stoppskive |
| 7. Loophåndtak | 22. Støvkopp |
| 8. Gassregulator | 23. Trimmerhode |
| 9. Stoppbryter | 24. Transportbeskyttelse |
| 10. Gassregulatorsperre | 25. Unbrakonøkkel |
| 11. Klemme på skulderrem | 26. Nøkkel for klingemutter |
| 12. Sylinderdeksel | 27. Skulderrem |
| 13. Starthåndtak | 28. J-håndtak |
| 14. Brennstofftank | 29. Riggrørkopling |
| 15. Chokeregulator | 30. Bruksanvisning |

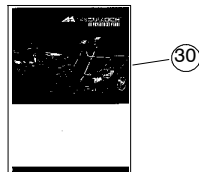

GENERELLE SIKKERHETSINSTRUKSJONER

Viktig

VIKTIG! Maskinen er bare konstruert for gresstrimming. Det eneste tilleggsutstyr du kan bruke motorenheten som drivkilde for, er de typer skjæreutstyr vi anbefaler i kapitlet Tekniske data. Bruk aldri maskinen hvis du er trett, har drukket alkohol eller bruker medisiner som kan påvirke syn, vurderingsevne eller kroppskontroll. Bruk aldri maskinen i ekstreme klimaforhold som sterk kulde eller meget varmt og/eller fuktig klima. Bruk personlig verneutstyr. Se anvisninger under overskriften Personlig verneutstyr. Bruk aldri en maskin som er modifisert slik at den ikke lenger er i samsvar med originalutførelsen.

Bruk aldri en maskin som det er noe galt med. Følg vedlikeholds-, kontroll- og serviceinstruksjonene i denne bruksanvisningen. Noen vedlikeholds- og servicetiltak må utføres av erfarne og kvalifiserte spesialister. Se anvisninger under overskriften Vedlikehold. Samtlige deksler og vern må være montert før start. Kontroller at tennpluggette og -kabel er uskadd. Det er risiko for elektrisk støt. Brukere av maskinen skal sørge for at ikke mennesker eller dyr kommer nærmere enn 15 meter under arbeidet. Hvis flere arbeider på samme sted, skal sikkerhetsavstanden være minst den doble trellengden, dog minst 15 meter.

⚠ ADVARSEL: Denne maskinen skaper et elektromagnetisk felt når den er i bruk. Dette feltet kan under visse omstendigheter forstyrre aktive eller passive medisinske implantater. For å redusere risikoen for alvorlig eller livstruende skade, anbefaler vi at personer med medisinske implantater rådfører seg med sin lege og produsenten av det medisinske implantatet før denne maskinen tas i bruk.

⚠ ADVARSEL: Feilaktig skjæreutstyr eller feil filt blad kan øke risikoen for alvorlig eller dødelig personskade.

⚠ ADVARSEL: La aldri barn bruke eller oppholde seg i nærheten av maskinen. Ettersom maskinen er utstyrt med tilbakefjærende stoppekontakt og kan startes med lav hastighet og kraft på starthåndtaket, kan selv små barn under visse omstendigheter oppnå den kraft som trengs for å starte maskinen. Dette kan medføre risiko for alvorlig personskade. Ta derfor av tennpluggetten når maskinen ikke er under oppsikt.

Personlig verneutstyr

⚠ ADVARSEL: En ryddesag, buskrydder eller trimmer som brukes uforsiktig eller feilaktig, kan være et farlig redskap som kan forårsake alvorlige skader eller dødsfall for brukeren eller andre. Det er meget viktig at du leser og forstår innholdet i denne bruksanvisningen. Ved all bruk av maskinen skal det brukes godkjent personlig verneutstyr. Personlig verneutstyr eliminerer ikke skaderisikoen, men det reduserer virkningen av en skade hvis ulykken skulle være ute. Be forhandleren om hjelp ved valg av utstyr.

VIKTIG! Vær alltid oppmerksom på varsel signaler eller tilrop ved bruk av hørselsvern. Ta alltid av hørselsvernet så snart motoren er stanset.

HJELM

Hjelm skal brukes ved rydding av stammer høyere enn 2 m.



HØRSELSVERN

Hørselsvern med tilstrekkelig lyddempende virkning skal brukes.



ØYEVERN

Godkjent øyevern skal alltid brukes. Ved bruk av visir skal det også brukes godkjente vernebriller. Godkjente vernebriller er slike som tilfredsstiller standard EN 166 for EU-land.

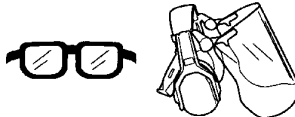

HANSKER

Hansker skal brukes ved behov, f.eks. ved montering av skjæreutstyr.



STØVLER

Bruk sklisikre og solide støvler.



GENERELLE SIKKERHETSINSTRUKSJONER

KLÆR

Klærne må være av materiale som tåler riving, unngå bruk av altfor vide klær som lett henger seg fast i kvister og grener. Bruk alltid kraftige langbukser. Ikke bruk smykker, kortbukser eller sandaler, og gå ikke barbeint. Påse at håret ikke henger nedenfor skuldrene.

FØRSTEHJELPSUTSTYR

Førstehjelpsutstyr må alltid finnes for hånden.



Maskinens sikkerhetsutstyr

I dette avsnittet forklares hvilket sikkerhetsutstyr maskinen er utstyrt med, hvilken funksjon det har og hvordan man utfører kontroll og vedlikehold for å være sikker på at utstyret fungerer. Se kapitlet Hva er hva? for å se hvor disse delene er plassert på din maskin. Maskinens levetid kan forkortes og risikoen for ulykker kan øke dersom vedlikehold av maskinen ikke utføres på riktig måte og dersom service og/eller reparasjoner ikke er fagmessig utført. Kontakt nærmeste serviceverksted dersom du trenger ytterligere opplysninger.

VIKTIG! All service og reparasjon av maskinen krever spesialutdanning. Dette gjelder særlig maskinens sikkerhetsutstyr. Hvis maskinen ikke består alle kontrollene som er oppgitt nedenfor, må du oppsøke et serviceverksted. Kjøp av våre produkter garanterer at du kan få utført en fagmessig reparasjon og service. Hvis maskinen ikke er kjøpt hos en av våre sericefaghandlere, så spør dem etter nærmeste serviceverksted.

⚠ ADVARSEL: Bruk aldri en maskin med defekt sikkerhetsutstyr. Maskinens sikkerhetsutstyr skal kontrolleres og vedlikeholdes som beskrevet i dette avsnittet. Hvis maskinen ikke består alle kontrollene, må serviceverksted oppsøkes for reparasjon. Bruk av en maskin med defekt sikkerhetsutstyr øker risikoen for alvorlig eller dødelig skade for operatøren eller andre.

Gassregulatorsperre

Gassregulatorsperren er konstruert for å hindre at gassregulatoren aktiveres ufrivillig. Når sperren (A) trykkes ned i håndtaket (= når man holder rundt håndtaket), frikoples gassregulatoren (B). Når grepet rundt håndtaket slippes, tilbakestilles både gassregulatoren og sperren til sin opprinnelige posisjon. Dette skjer via to returfjærsystemer som fungerer uavhengig av hverandre. Denne posisjonen innebærer at gassregulatoren automatisk låses på tomgang.

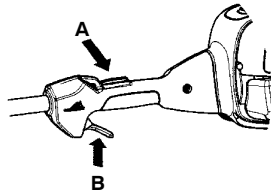

Kontroller at gassregulatoren er låst i tomgangsstilling når gassregulatorsperren er i sin utgangsposisjon.

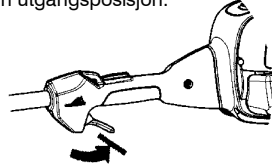

Trykk inn gassregulatorsperren og kontroller at den går tilbake til sin opprinnelige stilling når den slippes.

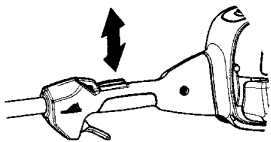

Kontroller at gassregulatoren og gassregulatorsperren går lett og at returfjærsystemet fungerer.

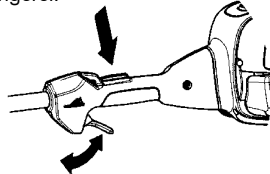

Se anvisninger under overskriften Start. Start maskinen og gi full gass. Slipp gassregulatoren og kontroller at skjæreutstyret stanser og at det blir stående stille. Hvis skjæreutstyret roterer når gassregulatoren står i tomgangsstilling må forgasserens tomgangsjustering kontrolleres. Se anvisninger under overskriften Vedlikehold.

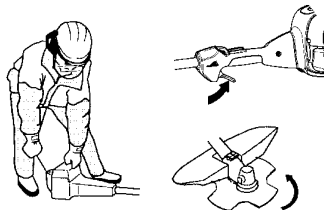

GENERELLE SIKKERHETSINSTRUKSJONER

Stoppbryter

Forsikre deg om at motoren stopper når du trykker inn og holder stoppbryteren.

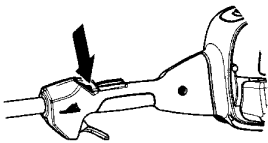

Vern for skjæreutstyr



Denne skjermen skal hindre at løse gjenstander slynges ut mot brukeren. Skjermen hindrer også brukeren i å komme i kontakt med skjæreutstyret.

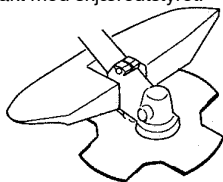

Kontroller at vernet er uskadd og fritt for sprekkdannelser. Skift vernet hvis det er blitt utsatt for slag eller har sprekker. Bruk alltid anbefalt vern for det spesifikke skjæreutstyret. Se kapitlet Tekniske data.

⚠ ADVARSEL: Skjæreutstyr må ikke under noen omstendigheter brukes uten at godkjent beskyttelse er montert. Se kapitlet Tekniske data. Hvis feil eller defekt vern er montert, kan dette forårsake alvorlig personskade.

Bruk av feil viklet tråd eller feil skjæreutstyr øker vibrasjonsnivået. Se anvisninger under overskriften Skjæreutstyr.

⚠ ADVARSEL: Overeksponering for vibrasjoner kan føre til blodkar – eller nerveskader hos personer som har blodsirkulasjonsforstyrrelser. Oppsøk lege hvis du opplever fysiske symptomer som kan relateres til overeksponering for vibrasjoner. Eksempel på slike symptomer er doving, manglende følelse, "kiling", "stikk", smerte, manglende eller redusert styrke, forandringer i hudens farge eller overflate. Disse symptomene opptrer vanligvis i fingrer, hender eller håndledd.

Lyddemper



Lyddemperen er konstruert for å gi et lydnivå som er så lavt som mulig, og for å lede avgassene fra motoren bort fra brukeren.

OBS! Lyddempere med katalysator er også konstruert for å redusere de skadelige stoffene i avgassene.

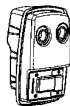

I land med varmt og tørt klima er skogbrannfaren stor. Vi har derfor utstyrt lyddemperen med en gnistfangernett.

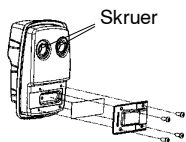

For lyddempere er det meget viktig at instruksjonene for kontroll, vedlikehold og service blir fulgt. Bruk aldri en maskin som har defekt lyddemper.

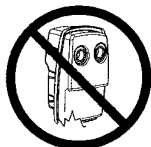

Kontroller regelmessig at lyddemperen sitter fast i maskinen.

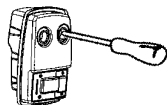

OBS! Katalysatorlyddemperen blir meget varm både under bruk og etter stopp. Dette gjelder også tomgangskjøring. Berøring kan gi brannskader på huden. Vær oppmerksom på brannfaren!

⚠ ADVARSEL: Lyddemperen inneholder kjemikalier som kan være kreftfremkallende. Unngå kontakt med disse elementene dersom lyddemperen blir skadd.

GENERELLE SIKKERHETSINSTRUKSJONER

⚠ ADVARSEL: Motorens avgasser inneholder karbonmonoksid som kan forårsake karbonmonoksidforgiftning. **DU MÅ IKKE** starte eller kjøre maskinen innendørs eller på steder med dårlig ventilasjon. Motorens avgasser er varme og kan inneholde gnister som kan forårsake brann. Start derfor aldri maskinen innendørs eller i nærheten av lettantennelig materiale!

Festemutter for bladet

For visse typer skjæreutstyr brukes festemutter for bladet til festing.

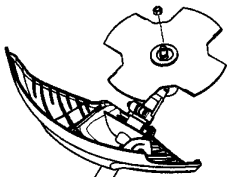

Trekk til mutteren mot skjæreutstyrets rotasjonsretning ved montering. Løsne mutteren i skjæreutstyrets rotasjonsretning ved demontering. (**OBS!** Mutteren er venstregjengret.) Trekk til mutteren med pipenøkkelen.

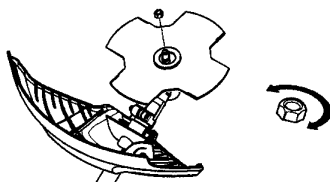

Skjæreutstyr

Dette avsnittet omhandler hvordan du ved korrekt vedlikehold og bruk av riktig type skjæreutstyr:

- Gjør maskinen mindre utsatt for kast.
- Oppnår maksimal skjæretelse.
- Øker skjæreutstyrets levetid.

VIKTIG!

Bruk bare skjæreutstyr sammen med den skjermen vi anbefaler! Se kapitlet Tekniske data.
Følg skjæreutstyrets anvisninger for korrekt montering av trimmertråd og valg av riktig tråddiameter.
Følg våre anbefalinger.
Hold korrekt vikking!

⚠ ADVARSEL: Stans alltid motoren før du foretar arbeid på skjæreutstyret. Dette fortsetter å rottere også etter at gassregulatoren er sluppet. Kontroller at skjæreutstyret har stanset helt, og ta ledningen av tennpluggen før du begynner noe arbeid på det.

⚠ ADVARSEL: Feilaktig skjæreutstyr øker risikoen for bladkast.

Skjæreutstyr

Gressklinge og gresskniv er beregnet på bruk for rydding av grovere gress.

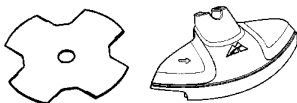

Trimmerhodet er beregnet på trimming av gress.

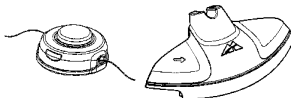

Grunnregler



Bruk bare skjæreutstyr sammen med den skjermen vi anbefaler! Se kapitlet Tekniske data.



Kontroller skjæreutstyret med henblikk på skader og sprekkdannelse. Skadet skjæreutstyr må alltid skiftes.



GENERELLE SIKKERHETSINSTRUKSJONER



ADVARSEL: Bruk av feil blad eller et skadet blad kan føre til alvorlig personskade eller død. Kasser alltid et blad som er bøyd, skjevt, sprukket, revnet eller skadet på en eller annen måte. Forsøk aldri å rette ut et skjevt blad for ny bruk. Bruk bare foreskrevne originalblader.

Trimmerhode

VIKTIG!

Pass alltid på at trimmertråden lindes hardt og jevnt rundt trommelen, ellers oppstår det helseskadelige vibrasjoner i maskinen.

- Bruk bare de trimmerhoder og trimmertråder som anbefales. Se kapitlet Tekniske data.

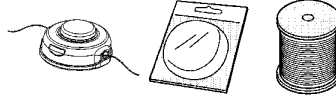

- Generelt krever en mindre maskin små trimmerhoder og omvendt. Dette skyldes at ved avvirkning med trimmertråd må motoren slynge ut tråden radielt fra trimmerhodet samtidig som den må møte motstanden fra gresset.
- Trådens lengde er også viktig. En lengre tråd krever større motorstyrke enn en kort ved samme diameter på tråden.
- Se etter at kniven som sitter på trimmerdekslet er intakt. Den brukes til å skjære av tråden i riktig lengde.
- For å få lengre levetid på tråden, kan den legges i vann et par døgn. Tråden blir da seigere og holder lenger.

MONTERING

MERK: Forsikre deg om at maskinen er riktig montert, som vist i denne håndboken.

Montering av loophåndtak

- Plasser håndtaket mot riggrøret. Legg merke til at håndtaket må monteres under de to pilmarkeringen på riggrøret.

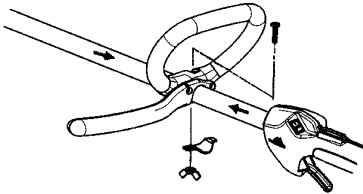

- Monter skrue, klemmeplate og vingemutter som vist på bildet.

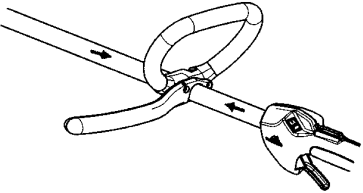

- Gjør en finjustering slik at J-håndtaket gir en behagelig arbeidsstilling. Trekk til vingemutteren.

⚠ ADVARSEL: For å unngå alvorlig personskade, bruk kun gressklinge/gresskniver eller trimmerhode/plastkniver når J-håndtaket er montert. Bruk aldri sagblad!

Montering og demontering av delbart riggrør



Montering:

- Løsne koblingen ved å vri knappen.

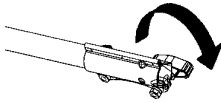

- Plasser tilbehørets låse-/utløsningsknapp (A) i koblingens guidehuller (B).

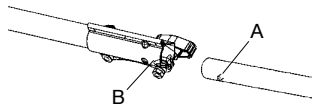

- Trykk tilbehøret på koblingen til låse-/utløsningsknappen smekker på plass i primærhullet (C).

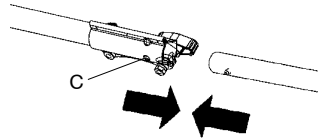

- Skru knappen godt fast før du bruker enheten.

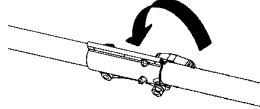

⚠ ADVARSEL: Alltilbehøret er beregnet på bruk i hovedhullet med mindre annet er oppgitt i bruksanvisningen for tilbehøret. Bruk av galt hull kan føre til alvorlig ulykke eller skade på apparatet.

Demontering:

- Løsne koblingen ved å vri knappen.

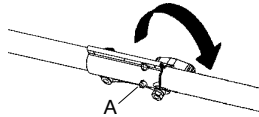

- Trykk og hold låse-/utløsningsknappen (A).
- Dra tilbehøret rett ut av koblingen mens motoren og den øvre røret holdes fast.

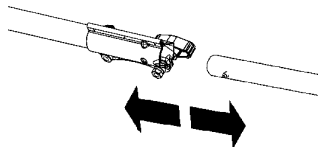

MONTERING

Montering av skulderrem



ADVARSEL: Ved arbeid med ryddesag må den alltid hektes fast i skulderremmen. Ellers kan du ikke manøvrere ryddesagen sikkert, og dette kan føre til skader på deg selv eller andre. Bruk aldri en skulderremmen med feil på hurtigutløseren.

Korrekt justering av skulderrem og håndtak må gjøres mens motoren er helt stanset og for apparatet benyttes.

Montering av klemme på skulderrem

- Plasser den øvre skulderremsklemmen over det øvre skaftet. Plasser den nedre skulderremsklemmen under det øvre skaftet og sett skruehullene til den øvre og den nedre klemmen i flukt. Klemmen må plasseres over pilen på akselen, som vist.

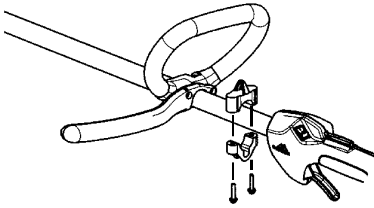

- Sett to skruer i hullene.
- Fest skulderremsklemmen ved å stramme skruene med unbrakonøkkel.

Justering av skulderrem

- Stikk høyre arm og hodet gjennom skulderremmen og la den hvile på din venstre skulder. Forsikre deg om at kroken er på høyde med høyre hoft.

MERK: Skulderremmen er utstyrt med en mekanisme slik at den kan svinge rundt en halv gang og bli liggende flatt på skulderen.

- Juster remmen slik at kroken er 7,5-15 cm over hoften.
- Fest remkroken til den øvre klemmen og løft apparatet opp til arbeidshøyde.
- Ta på skulderremmen. Juster skulderremmen for beste arbeidsstilling.

MERK: Det kan være det er nødvendig å flytte skulderremsklemmen på skaftet for at apparatet skal komme i god balanse.



Riktig høyde

Juster skulderremmen slik at skjæreutstyret er parallelt med bakken.



Riktig balanse

La skjæreutstyret hvile lett mot bakken. Hvis det brukes gressblad, skal dette balansere drøye 10 cm over bakken for å unngå kontakt med steiner og liknende. Flytt opphengshempen for å få riktig balanse på ryddesagen.



Montering av blad

ADVARSEL: Når du monterer blad, er det ekstremt viktig at den hevede delen av lås brickan går riktig inn i hullet midt på bladet. Hvis bladet monteres feil, kan det føre til alvorlig og/eller dødelig personskade.



MONTERING

ADVARSEL: Skjæreutstyr må ikke under noen omstendigheter brukes uten at godkjent beskyttelse er montert. Se kapitlet Tekniske data. Hvis feil eller defekt vern er montert, kan dette forårsake alvorlig personskade.

Montering av bladbeskyttelse, gressblad og gresskniv

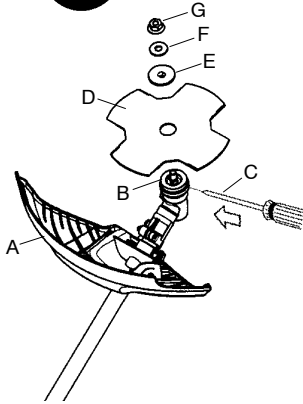

- Bladvernet/kombivernet (A) hektes fast i festet på riggrøret og festes med 1 skrue. **OBS!** Bruk anbefalt beskyttelse. Se kapitlet Tekniske data.
 - Vri rundt akselen til ett av hullene i dammkoppen (B) stemmer overens med tilsvarende hull i girhuset.
 - Stikk en tynn skrutrekker (C) inn i hullet slik at akselen låses.
 - Plasser bladet (D) og låsbrickan (E) på den utgående akselen.
- OBS!** Forsikre deg om at den utstående delen av stoppskiven vender mot gearkassen og at den blir sittende i hullet i midten av bladet.
- Plasser skålformede brickan (F) på den utgående akselen. Forsikre deg om at den skålformede siden av skiven vender mot bladet.
 - Monter festemutteren for bladet (G). Stram mutteren godt til med en skrunøkkel (medfølger). Mutteren trekkes til når nøkkelen føres mot rotasjonsretningen (**OBS!** venstregjengen).

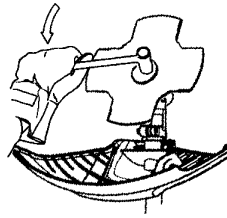

Montere trimmevernet og trimmerhodet



- Trimmerskjermen/kombivernet (A) hektes på festet på riggrøret og festes med 1 skrue (D).

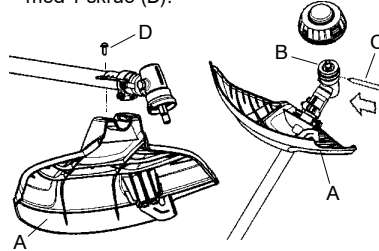

- Vri rundt akselen til ett av hullene i dammkoppen (B) stemmer overens med tilsvarende hull i girhuset.
- Stikk en tynn skrutrekker (C) inn i hullet slik at akselen låses.
- Skru på trimmerhodet/plastknivene (E) mot rotasjonsretningen.

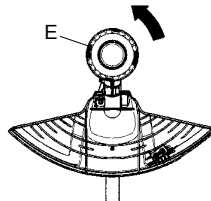

- Demontering skjer i omvendt rekkefølge.

BRENNSTOFFHÅNTERING

Brennstoffsikkerhet

Start aldri maskinen:

1. Hvis du har sølt brennstoff på den. Tørk opp alt søl og la bensinrestene fordampe.
2. Hvis du har sølt brennstoff på deg selv eller klærne dine, skift klær. Vask de kroppsdeler som har vært i kontakt med brennstoff. Bruk såpe og vann.
3. Hvis maskinen lekker brennstoff. Kontroller regelmessig med tanke på lekkasje fra tanklokk og brennstoffledninger.

Transport og oppbevaring

- Oppbevar og transporter maskin og brennstoff slik at det ikke er fare for at en eventuell lekkasje og damp kommer i kontakt med gnister eller åpen ild, for eksempel fra elmaskiner, el-motorer, elektriske kontakter/strømbrytere, eller varmekjeler..
- Ved oppbevaring og transport av brennstoff må det brukes kanner som er spesielt beregnet og godkjent for formålet.
- Ved lengre tids oppbevaring av maskinen skal brennstofftanken tømmes. Hør med nærmeste bensinstasjon hvor du kan bli kvitt overflødig brennstoff.
- Påse at maskinen er ordentlig rengjort og at fullstendig service er utført før langtids oppbevaring.
- Skjæreutstyrets transportbeskyttelse skal alltid være montert under transport eller oppbevaring av maskinen.
- For å unngå ufrivillig start av motoren, skal alltid tennpluggghetten tas av ved langtidslagring, hvis maskinen ikke er under tilsyn og ved alle servicetiltak som forekommer.
- Sikre maskinen under transport.



ADVARSEL: Bensin og bensindamp er svært brannfarlig og kan gi alvorlige skader ved innånding og hudkontakt. Vær derfor forsiktig ved håndtering av bensin og sørg for god ventilasjon ved bensinhåndtering.

Brennstoff

OBS! Maskinen er utstyrt med totaktsmotor og må alltid kjøres på en blanding av bensin og totaktsmotorolje. For å sikre riktig blandingsforhold, er det viktig at oljemengden som skal blandes måles nøyaktig. Ved blanding av små mengder brennstoff vil selv små feil i oljemengden virke kraftig inn på blandingsforholdet.

Bensin



OBS! Bruk alltid oljeblandet kvalitetsbensin med minst 90 oktan (RON). Hvis maskinen din er utstyrt med katalysator (se kapitlet Tekniske data) skal det alltid brukes blyfri oljeblandet kvalitetsbensin. En blyholdig bensin ødelegger katalysatoren. Der miljøtilpasset bensin, såkalt alkylatbensin, er tilgjengelig, skal slik brukes.



- Anbefalt laveste oktantal er 90 (RON). Hvis man kjører motoren på bensin med lavere oktantal enn 90, kan det medføre bankning. Dette medfører økt motortemperatur, som kan resultere i alvorlige motorhavarier.
- Ved arbeid med kontinuerlig høye turtall anbefales høyere oktantal.

Totaktsolje

- For beste resultat og yteevne anbefaler vi å bruke totaktsolje fra Universal Outdoor Accessories, som er laget spesielt for våre luftkjølte totaktsmotorer.
- Bruk aldri totaktsolje beregnet til vannkjølte påhengsmotorer, såkalt outboardoil (med betegnelsen TCW).
- Bruk aldri olje beregnet på firetaktsmotorer.
- Lav oljekvalitet eller for fet olje/bensinblanding kan svekke katalysatorens funksjon og forkorte dens levetid.

Blandingsforhold

1:50 (2 %) Universal Outdoor Accessories totaktsolje.

1:33 (3 %) med andre oljer lags for luftkjølte totaktsmotorer klassifisert for JASO FB/ISO EGB.

Bensin, litre	Totaktsolje, liter	
	2% (1:50)	3% (1:33)
5	0,10	0,15
10	0,20	0,30
15	0,30	0,45
20	0,40	0,60

BRENNSTOFFHÅNTERING

Blanding

- Bensin og olje må alltid blandes i en ren beholder som er godkjent for bensin.
- Begynn alltid med å helle i halvparten av bensinen som skal blandes. Hell deretter i hele oljemengden. Bland (rist) brennstoffblandingen. Fyll på resten av bensinen.
- Bland (rist) brennstoffblandingen omhyggelig før den fylles over på maskinens brennstofftank.

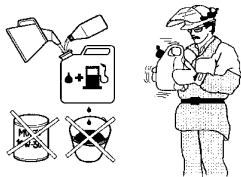

- Bland ikke drivstoff for mer enn maks. 1 måneds behov.
- Hvis maskinen ikke brukes over en lengre periode, skal brennstofftanken tømmes og rengjøres.

ADVARSEL: Katalysatorlyddemperen blir meget varm både ved bruk og etter stans. Dette gjelder også ved tomgangskjøring. Vær oppmerksom på brannfaren, spesielt ved håndtering i nærheten av brannfarlige stoffer og/eller gasser.

Fylling av brennstoff



ADVARSEL: Følgende forholdsregler reduserer brannfaren: Det må ikke røykes eller plasseres varme objekter i nærheten av brennstoffet. Fyll aldri brennstoff med motoren i gang. Stans motoren og la den avkjøles noen minutter før brennstoff fylles på. Åpne tanklokket sakte ved påfylling av brennstoff slik at et eventuelt overtrykk forsvinner sakte. Trekk tanklokket godt til etter bruk. Flytt alltid maskinen fra tankingsstedet før start.

- Tørk rent rundt tanklokket. Forurensninger i tankene fører til driftsforstyrrelser.
- Påse at brennstoffet er godt blandet ved å riste beholderen før tanken fylles.

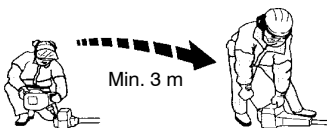

START OG STOPP

Kontroll før start



- Kontroller at det ikke har oppstått sprekker i bunnen av tennene eller ved sentrumshullet i bladet. Den vanligste årsaken til sprekkdannelse er at det har oppstått skarpe hjørner i bunnen av tennene ved filing, eller at bladet er brukt med sløve tenner. Bladet må skiftes hvis det oppdages sprekker.



ADVARSEL: Bruk av feil blad eller et skadet blad kan føre til alvorlig personskade eller død. Kasser alltid et blad som er bøyd, skjevt, sprukket, revnet eller skadet på en eller annen måte. Forsøk aldri å rette ut et skjevt blad for ny bruk. Bruk bare foreskrevne originalblader.

- Kontroller trimmerhodet og trimmer-skjermen slik at de er uten skader og fri for sprekkdannelser. Bytt trimmerhode eller trimmerskjerm hvis de er blitt utsatt for slag eller har sprekker.

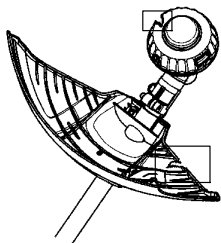

- Bruk aldri maskinen uten vern eller med defekt vern.
- Samtlige deksler skal være korrekt montert og uten feil før maskinen startes.

Start og stopp



ADVARSEL: Start aldri maskinen hvis ikke komplett kopplingsdeksel med riggrør er montert, ellers kan koplingen løsne og forårsake personskader. Flytt alltid maskinen fra tankingsstedet før start. Plasser maskinen på et fast underlag. Pass på at skjæreutstyret ikke kan hekte seg opp i noe. Sørg for at ikke uvedkommende oppholder seg i arbeidsområdet, da det ellers er fare for alvorlige personskader. Sikkerhetsavstanden er 15 meter.

Kald motor

Brennstoffpumpe: Trykk på brennstoffpumpens ti ganger til brennstoff begynner å fylle blæren. Blæren behøver ikke å fylles helt.

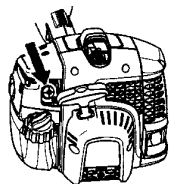

Choke: Sett den blå chokehendelen i FULL CHOKE (lukket) posisjon.

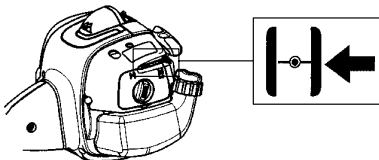

Start

Trykk maskinkroppen mot bakken med venstre hånd (**OBS!** Ikke med foten!). Ta tak i starthåndtaket med høyre hånd. **DU MÅ IKKE trykke på gassregulatoren.** Dra langsomt ut startsnoren til du merker motstand (starthakene griper inn) og trekk deretter raskt og kraftig til. Trekk i snoren inntil motoren forsøker å starte, men ikke trekk mer enn 3 ganger.

Surr aldri startlinen rundt hånden.

Sett den blå chokehendelen i HALF CHOKE (1/2) posisjon. Trekk i startsnoren til motoren går. Sett den blå chokehendelen i OFF CHOKE (åpen) posisjon.

START OG STOPP

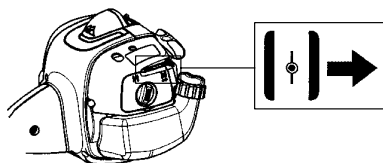

MERK! Hvis motoren dør, setter du den blå chokehendelen tilbake i HALF CHOKE (½) posisjon. Trekk i startersnoren til motoren går. Sett den blå chokehendelen i OFF CHOKE (åpen) posisjon.

OBS! Dra ikke startersnoren helt ut og slipp heller ikke håndtaket fra helt utdratt stilling. Dette kan skade maskinen.



Varm motor

Hvis motoren er varm, sett den blå chokehendelen i HALF CHOKE (½) posisjon. Trekk i startersnoren til motoren går. Sett den blå chokehendelen i OFF CHOKE (åpen) posisjon.

OBS!

Ikke plasser noen del av kroppen på den markerte flaten. Berøring kan medføre brannskader på huden eller elektrisk støt dersom tennpluggghetten er defekt. Bruk alltid hansker. Bruk aldri en maskin med defekt tennpluggghette.



Stopp

Stopp motoren ved å trykke inn og holde stoppbryteren i STOP-posisjon inntil motoren stopper.

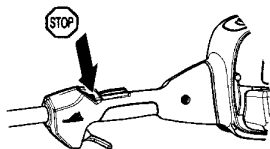

OBS! Stoppebryteren går automatisk tilbake til startstilling. For å unngå ufrivillig start, må derfor tennpluggghetten alltid tas av tennpluggen ved montering, kontroll og/eller vedlikehold.

ADVARSEL: Når motoren startes med choken i choke- eller startgassstilling, begynner skjæreutstyret å rotere umiddelbart.

Generelle arbeidsinstruksjoner

VIKTIG!

Dette avsnittet behandler grunnleggende sikkerhetsregler for arbeid med trimmer. Når du kommer ut for en situasjon som gjør deg usikker på fortsatt bruk, skal du rådføre deg med en ekspert. Henvend deg til din forhandler eller ditt serviceverksted. Unngå all bruk som du ikke føler deg kvalifisert til! Før bruk må du forstå forskjellen mellom skogsrydding, gressrydding og gresstrimming.

Grunnleggende sikkerhetsregler



1. Pass på omgivelsene:

- For å være sikker på at ikke mennesker, dyr eller annet kan påvirke din kontroll over maskinen.
 - For å sikre at ikke mennesker, dyr eller annet risikerer å komme i kontakt med skjæreutstyret eller løse gjenstander som slynges i vei av skjæreutstyret.
 - **OBS!** Bruk aldri maskinen uten mulighet til å kunne påkalle hjelp ved en ulykke.
2. Unngå bruk i dårlig vær. Slik som tett tåke, kraftig regn, sterk vind, kraftig kulde osv. Å arbeide i dårlig vær er slitsomt og kan skape farlige omstendigheter, for eksempel glatt underlag, påvirkning av treets fallretning osv.
3. Sørg for at du kan gå og stå sikkert. Se etter eventuelle hinder ved uventet forflytting (røtter, steiner, greiner, groper, forhøyninger osv). Vær meget forsiktig ved arbeid i skrånende terreng.



4. Ved flytting skal motoren slås av. Ved lengre forflyttinger skal transportbeskyttelsen brukes.
5. Sett aldri maskinen ned med motoren i gang uten at du har den under oppsikt.

Ryddingens ABC

- Bruk alltid riktig utstyr.
- Ha alltid riktig innstilt utstyr.
- Følg sikkerhetsforskriftene.
- Organiser arbeidet fornuftig.
- Ha alltid fullt turtall på bladet når du setter an.
- Bruk alltid godt slipte blader.
- Unngå saging i stein.



ADVARSEL: Av og til fester det seg grener eller gress mellom vern og skjæreutstyr eller bli surret rundt skaftet. Verken brukeren av maskinen eller noen andre må forsøke å trekke vekk det ryddete materialet mens motoren eller skjæreutstyret roterer, da dette kan føre til alvorlige skader. Stans motoren og skjæreutstyret før du tar bort materiale som har viklet seg rundt klingeakselen, da det ellers er fare for skader. Vinkelgiret kan være varmt en stund under og etter bruk. Det er risiko for brannskade ved berøring.



ADVARSEL: Se opp for gjenstander som slynges ut. Bruk alltid godkjent øyevern. Bøy deg aldri over skjæreutstyrets vern. Steiner, skrot o.l. kan kastes opp i øynene og forårsake blindhet eller alvorlige skader. Hold uvedkommende på avstand. Barn, dyr, tilskuere og medhjelpere skal befinne seg utenfor sikkerhetssonen på 15 m. Stans maskinen umiddelbart hvis noen nærmer seg. Sving aldri maskinen rundt uten først å ha kontrollert bakover at ingen befinner seg innenfor sikkerhetssonen.

Grunnleggende arbeidsteknikk

- Still motoren ned på tomgangsturtall etter hvert arbeidsmoment. Lengre tids full gass uten at motoren belastes kan føre til alvorlig motorskade.

ARBEIDSTEKNIKK

Gressrydding med gressklinge



- Gressklinger og gresskniver må ikke brukes på treaktige stammer.
- Til alle typer av høyt eller kraftig gress brukes gressklinge.
- Gresset meies ned med pendlende bevegelser til sidene, der bevegelse fra høyre til venstre er ryddemomentet og bevegelse fra venstre til høyre er returbevegelsen. La klingen arbeide med venstre side (mellom klokken 8 og 12).

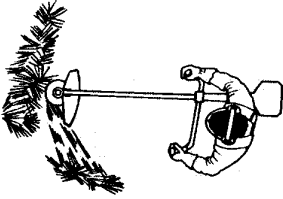

- Hvis klingen vippes noe mot venstre ved gressrydding, samles gresset i en streng som gjør oppsamlingen lettere f.eks. ved raking.
- Forsøk å arbeide rytmisk. Stå støtt med føttene fra hverandre. Flytt deg forover etter returbevegelsen og still deg støtt igjen.
- Reduser faren for at materiale setter seg fast rundt klingen ved å følge disse reglene:
 - Arbeid alltid med full gass.
 - Unngå det nyklippede materialet under returbevegelsen.
- Stans motoren, løsne selen og plasser maskinen på bakken før du samler sammen det avvikede materialet.

Gresstrimming med trimmerhode

Trimming



- Hold trimmerhodet like over bakken og vipp det lett. Det er enden av tråden som utfører arbeidet. La tråden arbeide i sin egen takt. Press aldri tråden inn i materialet som skal fjernes.



- Tråden fjerner lett gress og ugress inntil vegger, gjerder, trær og rabatter, men den kan også skade ømtålig bark på trær og busker, og skade gjerdestolper.
- Unngå skader på vegetasjonen ved å korte ned tråden til 10–12 cm og redusere turtallet.
- Ved trimming og skraping må du bruke mindre enn full gass for at tråden skal holde lengre og trimmerhodet slites mindre.

Renskraping



- Skrapeteknikken fjerner all uønsket vegetasjon. Hold trimmerhodet like over bakken og vipp det lett. La enden av tråden slå mot bakken rundt trær, stolper, statuer og liknende. **VIKTIG!** Denne teknikken øker slitasjen på tråden.

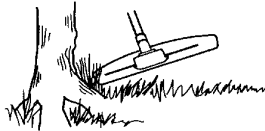

- Tråden slites fortere og må mates frem oftere ved arbeid mot steiner, murstein, betong, metallgjerder osv. enn ved kontakt med trær og tregjerder.

ARBEIDSTEKNIKK

Klipping



- Trimmeren er ideell til å slå gresset på steder hvor det er vanskelig å komme til med en vanlig gressklipper. Hold tråden parallelt med bakken ved klipping. Unngå å trykke ned trimmerhodet mot bakken, ettersom dette kan skade plenen og redskapet.



- Unngå å la trimmerhodet komme i stadig kontakt med marken under normal klipping. Slik stadig kontakt kan føre til skader og slitasje på trimmerhodet.

Feiing



- Vifteeffekten til den roterende tråden kan brukes til hurtig og enkel rengjøring. Hold tråden parallelt med og over de flatene som skal feies, og før redskapet fram og tilbake.

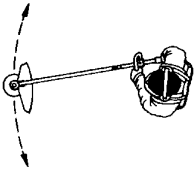

- Ved klipping og feiing bør du bruke full gass for å få et godt resultat.



ADVARSEL: Av og til fester det seg grener eller gress mellom vern og skjæreutstyr eller bli surret rundt skaftet. Verken brukeren av maskinen eller noen andre må forsøke å trekke vekk det ryddete materialet mens motoren eller skjæreutstyret roterer, da dette kan føre til alvorlige skader. Stans motoren og skjæreutstyret før du tar bort materiale som har viklet seg rundt klingeakselen, da det ellers er fare for skader. Vinkelgiret kan være varmt en stund under og etter bruk. Det er risiko for brannskade ved berøring.



ADVARSEL: Se opp for gjenstander som slynges ut. Bruk alltid godkjent øyevern. Bøy deg aldri over skjæreutstyrets vern. Steiner, skrot o.l. kan kastes opp i øynene og forårsake blindhet eller alvorlige skader. Hold uvedkommende på avstand. Barn, dyr, tilskuere og medhjelpere skal befinne seg utenfor sikkerhetssonen på 15 m. Stans maskinen umiddelbart hvis noen nærmer seg.

VEDLIKEHOLD

Eieren er ansvarlig for at alt nødvendig vedlikehold utføres som beskrevet i brukerhåndboken.

Forgasser

Ditt McCulloch–produkt er konstruert og produsert ifølge spesifikasjoner som reduserer de skadelige avgassene. Når motoren har brukt 8–10 tanker brennstoff er motoren kjørt inn. For å sikre at den fungerer best mulig og avgir så lite skadelige avgasser som mulig etter innkjøringsperioden, la din forhandler/serviceverksted (som har adgang til turtallsmåler) justere forgasseren.

ADVARSEL: Start aldri maskinen hvis ikke komplett kopplingsdeksel med riggrør er montert, ellers kan koplingen løsne og forårsake personskader.

Funksjon



- Via gassregulatoren styrer forgasseren motorens turtall. I forgasseren blandes luft/brennstoff. Denne luft/ brennstoffblandingen er justerbar.
- T–skruen regulerer gassregulatorens stilling på tomgang. Hvis T–skruen skrues med klokken, får man høyere tomgangsturtall, og skrues den mot klokken, får man lavere tomgangsturtall.

Grunninnstilling

- Ved prøvekjøring på fabrikk grunninnstilles forgasseren. Grunninnstillingen er fetere enn normal innstilling og skal beholdes de første timene maskinen er i drift. Deretter skal forgasseren finjusteres. Finjusteringen må foretas av en fagkyndig person.

OBS! Hvis skjæreutstyret roterer på tomgang skal T–skruen vriss mot urviseren til skjæreutstyret stanser.

Anbefalt tomgangsturtall:

Se kapitlet Tekniske data.

Anbefalt maks. ruserturtall: Se kapitlet Tekniske data.

Sluttinnstilling av tomgangsturtallet T

Juster tomgangsturtallet med tomgangsskruen T, hvis omjustering blir nødvendig. Vri først T–skruen med urviseren til skjæreutstyret begynner å rotere. Vri deretter skruen mot urviseren til skjæreutstyret stanser. Et korrekt justert tomgangsturtall er oppnådd når motoren går jevnt hele tiden. Det bør også være en god margin til det turtall der skjæreutstyret begynner å rotere.

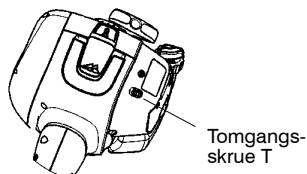

ADVARSEL: Hvis tomgangsturtallet ikke kan justeres slik at skjæreutstyret står stille, kontakt din forhandler/serviceverksted. Bruk ikke maskinen før den er korrekt innstilt eller reparert.

Sikkerhet for apparat og vedlikehold

Koble fra tennpluggen før du utfører vedlikehold, med unntak av forgasserjusteringer.

Lyddemper



OBS! Lyddempere med katalysator er også konstruert for å redusere de skadelige stoffene i avgassene.

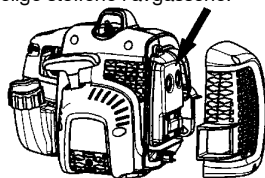

Lyddempere er utformet for å dempe lydnivået og for å lede avgassene bort fra brukeren. Avgassene er varme og kan inneholde gnister som kan forårsake brann hvis gassene rettes mot et tørt og brennbart materiale.

Lyddempere er utstyrt med et spesielt gnistfangernett. Bør nettet rengjøres en gang i måned. Dette gjøres enklest med en stålbørste. **Ved ev. skader på nettet skal det skiftes ut.** Hvis nettet ofte er tettet igjen, kan dette være et tegn på at katalysatorens funksjon er nedsatt. Kontakt din forhandler for kontroll. Maskinen overopphettes hvis nettet er tett, med skader på sylinder og stempel som følge.

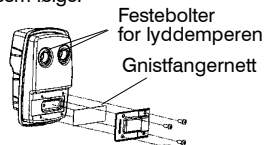

OBS! Bruk aldri maskinen med en lyddemper som er i dårlig stand.

OBS! Katalysatorlyddemperen blir meget varm både under bruk og etter stopp. Dette gjelder også tomgangskjøring. Berøring kan gi brannskader på huden. Vær oppmerksom på brannfaren!

ADVARSEL: Lyddemperen inneholder kjemikalier som kan være kreftfremkallende. Unngå kontakt med disse elementene dersom lyddemperen blir skadd.

ADVARSEL: Motorens avgasser inneholder karbonmonoksid som kan forårsake karbonmonoksidforgiftning. **DU MÅ IKKE** starte eller kjøre maskinen innendørs eller på steder med dårlig ventilasjon. Motorens avgasser er varme og kan inneholde gnister som kan forårsake brann. Start derfor aldri maskinen innendørs eller i nærheten av lettantennelig materiale!

Tennplugg



Tennpluggens stand påvirkes av:

- Feil innstilt forgasser.
- En feilaktig oljeblanding i brenselet (for mye, eller feilaktig olje).
- Tilsusset luftfilter.

Disse faktorene gir belegg på tennpluggenes elektroder og kan forårsake driftsforstyrrelser og startvansker. Hvis maskinens effekt er for lav, maskinen er vanskelig å starte eller tomgangen er urolig: kontroller alltid tennpluggen først før andre tiltak iverksettes. Hvis tennpluggen har mye belegg, rengjøres den, og kontroller samtidig at elektrodeavstanden er 0,6 mm. Tennpluggen bør skiftes etter omtrent en måneds drift eller om nødvendig tidligere.

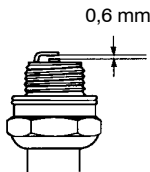

OBS! Bruk alltid anbefalt type tennplugg! Feil tennplugg kan ødelegge stempel/sylindere. Påse at tennpluggen har såkalt radiostøyfilter.

Delbart riggrør



Drivakselen i det nedre riggrøret skal smøres innvendig med fett hver 30. arbeidstime. Det er fare for at drivakselenene (splinesforbindelsene) på de delbare modellene kan kjøre fast hvis de ikke smøres regelmessig.



Luftfilter



Luftfilteret må rengjøres regelmessig for støv og smuss for å unngå:

- Forgasserforstyrrelser
- Startproblemer
- Dårligere effekt
- Unødvendig slitasje på motorens deler
- Unormalt høyt brennstofforbruk

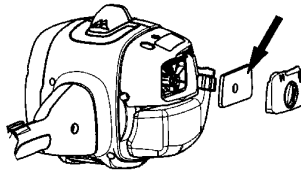

Rengjør luftfilteret etter 25 timers drift, oftere hvis maskinen brukes under forhold med usedvanlig mye støv

Rengjøring av luftfilteret

Demonter luftfilterdekslet og ta ut filteret. Vask det rent i varmt såpevann. Se etter at filteret er tørt før det monteres igjen. Et filter som har vært mye brukt kan aldri bli fullstendig rent. Derfor må det skiftes med jevne mellomrom. **Et skadet luftfilter må alltid skiftes.**

Vinkelgir



Vinkelgiret leveres fra fabrikkens fylt med en passende mengde fett. Før maskinen tas i bruk bør man likevel kontrollere at giret er 3/4 fylt med fett.

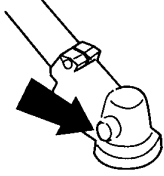

Smøremiddelet i girhuset trenger normalt ikke fornyes bortsett fra ved eventuelle reparasjoner.

VEDLIKEHOLD

Vedlikeholdsskjema

Under følger en liste over det vedlikehold som skal utføres på maskinen. De fleste av punktene er beskrevet i avsnittet Vedlikehold. Brukeren må kun utføre det vedlikeholds- og servicearbeidet som beskrives i denne bruksanvisningen. Mer omfattende inngrep skal utføres av et autorisert serviceverksted.

Vedlikehold	Daglig ettersyn	Ukentlig ettersyn	Månedlig ettersyn
Rengjør maskinen utvendig.	X		
Kontroller at gassregulatorsperren og gassregulatoren fungerer sikkert.	X		
Kontroller at stoppbryteren fungerer.	X		
Kontroller at skjæreutstyret ikke roterer på tomgang.	X		
Rengjør luftfilteret. Skift om nødvendig.	X		
Kontroller at skjæreutstyrets vern er uskadd og fritt for sprekke-dannelser. Skift skjæreutstyrets vernet hvis det er blitt utsatt for slag eller har sprekker.	X		
Kontroller at trimmerhodet er uskadd og uten sprekker. Skift trimmerhodet om nødvendig.	X		
Kontroller at skjæreutstyrets bladmutter er trukket ordentlig til.	X		
Kontroller at skruer og mutre er trukket til.	X		
Kontroller at det ikke er noen brennstofflekkasje fra motor, tank eller brennstoffledninger.	X		
Kontroller startapparat med snor.		X	
Rengjør tennpluggen utvendig. Ta den ut og kontroller elektrodeavstanden. Juster avstanden til 0,6 mm, eller skift tennplugg. Påse at tennpluggen har såkalt radiostøyfilter.		X	
Rengjør forgasseren utvendig og området rundt denne.		X	
Kontroller at vinkelgiret er 3/4 fylt med smøremiddel. Etterfyll om nødvendig med spesialfett.		X	
Kontroller at bensinfilteret ikke er forurenset eller at bensinlangen har sprekker eller andre defekter. Skift om nødvendig.			X
Kontroller alle kabler og forbindelser.			X
Kontroller kopling, koplingsfjærer og koplingstrommel for slitasje. Skift om nødvendig hos autorisert serviceverksted.			X
Skift tennplugg. Påse at tennpluggen har såkalt radiostøyfilter.			X
Kontroller og rengjør eventuelt lyd-demperens gnistfangernet.			X

TEKNISKE DATA

Tekniske data

	B28 PS
Motor	
Sylindervolum, cm ³	28
Sylinderdiameter, mm	35
Slaglengde, mm	28,7
Tomgangsturtall, o/min	2800–3200
Anbefalt maks. ruseturtall, o/min	11000
Turtall på utgående aksel, o/min	8000
Maks. motoreffekt ifølge ISO 8893, kW/ o/min	0,8
Katalysatorlyddemper	Ja
Turtallsregulert tenningsystem	Ja
Tenningsystem	
Tennplugg	NGK BPMR 7A
Elektrodeavstand, mm	0,6
Brennstoff-/smøresystem	
Volum bensintank, liter	0,45
Vekt	
Vekt uten brennstoff, skjæreutstyr og vern, kg	5,5
Støyutslipp	
(se anm. 1)	
Lydeffektnivå, mål dB(A)	109
Lydeffektnivå, garantert L _{WA} dB(A)	114
Lydnivåer	
(se anm. 2)	
Ekvivalent lydtrykksnivå ved brukerens øre, målt etter EN ISO 11806 og ISO 22868, dB(A)	
Utstyrt med gressklinge (original)	100
Utstyrt med trimmerhode (original)	100
Vibrasjonsnivåer	
(se anm. 3)	
Ekvivalente vibrasjonsnivåer (a _{hV,eq}) i håndtak, målt i henhold til EN ISO 11806 og ISO 22867, m/s ²	
Utstyrt med gressklinge(original), venstre/høyre	4,2/6,0
Utstyrt med trimmerhode (original), venstre/høyre	4,3/4,5
Anm. 1: Utslipp av støy til omgivelsene målt som lydeffekt (L _{WA}) ifølge EF-direktiv 2000/14/EC. Rapporterte lydeffektnivåer for maskinen er målt med det originale skjæreutstyret som gir høyest nivå. Forskjellen mellom garantert og målt lydeffekt er at garantert lydeffekt også omfatter spredning i måleresultatet og variasjoner mellom forskjellige maskiner av samme modell, i henhold til direktivet 2000/14/EC.	
Anm. 2: Rapporterte data for ekvivalent lydtrykksnivå for maskinen har en typisk statistisk spredning (standard avvik) på 1 dB(A).	
Anm. 3: Rapporterte data for ekvivalent vibrasjonsnivå har en typisk statistisk spredning (standard avvik) på 1 m/s ² .	

TEKNISKE DATA

Model B28 PS (M10 LH spindelgjenger) - Sentrumshull i blader/kniver, Ø 25,4 mm		
Godkjent tilbehør	Type	Skjæreutstyr / skjerm, art.nr.
Gressklinge/gresskniv	Grass (Ø 20 cm, 4-tannet)	578 85 18-01 / 578 88 05-01
Trimmerhode	P25 (Ø 2,4-2,7 mm tråd)	537 41 92-20 / 578 88 05-01
Plastkniver	Tricut 300 mm (separate klinger har delenummer 531 01 77-15)	531 00 38-11 / 578 88 05-01

Tilleggsutstyr	Art.nr.
Gressklinge/gressknivsett	952 715 616
Kantskjærerset med riggrør	952 711 838
Kultivatortillegg med riggrør	952 711 839
Blåsersett med riggrør	952 711 840
Sagsett med riggrør	952 711 842
Hekksakssett med riggrør	579 249 579

ERKLÆRING OM SAMSVAR

Vi, **Husqvarna AB, SE-561 82 Huskvarna, Sverige**, tlf: +46-36-146500, som autorisert representant i samfunnet, forsikrer mermed at buskrydder **McCulloch modell B28 PS** fra 2011 års serienummer og fremover (året oppgis i klartekst på typeskiltet pluss et etterfølgende serienummer), tilsvarer forskriftene i **RÅDSDIREKTIV:**

av 17. mai 2006 "angående maskiner" **2006/42/EC**.

av 15. desember 2004 "angående elektromagnetisk kompatibilitet" **2004/108/EC**, samt nå gjeldende tillegg.

av 8. mai 2000 "angående utslipp av støy til omgivelsene" **2000/14/EC**, tillegg V. For informasjon angående støyutslippene, se kapitlet Tekniske data.

Følgende standarder er blitt tillempet: **EN ISO 12100:2010, CISPR 12:2009, EN 11806:2008**.

SMP Svensk Maskinprovning AB, Fyrisborgsgatan 3, SE-754 50 Uppsala, Sverige, har utført frivillig typekontroll for Husqvarna AB. Sertifikatene har nummer: **SEC/11/2330**.

11-10-15

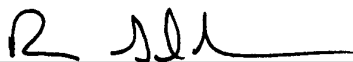

Ronnie E. Goldman, Teknisk direktør
Autorisert representant for Husqvarna AB og
ansvarlig for teknisk dokumentasjon

Bytte av tråd



1 	2 	3
4 	5 	
6 	7 	8
9 		

Tri Cut

