

**Bedienungsanweisung  
Istruzioni per l'uso  
Gebruiksaanwijzing**

**B28 PS**



Lesen Sie die Bedienungsanweisung sorgfältig durch und machen Sie sich mit dem Inhalt vertraut, bevor Sie das Gerät benutzen.

Prima di usare la macchina, leggere per intero le istruzioni per l'uso e accertarsi di averne compreso il contenuto.

Neem de gebruiksaanwijzing grondig door en gebruik de machine niet voor u alles duidelijk heeft begrepen.

**DE (2 - 27)  
IT (28 - 53)  
NL (54 - 79)**

# VERKLARING VAN DE SYMBOLEN

## Symbolen

**WAARSCHUWING!** Slordig of onjuist gebruik van motorzeisen, bosmaaiers en trimmers kan leiden tot ernstig letsel of overlijden van de gebruiker of anderen.



Neem de gebruiksaanwijzing grondig door en gebruik de machine niet voor u alles duidelijk heeft begrepen.



Draag altijd:

- Een veiligheidshelm bij kans op vallende voorwerpen
- Gehoorbeschermers
- Een goedgekeurde oogbescherming



Maximum toerental van uitgaande as, tpm



Waarschuwing voor weggeslingerde en afgeketste voorwerpen.



Gebruikers van de machine moeten erop toezien dat er tijdens het werk geen mensen of dieren dichterbij dan 15 meter bij de machine komen.



**WEGSCHIETEN VAN HET BLAD** - Machines die uitgerust zijn met maaiblad kunnen krachtig opzij of naar achteren schieten als het blad in contact komt met een vast voorwerp. Het blad is in staat om een arm of been te amputeren. Houd mensen en dieren minimaal 15 meter uit de buurt van de machine.



Gebruik nooit blad met zaagtanden bij deze machine.



Pijltekens die de grenzen voor het plaatsen van de handvatbevestiging aangeven.



Gebruik altijd goedgekeurde veiligheidshandschoenen.



Gebruik stevige antisliplaarzen.



Dit product voldoet aan de geldende CE-richtlijnen.



Geluidsemisatie naar de omgeving volgens de richtlijnen van de Europese Gemeenschap. De emissie van de machine wordt aangegeven in het hoofdstuk Technische gegevens en op plaatjes.



Geluidsdruk niveau op 7,5 meter



Gebruik alleen ongelode benzine en tweetaktolie gemengd op een verhouding 2% (1:50).



**Overige op de machine aangegeven symbolen/plaatjes verwijzen naar specifieke eisen aan certificering op bepaalde markten.**

Zorg er voor dat de motor stopt als u de stopschakelaar ingedrukt houdt. **N.B.!** De stopschakelaar gaat automatisch terug naar startstand. Om een ongewenste start te voorkomen, moet de bougiekap altijd van de bougie worden gehaald bij montage, controle en/of onderhoud.



Moet regelmatig schoongemaakt worden.



Controleer met het blote oog.



Gebruik van goedgekeurde oogbescherming verplicht.



Choke



Brandstofpomp



# INHOUD

## Inhoud

<b>VERKLARING VAN DE SYMBOLEN</b>	
Symbolen .....	54
<b>INHOUD</b>	
Inhoud .....	55
Voor het starten moet u rekening houden met de volgende punten .....	55
<b>WAT IS WAT?</b>	
Wat is wat? .....	56
<b>ALGEMENE VEILIGHEIDSLINSTRUCTIES</b>	
Belangrijk .....	57
Persoonlijke veiligheidsuitrusting .....	57
Veiligheidsuitrusting van de machine .....	58
Snijuitrusting .....	60
<b>MONTEREN</b>	
Loophandvat monteren .....	62
Deelbare steel monteren en demonteren .....	62
Monteren van schouderband en klem .....	63
Montage van blad .....	63
Monteren van bladbeschermkap, maaiblad en maaimes .....	64
Monteren van trimmerbeschermkap en trimmerkop .....	64
<b>BRANDSTOFHANTERING</b>	
Brandstofveiligheid .....	65
Brandstof .....	65
Tanken .....	66
<b>STARTEN EN STOPPEN</b>	
Controle voor het starten .....	67
Starten en stoppen .....	67
<b>ARBEIDSTECHNIEK</b>	
Algemene werkinstructies .....	69
<b>ONDERHOUD</b>	
Carbureteur .....	72
Geluiddemper .....	72
Bougie .....	73
Deelbare steel .....	73
Luchtfilter .....	74
Hoekoverbrenging .....	74
Onderhoudsschema .....	75
<b>TECHNISCHE GEGEVENS</b>	
Technische gegevens .....	76
EG-verklaring van overeenstemming (Alleen geldig voor Europa) .....	77

## Voor het starten moet u rekening houden met de volgende punten:

Lees de gebruiksaanwijzing aandachtig.



**WAARSCHUWING!** De oorspronkelijke vormgeving van de machine mag in geen enkel geval gewijzigd worden zonder toestemming van de fabrikant. Men moet altijd originele onderdelen gebruiken. Niet goedgekeurde wijzigingen en/of nietoriginele onderdelen kunnen tot ernstige verwondingen of de dood van zowel gebruiker als omstanders leiden.



**WAARSCHUWING!** Een motorzeis, bosmaaier of trimmer kan bij onjuist of slordig gebruik een gevaarlijk gereedschap zijn, dat ernstig letsel of het overlijden van de gebruiker of anderen kan veroorzaken. Het is van het grootste belang dat u de inhoud van deze gebruiksaanwijzing doorleest en begrijpt.



**WAARSCHUWING!** Langdurige blootstelling aan lawaai kan leiden tot permanente gehoorbeschadiging. Gebruik daarom altijd goedgekeurde gehoorbescherming.

McCulloch werkt voortdurend aan het verder ontwikkelen van haar producten en houdt zich dan ook het recht voor om zonder aankondiging vooraf wijzigingen in o.a. vorm en uiterlijk door te voeren.

## WAT IS WAT?

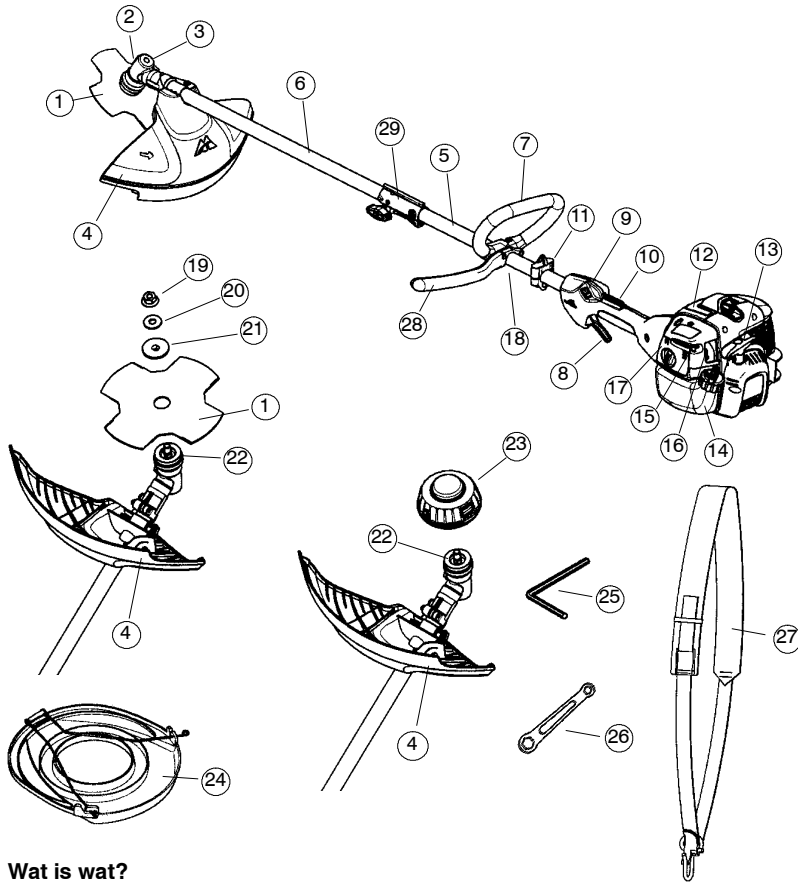

### Wat is wat?

- |  |                          |
|--|--------------------------|
| 1. Blad  | 16. Brandstofpomp        |
| 2. Bijvulopening smeermiddel, hoekoverbrenging | 17. Luchtfilterdeksel    |
| 3. Hoekoverbrenging                            | 18. Handvatinstelling    |
| 4. Beschermkap voor snijuitrusting             | 19. Borgmoer snijblad    |
| 5. Bovenste steel                              | 20. Borgring beker       |
| 6. Onderste steel                              | 21. Borgring             |
| 7. Loophandvat                                 | 22. Stofbeker            |
| 8. Gashendel                                   | 23. Trimmerkop           |
| 9. Stopschakelaar                              | 24. Transportbescherming |
| 10. Gashendelvergrendeling                     | 25. Inbusleutel          |
| 11. Klem voor de schouderband                  | 26. Bladmoersleutel      |
| 12. Cilinderkap                                | 27. Schouderband         |
| 13. Starthendel                                | 28. J-handvat            |
| 14. Brandstoftank                              | 29. Steelkoppeling       |
| 15. Chokehendel                                | 30. Gebruiksaanwijzing   |

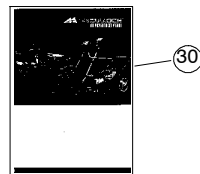

# ALGEMENE VEILIGHEIDSINSTRUCTIES

## Belangrijk

**BELANGRIJK!** De machine is uitsluitend bedoeld voor het maaien van gras. De enige accessoires waarvoor u de motoreenheid als aandrijfleenheid mag gebruiken zijn de snijuitrustingen die aanbevolen worden in het hoofdstuk Technische gegevens.

Gebruik de machine nooit als u moe bent, alcohol heeft gedronken of medicijnen heeft ingenomen die uw gezichtsvermogen, beoordelingsvermogen of coördinatievermogen negatief beïnvloeden.

Gebruik de machine nooit bij extreme klimaatomstandigheden zoals strenge kou of een zeer warm en/of vochtig klimaat.

Draag altijd persoonlijke veiligheidsuitrusting. Zie instructies in het hoofdstuk Persoonlijke veiligheidsuitrusting.

Gebruik nooit een machine die zo gewijzigd is dat ze niet langer overeenkomt met de originele uitvoering.

Gebruik nooit een machine die defect is. Volg de onderhouds-, controle- en service-instructies van deze gebruiksaanwijzing. Bepaalde onderhouds- en servicemaatregelen moeten uitgevoerd worden door opgeleide en gekwalificeerde specialisten. Zie instructies in het hoofdstuk Onderhoud.

Alle kappen en beschermkappen moeten gemonteerd zijn voor de start. Zorg ervoor dat het ontstekingspatroon en de ontstekingskabel niet beschadigd zijn. Anders loopt u het risico van elektrische schokken.

Gebruikers van de machine moeten erop toezien dat er geen mensen of dieren tijdens het werk dichterbij dan 15 meter bij de machine komen. Indien meerdere gebruikers op dezelfde werkplek werken, moet de veiligheidsafstand niet minstens 15 meters zijn.

**WAARSCHUWING!** Deze machine produceert tijdens bedrijf een elektromagnetisch veld. Dit veld kan onder bepaalde omstandigheden de werking van actieve of passieve medische implantaten verstoren. Om het risico op ernstig of fataal letsel te beperken, raden we personen met een medisch implantaat aan om contact op te nemen met hun arts en de fabrikant van het medische implantaat voordat ze deze machine gaan bedienen.

**WAARSCHUWING!** Het gebruik van defecte snijuitrusting of een verkeerd gevild blad kan het risico op ernstig of dodelijk letsel verhogen.

**WAARSCHUWING!** Sta nooit toe dat kinderen de machine gebruiken of in de buurt van de machine zijn. Omdat de machine is uitgerust met een terugverende stopschakelaar en kan worden gestart op lage snelheid en met weinig kracht op de starthandgreep, kunnen zelfs kleine kinderen onder bepaalde omstandigheden de kracht hebben, die nodig is om de machine te starten. Dat kan een risico van ernstig persoonlijk letsel inhouden. Verwijder daarom de bougiekap wanneer de machine niet onder toezicht staat.

## Persoonlijke veiligheidsuitrusting

**WAARSCHUWING!** Een motorzeis, bosmaaier of trimmer kan bij onjuist of slordig gebruik ernstig letsel of overlijden van de gebruiker of anderen veroorzaken. Het is van het grootste belang dat u de inhoud van deze gebruiksaanwijzing doorleest en begrijpt. Bij al het gebruik van de machine moet goedgekeurde persoonlijke beschermingsuitrusting gebruikt worden. Persoonlijke beschermingsuitrusting elimineert de risico's niet, maar vermindert het schadelijk effect in geval van een ongeval. Vraag uw dealer om raad wanneer u uw uitrusting koopt.

**BELANGRIJK!** Wees altijd bedacht op waarschuwingssignalen of geroep wanneer u gehoorbescherming gebruikt. Doe de gehoorbescherming altijd af zodra de motor is gestopt.

## HELM

U moet een helm dragen als de stammen die u doorzaagt hoger dan 2 m zijn.



## GEHOORBESCHERMING

U moet gehoorbescherming met voldoende dempvermogen dragen.

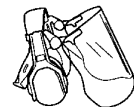

# ALGEMENE VEILIGHEIDSINSTRUCTIES

## OOGBESCHERMING

Gebruik altijd goedgekeurde oogbescherming. Wanneer u een vizier gebruikt moet u ook een goedgekeurde veiligheidsbril gebruiken. Met een goedgekeurde veiligheidsbril wordt een bril bedoeld die voldoet aan norm EN 166 voor de EU-landen.

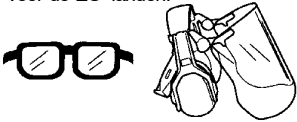

## HANDSCHOENEN

Draag handschoenen indien nodig, b.v. wanneer u de snijtrusting monteert.



## LAARZEN

Gebruik stevige antisliplaarzen.



## KLEDING

Draag kleding van stevige stof en draag geen loszittende kleding die gemakkelijk vast kan haken in takken en struikgewas. Draag altijd een stevige lange broek. Draag geen sieraden, korte broek of sandalen en loop niet op blote voeten. Zorg ervoor dat uw haar niet lager dan uw schouders hangt.

## EHBO-KIT

U moet altijd een EHBO-kit bij de hand hebben.



## Veiligheidsuitrusting van de machine

In dit hoofdstuk wordt verklaard wat de veiligheidsonderdelen van de machine zijn, welke functie ze hebben en hoe de controle en het onderhoud moeten uitgevoerd worden om hun goede werking veilig te stellen. Bekijk het hoofdstuk Wat is wat? om te zien waar deze onderdelen zich bevinden op uw machine. De levensduur van de machine kan worden verkort en het risico van ongelukken kan toenemen wanneer het onderhoud aan de machine niet op de juiste manier wordt uitgevoerd en wanneer service en/of reparaties niet vakkundig worden gedaan. Indien u meer informatie nodig heeft, verzoeken wij u contact op te nemen met de dichtstbijzijnde servicewerkplaats.

**BELANGRIJK!** Om service en reparaties aan de machine uit te voeren, moet u een speciale opleiding hebben. Dit geldt vooral voor de veiligheidsuitrusting van de machine. Als de machine één van de volgende controles niet goed doorstaat, moet u ermee naar uw servicewerkplaats gaan. Als u één van onze producten koopt, garandeert dit dat de reparaties en service door een vakman kunnen worden uitgevoerd. Als u uw machine heeft gekocht bij één van onze dealers die geen servicewerkplaats heeft, vraag hem dan waar de dichtstbijzijnde erkende werkplaats is.



**WAARSCHUWING!** Gebruik de machine nooit wanneer de veiligheidsuitrusting defect is. De veiligheidsuitrusting van de machine moet gecontroleerd en onderhouden worden zoals beschreven in dit hoofdstuk. Als uw machine niet door alle controles komt, moet u ermee naar uw servicewerkplaats voor reparatie. Het gebruik van een machine met een defecte veiligheidsuitrusting verhoogt het risico op ernstig persoonlijk letsel of overlijden van de gebruiker of anderen.

## Gashendelvergrendeling

De gashendelvergrendeling is geconstrueerd om onopzettelijke activering van de gashendel te voorkomen. Wanneer de vergrendeling (A) in het handvat wordt gedrukt (= wanneer men het handvat vasthoudt) wordt de gashendel ontkoppeld (B). Wanneer men het handvat loslaat, gaan zowel de gashendel als de gashendelvergrendeling terug naar hun respectievelijke beginposities. Dit gebeurt via twee van elkaar onafhankelijke terugspringveersystemen. Deze positie houdt in dat de gashendel automatisch vergrendeld wordt op stationair draaien.

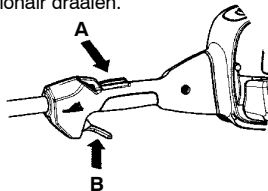

Controleer of de gashendel vergrendeld is in de stationaire stand wanneer de gashendelvergrendeling in de oorspronkelijke stand staat.

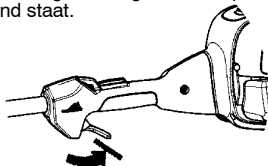

## ALGEMENE VEILIGHEIDSINSTRUCTIES

Druk de gashendelvergrendeling in en controleer of ze teruggaat naar de oorspronkelijke positie wanneer u haar loslaat.

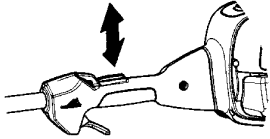

Controleer of de gashendel en de gashendelvergrendeling vlot lopen en of hun terugveersystemen werken.

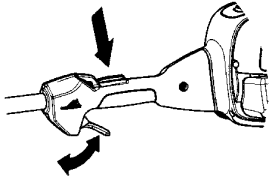

Zie instructies in het hoofdstuk Start. Start de machine en geef vol gas. Laat de gashendel los en controleer of de snijuitrusting stopt en stil blijft staan. Als de snijuitrusting roteert wanneer de gashendel in de stationaire stand staat, moet de stationairstand van de carburateur gecontroleerd worden. Zie instructies in het hoofdstuk Onderhoud.

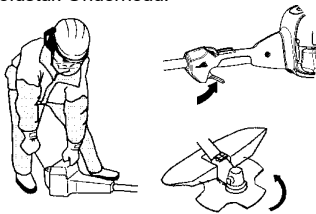

### Stopschakelaar

De stopschakelaar moet gebruikt worden om de motor uit te schakelen.

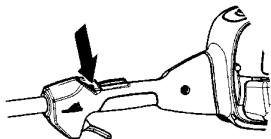

### Beschermkap voor snijuitrusting



Deze beschermkap voorkomt dat losse voorwerpen in de richting van de gebruiker worden geslingerd. De beschermkap voorkomt tevens dat de gebruiker in aanraking komt met de snijuitrusting.

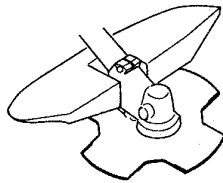

Controleer of de beschermkap niet beschadigd is en geen barsten vertoont. Vervang de beschermkap als ze gebarsten is of slagen te verduren gehad heeft.

Gebruik altijd de aanbevolen beschermkap voor die specifieke snijuitrusting. Zie het hoofdstuk Technische gegevens.

**WAARSCHUWING!** Onder geen beding mag snijuitrusting worden gebruikt zonder dat een goedgekeurde beschermkap is gemonteerd. Zie het hoofdstuk Technische gegevens. Indien een verkeerde of defecte beschermkap wordt gemonteerd, kan dit ernstige verwondingen veroorzaken.

Het gebruik van een verkeerd gewikkelde draad of verkeerde snijuitrusting verhoogt het trillingsniveau. Zie instructies in het hoofdstuk Snijuitrusting.

**WAARSCHUWING!** Als men teveel wordt blootgesteld aan trillingen, kan dit tot bloedvat- en zenuwbeschadigingen leiden bij personen die een slechte bloedsomloop hebben. Consulteer uw dokter wanneer u symptomen heeft die daarop wijzen. Zulke symptomen zijn: slapende vingers e.d., geen gevoel, "kriebelend" gevoel, "speldeprikken", pijn, geen of weinig kracht, huidverkleuringen of veranderingen van het huidoppervlak. Deze symptomen hebben meestal betrekking op vingers, handen of polsen.

### Geluiddemper



De geluiddemper werd ontworpen om het geluidsniveau zo laag mogelijk te houden, en om de uitlaatgassen weg te richten van de gebruiker.

**N.B.!** De geluiddemper is voorzien van een katalysator, die ontworpen is om schadelijke van uitlaatgassen te verminderen.

## ALGEMENE VEILIGHEIDSINSTRUCTIES

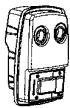

In landen met een warm en droog klimaat is het risico op brand erg groot. Wij rusten geluiddempers daarom uit met een vonkenopvangnet.

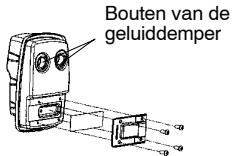

Bouten van de geluiddemper

Voor geluiddempers is het erg belangrijk dat de controle-, onderhouds- en service-instructies gevolgd worden. Gebruik de machine nooit wanneer de geluiddemper defect is.

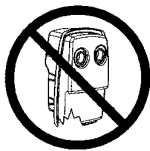

Controleer regelmatig of de geluiddemper vastzit in de machine.

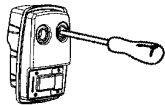

**N.B.!** Tijdens het gebruik en een tijdje daarna is de geluiddemper met katalysator erg warm. Dit geldt ook bij stationair draaien. Aanraking kan brandwonden aan de huid veroorzaken. Denk om het brandgevaar!

**WAARSCHUWING!** De binnenkant van de geluiddemper bevat chemicaliën die kankerverwekkend kunnen zijn. Vermijd contact met deze elementen wanneer de carburateur is beschadigd.

**WAARSCHUWING!** De uitlaatdampen van de motor bevatten koolmonoxide, dat koolmonoxidevergiftiging kan veroorzaken. Start of gebruik de machine **NIET** binnen of in een slecht geventileerde ruimte. De uitlaatdampen van de motor zijn heet en kunnen vonken bevatten die brand kunnen veroorzaken. Start de motor nooit binnen of in de buurt van ontvlambaar materiaal!

### Borgmoer snijblad

Voor een bepaald type snijuitrusting worden borgmoeren snijblad gebruikt bij het vastzetten.

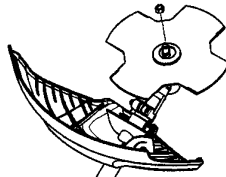

Bij montage draait u de moer tegen de rotatierichting van de snijuitrusting in. Bij verwijderen draait u de moer los in de rotatierichting van de snijuitrusting. (**N.B.!** De moer heeft links schroefdraad.) Haal de moer aan met de dopsleutel.

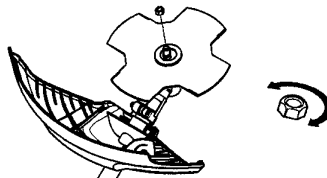

### Snijuitrusting

In dit hoofdstuk wordt behandeld hoe u door het juiste onderhoud en door het juiste type snijuitrusting te gebruiken:

- Het terugslagrisico van uw machine reduceert.
- Een maximum zaagprestatie krijgt.
- De levensduur van de snijuitrusting verlengt.



# ALGEMENE VEILIGHEIDSINSTRUCTIES

## BELANGRIJK!

Gebruik een snijuitrusting alleen samen met de door ons aanbevolen beschermkap! Zie het hoofdstuk Technische gegevens. Zie instructies voor snijuitrusting voor het correct invoeren van de draad en de keuze van de juiste draaddiameter. Volg daarvoor onze aanbevelingen op. Zorg ervoor dat de schrancking correct is!

**WAARSCHUWING!** Schakel altijd de motor uit voor u aan de snijuitrusting begint te werken. De snijuitrusting blijft roteren nadat u de gashendel heeft losgelaten. Controleer of de snijuitrusting volledig stilstaat en demonteer de kabel van de bougie voor u aan de snijuitrusting begint te werken.

**WAARSCHUWING!** Een defecte snijuitrusting of een verkeerd snijblad verhogen het risico op wegschieten van het snijblad.

## Snijuitrusting

Grasmaaiblad en grasmes zijn bedoeld om te worden gebruikt voor het maaien van dikker gras.

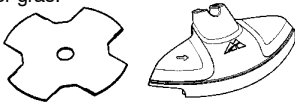

Een trimmerkop is bedoeld voor het trimmen van gras.



## Basisregels



Gebruik een snijuitrusting alleen samen met de door ons aanbevolen beschermkap! Zie het hoofdstuk Technische gegevens.



Controleer de snijuitrusting op beschadigingen en barsten. Een beschadigde snijuitrusting moet altijd vervangen worden.



**WAARSCHUWING!** Het gebruik van een onjuist of beschadigd snijblad kan leiden tot ernstig letsel of overlijden. Gooi een verbogen, scheef, gebarsten, gebroken of op andere wijze beschadigd blad altijd weg. Probeer een scheef blad nooit te stellen om dit opnieuw te gebruiken. Gebruik uitsluitend originele bladen van het voorgeschreven type.

## Trimmerkop

### BELANGRIJK!

Denk er altijd om dat de trimmerdraad stevig en gelijkmatig rond de trommel wordt gewikkeld, anders ontstaan er schadelijke trillingen in de machine.

- Gebruik uitsluitend de door ons aanbevolen trimmerkoppen en trimmerdraden. Zie hoofdstuk Technische gegevens.

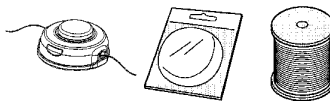

- In het algemeen heeft een kleinere machine kleine trimmerkoppen nodig en omgekeerd. Dit omdat bij maaien met een draad, de motor de draad radiaal van de trimmerkop moet toevoeren en bovendien bestand moet zijn tegen de weerstand van het gras dat gemaaid wordt.
- De lengte van de draad is eveneens belangrijk. Een langere draad vereist een groter motorvermogen dan een korte, ook al is de diameter van de draad even groot.
- Zorg ervoor dat het mes dat op de trimmerbeschermkap zit, niet beschadigd is. Het wordt gebruikt om de draad op de juiste lengte af te snijden.
- Om de levensduur van de draad te verlengen, kunt u hem een paar dagen in water leggen. De draad wordt dan taaier en gaat langer mee.

## MONTEREN

**OPMERKING:** controleer of het apparaat correct is gemonteerd, zoals weergegeven in deze gebruiksaanwijzing

### Loophandvat monteren

- Plaats het handvat op de steel. Let op dat het handvat onder de twee pijltjes op de steel moet worden gemonteerd.

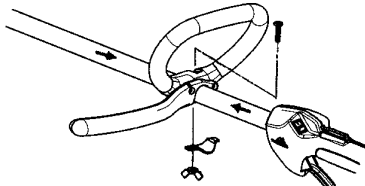

- Breng de schroef, de klemplaat en de vleugelmoer aan, zoals weergegeven in de afbeelding.

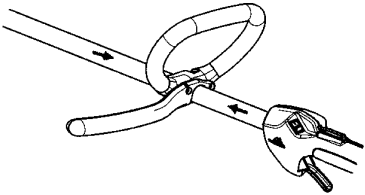

- Maak een fijnafstelling zodat het J-handvat voor een prettige werkhouding zorgt. Draai de vleugelmoer vast.

**WAARSCHUWING!** Om ernstig letsel te voorkomen mogen er alleen grasmaaiersbladen/grasmessen of trimmerkoppen/kunststof messen worden gebruikt als de J-handvat gemonteerd is. Gebruik nooit getande zaagbladen!

### Deelbare steel monteren en demonteren



#### Monteren:

- Draai de koppeling los door aan de knop te draaien.

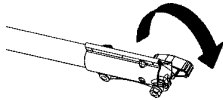

- Plaats de sluit-/vrijzetknop (A) van het hulpstuk in de geleidingsholte (B) van de koppeling.

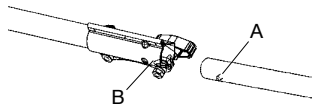

- Duw het hulpstuk in de koppeling tot de vergrendeling op zijn plaats vastklikt.

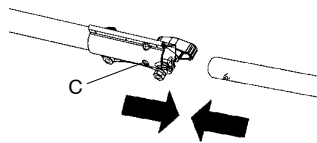

- Draai de knop vast voordat u het apparaat gaat gebruiken.

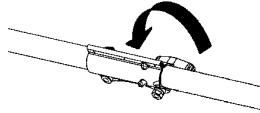

**WAARSCHUWING!** Alle hulpstukken zijn bedoeld voor gebruik in het eerste gat, tenzij anders vermeld in de gebruiksaanwijzing van het betreffende hulpstuk. Gebruik van het verkeerde gat kan ernstig letsel of schade aan het apparaat tot gevolg hebben.

#### Demonderen:

- Draai de koppeling los door aan de knop te draaien.

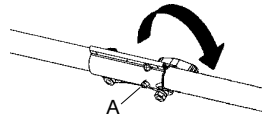

- Houd de sluit-/vrijzetknop (A) ingedrukt.
- Houd de motor en bovenste buis stevig vast en trek het hulpstuk recht uit de koppeling.

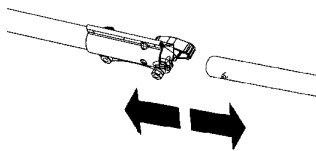

# MONTEREN

## Monteren van het schouderband



**WAARSCHUWING!** Wanneer u met de trimmer werkt, moet die altijd vastgehaakt worden in het schouderband. Anders kunt u de motorzeis niet veilig bedienen en uzelf en anderen verwonden. Gebruik nooit een schouderband met een defecte snelontgrendeling.

Het juist afstellen van de schouderband en het stuur dient plaats te vinden met volledig uitgeschakelde motor alvorens het apparaat te gebruiken.

### Monteren van het klem

- Plaats de klem van de bovenste schouderband over het steel. Positioneer de klem van de onderste schouderband onder het steel van de as en pas de bovenste en onderste schroefgaten van de klem aan. De klem moet boven de pijlsymbolen op de steel bevestigd worden volgens tekening.

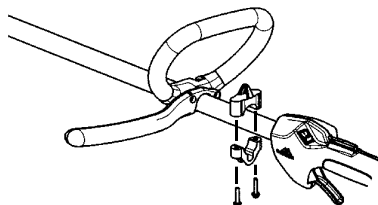

- Breng twee schroeven in de schroefgaten in.
- Zet de klem van de schouderband vast door de schroeven aan te draaien met de inbussleutel.

### Aanpassen van schouderband

- Doe uw rechterarm en hoofd door de schouderband en laat deze rusten op uw linkerschouder. Zorg ervoor dat het gevarenteken zich op uw rug bevindt en de haak rechts van uw middel.

**LET OP:** In de schouderband is een halve draaiing ingebouwd om ervoor te zorgen dat de band vlak op de schouder rust.

- Stel de band af en zorg dat de haak zich ca. 15 cm onder uw middel bevindt.
- Bevestig de bandhaak aan de klem en til het apparaat op tot de operationele positie.
- Trek het schouderband aan. Pas het schouderband nu aan zodat u comfortabel kunt werken wanneer de machine aan het schouderband hangt.

**LET OP:** Het kan nodig zijn de klem van de schouderband anders op de as te positioneren voor een goede evenwichtsverdeling van het apparaat.



### De juiste hoogte

Stel de schouderband zo af dat de snijuitrusting parallel aan de grond komt.



### Het juiste evenwicht

Laat de snijuitrusting licht tegen de grond rusten. Als u een maaiblad gebruikt moet dit ongeveer een decimeter boven de grond balanceren om aanraking met stenen en dergelijke te vermijden. Verplaats het ophangoog om de motorzeis in de juiste balans te krijgen.



### Montage van blad



**WAARSCHUWING!** Bij het monteren van snijbladen is het zeer belangrijk dat het verhoogde gedeelte van de borgring op de juiste manier in het middelste gat van het snijblad wordt geplaatst. Als het snijblad verkeerd gemonteerd wordt, kan dit leiden tot ernstig en/of dodelijk letsel.



## MONTEREN

**WAARSCHUWING!** Onder geen beding mag snijuitrusting worden gebruikt zonder dat een goedgekeurde beschermkap is gemonteerd. Zie het hoofdstuk Technische gegevens. Indien een verkeerde of defecte beschermkap wordt gemonteerd, kan dit ernstige verwondingen veroorzaken.

### Monteren van bladbeschermkap, maaiblad en maaimes

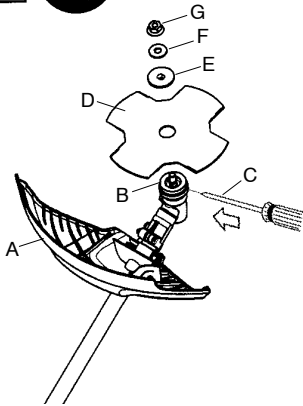

- De bladbeschermkap/combibeschermer (A) wordt vastgehaakt in de bevestiging op de steel en met een schroef vastgezet.
- **N.B.!** Gebruik de aanbevolen bladbeschermkap. Zie hoofdstuk Technische gegevens.
- Draai de as rond tot één van de openingen van de stofbeker (B) samenvalt met de overeenkomstige opening in het schakelkast.
- Duw de kleine schroevendraaier (C) in de opening zodat de as vergrendeld wordt.
- Plaats blad (D) en borgring (E) op de uitgaande as.

**NB!** Verzekert dat het verhoogde gedeelte van de borgring naar de schakelkast gekeerd is, en dat het verhoogde gedeelte in het gat in het midden van het blad past.

- Zet de schotelvormige sluitring (F) op de as. Wees er zeker van dat de "schotel"-kant van de sluitring naar het snijblad gekeerd zit.
- Monteer de borgmoer van het snijblad (G). Draai de moer stevig met een bijgeleverde moersleutel. De moer wordt vastgedraaid wanneer de sleutel tegen de rotatie-richting in wordt gedraaid (**NB!** links schroefdraad).

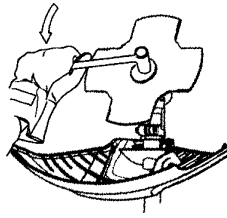

### Monteren van trimmerbeschermkap en trimmerkop



- De trimmerbeschermkap/combibeschermer (A) wordt vastgehaakt aan de bevestiging op de steel en vastgezet met een schroef (D).

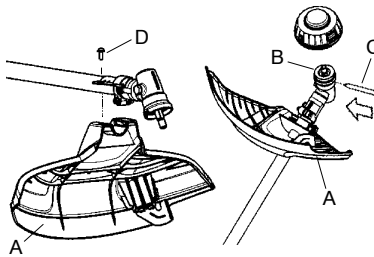

- Draai de as rond tot één van de openingen van de stofbeker (B) samenvalt met de overeenkomstige opening in het schakelkast.
- Duw de kleine schroevendraaier (C) in de opening zodat de as vergrendeld wordt.
- Schroef de trimmerkop (E) tegen de rotatie-richting in op zijn plaats.

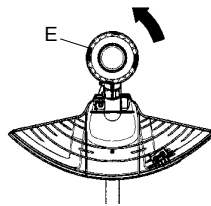

- Ga voor het demonteren in omgekeerde volgorde tewerk.

# BRANDSTOFHANTERING

## Brandstofveiligheid

Start de machine nooit:

1. Als u er brandstof op gemorst heeft. Neem alle gemorste brandstof af en laat de benzineresten verdampen.
2. Als u brandstof op uzelf of op uw kleding gemorst heeft, trek schone kleding aan. Was de lichaamsdelen die in contact zijn geweest met brandstof. Gebruik water en zeep.
3. Als de machine brandstof lekt. Controleer de tankdop en de brandstofleidingen regelmatig op lekkage.

## Transport en opbergen

- Bewaar en vervoer de machine en brandstof zo, dat eventuele lekkage en dampen niet in contact kunnen komen met vonken of open vuur, bijvoorbeeld van elektrische machines, elektrische motoren, stopcontacten/schakelaars, verwarmingsketels e.d.
- Bij opslag en vervoer van brandstof moeten altijd speciaal voor dat doel bestemde en goedgekeurde tanks worden gebruikt.
- Als de machine gedurende lange tijd niet gebruikt zal worden, moet de brandstoftank leeggemaakt worden. Vraag bij uw tankstation of bij de gemeente waar u de afgetapte brandstof kwijt kan.
- Zorg ervoor dat de machine goed is schoongemaakt en dat een volledige servicebeurt is gegeven voor een lange periode van stalling.
- De transportbescherming van de snijuitrusting moet tijdens vervoer of opslag van de machine altijd aangebracht zijn.
- Om een ongewenste start van de motor te voorkomen, moet de bougiekap altijd worden verwijderd wanneer de machine voor lange tijd wordt opgeborgen, wanneer de machine niet onder toezicht staat en bij alle voorkomende servicemaatregelen.
- Zet de machine vast tijdens transport.

**WAARSCHUWING!** Brandstof en brandstofdampen zijn zeer brandgevaarlijk en kunnen leiden tot ernstig letsel bij inademing en contact met de huid. Wees daarom voorzichtig wanneer u met brandstof werkt en zorg voor goede luchtventilatie bij de brandstofhantering.

## Brandstof

**N.B.!** Uw machine is uitgerust met een twee-takt motor; gebruik steeds met twee-takt motorolie vermengde benzine. Om zeker te zijn van de juiste mengverhouding, is het erg belangrijk dat u de oliehoeveelheid steeds nauwkeurig afmeet. Als u kleine brandstofhoeveelheden mengt, hebben zelfs kleine afwijkingen van de juiste oliehoeveelheid een grote invloed op de mengverhouding.

## Benzine



**N.B.!** Gebruik altijd met olie gemengde kwaliteitsbenzine van minimaal 90 octaan (RON). Indien uw machine is uitgerust met een katalysator (zie hoofdstuk Technische gegevens) moet altijd een loodvrije met olie gemengde kwaliteitsbenzine worden gebruikt. Gelode benzine beschadigt de katalysator. Waar milieuvriendelijke benzine, de zog. alkylaatzbenzine, verkrijgbaar is, moet deze gebruikt worden.



- Het aanbevolen laagste octaangehalte is 90 (RON). Indien u de motor laat lopen op benzine met een lager octaangehalte dan 90, kan het zogenaamde kloppen optreden. Hierdoor stijgt de motortemperatuur wat tot zware motorbeschadigingen kan leiden.
- Als men voortdurend met een hoog toeren-tal werkt, is het aan te raden een hoger octaangehalte te gebruiken.

## Tweetaktolie

- Voor de beste resultaten en prestaties gebruikt u Universal Outdoor Accessories tweetaktolie, die speciaal wordt gemaakt voor onze luchtgekoelde tweetaktmotoren.
- Gebruik nooit tweetaktolie die bedoeld is voor watergekoelde buitenboordmotoren, zogenaamde outboardoil (aangeduid met TCW).
- Gebruik nooit olie bedoeld voor vier-takt motoren.
- Een lage oliekwaliteit of een te rijk olie/brandstofmengsel kan de functie van de katalysator op het spel zetten en de levensduur verminderen.

## Mengverhouding

1:50 (2%) Universal Outdoor Accessories tweetaktolie.

1:33 (3%) met andere olie, gemaakt voor luchtgekoelde tweetaktmotoren, geklassificeerd voor JASO FB/ISO EGB.

# BRANDSTOFHANTERING

Benzine, liter	Tweetaktolie, liter	
	2% (1:50)	3% (1:33)
5	0,10	0,15
10	0,20	0,30
15	0,30	0,45
20	0,40	0,60

## Mengen

- Meng de benzine en olie altijd in een schone jerrycan die goedgekeurd is voor benzine.
- Begin altijd met de helft van de benzine die gemengd moet worden erin te gieten. Giet er daarna de gehele oliehoeveelheid bij. Meng (schud) het brandstofmengsel. Giet er de resterende hoeveelheid benzine bij.
- Meng (schud) de brandstofhoeveelheid goed voor u de brandstoftank van de machine vult.

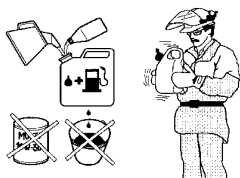

- Meng niet meer brandstof dan voor max. 1 maand nodig is.
- Als u de machine gedurende een langere tijd niet gebruikt, moet u de brandstoftank leeg maken en hem schoonmaken.

**WAARSCHUWING!** De katalysatorgeluiddemper wordt erg heet, zowel tijdens het gebruik als na het stoppen. Dit geldt ook voor stationair draaien. Verlies het brandgevaar niet uit het oog vooral wanneer u in de buurt bent van brandgevaarlijke stoffen en/of gassen.

## Tanken



**WAARSCHUWING!** Om het risico op brand te verminderen, moet u de volgende voorzorgsmaatregelen nemen:  
**Rook niet of plaats geen warme voorwerpen in de buurt van de brandstof.**  
**Tank nooit terwijl de motor draait. Stop de motor en laat hem voor het tanken enkele minuten afkoelen. Open de dop van de tank voorzichtig wanneer u wilt tanken zodat eventuele overdruk langzaam verdwijnt.**  
**Draai de dop van de tank goed vast na het tanken.**  
**Verwijder de machine steeds van de tankplaats, voor u de motorzaag start.**

- Maak de omgeving rond de tankdop schoon. Verontreinigingen in de tank kunnen defecten veroorzaken.
- Zorg ervoor dat de brandstof goed gemengd is door de jerrycan te schudden voor u de tank vult.

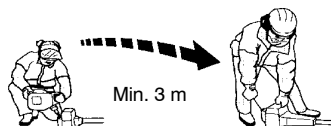

## STARTEN EN STOPPEN

### Controle voor het starten

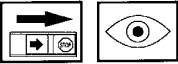

- Controleer het blad op barsten bij het centertgat en bij de tandbodems. Als het blad barsten vertoont, moet het onmiddellijk vervangen worden.



**WAARSCHUWING!** Het gebruik van een onjuist of beschadigd snijblad kan leiden tot ernstig letsel of overlijden. Gooi een verbogen, scheef, gebarsten, gebroken of op andere wijze beschadigd blad altijd weg. Probeer een scheef blad nooit te stellen om dit opnieuw te gebruiken. Gebruik uitsluitend originele bladen van het voorgeschreven type.

- Controleer de trimmerkop en de trimmerbeschermer op beschadigingen en barsten. Vervang de trimmerkop of de trimmerbeschermer indien deze terugslag te verduren hebben gehad of barsten vertonen.

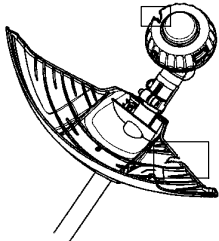

- Gebruik de machine nooit zonder beschermkap of een defecte beschermkap.
- Alle kappen moeten juist gemonteerd zijn en zonder gebreken voor de machine wordt gestart.

### Starten en stoppen



**WAARSCHUWING!** Start de machine nooit voor het complete koppelingdeksel met steel gemonteerd zijn, anders kan de koppeling losraken en persoonlijke verwondingen veroorzaken. Verwijder de machine steeds van de tankplaats, voor u de motorzaag start. Plaats de machine op een vaste ondergrond. Let erop dat de snijtrusting geen voorwerp kan raken. Zorg ervoor dat zich geen onbevoegden binnen het werkgebied bevinden, anders bestaat er risico voor ernstige verwondingen. De veiligheidsafstand bedraagt 15 meter.

#### Koude motor

**Brandstofpomp:** druk een stuk of tien keer op de rubberen balg van de brandstofpomp tot er brandstof in de balg komt. De balg hoeft niet helemaal gevuld te worden.

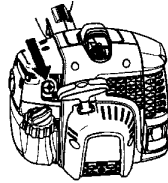

**Choke:** zet de blauwe chokehendel van de motor in de FULL CHOKE (gesloten) stand.

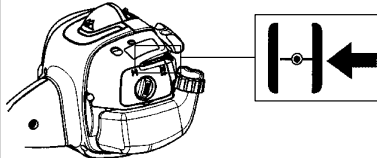

#### Starten

Druk de behuizing van de machine met uw linkerhand tegen de grond (**N.B.!** Niet met uw voet!). Pak de starthendel stevig vast met uw rechterhand. **KNIJP NIET in de gashendel.** Trek langzaam het koord eruit tot u weerstand voelt (de startpalletjes grijpen in) en trek vervolgens met een snelle krachtige beweging aan het koord. Herhaal deze actie totdat de motor begint te draaien, maar niet meer dan drie keer achter elkaar.

**Wikkel het starterkoord nooit om uw hand.**

## STARTEN EN STOPPEN

Zet de blauwe chokehendel van de motor in de HALF CHOKE ( $\frac{1}{2}$ ) stand. Trek aan het starterkoord tot de motor begint te lopen. Zet de blauwe chokehendel van de motor in de OFF CHOKE (open) stand.

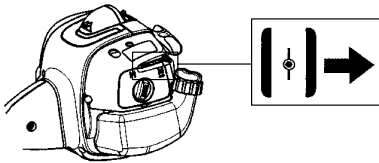

**OPMERKING:** als de motor stopt, dient u de blauwe chokehendel van de motor in de HALF CHOKE ( $\frac{1}{2}$ ) stand. Trek aan het starterkoord tot de motor begint te lopen. Zet de blauwe chokehendel van de motor in de OFF CHOKE (open) stand.

**N.B.!** Trek het starterkoord er niet volledig uit en laat de starthendel niet los als het koord volledig is uitgetrokken. Dit kan schade veroorzaken aan de machine.



### Warme motor

Bij een warme motor, zet de blauwe chokehendel van de motor in de HALF CHOKE ( $\frac{1}{2}$ ) stand. Trek aan het starterkoord tot de motor begint te lopen. Zet de blauwe chokehendel van de motor in de OFF CHOKE (open) stand.

### N.B.!

Plaats geen enkel lichaamsdeel op het gemarkeerde vlak. Contact kan leiden tot brandwonden aan de huid of een elektrische schok wanneer het ontstekingsmechanisme kapot is. Gebruik altijd handschoenen. Gebruik nooit een machine met een kapot ontstekingsmechanisme.



### Stoppen

Schakel de motor uit door de stopschakelaar in te drukken en deze in de STOP-positie te houden tot de motor is uitgeschakeld.

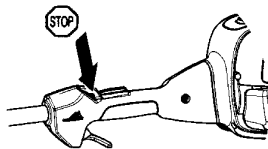

**N.B.!** De stopschakelaar gaat automatisch terug naar startstand. Om een ongewenste start te voorkomen, moet de bougiekap altijd van de bougie worden gehaald bij montage, controle en/of onderhoud.

**⚠ WAARSCHUWING!** Wanneer de motor wordt gestart met de chokehendel in de choke- of startgasstand begint de snijuitrusting direct te draaien.



## Algemene werkinstructies

### BELANGRIJK!

In dit hoofdstuk nemen we de basisveiligheidsregels voor het werken met een trimmer door. Wanneer u in een situatie belandt waarin u niet goed weet hoe u verder te werk moet gaan, moet u een expert raadplegen. Wend u tot uw dealer of uw servicewerkplaats. Gebruik de machine nooit voor taken waarvoor u niet voldoende gekwalificeerd bent. Voordat u de machine gaat gebruiken, moet u begrijpen wat het verschil is tussen bos maaien, gras maaien en gras trimmen.

### Basisveiligheidsregels

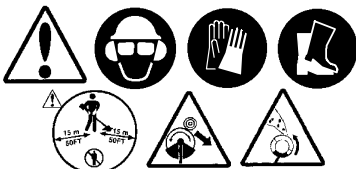

1. Controleer de omgeving:
  - Om ervoor te zorgen dat u de controle over uw machine niet kunt verliezen vanwege omstanders, dieren of een andere reden.
  - Om te voorkomen dat mensen, dieren en overigen niet in contact komen met de snijuitrusting of geraakt worden door losse voorwerpen die weggeslingerd worden door de snijuitrusting.
  - **N.B.!** Gebruik de machine nooit zonder de mogelijkheid hulp in te roepen in geval van nood.
2. Gebruik de motorkettingzaag niet in ongunstige weersomstandigheden. B.v. bij dichte mist, hevige regen, harde wind, hevige koude enz. Werken in slechte weersomstandigheden is vermoedend en kan tot gevaarlijke situaties leiden, zo kan de grond glad zijn, de wind de valrichting van de boom beïnvloeden enz.
3. Zorg ervoor dat u veilig kunt gaan en staan. Controleer of er eventuele hindernissen zijn als u onverwacht snel moet kunnen wegkomen (wortels, stenen, takken, kuilen, greppels enz.). Wees extra voorzichtig wanneer u op hellend terrein werkt.



4. Wanneer u zich verplaatst moet de motor uitgeschakeld worden. Als het om een langere verplaatsing en vervoer gaat, moet u de transportbescherming gebruiken.

5. Wanneer de motor loopt, mag u de machine alleen neerzetten als u er een wakend oogje kunt op houden.

### Het ABC van het zagen/maaien

- Gebruik altijd de juiste uitrusting.
- Zorg ervoor dat de uitrusting altijd juist afgesteld en aangepast is.
- Volg de veiligheidsvoorschriften.
- Organiseer het werk goed.
- Zorg ervoor dat het blad op volle toeren draait voor u begint.
- Gebruik altijd goed scherpe bladen.
- Probeer om niet in stenen te zagen.

**WAARSCHUWING!** Soms raken takken of gras bekneeld tussen de beschermkap en de snijuitrusting of worden deze rond de as gedraaid. Noch de gebruiker van de machine noch iemand anders mag proberen het afgezaagde materiaal weg te trekken wanneer de motor of de snijuitrusting draait, omdat dit tot ernstig letsel kan leiden. Stop de motor en de snijuitrusting voordat u materiaal verwijdert dat rond de as van het blad is gewikkeld, omdat anders risico van letsel bestaat. De hoekoverbrenging kan geruime tijd na gebruik nog warm zijn. Bij contact bestaat risico van brandwonden.

**WAARSCHUWING!** Waarschuwing voor weggeslingerde voorwerpen. Gebruik altijd goedgekeurde oogbescherming. Buig nooit over de beschermkap van de snijuitrusting heen. Stenen, vuil e.d. kunnen omhoog geworpen worden in uw ogen en blindheid of ernstig letsel veroorzaken. Houd onbevoegden op afstand. Kinderen, dieren, toeschouwers en medewerkers moeten zich buiten de veiligheidszone van 15 m bevinden. Schakel de machine onmiddellijk uit indien iemand dichterbij komt. Draai de machine nooit rond zonder eerst te controleren of er achter u niet iemand zich in de veiligheidszone bevindt.

### Basistechniek

- Laat na elke stap van het werkproces de motor stationair draaien. Als de motor langdurig op volle toeren draait zonder dat hij belast wordt kan dit tot ernstige beschadigingen van de motor leiden.

## Gras maaien met grasmaaiblad



- Grasmaaibladen en grasmessen mogen niet gebruikt worden bij houtachtige stammen.
- Voor alle soorten hoog of sterk gras wordt een grasmaaiblad gebruikt.
- Het gras wordt neergehaald met pendelende bewegingen naar de zijkanalen, waarbij de beweging van rechts naar links het maaimoment is en de beweging van links naar rechts de retourbeweging. Laat de linkerzijde van het blad werken (tussen 8 en 12 uur).

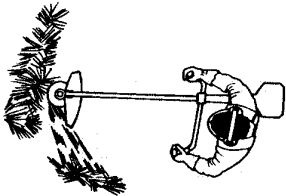

- Indien het blad tijdens het gras maaien een ietsje schuin naar links wordt gehouden, wordt het gras in een streng gelegd, hetgeen het verzamelen makkelijker maakt bijv. bij harken.
- Probeer om ritmisch te werken. Sta stevig met uw voeten uit elkaar. Beweeg na de retourbeweging naar voren en sta vervolgens weer stevig stil.
- Verklein het risico dat het materiaal rond het blad wordtwonden door de volgende regels op te volgen:
  - Werk altijd met vol gas.
  - Vermijd tijdens de retourbeweging het pasgemaakte materiaal.
- Schakel de motor uit, maak het draagstel los en zet de machine op de grond voordat u het gemaakte materiaal verzamelt.

## Gras trimmen met trimmerkop

### Trimmen



- Hou de trimmerkop vlak boven de grond en hoe hem schuin. Het werk wordt gedaan door het uiteinde van de draad. Laat de draad in zijn eigen tempo werken. Duw de draad nooit in het materiaal dat u wilt maaien.

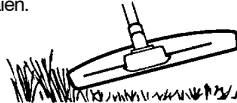

- De draad verwijdert zonder problemen gras en onkruid naast muren, omheiningen, bomen en bloemperken, maar kan ook het tere schors van bomen en struiken en de paaltjes van omheiningen beschadigen.
- Verminder het risico van beschadiging van gewassen door de draad in te korten tot 10-12 cm en het moetertoerental te verminderen.
- Bij het trimmen en schoonschrappen mag u niet vol gas geven zodat de draad langer meegaat en de trimmerkop minder slijt.

### Schoonschrappen



- Met de schraaptechniek kan men alle ongewenste begroeiing verwijderen. Hou de trimmerkop vlak boven de grond en een ietsje scheef. Laat het uiteinde van de draad tegen de grond slaan naast bomen, palen, standbeelden e.d. **BELANGRIJK!** Deze techniek veroorzaakt grotere slijtage van de draad.

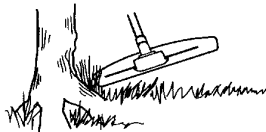

- De draad verslijt vlugger en moet vaker aangevoerd worden wanneer men tegen stenen, bakstenen, beton, metalen omheiningen enz. werkt dan wanneer men in contact komt met bomen en houten omheiningen.

## ARBEIDSTECHNIEK

### Maaien



- De trimmer is ideaal voor het maaien van gras op plaatsen waar men met een gewone gazonmaaier moeilijk bij komt. Hou tijdens het maaien de draad parallel met grond. Duw de trimmerkop niet tegen de grond omdat dit het gazon en het gereedschap kan beschadigen.

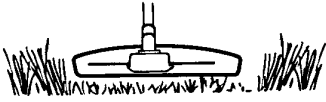

- Tijdens normaal maaien mag de trimmerkop niet voortdurend in contact komen met de grond. Een dergelijk voortdurend contact kan tot beschadigingen en slijtage van de trimmerkop leiden.

### Vegen



- Het ventilatoreffect van de roterende draad kan gebruikt worden om snel en gemakkelijk schoon te maken. Hou de draad parallel met en boven de oppervlakken die schoongeveegd moeten worden en beweeg het gereedschap heen en weer.

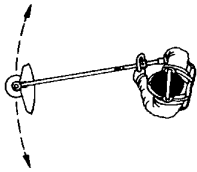

- Bij het maaien en vegen moet u vol gas geven om een goed resultaat te krijgen.



**WAARSCHUWING!** Soms raken takken of gras bekneeld tussen de beschermkap en de snijuitrusting of worden deze rond de as gedraaid. Noch de gebruiker van de machine noch iemand anders mag proberen het afgezaagde materiaal weg te trekken wanneer de motor of de snijuitrusting draait, omdat dit tot ernstig letsel kan leiden. Stop de motor en de snijuitrusting voordat u materiaal verwijdert dat rond de as van het blad is gewikkeld, omdat anders risico van letsel bestaat. De hoekoverbrenging kan geruime tijd na gebruik nog warm zijn. Bij contact bestaat risico van brandwonden.



**WAARSCHUWING!** Waarschuwing voor weggeslingerde voorwerpen. Gebruik altijd goedgekeurde oogbescherming. Buig nooit over de beschermkap van de snijuitrusting heen. Stenen, vuil e.d. kunnen omhoog geworpen worden in uw ogen en blindheid of ernstig letsel veroorzaken. Houd onbevoegden op afstand. Kinderen, dieren, toeschouwers en medewerkers moeten zich buiten de veiligheidszone van 15 m bevinden. Schakel de machine onmiddellijk uit indien iemand dichterbij komt.

## ONDERHOUD

De eigenaar is verantwoordelijk voor het uitvoeren van alle vereiste onderhoudswerkzaamheden, zoals beschreven in de gebruiksaanwijzing.

### Carbureteur

Uw McCulloch-product is geconstrueerd en gemaakt volgens specificaties, die de schadelijke uitlaatgassen reduceren. Als de motor 8-10 tanks brandstof heeft verbruikt, is de motor ingereden. Om ervoor te zorgen dat deze na de periode van inrijden optimaal blijft functioneren en zo min mogelijk schadelijke uitlaatgassen uitstoot, moet u uw dealer/servicewerkplaats (die over een toerenteller beschikt) de carbureteur af laten stellen.

**WAARSCHUWING!** Start de machine nooit voor het complete koppelingdeksel met steel gemonteerd zijn, anders kan de koppeling losraken en persoonlijke verwondingen veroorzaken.

### Werking



- Via de gasklepbediening stuurt de carbureteur het toerental van de motor. In de carbureteur worden brandstof en lucht vermengd. Dit mengsel (brandstof/lucht) kan worden afgesteld.
- De T-schroef regelt de positie van de gasklepbediening bij stationair draaien. Als de T-schroef met de klok mee wordt gedraaid, krijgt men een hoger stationair toerental en als ze tegen de klok in wordt gedraaid, een lager stationair toerental.

### Basisafstelling

- Tijdens het testen in de fabriek wordt de basisafstelling van de carbureteur uitgevoerd. Dit moet gebeuren door een gekwalificeerd deskundig persoon.

**N.B.!** Als de snijuitrusting roteert bij stationair toerental, moet de T-schroef tegen de klok in gedraaid worden tot de snijuitrusting stopt.

#### Aanbevolen stationair toerental:

Zie hoofdstuk Technische gegevens.

#### Aanbevolen vollastoerental:

Zie hoofdstuk Technische gegevens.

### Fijnafstelling van het stationair toerental T

Het stationair toerental wordt afgesteld met de stationaarschroef T als opnieuw afstellen noodzakelijk is. Draai de T-schroef eerst met de klok mee tot de snijuitrusting begint te roteren. Draai daarna de schroef tegen de klok in tot de snijuitrusting stilstaat. Het stationair toerental is correct afgesteld als de motor in alle posities gelijkmatig draait.

Er moet een goede marge zijn tot het toerental waarbij de snijuitrusting begint te draaien.

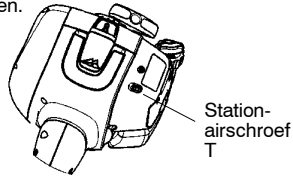

**WAARSCHUWING!** Als het stationair toerental niet zo kan worden afgesteld dat de snijuitrusting stilstaat, dient u uw dealer/servicewerkplaats te raadplegen. Gebruik de machine nooit voor deze correct is afgesteld of gerepareerd.

### Veiligheid apparaat/onderhoud

Koppel eerst de bougie los voordat u onderhoudswerkzaamheden gaat uitvoeren, met uitzondering van het afstellen van de carbureteur.

### Geluiddemper



**N.B.!** Geluiddempers uitgerust met katalysator zijn ook ontworpen om schadelijke stoffen in de uitlaatgassen te reduceren.

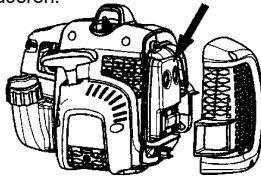

De geluiddemper is ontworpen om het geluid van de machine te reduceren, en om de uitlaatgassen van de gebruiker weg te richten. De uitlaatgassen zijn zeer heet en bevatten vonken die droge en ontvlambare materialen in brand kunnen steken. De geluiddemper zijn voorzien van een speciaal vonkenopvangnet. Moet u het net minstens één keer per maand schoonmaken. Gebruik bij voorkeur een stalen borstel. **Bij evt. beschadigingen aan het net moet dit vervangen worden.** Indien het net vaak verstopt is, kan dit erop duiden dat de functie van de katalysator is afgenomen. Neem contact op met uw dealer voor controle. Met een verstopt net raakt de machine oververhit met beschadigingen aan cilinder en zuiger tot gevolg.

## ONDERHOUD

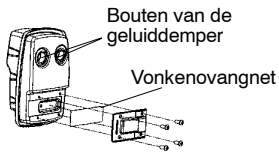

**N.B.!** Gebruik de machine nooit als de geluiddemper in slechte staat is.

**N.B.!** Tijdens het gebruik en een tijdje daarna is de geluiddemper met katalysator erg warm. Dit geldt ook bij stationair draaien. Aanraking kan brandwonden aan de huid veroorzaken. Denk om het brandgevaar!

**WAARSCHUWING!** De binnenkant van de geluiddemper bevat chemicaliën die kankerverwekkend kunnen zijn. Vermijd contact met deze elementen wanneer de carburateur is beschadigd.

**WAARSCHUWING!** De uitlaatdampen van de motor bevatten koolmonoxide, dat koolmonoxidevergiftiging kan veroorzaken. Start of gebruik de machine **NIET** binnen of in een slecht geventileerde ruimte. De uitlaatdampen van de motor zijn heet en kunnen vonken bevatten die brand kunnen veroorzaken. Start de motor nooit binnen of in de buurt van ontvlambaar materiaal!

### Bougie



De volgende factoren zijn van invloed op de conditie van de bougie:

- Een incorrecte afstelling van de carburateur.
- Een verkeerd oliemengsel in de brandstof (te veel of verkeerde olie).
- Een vuil luchtfilter.

Deze factoren veroorzaken afzettingen op de elektroden van de bougie, wat tot motordefecten en startmoeilijkheden kan leiden. Wanneer de machine te weinig vermogen heeft, moeilijk start of onregelmatig onbelast draait, dient u altijd eerst de bougie te controleren voor u andere maatregelen neemt. Maak de bougie schoon als ze verstopt is en controleer of de afstand tussen de elektroden 0,5 mm bedraagt. De bougie moet na een maand gebruik, of eerder indien nodig, vervangen worden.

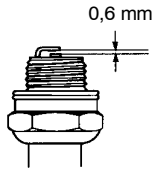

**N.B.!** Gebruik steeds het correcte bougie-type! Andere types kunnen de zuiger/cilinder beschadigen.

### Deelbare steel



Het aandrijfuiteinde in de onderste steel moet om de 30 werkuren inwendig gesmeerd worden met vet. Als ze niet regelmatig gesmeerd worden, bestaat het risico dat de aandrijfuiteinden (spiebanenverbindingen) van de deelbare modellen gaan klemmen.

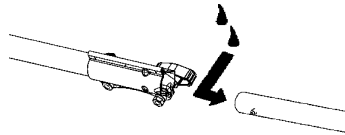

### Luchtfilter



Het luchtfilter dient regelmatig te worden schoongemaakt (stof en vuil verwijderen) om de volgende problemen te vermijden:

- Storingen van de carburateur
- Moeilijkheden bij het starten
- Vermogensverlies
- Onnodige slijtage van de motoronderdelen
- Abnormaal hoog brandstofverbruik

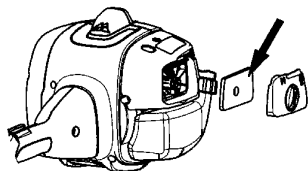

Maak het filter na 25 werkuren schoon of vaker wanneer u in abnormaal stoffige omstandigheden werkt.

#### Luchtfilter schoonmaken

Demonteer het cilinderdeksel en verwijder het filter. Maak het schoon in een warm sopje van water en zeep. Controleer of het filter droog is voor u het terugplaatst. Na een lange gebruikperiode kan het luchtfilter niet meer worden gereinigd. Daarom moet het filter regelmatig vervangen worden. **Een beschadigd luchtfilter moet altijd vervangen worden.**

### Hoekoverbrenging



De hoekoverbrenging is af fabriek gevuld met een geschikte hoeveelheid vet. Voor u de machine in gebruik neemt, moet u controleren of de overbrenging voor 3/4 gevuld is met vet.

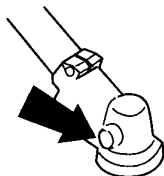

Het smeermiddel in het transmissiehuis moet normaal gezien alleen vervangen worden in geval van een reparatie.

## ONDERHOUD

### Onderhoudsschema

Hieronder volgt een lijst van het onderhoud dat aan de machine moet worden uitgevoerd. De meeste punten staan beschreven in het hoofdstuk Onderhoud. De gebruiker mag alleen die onderhouds- en servicewerkzaamheden uitvoeren die in deze gebruiksaanwijzing worden beschreven. Meer ingrijpende maatregelen moeten door een erkende servicewerkplaats worden uitgevoerd.

Onderhoud	Dagelijks onderhoud	Wekelijks onderhoud	Maandelijks onderhoud
Maak de machine uitwendig schoon.	X		
Controleer of de gashendelvergrendeling en de gashendel goed werken uit veiligheidsoogpunt.	X		
Controleer of de stopschakelaar werkt.	X		
Controleer of de snijuitrusting niet roteert bij stationair draaien.	X		
Maak het luchtfilter schoon. Vervang het indien nodig.	X		
Controleer of de beschermkap voor snijuitrusting niet beschadigd is en geen barsten vertoont. Vervang de beschermkap als ze gebarsten is of slagen te verduren gehad heeft.	X		
Controleer of de trimmerkop onbeschadigd is en geen barsten vertoont. Vervang de trimmerkop indien nodig.	X		
Controleer of de moer van het snijblad goed is vastgedraaid.	X		
Controleer of de bouten en moeren en vastgedraaid zijn.	X		
Controleer of er brandstof lekt uit motor, tank of brandstofleidingen.	X		
Controleer de starter en het starterkoord.		X	
Maak de bougie uitwendig schoon. Verwijder hem en controleer de afstand tussen de elektroden. Stel de afstand in op 0,6 mm of vervang de bougie. Zorg ervoor dat de bougie zog. radio-ontstoring heeft.		X	
Maak de buitenkant van de carburateur en de directe omgeving van de carburateur schoon.		X	
Controleer of de haakse overbrenging voor 3/4 gevuld is met smeermiddel. Vul indien nodig bij met speciaal vet.		X	
Controleer of het brandstoffilter niet is verontreinigd en of de brandstofleiding geen barsten of andere defecten vertoont. Vervang indien dit noodzakelijk is.			X
Controleer alle kabels en aansluitingen.			X
Controleer de koppeling, de koppelingsveren en koppelingstrommel op slijtage. Laat indien nodig bij een erkende servicewerkplaats vervangen.			X
Vervang de bougie. Zorg ervoor dat de bougie zog. radio-ontstoring heeft.			X
Controleer het vonkenopvangnet van de geluiddemper en maak het eventueel schoon.			X

---

## TECNISCHE GEGEVENS

---

### Technische gegevens

	B28 PS
<b>Motor</b>	
Cilinderinhoud, cm <sup>3</sup>	28
Cilinderdiameter, mm	35
Slaglengte, mm	28,7
Stationair toerental, t/min	2800-3200
Aanbevolen max. overtoeren, t/min	11000
Toerental van uitgaan as, tpm	8000
Max. motorvermogen volgens ISO 8893, kW/ omw./min.	0,8
Geluiddemper met katalysator	Ja
Een toerentalgeregeld ontstekingsstelsel	Ja
<b>Ontstekingsstelsel</b>	
Bougie	NGK BPMR 7A
Elektrodenafstand, mm	0,6
<b>Brandstof-/smeersysteem</b>	
Inhoud benzinetank, liter	0,45
<b>Gewicht</b>	
Gewicht, zonder brandstof, snijuitrusting en beschermkap, kg	5,5
<b>Lawaai-emissie</b>	
<b>(zie opm. 1)</b>	
Geluidsvermogen, gemeten dB(A)	109
Geluidsvermogen, gegarandeerd L <sub>WA</sub> dB(A)	114
<b>Geluidsniveaus</b>	
<b>(zie opm. 2)</b>	
Equivalent geluidsdruk niveau bij het oor van de gebruiker, gemeten volgens EN ISO 11806 en ISO 22868, dB(A)	
Uitgerust met grasmaaiblad (origineel)	100
Uitgerust met trimmerkop (origineel)	100
<b>Trillingsniveaus</b>	
<b>(zie opm. 3)</b>	
Equivalent trillingsniveaus (ahv,eq) bij handvat, gemeten overeenkomstig EN ISO 11806 en ISO 22867, m/s <sup>2</sup>	
Uitgerust met grasmaaiblad (origineel), links/rechts	4,2/6,0
Uitgerust met trimmerkop (origineel), links/rechts	4,3/4,5
<b>Opm. 1:</b> Emissie van geluid naar de omgeving gemeten als geluidsvermogen (L <sub>WA</sub> ) volgens EG-richtlijn 2000/14/EG. Het gerapporteerde geluidsvermogen niveau voor de machine is gemeten met de originele snijuitrusting die het hoogste niveau geeft. Het verschil tussen het gegarandeerde en het gemeten geluidsvermogen is dat het gegarandeerde geluidsvermogen ook de dispersie in het meetresultaat meeneemt alsmede variaties tussen verschillende machines van hetzelfde model, conform Richtlijn 2000/14/EG.	
<b>Opm. 2:</b> De gerapporteerde gegevens voor het equivalente geluidsdruk niveau vertonen een typische statistische spreiding (standaardafwijking) van 1 dB(A).	
<b>Opm. 3:</b> De gerapporteerde gegevens voor het equivalente trillingsniveau vertonen een typische statistische spreiding (standaardafwijking) van 1 m/s <sup>2</sup> .	



## TECNISCHE GEGEVENS

Model B28 PS (M10 hoofdasdraad (L)) - Centrumopening in bladen/messen, Ø 25,4 mm		
Goedgekeurde accessoires	Type	Snijhulpstuk/beschermkap, onderdeelnummer:
Grasmaaiblad/grasmes	Grass (Ø 20 cm, 4-punts)	578 85 18-01 / 578 88 05-01
Trimmerkop	P25 (Ø 2,4-2,7 mm lijn)	537 41 92-20 / 578 88 05-01
Kunststof snijvlakken	Tricut 300 mm (losse bladen hebben stuknummer 531 01 77-15)	531 00 38-11 / 578 88 05-01

Hulpstuk	Onderdeelnummer
Grasmaaiblad/grasmeset	952 715 616
Kantensnijderhulpstuk met steel	952 711 838
Cultivatorhulpstuk met steel	952 711 839
Blazerhulpstuk met steel	952 711 840
Zaaghulpstuk met steel	952 711 842
Heggeschaarhulpstuk met steel	578 249 579

## VERKLARING VAN CONFORMITEIT

### EC-verklaring van conformiteit (Alleen van toepassing binnen Europa)

De ondergetekende, **Husqvarna AB, SE-561 82 Huskvarna, Zweden**, Telefoon: +46-36-146500, verklaart hierbij dat het model bosmaaier **McCulloch B28 PS** met een serienummer uit 2011 en verder (het jaar met daaropvolgend het serienummer wordt duidelijk aangegeven op het productplaatje), in overeenstemming zijn met de voorschriften in de **RICHTLIJN VAN DE RAAD**:

van 17 Mei 2006 "betreffende machines" **2006/42/EG**;

van 15 December 2004 "betreffende elektromagnetische compatibiliteit" **2004/108/EG**, en thans geldende aanvullingen.

van 8 Mei 2000 "betreffende geluidsemisatie door materieel voor gebruik buitenshuis" volgens bijlage V van **2000/14/EG**. Voor informatie betreffende lawaaiemissies, zie hoofdstuk Technische specificaties.

De volgende normen zijn van toepassing: **EN ISO 12100:2010, CISPR 12:2009, EN 11806:2008**.

SMP, Svensk Maskinprovning AB, Fyrisborgsgatan 3, S-754 50 Uppsala, Zweden, heeft voor Husqvarna AB een vrijwillige typekeuring uitgevoerd. De certificaten hebben nummer: **SEC/09/2330**.

11-10-15



Ronnie E. Goldman, Technische directeur  
Erkende vertegenwoordiger voor Husqvarna AB en  
verantwoordelijk voor technische documentatie

# De lijn vervangen



<b>1</b> 	<b>2</b> 	<b>3</b> 
<b>4</b> 	<b>5</b> 	
<b>6</b> 	<b>7</b> 	<b>8</b> 
<b>9</b> 		

Tri Cut

