

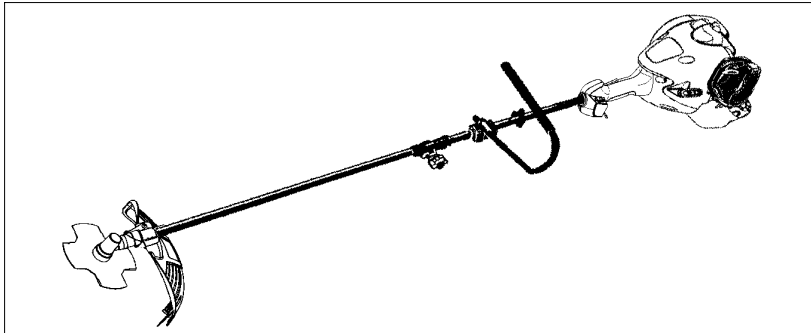

2500CXL



IT

LIBRETTO D'ISTRUZIONI

INFORMAZIONI IMPORTANTI: Siete pregati di leggere attentamente queste istruzioni e prendere dimestichezza con il prodotto prima di usarlo. Mantenga queste istruzioni per riferimento futuro.

NL

HANDLEIDING

BELANGRIJKE IMPORTANTS: Lees deze instructies zorgvuldig en wees er zeker van dat uze begrijpt alvorens de trimmer te gebruiken en bewaar ze voor toekomstige raadpleging.

PT

MANUAL DO OPERADOR

INFORMAÇÕES IMPORTANTES: Queira ler cuidadosamente estas instruções e tenha certeza de entendê-las antes de usar a cortadores de relva e guarde para consulta futura.

GR

ΕΓΧΕΙΡΙΔΙΟ ΧΕΙΡΙΣΜΟΥ

ΣΗΜΑΝΤΙΚΕΣ ΠΛΗΡΟΦΟΡΙΕΣ: Εας παρακαλούμε να διαβάσετε αυτές τις οδηγίες προσεχτικά και να σιγουρευτείτε ότι τις καταλαβαίνετε πριν χρησιμοποιήσετε την κουρνετική μηχανή.

IDENTIFICATIE (WAS IS WAT?)

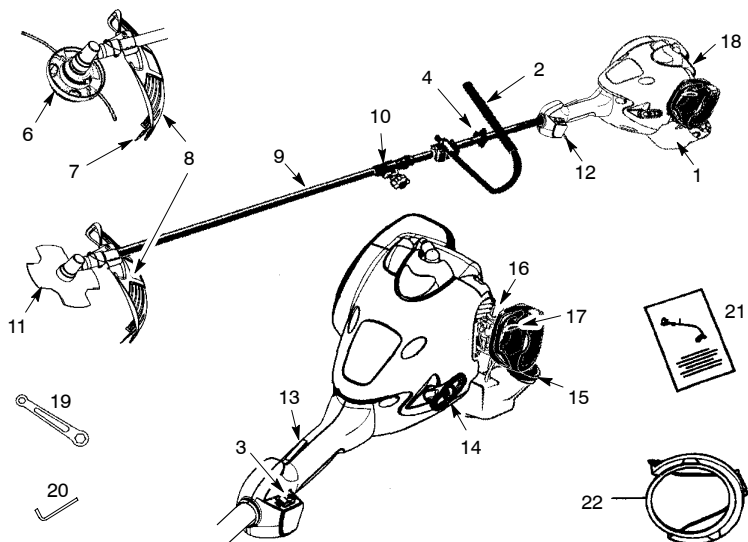

- | | |
|------------------------------|--------------------------|
| 1. Benzinetank | 12. Gasklepbediening |
| 2. Hulphandgreep | 13. Gashendelblokkering |
| 3. AAN/UIT schakelaar | 14. Starthandvat |
| 4. Klem voor de schouderriem | 15. Brandstofdoop |
| 5. Schouderriem | 16. Ontstekingsknop |
| 6. Trimmerkop | 17. Starthendel |
| 7. Lijnbegrenzerblad | 18. Geluiddemper |
| 8. Beschermkap | 19. Moersleutel |
| 9. Stang | 20. Zeskantsleutel |
| 10. Koppeling | 21. Handleiding |
| 11. Blad | 22. Transportbescherming |

VERKLARING SYMBOLEN

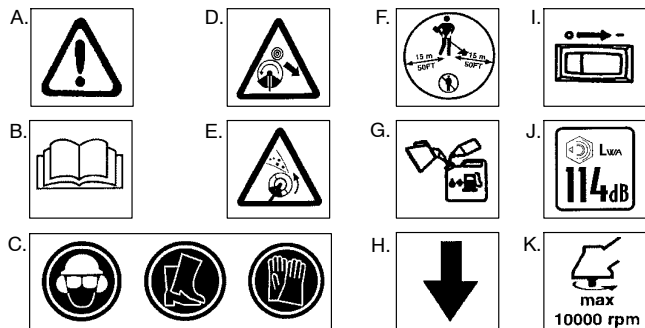

- A. **WAARSCHUWING!** Deze gereedschap kan gevaarlijk zijn! Onzorgvuldig of oneigenlijk gebruik kan ernstige of zelfs dodelijke ongelukken tot gevolg hebben.
- B. Alvorens de gereedschap te gebruiken dient u de gebruikershandleiding te lezen en deze te begrijpen.
- C. Gebruik altijd:
Gehoorbescherming, oorbescherming, veiligheidshelm, veiligheidsschoenen, en handschoenen voor zwaar gebruik.
- D. **GEVAAR!** Het snijblad kan met een heftige beweging worden weggestoten van materiaal dat het niet kan snijden. Dit wegstoten van het snijblad kan de amputatie van armen of benen veroorzaken. Houd mensen en dieren op 15 meter afstand.
- E. **WAARSCHUWING!** Het trimmerkoord kan objecten met grote snelheid wegslingeren. U kunt worden verblind of letsel oplopen. Draag een veiligheidsbril en beenbescherming.
- F. De gebruiker van het apparaat dient ervoor te zorgen dat niemand binnen een straal van 15 meter komt terwijl het apparaat in werking is. Wanneer er meerdere gebruikers binnen hetzelfde gebied werken, dient een veiligheidsafstand van minstens 15 meter te worden aangehouden.
- G. Gebruik alleen ongelode benzine of gelode benzine van hoge kwaliteit en tweetaktolie gemengd op een verhouding 2,5%.
- H. De hulphandgreep mag alleen beneden de pijl zijn geplaatst.
- I. AAN/UIT-schakelaar motor.
- J. Geluidskrachtniveau (met betrekking tot Richtlijn 2000/14/EC)
- K. Maximale rotatiefrequentie van de spil, rpm

VEILIGHEIDSVOORSCHRIFTEN

WAARSCHUWING: Wanneer u tuingereedschap gebruikt, dient u altijd basisveiligheidsvoorschriften te volgen om brandgevaar en de kans op ernstig letsel te verkleinen. Lees en volg alle instructies.

GEVAAR: Dit stuk elektrisch gereedschap kan gevaarlijk zijn! Dit apparaat kan ernstig letsel veroorzaken, inclusief amputatie bij, of blindheid van de gebruiker en anderen. De waarschuwings- en veiligheidsinstructies in deze handleiding moeten worden opgevolgd om redelijke veiligheid bij, en doelmatig gebruik van het apparaat te verschaffen. De gebruiker is ervoor verantwoordelijk bij gebruik van het apparaat de waarschuwingen en instructies in deze handleiding op te volgen. Lees het volledige instructieboekje alvorens het apparaat te monteren en te gebruiken! Beperk het gebruik van dit apparaat tot personen die de waarschuwingen en instructies in deze handleiding hebben gelezen, begrepen en opvolgen bij het gebruik ervan. Sta nooit toe dat kinderen dit apparaat bedienen.

GEbruikersHANDLEIDING



VEILIGHEIDSMFORMATIE OP HET APPARAAT

GEVAAR: Het snijblad kan met een heftige beweging worden weggestoten van materiaal dat het niet kan snijden. Dit wegstoten van het snijblad kan de amputatie van armen of benen veroorzaken. Houd mensen en dieren op 15 meter afstand.



WAARSCHUWING: Het snijblad slingert objecten met grote snelheid weg. U en anderen kunnen worden verblind/letsel oplopen. Draag een veiligheidsbril en beenbescherming.



WAARSCHUWING: Gevaarszone voor rondvliegende voorwerpen. Het snijblad kan voorwerpen met heftige bewegingen in het rond werpen. Bijstanders kunnen blind worden of gewond raken. Houd mensen en dieren op 15 meter afstand.

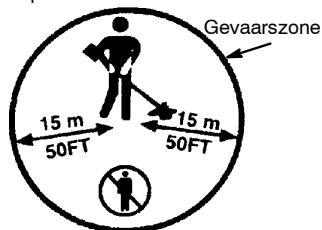

WAARSCHUWING: Gebruik de snijkop niet als bevestigingsmiddel voor het snijblad.



WAARSCHUWING: Het snijblad blijft draaien nadat de regelklep wordt losgelaten of nadat de motor is afgezet. Het freewheelende snijblad kan voorwerpen in het rond werpen of ernstige snijwonden veroorzaken als u het per ongeluk aanraakt. Stop het snijblad door de linker kant van het freewheelende snijblad aan te raken met reeds afgesneden materiaal.

Stop het bewegende snijblad door aanraking met gesneden materiaal.

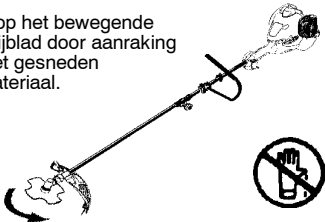

VEILIGHEID VOOR GEBRUIKER

WAARSCHUWING: Deze machine produceert tijdens bedrijf een elektromagnetisch veld. Dit veld kan onder bepaalde omstandigheden de werking van actieve of passieve medische implantaten verstoren. Om het risico op ernstig of fataal letsel te beperken, raden we personen met een medisch implantaat aan om contact op te nemen met hun arts en de fabrikant van het medische implantaat voordat ze deze machine gaan bedienen.

- Draag toepasselijke kleding. Draag altijd een veiligheidsbril of vergelijkbare oogbescherming tijdens de bediening of het verrichten van onderhoud op uw apparaat (er zijn veiligheidsbrillen beschikbaar). De oogbescherming moet worden gemarkeerd met Z87.
- Draag altijd een gezichts- of stofmasker als er werk met veel stof moet worden gedaan.
- Draag altijd een lange broek van zware uitvoering, lange mouwen, laarzen en handschoenen. Het dragen van veiligheidsbeschermers voor de benen wordt aanbevolen.
- Draag altijd voetbescherming. Geen sandalen dragen of met blote voeten werken. Blijf op afstand van de ronddraaiende snijblad/snijlijn.
- Bind haar vast boven de schouders. Maak losse kleding vast of trek het uit, of trek kleding

uit met loshangende bandjes, riempjes, kwastjes enz. Deze kunnen door bewegende onderdelen worden gegrepen.

- Het lichaam volledig bedekt houden ook bescherming tegen puin en delen van giftige planten die door de ronddraaiende lijn worden rondgeworpen.
- Blijf op uw hoede. Gebruik dit apparaat niet als u moe, ziek of opgewonden bent, of onder de invloed bent van alcohol, drugs of medicijnen. Let er steeds op wat u doet, en gebruik uw gezonde verstand.
- Draag gehoorbescherming. Lange of voortdurende blootstelling aan hoge geluidsniveaus kan leiden tot permanente gehoorbeschadiging.
- Tijdens het gebruik en een tijdje daarna is de geluiddemper met katalysator erg warm. Dit geldt ook bij stationair draaien. Aanraking kan brandwonden aan de huid veroorzaken. Denk om het brandgevaar!
- Start of draai de motor nooit binnen een afgesloten ruimte of gebouw. Het inademen van uitlaatgassen kan dodelijk zijn.
- Zorg dat er geen olie en brandstof op de handgrepen komt.
- Altijd de handgreep en op de juiste manier bijgestelde schouderriem gebruiken als het snijblad wordt gebruikt (zie de MONTAGE-sectie).

VEILIGHEID BIJ APPARAAT / ONDERHOUD

WAARSCHUWING: Koppel de bougie los alvorens u onderhoud pleegt, behalve bij het afstellen van de carburator.

- Voordat u het apparaat gebruikt, dient u de onderdelen van de snijblad te vervangen die zijn gekerfd, gebarsten of op een andere manier zijn beschadigd. Voordat u het apparaat gebruikt, dient u de onderdelen van de trimmer-kop te vervangen die zijn gekerfd, gebarsten of op een andere manier zijn beschadigd.
- Onderhoud het apparaat volgens de aanbevolen procedures. Houd het snijblad gescherpt. Houd de snijlijn altijd op de juiste lengte.
- Gebruik uitsluitend lijn van 3 mm in diameter van het McCulloch-merk. Gebruik nooit draad, touw, koord enz.
- Installeer de vereiste beschermkap op de juiste manier voordat het apparaat wordt gebruikt.
- Gebruik uitsluitend het gespecificeerde snijblad of trimmer-kop, en wees er zeker van dat ze op de juiste manier geïnstalleerd en stevig vastgemaakt zijn.
- Start de motor nooit als de koppeling verwijderd is. De koppeling kan eraf vliegen en ernstig letsel veroorzaken. Wees er zeker van dat het snijblad niet langer draait als de motor stationair loopt.
- Maak carburatorbijstellingen terwijl het onderdeind ondersteund wordt, om te voorkomen dat het snijblad met een voorwerp in aanraking komt. Houd het apparaat met de

hand vast; gebruik de schouderriem niet om het te ondersteunen.

- Houd anderen uit de buurt wanneer u de carburator afstelt.
- Gebruik alleen de accessoires en reserveonderdelen die door McCulloch worden aanbevolen.
- Alle onderhoud en service die niet in deze handleiding wordt behandeld moet worden uitgevoerd door een erkende service-dealer.

VEILIGHEID BIJ BRANDSTOF

- U dient brandstof buiten te mengen en bij te vullen.
- Houd het uit de buurt van vonken of vuur.
- Gebruik een container die goedgekeurd is voor gebruik met brandstof.
- U mag niet roken in de buurt van brandstof of het apparaat en mag dit ook niet toestaan.
- Vermijd morsen van brandstof of olie. Verwijder gemorste brandstof alvorens de motor te starten.
- Ga op een afstand van tenminste 3 meter van de brandstofplaats staan voordat u de motor start.
- Stop de motor en sta deze toe af te koelen voordat u de brandstofop verwijderd.
- Bewaar benzine altijd in een container die goedgekeurd is voor ontvlambare vloeistoffen.

VEILIGHEID BIJ MAAIEN

WAARSCHUWING: Controleer de omgeving alvorens het apparaat te gebruiken. Verwijder alle objecten (stenen, gebroken glas, spijkers, draad, enz.) die kunnen worden weggeslingerd door of verward kunnen raken in het snijblad of trimmer-kop.

- Houd anderen inclusief kinderen, dieren, omstanders en helpers op minstens 15 meter afstand. Stop de motor onmiddellijk als iemand u nadert.
- Houd de motor altijd aan de rechterkant van uw lichaam.
- Houd het apparaat stevig met beide handen vast.
- Zorg dat u stevig staat en uw evenwicht niet verliest. Probeer niet met het apparaat boven iets uit te reiken.
- Houd het snijblad beneden het middel. Breng de motor niet boven uw middel omhoog.
- Houd alle delen van uw lichaam weg van het snijblad en de geluiddemper als de motor loopt. Een hete geluiddemper kan ernstige brandwonden veroorzaken.

- Snijd vanaf uw linkerkant naar uw rechterkant. Rechts van de afschermkap snijden gooit afval weg van de gebruiker.
- Uitsluitend gebruiken bij daglicht of goed kunstlicht.
- Uitsluitend gebruiken voor werk dat in dit instructieboekje wordt behandeld.

VERVOER EN OPSLAG

- Geef de motor de gelegenheid af te koelen en maak het apparaat stevig vast alvorens u het opslaat of vervoert.
- Leeg de benzinetank alvorens het apparaat weg te zetten of te vervoeren. Maak de overgebleven brandstof in de carburator op door de motor te starten en deze te laten draaien totdat hij stopt.
- Bewaar het apparaat en de brandstof in een ruimte waar de brandstofdampen niet in contact kunnen komen met vonken of open vuur van boilers, elektrische motoren of schakelaar, ovens, enz.
- Sla het apparaat zo op dat de koordbegrenzer niet per ongeluk letsel kan veroorzaken. Het apparaat kan aan de stang worden opgehangen.
- Bedek het snijblad met de transportbeveiliging alvorens u het opslaat of vervoert.
- Sla het apparaat buiten het bereik van kinderen op.
- Zet de machine vast tijdens transport.

EXTRA AANDACHT: Blootstelling aan trilling door langdurig gebruik van door benzine aangedreven gereedschap kan schade veroorzaken aan bloedvaten of zenuwen in vingers, handen en gewrichten van mensen die gevoelig zijn voor ontregeling van de bloedsomloop of abnormale zwellingen. Langdurig gebruik in koud weer is in verband gebracht met schade aan bloedvaten bij mensen zonder gezondheidsproblemen. Indien er symptomen optreden zoals gevoelloosheid, pijn, krachtverlies, verandering in kleur of samenstelling van de huid, of verlies van het gevoel in vingers, handen of gewrichten, dient u op te houden met het gebruik van dit gereedschap en een arts te raadplegen. Een anti-vibratiesysteem garandeert niet dat deze problemen niet zullen voorkomen. Gebruikers die krachtig gereedschap onophoudelijk en regelmatig gebruiken dienen hun gezondheid en de toestand van het stuk gereedschap zorgvuldig in de gaten te houden.

ASSEMBLEREN

DOOSINHOUD

Controleer of de doos de volgende onderdelen bevat.

- Motor eenheid
- Onderste koppelingsdeel
- Snijblad
- Trimmer-kop
- Gecombineerde beschermkap

- Bout
- Handgreep
- De dekking van de beugel
- Schroeven voor dekking van de beugel (2)
- Zeskantsleutel
- Moersleutel
- Schouderriem
- Transportbescherming

WAARSCHUWING: Altijd de bougie van de motor uitschakelen alvorens koppelingsdelen te verwijderen of te installeren.

WAARSCHUWING: Indien gemonteerd ontvangen, moeten alle stappen worden herhaald om te verzekeren dat uw apparaat juist gemonteerd werd en alle bevestigingen goed vast zitten.

Onderzoek de onderdelen op beschadiging. Beschadigde onderdelen niet gebruiken.

Het is normaal als het brandstoffilter ratelt in een lege brandstoftank.

Brandstof of olieresidu op de geluiddemper aantreffen is normaal, vanwege de door de fabrikant gemaakte carburatorafstellingen en uitgevoerde tests.

BENODIGDE GEREEDSCHAPPEN:

- Zeskantsleutel (bijgeleverd)
- Afstelbare moersleutel.
- Schroevendraaier

INSTALLEREN VAN HET TRIMMER KOPPELINGSDEEL

ATTENTIE: Bij het installeren van koppelingsdelen het apparaat op een vlak oppervlak plaatsen t.b.v. de stabiliteit.

1. Maak de koppeling los door de knop linksom te draaien.

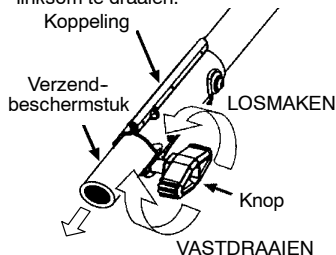

2. Verwijder het verzend-beschermstuk van de koppeling.
3. Verwijder de dop op de stang van het trimmerhulpstuk (indien aanwezig).
4. Plaats de sluit-/vrijzetknop van het hulpstuk in de geleidingsholte van de koppeling.
5. Duw het hulpstuk in de koppeling totdat de sluit-/vrijzetknop in het primaire gat klikt.
6. Voordat het apparaat wordt gebruikt moet de knop stevig worden aangehaald door hem rechtsom te draaien.

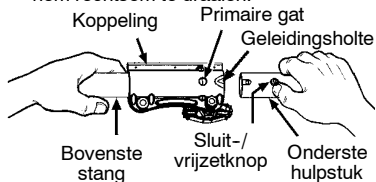

WAARSCHUWING: Zorg ervoor dat de sluit-/vrijzetknop is vergrendeld in het primaire gat en dat de draaiknop stevig is aangedraaid alvorens het apparaat te bedienen. Alle hulpstukken zijn bedoeld voor gebruik in het eerste gat, tenzij anders vermeld in de gebruiksaanwijzing van het betreffende hulpstuk. Gebruik van het verkeerde gat kan ernstig letsel of schade aan het apparaat tot gevolg hebben.

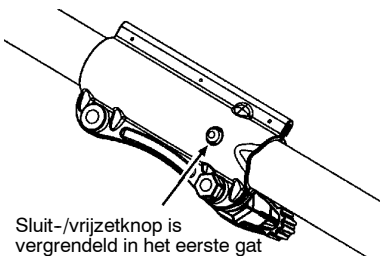

Voor optionele hulpstukken raadpleegt u de MONTAGE-sectie in het instructieboekje van het betrokken hulpstuk.

DE HANDGREEP INSTALLEREN

GEVAAR: Om ernstig letsel te voorkomen dient het stopdeel op het handgreep te worden geïnstalleerd zoals aangegeven, om te voorzien in een barrière tussen de bediener en het ronddraaiende snijblad.

1. Zoek de sticker op het handgreep. Deze sticker heeft een pijl. Positioneer het handgreep met de montagehaak aan het eind van de pijl.
2. Richt het openen in handgreep op de pen in het montagehaak.

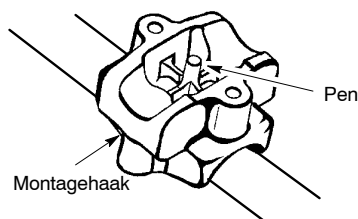

3. Positioneer de haakkap over het handgreep. Stem de montagehaak en de haakkap af op de schroefgaten. Zorg er weer voor dat het handgreep zich aan het eind van de pijl bevindt.
4. Breng twee schroeven in en draai deze handvast. Zorg ervoor dat het handgreep juist is geïnstalleerd; draai daarna iedere schroef stevig aan met de zeskantsleutel.

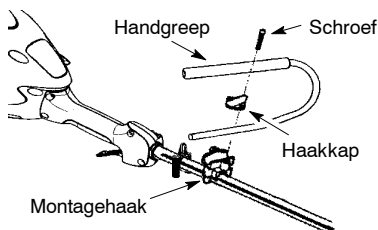

MONTAGE SCHOUDERBAND

Het juist afstellen van de schouderband en het handvat dient plaats te vinden met volledig uitgeschakelde motor alvorens het apparaat te gebruiken.

1. Doe uw rechterarm en hoofd door de schouderband en laat deze rusten op uw linkerschouder. Zorg ervoor dat het gevarenteken zich op uw rug bevindt en de haak rechts van uw middel.

LET OP: In de schouderband is een halve draaiing ingebouwd om ervoor te zorgen dat de band vlak op de schouder rust.

2. Stel de band af en zorg dat de haak zich ca. 15 cm onder uw middel bevindt.
3. Bevestig de bandhaak aan de klem en til het apparaat op tot de operationele positie.
4. Probeer of de schouderband goed zit en stel deze eventueel bij. Zorg voor een goed evenwicht alvorens de motor te starten of met snijden te beginnen.

LET OP: Het kan nodig zijn de klem van de schouderband anders op de as te positioneren voor een goede evenwichtsverdeling van het apparaat.

KLEM VAN DE SCHOUDERBAND ANDERS TE POSITIONEREN:

1. Maak en verwijder beide klemschroeven los.
2. Plaats de klem van de bovenste schouderband over het bovenste deel.
3. Positioneer de klem van de onderste schouderband onder het bovenste deel van de as en pas de bovenste en onderste schroefgaten van de klem aan.

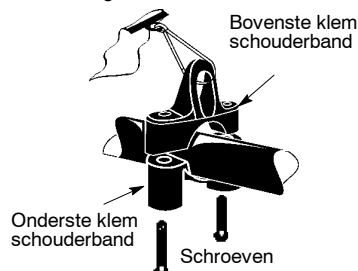

4. Breng twee schroeven in de schroefgaten in.
5. Zet de klem van de schouderband vast door de schroeven aan te draaien met de zeskantsleutel.

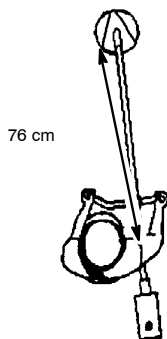
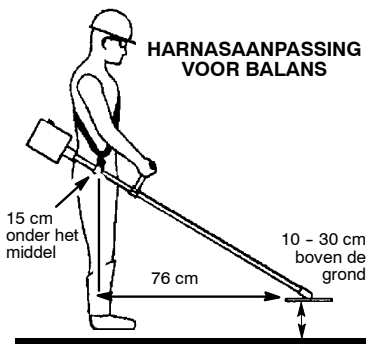

DE BESCHERMKAP INSTALLEREN

WAARSCHUWING: De beschermkap moet op de juiste manier worden bevestigd. De beschermkap geeft gedeeltelijke bescherming tegen het risico dat objecten naar de gebruiker en anderen kunnen worden geslingerd en is uitgerust met een lijnbeuglerblad die het overtollige deel van het koord afsnijdt. De lijnbeuglerblad (aan de onderkant van de beschermkap) is scherp en u kunt zich eraan snijden.

1. Plaats de beugel in de sleuf op de beschermkap.
2. Draai de beschermkap rond om de openingen in het beschermkap en de beugel te laten samenvallen.

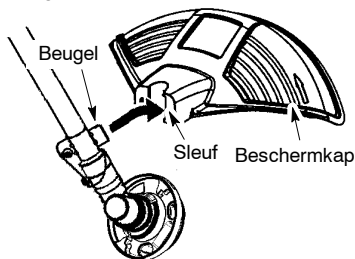

3. Maak het beschermkap vast aan de beugel met de bout.

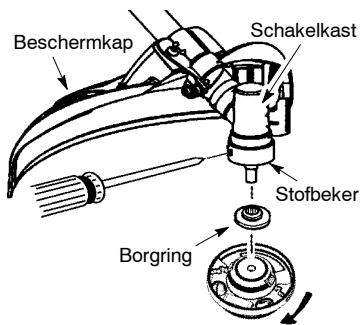
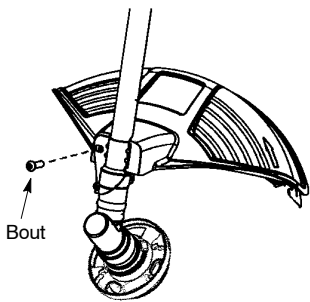

UW APPARAAT CONFIGUREREN

U kunt uw apparaat configureren door een snijkop voor gras en licht onkruid te gebruiken, of een onkruidblad voor het maaien van gras, onkruid en struiken die t/m 1 cm in diameter zijn. Om uw apparaat te monteren raadpleegt u de sectie voor de gewenste configuratie, en volgt u de instructies op.

MONTAGE-INFORMATIE - TRIMMERKOP



LET OP: Verwijder het snijblad alvorens het trimmerkop te bevestigen. Voor het verwijderen van het snijblad, het snijblad laten ronddraaien totdat het gat in de stofbeker gelijk staat met het gat aan de kant van de schakelkast. Breng een kleine schroevendraaier in, in de gelijk gezette gaten. Dit voorkomt dat de as gaat draaien wanneer de moer van het snijblad wordt losgedraaid. Verwijder het snijblad door het met de klok mee te draaien. Verwijder de schroevendraaier. Neem de beide borgringen en het snijblad uit. Zie voor illustratiedoelinden HET METALEN SNIJBLAD INSTALLEREN. Vergeet niet alle onderdelen en instructies te bewaren voor toekomstig gebruik.

DE TRIMMERKOP INSTALLEREN

LET OP: Indien uw apparaat een plastic afdekking heeft over de draden op de draadas, verwijder deze dan om de draden bloot te leggen. Zorg ervoor dat de stofbeker en de borgring op de versnellingsbak zijn gepositioneerd - hieronder getoond - alvorens de trimmerkop te installeren.

LET OP: Zorg ervoor dat alle onderdelen worden geplaatst zoals afgebeeld alvorens de trimmerkop te installeren.

1. Stel het gat in de stofkap gelijk met het gat aan de zijkant van de versnellingsbak door de stofbeker te laten ronddraaien.
2. Breng een kleine schroevendraaier in, in de gelijk gezette gaten. Dit voorkomt dat de as gaat draaien wanneer de trimmerkop wordt aangedraaid.
3. Houd de schroevendraaier op zijn plaats en draai de draad van de trimmerkop in de richting als getoond op de sticker (tegen de richting van de klok in). Stevig vastdraaien.

LET OP: De borgring moet gepositioneerd zijn met het verhoogde deel naar de versnellingsbak toe.

MONTAGE-INFORMATIE - SNIJBLAD



LET OP: Verwijder de trimmerkop alvorens het snijblad te bevestigen. Voor het verwijderen van de trimmerkop, de stofbeker laten ronddraaien totdat het gat in de stofbeker gelijk staat met het gat aan de kant van de schakelkast. Breng een kleine schroevendraaier in, in de gelijk gezette gaten. Dit voorkomt dat de as gaat draaien wanneer de trimmerkop wordt losgedraaid. Neem de trimmerkop af door deze met klok mee te draaien. Verwijder de schroevendraaier. Zie INSTALLATIE VAN DE TRIMMERKOP voor afbeeldingen. Zorg ervoor alle onderdelen en instructies te bewaren voor toekomstig gebruik. De trimmerkop nooit gebruiken wanneer het metalen snijblad is geïnstalleerd.

INSTALLATIE VAN HET METALEN SNIJBLAD

WAARSCHUWING: Draag beschermende handschoenen bij het hanteren van, en onderhoudsverrichtingen aan het snijblad, teneinde letsel te voorkomen. Het snijblad is scherp en kan u snijden, zelfs als het niet beweegt.

WAARSCHUWING: Geen andere bladen of bevestigingshardware gebruiken dan de sluitringen en moeren die in de volgende illustraties afgebeeld staan. Deze onderdelen moeten geleverd zijn door McCulloch, en worden geïnstalleerd zoals hieronder wordt getoond. Nalaten de juiste onderdelen te gebruiken kan het snijblad eraf doen vliegen en u of anderen ernstig verwonden.

LET OP: Het stofbeker bevinden zich op de schacht van de schakelkast, niet in de zak met onderdelen. Alle andere bevestigingsmiddelen die in de volgende montageschappen worden beschreven zitten in de zak met onderdelen.

1. Installeer het snijblad en de borgring over de schacht met schroefdraad.
2. Verzekert dat het verhoogde gedeelte van de borgring naar de schakelkast gekeerd is, en dat het verhoogde gedeelte in het gat in het midden van het snijblad past.
3. Schuif het snijblad en de borgring op de schacht van de schakelkast.
4. Zet de schotelvormige sluitring op de schacht. Wees er zeker van dat de "schotel"-kant van de sluitring naar het snijblad gekeerd zit.
5. Installeer de moer van het snijblad door hem linksom draaiend op de schacht te draaien.

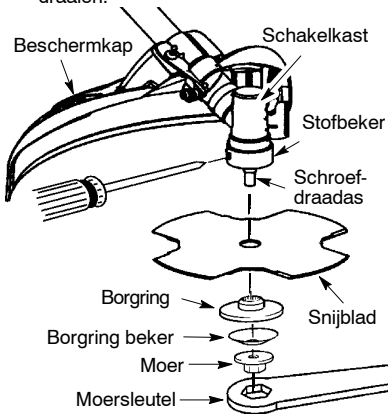

LET OP: Verzekert dat alle onderdelen zoals geïllustreerd op hun plaats zitten, en dat het snijblad midden tussen het stofreservoir en de borgring zit. Er moet geen ruimte bestaan tussen het snijblad en het stofreservoir of de borgring.

6. Het snijblad laten ronddraaien totdat het gat in de stofbeker gelijk staat met het gat aan de kant van de schakelkast.
7. Breng een kleine schroevendraaier in. Dit voorkomt dat de schacht gaat draaien terwijl de moer van het snijblad wordt vastgedraaid.
8. Draai de moer van het mes stevig aan met een sleutel, terwijl u de schroevendraaier op zijn plaats houdt.
9. Verwijder de schroevendraaier.
10. Draai het mes met de hand. Wanneer het mes tegen het schild aanloopt of ongelijk lijkt te zijn, of het mes niet in het midden ligt, dan moet u het opnieuw installeren.

LET OP: Voor het verwijderen van het snijblad, et snijblad laten ronddraaien totdat het gat in de stofbeker gelijk staat met het gat aan de kant van de schakelkast. Breng een kleine schroevendraaier in. Houd de schroevendraaier op zijn plaats en verwijder de moer van het snijblad door met de klok mee te draaien. Verwijder onderdelen. Vergeet niet alle onderdelen en instructies te bewaren voor toekomstig gebruik.

BEVESTIGEN VAN DE TRANSPORTBESCHERMING

LET OP: De transportbescherming moet altijd aan het mes worden bevestigd als het apparaat wordt getransporteerd of bewaard.

1. Verwijder de uiteinden van de draadhouder uit de klemmen op de transportbeschermer.
2. Til de draadhouder op en plaats het mes in de transportbeschermer.
3. Plaats de draadhouder over het mes en steek beide uiteinden van de draadhouder terug in de klemmen.

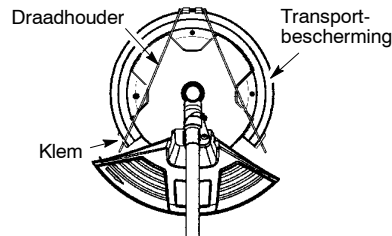

BEDIENING

WAARSCHUWING: Alvorens u begint, dient u de informatie met betrekking tot brandstof in de veiligheidsvoorschriften te lezen. Indien u de veiligheidsvoorschriften niet begrijpt, dient u uw apparaat niet te voorzien van brandstof. Neem contact op met een erkende servicedealer.

MOTOR VAN BRANDSTOF VOORZIEN

WAARSCHUWING: Verwijder de brandstofop langzaam bij het opvullen met brandstof.

Deze motor is gecertificeerd voor het gebruik van loodvrije benzine. Voordat u bijvult, moet de benzine gemengd worden met een goede kwaliteit 2-cilic luchtgedroogde motorolie die gefabriceerd is om gemengd te worden met een verhouding van 40:1. Een verhouding van 40:1 kan worden verkregen door 5 liter loodvrije benzine te mengen met 0,125 liter olie. **GEBRUIK GEEN** olie voor motorvoertuigen of vaartuigen. Deze olie beschadigt de motor. Volg bij het mengen de instructies die vermeld zijn op de container van de olie. Nadat de olie is toegevoegd aan de benzine moet u de container even goed schudden om er zeker van te zijn dat de brandstof goed gemengd is. Lees voor het vullen van uw machine met brandstof altijd de veiligheidsvoorschriften en volg deze op.

VOORZICHTIG: Gebruik nooit zuivere benzine in uw apparaat. Dit leidt tot onherstelbare schade aan de motor.

BRANDSTOFVEREISTEN

Gebruik ongelode benzine van een goede kwaliteit. Het minimaal aanbevolen octaangehalte is 90 (RON).

BELANGRIJK

Het gebruik van brandstoffen gemengd met alcohol (meer dan 10% alcohol) kan leiden tot grote problemen met de motorprestaties en de levensduur van uw machine.

WAARSCHUWING: Onjuist gebruik van brandstof en/of smeermiddelen leidt de problemen zoals: onjuiste inschakelingen koppeling, oververhitting, stoomblokkering, vermogensverlies, onvoldoende smering, aantasting van brandstofleidingen, pakkingen en interne componenten van de carburateur, enz. Brandstoffen gemengd met alcohol veroorzaken hoge vochtabsorptie in het brandstof/oliemengsel hetgeen leidt tot scheiding van de olie en de brandstof.

UW APPARAAT STOPPEN

• Om de motor te stoppen beweegt u de AAN/UIT-schakelaar op de UIT-stand.

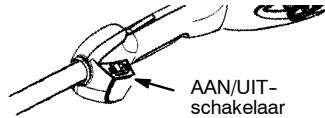

UW APPARAAT STARTEN

WAARSCHUWING: Vermijd alle contact met de geluiddemper. Een hete geluiddemper kan ernstige brandwonden veroorzaken.

EEN KOUDE MOTOR STARTEN (of starten na brandstof bijvullen)

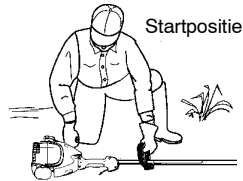

LET OP: De gashendelblokkering moet ingeschakeld zijn om de gashendel te kunnen bedienen. Bij het beetpakken van de gashendel wordt de blokkering ingeschakeld met de palm van uw hand. NIET in de regelkleptrekker knippen voordat de motor is gestart en loopt.

1. Plaats het apparaat op een vlakke ondergrond.
2. Zet de AAN/UIT-schakelaar op de AAN-stand.
3. Druk langzaam 6 maal op de ontstekingsknop.
4. Zet de startheboom in de START-positie.

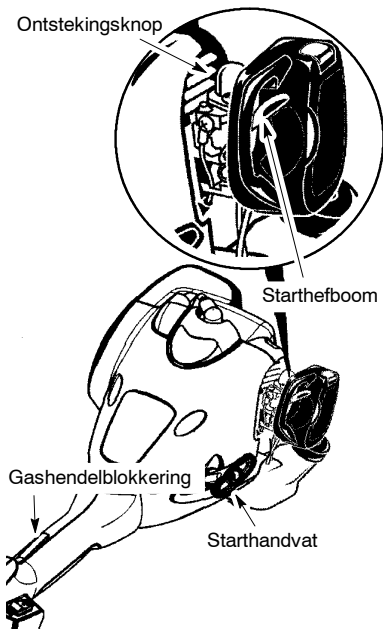

5. Trek hard aan het startkoord totdat de motor start en loopt.
6. Laat de motor 10 seconden draaien en knijp de regelkleptrekker geheel in om het startsysteem uit te schakelen.

EEN WARMER MOTOR STARTEN

1. Zet de AAN/UIT-schakelaar op de AAN-stand.
2. Houd de trekker van de regelklep ingedrukt. Houd de regelkleptrekker volledig ingedrukt totdat de motor soepel loopt.
3. Trek hard aan het startkoord terwijl het drukken van regelkleptrekker totdat de motor gestart en loopt.

LET OP: Normaal, kan de startprocedure voor een warme motor binnen 5 - 10 minuten worden gebruikt nadat de motor is uitgezet. Indien de motor meer dan 10 minuten niet is gebruikt, dan zal de motor moeten worden gestart door de stappen te volgen zoals beschreven onder EEN KOUDE MOTOR STARTEN of door de stappen van de startinstructie te volgen als vermeld op de unit.

EEN VERZOPEN MOTOR STARTEN

Een verzopen motor kan worden gestart door de AAN/UIT-schakelaar op de AAN-stand te zetten. Zet de startheftboom in de RUN-positie. Houd de trekker van de regelklep ingedrukt. Trek hard aan het startkoord terwijl het drukken van regelkleptrekker totdat de motor gestart en loopt. Het kan nodig zijn verscheidene keren aan de starthendel te trekken; dit hangt ervan af hoe erg de motor verzopen is. Als het

apparaat nog steeds niet start, raadpleegt u de PROBLEEM- OPLOSSINGSTABEL.

DE KOPPELING GEBRUIKEN

Dit model is uitgerust met een koppeling die het mogelijk maakt om optionele hulpstukken te installeren.

⚠ WAARSCHUWING: Alvorens hulpstukken te verwijderen of te installeren moet het apparaat altijd worden uitgeschakeld en de bougie worden ontkoppeld.

TRIMMER KOPPELINGSDEEL (OF ANDERE OPTIONELE KOPPELINGSDEEL) VERWIJDEREN

VOORZICHTIG: Bij het verwijderen of installeren van hulpstukken moet het apparaat voor stabiliteit op een plat oppervlak worden geplaatst.

1. Maak de koppeling los door de knop linksom te draaien.

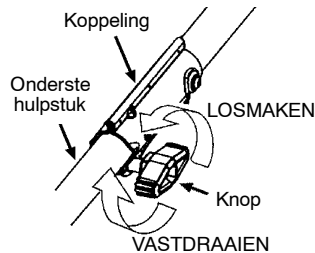

2. Houd de sluit-/vrijzetknop ingedrukt. Sluit-/vrijzetknop

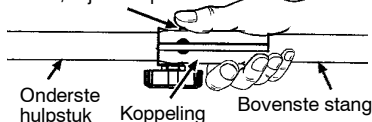

3. Houd de motor en bovenste buis stevig vast en trek het hulpstuk recht uit de koppeling.

OPTIONELE KOPPELINGSDEEL INSTALLEREN

1. Verwijder de dop op de buis van het hulpstuk (indien aanwezig).
2. Plaats de sluit-/vrijzetknop van het hulpstuk in de geleidingsholte van de koppeling.
3. Duw het hulpstuk in de koppeling totdat de sluit-/vrijzetknop in het primaire gat klikt.
4. Voordat het apparaat wordt gebruikt moet de knop stevig worden aangehaald door hem rechtsom te draaien.

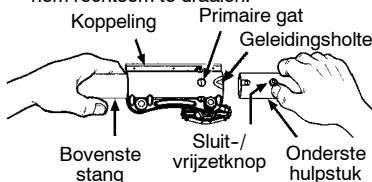

⚠ WAARSCHUWING: Zorg ervoor dat de sluit-/vrijzetknop is vergrendeld in het primaire gat en dat de draaiknop stevig is aangedraaid alvorens het apparaat te bedienen. Alle hulpstukken zijn bedoeld voor gebruik in het eerste gat, tenzij anders vermeld in de gebruiksaanwijzing van het betreffende hulpstuk. Gebruik van het verkeerde gat kan ernstig letsel of schade aan het apparaat tot gevolg hebben.

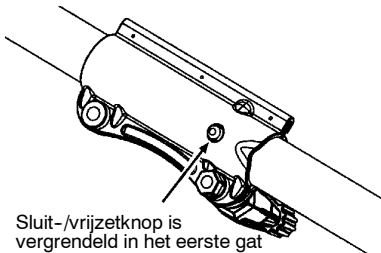

IN GEBRUIK-STAND

DRAAG ALTIJD:

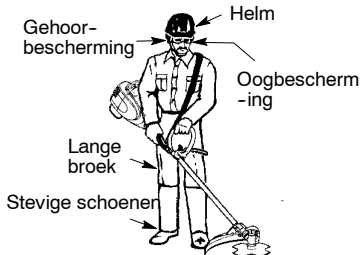

Maai van links naar rechts.

Bij gebruik van het apparaat moet de schouderriem aan de klem worden vastgemaakt; sta zoals afgebeeld en controleer het volgende:

- Draag oogbescherming en op zwaar werk berekende kleding.
- Strek uw linkerarm uit en houd de beugel van de handgreep met uw linkerhand vast.
- Houd de greep van de gashendel met uw rechterhand vast en de vinger op de trekker van de gashendel.
- Houd het apparaat beneden het middel.
- Houd de schouderkussen van de schouderriem midden op uw linkerschouder en het gevaarteken in het midden van uw rug.
- Houd het volle gewicht van het apparaat op uw linkerschouder.
- Houd het snijblad of de trimmer-kop dichtbij en evenwijdig aan de grond zonder voorover te buigen, en breng ze niet te dicht bij het materiaal dat wordt gesnoeid.

BEDIENINGSINSTRUCTIES VOOR GEBRUIK MET HET TRIMMER-KOP

⚠ WAARSCHUWING: Draag altijd oogbescherming en gehoorbescherming. Nooit boven de snijkop leunen. Stenen of afval kunnen afketsen of in de ogen of het gezicht terechtkomen en blindheid of andere ernstige verwondingen veroorzaken.

De motor niet op een hogere snelheid draaien dan noodzakelijk is. De snijlijn snijdt het doelmatigst als de motor niet op volle toeren draait. Op lagere snelheden maakt de motor minder lawaai en is er minder vibratie. De snijlijn gaat langer mee en het is minder waarschijnlijk dat het op de spoel wordt "vastgelast".

Laat de regelkleptrekker altijd los en zet de motor terug op stationair draaien als er niet gesnoeid wordt.

De motor stoppen:

- Laat de trekker van de regelklep los.
- Zet de AAN/UIT-schakelaar op de UIT-stand.

SNIJMETHODEN

⚠ WAARSCHUWING: Gebruik de minimumsnelheid en breng de lijn niet te dichtbij wanneer rondom harde voorwerpen wordt gesnoeid (stenen, grind, schuttingpalen enz.), die de snijkop kunnen beschadigen, in de lijn verward kunnen raken of kunnen worden omhooggeworpen, hetgeen ernstig gevaar oplevert.

- De tip van de lijn is wat snijdt. U krijgt de beste prestatie en minimale slijtage van de lijn door de lijn niet te dichtbij het snijgebied te brengen. De goede en verkeerde manieren worden hieronder getoond.

Tip van de lijn is wat snijdt.

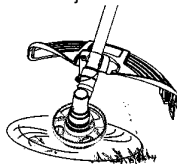

Goed

Dichtbij het snijgebied te brengen.

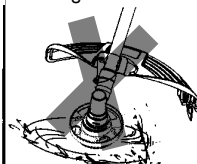

Verkeerd

- De lijn snijdt gras en onkruid met gemak bij muren, schuttingen en rondom bomen en in bloemtuintjes, maar hij kan ook de dunne schors van bomen en struiken aftrekken en schuttingen beschadigen.
- Voor snoeien of afsnijden moet op lager dan volle toeren worden gedraaid om de levensduur van de lijn te verlengen en slijtage aan de snijkop te verminderen, en vooral:
 - tijdens lichte snijwerkzaamheden;
 - nabij voorwerpen waar de lijn zich omheen kan wikkelen, zoals paaltjes, boompjes of schuttingdraad;

- Gebruik vol toerental om goed en schoon werk te kunnen leveren bij het maaien of aanvegen.

SNOEIEN - Houd de onderkant van de snijkop ongeveer 8 cm boven de grond en onder een bepaalde hoek. Laat alleen de tip van de lijn de grond raken. Forceer de snijlijn niet in het werkgebied.

Snoeien

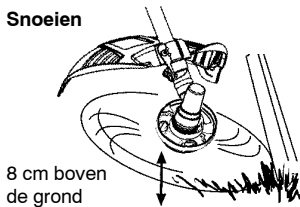

SCALPEREN - De scalperen-techniek snijdt ongewenste plantengroei tot aan de grond af. Houd de onderkant van de snijkop ongeveer 8 cm en onder een bepaalde hoek boven de grond. Laat de tip van de lijn de grond raken rondom bomen, palen, monumenten enz. Deze techniek verhoogt de slijtage op de lijn.

Scalperen

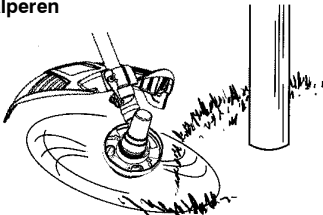

MAAIEN - Uw snoeier is ideaal voor maaien, op plaatsen waar gewone grasmaaiers niet kunnen komen. In de maaistand moet de lijn evenwijdig aan de grond worden gehouden. Druk de kop niet in de grond, aangezien dit de grond kan "scalperen" en het apparaat kan beschadigen.

Maaien

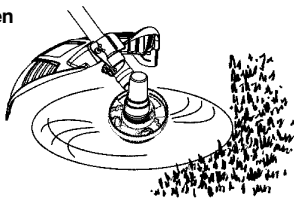

AANVEGEN - De waaierende actie van de ronddraaiende lijn kan worden gebruikt om losse afval uit een gebied weg te blazen. Houd de lijn evenwijdig aan, en boven de oppervlakte van het gebied, en zwaai het apparaat van de ene naar de andere kant.

Aanvegen

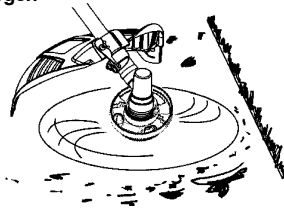

BEDIENINGSINSTRUCTIES VOOR GEBRUIK MET HET SNIJBLAD

- **Wegstoten** van het snijblad is een reactie die alleen voorkomt als een apparaat met snijblad wordt gebruikt. Dit soort reactie kan ernstig letsel veroorzaken, zoals amputatie. Bestudeer deze sectie zorgvuldig. Het is belangrijk dat u begrijpt wat het wegstoten van het snijblad veroorzaakt, hoe u de kans daarop kunt verlagen en hoe u in controle van het apparaat kunt blijven als wegstoten van het snijblad voorkomt.
- **WAT VEROOORZAAKT HET STOTEN VAN HET SNIJBLAD** - Stoten van het snijblad kan voorkomen als het ronddraaiende snijblad in aanraking komt met een voorwerp dat het niet kan snijden. Dit soort contact heeft tot gevolg dat het snijblad een ogenblik stopt, en zich daarna plotseling weg beweegt of "wegstoot" van het voorwerp dat geraakt werd. Deze "wegstoot"-actie kan zo hevig zijn, zodat de gebruiker in een willekeurige richting kan worden weggeduwd en controle over het apparaat verliest. Het ongecontroleerde apparaat kan ernstig letsel veroorzaken als de gebruiker of anderen door het snijblad worden geraakt.
- **ALS STOTEN VAN HET SNIJBLAD VOORKOMT** - Wegstoten van het snijblad kan zonder waarschuwing gebeuren als het snijblad vastraakt, blijft steken of hapert. Dit gebeurt vaker in gebieden waar het materiaal dat wordt gesneden moeilijk te zien is. Als het apparaat op de juiste manier wordt gebruikt, zal het wegstoten van het snijblad zich minder voordoen en is het minder waarschijnlijk dat de gebruiker controle verliest.



- Snijd alleen gras, onkruid en houtachtige struiken t/m 1 cm in diameter met het onkruidsnijblad. Laat het snijblad niet in aanraking komen met materiaal dat het niet kan snijden, zoals stronken, stenen, schuttingen, metaal enz., of groepen harde, houtachtige struiken met een grotere diameter dan 1 cm.

- Houd het snijblad scherp. Een stomp snijblad raakt gauwer vast en stoot vaker.
- Alleen snijden met de motor op volle toeren. Het snijblad heeft zodoende meer snijkracht en hapert minder vaak of raakt niet zo gauw vast.
- "Voer" het snijblad doelbewust op, maar niet te snel. Het snijblad kan worden weggestoten als het te snel wordt opgevoerd.
- Snijd uitsluitend van links naar rechts. Het apparaat in dezelfde richting heen en weer zwaaien als het snijblad ronddraait vergroot de snijactie.
- Gebruik de schouderriem en houd het apparaat met beide handen stevig vast. Een op de juiste wijze bijgestelde schouderriem steunt het gewicht van het apparaat, en laat uw armen en handen vrij om de snijbeweging te controleren en te sturen.
- Houd uw voeten uit elkaar gespreid zodat u gemakkelijk staat, en voorbereid bent op een mogelijke plotselinge, snelle stoot van het apparaat. Reik niet te ver. Houd de voeten stevig neergezet en bewaar uw evenwicht.
- Houd het snijblad beneden het middel; het is op die manier gemakkelijker controle van het apparaat te handhaven.
- Breng de motor niet omhoog boven uw middel, aangezien het snijblad zodoende gevaarlijk dicht bij uw lichaam komt.
- Zwaai het apparaat niet zodanig, zodat er een kans is dat u uw evenwicht verliest.

Laat de motor op snijnsnelheid draaien voordat aan het te snijden materiaal wordt begonnen. Als het snijblad niet draait als aan de trekker van de regelklep wordt getrokken, moet

worden verzekerd dat de stang volledig in de motor gestoken zit.

Laat de trekker van de regelklep altijd los en laat de motor stationair lopen als er niet gesneden wordt. Het snijblad moet niet ronddraaien als de motor stationair draait. Als het snijblad toch draait, moet het apparaat niet worden gebruikt en contact worden opgenomen met een erkende service-dealer.

- Houd uw voeten stevig op de grond tijdens gebruik van het apparaat. Dit doet u door uw voeten uit elkaar te spreiden en stevig in een gemakkelijke positie te plaatsen.
- U snijdt terwijl u het bovendeel van uw lichaam van links naar rechts laat zwaaien.
- Terwijl u zich vooruit beweegt naar het volgende te snijden gebied, zorgt u ervoor dat u uw evenwicht en steun voor de voeten bewaart.

SNIJPOSITIE AANBEVOLEN

Gebruik bladpositie 2 o'clock op 4 o'clock

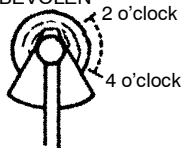

WAARSCHUWING: De gebruiker of anderen moet niet proberen afgesneden materiaal op te ruimen terwijl de motor loopt of het snijblad draait, om ernstig letsel te voorkomen. Stop de motor en het snijblad voordat materialen worden verwijderd die om het snijblad of de stang gewikkeld zitten.

AANVULLENDE VEILIGHEIDSVORSCHRIFTEN VOOR OPTIONELE HULPSTUKKEN

WAARSCHUWING: Voor elk optioneel hulpstuk dat wordt gebruikt moet vóór gebruik het volledige instructieboekje worden gelezen, en alle waarschuwingen en instructies in het boekje en op het hulpstuk worden opgevolgd.

WAARSCHUWING: Zorg ervoor dat de handgreep geïnstalleerd boven de pijl op het veiligheidsetiket op de bovenste stang (op het uiteinde van het apparaat met de motor) op elk moment.

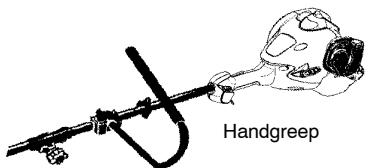

Handgreep

VEILIGHEID RANDTRIMMER

WAARSCHUWING: Inspecteer vóór elk gebruik het gebied waar de randtrimmer gebruikt gaat worden. Verwijder voorwerpen (stenen, gebroken glas, spijkers, draad, enz.) die door het snijblad kunnen worden rondgeslingerd of zich om de schacht kunnen wikkelen.

- Nadat de trekker wordt losgelaten blijft het snijblad korte tijd draaien. Het snijblad kan ernstige snijwonden bij u of anderen veroorzaken. Laat het snijblad stoppen voordat u het uit het snijgebied verwijdert.

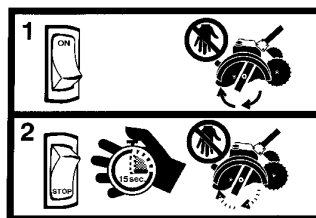

- Snijbladen die verbogen, kromgetrokken, gescheurd of gebroken of op andere wijze beschadigd zijn moeten worden weggegooid. Vervang vóór gebruik van het apparaat onderdelen die gescheurd, versplinterd of beschadigd zijn.
- Probeer niet afgesneden materiaal te verwijderen of te snijden materiaal vast te houden als de motor draait of het snijblad zich (nog) beweegt.
- Laat de wiel- en diepteafstelingssteun altijd contact met de grond houden.
- Duw het apparaat altijd langzaam over de grond. Blijf uitkijken voor ongelijke trottoirs, gaten in het terrein, grote stukken wortels, enz.
- Bij gebruik van het randtrimmerhulpstuk moet de handgreep altijd worden gebruikt.

VEILIGHEID BLOWER/VACUÛM

- ⚠ WAARSCHUWING:** Inspecteer het gebied voordat het apparaat wordt gebruikt. Verwijder alle puin en harde voorwerpen zoals stenen, glas, draad, enz. die kunnen afketsen, worden rondgeworpen of op enige andere manier tijdens het gebruik letsel of schade kunnen veroorzaken.
- Terwijl de motor draait moet het apparaat uitsluitend op een oppervlak worden gezet dat schoon en hard is. Afval zoals grind, zand, stof, gras, enz. kan door de luchtinlaat worden opgezogen en door de uitlaatopening worden uitgeworpen, waardoor het apparaat en eigendommen kunnen worden beschadigd of ernstig letsel aan de gebruiker of omstanders kan worden veroorzaakt.
 - Plaats nooit voorwerpen in de buizen van de blower of vacuüm, of in de uitlaat van de blower. Richt de weggeblazen afval altijd weg van mensen, dieren, glas en vaste voorwerpen zoals bomen, auto's, muren, enz. De kracht van de luchtstroom kan stenen, vuil of stokken doen rondwerpen of afketsen, wat letsel aan mensen of dieren kan veroorzaken of glas kan breken, dan wel andere schade veroorzaken.
 - Gebruik het apparaat nooit zonder de juiste uitrusting eraan te hebben bevestigd. Bij gebruik van uw apparaat als blower moeten de buizen van de blower altijd geïnstalleerd zijn.
 - Controleer de luchtinlaatopening, blower- of vacuümbuizen regelmatig, altijd met afgezette motor en ontkoppelde bougie. Houd de ventilatiegaten en uitlaatbuizen vrij van vuil, dat zich kan ophopen en een juiste luchtstroming kan belemmeren.
 - Zet nooit een voorwerp in de luchtinlaatopening, aangezien dit de juiste luchtstroming kan belemmeren en het apparaat kan beschadigen.
 - Het apparaat nooit gebruiken voor het spreiden van chemische stoffen, kunstmest of andere stoffen die giftige materialen kunnen bevatten.

- Niet in de buurt van branden met bladeren of struikgewas, open haarden, barbecue-stookplaatsen, asbakken, enz. gebruiken, om het uitbreiden van brand te voorkomen.

VEILIGHEID CULTIVATOR

⚠ WAARSCHUWING: De draaiende tanden kunnen ernstig letsel veroorzaken. Blijf op afstand van de draaiende tanden. Zet de motor af en ontkoppel de bougie voordat de tanden worden schoongemaakt of er reparaties aan worden uitgevoerd.



⚠ WAARSCHUWING: Inspecteer het te cultiveren gebied voordat het apparaat wordt gestart. Verwijder alle afval en harde en scherpe voorwerpen zoals stenen, stengels, takken, touw, draden, enz.

- Vermijd hard contact met vaste voorwerpen die de tanden kunnen doen stoppen. Als er hard contact voorkomt, moet de motor worden gestopt en het apparaat op schade worden gecontroleerd.
- Gebruik de cultivator nooit zonder dat de tandenbescherming op zijn plaats en stevig vastgemaakt zit.
- Houd de tanden en bescherming vrij van afval.
- Als een vreemd voorwerp wordt geraakt moet de motor worden afgezet, de bougie worden losgekoppeld en de cultivator op schade worden gecontroleerd. Repareren alvorens opnieuw te starten.
- Ontkoppel het hulpstuk van de aandrijfmotor voordat de tanden met een waterslang worden schoongemaakt om alle opgehoopte vuil te verwijderen. De tanden moeten worden geolied om roesten te voorkomen.
- Draag altijd handschoenen wanneer onderhoud aan de tanden wordt verricht of ze worden schoongemaakt. Door gebruik worden de tanden zeer scherp.
- Laat het apparaat niet op volle toeren draaien, behalve voor het cultiveren.

VEILIGHEID HEGTRIMMER

⚠ GEVAAR: GEVAAR VOOR SNIJWONDEN: HOUD DE HANDEN VAN HET SNIJBLAD WEG. Het snijblad blijft korte tijd bewegen nadat de trekker wordt losgelaten. Probeer niet om afgesneden materiaal weg te ruimen wanneer het snijblad nog beweegt. Zorg ervoor dat de schakelaar op de UIT-stand staat, de bougiekabel ontkoppeld is en het snijblad stilstaat, voordat vastgeraakt materiaal van het snijblad wordt verwijderd. Pak het apparaat niet bij het snijblad vast.

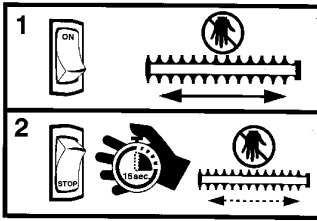

WAARSCHUWING: Inspecteer het gebied voordat het apparaat wordt gestart. Verwijder alle puin en harde voorwerpen zoals stenen, glas, draad, enz. die kunnen afketsen, worden rondgeworpen of op enige andere manier tijdens het gebruik letsel of schade kunnen veroorzaken.

- Snijsbladen die verbogen, kromgetrokken, gescheurd of gebroken of op andere wijze beschadigd zijn moeten niet worden gebruikt.
- Houd het apparaat altijd vóór uw lichaam. Houd alle lichaamsdelen van het snijblad weg.
- Houd het snijblad en de luchtuitlaten vrij van afval.

VEILIGHEID HOOGSNOEIER

Het reciprocierende snijblad / de draaiende ketting kan ernstig letsel veroorzaken. Inspecteer het apparaat vóór gebruik. Niet gebruiken met een verbogen, gescheurd of bot snijblad of stompe ketting. Blijf op afstand van het snijblad/de ketting. Het reciprocierende snijblad / de draaiende ketting kan scherp zijn: niet aanraken. Om ernstig letsel te voorkomen moet de motor altijd worden afgezet en moet worden verzekerd dat het snijblad/de ketting niet meer beweegt, de bougie worden losgekoppeld en handschoenen worden gedragen bij het vervangen of hanteren van het snijblad of de ketting. Een nog bewegend snijblad/draaiende ketting kan letsel veroorzaken als deze blijven bewegen nadat de motor is afgezet. Blijf het apparaat op de juiste manier controleren totdat het snijblad/de ketting volledig gestopt is. Houd de handen, het gezicht en de voeten op afstand van alle bewegende onderdelen. Probeer niet om een bewegend snijblad of bewegende ketting te stoppen.



WAARSCHUWING: Vallende voorwerpen kunnen ernstig hoofdletsel veroorzaken. Tijdens het gebruik van dit apparaat met een hoogsnoeier-hulpstuk moet hoofdbescherming worden gedragen.



WAARSCHUWING: Om ernstig letsel te voorkomen moet niet meer dan één armverlenging op een hoogsnoeier-hulpstuk worden gebruikt.

WAARSCHUWING: Houd de snoeier weg van elektrische leidingen of draden.

- Alleen gebruiken voor het snoeien van takken t/m 10 cm in diameter.
- Het apparaat moet niet op een hogere snelheid draaien dan nodig is om te snoeien. Het apparaat moet niet op hoge snelheid draaien als er niet gesnoeid wordt.
- Zet het apparaat altijd af als het werk vertraagd wordt of wanneer u van de ene naar de andere plaats om te snijden loopt.
- Als u tegen een vreemd voorwerp slaat of erin verward raakt moet de motor onmiddellijk worden afgezet en op schade worden gecontroleerd. Alle schade moet worden gerepareerd door een erkende servicedealer, voordat het werk wordt voortgezet. Gooi snijbladen weg die verbogen, kromgetrokken, gescheurd of gebroken zijn.
- Stop het apparaat onmiddellijk als u overmatige vibratie voelt. Vibratie is een teken van problemen. Grondig op losse moeren, bouten of schade inspecteren, voordat u het werk hervat. Neem contact op met een erkende servicedealer voor reparaties of vervanging van de betrokken onderdelen, voorzover noodzakelijk.

VEILIGHEID SNEEUWBLAZER

WAARSCHUWING: Houd bij het starten of draaien van de motor de handen en voeten weg van de rotor. Probeer nooit om de rotor te ontstoppen terwijl de motor draait. Zet de motor af en ontkoppel de bougie voordat sneeuw of afval uit de uitlaatkoker wordt verwijderd of wanneer de schoepen worden bijgesteld.

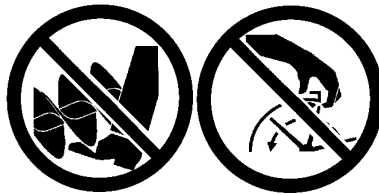

WAARSCHUWING: Leun nooit boven de uitlaatkoker. Stenen of afval kunnen in de ogen en het gezicht worden geworpen en ernstig letsel of blindheid veroorzaken.

WAARSCHUWING: Inspecteer het gebied waar het apparaat gebruikt gaat worden. Verwijder voorwerpen die kunnen worden rondgeslingerd of het apparaat kunnen beschadigen. Sommige voorwerpen kunnen onder de sneeuw op de grond verborgen zijn; wees op die mogelijkheid bedacht.

- Richt de materiaaluitlaat weg van afgesloten glazen ruimtes, auto's, enz.
- Laat de motor niet op volle toeren draaien als er geen sneeuw wordt geruimd.
- Let op wanneer de sneeuwblazer wordt gebruikt, en blijf opletten voor gaten in het terrein en andere verborgen gevaren.
- Zorg ervoor dat de rotor vrij kan draaien, voordat de sneeuwblazer aan de krachtkop wordt vastgemaakt.
- Als de rotor vanwege ijs niet vrij kan draaien, moet het apparaat grondig worden ontdooid voordat wordt geprobeerd hem aan te zetten en te gebruiken.
- Houd de rotor vrij van afval. Gooi de sneeuw niet in de buurt van andere mensen. De

sneeuwblazer zou kleine voorwerpen met hoge snelheid rond kunnen werpen, wat letsel kan veroorzaken.

- Nadat een vreemd voorwerp geraakt werd moet de motor worden afgezet, de bougie worden losgekoppeld, de sneeuwblazer op schade worden gecontroleerd en indien noodzakelijk worden gerepareerd alvorens het apparaat opnieuw te starten.
- De sneeuwblazer moet nooit in de buurt van afgesloten glazen ruimtes, auto's en vrachtwagens worden gebruikt.
- Probeer nooit de sneeuwblazer op het dak te gebruiken.
- Gebruik de sneeuwblazer nooit in de buurt van vensteruimtes, dalingen, enz.
- Werp de sneeuw nooit op openbare wegen of in de nabijheid van het wegverkeer.
- Ruim de sneeuw van hellingen door op en neer te gaan, maar ga nooit overdwers. Wees voorzichtig bij het veranderen van richting. Ruim nooit sneeuw van steile hellingen.
- Laat de sneeuwblazer na het sneeuwruimen enkele minuten draaien, zodat bewegende onderdelen niet bevriezen.
- Kijk achterom en wees voorzichtig bij het achteruitrijden. Wees ook voorzichtig voor uitgliden of vallen, vooral bij het achteruitrijden.
- Weet hoe u snel kunt stoppen.

ONDERHOUD

WAARSCHUWING: Koppel de bougie los alvorens u onderhoud pleegt, behalve bij het afstellen van de carburator.

CONTROLEER OP LOSSE BEVESTIGINGEN EN ONDERDELEN

- Bougiezitting
- Luchtfilter
- Ombouwschroeven
- Handgreepschroef
- Afval-afschermkap

CONTROLEER OP BESCHADIGDE OF VERSLETEN ONDERDELEN

Voor vervanging van beschadigde/versleten onderdelen, dient u naar een erkende servicedealer te gaan.

- AAN/UIT-schakelaar. Verzekert dat de AAN/UIT-schakelaar goed werkt door de regelklep op de UIT-stand te zetten. Wees er zeker van dat de motor stopt; start de motor daarna opnieuw en ga door.
- Brandstoftank. U dient het apparaat niet verder te gebruiken indien de brandstoftank beschadigd is of lekt.
- Graskantmaaierbescherming - het apparaat niet langer gebruiken als de graskantmaaierbescherming beschadigd is.

APPARAAT REINIGEN & LABELS

- Inspecteer het gehele apparaat na elk gebruik op losse of beschadigde onderdelen. Reinig het apparaat en de labels met een vochtige doek en een mild reinigingsmiddel.
- Wrijf het apparaat af met een schone droge doek.

LUCHTFILTER REINIGEN

Door een vuil luchtfilter worden de prestaties van de motor minder en nemen het brandstofgebruik en de uitstoot van schadelijke gassen toe. Reinig het altijd na 5 gebruiksuren.

1. Reinig het deksel en het gebied daaromheen om te voorkomen dat vuil in de carburatorkamer terecht komt wanneer het deksel wordt verwijderd.
2. Verwijder de onderdelen op de aangegeven manier.

LET OP: U mag het filter niet reinigen in benzine of een ander ontvlambaar oplosmiddel. Indien u dit doet kan er brandgevaar ontstaan of een uitstoot van schadelijke dampen worden geproduceerd.

3. Was het filter met water en zeep.
4. Geef het filter de gelegenheid om te drogen.
5. Onderdelen vervangen.

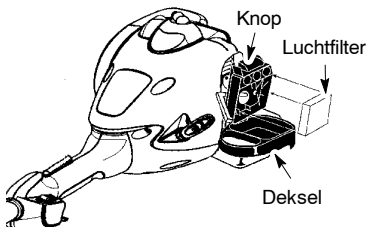

DE BOUGIE VERVANGEN

Vervang de bougie elk jaar, om te verzekeren dat de motor gemakkelijker start en beter draait. Stel de elektrodenafstand in op 0,6 mm. De ontstekingsstijd is vastgesteld, en kan niet worden bijgesteld.

1. Draai de afdekkap van de bougie en trek hem eraf.
2. Haal de bougie uit de cilinder en gooi hem weg.
3. Vervangen met de Champion RCJ-6Y-bougie en vastdraaien met een 19 mm in bussleutel.
4. Zet de afdekkap op de bougie terug.

ONDERHOUD

DE LIJN VERVANGEN

Om het apparaat goed te laten werken, dient de lijn vervangen te worden als hij versleten is tot minder dan 3 inches lengte vanaf de lijn uitgang op beide zijden van de trimmer-kop.

⚠ WAARSCHUWING: Vervang de lijn alleen als de AAN/UIT-schakelaar in de UIT-stand staat.

1. Verwijder de versleten lijn en gooi hem weg, voordat u een nieuwe monteert.
2. Gebruik uitsluitend lijn van het merk McCulloch met een diameter van 3 mm.
3. Plaats het ene uiteinde van de lijn door de positioneerdoorgang.
4. Voer de lijn verder door de doorgang tot hij goed in het midden zit (aan beide zijden een even lang stuk). Zie de afbeelding hieronder.

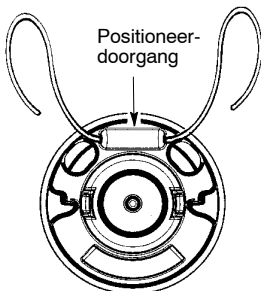

5. Plaats de uiteinden van de lijn één voor één door de lijn uitgangen.
6. Trek aan de lijn en zorg ervoor dat hij helemaal door de doorgangen is getrokken.

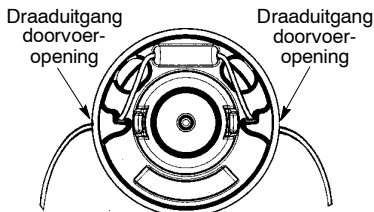

7. Een goedgemonteerde lijn zal aan beide uiteinden even lang zijn.

CARBURATOR AFSTELLEN

⚠ WAARSCHUWING: Houd omstanders op een afstand wanneer bijstellingen aan de stationair lopen-snelheid worden gemaakt. Tijdens het grootste deel van deze procedure zal de kop van de trimmer draaien. Draag uw beschermende uitrusting en neem alle veiligheidsvoorzorgsmaatregelen in acht. Nadat de bijstellingen zijn gemaakt moet de kop van de trimmer bij het stationair lopen niet in beweging komen/draaien.

De carburator is zorgvuldig op de fabriek ingesteld. Bijstelling(en) van de stationaire snelheid kunnen noodzakelijk zijn, als u een of meer van de volgende condities waarneemt:

- De motor loopt niet stationair wanneer de gasklepbediening wordt losgelaten.
- De kop van de trimmer beweegt/draait bij het stationair lopen.

Ondersteun het apparaat terwijl bijstellingen worden gemaakt, zodat het snijhulpstuk van de grond af is en geen contact met enig voorwerp maakt. Houd het apparaat met de handen vast terwijl u hem laat draaien en bijstellingen maakt. Houd alle lichaamsdelen weg van de snijhulpstukken en de geluiddemper.

De stationaire loopsnelheid bijstellen

Laat de motor stationair lopen. Stel de stationaire loopsnelheid bij, totdat de motor loopt zonder dat de kop van de trimmer in beweging komt of draait (stationair lopen was te hoog) of afslaat (stationair lopen was te laag).

- Draai de schroef voor stationair lopen rechtsom om de motorsnelheid te verhogen als de motor afslaat.
- Draai de schroef voor stationair lopen linksom om de motorsnelheid te verlagen als de kop van de trimmer bij het stationair lopen in beweging komt of draait.

WAARSCHUWING: Controleer de stationair lopen-snelheid na elke bijstelling opnieuw. De kop van de trimmer moet bij het stationair lopen niet bewegen of draaien, zodat ernstige verwonding bij de gebruiker of anderen wordt vermeden.

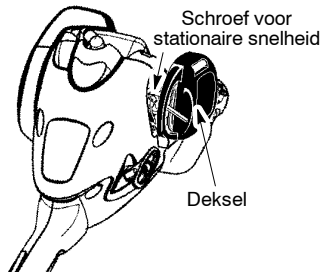

Als u meer hulp nodig hebt of niet zeker weet hoe u deze procedure uit moet voeren, contact opnemen met erkende servicedealer.

OPSLAAN

WAARSCHUWING: Volbrengen na elk gebruik:

- Geef de motor de gelegenheid af te koelen en maak het apparaat stevig vast alvorens u het opslaat of vervoert.
- Bewaar het apparaat en de brandstof in een goedgeventileerde ruimte waar de brandstofdampen niet in contact kunnen komen met vonken of open vuur van boilers, elektrische motoren of schakelaar, ovens, enz.
- Leeg de benzinetank alvorens het apparaat weg te zetten of te vervoeren.
- Bewaar het apparaat en de brandstof buiten het bereik van kinderen.
- Bewaar het apparaat met alle afscherming op zijn plaats. Plaats het apparaat zo dat het niet per ongeluk persoonlijk letsel kan veroorzaken.

OPSLAG AAN HET EINDE VAN HET SEIZOEN

Maak het apparaat klaar voor opslag aan het eind van het seizoen, of als het 30 dagen of langer niet gebruikt gaat worden.

Doe het volgende als uw apparaat langere tijd moet worden opgeslagen:

- Maak het gehele apparaat schoon alvorens het voor langere tijd op te bergen.
- Sla het op in een schoon en droog gebied.
- Smeer de uitwendige metalen oppervlakken licht in met olie.

BUITENOPPERVLAKKEN

- Indien uw apparaat gedurende enige tijd zal worden opgeslagen, dient u het eerst grondig te reinigen. Bewaar het in een droge omgeving.
- Breng een klein beetje olie aan op metalen buitenoppervlakken.

MOTOR

- Verwijder de bougie en giet 1 theelepel tweetaktolie voor (luchtgekoelde) tweetaktmotoren in de bougie-opening. Trek langzaam 8 tot 10 maal aan het startkoord om de olie te verdelen.
- Vervang de bougie door een nieuwe van het aanbevolen type en warmtebereik.
- Reinig het luchtfilter
- Controleer het gehele apparaat op losse schroeven, moeren en bouten. Vervang alle beschadigde, gebroken of versleten onderdelen.
- Start elk seizoen met alleen verse brandstof die de juiste verhouding van benzine en olie heeft.

OVERIG

- Bewaar geen benzine gedurende meerdere seizoenen.
- Vervang uw benzinecontainer indien deze begint te roesten.

PROBLEMEN OPLOSSEN-TABEL

⚠ WAARSCHUWING: Koppel de bougie los alvorens u onderhoud pleegt, behalve bij het afstellen van de carburator.

PROBLEEM	REDEN	OPLOSSING
De motor start niet.	<ol style="list-style-type: none"> 1. AAN/UIT-schakelaar op de UIT-stand. 2. Motor verzopen. 3. Brandstoftank leeg. 4. Bougie vonkt niet. 5. Brandstof bereikt de carburator niet. 6. Carburator moet worden bijgesteld. 	<ol style="list-style-type: none"> 1. Zet de AAN/UIT-schakelaar op de AAN-stand. 2. Zie de "Start Instructies" op Bediening. 3. Tank opvullen met juiste brandstofmengsel. 4. Nieuwe bougie inzetten. 5. Controleer op vuile brandstof filter; vervangen. Controleer op geknikte of gespleten brandstof leiding; repareren of vervangen. 6. Contact opnemen met erkende servicedealer.
Motor loopt stationair niet goed.	<ol style="list-style-type: none"> 1. Carburator moet worden bijgesteld. 2. Krukaspakkingen versleten. 3. Lage compressie. 	<ol style="list-style-type: none"> 1. Zie de "Carburator afstellingen" op Onderhoud. 2. Contact opnemen met erkende servicedealer. 3. Contact opnemen met erkende servicedealer.
Motor accelereert niet, heeft geen kracht, of slaat ar onder belasting.	<ol style="list-style-type: none"> 1. Vuil luchtfilter. 2. Vuile bougie. 3. Carburator moet worden bijgesteld. 4. Opgehoopte koolstof. 5. Lage compressie. 	<ol style="list-style-type: none"> 1. Luchtfilter schoonmaken of vervangen. 2. Bougie schoonmaken of vervangen; afstand opnieuw instellen. 3. Contact opnemen met erkende servicedealer. 4. Contact opnemen met erkende servicedealer. 5. Contact opnemen met erkende servicedealer.
Motor rookt erg.	<ol style="list-style-type: none"> 1. Chokehendel gedeeltelijk open. 2. Brandstofmengsel onjuist. 3. Vuile luchtfilter. 4. Carburator moet worden bijgesteld. 	<ol style="list-style-type: none"> 1. Chokehendel bijstellen. 2. Brandstoftank leegmaken en opnieuw vullen met juiste brandstof mengsel. 3. Luchtfilter schoonmaken of vervangen 4. Contact opnemen met erkende servicedealer.
Motor wordt heet.	<ol style="list-style-type: none"> 1. Brandstofmengsel onjuist. 2. Verkeerde bougie. 3. Carburator moet worden bijgesteld. 4. Koolstof toename. 	<ol style="list-style-type: none"> 1. Brandstoftank leegmaken en opnieuw vullen met juiste brandstof mengsel. 2. Vervangen met de juiste bougie. 3. Contact opnemen met erkende servicedealer. 4. Contact opnemen met erkende servicedealer.

VERKLARING VAN CONFORMITEIT

EC-verklaring van conformiteit (Alleen van toepassing binnen Europa)

De ondergetekende, **Husqvarna AB, SE-561 82 Huskvarna, Zweden**, Telefoon: +46-36-146500, verklaart hierbij dat het model bosmaaier **McCulloch 2500CXL** met een serienummer uit 2009 en verder (het jaar met daaropvolgend het serienummer wordt duidelijk aangegeven op het productplaatje), in overeenstemming zijn met de voorschriften in de **RICHTLIJN VAN DE RAAD**:

van 17 Mei 2006 "betreffende machines" **2006/42/EG**;

van 15 December 2004 "betreffende elektromagnetische compatibiliteit" **2004/108/EG**, en thans geldende aanvullingen.

van 8 Mei 2000 "betreffende geluidsemissie door materieel voor gebruik buitenshuis" volgens bijlage V van **2000/14/EG**. Voor informatie betreffende lawaaiemissies, zie hoofdstuk Technische specificaties.

De volgende normen zijn van toepassing: **EN ISO 12100-1/A1:2009, EN ISO 12100-2/A1:2009, CISPR 12:2007, EN 11806:2008**.

SMP, Svensk Maskinprovning AB, Fyrisborgsgatan 3, S-754 50 Uppsala, Zweden, heeft voor Husqvarna AB een vrijwillige typekeuring uitgevoerd. De certificaten hebben nummer: **SEC/09/2028**.

09-11-01



Ronnie E. Goldman, Technische directeur
Erkende vertegenwoordiger voor Husqvarna AB en
verantwoordelijk voor technische documentatie

TECHNISCHE SPECIFICATIES

MODEL: 2500CXL

MOTOR

Verplaatsing, cm ³	25
Bij maximum motorvermogen, rpm	8000
Maximale rotatiefrequentie van de spil, rpm	10000
Motorsnelheid bij aanbevolen maximale rotatiefrequentie van de spil, rpm	7400
Aanbevolen vrijloopsnelheid, rpm	3000
Maximum motorvermogen, gemeten in volgens ISO 8893, kW	0,7
Geluiddemper met katalysator	Ja

ONTSTEKINGSSYSTEEM

Bougie	Champion RCJ-6Y
Elektrodenafstand, mm	0,6

BRANDSTOF- EN SMERINGSSYSTEEM

Capaciteit benzinetank, cm ³	340
---	-----

GEWICHT

Zonder maaihulpstuk of afscherming, lege tank, kg	3,7
---	-----

LAWAAI-EMISSIE

(zie opm. 1)

Geluidsvermogen, gemeten dB(A)	108
Geluidsvermogen, gegarandeerd L _{WA} dB(A)	114

GELUIDSNIVEAUS

(zie opm. 2)

Equivalent geluidsdrukniveau bij het oor van de gebruiker, gemeten volgens EN ISO 11806 en ISO 22868, dB(A)

Uitgerust met grasmaaiblad (origineel)	96,4
Uitgerust met trimmerkop (origineel)	96,4

TRILLINGSNIVEAUS

(zie opm. 3)

Equivalent trillingsniveau (ahv,eq) bij handvat, gemeten overeenkomstig EN ISO 11806 en ISO 22867, m/s²

Uitgerust met grasmaaiblad (origineel), links/rechts	7,2/7,5
Uitgerust met trimmerkop (origineel), links/rechts	7,7/7,4

Opm. 1: Emissie van geluid naar de omgeving gemeten als geluidsvermogen (L_{WA}) volgens EG-richtlijn 2000/14/EG. Het gerapporteerde geluidsvermogeniveau voor de machine is gemeten met de originele snijuitrusting die het hoogste niveau geeft. Het verschil tussen het gegarandeerde en het gemeten geluidsvermogen is dat het gegarandeerde geluidsvermogen ook de dispersie in het meetresultaat meeneemt alsmede variaties tussen verschillende machines van hetzelfde model, conform Richtlijn 2000/14/EG.

Opm. 2: De gerapporteerde gegevens voor het equivalente geluidsdrukniveau vertonen een typische statistische spreiding (standaardafwijking) van 1 dB(A).

Opm. 3: De gerapporteerde gegevens voor het equivalente trillingsniveau vertonen een typische statistische spreiding (standaardafwijking) van 1 m/s².

Model 2500CXL (3/8 hoofdasdraad (L)) - Centrumopening in bladen/messen, Ø 25,4 mm		
Goedgekeurde accessoires	Type	Snijhulpstuk/beschermkap, onderdeelnummer:
Grasmaaiblad/grasmes	Grass (Ø 20 cm, 4-punts)	530 05 58 92 / 575 35 27 01
Trimmerkop	TNG 7 (Ø 2,4 mm lijn)	537 41 92 02 / 575 35 27 01