

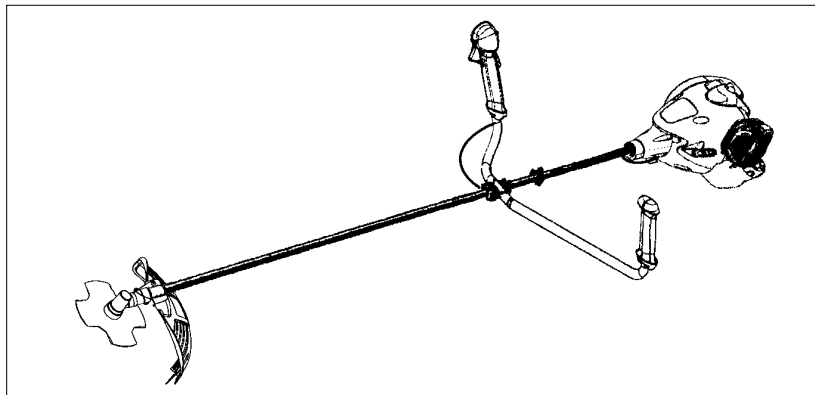

## MAC 250 B



RU

### ИНСТРУКЦИЯ ПО ЭКСПЛУАТАЦИИ

**ВАЖНАЯ ИНФОРМАЦИЯ:** Пожалуйста, внимательно прочтите данную инструкцию перед тем, как приступить к эксплуатации триммера, и убедитесь, что она вам понятна. Сохраните инструкцию для дальнейшего обращения к ней.

EE

### KASUTUSJUHEND

**TÄHTIS INFO:** Enne seadme kasutamist lugege need juhised palun tähelepanelikult läbi. Hoidke need juhised tuleviku tarbeks alles.

LT

### INSTRUKCIJŲ VADOVAS

**SVARBI INFORMACIJA:** prieš naudodamiesi šiuo įrenginiu, prašom atidžiai perskaityti šias instrukcijas ir įsitikinkite, kad viską supratote. Saugokite šias instrukcijas, kad galėtumete jas paskaityti ateityje.

LV

### LIETOŠANAS PAMĀCĪBA

**SVARĪGA INFORMĀCIJA:** Lūdzu rūpīgi izlasiet šīs pamācības un pārliecinieties, ka jūs tās saprotat, pirms sākat lietot ierīci. Saglabājiet šīs lietošanas pamācības turpmākām atsaucēm.

## IDENTIFIKĀCIJA (KAS IR KAS?)

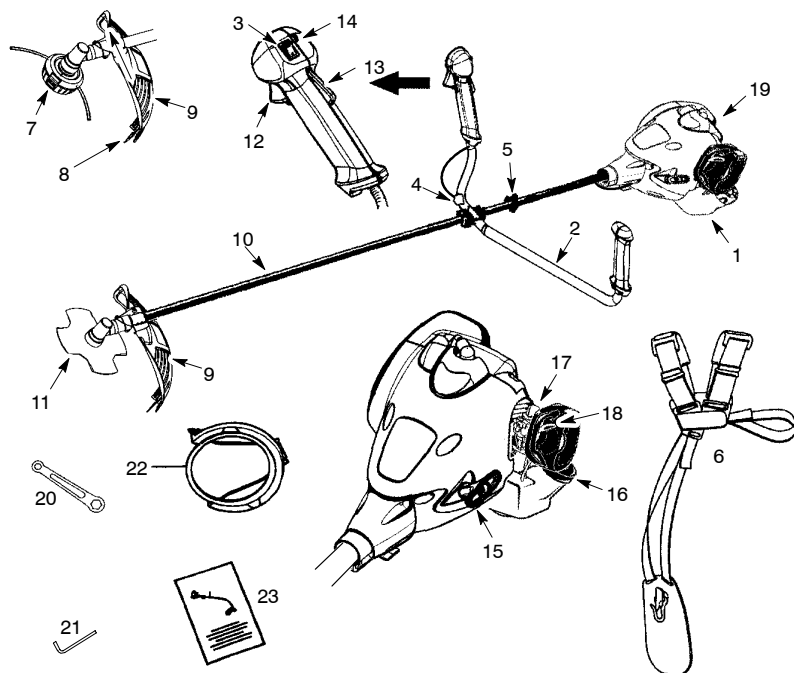

- |                                |                                  |
|--------------------------------|----------------------------------|
| 1. Degvielas tvertne           | 13. Droseles izslēgšanas slēdzis |
| 2. Stūre                       | 14. Startera poga                |
| 3. ON/STOP slēdzis             | 15. Startera rokturis            |
| 4. Akselerācijas troses spaile | 16. Degvielas tvertnes vāciņš    |
| 5. Plecu lences skava          | 17. Rokas spuldze                |
| 6. Plecu lence                 | 18. Slāpētāja svira              |
| 7. Trimmera galviņa            | 19. Trokšņa slāpētājs            |
| 8. Auklas ierobežotāja asmens  | 20. Uzgriežņu atslēga            |
| 9. Kombinētais aizsargs        | 21. Sešstūra uzgrieznis          |
| 10. Garais rokturis            | 22. Pārnēsāšanas aizsargs        |
| 11. Asmens                     | 23. Lietošanas pamācība          |
| 12. Drosele                    |                                  |

## SIMBOLU APZĪMĒJUMI

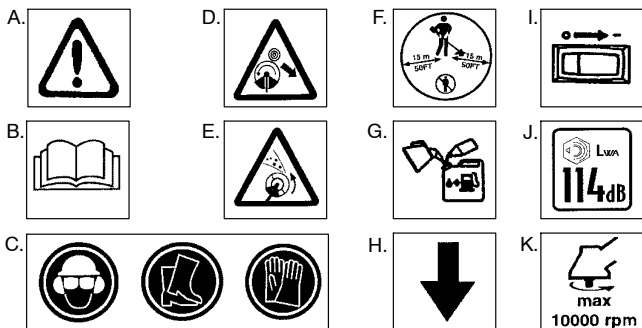

- A. **BRĪDINĀJUMS!** Šis trimmeris var būt bīstams! Nevēriģa vai nepareiza ierices lietošana var izraisīt nopietnu vai letālu ievainojumu.
- B. Ar izpratni izlasiet lietošanas pamācības, pirms sākat lietot trimmeri.
- C. Vienmēr lietojiet:  
Ausu aizsargu, aizsargbrilles vai masku, ķiveri, zābakus un cimdus.
- D. **BĪSTAMI!** Asmens var spēcīgi atlekt no materiāla, kuru tas negriež. Asmens atlekšana var izraisīt roku vai kāju amputāciju. Raugieties, lai cilvēki un dzīvnieki neatrastos tuvāk par 50 pēdām (15 metriem).
- E. **BRĪDINĀJUMS!** Asmens/trimmera aukla var spēcīgi izmētāt priekšmetus. Jūs un citus var apžilbināt vai ievainot. Vienmēr speciālas brilles un kāju aizsargus.
- F. Ierices lietotājam jāpārlicinās, ka neviens nepienāk tuvāk par 15 metru rādiusu darba laikā. Ja tajā pašā darba laukumā strādā vairāki lietotāji, ir jāievēro vismaz 15 metru attālums drošībai.
- G. Lietojiet bezsvina vai kvalitatīvu svina benzīnu un divtaktu eļļas maisījumu proporcijā 2,5%.
- H. Palīgroturi jānovieto tikai zem bulītiņas.
- I. Motora ON/STOP Slēdzis
- J. Garantētā skaņas jaudas līmenis (attiecība uz Direktīvas 2000/14/EK)
- K. Vārpstas maksimālā rotācijas frekvence, rpm

## DROŠĪBAS NOTEIKUMI

**BRĪDINĀJUMS:** Lietojot dārza kopšanas ierices, vienmēr jāievēro galvenie drošības pasākumi, lai samazinātu ugunsgrēka un nopietna ievainojuma risku. Izlasiet un ievērojiet visas pamācības.

**BĪSTAMI:** Šī jaudas ierīce var būt bīstama! Šī ierīce var lietotājam un citiem izraisīt nopietnu ievainojumu, tai skaitā amputāciju un redzes zaudēšanu. Šajā lietošanas pamācībā sniegtos brīdinājumus un pamācības jāievēro, lai nodrošinātu drošību un efektivitāti, lietojot ierīci. Lietotājs ir atbildīgs par sekojošajiem brīdinājumiem un pamācībām, kuras atrodas šajā lietošanas pamācībā un uz ierīces. Izlasiet visu lietošanas pamācību, pirms saliekat un lietojat ierīci! Uziciet šo ierīci tikai personām,

kuras izlāsījušas, sapratušas un ievēro brīdinājumus un pamācības, kas atrodas šajā lietošanas pamācībā un uz ierīces. Nekādā gadījumā neļaujiet bērniem darboties ar šo ierīci.



LIETOŠANAS  
PAMĀCĪBA



DROŠĪBAS INFORMĀCIJA  
PAR IERĪCI

**BĪSTAMI:** Asmens var spēcīgi atlekt no materiāla, kuru tas negriež. Asmens atlekšana var izraisīt roku vai kāju amputāciju. Raugieties, lai cilvēki un dzīvnieki neatrastos tuvāk par 50 pēdām (15 metriem).



**BRĪDINĀJUMS:** Asmens/trimmera aukla var spēcīgi izmētāt priekšmetus. Jūs un citus var apzīlbināt vai ievainot. Vienmēr speciālas brilles un kāju aizsargus.



**BRĪDINĀJUMS:** Bīstamības zona izmētajiem priekšmetiem. Asmens/trimmera aukla var spēcīgi izmētāt priekšmetus. Citus var apzīlbināt vai ievainot. Raugieties, lai cilvēki un dzīvnieki neatrastos tuvāk par 15 metriem.

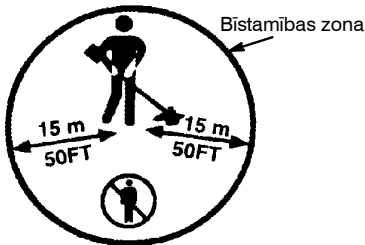

**BRĪDINĀJUMS:** Nelietojiet trimmera galviņu kā asmens nostiprināšanas ierīci.



**BRĪDINĀJUMS:** Asmens turpina griezties pēc tam, kad drosele ir atlaista vai motors ir izslēgts. Malējais asmens var izmētāt priekšmetus vai nopietni jums iegriezt, ja tam nejausi pieskaras. Apstādiniet asmeni, pieskaroties ar malējā asmens labo pusi jau sagrieztajam materiālam.

Apstādiniet malējo asmeni, satuvinot to ar nogriezto materiālu

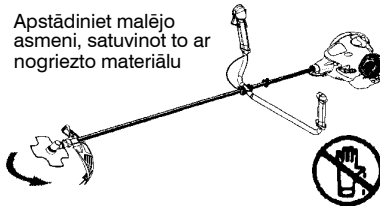

## LIETOTĀJA DROŠĪBA

**BRĪDINĀJUMS:** Šis aparāts darbības laikā rada elektromagnētisko lauku. Pie nosacītiem apstākļiem šis lauks var traucēt aktīvā vai pasīvā medicīniskā implanta darbību. Lai mazinātu risku gūt nopietnus vai dzīvībai bīstamus ievainojumus, personām ar medicīnisko implantu iesakām pirms aparāta ekspluatācijas konsultēties ar savu ārstu un medicīniskā implanta ražotāju.

- Ģērbieties atbilstoši. Vienmēr velciet drošības brilles vai līdzīgu acu aizsargu, strādājot ar ierīci, vai veicot tās tehnisko apkopi (drošības brilles ir pieejamas). Acu aizsargam jābūt apzīmētam ar Z87.
- Valkājiet ķiveri, ja zāgējamie koki ir vairāk nekā 2 metrus gari.
- Vienmēr velciet sejas vai putekļu masku, ja darbs ir putekļains.
- Vienmēr velciet biezas garās bikses, apģērbu ar garām piedurknēm, zābakus un cimdus. Ir ieteicams vilkt drošības kāju aizsargus.
- Vienmēr velciet pēdu aizsargu. Nestrādājiet basām kājām vai velciet sandales. Netuvojieties rotējošajai auklai.
- Nostipriniet matus virs plecu augstuma. Nostipriniet vai noņemiet vaļīgu apģērbu vai apģērbu ar vaļīgām saitēm, siksnām, lencēm, u.c. Tās var tikt ievilkas kustošajās detaļās.
- Velkot noslēgtu apģērbu, varat izvairīties no drupām un toksisko augu daļām, kuras izmēta rotējošā aukla.
- Esiet uzmanīgi. Nestrādājiet ar ierīci, ja esat noguruši, slimi, nomākti vai pirms tam esat lietojuši alkoholu, zāles vai medikamentus. Skatieties, ko jūs darāt, lietojiet veselouprātību.
- Velciet dzirdes aizsargu. Ilgstoša uzturēšanās troksnī var radīt nopietnas dzirdes traumas.
- Trokšņu slāpētājs ar katalizatoru ļoti sakarst darba laikā, kā arī kādu laiku pēc apstāšanās. Tas attiecas arī uz darbību tukšgaitā. Pieskaršanās tam var izraisīt ādas apdegumus. Ievērojiet ugunsdrošību!
- Nekāda gadījumā nesāciet darbināt vai nestrādājiet ar ierīci slēgtā istabā vai telpā. Izpūtējumdūmi ir indīgi.
- Raugieties, lai rokturi būtu tīri no eļļas un degvielas.

- Vienmēr lietojiet roktura sliedi un pareizi noregulētu plecu lenci ar asmeni (Sk. nodaļu SALIKŠANA).

## IERĪCE / TEHNISKĀS APKOPES DROŠĪBA

**BRĪDINĀJUMS:** Atvienojiet aizdedzes sveci, pirms veicat tehnisko apkopi, izņemot karburatora regulēšanu.

- Izmetiet asmeņus, kuri ir saliekti, savijušies, iepļisuši, salauzti vai kā citādi bojāti. Nomainiet trimmera galviņas detaļas, kuras ir sašķeltas, iepļisušas, salūzušas vai kā citādi bojātas, pirms lietojat ierīci.
- Veiciet ierīces tehnisko apkopi saskaņā ar ieteicamajām procedūrām. Raugieties, lai asmens būtu ass. Glabājiet griešanas auklu pareizajā garumā.
- Lietojiet tikai 2,4 mm diametra McCulloch markas auklu. Nekādā gadījumā nelietojiet vadu, virvi, stiepli, utt..
- Uzstādiet nepieciešamo aizsargu pareizi, pirms lietojat ierīci.
- Lietojiet tikai ieteikto asmeni vai trimmera galviņu, un raugieties, lai tā būtu pareizi uzstādīta un droši piestiprināta.
- Nekādā gadījumā nedarbiniet motoru ar noņemtu sajūga apsegu. Sajūgs var nokrist un izraisīt nopietnu ievainojumu.
- Raugieties, lai asmens vai trimmera galviņa pārtrauc griezties, kad motors ir tukšgaitas režīmā.
- Veiciet karburatora noregulēšanu ar apakšējo galu, kas nepieciešams, lai aukla nesaskartos ar kādu priekšmetu. Turiet ierīci ar roku, nelietojiet atbalstam plecu lenci.
- Raugieties, lai neviens neatrastos tuvumā, kad veicat karburatora noregulēšanu.
- Lietojiet tikai ieteiktos McCulloch aksesuārus un nomainas detaļas.
- Mēs iesakām veikt visus pakalpojumus un tehnisko apkopi, kas nav uzskaitīti šajā lietošanas pamācībā, autorizētā tehniskās apkopes centrā.

## DEGVIELAS DROŠĪBA

- Sajauciet uz ielejiet degvielu ārpus telpas.
- Turiet to tālu no dzirkstelēm un liesmām.
- Lietojiet apstiprinātu konteineri degvielai.
- Nesmēķējiet vai neļaujiet citiem smēķēt degvielas vai ierīces tuvumā.
- Neizšļakstiet degvielu vai eļļu. Uzslaukiet visu izšļakstīto degvielu.
- Paejiet vismaz 3 metrus tālāk no degvielas uzpildīšanas vietas pirms iedarbināt motoru.
- Apstādiniet motoru un ļaujiet tam atdzist, pirms noņemat degvielas vāciņu.
- Vienmēr glabājiet benzīnu konteinerā, kas apstiprināts uzliesmojošu šķidrumu glabāšanai.

## GRIEŠANAS DROŠĪBA

**BRĪDINĀJUMS:** Pārbaudiet griezamo vietu pirms katras lietošanas. Noņemiet priekšmetus (akmeņus, saplīsušus stiklus, naglas, stiepli, utt.), kurus var aizmest vai kuri var iepīties asmeni vai trimmera galviņā.

- Neļaujiet citiem, tai skaitā bērniem, dzīvniekiem, blakus stāvošajiem un palīgiem stāvēt tuvāk par 50 pēdām (15 metriem). Nekavējoties apstādiniet motoru, ja atrodaties pārāk tuvu.
- Vienmēr turiet motoru sev labajā pusē.
- Cieši satveriet ierīci ar abām rokām.
- Saglabājiet stabili pozīciju un līdzsvaru. Neļiecieties pārāk daudz uz priekšu.
- Turiet asmeni vai trimmera galviņu zemāk par vidukļa līniju. Neceliet motoru augstāk par vidukļa līniju.
- Turieties tālu no asmens, trimmera galviņas un trokšņa slāpētāja, kad motors darbojas. Karsts trokšņa slāpētājs var izraisīt nopietnus apdegumus.
- Griežiet no kreisās puses uz labo. Griežot aizsarga labajā pusē, ieži tiek aizmesti projām no lietotāja.
- Lietojiet ierīci tikai dienas gaismā vai labā maksīgajā apgaismojumā.
- Lietojiet ierīci tikai tiem darbiem, kuri aprakstīti šajā lietošanas pamācībā.

## PĀRNĒSĀŠANA UN GLABĀŠANA

- Ļaujiet motoram atdzist, nostipriniet ierīci, pirms noliekat to glabāšanā vai pārvietojat to ar transporta līdzekli.
- Iztukšojiet degvielas tvertni, pirms noliekat ierīci glabāšanā vai to pārnēsājat. Izlietojiet visu degvielu no karburatora, iedarbinot motoru un ļaujot tam strādāt, līdz tas apstājas.
- Glabājiet un uzpildiet ar degvielu ierīci vietā, kur degvielas tvaiki nevar sasniegt dzirksteles vai atvērtas liesmas no ūdens sildītājiem, elektriskiem motoriem vai sildzīdēm, krāsnīm, u.c.
- Glabājiet ierīci tā, lai auklas ierobežotais nevaretu nejauši izraisīt ievainojumu. Ierīci var pakārt aiz garā roktura.
- Pārklājiet asmeni ar pārnēsāšanas aizsargu.
- Glabājiet ierīci bērniem nepieejamā vietā.
- Aparātu var droši pārvadāt transportēšanas laikā.

**SPECIĀLS PAZIŅOJUMS:** Pakļaujot vibrācijām rokas, ilgstoši izmantojot benzīna darbinātos instrumentus, var rasties asinsvada vai nerva bojājums pirkstos, rokās un locītavās cilvēkiem, kuriem ir nosliece uz asinsrites traucējumiem vai nenormāliem uztūkumiem. Ilgstoši lietojot ierīci aukstā laikā, var rasties asinsvadu bojājumi arīveseliem cilvēkiem. Ja tiek novēroti šādi simptomi ka tirpšana, sāpes, speku izsīkums, adas krāsas vai struktūras izmaiņas vai pirkstu, roku vai locītavu nejutīgums, pārtrauciet lietot šo ierīci un konsultējieties ar ārstu. Anti-vibrācijas sistēma negarantē šo problēmu iztrūkumu. Lietotājiem, kuri ilgstoši un pastāvīgi strādā ar jaudas ierīcēm, rūpīgi jāpārbauda savs veselības stāvoklis un šīs ierīces statuss.

# SALIKŠANA

## KARTONA KĀRBAS SATURS

Pārbaudiet kartona kārbas saturu pēc sekojošā saraksta:

- Krūmgriezis
- Asmens
- Ieliekta blīve
- Liels uzgrieznis asmens uzstādīšanai
- Trimmera galviņa
- Kombinētais aizsargs
- Skrūvi
- Stūre
- Skavas vāks
- Skavas vāka skrūves (2)
- Augšējā plecu siksnas skava
- Apakšējā plecu lences skava
- Plecu lences skavas skrūves (2)
- Plecu lence
- Sešstūra uzgrieznis
- Uzgriežņu atslēga
- Pārnēsāšanas aizsargs
- Akselerācijas troses spaiļi

**BRĪDINĀJUMS:** Vienmēr apstādiniet ierīci un atvienojiet aizdedzes sveci, pirms veicat jebkādas salikšanas procedūras.

**BRĪDINĀJUMS:** Raugieties, lai ierīce būtu pilnībā salikta un visi nostiprinājumi būtu cieši savilkti. Pārbaudiet, vai detaļas nav bojātas. Nelietojiet bojātās detaļas.

Tas ir normāli, ja degvielas filtrs grab tukšā degvielas tvertnē.

Tas ir normāli, ja uz trokšņa slāpētāja atrodas degvielu vai eļļas atlikumus, kas radušies karburatora regulēšanas un pārbaudes dēļ, ko veicis ražotājs.

## STŪRES MONTĀŽA

**BĪSTAMI:** Lai izvairītos no nopietna ievainojuma, stūres barjeras daļa jāuzstāda, kā norādīts, lai radītu barjeru starp lietotāju un rotējošo asmeni.

1. Izskrūvējiet skrūvi, kas atrodas droseles roktura aizmugurē.
2. Ievadiet droseles rokturi stūres labajā pusē (skatīt attēlā).
3. Pielaikojiet piestiprināšanas skrūves caurumu rokturī ar caurumu stūrē.
4. Atkal ielieciet skrūvi roktura aizmugures daļā.
5. Ieskrūvējiet skrūvi cauri rokturim un stūrei. Piegrieziet to.
6. Stiprinājuma detaļas piemontējiet kā redzams zīmējumā.

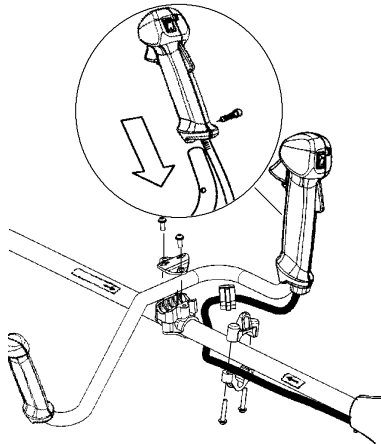

7. Roktura stiprinājums ir jāpievieno starp bultām atzīmētajās vietās uz takelāžas stieņa.

8. Piegrieziet skrūves ar uzgriežņu atslēgu.

## PLECU LENCES SALIKŠANA

**BRĪDINĀJUMS:** Strādājot ar krūmgriezi, vienmēr turiet to iekārtu lence. Ja to nedarīsiet, jūs nespēsiet droši vadīt krūmgriezi un jūs varat ievainot sevi vai citus. Nekad nelietojiet lenci ar bojātu ātras atvienošanas sprādzi.

Plecu lence un roktura stienis jānoregulē, kad motors ir pilnībā apstājies, pirms lietojat ierīci. Labi noregulēta lence un mašīna ievērojami veicina ērtu strādāšanu.

## PLECU LENCE SKAVA MONTĀŽA

1. Novietojiet augšējo plecu lences skavu virs garā roktura.
2. Novietojiet apakšējo lences skavu zem garā roktura un izlīdziniet augšējo un apakšējo skavu skrūves caurumiņus kā redzams zīmējumā. Skava jānostāda virs bultas, kas atrodas uz vārpstas (skat. attēlu).

**IEVĒROJIET:** Iestipriniet droseles vadu apakšējās siksnas skavas padziļinājumā, pirms piegriežat skrūves.

3. Ievietojiet divas skrūves skrūvju caurumiņos.
4. Nostipriniet plecu lences skavu, savēlot skrūves ar sešstūra uzgriezni.

## PLECU LENCE NOREGULĒŠANA

Priekšpusē ir pieejama ātri un viegli sasniedzama lences ātras atvienošanas sprādze. Izmantojiet to, ja aizdedgas motors vai gadās kāda cita avārijas situācija, kad nepieciešams ātri atbrīvoties no lences un mašīnas.

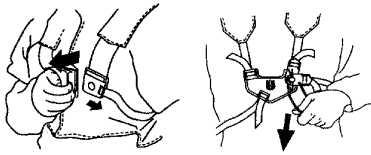

1. Uzvelciet plecu lenci. Noregulējiet lenci labākai darba stājai.
2. Nosprīgojiet sānu siksnas tā, ka slodze ir vienādi sadalīta uz abiem pleciem.



**IEVĒROJIET:** Var būt nepieciešams pārvietot pleca lences skavu uz garā roktura, lai pilnībā nolīdzsvarotu ierīci.

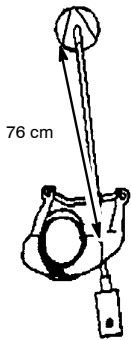
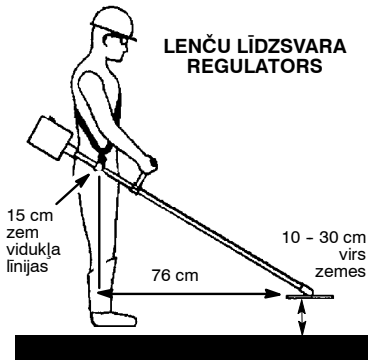

## AIZSARGA PIEVIENOŠANA

**BRĪDINĀJUMS:** Aizsargu jāuzstāda pareizi. Aizsargs nodrošina daļēju aizsardzību no riska pret mestajiem priekšmetiem pret lietotāju un citiem, un ir aprīkots ar auklas ierobežotāju, kurš griež lieko auklu. Auklas ierobežotājs (uz aizsarga apakšdaļas) ir ass un var jums iegriezt.

1. Ievietojiet skavu spraugā uz aizsarga.
2. Pagrieziet aizsargu, lai pielāgotu aizsarga un skavu atveres.

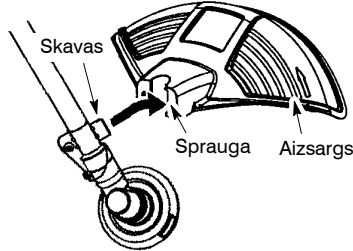

3. Nostipriniet aizsargu pie skavu ar skrūvi.

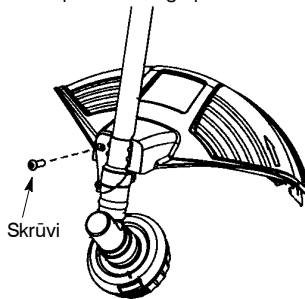

## IERĪCES KONFIGURĒŠANA

Jūs varat konfigurēt savu ierīci, lietojot griešanas galviņu zālei un mazām nezālēm, vai nezāles asmeni zāles, nezāļu un krūmu griešanai, kuru diametrs nepārsniedz 1 cm. Lai saliktu savu ierīci, skatieties nodaļu par vēlamo konfigurāciju un ievērojiet lietošanas pamācības.

## INFORMĀCIJA PAR SALIKŠANU – TRIMMERA GALVIŅA

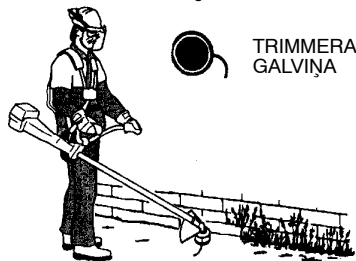

**PIEZĪME:** Noņemiet asmeni, pirms pievienojat trimmera galviņu. Lai noņemtu asmeni, izlīdziniet caurumiņu putekļu trauciņā ar caurumiņu ātruma kārbas malā, pagriežot asmeni. Ievietojiet mazo skrūvgriezi izlīdzinātajos caurumiņos. Tādējādi garais rokturis negriežas, kamēr atskrūvējat asmens uzgriezni. Noņemiet asmens uzgriezni, pagriežot to pulksteņa rādītāja kustības virzienā. Noņemiet skrūvgriezi. Noņemiet abas blīves un asmeni. Apskatiet zīmējumus nodaļās **METĀLA ASMENS UZSTĀDĪŠANA**. Saglabājiet visas detaļas un lietošanas pamācības turpmākai lietošanai.

### TRIMMERA GALVIŅAS PIEVIENOŠANA

**PIEZĪME:** Ja jūsu ierīcei ir plastmasas vāks virs diegiem uz vītņotā garā roktura, noņemiet vāku, lai parādītos diegi. Pirms uzstādāt trimmera galviņu, pārļiecinieties, ka putekļu trauciņš un atbalsta blīve ir novietoti uz ātruma kārbas, kā norādīts zemāk.

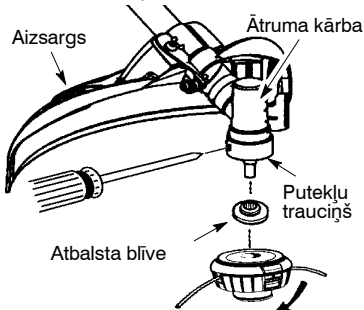

**PIEZĪME:** Pārļiecinieties, ka visas detaļas ir pareizi uzstādītas kā norādīts zīmējumā, pirms uzstādāt trimmera galviņu.

1. Izlīdziniet caurumiņu putekļu trauciņā ar caurumiņu ātruma kārbas malā, pagriežot asmeni.
2. Ievietojiet mazo skrūvgriezi izlīdzinātajos caurumiņos. Tādējādi garais rokturis negriežas, kamēr atskrūvējat trimmera galviņu.
3. Turot skrūvgriezi pozīcijā, ieveriet trimmera galviņu uz garā roktura uz indikatora norādītajā virzienā (pretēji pulksteņa rādītāja kustības virzienam). Savelciet, līdz tā ir cieši nostiprināta.

**PIEZĪME:** Atbalsta blīvei jābūt novietotai ar pacelto nodalījumu pret ātruma kārbu.

### INFORMĀCIJA PAR SALIKŠANU – NEZĀLES ASMENS



**PIEZĪME:** Noņemiet trimmera galviņu, pirms pievienojat metāla aizsargu un nezāles asmeni. Lai noņemtu trimmera galviņu, izlīdziniet caurumiņu putekļu trauciņā ar caurumiņu ātruma kārbas malā, pagriežot putekļu trauciņu. Ievietojiet mazo skrūvgriezi izlīdzinātajos caurumiņos. Tādējādi garais rokturis negriežas, kamēr atskrūvējat trimmera galviņu. Noņemiet trimmera galviņu, pagriežot to pulksteņa rādītāja kustības virzienā. Noņemiet skrūvgriezi. Apskatiet zīmējumus nodaļās **TRIMMERA GALVIŅAS PIEVIENOŠANA**. Saglabājiet visas detaļas un lietošanas pamācības turpmākai lietošanai. Nekādā gadījumā nelietojiet trimmera galviņu ar uzstādītu metāla asmeni.

### METĀLA ASMENS UZSTĀDĪŠANA

**BRĪDINĀJUMS:** Velciet aizsargcimdus, kad rīkojaties ar asmeni vai veicat tā tehnisko apkopi, lai izvairītos no ievainojuma. Asmens ir ass un var jūs sagriezt, pat ja tas nekustas.

**BRĪDINĀJUMS:** Nelietojiet nekādus asmeņus vai slēgmehānismu ierīci, izņemot blīves un uzgriežņus, kā norādīts sekojošajos zīmējumos. Šīs detaļas jāpiegādā McCulloch un jāuzstāda kā norādīts zemāk. Nelietojot atbilstošās detaļas, asmens var nokrist un nopietni ievainot jūs vai citus.

**PIEZĪME:** Putekļa trauciņš ir novietoti uz ātruma kārbas garā roktura, nevis detaļu maisiņā. Visi pārējie minētie slēgmehānismi sekojošajās salikšanas darbības atrodas detaļu maisiņā.

1. Uzstādiet asmeni un atbalsta blīvi virs vītņotā garā roktura.
2. Pārļiecinieties, ka atbalsta blīves paceltā detaļa atrodas pret ātruma kārbu un paceltais laukums ievietojas caurumiņā asmens centrā.
3. Ieslidiniet asmeni un atbalsta blīvi uz ātruma kārbas garā roktura.
4. Uzlieciet ieliekto blīvi uz garā roktura. Pārļiecinieties, ka blīves ieliektā mala atrodas pret asmeni.
5. Uzstādiet asmens uzgriezni, nostiprinot to uz garā roktura pretēji pulksteņa rādītāja kustības virzienam.



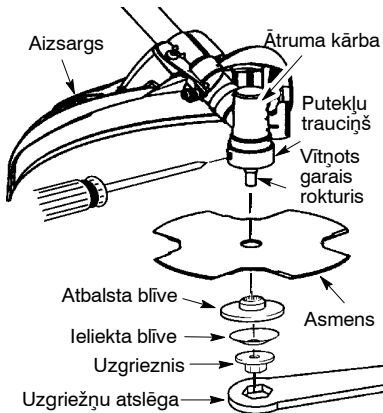

**PIEZĪME:** Pārliedzieties, ka visas detaļas atrodas savā vietā, kā norādīts zīmējumā, un asmens ir saspriests starp putekļu trauciņu un atbalsta blīvi. Starp asmeni un putekļu trauciņu vai atbalsta blīvi nedrīkst būt tukša vieta.

6. Izlīdziniet caurumiņu putekļu trauciņā ar caurumiņu ātruma kārbas malā, pagriežot asmeni.
7. Ievietojiet mazo skrūvgriezi izlīdzinātajos caurumiņos. Tādējādi garais rokturis negriežas, kamēr atskrūvejat asmens uzgriezni.
8. Savelciet asmens uzgriezni ar uzgriežņu atslēgu, turot skrūvgriezi savā vietā.
9. Noņemiet skrūvgriezi.

10. Pagrieziet asmeni ar roku. Ja asmens liecas pret aizsargu vai liekas nefidzēns, asmens nav centrēts, un tas ir jāuzstāda atkārtoti.

**PIEZĪME:** Lai noņemtu asmeni, ievietojiet skrūvgriezi izlīdzinātajos caurumiņos. Izvelciet uzgriezni un noņemiet detaļas. Saglabājiet visas detaļas un lietošanas pamācības turpmākai lietošanai.

### TRANSPORTĒŠANAS AIZSARGELEMENTA PIESTIPRINĀŠANA

**PIEZĪME:** Transportējot vai uzglabājot ierīci, piestipriniet asmenim aizsargelementu.

1. Noņemiet no transportēšanai paredzētā aizsargelementa fiksatoriem stieplu aizturu galus.
2. Paceliet stieplu aizturu un novietojiet asmeni transportēšanai paredzētajā aizsargelementā.
3. Novietojiet stieplu aizturu virs asmeņa un ievietojiet abus stieplu aizturu galus atpakaļ fiksatoros.

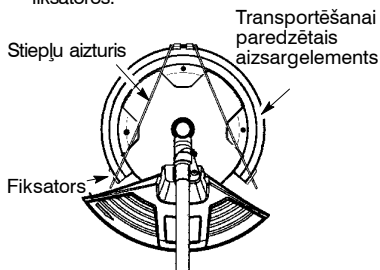

## DARBĪBA

**BRĪDINĀJUMS:** Noteikti izlasiet informāciju par degvielu drošības noteikumos, pirms sākat strādāt. Ja nesaprotat drošības noteikumus, nemēģiniet uzpildīt savu ierīci ar degvielu. Sazinieties ar autorizētu tehniskās apkopes centru.

### MOTORA UZPILDĪŠANA AR DEGVIELU

**BRĪDINĀJUMS:** Noņemiet degvielas tvertnes vāciņu, kad veicat uzpildi.

Šis dzinējs ir sertificēts darbībai ar benzīnu bez svina piedevām. Pirms izmantošanas benzīns jāsaļauj ar labas kvalitātes 2 ciklu ar gaisu atdzesētu dzinēju eļļu, kas paredzēta sajaukšanai attiecībā 40:1. 40:1 proporcija tiek iegūta, samaisot 5 litrus bezsvina benzīnu ar 0,125 litriem eļļas. **NELIETOJĒT** automašīnu eļļu vai kuģu eļļu. Šis eļļas radīs dzinēja bojājumus. Samaisot degvielu, vadieties pēc norādījumiem, kas ir uzdrukāti uz eļļas tvertnes. Tiklīdz eļļa ir pievienota benzīnam, nekavējoties sakratiet tvertni, lai degviela pilnībā sajaucas. Vienmēr izlasiet un ievērojiet drošības noteikumus, kas attiecas uz degvielu, pirms pievienojat degvielu savai iekārtai.

**UZMANĪBU:** Nelietojiet tīru benzīnu bez eļļas piejaukuma. Tas neatgriezeniski sabojās dzinēju.

### PRASĪBAS DEGVIELAI

Lietojiet labas kvalitātes bezsvina benzīnu. Zemākajam ieteiktajam oktāna skaitlim jābūt 90 (RON).

### SVARĪGI

Izmantojot ar alkoholu sajauktu degvielu (vairāk nekā 10% alkohola), var rasties būtiskas dzinēja veiktspējas un ilgmūžības problēmas.

**BRĪDINĀJUMS:** Nepareiza degvielas un/vai smērvielu lietošana radīs šādas problēmas: nepareizu sajūga darbību, pārkaršanu, izgarojumu bloķēšanu, enerģijas zudumus, eļļošanas deficītu, degvielas piegādes sistēmas, bīvējuma un iekšējo karburatora sastāvdaļu, kā arī citu mezglu bojājumus. Ar alkoholu sajaukta degviela radīs degvielas/eļļas maisījumā augstu mitruma uzsūkšanās stāvokli, kas savukārt izraisīs eļļas un degvielas atdalīšanos.

### KĀ APSTĀDINĀT IERĪCI

- Lai apstādinātu motoru, pagrieziet slēdzi ON/STOP pozīcijā STOP.



ON/STOP slēdzis

## KĀ IEDARBINĀT IERICI

**BRĪDINĀJUMS:** Trimmera galviņa pagriežas motora iedarbināšanas laikā. Izvairieties no jebkāda kontakta ar trokšņa slāpētāju. Karsts trokšņa slāpētājs var izraisīt nopietnus apdegumus.

## AUKSTA MOTORA IEDARBINĀŠANA (vai silta motora iedarbināšana, ja izbeigusies degviela)



Sākuma pozīcija

**PIEZĪME:** Lai droseles slēdzis spētu darboties, droseles lokautam ir jābūt ieslēgtam. Lokauts tiek iedarbināts ar jūsu plaukstu, kad tiek satverts droseles rokturis.

1. Novietojiet ierīci uz līdzenas virsmas.
2. Pagrieziet slēdzi ON/STOP pozīcijā ON.
3. Lēnām piespiediet rokas spuldzi 6 reizes.
4. Pagrieziet slāpētāja sviru pozīcijā FULL CHOKE.

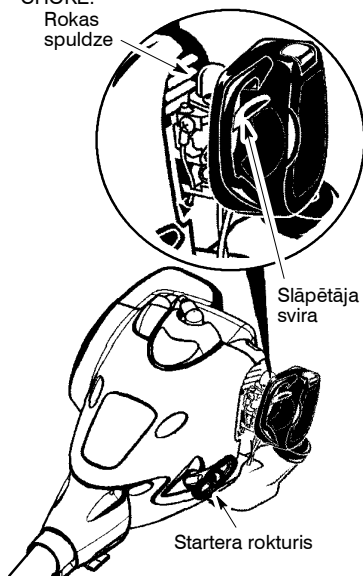

Rokas spuldze

Slāpētāja svira

Startera rokturis

5. Iedarbināšanas pozīcijas stāvoklis tiek sasniegts vispirms iespiežot droseles blokatoru un droseļi un tad iespiežot startera pogu. Pēc tam atlaidiet vajā droseles blokatoru un droseļi un pēc tam arī startera pogu. Iedarbināšanas funkcija tagad ir aktivizēta.

**PIEZĪME:** Iedarbināšanas startera pogai jābūt nospiestai, lai drosele būtu atvērta. Pretējā gadījumā atkārtojiet 5. soli. Lai pārietu uz motora darbu brīvgaitā, iespiediet droseles blokatoru un droseļi.

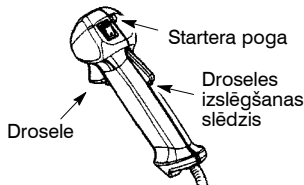

Startera poga

Droseles izslēgšanas slēdzis

Drosele

6. Strauju pavelciet startera auklas rokturi, līdz motors ierūcas, it kā gatavodamies ieslēgties, bet nevelciet auklu vairāk par 6 reizēm.
  7. Tiklīdz motors ierūcas it kā gatavotos darboties, pagrieziet slāpētāja sviru pozīcijā HALF CHOKE.
  8. Spēcīgi pavelciet startera auklu, līdz motors iedarbojas, bet nevelciet vairāk par 6 reizēm. Ja motors neiedarbojas pēc 6 vilcieniem (pozīcijā HALF CHOKE), pagrieziet slāpētāja sviru pozīcijā FULL CHOKE un piespiediet rokas spuldzi 6 reizes. Saspiediet un turiet droseles slēdzi un pavelciet startera auklu vēl 2 reizes. Pagrieziet slāpētāja sviru pozīcijā HALF CHOKE un pavelciet startera auklu, līdz motors iedarbojas, bet nevelciet vairāk par 6 reizēm.
- PIEZĪME:** Ja motors tomēr neiedarbojas, iespējams, tas ir applūdis. Turpiniet, sekojot pamācībām nodaļā APPLŪDUSĀ MOTORA IEDARBINĀŠANA.
9. Tiklīdz motors iedarbojas, ļaujiet tam darboties 10 sekundes, pēc tam pagrieziet slāpētāja sviru pozīcijā RUN. Ļaujiet ierīcei darboties vēl 30 sekundes pozīcijā RUN, pirms atlaižat droseles slēdzi.
- PIEZĪME:** Ja motors noslāpst, kad slāpētāja svira atrodas pozīcijā RUN, pagrieziet slāpētāja sviru pozīcijā HALF CHOKE un pavelciet auklu, līdz motors iedarbojas, bet nevelciet vairāk par 6 reizēm.

## SILTA MOTORA IEDARBINĀŠANA

1. Pagrieziet slēdzi ON/STOP pozīcijā ON.
2. Pagrieziet slāpētāja sviru pozīcijā HALF CHOKE.
3. Uzstādiet droseļi starta pozīcijā, ieslēdzot startera pogu (skatiet 5. soli nodaļā AUKSTA MOTORA IEDARBINĀŠANA).
4. Spēcīgi pavelciet startera auklu, līdz motors iedarbojas, bet nevelciet vairāk par 5 reizēm.

5. Ļaujiet motoram darboties 15 sekundes, pēc tam pagrieziet slāpētāja sviru pozīcijā RUN.

**PIEZĪME:** Ja motors neiedarbojas, pavelciet startera auklu vēl 5 reizes. Ja motors tomēr nedarbojas, iespējams, tas ir applūdis.

### APPLŪDUŠĀ MOTORA IEDARBINĀŠANA

Applūdušus motorus var iedarbināt, novietojot slāpētāja sviru pozīcijā RUN, saspiediet un turiet droseles slēdzi, pēc tam pavelciet auklu, lai iztīrītu motoru no liekas degvielas. Tam nepieciešams pavilkt startera rokturi vairākas reizes, atkarībā no tā, cik stipri ir applūdusi ierīce.

Ja ierīci nevar iedarbināt, skatieties nodaļā BOJĀJUMU NOVERŠANAS TABULA.

### DARBĪBAS POZĪCIJA

VIENMĒR LIETOJIET:



Grieziet no labās puses uz kreiso.

Strādājot ar ierīci, nostipriniet plecu lenci un skavas, stāviet kā norādīts zīmējumā un pārbaudiet sekojošo:

- Vienmēr velciet acu aizsargu un bieza auduma apģērbu.
- Izstiepiet kreiso roku un satveriet stūres ar kreiso roku.
- Turiet droseles rokturi ar labo roku, ar pirkstu uz droseles slēdža.
- Turiet motoru zemāk par vidukļa līniju.
- Visu ierīces svaru uzņemiet uz abiem pleciem.
- Nenoliecoties pāri, turiet asmeni vai trimmera galviņu blakus un paralēli uz zemes, un nepazaudējiet to griežamajā materiālā.

### TRIMMERA GALVIŅAS LIETOŠANAS PAMĀCĪBAS

**BRĪDINĀJUMS:** Vienmēr velciet acu un ausu aizsargu. Nekādā gadījumā nenoliecieties pār trimmera galviņu. Akmeņi un ieži var tikt rikošēti vai iekļūt acīs un sejā, izraisot nopietnu redzes zudumu vai citu nopietnu ievainojumu.

Nedarbiniet ierīci lielākā ātrumā, nekā nepieciešams. Griešanas aukla griež nevainojami, kad motors tiek darbināts mazāk nekā uz pilnu droseles. Izmantojot mazākus ātrumus, ir mazāks motora troksnis un vibrācija. Griešanas aukla kalpos ilgāk un mazāk "same-

tināsies" uz spoles. Vienmēr atlaidiet droseles slēdzi un ļaujiet motoram atgriezties tukšgaitas režīmā, kad negriezāt.

Lai apstādinātu motoru:

- Atlaidiet droseles slēdzi.
- Pagrieziet slēdzi ON/STOP pozīcijā STOP.

### TRIMMERA AUKLAS VIRZĪBA

Trimmera aukla pavisam aptuveni 2 collas (5cm) uz priekšu katru reizi, kad trimmera apakšdaļa tiek novietota uz zemes un motors darbojas uz pilnu droseles. Vislabākais līnijas garums ir maksimālais garums, ko atļauj auklas ierobežotājs. Vienmēr glabājiet aizsargu vietā, kad strādājat ar instrumentu.

**BRĪDINĀJUMS:** Lietojiet tikai 2,4 mm diametra auklu. Citi auklas izmēri un formas nevirzās pareizi uz priekšu, ka rezultātā galviņa griež nepareizi vai izraisa nopietnu ievainojumu. Nelietojiet citus materiālus tādus kā vadu, stiepli, virvi, u.c. Vads var salūzt griešanas laikā un kļūt par bīstamu ierīci, kas var izraisīt nopietnu ievainojumu.

### GRIEŠANAS METODES

**BRĪDINĀJUMS:** Lietojiet minimālo ātrumu un nenošprostoiet auklu griešanas laikā ap cietiem priekšmetiem (akmeņi, grants, žoga stabi, u.c.), kuri var bojāt trimmera galviņu, sapīties auklā vai var tikt izmesti, izraisot nopietnas briesmas.

- Auklas gals veic griešanu. Iegūsiet vislabākos rezultātus un minimāli nolietosiet auklu, nenošprostojojot auklu griežamajā zonā. Pareizie un nepareizie veidi ir norādīti zemāk.

Auklas gals veic griešanu.

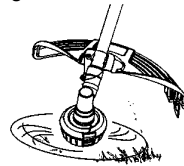

Pareizi

Aukla iestrēgusi apstrādājamajā laukumā.



Nepāreizi

- Aukla viegli noņems zāli un nezāles apkārt sienām, žogiem, kokiem un puķu dobēm, bet tā var nogriezt arī mikstu koka vai krūmu mizu un ieskrāmbāt žogus.
- Trimmēšanai un veidošanai lietojiet mazāk nekā pilnu droseles, lai pagarinātu auklas kalpošanas laiku un samazinātu galviņas nolietošanos, it īpaši:
  - Vieglas griešanas uzdevumos.
  - Blakus priekšmetiem, ap kuriem aukla var aptīties, tādiem kā mazi stabi, koki vai žoga vads.
- Pļaušanai vai slaucīšanai lietojiet pilnu droseles, lai veiktu darbu nevainojami.

**TRIMMĒŠANA** – Turiet trimmera galviņas apakšdaļu apmēram 8 cm virs zemes un vienā lēnķī. Ļaujiet saskarties ar griežamo virsmu tikai auklas galam. Nespieties trimmera auklu uz darba zonu.

### Trimmēšana

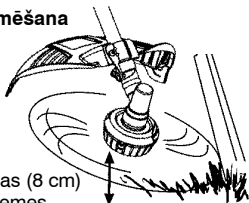

3 collas (8 cm)  
virs zemes

**VEIDOŠANA** – Veidošanas tehnika noņem nevēlamo augu segu. Turiet trimmera galviņas apakšdaļu apmēram 8 cm virs zemes un vienā leņķī. Laujiet auklas galam saskarties ar zemi ap kokiem, stabiem, pieminekļiem, u.c. Šī tehnika veicina auklas nolietošanos.

### Veidošana

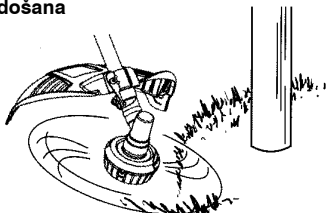

**PLAUŠANA** – Jūsu trimmeris ir ideāli piemērots plaušanai vietās, kur parastie mauriņu plāvēji nevar piekļūt. Plaušanas pozīcijā turiet auklu paralēli zemei. Nespiediet galviņu zemē, jo tādējādi ierīce veido zemi un tiek bojāta.

### Plaušana

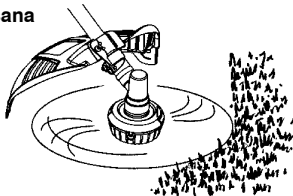

**SLAUCĪŠANA** – Rotējošās auklas pūšanas darbību var izmantot ātrai un vieglai tīrīšanai. Turiet auklu paralēli un virs slaucīšanas virsmām un pagrieziet instrumentu no vienas puses uz otru.

### Slaucīšana

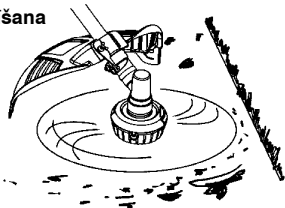

### NEZĀLES ASMENS LIETOŠANAS PAMĀCĪBAS

• **Asmens sadursme** ir reakcija, kas notiek tikai tad, ja lietojat ierīci ar asmeni. Šī reakcija var izraisīt nopietnu ievainojumu tādu kā amputācija. Rūpīgi izlasiet šo nodaļu. Ir svarīgi,

kā jūs saprotat visus asmens sadursmes iemeslus, kā jūs varat tos novērst un kā varat saglabāt kontroli pār ierīci, pēc asmens sadursmes.

- **KAS IZRAISA ASMENS SADURSMI – Asmens sadursme** var notikt, kad rotējošais asmens saskaras ar priekšmetu, kuru tas negriež. Šāda saskare liek asmenim uz mirkli apstāties un tad pēkšņi pagriezties vai "atlekt" no priekšmeta, kuram tas pieskāries. "Sadursmes" reakcija var būt pietiekoši spēcīga, lai liktu operatoram pagriezties jebkurā virzienā un zaudēt kontroli pār ierīci. Nekontrolēta ierīce var izraisīt nopietnu ievainojumu, ja asmens saskaras ar lietotāju vai citiem cilvēkiem.
- **KAD NOTIEK ASMENS SADURSMĒ – Asmens Sadursme** var notikt bez brīdinājuma, ja asmens uzskrien uz siekstas, apstājas vai sapinas. Tas visbiežāk var notikt laukumos, kur ir grūti redzēt griežamo materiālu. Lietojot ierīci pareizi, asmens sadursmes iespēja samazinās, un lietotājs nezaudē kontroli pār ierīci.



- Grieziet tikai zāli, nezāles un kokainus krūmus līdz 1 cm diametrā ar nezāles asmeni. Neļaujiet asmenim saskarties ar materiālu, ko tas nevar griezt, tādu kā celmus, akmeņus, žogus, metālu, utt. vai cieta, kokaina krūma ķekarus, kuru diametrs ir lielāks nekā 1 cm.
- Raugieties, lai asmens būtu ass. Neass asmens izraisa sadursmi.
- Grieziet tikai uz pilnu droseli. Asmens griež maksimālā jaudā un nesapinas vai neapstājas.
- "Barojiet" asmeni piesardzīgi un ne pārāk ātri. Asmens var izraisīt sadursmi, ja to baro pārāk ātri.
- Grieziet tikai no kreisās puses uz labo. Griezot aizsarga labajā pusē, ieži tiek aizmesti projām no lietotāja.
- Lietojiet plecu lenci un turiet ierīci cieši ar abām rokām. Pareizi noregulēta plecu lence atbalsta ierīces svaru, atbrīvojot rokas un plaukstus, lai kontrolētu un virzītu griešanas kustību.
- Turiet kājas plecu platumā un ieliektas, lai būtu gatavi uz iespējamu pēkšņu, ātru asmens sadursmi. Neliecieties pārāk daudz uz priekšu. Saglabājiet stabilu pozīciju un līdzsvaru.
- Turiet asmeni zem vidukļa līnijas, tādējādi ir vieglāk saglabāt kontroli pār ierīci.
- Neceliet ierīci augstāk par vidukļa līniju, jo asmens var nokļūt bīstami tuvu jūsu ķermenim.
- Nešūpojiet ierīci ar šādu spēku, jo jūs varat zaudēt līdzsvaru.

Iedarbiniet motoru griešanas ātrumā, pirms ieliekat griezamajā materiālā. Ja asmens negriežas, kad jūs saspiežat droseles slēdzi, raugieties, lai garais rokturis būtu pilnībā ievietots motorā. Vienmēr atļaidiet droseles slēdzi un ļaujiet motoram atgriezties tukšgaitas režīmā, kad negriežat. Asmenim nav jāgriežas, kad motors darbojas tukšgaitas režīmā. Ja asmens griežas tukšgaitas režīmā, nelietojiet ierīci. Skatieties nodalā **KARBURATORA NOREGULĒŠANA** vai sazinieties ar autorizētu tehniskās apkopes centru.

- Lietojot ierīci, saglabājiet stabilu pozīciju. Nelietojiet ierīci, pirms neesat stabili nostājušies ērtā pozīcijā.
- Griežiet, griežot ķermeņa augšējo daļu no kreisās puses uz labo.

- Pārvietojoties uz nākamo griežamo laukumu, saglabājiet stabilu pozīciju un līdzsvaru. IETEICAMA GRIESANAS POZĪCIJA

Griežiet, izmantojot pulksteņa ciparnīcas ciparu 2 līdz 4 pozīciju asmenim



**BRĪDINĀJUMS:** Lietotājam vai citiem nevajag censties notīrīt nogrieztu materiālu, kamēr motors darbojas vai asmens griežas, lai izvairītos no nopietna ievainojuma. Apstādiniet motoru un asmeni, pirms noņemat materiālus, kas apvijušies ap asmeni vai garo rokturi.

## TEHNISKĀ APKOPE

Mašīnas mūža garums var saīsināties un var pieaugt nelaimes gadījumu risks, ja pareizi netiek veikta mašīnas apkope un, ja servisu un/vai remontu neveic profesionāļi. Ja jums ir nepieciešama papildu informācija, sazinieties ar tuvāko servisa darbnīcu.

**BRĪDINĀJUMS:** Atvienojiet aizdedzes sveci, pirms veicat tehnisko apkopi, izņemot karburatora noregulēšanu.

### PĀRBAUDIET, VAI SLĒGMEHĀNISMI UN DETALĀS NAV VAJĪGAS

- Aizdedzes Sveces Nodalījums
- Gaisa Filtrs
- Pamatnes Skrūves
- Roktura Skrūves
- Kombinētais aizsargs

### PĀRBAUDIET BOJĀTĀS VAI NOLĪE-TOTĀS DETALĀS

Sazinieties ar autorizētu tehniskās apkopes centru, lai nomainītu bojātās vai nolietotās detaļas.

- ON/STOP Slēdzis – Pārbaudiet, vai ON/STOP slēdzis darbojas nevainojami, pagriežot slēdzi pozīcijā STOP. Pārliecinieties, ka motors apstājas, pēc tam atkārtoti iedarbiniet motoru un turpiniet.
- Degvielas Tvertne – Pārtrauciet lietot ierīci, ja degvielas tvertne uzrāda bojājuma vai noplūdes pazīmes.
- Kombinētais aizsargs – Pārtrauciet lietot ierīci, ka aizsargs pret iežiem ir bojāts.

### PĀRBAUDIET UN IZTĪRIET IERĪCI UN ETIĶETES

- Pēc katras lietošanas rūpīgi pārbaudiet, vai ierīces detaļas nav vaļīgas vai bojātas. Izīriet ierīci un etiķetes, lietojot mitru drānu un maigu mazgāšanas līdzekli.
- Noslaukiet ierīci ar tīru, sausu drānu.

### IZTĪRIET GAISA FILTRU

Netīrs gaisa filtrs pasliktina motora nevainojamu darbību un palielina degvielas patēriņu un kaitīgus izdalījumus. Vienmēr tīriet to pēc katrām 5 darba stundām.

1. Tīriet vāku un laukumu ap to, lai neļautu netīrumiem iekrist karburatora nodalījumā, kad vāks ir noņemts.
  2. Noņemiet detaļas kā norādīts zīmējumā.
- PIEZĪME:** Netīriet filtru benzīnā vai citā uzliesmojošā šķīdumā, lai neradītu ugunsgrēka briesmas vai neveidotu kaitīgus tvaika izdalījumus.
3. Mazgājiet filtru ar ziepēm un ūdeni.
  4. Laujiet filtram nožūt.
  5. Pievienojiet pāris pilienus eļļas filtram, sasiediet filtru, lai izplatītu eļļu.
  6. Nomainiet detaļas.

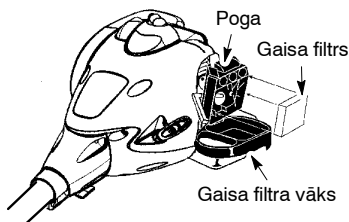

### NOMAINIET AIZDEDZES SVECI

Nomainiet aizdedzes sveci katru gadu, lai nodrošinātu ierīces vieglāku iedarbināšanu un labāku darbību. Uzstādiet aizdedzes sveces spraugu uz 0,6 mm. Aizdedzes laiks ir iepriekš uzstādīts un nav maināms.

1. Pagrieziet, pēc tam novelciet aizdedzes sveces nodalījumu.
2. Noņemiet aizdedzes sveci no cilindra un izmetiet to.
3. Nomainiet to ar Champion RCJ-6Y aizdedzes sveci un savēlciet to cieši ar 19 mm uzgriežņu atslēgu.
4. Vēlreiz pievienojiet aizdedzes sveces nodalījumu.

## PAKALPOJUMI UN UZLABOJUMI

### LĪNIJAS NOMAINĪŠANA

1. Piespiediet uz cilpiņām, kas atrodas uz trimmera galviņas malas un noņemiet vāku un spoli.

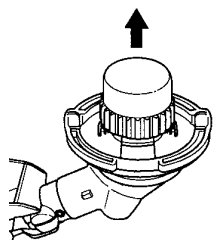
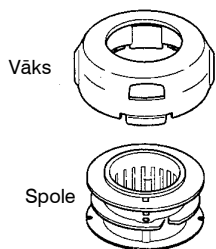
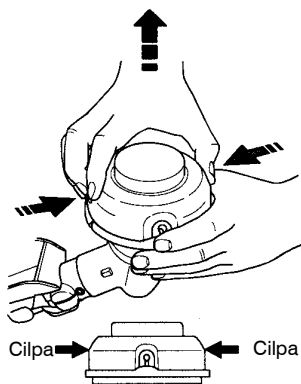

2. Noņemiet visas atlikušās auklas.
3. Izīrīriet netīrumus un atlikumus no visām daļām. Nomainiet spoli, ja tā ir nolietota vai bojāta.
4. Nomainiet to ar iepriekš uzlītu spoli, vai nomainiet ar auklu, lietojot 4,5 metri garu un 2,4 mm biezu firmas McCulloch auklu.

**BRĪDINĀJUMS:** Nekādā gadījumā nelietojiet vadu, stiepli, virvi, u.c., kuras var saplīst un kļūt par bīstamu ieroci.

5. Liekot auklu uz esošās spoles, pieturiet spoli kā attēlots zemākošajā zīmējumā.
6. Salociet auklu pa vidu un ievietojiet locījuma vietu spraugā spoles centra malā. Raugieties, lai aukla iekļaujas pareizajā pozīcijā spraugā.

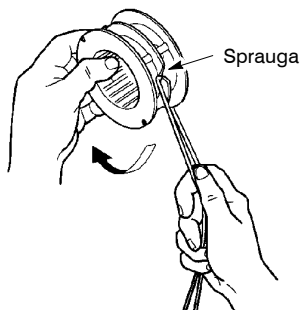

7. Ieliekot pirkstu starp auklām, aptiniet tās gludi un cieši ap spoli pulksteņrādītāja kustības virzienā.

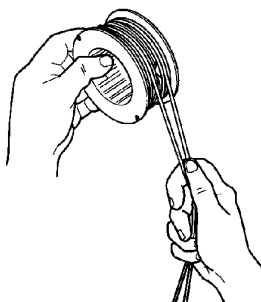

8. Novietojiet auklas virzītājspraugās.

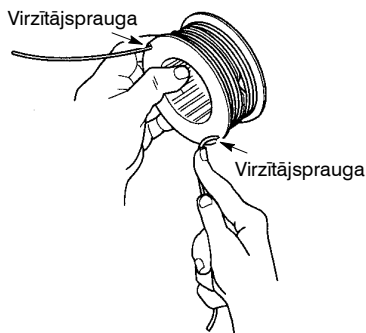

9. Ievietojiet spoli vākā.

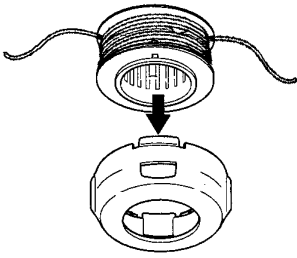

10. Izveriet auklu galus caur izejas caurumiem vāka malās.

Auklas izejas caurumiņi

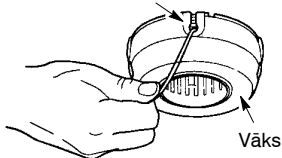

11. Vēlreiz nostipriniet spoli un vāku uz trimmera galviņas. Piespiediet, līdz vāks iekļaujas savā vietā.

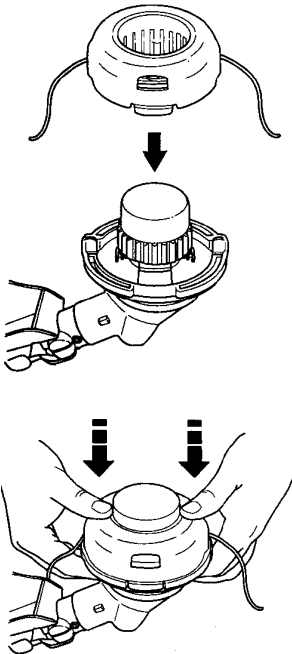

## KARBURATORA NOREGULĒŠANA

**BRĪDINĀJUMS:** Raugieties, lai neviens neatrastos tuvumā, kad veicat tukšgaitas režīma noregulēšanu. Trimmera galviņa griežas, asmens vai jebkurš uzgālis griežas lielāko daļu šīs procedūras laikā. Velciet savu aizsargapriekojumu un ievērojiet visus drošības noteikumus. Pēc noregulēšanas trimmera galviņa, asmens vai jebkurš izvēles uzgālis nedrīkst griezties/kustēties tukšgaitas režīmā. Karburators ir rūpīgi salikts rūpnīcā. Ir nepieciešami labojumi, ja ievērojat kādu no sekojošajiem apstākļiem:

- Motors nedarbojas tukšgaitas režīmā, ja drosele ir atlaista.
  - Trimmera galviņa, asmens vai izvēles uzgālis kustas/griežas tukšgaitas režīmā.
- Veiciet regulēšanu ar piegādāto ierīci tā, lai griešanas uzgālis atrodas uz zemes un nesaskaras ar nekādu priekšmetu. Turiet ierīci ar roku, kamēr darbināt to un veicat regulēšanu. Turiet visas ķermeņa daļas tālu no griešanas piederuma un trokšņa slāpētāja.

### Tukšgaitas Režīma Noregulēšana

Ļaujiet motoram darboties tukšgaitas režīmā. Noregulējiet ātrumu, kamēr motors griežas bez trimmera galviņas, asmens vai izvēles uzgāļa, kas griežas vai kustas (tukšgaitas režīmā pārāk ātrs) vai apstājas (tukšgaitas režīms pārāk lēns).

- Pagrieziet tukšgaitas skrūvi pulkstenrādītāja kustības virzienā, lai palielinātu motora ātrumu, ka motors apstājas vai noslāpst.
- Pagrieziet tukšgaitas režīma skrūvi pretēji pulkstenrādītāja kustības virzienam, lai samazinātu motora ātrumu, ja trimmera galviņa, asmens vai izvēles uzgālis kustas vai griežas tukšgaitas režīmā.

**BRĪDINĀJUMS:** Vēlreiz pārbaudiet tukšgaitas režīmu pēc katras regulēšanas. Trimmera galviņa, asmens vai izvēles uzgālis nedrīkst kustēties vai griezties tukšgaitas režīmā, lai izvairītos no nopietna ievainojuma lietotājam vai citiem.

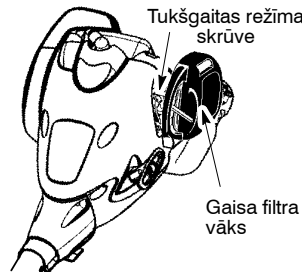

Ja jums nepieciešama turpmāka palīdzība vai jūs neesat pārliecināti par šīs procedūras veikšanu, sazinieties ar autorizētu tehniskās apkopes centru.

# GLABĀŠANA

**BRĪDINĀJUMS:** Pēc katras lietošanas veiciet sekojošās darbības:

- Laujiet motoram atdzist, pirms liekat to glabāšanā vai pārnēsājat.
- Glabājiet un uzpildiet ar degvielu ierīci labi vēdinātā vietā, kur degvielas tvaiki nevar sasniegt dzirksteles vai atvērtas liesmas no ūdens sildītājiem, elektriskiem motoriem vai slēdžiem, krāsnīm, u.c.
- Iztukšojiet degvielas tvertni, pirms noliekat ierīci glabāšanā vai to pārnēsājat.
- Glabājiet un uzpildiet ierīci ar degvielu bērniem nepieejamā vietā.
- Glabājiet ierīci ar uzvilktiem visiem aizsargiem. Novietojiet ierīci tā, lai jebkurš ass priekšmets nevar nejauši izraisīt ievainojumu.

## SEZONĀLĀ GLABĀŠANA

Sagatavojiet ierīci glabāšanai sezonas beigās vai ja tā netiks lietota 30 un vairāk dienas.

Ja jūsu ierīce ir jāglabā kādu laiku posmu:

- Iztīriet visu ierīci, pirms ilgas glabāšanas.
- Glabājiet tīrā, sausā vietā.
- Viegli ieeļļojiet ārējās metāla detaļas.

## MOTORS

- Noņemiet aizdedzes svenci un ielejiet vienu tējkaroti 40:1, 2–ciklu motora eļļu (atdzesētu ar gaisu) caur aizdedzes sveces atveri. Lēnām pavelciet startera auklu 8 līdz 10 reizes, lai izplatītu eļļu.
- Nomainiet aizdedzes svenci ar jaunu no ieteiktajiem veidiem un karstuma pakāpes.
- Iztīriet gaisa filtru.
- Pārbaudiet, vai visā ierīcē nav vajīgu skrūvju, uzgriežņu un aizbīdņu. Nomainiet jebkuras bojātas, salūzušas vai nolietotas detaļas.
- Nākamās sezonas sākumā, lietojiet tikai svaigu degvielu ar pareizu benzīna un eļļas proporciju.

## CITI IETEIKUMI

- Neglabājiet benzīnu no vienas sezonas līdz nākamai.
- Nomainiet benzīna tvertni, ja tā sāk rūstēt.



**BOJĀJUMU NOVERSANAS TABULA**

**BRĪDINĀJUMS:** Vienmēr apstādiniet ierīci un atvienojiet aizdedzes sveci, pirms veicat visus ieteiktos pasākumus, izņemot pasākumus, kuriem nepieciešama ierīces darbināšana.

<b>BOJĀJUMS</b>	<b>IEMESLS</b>	<b>LABOŠANA</b>
Motoru nevar iedarbināt.	<ol style="list-style-type: none"> <li>1. ON/STOP slēdzis ir pozīcijā STOP.</li> <li>2. Applūdis motors.</li> <li>3. Tukša degvielas tvertne.</li> <li>4. Aizdedzes svece nedarbojas.</li> <li>5. Degviela nesasniedz karburatoru.</li> <li>6. Nepieciešams noregulēt karburatoru.</li> </ol>	<ol style="list-style-type: none"> <li>1. Pagrieziet slēdzi ON/STOP pozīcijā ON.</li> <li>2. Sk. nodaļu "Applūduša Motora Iedarbināšana" nodaļā par darbību.</li> <li>3. Piepildiet tvertni ar pareizo eļļas maisījumu.</li> <li>4. Uzstādiat jaunu aizdedzes sveci.</li> <li>5. Pārbaudiet, vai degvielas filtrs nav netīrs, nomainiet to. Pārbaudiet, vai nav sapinusies vai sašķelta degvielas līnija, salabojiet vai nomainiet.</li> <li>6. Sazinieties ar autorizētu tehniskās apkopes centru.</li> </ol>
Motoru nedarbojas pareizi tukšgaitas režīmā.	<ol style="list-style-type: none"> <li>1. Nepieciešams noregulēt karburatoru.</li> <li>2. Kloķa vārsta slēģi nolietojušies.</li> <li>3. Zema kompresija.</li> </ol>	<ol style="list-style-type: none"> <li>1. Sk. nodaļu "Karburatora Noregulēšana" nodaļā Pakalpojumu un Uzlabojumu.</li> <li>2. Sazinieties ar autorizētu tehniskās apkopes centru.</li> <li>3. Sazinieties ar autorizētu tehniskās apkopes centru.</li> </ol>
Motors neuzņem ātrumu, trūkst jaudas vai noslāpst zem nastas.	<ol style="list-style-type: none"> <li>1. Netīrs gaisa filtrs.</li> <li>2. Aizsērējusi aizdedzes svece.</li> <li>3. Nepieciešams noregulēt karburatoru.</li> <li>4. Oglekļa nogulsnes uz torkšņa slāpētāja izejas ekrāna.</li> <li>5. Zema kompresija.</li> </ol>	<ol style="list-style-type: none"> <li>1. Iztīriet vai nomainiet gaisa filtru.</li> <li>2. Iztīriet vai nomainiet sveci un atkārtoti iespraudiet.</li> <li>3. Sazinieties ar autorizētu tehniskās apkopes centru.</li> <li>4. Sazinieties ar autorizētu tehniskās apkopes centru.</li> <li>5. Sazinieties ar autorizētu tehniskās apkopes centru.</li> </ol>
Motors dūmo pārāk stipri.	<ol style="list-style-type: none"> <li>1. Nepareizs degvielas maisījums.</li> <li>2. Netīrs gaisa filtrs.</li> <li>3. Nepieciešams noregulēt karburatoru.</li> </ol>	<ol style="list-style-type: none"> <li>1. Iztukšojiet degvielas tvertni un atkārtoti piepildiet ar pareizu degvielas maisījumu.</li> <li>2. Iztīriet vai nomainiet gaisa filtru.</li> <li>3. Sazinieties ar autorizētu tehniskās apkopes centru.</li> </ol>
Motors sakarst.	<ol style="list-style-type: none"> <li>1. Nepareizs degvielas maisījums.</li> <li>2. Nepareiza aizdedzes svece.</li> <li>3. Nepieciešams noregulēt karburatoru.</li> <li>4. Oglekļa nogulsnes uz torkšņa slāpētāja izejas ekrāna.</li> </ol>	<ol style="list-style-type: none"> <li>1. Iztukšojiet degvielas tvertni un piepildiet ar pareizu degvielas maisījumu.</li> <li>2. Nomainiet ar pareizo aizdedzes sveci.</li> <li>3. Sazinieties ar autorizētu tehniskās apkopes centru.</li> <li>4. Sazinieties ar autorizētu tehniskās apkopes centru.</li> </ol>

## ATBILSTĪBAS DEKLARĀCIJA

**EK Atbilstības Deklarācija** (Direktīva 98/37/EK, Pielikums II, A) (Attiecas tikai uz Eiropu)

Mēs, **Husqvarna AB, SE-561 82 Huskvarna, Zviedrija**, Tel. +46-36-146500, kā pilnvarotais reģionālais pārstāvis, paziņojam, ka **McCulloch modeļa Mac 250 B** krūmgriezis, sākot ar 2009. gada sērijas numuriem un turpmāk (gada skaitlis, kam seko sērijas numurs, tiek norādīts uz ierīces uzlīmes) atbilst **PADOMES DIREKTĪVAS** nosacījumiem:

2006. g. 17. maija "par mašīnām" **2006/42/EK**.

2004. g. 15. decembris "par elektromagnētisko saderību" **2004/108/EK**, kā arī pašreiz spēkā esošiem papildinājumiem.

2000. g. 8. maija "par trokšņu emisiju apkārtņē" **2000/14/EK**, pielikums V. Informāciju par trokšņu emisijām skatīt nodaļā Tehniskie dati.

Izmantoti sekojoši standarti: **EN ISO 12100-1/A1:2009, EN ISO 12100-2/A1:2009, CISPR 12:2007, EN 11806:2008**.

Brīvprātīgu tipa kontroli Husqvarna AB uzdevumā ir veikusi SMP Svensk Maskinprovning AB, Fyrisborgsgatan 3, SE-754 50 Uppsala, Zviedrija. Sertifikātu numuri: **SEC/09/2027**.

09-11-01



Ronnie E. Goldman, Tehniskais direktors  
Pilnvarotais Husqvarna AB pārstāvis ir atbildīgs  
par tehnisko dokumentāciju

## TEHNISKIE DATI

### MODELIS: Mac 250 B

#### MOTORS

Pārvietošana, cm <sup>3</sup>	25
Pie maksimālas motora jaudas, rpm	8000
Vārpstas maksimālā rotācijas frekvence, rpm	10000
Dzinēja ātrums maksimālajā vārpstas rotācijas frekvencē, rpm	7400
Ieteicamais tukšgaitas ātrums, rpm	3000
Maksimāla motora jauda, izmērīta saskaņā ar ISO 8893, kW	0,7
Trokšņu slāpētājs ar katalizatoru	Jā

#### AIZDEDZES SISTĒMA

Aizdedzes svece	Champion RCJ-6Y
Elektrodu attālums, mm	0,6

#### DEGVIELAS UN IEELĻOŠANAS SISTĒMA

Degvielas tvertnes apjoma tilpums, cm <sup>3</sup>	340
--	-----

#### SVARS

Bez griešanas uzgaļa vai aizsarga, tukša tvertne, kg	5,6
--	-----

#### TROKŠŅA EMISIJAS

##### (skatīt piezīmi. 1)

Skaņas jaudas līmenis, mērīts dB(A)	110,3
Skaņas jaudas līmenis, garantēts L <sub>WA</sub> dB(A)	114,0

#### TROKŠŅA LĪMENĪ

##### (skatīt 2. piezīmi)

Ekvivalents skaņas spiediena līmenis pie lietotāja auss, mērīts atbilstoši standartiem EN ISO 11806 un ISO 22868, dB(A)

Aprīkots ar zāles asmeni (oriģināls)	99,0
Aprīkots ar trimmera galvu (oriģināls)	98,5

#### VIBRĀCIJU LĪMENIS

##### (skatīt piezīmi. 3)

Ekvivalenti vibrāciju līmeņi (a<sub>hveg</sub>) ar rokturi, ko mēra saskaņā ar EN ISO 11806 un ISO 22867, m/s<sup>2</sup>

Aprīkots ar zāles asmeni (oriģināls), pa kreisi/pa labi	4,4/6,9
Aprīkots ar trimmera galvu (oriģināls), pa kreisi/pa labi	4,7/4,2

**1. Piezīmi:** Trokšņa emisija apkārtne ir mērīta kā trokšņa jauda (L<sub>WA</sub>) saskaņā ar EK direktīvu 2000/14/EK. Aparāta skaņas intensitātes līmenis ir izmērīts ar piestiprinātu oriģinālu griezni, kas veic darbu augstākajā līmenī. Atšķirība starp garantēto un izmērīto skaņas intensitāti ir tāda, ka mērījumu rezultātā garantētajai skaņas intensitātei ir arī izkliede un novirzes starp dažādiem tā paša modeļa aparātiem, kas atbilst Direktīvai 2000/14/EK.

**2. Piezīmi:** Sniegtajos datos par ekvivalenta trokšņa spiediena līmeni, aparātam ir tipiska statistiskā 1 dB(A) izkliede (standartnovirze).

**3. Piezīmi:** Sniegtajos datos par ekvivalentu vibrācijas līmeni ir tipiska 1 m/s<sup>2</sup> statistiskā izkliede (standarta novirze).

<b>Model Mac 250 B (3/8 LH vārpstas roktura vītne)-Asmeņu/nažu centra caurums Ø 25,4 mm</b>		
<b>Apstiprināti piederumi</b>	<b>Tips</b>	<b>Griešanas aprīkojuma aizsargaprīkojums, Art. nr.</b>
Zāles asmens/ zāles nazis	Grass (Ø 20 cm, 4 zobi)	530 05 58 92 / 575 35 27 01
Trimera galviņa	TNG 7 (Ø 2,4 mm auklu)	537 41 92 02 / 575 365 27 01