

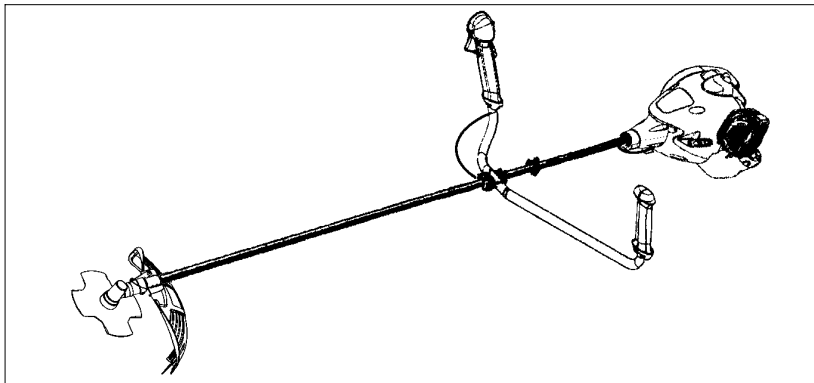

# MAC 250 B



IT

## LIBRETTO D'ISTRUZIONI

**INFORMAZIONI IMPORTANTI:** Siete pregati di leggere attentamente questo istruzioni e prendere dimestichezza con il prodotto prima di usarlo. Mantenga queste istruzioni per riferimento futuro.

NL

## HANDLEIDING

**BELANGRIJKE IMPORTANTS:** Lees deze instructies zorgvuldig en wees er zeker van dat uze begrijpt alvorens de trimmer te gebruiken en bewaar ze voor toekomstige raadpleging.

PT

## MANUAL DO OPERADOR

**INFORMAÇÕES IMPORTANTES:** Queira ler cuidadosamente estas instruções e tenha certeza de entendê-las antes de usar a cortadores de relva e guarde para consulta futura.

GR

## ΕΓΧΕΙΡΙΔΙΟ ΧΕΙΡΙΣΜΟΥ

**ΣΗΜΑΝΤΙΚΕΣ ΠΛΗΡΟΦΟΡΙΕΣ:** Εας παρακαλούμε να διαβάσετε αντέκ τις οδηγίες προσεχτικά και να σιγουρευτείτε σι τις, καταλαβαίνετε πριν χρησιμοποιήσετε την κουρευτική μηχανή.

## ΠΕΡΙΓΡΑΦΗ

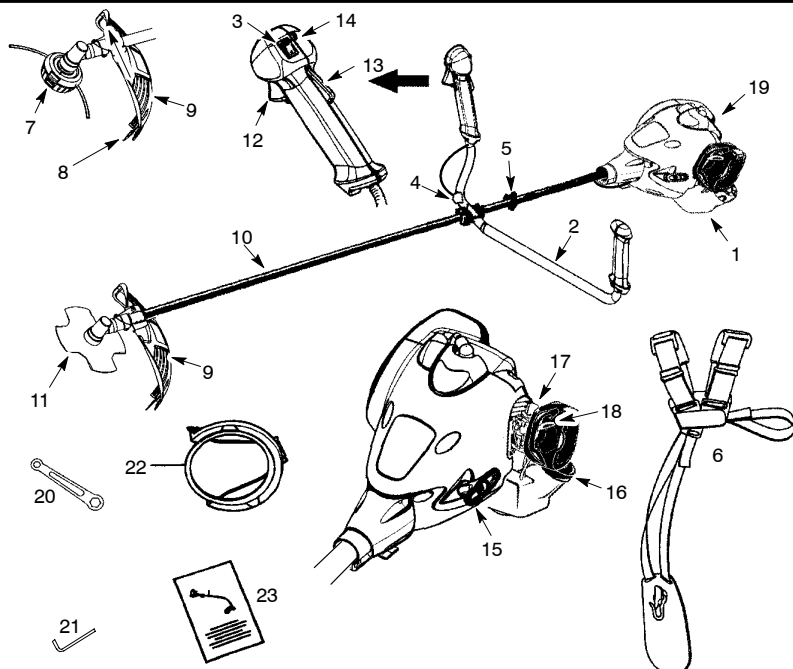

- |                                   |                               |
|-----------------------------------|-------------------------------|
| 1. Ρεξερβουάρ καυσίμων            | 13. Κλειδωμα ισχύος           |
| 2. Τιμόνι                         | 14. Μπουτόν εκκίνησης γκαζιού |
| 3. Διακόπτη ON/STOP               | 15. Λαβή μίζας                |
| 4. Κλιπ καλωδίου γκαζιού          | 16. Δοχείο καυσίμου           |
| 5. Πάνω σφιγκτήρας μάντα ώμου     | 17. Κουμπί έκχυσης καυσίμου   |
| 6. Ιμάντας ώμου                   | 18. Τσοκ                      |
| 7. Κοπτική κεφαλή                 | 19. Εξάτμιση                  |
| 8. Λεπίδα Περιορισμού του Νήματος | 20. Κλειδί                    |
| 9. Συνδυαστικό προστατευτικό      | 21. Κλειδί Allen              |
| 10. Σωλήνας                       | 22. Θηράπι μεταφοράς          |
| 11. Λεπίδα                        | 23. Εγχειρίδιο                |
| 12. Γκάζι                         |                               |

## ΕΠΕΞΗΓΗΣΗ ΣΥΜΒΟΛΩΝ

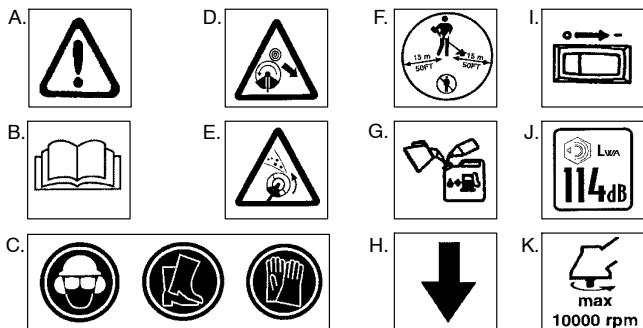

- A. **ΠΡΟΕΙΔΟΠΟΙΗΣΗ!** Το χορτοκοπτικό μηχανήμα μπορεί να αποδειχτεί επικίνδυνο! Η απρόσεκτη ή κακή χρήση μπορεί να προκαλέσει σοβαρό ή ακόμα και μοιραίο τραυματισμό.
- B. Φροντίστε να διαβάσετε και να κατανοήσετε το Εγχειρίδιο Χειρισμού πριν χρησιμοποιήσετε το χορτοκοπτικό.
- C. Να χρησιμοποιείτε πάντα:  
Ωτοασπίδες, προστατευτικά ματιούβια ή μάσκα, κράνος ασφαλείας, παπούτσια ασφαλείας, γάντια βαρέως τύπου.
- D. **ΚΙΝΔΥΝΟΣ:** Η λεπίδα μπορεί να εκσφενδονιστεί απότομα μακριά από υλικά που δεν μπορεί να κόψει. Η απότομη εκσφενδόνιση της λεπίδας μπορεί να προκαλέσει τον ακρωτηριασμό των πάνω ή των κάτω άκρων του σώματος. Τα τριγύρω άτομα ή κατοικίδια ζώα θα πρέπει να παραμένουν τουλάχιστον 15 μέτρα μακριά από το εργαλείο.
- E. **ΠΡΟΕΙΔΟΠΟΙΗΣΗ!** Το χορτοκοπτικό μπορεί να πετάξει αντικείμενα βίαια. Υπάρχει κίνδυνος να τυφλωθεί ή να τραυματιστεί. Να φοράτε πάντα κάτι για την προστασία των ματιών σας.
- F. Ο χειριστής του μηχανήματος πρέπει να εξασφαλίσει ότι δεν υπάρχει κανείς σε ακτίνα 15 μέτρων, την ώρα που εργάζεται. Όταν πολλοί χειριστές εργάζονται ταυτόχρονα στον ίδιο χώρο, πρέπει να διατηρούν μια απόσταση ασφαλείας τουλάχιστον 15 μέτρων.
- G. Χρησιμοποιήστε μόνο βενζίνη αμιλυβδη ή σούπερ και λάδι δίχρονου κνητήρα αναμεμιγμένο σε αναλογία 2,5%.
- H. βοηθητική λαβή πρέπει να τοποθετείται μόνο κάτω από τη θέση που δείχνει το βέλος.
- I. Διακόπτης λειτουργίας κνητήρα.
- J. Επίπεδο ηχητικής ισχύος (σχετική με την Οδηγία 2000/14/ΕΚ)
- K. Μέγιστη συχνότητα περιστροφής του άξονα, σ.α.λ.

## ΚΑΝΟΝΕΣ ΑΣΦΑΛΕΙΑΣ

**⚠ ΠΡΟΕΙΔΟΠΟΙΗΣΗ:** Όταν χρησιμοποιείτε εργαλεία κηπουρικής, πρέπει πάντα να παίρνετε βασικά προληπτικά μέτρα ασφαλείας, ώστε να περιορίσετε τον κίνδυνο πυρκαγιάς ή σοβαρού τραυματισμού. Διαβάστε και ακολουθήστε προσεκτικά όλες τις οδηγίες.

**⚠ ΚΙΝΔΥΝΟΣ:** Το μηχανοκίνητο αυτό εργαλείο είναι αρκετά επικίνδυνο! Το εργαλείο αυτό μπορεί να προκαλέσει σοβαρό τραυματισμό στο χειριστή ή άλλα τριγύρω άτομα, όπως ακρωτηριασμό ή τύφλωση. Πρέπει να τηρείτε τις προειδοποιήσεις και τις οδηγίες προστασίας που περιέχονται σε αυτό το εγχειρίδιο για όσο το δυνατό πιο εφικτή προστασία και απόδοση κατά τη χρήση του εργαλείου. Ο χειριστής φέρει την ευθύνη συμμόρφωσης με τις προειδοποιήσεις και οδηγίες που περιέχονται σε αυτό το εγχειρίδιο και σε ειδικά σήματα επάνω στο εργαλείο. Διαβάστε ολόκληρο το εγχειρίδιο πριν τη συναρμολόγηση ή χρήση του εργαλείου! Η

χρήση του εργαλείου αυτού θα πρέπει να γίνεται αποκλειστικά από άτομα που μπορούν να διαβάσουν, να κατανοήσουν και να ακολουθήσουν τις προειδοποιήσεις και τις οδηγίες που περιέχονται σε αυτό το εγχειρίδιο και σε ειδικά σήματα επάνω στο εργαλείο. Ποτέ μην επιτρέπετε σε παιδιά να κάνουν χρήση αυτού του εργαλείου.



Εγχειρίδιο χειρισμού



Επιγραφές ασφαλείας στο εργαλείο

**⚠ ΚΙΝΔΥΝΟΣ:** Η λεπίδα μπορεί να εκσφενδονιστεί απότομα μακριά από υλικά που δεν μπορεί να κόψει. Η απότομη εκσφενδόνιση της λεπίδας μπορεί να προκαλέσει τον ακρωτηριασμό των πάνω ή των κάτω άκρων του σώματος. Τα τριγύρω άτομα ή κατοικίδια ζώα θα πρέπει να παραμένουν τουλάχιστον 15 μέτρα μακριά από το εργαλείο.



**ΠΡΟΕΙΔΟΠΟΙΗΣΗ:** Το καλώδιο πετά βίαια τα αντικείμενα που θα βρεθούν στην πορεία του. Υπάρχει κίνδυνος να τυφλωθεί ή να τραυματιστείτε εσείς ή άλλοι. Να φοράτε προστατευτικά ματογυάλια και κάπι για την προστασία των ποδιών. Κρατήστε τα μέλη του σώματός σας μακριά από το περιστρεφόμενο καλώδιο.



**ΠΡΟΕΙΔΟΠΟΙΗΣΗ:** Ζώνη κινδύνου λόγω της εκσφενδόνισης αντικειμένων. Η λεπίδα ή το κοπτικό νήμα του τριμέρ μπορούν να εκσφενδονιστούν απότομα διάφορα αντικείμενα. Τα τριγύρω άτομα μπορεί να υποστούν τύφλωση ή άλλο σοβαρό τραυματισμό. Τα τριγύρω άτομα ή κατοικίδια ζώα θα πρέπει να παραμένουν τουλάχιστον 15 μέτρα μακριά από το εργαλείο.

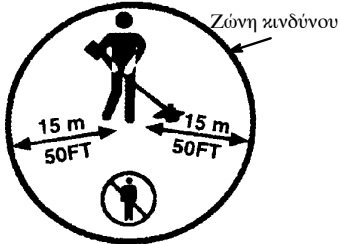

**ΠΡΟΕΙΔΟΠΟΙΗΣΗ:** Μη χρησιμοποιείτε τη κεφαλή του τριμέρ ως κλείστρο της λεπίδας.



**ΠΡΟΕΙΔΟΠΟΙΗΣΗ:** Η λεπίδα συνεχίζει να περιστρέφεται για λίγη ώρα αφού ελευθερωθεί η σκανδάλη ή σβήσει ο κινητήρας. Για όση διάρκεια περιστρέφεται ακόμη η λεπίδα πριν σταματήσει τελείως, υπάρχει κίνδυνος να εκσφενδονιστούν αντικείμενα ή να τραυματιστείτε σοβαρά σε περίπτωση που την ακουμπήσετε τυχαία. Σταματήστε την περιστροφή της λεπίδας θέτοντας την αριστερή πλευρά της επάνω σε υλικά που έχουν ήδη κοπεί.

Σταματήστε την ορσφορά της λεπίδας ακουμπώντας την σε κομμένο υλικό.

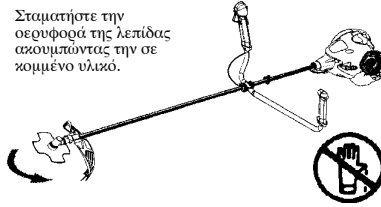

### ΑΣΦΑΛΕΙΑ ΤΟΥ ΧΕΙΡΙΣΤΗ

**ΠΡΟΕΙΔΟΠΟΙΗΣΗ:** Το μηχάνημα αυτό παράγει ηλεκτρομαγνητικό πηδίο κατά τη διάρκεια της λειτουργίας. Το πηδίο αυτό, υπό ορισμένης συνθήκης, ηνδέχεται να προκαλεί παθητικές ή ηνηγρά ή παθητικά ιατροκά ημψυτήματα. Προκημμένου να μιωθή ο κίνσνος σοβαρού ή θανατηψόρου τραυματισμού, συνιστούμη στα άτομα μη ιατροκά ημψυτήματα να συμβουλητυόν τον θηράτονα ιατρού τους και τον κατασκηαστή του ιατροκού ημψυτήματος, πριν θέσουν το μηχάνημα ση λειτουργία.

- Νυνθείτε κατάλληλα. Φοράτε πάντα προστατευτικά γυαλιά ή παρόμοιο οφθαλμοπροστατευτικό εξοπλισμό κατά τη χρήση ή τη συντήρηση του εργαλείου (προστατευτικά γυαλιά υπάρχουν προς διάθεση από την εταιρία). Οοφθαλμοπροστατευτικός εξοπλισμός θα πρέπει να ψέρει την ένδειξη Z87.
- Πρέπει να χρησιμοποιείτε κράνος αν τα δένδρα που κόβονται είναι ψηλότερα από 2 μέτρα.
- Φοράτε πάντα μάσκα προσώπου ή μάσκα για την προστασία από σκόνη όταν δημιουργείται υπερβολική σκόνη κατά τη διάρκεια της χρήσης του εργαλείου.
- Φοράτε πάντα χονδρά, μακριά παντελόνια, μακριά μανίκια, μπότες και γάντια. Συνιστάται να φοράτε και περικημίδες για την προστασία των ποδιών από το γόνατο και κάτω.
- Φοράτε πάντα ειδικό εξοπλισμό για την προστασία των ποδιών. Μην είστε ξυπόλητοι και μη φοράτε σανδάλια. Μην έρχεστε σε επαση με το περιστρεφόμενο νήμα/λεπίδα.
- Μαζέψτε τα μαλλιά σας σε ένα ύψος πάνω από τους ώμους σας. Ασφαλίστε ή βγάλτε τυχόν φαρυδιά ρούχα ή ρούχα από τα οποία κρέμονται κορδόνια, λουριά, φούντες ή θύσανοι και τα λοιπά. Μπορεί να πιαστούν στα κινούμενα μέρη του εργαλείου.

- Καλό είναι να φοράτε τέτοιον ιματισμό που να σας επιτρέπει να είστε πλήρως καλυμμένοι ώστε να προστατευθείτε από τυχόν σκουπίδια ή μικρά κομμάτια τοξικών φυτών που μπορεί να εκσφενδονιστούν από το περιστρεφόμενο νήμα.
- Μείνετε Άγρυπνοι. Μη χρησιμοποιείτε τη συσκευή αυτή όταν είστε κουρασμένοι, άρρωστοι, αναστατωμένοι ή βρίσκεστε υπό την επίρρηση ονοπνεύματος και ναρκωτικών ή φαρμακευτικών ουσιών. Περιορίστε τις κινήσεις σας και ακολουθείτε τους κανόνες της κοινής λογικής.
- Να Φοράτε προστατευτικά ακροχ. Παρατεταμένη ή διαρκής έκθεση σε επιπεδα υψηλού θεορύθμου, μπορεί να προκαλέσει μόνιμες βλάβες στην ακοή.
- Οι σγασιήρες που είναι εφοδιασμένοι με καταλυτικούς μετατροπείς θερμαίνονται πολύ κατά τη χρήση και διατηρούνται θερμοί για αρκετό χρόνο μετά τη διακοπή λειτουργίας. Αυτό ισχύει επίσης σε ταρτήρες ρελαντί. Η επαφή μπορεί να προκαλέσει εγκαύματα στο δέρμα. Θυμηθείτε ότι υπάρχει κίνδυνος πυρκαγιάς!
- Ποτέ μη βάζετε εμπρός ή λειτουργείτε τον κνητήρα μέσα σε κλειστό χώρο ή πάρκο. Η εισπνοή των καυσαερίων μπορεί να σας σκοτώσει.
- Διατηρείτε τις λαβές καθαρές από λάδια και καύσιμα.
- Χρησιμοποιείτε πάντα τη χειρολαβή και τη λωρίδα ώμου κατάλληλα προσαρμοσμένη στο ύψος σας (δείτε την ενότητα ΣΥΝΑΡΜΟΛΟΓΗΣΗ).

#### ΑΣΦΑΛΕΙΑ ΣΥΝΤΗΡΗΣΗΣ/ ΜΗΧΑΝΗΜΑΤΟΣ

- ⚠ΠΡΟΕΙΔΟΠΟΙΗΣΗ:** Αποσυνδέστε το μπουζί πριν κάνετε συντήρηση, εκτός από τη ρύθμιση του καρμπυρατέρ.
- Η συντήρηση του εργαλείου θα πρέπει να γίνεται σύμφωνα με τις συνιστώμενες διαδικασίες. Διατηρείτε το κοπτικό νήμα στο σωστό μήκος. Αντικαταστήστε τα μέρη της κοπτικής κεφαλής που έχουν φθαρεί, ραγίσει, σπάσει ή καταστραφεί με οποιοδήποτε άλλο τρόπο, πριν χρησιμοποιήσετε το μηχάνημα.
  - Η συντήρηση του εργαλείου θα πρέπει να γίνεται σύμφωνα με τις συνιστώμενες διαδικασίες. Χρησιμοποιείτε τη μεταλλική ασπίδα για κάθε εργασία που απαιτεί τη χρήση της μεταλλικής λεπίδας. Διατηρείτε το κοπτικό νήμα στο σωστό μήκος.
  - Χρησιμοποιείτε μόνο νήμα μάρκας ΜξΞυλλοξη μοποιείτε ποτέ σύρμα, σχοινί, σπάγκο και τα λοιπά.
  - Τοποθετήστε την απαιτούμενη ασπίδα πριν κάνετε χρήση του εργαλείου.
  - Χρησιμοποιείτε μόνο την προσδιορισμένη λεπίδα ή κεφαλή του τριμέρο και βεβαιωθείτε πως είναι σωστά τοποθετημένη και καλά στερεωμένη στη θέση της.
  - Βεβαιωθείτε ότι το μηχάνημα έχει συναρμολογηθεί σωστά, όπως φαίνεται στο εγχειρίδιο.

- Ποτέ μη θέτετε σε εκκίνηση τον κνητήρα αν το κάλυμμα του συμπλέκτη είναι αφαιρεμένο. Ο συμπλέκτης μπορεί να εκσφενδονιστεί και ερομένος να προκαλέσει σοβαρό τραυματισμό.
- Όταν ο κνητήρας είναι στο ρελαντί, σιγουρευτείτε πως η περιστροφή της λεπίδας ή της κεφαλής του τριμέρο έχει σταματήσει τελείως.
- Κάντε τις ανάλογες ρυθμίσεις στο καρμπυρατέρ φροντίζοντας να υπάρχει στήριξη στο κατώτερο άκρο ώστε η λεπίδα ή το νήμα του τριμέρο να μην μπορούν να ακουμπήσουν επάνω σε διάφορα αντικείμενα. Κρατήστε το εργαλείο με το χέρι. Μη χρησιμοποιείτε για υποστήριξη τη λωρίδα του ώμου.
- Μην αφήνετε κανένα να πλησιάσει, όσο κάνετε ρυθμίσεις στο καρμπυρατέρ. Χρησιμοποιείτε μόνο τα συνιστώμενα αξεσουάρ και ανταλλακτικά της McCulloch.
- Κάθε διαδικασία συντήρησης και επιδιόρθωσης που δεν εξηγείται στο παρόν εγχειρίδιο, θα πρέπει να γίνεται από έναν εξουσιοδοτημένο επισκευαστή.

#### ΑΣΦΑΛΕΙΑ ΚΑΥΣΙΜΩΝ

- Αναμιγνύετε και βάζετε καύσιμα στο ύπαιθρο.
- Κρατήστε μακριά από σπινθήρες ή φλόγες.
- Χρησιμοποιήστε ένα δοχείο κατάλληλο για καύσιμα.
- Μην καπνίζετε, ούτε να επιτρέψετε το κάπνισμα κοντά σε καύσιμα ή στο μηχάνημα.
- Προσέξτε ώστε να μη χυθούν καύσιμα ή λάδια. Σκουπίστε κάθε κηλίδα καυσίμου.
- Απομακρυνθείτε τουλάχιστον 3 μέτρα μακριά από το χώρο που βάλανε καύσιμα, πριν βάλετε εμπρός τον κνητήρα.
- Σταματήστε τον κνητήρα και αφήστε τον να κρυώσει, πριν βγάλετε την τάπα του καυσίμου.
- Πάντοτε να αποθηκεύετε τη βενζίνη μέσα σε ένα κατάλληλο δοχείο για ευφλεκτα υγρά.

#### ΑΣΦΑΛΕΙΑ ΚΟΠΗΣ

- ⚠ΠΡΟΕΙΔΟΠΟΙΗΣΗ:** Πριν τη χρήση του εργαλείου, επιθεωρήστε την περιοχή όπου θα κάνετε την κοπή. Αφαιρέστε τα διάφορα αντικείμενα (πέτρες, σπασμένα γυαλιά, καρφιά, σύρματα, κλπ.) τα οποία μπορεί να εκσφενδονιστούν ή να πιαστούν στη λεπίδα ή στην κεφαλή του τριμέρο.
- Φροντίστε ώστε όλα τα τριγύρω άτομα περιλαμβανόμενων των μικρών παιδιών, των κατοικίδιων, ζώων, των περαστικών και των ατόμων βοηθητικού προσωπικού, να παραμένουν τουλάχιστον 15 μέτρα μακριά από το εργαλείο. Αν κάποιος σας πλησιάσει, σταματήστε τον κνητήρα.
  - Έχετε πάντα τον κνητήρα από την δεξιά πλευρά του σώματός σας.
  - Κρατάτε το εργαλείο σταθερά και με τα δύο σας χέρια.
  - Πατάτε πάντα σταθερά στα πόδια σας και να κρατάτε καλή ισορροπία. Μην τεντώνετε.
  - Φροντίστε ώστε η λεπίδα ή η κεφαλή του τριμέρο να παραμένουν σε ύψος μέχρι κάτω

- από τη μέση σας. Μην υψώνετε τον κνητήρα σε ύψος πάνω από τη μέση σας.
- Κανένα μέρος του σώματός σας δεν θα πρέπει να είναι κοντά στη λεπίδα, στη κεφαλή του τριμερού και στο σιγαστήρα όταν ο κνητήρας είναι σε λειτουργία. Ο ζεστός σιγαστήρας μπορεί να προκαλέσει σοβαρά εγκαύματα.
  - Κατευθύνετε τη φορά της κοπής από δεξιά προς τα αριστερά. Όταν ο κόψιμο της γλόης γίνεται από την αριστερή πλευρά της ασπίδας, τα διάφορα σκουπίδια πετάγονται μακριά από το χειριστή του εργαλείου.
  - Χρησιμοποιείτε το εργαλείο μόνο κατά τη διάρκεια της ημέρας ή όπου υπάρχει πολύ καλός τεχνητός φωτισμός.
  - Χρησιμοποιείτε το εργαλείο μόνο για τις εργασίες που περιγράφονται σε αυτό το εγχειρίδιο.

### ΜΕΤΑΦΟΡΑ ΚΑΙ ΑΠΟΘΗΚΕΥΣΗ

- Αφήστε τον κνητήρα να κρυώσει. Στερεώστε καλά το μηχάνημα, όταν πρόκειται να το αποθηκεύσετε ή να το μεταφέρετε σε όχημα.
- Αδειάστε το ρεζερβουάρ καυσίμου πριν αποθηκεύσετε ή μεταφέρετε το μηχάνημα. Κάλυψτε το καύσιμο που έχει απομείνει στο καριμπυρατέρ, βάζοντας εμπρός τον κνητήρα και αφήνοντας να λειτουργήσει μέχρι να σταματήσει.
- Αποθηκεύετε το μηχάνημα και τα καύσιμα σε χώρους, όπου οι αναθυμιάσεις καυσίμων δεν μπορούν να φτάσουν σε σπινθήρες ή γυμνή φλόγα από καλοριφέρ, ηλεκτροκνητήρες, διακόπτες, φούρνους κλπ.

- Για να το αποθηκεύσετε, τοποθετήστε το μηχάνημα έτσι ώστε να μην υπάρχει κίνδυνος να τραυματιστεί κανείς στη λεπίδα αποκοπής του καλωδίου. Μπορείτε να κρεμάσετε το μηχάνημα από το σωλήνα.
- Λαδώστε ελαφρά τις εξωτερικές μεταλλικές επιφάνειες και λάδομα της λεπίδας.
- Το μηχάνημα πρέπει να αποθηκεύεται σε μέρος που δεν έχουν πρόσβαση τα παιδιά.
- Ασφαλίστε το μηχάνημα κατά τη μεταφορά.

**ΕΙΔΙΚΗ ΠΑΡΑΤΗΡΗΣΗ:** Η έκθεση σε κραδασμούς με την παρατεταμένη χρήση βενζινοκίνητων εργαλείων χειρός μπορεί να προκαλέσει βλάβη των αγγείων ή των νεύρων στα δάχτυλα, τα χέρια και τους καρπούς ανθρώπων που είναι επιρρεπείς σε ανωμαλίες του κυκλοφοριακού ή μη φυσιολογικά πρηξίματα. Η παρατεταμένη χρήση όταν κάνει κρύο έχει συνδεθεί με βλάβη των αγγείων σε κατά τα άλλα υγιείς ανθρώπους. Αν παρουσιαστούν συμπτώματα, όπως μούδιασμα, πόνος, απώλεια της δύναμης, αλλαγές στο χρώμα ή την υφή του δέρματος ή απώλεια της αίσθησης στα δάχτυλα, τα χέρια ή τους καρπούς, σταματήστε να χρησιμοποιείτε το εργαλείο και πηγαίνετε στο γιατρό. Η χρήση αντικραδασμικού συστήματος δεν εγγυάται την αποτροπή τέτοιων προβλημάτων. Όσο χρησιμοποιούν σε συνεχή ή τακτική βάση μηχανοκίνητα εργαλεία πρέπει να παρακολουθούν στενά τη φυσική τους κατάσταση και την κατάσταση του εργαλείου.

## ΣΥΝΑΡΜΟΛΟΓΗΣΗ

### ΠΕΡΙΕΧΟΜΕΝΑ ΤΟΥ ΚΟΥΤΙΟΥ

Ελέγξτε τα περιεχόμενα του κουτιού βάσει της λίστας που ακολουθεί.

- Χορτοκοπτικό
- Λεπίδα
- Κυπελλοειδή ροδέλα
- Μεγάλο παξιμάδι για την τοποθέτηση της λεπίδας
- Κοπτική κεφαλή
- Συνδυαστικό προστατευτικό
- Μπουλόνι
- Τιμόνι
- Κάλυμμα στηρίγματος
- Βίδας κάλυμμα στηρίγματος (2)
- Κάτω σφικτήρας ιμάντα ώμου
- Πάνω σφικτήρας ιμάντα ώμου
- Βίδες σφικτήρα ιμάντα ώμου (2)
- Λωρίδα Ώμου
- Κλειδί Allen
- Κλειδί
- Θηκάκι μεταφοράς
- Κλπ καλωδίου γκαζιού

### ⚠️ ΠΡΟΕΙΔΟΠΟΙΗΣΗ:

Πριν ακολουθήσετε οποιαδήποτε διαδικασίες συναρμολόγησης, πρέπει πάντοτε να θέτετε το εργαλείο εκτός λειτουργίας και να αποσυνδέετε το σπινθηριστή.

**⚠️ ΠΡΟΕΙΔΟΠΟΙΗΣΗ:** Βεβαιωθείτε ότι το μηχάνημα είναι σωστά συναρμολογημένο και όλα τα κομμάτια είναι ασφαλισμένα. Ελέγξτε τα εξαρτήματα του εργαλείου για τυχόν βλάβες. Μη χρησιμοποιείτε εξαρτήματα που έχουν υποστεί κάποια βλάβη. Είναι φυσιολογικό για το φίλτρο καυσίμου να κροταλίσει, όταν το ρεζερβουάρ καυσίμου είναι άδειο.

Η συσσώρευση κατ'αλόγου βενζίνης ή λαδιού είναι επίσης φυσιολογική λόγω των πυθμίσεων του καριμπυρατέρ και των διαφόρων ελεγχων που έγιναν από τον κατασκευαστή.

### ΑΠΑΙΤΟΥΜΕΝΑ ΕΠΙΓΛΑΪΑ

- Κλειδί Allen (παρέχεται με το εργαλείο)
- Αγγλικό κλειδί
- Κατσαβίδι

### ΤΟΡΟΘ ΕΤΗΣΗ ΤΙΜΟΝΙΟΥ

**⚠️ ΚΙΝΔΥΝΟΣ:** Για να αποφευχθεί σοβαρός τραυματισμός, το προστατευτικό τμήμα του τιμονιού πρέπει να τοποθετηθεί όπως φαίνεται στον επάνω άξονα του συγκροτήματος κνητήρα για να παρέχει ένα διαχωριστικό μεταξύ του χειριστή και της περιστρεφόμενης λεπίδας.

1. Αφαιρέστε τη βίδα στο πίσω μέρος της χειρολαβής γκαζιού.
2. Γλιστρήστε τη χειρολαβή γκαζιού στο δεξί μέρος του τιμονιού (δείτε το σχήμα).

3. Ευθυγραμμίστε την οπν οπή της βίδας στη χειρολαβή γκαζιού με την οπή στο τιμόνι.
4. Επανατοποθετήστε τη βίδα στην οπή στο πίσω μέρος της χειρολαβής γκαζιού.
5. Περάστε τη βίδα μέσω της χειρολαβής και του τιμονιού. Σφίξτε την.
6. Τοποθετήστε τα εξαρτήματα συναρμολόγησης όπως φαίνεται στην εικόνα.

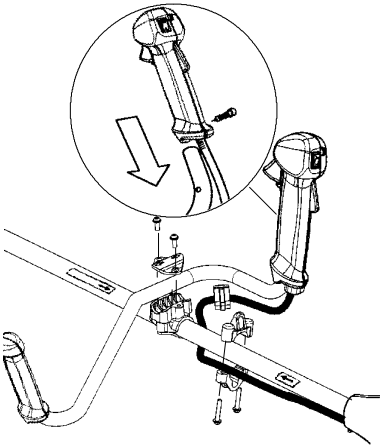

7. Το εξάρτημα στερέωσης της χειρολαβής πρέπει να είναι τοποθετημένο ανάμεσα στα βέλη που βρίσκονται στον άξονα.
8. Στη συνέχεια σφίξτε κάθε βίδα με το κλειδί Allen.

#### ΣΥΝΑΡΜΟΛΟΓΗΣΗ ΤΟΥ ΙΜΑΝΤΑ ΩΜΟΥ

##### ⚠️ ΠΡΟΕΙΔΟΠΟΙΗΣΗ:

Όταν εργάζεστε με το πριόνι καθαρισμού πρέπει πάντα να είναι αλυστρομένο με ασφάλεια στην εξάρτηση. Διαφορετικά, δεν μπορείτε να ελέγχετε με ασφάλεια το πριόνι καθαρισμού και αυτό μπορεί να έχει ως αποτέλεσμα τραυματισμό δικό σας ή κάποιου άλλου. Πριν την εκκίνηση του κινητήρα, είναι απαραίτητο να κάνετε τις ανάλογες ρυθμίσεις στη λωρίδα του ώμου και στη χειρολαβή. Όταν η εξάρτηση και το μηχάνημα είναι καλά ρυθμισμένα διεθκολύνουν σημαντικά την εργασία.

#### ΤΟΠΟΘ' ΕΤΗΣ ΣΦΙΓΚΤ' ΗΡΑΣ ΙΜΑΝΤΑ ΩΜΟΥ

1. Τοποθετήστε τον επάνω σφιγκτήρα ιμάντα ώμου πάνω από τον επάνω άξονα πάνω από το τιμόνι.
2. Τοποθετήστε τον κάτω σφιγκτήρα ιμάντα ώμου κάτω από τον επάνω άξονα και ευθυγραμμίστε τις επάνω και κάτω οπές για τις βίδες. Ο σφιγκτήρας πρέπει να τοποθετηθεί πιο πάνω από το βέλος το

οποίο βρίσκεται στον άξονα (βλέπετε εικόνα).

**ΣΗΜΕΙΩΣΗ:** Τοποθετήστε το καλώδιο του γκαζιού στο αυλάκι του κάτω μέρους του σφιγκτήρα πριν σφίξετε τις βίδες.

3. Τοποθετήστε δύο βίδες στις οπές για τις βίδες.
4. Ασφαλίστε το σφιγκτήρα ιμάντα ώμου σφίγγοντας τις βίδες με το κλειδί Allen.

#### Ρ'ΥΘΜΙΣΗ ΕΞ'ΑΡΤΗΣΗΣ

Στο εμπρόσθιο μέρος βρίσκεται μία εύκολα προσιτή ασφάλεια ταχείας απελευθέρωσης. Χρησιμοποιήστε τη αν ο κινητήρας αναφλεγεί ή σε οποιαδήποτε άλλη περίπτωση ανάγκης όταν θελήσετε να απαλλάξετε γρήγορα από το μηχάνημα και την εξάρτηση.

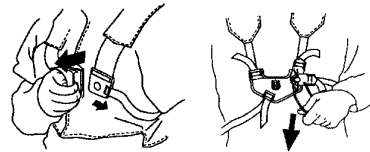

1. Ρυθμίστε την εξάρτηση στην καλύτερη θέση εργασίας.
2. Τεντώστε τους πλευρικούς ιμάντες έτσι το βάρος να κατανέμεται ομοιόμορφα στους ώμους.



**ΣΗΜΕΙΩΣΗ:** Μπορεί να χρειαστεί να τοποθετήσετε εκ νέου το σφιγκτήρα ιμάντα ώμου στον άξονα για σωστή οπηρεσία της συσκευής.

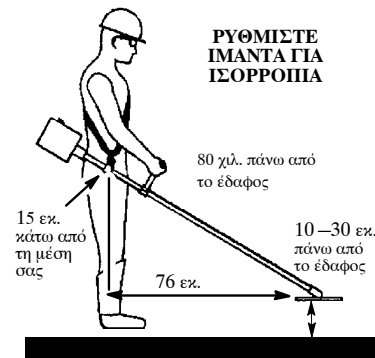

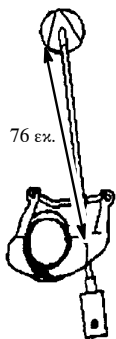

## ΤΟΠΟΘΕΤΗΣΗ ΠΡΟΦΥΛΑΚΤΗΡΑ

### ⚠ ΠΡΟΕΙΔΟΠΟΙΗΣΗ:

Ο προφυλακτήρας αυτός πρέπει να τοποθετηθεί σωστά. Ο προφυλακτήρας παρέχει μερική προστασία από τον κίνδυνο να πεταχτούν αντικείμενα στο χειριστή και σε άλλους και είναι εφοδιασμένος με μια λεπίδα αποκοπής του καλωδίου που αποκόπτει το περιτό καλώδιο. Η λεπίδα αποκοπής του καλωδίου (κάτω από τον προφυλακτήρα) είναι κοφτερή και υπάρχει κίνδυνος να κοπείτε.

1. Εισάγετε το στήριγμα στην εγκοπή του προφυλακτήρα.
2. Περιστρέψτε το προφυλακτήρα για να ευθυγραμμίσετε τις οπές στο προφυλακτήρα και στο στήριγμα.

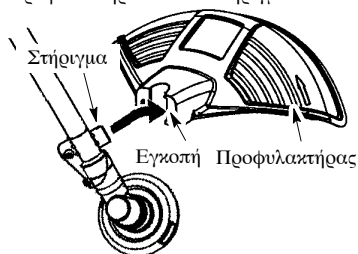

3. Στερεώστε το προστατευτικό στο στήριγμα με το μπουλόνι.

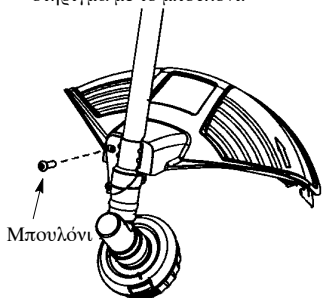

## ΠΡΟΣΑΡΜΟΓΗ ΕΡΓΑΛΕΙΟΥ

Μπορείτε να κάνετε διάφορες προσαρμογές στο εργαλείο σας χρησιμοποιώντας μια κοπτική κεφαλή για χλόη και μικρά ζιζάνια ή μία χορτοκοπτική λεπίδα για την κοπή χλόης, ζιζανίων και θάμνων με διάμετρο περίπου ως ένα εκατοστό. Για τη συναρμολόγηση του εργαλείου σας, αναφερθείτε στην ενότητα που αναφέρεται στην ρύθμιση του εργαλείου για την εργασία που θέλετε να κάνετε και ακολουθήστε τις οδηγίες.

## ΠΑΡΟΧΟΡΕΣ ΣΥΝΑΡΜΟΛΟΓΗΣΗΣ – ΚΕΦΑΛΗ ΤΟΥ ΤΡΙΜΕΡ



**ΣΗΜΕΙΩΣΗ:** Αφαιρέστε τη λεπίδα πριν από τη στερέωση της κεφαλής χορτοκοπτικού. Για να αφαιρέσετε τη λεπίδα, ευθυγραμμίστε την οπή στο καπάκι σκόνης με την οπή στο πλάι του κιβώτιου ταχυτήτων περιστρέφοντας τη λεπίδα. Εισάγετε ένα μικρό κατσαβίδι στις ευθυγραμμισμένες οπές. Με τον τρόπο αυτό, ο άξονας δεν θα μπορεί να περιστραφεί όταν θα χαλαρώσει το παξιμάδι της λεπίδας. Αφαιρέστε το παξιμάδι της λεπίδας, περιστρέφοντάς το δεξιόστροφα. Αφαιρέστε το κατσαβίδι. Αφαιρέστε και τους δύο δακτυλίους και τη λεπίδα. Ανατρέξτε στην ενότητα **ΤΟΠΟΘΕΤΗΣΗ ΤΗΣ ΜΕΤΑΛΛΙΚΗΣ ΑΣΠΙΔΑΣ** για εικόνες. Φυλάξτε όλα τα εξαρτήματα και τις οδηγίες για μελλοντική χρήση.

## ΤΟΠΟΘΕΤΗΣΗ ΠΡΟΦΥΛΑΚΤΗΡΑ

**ΣΗΜΕΙΩΣΗ:** Εάν η μηχανή σας έχει ένα πλαστικό κάλυμμα πάνω από τα σπειρώματα του ελικοτομημένου άξονα, αφαιρέστε το κάλυμμα για να φανούν τα σπειρώματα. Πριν εγκαταστήσετε την κεφαλή του ηλεκτρικού, βεβαιωθείτε πως ο κωνοσυλλέκτης και η ροδέλα σύσφιξης είναι τοποθετημένοι στο κιβώτιο οδοντωτών τροχών όπως απεικονίζεται παρακάτω.



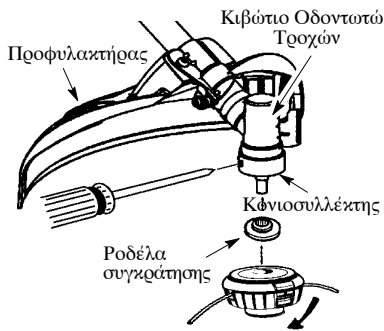

**ΣΗΜΕΙΩΣΗ:** Πριν εγκαταστήσετε τη κεφαλή του ηλεκτρικού ψαλιδιού, βεβαιωθείτε πως όλα τα εξαρτήματα είναι σωστά τοποθετημένα όπως απεικονίζεται στην εικόνα.

1. Ευθυγραμμίστε την οπή στο καπάκι σκόνης με την οπή στο πλευρό του κιβωτίου ταχυτήτων περιστρέφοντας τη ροδέλα σύσφιξης.
2. Εισάγετε ένα μικρό κατσαβίδι στις ευθυγραμμισμένες οπές. Με τον τρόπο αυτό το περιβλήμα θα παραμείνει σε σταθερή θέση ενώ θα σφίγγετε την κεφαλή του ηλεκτρικού ψαλιδιού.
3. Ενώ κρατάτε το κατσαβίδι στη θέση του, βιδώστε την κεφαλή μέσα στο περιβλήμα και σφίξτε την καλά.

**ΣΗΜΕΙΩΣΗ:** Η ροδέλα σύσφιξης πρέπει να τοποθετηθεί έχοντας την ανασηκωμένη πλευρά της αντιμετώπιση με το κιβώτιο οδοντωτών τροχών.

## ΠΑΡΗΦΟΡΙΕΣ ΣΥΝΑΡΜΟΛΟΓΗΣΗΣ – ΧΟΡΤΟΚΟΠΤΙΚΗ ΛΕΠΙΔΑ



**ΣΗΜΕΙΩΣΗ:** Αφαιρέστε την κεφαλή χορτοκοπτικού πριν από την τοποθέτηση της λεπίδας για τα ζιζάνια. Για να αφαιρέσετε την κεφαλή χορτοκοπτικού, ευθυγραμμίστε την οπή στο καπάκι σκόνης με την οπή στο πλάι του κιβωτίου ταχυτήτων περιστρέφοντας το καπάκι σκόνης. Εισάγετε ένα μικρό κατσαβίδι στις ευθυγραμμισμένες οπές. Με τον τρόπο αυτό, ο άξονας δεν θα μπορεί να περιστραφόντας την δεξιόστροφα. Αφαιρέστε το κατσαβίδι. Ανατρέξτε στην ενότητα **ΤΟΠΟΘΕΤΗΣΗ ΤΗΣ ΚΟΠΤΙΚΗΣ ΚΕΦΑΛΗΣ** για εικόνες. Φυλάξτε όλα τα εξαρτήματα και τις οδηγίες για μελλοντική χρήση. Μη χρησιμοποιείτε ποτέ την κεφαλή χορτοκοπτικού με τη μεταλλική λεπίδα τοποθετημένη.

## ΕΓΚΑΤΑΣΤΑΣΗ ΤΗΣ ΧΟΡΤΟΚΟΠΤΙΚΗΣ ΛΕΠΙΔΑΣ

**ΠΡΟΕΙΔΟΠΟΙΗΣΗ:** Φοράτε πάντα προστατευτικά γάντια όταν χειρίζεστε ή εκτελείτε συντήρηση στη λεπίδα ώστε να αποφύγετε τυχόν τραυματισμό. Η λεπίδα είναι αιχμηρή και μπορεί να σας κόψει ακόμα και όταν δεν κινείται.

**ΠΡΟΕΙΔΟΠΟΙΗΣΗ:** Μη χρησιμοποιείτε άλλες λεπίδες ή εξοπλισμό στερέωσης εκτός από τις ροδέλες και τα παξιμάδια που υποδεικνύονται στις παρακάτω απεικονίσεις. Τα εξαρτήματα αυτά θα πρέπει να είναι μάρκας McCulloch και να τοποθετούνται όπως υποδεικνύεται παρακάτω. Αν τυχόν δεν χρησιμοποιήσετε τα σωστά εξαρτήματα, η λεπίδα μπορεί να εκσφενδονιστεί και να προκαλέσει σοβαρό τραυματισμό σε εσάς ή σε άλλα τριγύρω άτομα.

**ΣΗΜΕΙΩΣΗ:** Ο κόνιοσυλλέκτης βρίσκεται στον άξονα του κιβωτίου ταχυτήτων και όχι στη σακούλα εξαρτημάτων. Όλα τα υπόλοιπα εξαρτήματα στερέωσης που αναφέρονται στις παρακάτω οδηγίες συναρμολόγησης, βρίσκονται μέσα στη σακούλα εξαρτημάτων.

1. Τοποθετήστε την λεπίδα και τη ροδέλα συγκράτησης πάνω στον κοχλιωτό άξονα.
2. Βεβαιωθείτε πως το ανασηκωμένο τμήμα της ροδέλας συγκράτησης βρίσκεται σε μετωπιαία θέση με το κιβώτιο ταχυτήτων και πως το ανασηκωμένο μέρος της ροδέλας έχει μπει μέσα στην οπή που βρίσκεται στο κέντρο της λεπίδας.
3. Τοποθετήστε την κυπελλοειδή ροδέλα μέσα στον άξονα.
4. Βεβαιωθείτε πως η κυρτή πλευρά της ροδέλας είναι προς το μέρος της λεπίδας.
5. Τοποθετήστε το παξιμάδι της λεπίδας βιδώνοντάς το αριστερόστροφα επάνω στον άξονα.

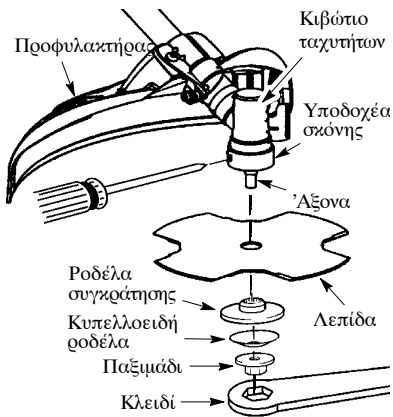

- ΣΗΜΕΙΩΣΗ:** Βεβαιωθείτε πως όλα τα εξαρτήματα είναι σωστά τοποθετημένα όπως υποδεικνύεται στις απεικονίσεις και η ροδέλα βρίσκεται ανάμεσα στον κωνοσυλλέκτη και τη ροδέλα συγκράτησης. Η λεπίδα θα πρέπει να εφαρμόζει απόλυτα μεταξύ του κωνοσυλλέκτη και της ροδέλας συγκράτησης χωρίς να υπάρχουν διακένα.
- Ευθυγραμμίστε την οπή στο καπάκι σκόνης με την οπή στο πλευρό του κιβωτίου ταχυτήτων περιστρέφοντας τη λεπίδα.
  - Εισάγετε ένα μικρό κατσαβίδι στις ευθυγραμμισμένες οπές. Βάλτε το μεγάλο εξαγωνικό κλειδί (που σας παρέχουμε) μέσα στις ευθυγραμμισμένες τρύπες.
  - Εφίξτε καλά το παξιμάδι της λεπίδας με ένα κλειδί ενώ κρατάτε το κατσαβίδι στη θέση του.
  - Αφαιρέστε το κατσαβίδι.

10. Γυρίστε την λεπίδα με το χέρι. Εάν η λεπίδα τριβεται πάνω στο μεταλλικό προστατευτικό κάλυμμα, η λεπίδα δεν είναι κεντραρισμένη. Επανατοποθετήστε την λεπίδα.

**ΣΗΜΕΙΩΣΗ:** Για να αφαιρέσετε την λεπίδα, ευθυγραμμίστε τις τρύπες όπως στο παραπάνω βήμα, και έπειτα βάλτε τον μεγάλο εξαγωνικό στροφέα. Ξεδιβώστε το εξαγωνικό παξιμάδι με φλάντζα και αφαιρέστε τα κομμάτια του. Συγουρευτείτε να αποθηκεύσετε την λεπίδα, την επίπεδη φλάντζα, την κυρτή φλάντζα, και το εξαγωνικό παξιμάδι με φλάντζα για μελλοντική χρήση.

### ΤΟΠΟΘΕΤΗΣΗ ΤΟΥ ΠΡΟΣΤΑΤΕΥΤΙΚΟΥ ΜΕΤΑΦΟΡΑΣ

**ΣΗΜΕΙΩΣΗ:** Το προστατευτικό μεταφοράς πρέπει να τοποθετείται πάντα στη λεπίδα κατά τη πεταφορά ή την αποθήκευση της μονάδας.

- Αφαιρέστε τα άκρα του στηρίγματος σύρματος από τα κλιπ στο προστατευτικό μεταφοράς.
- Ανασηκώστε το στηρίγμα σύρματος και τοποθετήστε τη λεπίδα στο προστατευτικό μεταφοράς.
- Τοποθετήστε το στηρίγμα σύρματος πάνω στη λεπίδα και εισάγετε και τα δύο άκρα του στηρίγματος σύρματος στα κλιπ.

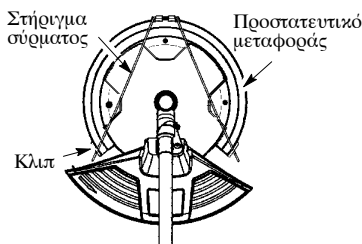

## ΛΕΙΤΟΥΡΓΙΑ

**ΠΡΟΕΙΔΟΠΟΙΗΣΗ:** Φροντίστε να διαβίσετε όσα αφορούν τα καύσιμα στους κανόνες ασφαλείας, πριν αρχίσετε. Αν δεν καταλαβαίνετε τους κανόνες ασφαλείας, μην επιχειρήσετε να βάλτε καύσιμα στο μηχανήμα. Επικοινωνήστε με ένα Εξουσιοδοτημένο Σέρβις.

**ΑΝΕΦΟΔΙΑΣΜΟΣ ΜΕ ΚΑΥΣΙΜΟ**

**ΠΡΟΕΙΔΟΠΟΙΗΣΗ:** Όταν ανασληρώ ετε τα καύσιμα, να αφαιρέετε αγρά και προσεκτικά το καπάκι του δοχείου καυσίμων. Αυτός ο κινητήρας είναι πιστοποιημένος για λειτουργία με αμόλυβδη βενζίνη. Πριν από τη λειτουργία, η βενζίνη πρέπει να αναμιγνύεται με ικανή ποσότητα λαδιού για δίχρονους αερόψυκτους κινητήρες που να έχει σχεδιαστεί για ανάμειξη σε αναλογία 40:1. Η αναλογία 40:1 επιτυγχάνεται αναμιγνύοντας 5 λίτρα

αμόλυβδη βενζίνης με 0,125 λίτρα λαδιού. ΜΗ ΧΡΗΣΙΜΟΠΟΙΕΙΤΕ λάδι για αυτοκίνητα ή σκάφη. Αυτά τα λάδια προκαλούν ζημιές στον κινητήρα. Όταν αναμιγνύετε το καύσιμο, ακολουθήστε τις οδηγίες που αναγράφονται στο δοχείο του λαδιού. Μόλις το λάδι προστεθεί στη βενζίνη, ανακινήστε στημιαία το ρεζερβουάρ για να βεβαιωθείτε ότι το καύσιμο έχει αναμιχθεί σωστά. Να διαβάζετε και να ακολουθείτε πάντοτε τους κανονισμούς ασφαλείας που σχετίζονται με το καύσιμο πριν ανεφοδιάσετε τη μονάδα σας.

**ΠΡΟΣΟΧΗ:** Ποτέ μη χρησιμοποιείτε σκέτη βενζίνη στη μονάδα σας. Διαφορετικά, θα προσκληθεί μόνιμη βλάβη στον κινητήρα.

**ΑΠΑΙΤΗΣΕΙΣ ΚΑΥΣΙΜΟΥ**  
Χρησιμοποιείτε αμόλυβδη βενζίνη καλής ποιότητας. Ο ελάχιστος συνιστώμενος αριθμός οκτανίων είναι 90 (RON).

## ΣΗΜΑΝΤΙΚΟ

Η χρήση καυσίμων που περιέχουν αλκοόλη (με περιεκτικότητα σε αλκοόλη μεγαλύτερη από 10%) μπορεί να προκαλέσει σοβαρά προβλήματα στην απόδοση του κινητήρα και την ανθεκτικότητά του.

**ΠΡΟΕΙΔΟΠΟΙΗΣΗ:** Η λάθος χρήση καυσίμου και/ή λιπαντικών θα προκαλέσει προβλήματα όπως: Λανθασμένη εμπλοκή συμπλέκτη, υπερθέρμανση, κλειδωμα ατμών, απώλεια ισχύος, ανεπάρκεια λίπανσης, φθορα των γραμμών καυσίμου, των λααστίγων και των εσωτερικών εξαρτημάτων του καρμπουράτθ, κλπ. Τα καύσιμα που περιέχουν αλκοόλη θα προκαλέσουν μεγάλη απορρόφηση υγρασίας στο μείγμα καυσίμου/λαδιού που θα προκαλέσει ομηλό διαχωρισμό λαδιού και καυσίμου.

## ΠΩΣ ΝΑ ΣΤΑΜΑΤΗΣΕΤΕ ΤΟ ΜΗΧΑΝΗΜΑ

Για σταμάτησι ο κινητήρας μετακινήστε το διακόπτη στη θέση **STOP**.



## ΠΩΣ ΝΑ ΒΑΛΕΤΕ ΕΜΠΡΟΣ ΤΟ ΜΗΧΑΝΗΜΑ

**ΠΡΟΕΙΔΟΠΟΙΗΣΗ:** Αποφύγετε κάθε επαφή με το σιγαπήτα. Η εξάτμιση που καίει μπορεί να προκαλέσει σοβαρά εγκαύματα.

## ΕΚΚΙΝΗΣΗ ΚΡΥΟΥ ΚΙΝΗΤΗΡΑ ή ΜΕΤΑ ΑΠΟ ΑΝΕΦΟΔΙΣΜΟ

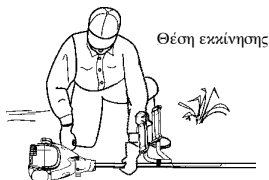

**ΣΗΜΕΙΩΣΗ:** Η απομόνωση του γκαζίου πρέπει να είναι συμπλεγμένη για να μπορεί να λειτουργήσει η λαβή του γκαζίου. Η απομόνωση συμπλέκεται με την παλάμη του χεριού σας καθώς πιάνετε τη λαβή του γκαζίου.

1. Τοποθετήστε το μηχανήμα πάνω σε μια επίπεδη επιφάνεια.
2. Μετακινήστε το διακόπτη ON/STOP στη θέση ON.
3. Πατήστε αργά το κουμπί έκχυσης καυσίμου 6 φορές.
4. Μετακινήστε το τσοκ σε τελείως ανοικτή θέση (FULL CHOKE).

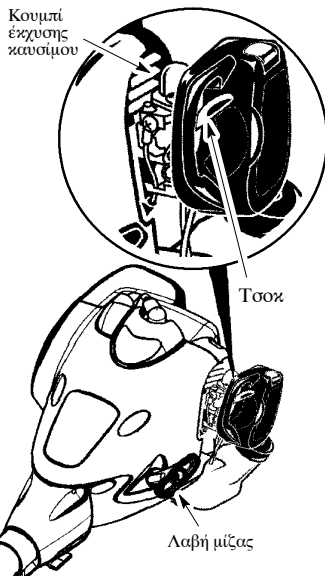

5. Ρυθμίστε το γκαζί στη θέση εκκίνησης πιέζοντας πρώτα την ασφάλεια γκαζίου και τη σκανδάλη γκαζίου, και έπειτα πιέστε το μπουτόν εκκίνησης γκαζίου. Έπειτα απελευθερώστε την ασφάλεια γκαζίου και τη σκανδάλη γκαζίου, και στη συνέχεια το μπουτόν εκκίνησης γκαζίου.

**ΣΗΜΕΙΩΣΗ:** Το μπουτόν εκκίνησης γκαζίου πρέπει να παραμείνει πιεσμένο, διατηρώντας ανοικτό το γκαζί. Εάν όχι, επαναλάβετε το βήμα 5. Για να επαναφέρετε τον κινητήρα στο ρελαντί, πιέστε πάλι την ασφάλεια γκαζίου και τη σκανδάλη γκαζίου.

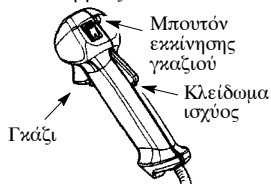

6. Τραβήξτε απότομα το κορδόνι εκκίνησης ώσπου να ακουστεί ένας ήχος που υποδηλώνει πως ο κινητήρας πάει να ξεκινήσει, αλλά μην τραβήξετε το κορδόνι πάνω από 6 φορές.
7. Μόλις ακουστεί ο ήχος που υποδηλώνει πως ο κινητήρας πάει να ξεκινήσει, μετακινήστε το τσοκ στη θέση HALF CHOKE.
8. Τραβήξτε απότομα το κορδόνι εκκίνησης ώσπου να ξεκινήσει ο κινητήρας, αλλά μη το τραβήξετε πάνω από έξι φορές. Αν κινητήρας δεν ξεκινήσει μετά από έξι τραβήγματα (στη θέση HALF CHOKE), μετακινήστε το τσοκ στη θέση FULL CHOKE και πατήστε τη λυχνία ανάφλεξης έξι φορές. Κρατώντας πατημένη τη

σκανδάλη, τραβήξτε το κορδόνι εκκίνησης δύο ακόμη φορές. Μετακινήστε το τσοκ στη θέση HALF CHOKE και τραβήξτε το κορδόνι εκκίνησης υσούτου ξεκινήσει ο κινητήρας, αλλά μη το τραβήξετε πάνω από έξι φορές. ΣΗΜΕΙΩΣΗ: Αν ο κινητήρας εξακολουθεί να μην ξεκινά, πιθανόν να έχει υποστεί υπερπλήρωση. Ακολουθείστε τις οδηγίες για την.

- Μετά την εκκίνηση του κινητήρα, αφήστε τον να «τρέξει» για 10 δευτερόλεπτα και κατόπιν μετακινήστε το τσοκ στη θέση RUN. Αφήστε το εργαλείο να «τρέξει» για 30 ακόμη δευτερόλεπτα στη θέση RUN πριν απελευθερώσετε τη σκανδάλη. ΣΗΜΕΙΩΣΗ: Αν ο κινητήρας σβήσει έχοντας το τσοκ στη θέση RUN, μετακινήστε το τσοκ στη θέση HALF CHOKE και τραβήξτε το κορδόνι εκκίνησης υσούτου ξεκινήσει ο κινητήρας, αλλά μη το τραβήξετε πάνω από έξι φορές.

## ΕΠΙΑΝΕΚΚΙΝΗΣΗ ΖΕΣΤΟΥ ΚΙΝΗΤΗΡΑ

- Μετακινήστε το διακόπτη ON/STOP στη θέση ON.
- Μετακινήστε το τσοκ στη θέση (RUN).
- Θέστε το γκαζί στη θέση εκκίνησης ενεργοποιώντας το εκκίνησης γκαζιού (δείτε βήμα 5 κάτω από ΕΚΚΙΝΗΣΗ ΚΡΥΟΥ ΚΙΝΗΤΗΡΑ).
- Τραβήξτε απότομα το κορδόνι εκκίνησης να ξεκινήσει ο κινητήρας, αλλά μη το τραβήξετε πάνω από πέντε φορές.
- Αφήστε τον κινητήρα να «τρέξει» για 15 δευτερόλεπτα και κατόπιν μετακινήστε το τσοκ στη θέση RUN.

ΣΗΜΕΙΩΣΗ: Αν δεν ξεκινήσει ο κινητήρας, τραβήξτε το κορδόνι εκκίνησης πέντε ακόμη φορές. Αν και πάλι δεν ξεκινήσει ο κινητήρας, πιθανόν να έχει υποστεί υπερπλήρωση.

## ΕΚΚΙΝΗΣΗ ΤΟΥ ΚΙΝΗΤΗΡΑ ΟΤΑΝ ΕΧΕΙ ΥΠΟΣΤΕΙ ΥΠΕΡΠΛΗΡΩΣΗ

Ο κινητήρας που έχει υποστεί υπερπλήρωση μπορεί να ξεκινήσει μετακινώντας το τσοκ στη θέση RUN, πατήστε τη σκανδάλη, και τραβώντας το κορδόνι εκκίνησης ώστε να καταναλωθεί η περίσσεια της βενζίνης. Ίσως να χρειαστεί να τραβήξετε το κορδόνι αρκετές φορές ακόμη, ανάλογα με το βαθμό υπερπλήρωσης που έχει υποστεί ο κινητήρας. Αν ο κινητήρας εξακολουθεί να μη ξεκινά, αναφερθείτε στον ΠΙΝΑΚΑ ΑΝΤΙΜΕΤΩΠΙΣΗΣ ΠΡΟΒΛΗ – ΜΑΤΩΝ.

## ΘΕΣΗ ΧΕΙΡΙΣΜΟΥ

ΦΟΡΑΤΕ ΠΑΝΤΑ:



Να κόβετε από αριστερά προς τα δεξιά.

Όταν θέλετε να κάνετε χρήση του εργαλείου, συνδέστε τη λωρίδα του ώμου με το σφριγητήριο, πάρτε τη σωστή θέση σώματος που υποδεικνύεται στις απεικονίσεις, και κάντε τα ακόλουθα:

- Φορέστε ειδικό οφθαλμοπροστατευτικό εξοπλισμό και μαστιχό από χονδρό ύφασμα.
- Εκτείnete το δεξί σας βραχίονα και πιάστε τη χειρολαβή με το δεξί σας χέρι.
- Κρατήστε τη χειρολαβή ισχυρός με το δεξί σας χέρι και βάλτε το δάχτυλό σας στη σκανδάλη.
- Κρατήστε το εργαλείο σε ύψος μέχρι κάτω από τη μέση σας.
- Φροντίστε η ειδική ενίσχυση της λωρίδας του ώμου να είναι κεντραρισμένη σωστά στον αριστερό σας ώμο.
- Διατηρήστε όλο το βάρος του εργαλείου και στους δυο ώμους.
- Χωρίς να σκύβετε από πάνω τους, φροντίστε η λεπίδα και η κεφαλή του τρίμερ να είναι κοντά και παράλληλα προς το έδαφος και να μη χώνονται μέσα στα υλικά που πρόκειται να κοπούν.

## ΠΡΟΕΙΔΟΠΟΙΗΣΗ:

Φοράτε πάντα πάντα ειδικό οφθαλμοπροστατευτικό εξοπλισμό και οπασπίδες. Ποτέ μη σκύβετε πάνω από την κεφαλή του τρίμερ. Υπάρχει κίνδυνος να εκοφενδονιστούν πέτρες ή άλλα αντικείμενα στα μάτια σας ή στο πρόσωπό σας και επομένως να προκληθεί τύφλωση ή άλλος σοβαρός τραυματισμός.

Μη λειτουργεί τον κινητήρα σε μεγαλύτερη ταχύτητα από αυτή που είναι αναγκαία. Το κοπτικό νήμα θα κόβει αποτελεσματικά ακόμη και όταν ο κινητήρας λειτουργεί σε λιγότερη από πλήρη ισχύ. Σε χαμηλότερες ταχύτητες, ο κινητήρας δημιουργεί λιγότερο θόρυβο και κραδασμούς. Το κοπτικό νήμα θα διαρκέσει περισσότερο και θα ντάρξουν λιγότερες πιθανότητες να «πιαστεί» στο καρούλι.

Όταν σταματάτε την κοπή, να ελευθερώνετε πάντοτε τη σκανδάλη και να επιτρέπετε στον κινητήρα να επιστρέφει στην ταχύτητα αδράνειας (ρελαντί).

Για να σταματήσετε τη λειτουργία του κινητήρα:

- Απελευθερώστε τη σκανδάλη.
- Μετακινήστε το διακόπτη ON/STOP στη θέση STOP.

## ΤΡΟΦΟΔΩΤΗΣΗ ΤΗΣ ΜΕΣΙΝΕΖΑΣ ΧΟΡΤΟΚΟΠΗΣ

Προχωρήστε το κοπτικό καλώδιο χτυπώντας το κάτω μέρος της κοπτικής κεφαλής στο έδαφος με τον κινήρα να λειτουργεί σε πλήρη ταχύτητα. Η μεταλλική λεπίδα αποκοπής που είναι προσαρμοσμένη στον προφυλακτήρα θα κόψει το καλώδιο στο κατάλληλο μήκος.

### ▲ΠΡΟΕΙΔΟΠΟΙΗΣΗ:

Χρησιμοποιείτε μόνο στρογγυλό νήμα με διάμετρο των 2,4 χιλ. Τα νήματα διαφορετικού μεγέθους και σχήματος δεν θα μπορούν να προωθηθούν σωστά και θα έχουν ως αποτέλεσμα την κακή λειτουργία της κοπτικής κεφαλής ή την πρόκληση σοβαρού τραυματισμού. Μην χρησιμοποιείτε άλλα υλικά όπως σύρματα, σπάγκους, σχοινιά και άλλα. Αν χρησιμοποιήσετε σύρμα, αυτό μπορεί να σπάσει κατά τη διάρκεια της κοπής και να μετατραπεί σε επικίνδυνο εκσφενδονιζόμενο αντικείμενο που μπορεί να προκαλέσει σοβαρό τραυματισμό.

### ΜΕΘΟΔΟΙ ΚΟΠΗΣ

#### ▲ΠΡΟΕΙΔΟΠΟΙΗΣΗ:

Χρησιμοποιείτε την ελάχιστη ταχύτητα και μην αφήνετε το νήμα να ακουμπάει κατά τη διάρκεια της κοπής σε διάφορα σκληρά αντικείμενα (πέτρες, χαλίκια, πασσάλους από φράχτες και λοιπά) τα οποία μπορεί να προκαλέσουν βλάβη στη κεφαλή του τριμερού, να μπερδευτούν στο νήμα ή να εκσφενδονιστούν προκαλώντας σοβαρή ζημιά ή τραυματισμό.

- Η κοπή γίνεται με την άκρη του νήματος. Για βέλτιστη αποδοτικότητα και ελάχιστη φθορά του νήματος, μην αφήνετε να χώνεται βαθιά στο σημείο της κοπής. Παρακάτω, υποδεικνύονται οι σωστοί και οι εσφαλμένοι τρόποι κοπής.

Η κοπή γίνεται με την άκρη του νήματος.

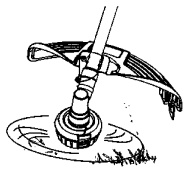

Σωστοί

Για βέλτιστη αποδοτικότητα και ελάχιστη φθορά του νήματος



Εσφαλμένοι

- Το νήμα αφαιρεί με μεγάλη ευκολία τη χλόη και τα ζιζάνια γύρω από τοίχους, φράχτες, δέντρα και παστέρια, αλλά μπορεί επίσης να κόψει και τον τρυφερό φλοιό από δέντρα και θάμνους ή ακόμα και να δημιουργήσει σημάδια στους φράχτες. Για το ψαλίδισμα ή την εκρίζωση βλάστησης, χρησιμοποιείτε λιγότερη από πλήρη ισχύ ώστε να διασφαλίσει το νήμα για περισσότερο χρονικό διάστημα και να υπάρξει λιγότερη φθορά στην κεφαλή, ιδιαίτερα:

- Κατά τη διάρκεια ελαφριάς κοπής.
  - Κοντά σε αντικείμενα στα οποία μπορεί να τυλιχθεί το νήμα, όπως στύλιους, δέντρα ή συρματοπλέγματα.
  - Για βέλτιστα αποτελέσματα μετά τη χορτοκοπή ή το καθαίρισμα της χλόης, χρησιμοποιείτε το εργαλείο σε πλήρη ισχύ.
- ΨΑΛΙΔΙΣΜΑ** – Κρατήστε το κάτω άκρο της κεφαλής του τριμερού σε κλίση γωνίας και σε ύψος περίπου 8 εκ. πάνω από το έδαφος. Φροντίστε έτσι ώστε μόνο το άκρο του νήματος να έρχεται σε επαφή με τη χλόη. Μην χώνετε το νήμα βαθιά στην περιοχή της κοπής.

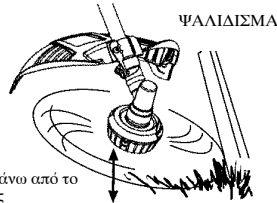

8 εκ. πάνω από το έδαφος

**ΕΚΡΙΖΩΣΗ** – Ακολουθώντας την τεχνική εκρίζωσης, μπορείτε να εκρίζώσετε από το έδαφος διάφορα είδη ανεπιθύμητης βλάστησης. Κρατήστε το κάτω άκρο της κεφαλής του τριμερού σε κλίση γωνίας και σε ύψος περίπου 8 εκ. πάνω από το έδαφος. Αφήστε το άκρο του νήματος να χτυπήσει στο έδαφος γύρω από πέτρες, πασσάλους, πλάκες και λοιπά. Έχετε υπόψη σας πως όταν ακολουθείτε αυτή την τεχνική, το νήμα φθείρεται πιο γρήγορα.

#### ΕΚΡΙΖΩΣΗ

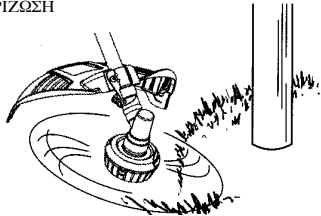

**ΧΟΡΤΟΚΟΠΗ** – Το εργαλείο αυτό είναι ιδανικό για την χορτοκοπή σε σημεία όπου οι τυλικές χορτοκοπτικές μηχανές δεν μπορούν να έχουν πρόσβαση. Κατά τη διάρκεια της χορτοκοπής, κρατήστε το νήμα σε παράλληλη θέση με το έδαφος. Μην πιέζετε τη κεφαλή στο έδαφος διότι αυτό θα είχε ως αποτέλεσμα να πεταχτούν χώματα τριγύρω και να υποστεί βλάβη το εργαλείο.

#### ΧΟΡΤΟΚΟΠΗ

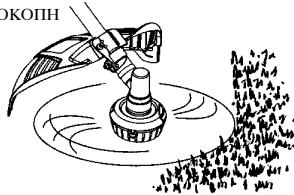

**ΚΑΘΑΡΙΣΜΑ ΧΛΟΗΣ** – Ο αέρας που δημιουργείται από το γρήγορα περιστρεφόμενο νήμα μπορεί να χρησιμοποιηθεί στο να φυσήξετε μακριά διάφορες ακαθαρσίες από μία συγκεκριμένη περιοχή. Κρατήστε το νήμα σε παράλληλη θέση πάνω από το έδαφος ή την επιφάνεια που θέλετε να καθαρίσετε ενώ κουνάτε το εργαλείο από την μία πλευρά προς την άλλη.

ΚΑΘΑΡΙΣΜΑ  
ΧΛΟΗΣ

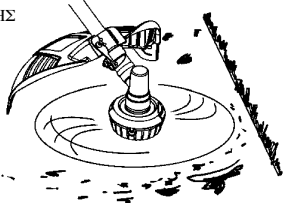

### ΟΔΗΓΙΕΣ ΧΕΙΡΙΣΜΟΥ ΓΙΑ ΧΡΗΣΗ ΤΟΥ ΕΡΓΑΛΕΙΟΥ ΜΕ ΤΗ ΧΟΡΤΟΚΟΠΤΙΚΗ ΛΕΠΙΔΑ

- Η εκσφενδόνιση της λεπίδας μπορεί να συμβεί μόνο όταν κάνετε χρήση του εργαλείου με λεπίδα. Η εκσφενδόνιση της λεπίδας μπορεί να προκαλέσει σοβαρό τραυματισμό όσως για παράδειγμα ακρωτηριασμό. Μελετήστε προσεκτικά την ενότητα αυτή. Είναι σημαντικό να κατανοήσετε πλήρως το πως μπορεί να προκληθεί η εκσφενδόνιση της λεπίδας, πως μπορείτε να μειώσετε τις πιθανότητες να συμβεί κάτι τέτοιο και πως μπορείτε να διατηρήσετε τον έλεγχο του εργαλείου σε περίπτωση που προκληθεί η εκσφενδόνιση της λεπίδας.
- **ΠΩΣ ΠΡΟΚΑΛΕΙΤΑΙ Η ΕΚΣΦΕΝΔΟΝΙΣΗ ΤΗΣ ΛΕΠΙΔΑΣ** – Η εκσφενδόνιση της λεπίδας μπορεί να προκληθεί αν η περιστρεφόμενη λεπίδα έρθει σε επαφή με ένα αντικείμενο που δεν μπορεί να κόψει. Η επαφή αυτή κάνει τη λεπίδα να σταματήσει την περιστροφή της για ελάχιστο διάστημα και κατόπιν να κινηθεί απότομα ή να εκσφενδονιστεί μακριά από το αντικείμενο με το οποίο ήρθε σε επαφή. Η εκσφενδόνιση της λεπίδας μπορεί να γίνει πολύ απότομα, προκαλώντας στο χειριστή να χάσει της ισορροπία του παραπατώντας προς οποιαδήποτε κατεύθυνση, χάνοντας έτσι και τον έλεγχο του εργαλείου. Το εργαλείο τότε, καθώς δεν βρίσκεται υπό τον έλεγχο του χειριστή, μπορεί να προκαλέσει σοβαρό τραυματισμό στην περίπτωση που η λεπίδα έρθει σε επαφή με το χειριστή ή άλλα τριγύρω άτομα.
- **ΟΤΑΝ ΣΥΜΒΕΙ Η ΕΚΣΦΕΝΔΟΝΙΣΗ ΤΗΣ ΛΕΠΙΔΑΣ** – Η εκσφενδόνιση της λεπίδας μπορεί να συμβεί χωρίς προειδοποίηση αν η

λεπίδα σκαλώσει ή κολλήσει ή αν σβήσει ο κινητήρας. Κάτι τέτοιο είναι πιο πιθανό να συμβεί σε περιοχές όπου είναι δύσκολο να δείτε το τι κόβετε με το εργαλείο. Η σωστή χρήση του εργαλείου θα έχει ως αποτέλεσμα τη μείωση της πιθανότητας να συμβεί εκσφενδόνιση της λεπίδας και να χάσει ο χειριστής τον έλεγχο του εργαλείου.



- Με τη χορτοκοπτική λεπίδα, κόβετε μόνο γλήθη, ζιζάνια και θάμνους με διάμετρο ως ένα εκατοστό. Μην αφήνετε τη λεπίδα να έρχεται σε επαφή με υλικά που δεν μπορεί να κόψει όπως ξερόκλαδα, πέτρες, φράχτες, μέταλλα κλπ, ή δέσμες από σκληρούς, ξυλώδη θάμνους οι οποίοι έχουν διάμετρο πάνω από ένα εκατοστό.
- Διατηρείτε τη λεπίδα αιχμηρή. Μία μη αιχμηρή λεπίδα έχει πιο πολλές πιθανότητες να σκαλώσει και κατόπιν να εκσφενδονιστεί.
- Κόβετε μόνο έχοντας το εργαλείο σε πλήρη ισχύ. Η λεπίδα θα έχει τη μέγιστη κοπτική ισχύ και η πιθανότητα να κολλήσει ή να σβήσει ο κινητήρας θα είναι κατά πολύ μειωμένη.
- Αυξήστε την ταχύτητα στο πλήρες, αλλά μην το κάνετε αυτό πολύ απότομα. Αν αυξήσετε απότομα τη ταχύτητα σε πλήρη ισχύ, μπορεί να εκσφενδονιστεί η λεπίδα.
- Κόβετε μόνο από αριστερά προς τα δεξιά. Αν κουνάτε το εργαλείο προς την ίδια κατεύθυνση με αυτή προς την οποία γυρίζει η λεπίδα, η κοπτική ισχύ του εργαλείου θα αυξηθεί.
- Φορέστε τη λαοίδα του ώμου και κρατήστε γερά το εργαλείο και με τα δυο σας χέρια. Αν προσαρμόσετε σωστά επάνω σας τη λαοίδα του ώμου, τότε αυτή θα παρέχει κατάλληλη στήριξη στο βάρος του εργαλείου αφήνοντας ελεύθερους τους βραχίονες και τα χέρια σας ώστε να μπορείτε να ελέγχετε απόλυτα το εργαλείο και την κοπτική κίνηση.
- Κρατάτε σταθερά τα πόδια σας στο έδαφος και διατηρείτε την ισορροπία σας.
- Κρατήστε τη λεπίδα σε ύψος κάτω από τη μέση σας. Θα είναι πιο εύκολο να διατηρήσετε τον έλεγχο του εργαλείου.
- Μην ανασπώνετε τον κινητήρα σε ύψος πάνω από τη μέση σας επειδή έτσι μπορεί η λεπίδα να πλησιάσει επικίνδυνα κοντά στο σώμα σας.
- Μην κουνάτε το εργαλείο με τόση δύναμη που να υπάρχει κίνδυνος να χάσετε την ισορροπία σας.

Αυξήστε την κοπτική ισχύ του εργαλείου στο πλήρες πριν αρχίσετε την κοπή. Αν η λεπίδα δεν γυρίζει όταν πατάτε τη σκανδάλη, δείτε αν ο σωλήνας είναι σωστά τοποθετημένος στη μηχανή του κνητήρα. Όταν σταματάτε την κοπή, να απελευθερώνετε πάντοτε τη σκανδάλη και να επιτρέψετε στον κνητήρα να επιστρέφει στην ταχύτητα αδράνειας (πελαντί). Η λεπίδα δεν πρέπει να περιστρέφεται όταν ο κνητήρας είναι στο ρελαντίμ μη χρησιμοποιείτε το εργαλείο. Επικοινωνήστε με τον εξουσιοδοτημένο επισκευαστή.

- Διατηρείτε σταθερά τα πόδια σας στο έδαφος κατά τη χρήση του εργαλείου. Για να το πετύχετε αυτό, έχετε τα πόδια των ποδιών σας σταθερά στο έδαφος ενώ συνεχίζετε να τα έχετε ελαφρώς ανοιχτά σε τέτοια απόσταση μεταξύ τους που να μπορείτε να διατηρείτε τη σταθερή ισορροπία του σώματός σας.
- Κατά τη διάρκεια της κοπής, κουνάτε ελαφρά το πάνω μέρος του σώματός σας από τα αριστερά προς τα δεξιά. Όταν προχωρήσετε στο επόμενο σημείο κοπής, βεβαιωθείτε και

πάλι πως τα πόδια σας ακουμπάν σταθερά στο έδαφος και πως η ισορροπία του σώματός σας είναι επίσης σταθερή.

#### ΘΕΣΗ ΚΟΠΗΣ

Θέση από την λεπίδα

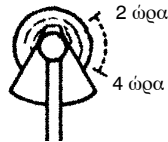

**ΠΡΟΕΙΔΟΠΟΙΗΣΗ:** Προς αποφυγή σοβαρού τραυματισμού, ο χειριστής του εργαλείου ή άλλα τριγύρω άτομα δεν θα πρέπει να προσπαθήσουν να καθαρίσουν τα θρύμματα από την περιοχή της κοπής ενώ ο κνητήρας είναι ακόμα σε λειτουργία ή συνεχίζεται η περιστροφή της λεπίδας. Σταματήστε τη λειτουργία του κνητήρα και της λεπίδας πριν καθαρίσετε τα διάφορα σκουπίδια που έχουν μαζευτεί στη λεπίδα ή στο σωλήνα του εργαλείου.

## ΣΥΝΤΗΡΗΣΗ

Η διάρκεια ζωής της μηχανής μπορεί να μειωθεί ενώ και ο κίνδυνος για ατυχήματα είναι μεγαλύτερος στην περίπτωση που δεν πραγματοποιείται η σωστή συντήρηση της μηχανής καθώς και εάν η επισκευή δε γίνεται με επαγγελματικό τρόπο. Εάν θέλετε περισσότερες πληροφορίες, επικοινωνήστε με το πλησιέστερο συνεργείο.

**ΠΡΟΕΙΔΟΠΟΙΗΣΗ:** Αποσυνδέστε το μπουζί πριν κάνετε συντήρηση, εκτός από τη ρύθμιση του καρμπυρατέρ.

#### ΕΛΕΓΞΤΕ ΓΙΑ ΤΥΧΟΝ ΧΑΛΑΡΟΥΣ ΣΦΙΓΚΤΗΡΕΣ ΚΑΙ ΕΞΑΡΤΗΜΑΤΑ

- Πώμα Υποδοχής του Σπινθηροστή
- Φίλτρο Αέρος
- Βίδες Συναρμώσεως του Πεοιβλήματος
- Βίδα Βοηθητικής Χειρολαβής
- Ασπίδα Προστασίας από Θραύσματα και Υπολείμματα

#### ΕΛΕΓΞΤΕ ΓΙΑ ΦΘΑΡΜΕΝΑ ή ΚΑΤΕΣΤΡΑΜΜΕΝΑ ΕΞΑΡΤΗΜΑΤΑ

- Για την αντικατάσταση κατεστραμμένων ή φθαρμένων εξαρτημάτων απευθυνθείτε σε ένα Εξουσιοδοτημένο Σέρβις.
- Διακόπτη ON/STOP. Βεβαιωθείτε πως ο διακόπτη ON/STOP ισχύος λειτουργεί σωστά μετακινώντας το διακόπτη ON/STOP στη θέση STOP. Σιγουρευτείτε πως η μηχανή σταμάτησε. Κατόπιν, επανεκκινήστε τη μηχανή και συνεχίστε την εργασία σας.
  - Ρεζερβουάρ καυσίμου. Δεν πρέπει να ξαναχρησιμοποιήσετε το μηχανήμα αν το ρεζερβουάρ καυσίμου έχει πάθει ζημιά ή έχει διαρροή.
  - Προστατευτικό Περιβλήμα. Σταματήστε τη χρήση του εργαλείου αν το προστατευτικό περίβλημα υποστεί βλάβη.

#### ΕΠΙΘΕΩΡΗΣΗ ΚΑΙ ΚΑΘΑΡΙΣΜΟΣ ΤΗΣ ΣΥΣΚΕΥΗ ΚΑΙ ΤΩΝ ΑΥΤΟΚΟΛΛΗΤΩΝ ΕΙΚΕΤΩΝ

- Μετά από Κάθε χρήση, επιθεωρήστε όλη τη συσκευή για τυχόν λασκαρισμένα ή κατεστραμμένα εξαρτήματα. Καθαρίστε τη συσκευή και τις αυτοκόλλητες ετικέτες ένα πανί μουσκεμένο με ένα ελαφρύ καθαριστικό.
- Σκουπίστε το μηχανήμα με ένα καθαρό και στεγνό πανί.

#### ΚΑΘΑΡΙΣΤΕ ΤΟ ΦΙΛΤΡΟ ΑΕΡΑ

Αν το φίλτρο αέρα είναι βρώμικο, η απόδοση του κνητήρα μειώνεται και αυξάνεται η κατανάλωση καυσίμου και οι επικίνδυνες αναθυμιάσεις. Να καθαρίζετε πάντα το φίλτρο αέρα κάθε 5 ώρες λειτουργίας.

1. Καθαρίστε το καπάκι και το χώρο γύρω απ' αυτό, για να μην πέσουν θρύμματα μέσα στο θάλαμο του καρμπυρατέρ, όταν βγάλετε το καπάκι.
  2. Βγάλτε τα εξαρτήματα, όπως δείχνει η εικόνα.
- ΣΗΜΕΙΩΣΗ:** Μην καθαρίζετε το φίλτρο με βενζίνη ή άλλα εύφλεκτα διαλυτικά. Αν το κάνετε υπάρχει κίνδυνος να προκληθεί πυρκαγιά ή να δημιουργηθούν βλαβερές και επικίνδυνες αναθυμιάσεις.
3. Πλύντε το φίλτρο με σαπούνι και νερό.
  4. Αφήστε το φίλτρο να στεγνώσει.
  5. Τοποθετήστε πάλι στη θέση τους τα εξαρτήματα.

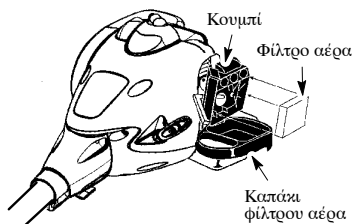

### ΑΝΤΙΚΑΤΑΣΤΑΣΗ ΤΟΥ ΑΝΑΦΛΕΚΤΗΡΑ

Αντικαταστήστε τον αναφλεκτήρα κάθε χρόνο ώστε η μηχανή να ξεκινά πιο λήγγορα και να λειτουργεί καλύτερα. Ρυθμίστε το διάκενο του αναφλεκτήρα στα 0,6 χιλ. Ο χρόνος ανάφλεξης είναι αμετάβλητος και επομένως δεν μπορεί να γίνει διαφορετική ρύθμιση.

1. Στρέψτε και τραβήξτε έξω τον αναφλεκτήρα.
2. Αφαιρέστε τον αναφλεκτήρα από τον κύλινδρο και πετάξτε τον.
3. Αντικαταστήστε με έναν Ξηαμπιον RCJ-6Y αναφλεκτήρα και σφίξτε τον με ένα πολύγωνο κλειδί 19 χιλ.
4. Επανατοποθετήστε τον αναφλεκτήρα στη θέση του.

## ΣΕΡΒΙΣ

### ΑΛΛΑΓΗ ΚΟΙΠΤΙΚΟΥ ΝΗΜΑΤΟΣ

1. Πιέστε τα πτερύγια στην πλευρά της κεφαλής του χορτοκοπτικού και αφαιρέστε το κάλυμμα και την μπομπίνα.

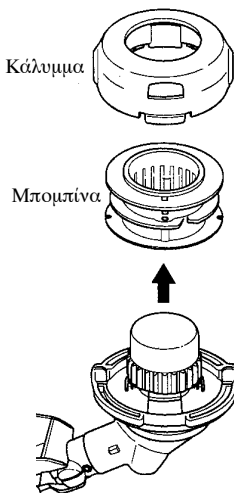
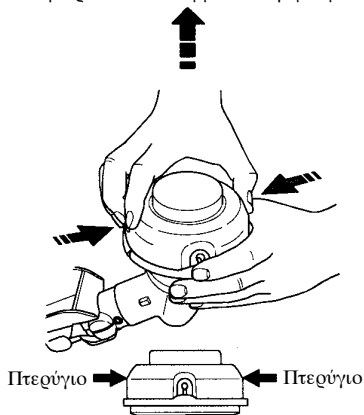

2. Αφαιρέστε όσο νήμα έχει μείνει.
3. Καθαρίστε το χώμα και τα υπολείμματα από όλα τα εξαρτήματα. Αντικαταστήστε την μπομπίνα εάν είναι φθαρμένη ή κατεστραμμένη.
4. Αντικαταστήστε με μια προτυλιγμένη μπομπίνα, ή αντικαταστήστε το νήμα χρησιμοποιώντας 4,5 μέτρα νήματος διαμέτρου 2 mm μάρκας McCulloch.

**ΠΡΟΕΙΔΟΠΟΙΗΣΗ:** Ποτέ μη χρησιμοποιείτε σύρμα, σχοινί, σπάγγο κλπ. που μπορεί να σπάσουν και να πεταχτούν σαν επικίνδυνα βλήματα.

5. Όταν αντικαθιστάτε νήμα στην υπάρχουσα μπομπίνα, κρατήστε την μπομπίνα όπως φαίνεται στην παρακάτω εικόνα.



6. Τοκαίστε το νήμα στη μέση και περάστε την καμπί στην εγχοπή στο κεντρικό χώριση της μπομπίνας. Βεβαιωθείτε ότι το νήμα κουμπώνει στη θέση του στην εγχοπή.

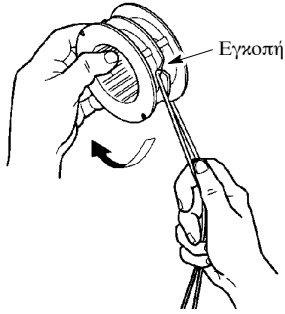

7. Με τα δάκτυλά σας ανάμεσα στα νήματα, τυλίξτε τα νήματα ομοιόμορφα και σφίξτε γύρω από την μπομρίνα δεξιόστροφα.

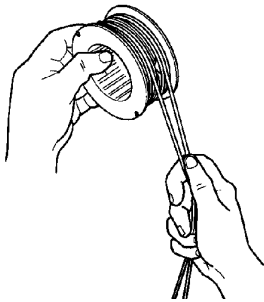

8. Τοποθετήστε τα νήματα στις εγχοπές οδήγησης.

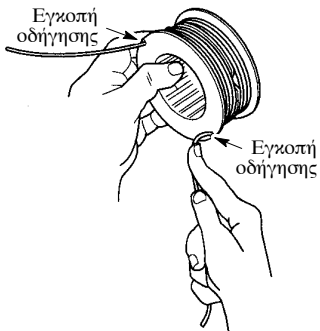

9. Τοποθετήστε την μπομπίνα μέσα στο κάλυμμα.

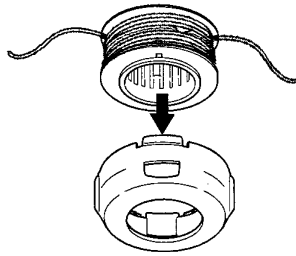

10. Περάστε τα άκρα των νημάτων από τις οπές στις πλευρές του καλύμματος. Τρύπες εξόδου καλωδίου

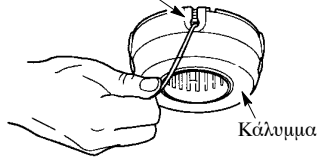

11. Τοποθετήστε και πάλι την μπομπίνα και το κάλυμμα στην κεφαλή χορτοκοπτικού. Πιέστε μέχρι το κάλυμμα να κουμπώσει στη θέση του.

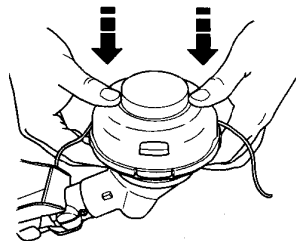
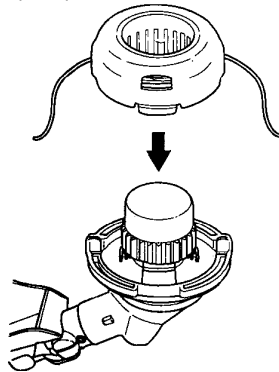

#### ΡΥΘΜΙΣΗ ΤΟΥ ΚΑΡΜΠΥΡΑΤΕΡ

**⚠ ΠΡΟΕΙΔΟΠΟΙΗΣΗ:** Κρατήστε τα γύρω άτομα μακριά όταν κάνετε ρυθμίσεις στην ταχύτητα πελαντί. Η κεφαλή του τριμμερ θα συνεχίσουν να γυρίζουν κατά το

μεγαλύτερο μέρος της διαδικασίας αυτής. Φορέστε τον προστατευτικό σας εξοπλισμό και τηρήστε όλες τις προφυλάξεις ασφαλείας. Αφού κάνετε τις ανάλογες ρυθμίσεις, η κεφαλή του τριήμερ δεν πρέπει να κινούνται/γυρίζουν στην ταχύτητα ρελαντί.

Το καρμπιρατέρ έχει ρυθμιστεί προσεκτικά από το εργοστάσιο κατασκευής. Η ρύθμιση στη ταχύτητα πελαντι μπορεί να είναι αναγκαία αν παρατηρήσετε οποιαδήποτε από τις ακόλουθες συνθήκες:

- Ο κινητήρας δεν μπάνει στο ρελαντί όταν αφήνεται η σκανδάλη ισχύος.
- Η κεφαλή του τριήμερ κινούνται/γυρίζουν στην ταχύτητα ρελαντί.

Κάντε τις ανάλογες ρυθμίσεις έχοντας το εργαλείο έτσι τοποθετημένο ώστε ο κοπτικός εξοπλισμός να είναι μακριά από το έδαφος και να μην είναι σε επαφή με κάποιο αντικείμενο. Κρατήστε το εργαλείο με το χέρι σας καθώς είναι σε λειτουργία και κάντε τις ανάλογες ρυθμίσεις. Κρατήστε όλα τα μέρη του σώματος σας μακριά από τον κρητικό ενοπλισμό και το συσπύρα.

### Ρύθμιση της ταχύτητας ρελαντί

Αφήστε την μηχανή να τρέξει στο ρελαντί. Ρυθμίστε την ταχύτητα ρελαντί ωστόσο ο κινητήρας να είναι σε λειτουργία χωρίς όμως να γυρίζει ή να κινείται η κεφαλή του τριήμερ (γρήγορο ρελαντί) και προσέχοντας να μη σταματήσει ο κινητήρας (αργό ρελαντί).

- Γυρίστε την βίδα προς την φορά των δεικτών του ρολογιού για να αυξήσετε την ταχύτητα της μηχανής εαν η μηχανή διατάζει η σβήσει.

- Γυρίστε αριστερόστροφα τη βίδα του ρελαντί για να μειώσετε την ταχύτητα του κινητήρα αν η κεφαλή του κινητήρα κινούνται ή γυρίζουν ενώ ο κινητήρας είναι στο πελαντί.

**⚠ΠΡΟΕΙΔΟΠΟΙΗΣΗ:** Επανελέγξτε την ταχύτητα ρελαντί μετά από κάθε ρύθμιση. Η κεφαλή του τριήμερ δεν πρέπει να κινούνται ή να γυρίζουν στην ταχύτητα ρελαντί, έτσι ώστε να αποφευχθεί τυχόν σοβαρός τραυματισμός του χειριστή ή των γύρω ατόμων.

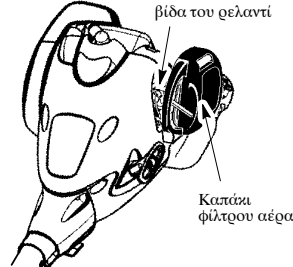

Αν χρειάζεστε περαιτέρω βοήθεια ή δεν είστε σίγουροι σχετικά με την εκτέλεση κάποιας διαδικασίας, επικοινωνήστε με έναν εξουσιοδοτημένο αντιπρόσωπο σόλησης και συντήρησης.

## ΑΠΟΘΗΚΕΥΣΗ

**⚠ΠΡΟΕΙΔΟΠΟΙΗΣΗ:** Μετά από Κάθε χρήση:

- Αφήστε τον κινητήρα να κρυώσει και στερεώστε το μηχανήμα πριν από την αποθήκευση ή τη μεταφορά του.
- Αποθηκεύστε το μηχανήμα και τα καύσιμα σε καλά αεριζόμενο χώρο, όπου οι αναθυμιάσεις των καυσίμων δεν μπορούν να φτάσουν στους σπινθήρες ή τη γυμνή φλόγα από καλοριφέρ, ηλεκτροκινητήρες ή δικακότες, φούρνους κλπ.
- Αδειάστε το ρεξεροβούρο καυσίμων πριν αποθηκεύσετε ή μεταφέρετε το μηχανήμα.
- Αποθηκεύστε το μηχανήμα και τα καύσιμα σε ασφαλές μέρος μακριά από τα παιδιά.
- Αποθηκεύστε το μηχανήμα με όλα τα καλύμματα στη θέση τους. Τοποθετήστε το μηχανήμα έτσι ώστε να μη μπορεί να προσληθεί τραυματισμός από αιχμηρά αντικείμενα.

### ΑΠΟΘΗΚΕΥΣΗ ΤΟΥ ΕΡΓΑΛΕΙΟΥ

Προετοιμάστε το εργαλείο σας για αποθήκευση στο τέλος της καλοκαιρινής περιόδου ή αν δεν πρόκειται να το χρησιμοποιήσετε για 30 ή περισσότερες ημέρες.

Αν πρόκειται να αποθηκεύσετε το εργαλείο σας για ένα ωρετό χρονικό διάστημα:

- Καθαρίστε πολύ καλά όλα τα μέρη του εργαλείου πριν το αποθηκεύσετε για μεγάλη χρονική περίοδο.
- Θυλάξτε το σε έναν καθαρό και στεγνό χώρο.
- Λαδώστε ελαφρά τις εξωτερικές μεταλλικές επιφάνειες.

### ΕΣΩΤΕΡΙΚΟ ΚΙΝΗΤΗΡΑ

- Βγάλτε το μπουζί και ρίξτε ένα κουταλάκι του γλυκού λάδι δίχρονου κινητήρα (αερόψυκτου) μέσα στο άνοιγμα του μπουζί. Τραβήξτε σιγά το σκονί της μίζας 8 έως 10 φορές για να διαμοιραστεί το λάδι.
- Αντικαταστήστε το μπουζί με καινούργιο, κατάλληλου τύπου και δυναμικότητας.
- Καθαρίστε το φίλτρο αέρα.
- Ελέγξτε ολόκληρο το μηχανήμα για βίδες, παξιμάδια και μπουλόνια που μπορεί να έχουν χαλαρώσει. Αντικαταστήστε εξαρτήματα που μπορεί να έχουν πάθει ζημιά, να έχουν σπάσει ή να είναι φθαρμένα.
- Ξεκινηστε κάθε σαιζόν χρησιμοποιώντας φρέσκα καύσιμα με την κατάλληλη αναλογία λαδιού και βενζίνης.

### ΑΛΛΑ

- Μην αποθηκεύετε βενζίνη από μια σαιζόν μέχρι την επόμενη.
- Αντικαταστήστε το μπιτόνι της βενζίνης, αν αρχίσει να σκουριάζει.

## ΠΙΝΑΚΑΣ ΕΠΙΛΥΣΗΣ ΠΡΟΒΛΗΜΑΤΩΝ

**ΠΡΟΕΙΔΟΠΟΙΗΣΗ:** Αποσυνδέστε το μπουζί πριν κάνετε συντήρηση, εκτός από τη ρύθμιση του καρμπυρατέρ.

Πρόβλημα	Αιτία	Λύση
Η μηχανή δεν ξεκινά.	<ol style="list-style-type: none"> <li>1. Διακόπη ON/STOP στη θέση STOP.</li> <li>2. Η μηχανή είναι υπερπληρωμένη.</li> <li>3. Η δεξαμενή καυσίμων είναι άδεια.</li> <li>4. Ο αναφλεκτήρας δεν ανάβει.</li> <li>5. Τα καύσιμα δεν φτάνουν στο καρμπυρατέρ.</li> <li>6. Η συμπίεση είναι χαμηλή.</li> </ol>	<ol style="list-style-type: none"> <li>1. Μεταινήστε το διακόπη ON/STOP στη θέση ON.</li> <li>2. Δείτε «ΟΔΗΓΙΕΣ ΕΚΚΙΝΗΣΗΣ».</li> <li>3. Γεμίστε τη δεξαμενή με το σωστό μείγμα καυσίμων.</li> <li>4. Τοποθετήστε έναν καινούργιο αναφλεκτήρα.</li> <li>5. Ελέγξτε το φίλτρο καυσίμων και αλλάξτε το αν είναι βρώμικο. Ελέγξτε το σωληνάκι καυσίμων και αν διαπιστωθεί στρέβλωση ή σχισίμο, επιδιορθώστε ή αντάλλάξτε το σωληνάκι.</li> <li>6. Επικοινωνήστε με έναν εξουσιοδοτημένο αντιπρόσωπο σόλησης και συντήρησης.</li> </ol>
Η μηχανή δεν μπαίνει στη νεκρά θέση.	<ol style="list-style-type: none"> <li>1. Το καρμπυρατέρ χρειάζεται ρύθμιση.</li> <li>2. Τα λαστιχάκια του στροφαλοφόρου άξονα είναι φθαρμένα.</li> <li>3. Η συμπίεση είναι χαμηλή.</li> </ol>	<ol style="list-style-type: none"> <li>1. Δείτε «Ρύθμιση του Καρμπυρατέρ».</li> <li>2. Επικοινωνήστε με έναν εξουσιοδοτημένο αντιπρόσωπο σόλησης και συντήρησης.</li> <li>3. Επικοινωνήστε με έναν εξουσιοδοτημένο αντιπρόσωπο σόλησης και συντήρησης.</li> </ol>
Η μηχανή δεν επιταχύνεται, έχει μειωμένη ισχύ, ή σβήνει όταν φορτώνεται.	<ol style="list-style-type: none"> <li>1. Το φίλτρο αέρος είναι βρώμικο.</li> <li>2. Ο αναφλεκτήρας είναι ρυπαρός.</li> <li>3. Το καρμπυρατέρ χρειάζεται ρύθμιση.</li> <li>4. Έχουν μαζευτεί αποθέματα του άνθρακα.</li> <li>5. Η συμπίεση είναι χαμηλή.</li> </ol>	<ol style="list-style-type: none"> <li>1. Καθαρίστε ή αλλάξτε το φίλτρο αέρος.</li> <li>2. Καθαρίστε ή αλλάξτε τον αναφλεκτήρα και επαναρυθμίστε το διάκενό του.</li> <li>3. Επικοινωνήστε με έναν εξουσιοδοτημένο αντιπρόσωπο σόλησης και συντήρησης.</li> <li>4. Επικοινωνήστε με έναν εξουσιοδοτημένο αντιπρόσωπο σόλησης και συντήρησης.</li> <li>5. Επικοινωνήστε με έναν εξουσιοδοτημένο αντιπρόσωπο σόλησης και συντήρησης.</li> </ol>
Βγαίνει υπερβολικός καπνός από τη μηχανή.	<ol style="list-style-type: none"> <li>1. Το τσοκ είναι εν μέρη στη θέση ση.</li> <li>2. Το μείγμα των καυσίμων δεν είναι το κατάλληλο μείγμα.</li> <li>3. Το φίλτρο αέρος είναι βρώμικο.</li> <li>4. Το καρμπυρατέρ χρειάζεται ρύθμιση.</li> </ol>	<ol style="list-style-type: none"> <li>1. Ρυθμίστε το τσοκ στη κατάλληλη θέση.</li> <li>2. Αδειάστε τη δεξαμενή καυσίμων και ξαναγεμίστε την με το κατάλληλο μείγμα καυσίμων.</li> <li>3. Καθαρίστε ή αλλάξτε το φίλτρο αέρος.</li> <li>4. Επικοινωνήστε με έναν εξουσιοδοτημένο αντιπρόσωπο σόλησης και συντήρησης.</li> </ol>
Η μηχανή θερμαίνεται.	<ol style="list-style-type: none"> <li>1. Το μείγμα των καυσίμων δεν είναι το κατάλληλο μείγμα.</li> <li>2. Ο αναφλεκτήρας είναι ακατάλληλος.</li> <li>3. Το καρμπυρατέρ χρειάζεται ρύθμιση.</li> <li>4. Έχουν μαζευτεί αποθέματα του άνθρακα.</li> </ol>	<ol style="list-style-type: none"> <li>1. Αδειάστε τη δεξαμενή καυσίμων και ξαναγεμίστε την με το κατάλληλο μείγμα καυσίμων.</li> <li>2. Αντικαταστήστε τον με τον κατάλληλο αναφλεκτήρα.</li> <li>3. Επικοινωνήστε με έναν εξουσιοδοτημένο αντιπρόσωπο σόλησης και συντήρησης.</li> <li>4. Επικοινωνήστε με έναν εξουσιοδοτημένο αντιπρόσωπο σόλησης και συντήρησης.</li> </ol>

## ΔΗΛΩΣΗ ΣΥΜΜΟΡΦΩΣΗΣ

**Δήλωση Συμμόρφωσης για την Ευρωπαϊκή Ένωση (Ισχύει μόνον για την Ευρώπη)**

Εμείς, η **Husqvarna AB, SE-561 82 Huskvarna, Σουηδία, τel.: +46-36-146500**, ως εξουσιοδοτημένος αντιπρόσωπος στην Κοινότητα, βεβαιώνουμε ότι τα χορτοκοπτικό **McCulloch Mac 250 B** από τους αριθμούς σειράς κατασκευής έτους 2009 και εξής (το έτος αναγράφεται ολόκληρο στην πινακίδα μοντέλου, ακολουθούμενο από τον αριθμό σειράς), ανταποκρίνονται στις προδιαγραφές της **ΟΔΗΓΙΑΣ ΤΟΥ ΣΥΜΒΟΥΛΙΟΥ**.

της 17ης Μαΐου 2006 “σχετικά με μηχανήματα” **2006/42/EK**.

της 15ης Δεκεμβρίου 2004 “σχετικά με ηλεκτρομαγνητική συμβατότητα” **2004/108/EK**, καθώς και τις προσθήκες που ισχύουν τώρα.

της 8ης Μαΐου 2000 “σχετικά με εκπομπή θορύβου στο περιβάλλον” μετρούμενη κατά παράρτημα V της **2000/14/EK**. Για πληροφορίες σχετικά με τις εκπομπές θορύβων, δείτε το κεφάλαιο Τεχνικά χαρακτηριστικά.

Εφαρμόστηκαν τα εξής πρότυπα: **EN ISO 12100-1/A1:2009, EN ISO 12100-2/A1:2009, CISPR 12:2007, EN 11806:2008**.

Η SMP Svensk Maskinprovning AB, Fyrisborgsgatan 3, S-754 50 Uppsala, Σουηδία, έχει εκτελέσει προαιρετικό έλεγχο μοντέλου για λογαριασμό της Husqvarna AB. Τα πιστοποιητικά έχουν αριθμούς: **SEC/09/2027**.

09-11-01

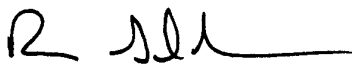

Ronnie E. Goldman, Υπεύθυνος Μηχανικός  
Εξουσιοδοτημένος αντιπρόσωπος της  
Husqvarna AB και υπεύθυνος για την τεχνική  
τεκμηρίωση

## ΤΕΧΝΙΚΑ ΣΤΟΙΧΕΙΑ

ΜΟΝΤΕΛΟ: Mac 250 B

### ΚΙΝΗΤΗΡΑΣ

Κυβισμός, cm <sup>3</sup>	25
Σε μέγιστη ισχύ του κινητήρα, σ.α.λ.	8000
Μέγιστη συχνότητα περιστροφής του άξονα, σ.α.λ.	10000
Αριθμός στροφών κινητήρα στη συνιστώμενη μέγιστη συχνότητα περιστροφής του άξονα, σ.α.λ.	7400
Συνιστώμενες στροφές ρεζαντι, σ.α.λ.	3000
Μέγιστη ισχύς κινητήρα μετρούμενη κατά ISO 8893, kW	0,7
Συγαστήρας καταλυτικού μετατροπέα	Όχι

### ΣΥΣΤΗΜΑ ΑΝΑΦΛΕΞΗΣ

Μπουζί	Champion RCJ-6Y
Διάκενο ηλεκτροδίων, mm	0,6

### ΣΥΣΤΗΜΑ ΚΑΥΣΙΜΟΥ ΚΑΙ ΣΥΣΤΗΜΑ ΛΙΠΑΝΣΗΣ

Χωρητικότητα ρεζερβουάρ καυσίμου, cm <sup>3</sup>	340
---	-----

### ΒΑΡΟΣ

Μηχανήματος με τα εξαρτήματα, χωρίς το κοπτικό καλώδιο, με άδειο ρεζερβουάρ καυσίμου, kg	5,6
--	-----

### ΕΚΠΙΟΜΙΗΣ ΘΟΡΥΒΟΥ

(βλ. σημ. 1)

Μετρούμενη ηχητική στάθμη σε dB(A)	110,3
Εγγυημένη ηχητική στάθμη L <sub>WA</sub> dB(A)	114,0

### ΣΤΑΘΜΕΣ ΘΟΡΥΒΟΥ

(βλ. σημ. 2)

Ισοδύναμο επίπεδο πίεσης ήχου στο αυτί του χειριστή, μετρομένο σύμφωνα με την EN ISO 11806 και ISO 22868, dB(A)	
Εξοπλισμένο με λεπίδα χόρτου (αυθεντικό εξάρτημα)	99,0
Εξοπλισμένο με κεφαλή χορτοκοπτικού (αυθεντικό εξάρτημα)	98,5

### ΚΡΑΔΑΣΜΟΙ

(βλ. σημ. 3)

Αντίστοιχες στάθμες κραδασμών (a <sub>hν,eq</sub> ) στις λαβές, μετρομένες σύμφωνα με τα EN ISO 11806 και ISO 22867, m/s <sup>2</sup>	
Εξοπλισμένο με λεπίδα χόρτου (αυθεντικό εξάρτημα), αριστερά/δεξιά	4,4/6,9
Εξοπλισμένο με κεφαλή χορτοκοπτικού (αυθεντικό εξάρτημα), αριστερά/δεξιά	4,7/4,2

**Σημ. 1:** Εκπομπή θορύβου προς το περιβάλλον μετρήθηκε ως ισχύς ήχου (L<sub>WA</sub>) σύμφωνα με την Οδηγία ΕΚ 2000/14/ΕΚ. Η καταγεγραμμένη στάθμη ηχητικής ισχύος για το μηχάνημα έχει μετρηθεί με το αυθεντικό παρελκόμενο κοπής, που δίνει την υψηλότερη στάθμη. Η διαφορά μεταξύ της εγγυημένης και της μετρομένης ηχητικής ισχύος είναι ότι η εγγυημένη ηχητική ισχύς περιλαμβάνει επίσης τη διασπορά στο αποτέλεσμα της μέτρησης και τις αποκλίσεις μεταξύ των διαφορετικών μηχανημάτων του ίδιου μοντέλου σύμφωνα με την Οδηγία 2000/14/ΕΚ.

**Σημ. 2:** Τα καταγεγραμμένα στοιχεία στοιχεία για την αντίστοιχη στάθμη πίεσης θορύβου για το μηχάνημα έχουν μία τυπική στατιστική διασπορά (τυπική απόκλιση) της τάξης του 1 dB(A).

**Σημ. 3:** Τα καταγεγραμμένα στοιχεία στοιχεία για την αντίστοιχη στάθμη κραδασμών έχουν μία τυπική στατιστική διασπορά (τυπική απόκλιση) της τάξης του 1 m/s<sup>2</sup>.

Μοντέλο Mac 250 B (άξονας με αριστερόστροφο σπείρωμα 3/8)		
Εγκεκριμένα αξεσουάρ	Τύπος	Αρ. υλικού προφυλακτήρα εξαρτήματος κοπής
Δεπίδα χόπτου / χορτοκοπτικό μαχαίρι	Grass (∅ 20 cm, 4-δόντια)	530 05 58 92 / 575 35 27 01
Κεφαλή χορτοκοπτικού	TNG 7 (∅ 2,4 mm νήμα)	537 41 92 02 / 575 35 27 01



