

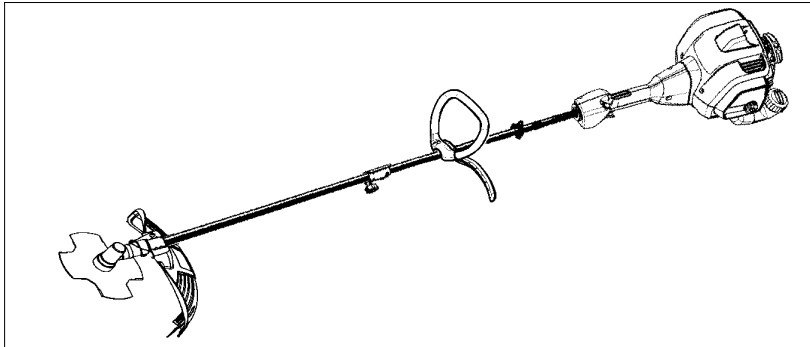

CABRIO 433L



SE

ANVÄNDARHANDBOK

VIKTIG INFORMATION: Läs dessa anvisningar noggrant och se till att du förstår dem innan du använder trimmeren och spara dem för framtida behov.

NO

BRUKERHÅNDBOK

VIKTIG INFORMASJON: Vennligst les disse instruksjonene nøye og pass på at De forstår dem før De bruker trimmeren og oppbevar den for senere bruk.

FI

KÄYTTÖOHJEKIRJA

TÄRKEÄÄ: Lue tämä ohjekirja huolellisesti läpi ennen kuin alat käyttää laitetta. Säilytä ohjekirja myöhempää käyttöä varten.

DK

BRUGERHÅNDBOG

VIGTIGE OPLYSNINGER: Læs venligst disse instruktioner omhyggeligt og vær sikker på, at De forstår dem, før De anvender græstrimmeren og gemme til senere henvisning.

INNEHÅLLSFÖRTECKNING

Identifiering (Vad är vad?)	2	Service och inställningar	16
Förklaring av symboler	3	Forvåring	18
Säkerhetsföreskrifter	3	Felsökningstabell	19
Montering	5	Deklaration om överensstämmelse	19
Användning	9	Tekniska data	20
Underhåll	16		

IDENTIFIERING (VAD ÄR VAD?)

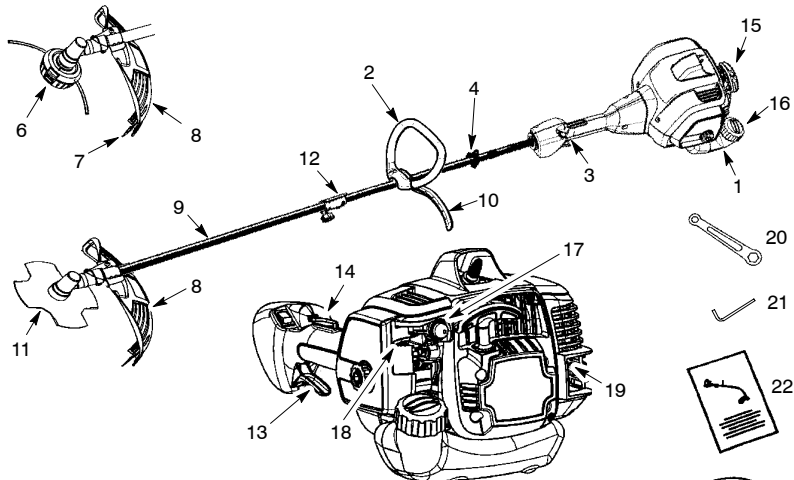

- | | |
|----------------------------|--------------------|
| 1. Bensintank | 13. Gasreglage |
| 2. Loophandtag | 14. Gasreglagespär |
| 3. PÅ/AV (ON/STOP)-kontakt | 15. Starthandtag |
| 4. Axelremsfäste | 16. Bränslelock |
| 5. Axelrem | 17. Primer |
| 6. Trimmerhuvud | 18. Startspak |
| 7. Linavgränsande blad | 19. Ljuddämpare |
| 8. Kombinationskydd | 20. Nyckel |
| 9. Rigrör | 21. Insexnyckel |
| 10. J-handtag | 22. Bruksanvisning |
| 11. Blad | 23. Transportskydd |
| 12. Anslutningsdel | |

FÖRKLARING AV SYMBOLER

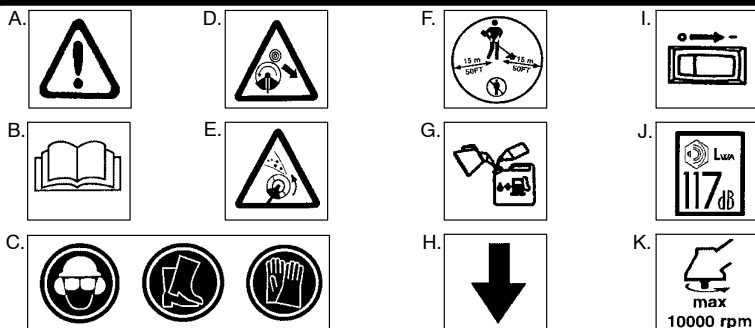

- A. **VARNING!** Denna trimmer kan vara farlig! Vårdslös eller felaktig användning kan orsaka allvarlig eller livshotande skada.
- B. Läs och förstå bruksanvisningen innan du använder trimmern.
- C. Använd alltid:
Hörselskydd, skyddsglasögon eller visir, hjälm, skyddsstövlar, och kraftiga handskar.
- D. **FARA!** Knivbladet kan stötas bort med kraft från material som det inte förmår skära av. Ett knivbladskast kan leda till förlust av armar eller ben. Håll människor och djur borta på ett avstånd av 15 meter.
- E. **VARNING!** Knivbladet/trimmerlinan sprider objekt med våldsamt kraft. Du och andra kan drabbas av blindhet/skada. Använd skyddsglasögon och benschydd.
- F. Användaren ska se till att ingen annan person kommer inom en 15 meters radie under pågående arbete. När flera användare arbetar samtidigt inom samma område, krävs ett säkerhetsavstånd med en radie av minst 15 meter.
- G. Använd blyfri bensin och tvåtaktsolja blandad i proportionen 2,5%.
- H. Främre handtag ska fästas bakom pilen.
- I. PÅ/AV (ON/STOP)- kontakt
- J. Den uppmätta ljudeffekten (med Direktiv 2000/14/EC)
- K. Maximalt spindelvarvtal, rpm

SÄKERHETSFÖRESKRIFTER

VARNING! Vid användning av trädgårdsredskap ska alltid säkerhetsföreskrifterna följas för att minska risken för brand och allvarlig skada. Läs och följ samtliga instruktioner.

FARA! Detta maskinredskap kan vara farligt! Grästrimmern kan nämligen föranleda allvarlig personskada inklusive förlust av kroppsled eller blindhet för operatör och andra. Instruktionerna i denna handbok beträffande varning och säkerhet måste åttlydas så att viss säkerhet och effektivitet kan åstadkommas vid användning av trimmern. Operatören är ansvarig för att varningsmeddelandena och instruktionerna i denna handbok och på själva redskapet efterlevs. Läs igenom hela instruktionshandboken före montering och användning av trimmern! Begränsa användningen av trimmern till personer som har läst, förstått, och följer varningarna och instruktionerna i handboken och på själva redskapet. Barn får aldrig tillåtas att använda trimmern.

 BRUKSANVISNING
SÄKERHETSINFORMATION
PÅ TRIMMERN

FARA! Knivbladet kan stötas bort med kraft från material som det inte förmår skära av. Ett knivbladskast kan leda till förlust av armar eller ben. Håll människor och djur borta på ett avstånd av 15 meter.



⚠ VARNING! Knivbladet/trimmerlinan sprider objekt med våldsamt kraft. Du och andra kan drabbas av blindhet/skada. Använd skyddsglasögon och benskudd.

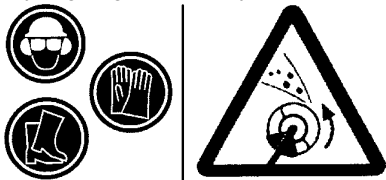

⚠ VARNING! Riskzon för slungföremål. Knivbladet kan slunga föremål med våldsamt kraft. Personer i närheten kan få ögonskada eller annan personskada. Håll människor och djur borta på ett avstånd av 15 meter.

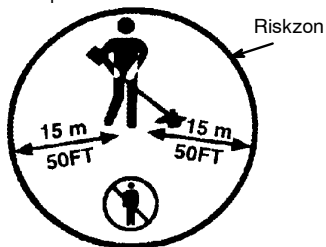

⚠ VARNING! Använd inte trimmerns skärhuvud som ett fästdon för knivbladet.



⚠ VARNING! Knivbladet fortsätter att rotera efter att gasreglaget släppts upp eller motorn slagits av. Det fritt roterande bladet kan slunga föremål eller åsamka dig allvarlig skärskada om olycklig kontakt med bladet äger rum. Stoppa bladet genom att föra vänster sida av det fritt snurrande bladet i kontakt med material som redan klippts.

Stoppa det fritt kringvridande bladet genom kontakt med material som redan klippts.

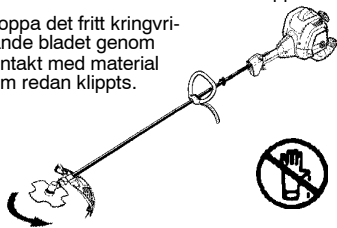

ANVÄNDARSÄKERHET

⚠ VARNING! Denna maskin alstrar under drift ett elektromagnetiskt fält. Detta fält kan under vissa omständigheter ge påverkan på aktiva eller passiva medicinska implantat. För att reducera risken för allvarliga eller livshotande skador rekommenderar vi därför personer med implantat att rådgöra med läkare samt tillverkaren av det medicinska implantatet innan denna maskin används.

- Använd rätt klädsel. Bär alltid skyddsglasögon eller liknande ögonskydd vid skötsel eller underhåll av trimmern (skyddsglasögon finns till förfogande). Ögonskyddet ska vara märkt ZB7.
- Hjälm ska användas om röjningsstammarna är högre än 2 m.
- Bär alltid ansikts- eller damm-mask vid dammig arbete.
- Var alltid iklädd kraftiga långbyxor, långa tröj-/skjortärmar, kängor och handskar. Det rekommenderas säkerhetsskydd för benen.
- Bär alltid fotskydd. Gå ej barfota eller iförd sandaler. Undvik kontakt med den roterande skärtråden/knivbladet.
- Sätt fast håret om det når ned över skulderna. Sätt fast eller avlägsna klädesplagg som är lösa eller löst åtsittande såsom slips, band, snören, tofsar, etc. De kan fastna i rörliga delar.
- Om du har heltäckande klädsel är du också skyddad mot skräp och skadebringande växtdelar som kastas omkring av rotationstråden.
- Var vaksam. Kör inte denna trimmer när du är trött, sjuk, upprörd eller under påverkan av alkohol, droger eller läkemedel. Se efter vad du håller på med och använd sunt förnuft.
- Använd hörselskydd. En långvarig eller kontinuerlig exposition för höga bullernivåer kan leda till en permanent hörselskada.
- Starta aldrig eller kör trimmern i ett slutet rum eller byggnad. Inandning av avgaser kan vara livsfarligt.
- Håll handtagen rena från olja och bensin.
- Använd dig alltid av hållarstäng och en korrekt anpassad axelrem vid arbete med ett blad (se avsnittet MONTERING).

TRIMMER/UNDERHÅLL

⚠ VARNING! Koppla loss tändstiftet innan du genomför underhåll – utom vid justering av förgasaren.

- Ersätt delar från knivbladet som spruckit, är trasiga eller på något sätt skadats innan användning. Ersätt delar från trimmerhuvudet som spruckit, är trasiga eller på något sätt skadats innan användning.
- Underhåll trimmern enligt rekommenderat förfarande. Håll bladet skärpt. Se till att skärtråden har rätt längd.
- Använd endast tråd av märket McCulloch med 2,4 mm diameter. Använd aldrig wiretråd, rep, snöre, etc.
- Installera erforderligt skärmskydd innan trimmern tas i bruk.

- Använd endast angivet skärblad eller trimmerhuvud; se till att korrekt installation och fastsättning föreligger.
- Motorn får aldrig startas med borttagen kopplingspackning. Kopplingen kan flyga av och föranleda allvarig personskada. Se till att skärbladet eller trimmerhuvudet stannar när motorn går på tomgång.
- Utför justeringar av förgasaren med den lägre änden understödd så att det förhindras att skärbladet eller trimmers skärtråd kommer i kontakt med något föremål. Håll redskapet med handen och använd inte axelremmen som stöd.
- Håll åskådare på avstånd vid justering av förgasaren.
- Använd endast rekommenderade tillbehör och reservdelar från McCulloch.
- Allt underhåll och service som ej finns upptaget i denna handbok ska utföras av auktoriserad servicerepresentant.

BRÄNSLESÄKERHET

- Blanda och fyll på bränsle utomhus.
- Håll bränslet på avstånd från gnistor eller flammor.
- Använd endast behållare godkända för bränsle.
- Ingen rökning nära bränsle eller motor.
- Undvik att spillas bränsle eller olja. Torka upp bränslespill innan motorn startas.
- Flytta dig minst 3 meter bort från platsen för bränslepåfyllning innan du startar motorn.
- Stäng av motorn och låt den svalna innan du tar av bränsleloppet.
- Förvara alltid bensin i en behållare som är godkänd för lättantändliga vätskor.

ANVÄNDARSÄKERHET

- Håll barn, djur, bredvidstående eller andra hjälpsamma på ett betryggande, minst 15 meters avstånd.
- Stanna motorn omedelbart om någon närmar sig ditt arbetsområde. Håll alltid trimmers motor på högra sidan av kroppen.
- Håll trimmern stadigt med bägge händerna.
- Stå stadigt och ha god balans. Sträck dig inte för långt fram.
- Håll knivbladet under midjenivå. Lyft ej motorn i höjd ovanför midjan.

- Se till att alla delar av din kropp befinner sig bort från knivblad och ljuddämpare när motorn är igång. En het ljuddämpare kan ge dig allvarliga brännskador.
- Utför skärningen/klippningen av gräset från vänster till höger. Klippning på höger sida av skärmen slungar skräp bort från operatören.
- Använd trimmern endast i dagsljus eller vid god konstbelysning.
- Använd trimmern endast för arbeten som beskrivs i denna handbok.

TRANSPORT OCH FÖRVARING

- Låt motorn kallna och säkra trimmern innan förvaring eller transport i fordon.
- Töm bränsletanken innan förvaring eller transport av trimmern. Förbruka det bränsle som är kvar i förgasaren genom att starta motorn och låt den gå tills den stannar.
- Förvara trimmern och bränslet på en plats där bränsleångorna inte kan nå gnistor eller öppen låga från varmvattenberedare, elektriska motorer eller strömbrytare, värmepannor etc.
- Förvara trimmern så att linavgränsaren av misstag inte kan orsaka skada. Trimmern kan hängas upp i riggröret.
- Täck knivbladet med transportskyddet innan förvaring eller transport i fordon.
- Förvara trimmern utom räckhåll för barn.
- Säkra maskinen under transport.

OBSERVERA! Personer som lider av cirkulationsrubbnings eller onormala svullnader och som utsätter sig för vibrationer genom långvarigt användande av bensindrivna handredskap kan få skador på blodkärl eller nerver i fingrar, händer och leder. Långvarig användning i kall väderlek har påvisat skador på blodkärlen hos annars friska människor. Om symptom som domning, smärta, kraftlöshet, förändringar i hudens färg eller struktur eller förlorad känsel i fingrar, händer eller leder uppträder, ska du omedelbart sluta använda redskapet och söka medicinsk hjälp. Ett antivibrationssystem garanterar inte att dessa problem inte uppstår. Den som använder motorredskap regelbundet måste hålla noggrann kontroll på sin fysiska hälsa och skicket på redskapet.

MONTERING

INNEHÅLL I KARTONGEN

Kontrollera kartongens innehåll mot följande lista.

- Motor
- Trimmerverktyg
 - Trimmerhuvud
- Blad
- Skålformade bricka
- Bladmutter
- Kombinationskydd
- Bult
- Loophandtag
 - Klämplåt
 - Bult
 - Mutter

- J-handtag
- Övre axelremsfäste
- Nedre axelremsfäste
- Skruvar till axelremsfäste (2)
- Axelrem
- Insexnyckel
- Nyckel
- Transportskydd

⚠ VARNING! Stanna alltid trimmern och koppla ur tändstiftet före ett utförande av någon slags montering.

⚠ VARNING! Försäkra dig om att trimmern är riktigt monterad och att alla fästen sitter fast.

Undersök trimmerns delar med avseende på skada. Skadade delar får ej användas. Det är normalt att bränslefiltret skällrar i en tom tank. Det är inte ovanligt med bränsle eller oljeresor på ljuddämparen till följd av förgasarsjustering och testning som utförts av tillverkaren.

MONTERING AV TRIMMERVERKTYG

VARNING: Placera maskinen på jämnt underlag när du monterar trimmerverktyg.

1. Lossa anslutningsdelen genom att vrida knoppen moturs.

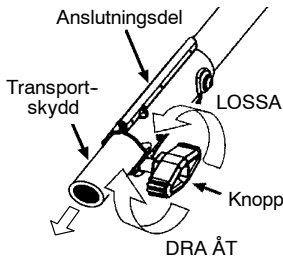

2. Avlägsna transportskyddet från anslutningsdelen.
3. Avlägsna rörpluggen från trimmerverktyget (om den finns).
4. Ställ föreglings/frigöringsknappen av trimmerverktyget i styrspåret i anslutningsdelen.
5. Tryck trimmerverktyget in i anslutningsdelen tills föreglings/frigöringsknappen knäpper till i hålet.
6. Dra åt knoppen genom att vrida den medurs.

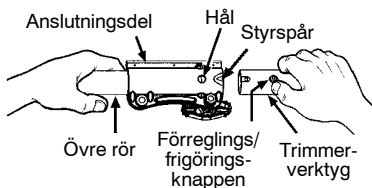

⚠ VARNING! Kontrollera att föreglings/frigöringsknappen är låst i spärrhålet och att ratten är ordentligt åtdragen innan du använder utrustningen. Alla tillbehör är avsedda att användas i spärrhålet om inte annat anges i det aktuella tillbehörets bruksanvisning. Användning av fel hål kan medföra allvariga personskador eller skador på enheten.

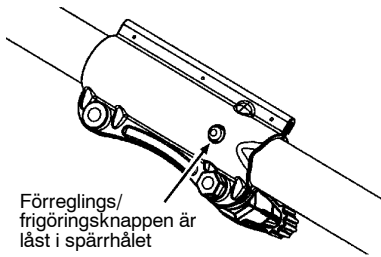

Se montering av valfria trimmerverktyg i bruksanvisningen för respektive verktyg i avsnitt MONTERING.

MONTERING AV HANDTAG

⚠ FARA! För att undvika allvariga personskador måste den avspärrande delen av handtaget monteras, se figur, för att skapa en skyddande barriär mellan operatören och det roterande bladet.

1. Snäpp loophandtaget över riggröret. Observera att loophandtaget måste monteras mellan pilmarkeringarna på riggröret.

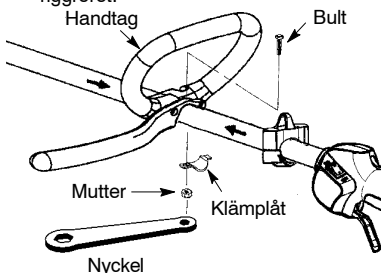

2. Montera bult, klämplåt och mutter enligt bild.

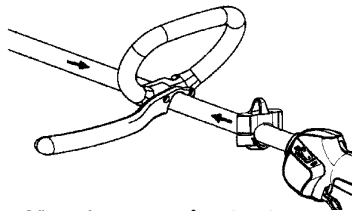

3. Gör en finjustering så att handtaget ger en bekväm arbetsställning. Drag åt muttern ordentligt med en nyckel (medlevererad).

MONTERING AV AXELREM

1. Placera det övre axelremsfästet över den övre axeln, ovanför handtaget.
2. Positionera det nedre axelremsfästet under den övre axeln och inrikta skruvhålen i det övre och undre fästet.

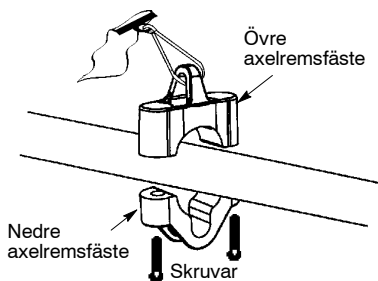

3. Sätt i två skruvar i de två skruvhålen.
4. Fäst axelremsfästet genom att dra åt skruvarna med insexnyckeln.

⚠ VARNING! Justeringar av axelremmen och handtaget måste göras med motorn avstängd innan maskinen används.

5. För in ditt huvud och din högra arm genom axelremmen och låt remmen vila på din vänstra axel. Kontrollera att kroken sitter på höger sida av din midja.

OBS! Axelremmen är svängd ett halvt varv så att remmen ligger plant på axeln.

6. Justera remmen så att kroken befinner sig cirka 15 cm nedanför midjan.
7. Haka fast remkroken i fästet och lyft upp maskinen till arbetsposition.
8. Justera axelremmens längd och balans innan du startar motorn eller påbörjar arbetet.

OBS! Du kan behöva flytta axelremsfästet på axeln för att erhålla rätt balans hos maskinen.

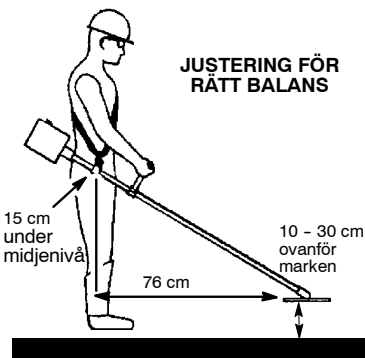

JUSTERING FÖR RÄTT BALANS

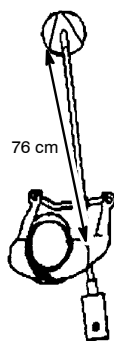

MONTERING AV SKYDDET

⚠ VARNING! Skyddet måste monteras korrekt. Skyddet skyddar delvis användaren och andra mot flygande föremål och den är utrustad med en linavgränsare som kapar linan till lämplig längd. Linavgränsaren (på skyddets undersida) är vass och kan orsaka skärskada.

1. Sätt i fästet i spåret på kåpan.
2. Vrid kåpan så att den passar mot hålen i kåpan och fästet.

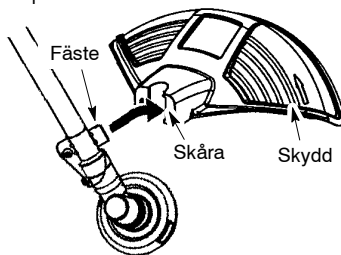

3. Säkra kåpan till fästet med bult.

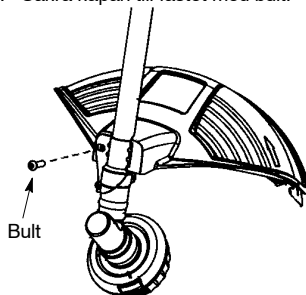

KONFIGURERING AV MASKINEN

Du kan använda din maskin med ett trimmerhuvud för gräs och lättare ogräs eller med ett ogräsblad för gräs, ogräs och snår med en grendiameter på upp till 1 centimeter. För att sätta ihop maskinen, gå till avsnittet för önskad konfiguration och följ anvisningarna.

MONTERINGSINFORMATION - TRIMMERHUVUD



OBS! Demontera ogräsbladet innan du monterar trimmerhuvudet. För att demontera bladet, rikta in hålet i skyddshatten med hålet i sidan av drevhuset genom att rotera bladet. För in en liten skruvmejsel i hålen. Detta hindrar axeln från att röra sig när du lossar bladmuttern. Avlägsna bladmuttern genom att vrida den i medurs riktning. Avlägsna skruvmejseln. Plocka av båda brickorna och bladet. Se **INSTALLATION AV METALLBLADET** och de visade illustrationerna. Se till att förvara alla delar och instruktioner för framtida användning.

MONTERING AV TRIMMERHUVUD

OBS! Om produkten har ett plastskydd över den gängade axeln, avlägsna detta för att frilägga gängorna. Innan du monterar trimmerhuvudet, kontrollera att dammkop och låsbricka är monterade i växelhuset som följande figur visar.

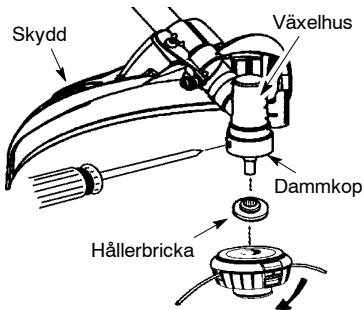

OBS! Kontrollera att alla delar är korrekt monterade enligt figuren innan du monterar trimmerhuvudet.

1. Rikta in hålet i dammkoppen med hålet i sidan av växelhuset genom att rotera dammkoppen.
2. För in en liten skruvmejsel i hålen. Detta hindrar axeln från att röra sig när du drar åt trimmerhuvudet.
3. Medan du håller skruvmejseln på plats, skruva på trimmerhuvudet på axeln. Dra fast så att trimmerhuvudet sitter ordentligt.

OBS! Låsbrickan måste vara placerad med den upphöjda delen vänd mot växelhuset.

INFORMATION FÖR MONTERING AV OGRÄSBLAD



OBS! Demontera trimmerhuvudet innan du monterar ogräsbladet. För att demontera trimmerhuvudet, rikta in hålet i dammkoppen med hålet i sidan av växelhuset genom att rotera dammkoppen. För in en liten skruvmejsel i hålen. Detta hindrar axeln från att röra sig när du lossar trimmerhuvudet. Avlägsna trimmerhuvudet genom att vrida den i medurs riktning. Avlägsna skruvmejseln. Se **INSTALLATION AV TRIMMERHUVUDET** och de visade illustrationerna. Se till att förvara alla delar och instruktioner för framtida användning. Använd aldrig trimmerhuvudet med metallbladet installerat.

INSTALLATION AV METALLBLAD

⚠ VARNING! Undvik skador genom att bära skyddshandskar när du hanterar eller arbetar med bladet. Bladet är vasst och kan skära dig även när det inte roterar.

⚠ VARNING! Använd inga blad eller fästdon utöver de brickor och muttrar som visas i följande figurer. Dessa delar måste tillhandahållas av McCulloch och monteras enligt följande anvisningar och figurer. Underlåtenhet att använda korrekta komponenter kan leda till att bladet flyger av och resulterar i allvarlig personskada på dig eller andra.

OBS! Dammkoppen sitter på växelhussaxeln och inte i komponentpåsen. Alla andra fästdon som nämns i följande anvisningar ligger i komponentpåsen.

1. Montera bladet och låsbrickan över den gängade axeln.
2. Se till att den upphöjda delen av låsbrickan är vänd mot växelhuset och passar i hålet i bladets centrum.
3. För på bladet och låsbrickan på växelhuset axel.
4. Placera den skålförmade brickan på axeln. Den konkava sidan av brickan skall vara vänd mot bladet.
5. Aptera bladmuttern genom att skruva fast den på axeln i moturs riktning.

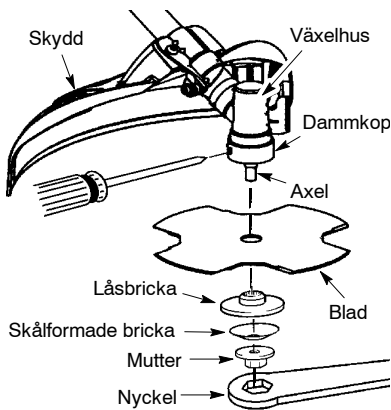

OBS! Se till att alla delar är på plats enligt figuren, och att bladet befinner sig inbakat mellan dammkoppen och låsbrickan. Det får inte finnas något utrymme mellan bladet och dammkoppen eller låsbrickan.

6. Rikta in hålet i dammkoppen med hålet i sidan av växelhuset genom att rotera bladet.
7. För in en liten skruvmejsel i hålen. Detta hindrar axeln från att röra sig när du åt bladmuttern.
8. Dra åt bladmuttern ordentligt med en nyckeln (bifogas) samtidigt som du håller skruvmejseln på plats.

9. Avlägsna skruvmejseln.
10. Roterar bladet för hand. Om bladet kärvar mot kåpan, eller verkar vara ojämnt, är bladet inte centrerat och måste monteras på nytt.

OBS! Knivbladet avlägsnas genom att man riktar in hålen som i steget ovan och sätter i skruvmejseln. Skruva av flänsmuttern och avlägsna detarna. Förvara knivblad, glätbricka, kupad bricka och flänsmutter för framtida användning.

MONTERING AV TRANSPORTSKYDD

OBS! Transportskyddet måste alltid sitta på bladet under transport och förvaring.

1. Lossa wirehållarens ändrar från klämmorna på transportskyddet.
2. Lyft wirehållaren och positionera bladet i transportskyddet.
3. Placera wirehållaren över bladet och för tillbaka wirehållarens båda ändrar in i klämmorna.

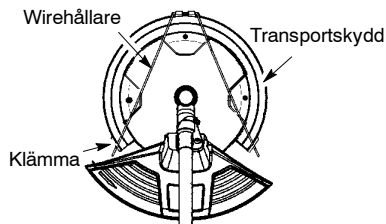

ANVÄNDNING

⚠ VARNING! Läs igenom bränsleinformationen i säkerhetsföreskrifterna innan du sätter igång. Försök inte att fylla på bränsle om du inte förstår säkerhetsföreskrifterna. Kontakta en auktoriserad verkstad.

FYLLA PÅ BRÄNSLE

⚠ VARNING! Ta bort bränsleloppet innan påfyllning av bränsle.

Denna motor är certifierad för funktion med blyfri bensin. Före användning skall bensin blandas med 2-taktsolja för luftkyld motor, av god kvalitet, i förhållandet 40:1. Förhållandet 40:1 erhålls genom att 5 liter blyfri bensin blandas med 0,125 liter olja. **ANVÄND INTE** olja för bil- eller båtmotorer. Dessa typer av olja orsakar skador på motorn. Följ instruktionerna på oljedunken när du blandar bränslet. När olja är tillsatt till bensinen, skaka behållaren en stund för att säkerställa att bränslet är noggrant blandat. Läs alltid säkerhetsföreskrifterna om bränsle och följ dessa innan du fyller på bränsle i produkten.

FÖRSIKTIGHET: Använd aldrig oblandad bensin i produkten. Detta orsakar permanenta skador på motorn.

BRÄNSLEKRAV

Använd oblyad bensin av bra kvalitet. Lägsta rekommenderade oktantal är 90 (RON).

VIKTIGT

Användning av alkoholblandade bränsle (mer än 10% alkohol) kan orsaka stora och beständiga motorproblem.

⚠ VARNING! Användning av felaktigt bränsle och/eller olja orsakar problem som: Dåligt kopplingsgrepp, överhettning, ånglås, effektförlust, smörjningsbrist, förslitning av bränsleledningar, packningar och förgasarkomponenter, etc. Alkoholblandade bränslen orsakar en hög absorption av fukt i bränsle/oljeblandningen, vilket medför separation av olja och bränsle.

HUR DU STOPPAR MOTORN

- Stäng av motorn genom att trycka in och hålla ON/STOP-kontakten intryckt i STOPP-läge tills motorn stannar.

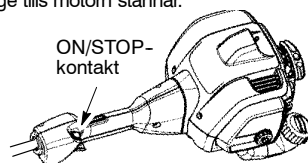

HUR DU STARTAR MOTORN

⚠ VARNING! Undvik kontakt med ljuddämparen. En het ljuddämpare kan orsaka allvarlig brännskada.

KALLSTART ELLER START EFTER PÅFYLLNING AV BRÄNSLE



Startläge

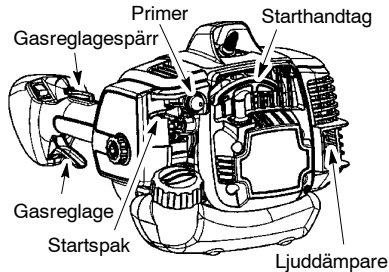

OBS! Gasreglagets spärr måste tryckas in för att gasreglaget skall kunna manövreras. Spärren trycks in med handflatan när du greppar gasreglaget. Tryck INTE på gasreglaget innan motorn har startat och går igång.

1. Ha trimmern på ett slätt underlag.
2. Tryck sakta in primern 6 gånger.
3. Sätt startspaken i läge STÅRT (startläget).
4. Dra kraftigt i starthandtaget tills motorn startar och går igång.
5. Låt maskinen gå i 10 - 15 sekunder och tryck sedan ordentligt på gasreglaget för att koppla ur startsystemet.

START AV VARM MOTOR

Dra kraftigt i starthandtaget samtidigt som du trycker på gasreglaget tills motorn går igång.

OBS! Normalt kan varmstartsproceduren användas inom 5 - 10 minuter efter att maskinen har stängts OFF (av). Om maskinen har varit avstängd i mer än 10 minuter måste den startas enligt stegen i KALLSTART eller enligt stegen i startanvisningarna som visas på maskinen.

START AV SUR MOTOR

En sur motor kan startas genom att man drar flera gånger i starthandtaget, samtidigt som man trycker på gasreglaget tills motorn startar och går igång. Detta innebär eventuellt att det måste dras i starthandtaget ett flertal gånger beroende på hur sur trimmern är. Om trimmern fortfarande inte startar ska du se efter i FELSÖKNINGSTABELLEN.

ANVÄNDNING AV ANSLUTNINGSDDEL

Kombitrimmer är försedd med anslutningsdel som möjliggör montering av valfria verktyg.

⚠ VARNING! Stanna motorn och lösgör tändkabeln innan du demonterar eller monterar trimmerverktyg.

DEMONTERING AV TRIMMERVERKTYG ELLER ANNAN EXTRAUTRUSTNING

VARNING: Placera maskinen på jämnt underlag när du demonterar eller monterar extrautrustningar.

1. Lossa anslutningsdelen genom att vrida knoppen moturs.

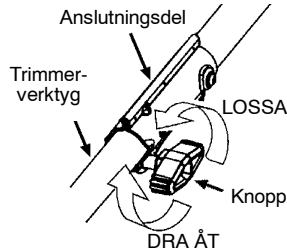

2. Tryck föreglings/frigöringsknappen ner och håll den nere.

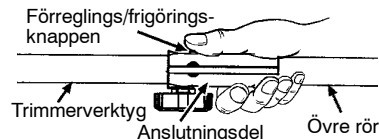

3. Ta ett stadigt tag i motorn och övre röret och dra trimmerverktyget eller annan extrautrustning ur anslutningsdelen.

MONTERING AV VALFRIA EXTRAUTRUSTNINGAR

1. Demontera rörpluggen från extrautrustningen (om den finns).
2. Ställ föreglings/frigöringsknappen av extrautrustningen i anslutningsdelens styrspår.
3. Tryck extrautrustningen intill anslutningsdelen, tills föreglings/frigöringsknappen knäpper till i hålet.
4. Dra åt knoppen ordentligt genom att vrida den medurs.

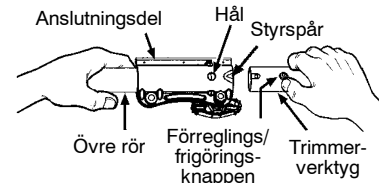

⚠ VARNING! Kontrollera att föreglings/frigöringsknappen är låst i spärrhålet och att ratten är ordentligt åtdragen innan du använder utrustningen. Alla tillbehör är avsedda att användas i spärrhålet om inte

annat anges i det aktuella tillbehörets bruksanvisning. Användning av fel hål kan medföra allvarliga personskador eller skador på enheten.

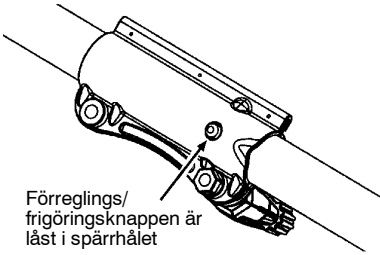

Förreglings/
frigöringsknappen är
låst i spärrhålet

ARBETSSTÄLLNING

ANVÄND ALLTID:



Klipp från vänster till höger sida.

Vid körning av trimmern, sätt på axelremmen vid klämman, stå på det sätt som visas och kontrollera att följande gäller:

- Har på skyddsglasögon och är iförd kraftig klädsel.
- Vänster arm utsträckt och har fattat tag i hållarstängens grepp med vänster hand.
- Håller gasreglaget med höger hand och med fingret på avtryckaren.
- Håller trimmern under midjehöjd.
- Har axelremsdynan centrerad på vänster skuldra.
- Bibehåller redskapets fulla tyngd på vänster skuldra.
- Håller, utan att böja över framåt, knivbladet nära och parallellt med marken och inte alltför tätt inpå det material som ska klippas.

ARBETSINSTRUKTIONER FÖR ANVÄNDNING MED TRIMMERHUVUD

⚠ VARNING! Bär alltid skyddsglasögon och hörselskydd. Luta dig aldrig över trimmerns skärhuvud. Stenar eller skräp kan också sprätta upp eller slungas mot ögon och ansikte och leda till blindhet eller annan allvarlig skada.

Kör inte motorn med högre hastighet än vad som är nödvändigt. Skärtråden utför skärningen effektivt när motorn körs med mindre än helt öppet gasspjäll. Vid lägre hastighet råder dessutom mindre motorbuller och vibration.

Skärtråden kommer att vara längre och det är mindre risk att den "klistras" fast mot spolen. Släpp alltid upp avtryckaren och låt motorn gå på tomgång när trimmern inte klipper.

Stanna motorn genom att:

- Släppa på avtryckaren.
- Stäng av motorn genom att trycka in och hålla ON/STOP-kontakten intryckt i STOPP-läge tills motorn stannar.

FÖRLÄNGNING AV TRIMMERNS SKÄRTRÅD

Dra fram mer trimmerlina genom att knacka lätt med klipp huvudet på marken medan motorn är igång. Metallbladet (linavgränsaren) som sitter på skyddskåpan kapar linan till lämplig längd.

⚠ VARNING! Använd endast rund tråd med 2,4 mm diameter. För andra trådstorlekar och -former kommer frammatningen inte att ske korrekt, resultera i felaktig skärhuvudfunktion eller leda till allvarlig personskada. Använd ej andra material såsom wiretråd, sträng, rep, etc. En wiretråd kan brytas av under skärningen och bli till en farlig projektil som kan förorsaka allvarlig personskada.

KLIPPNINGSMETODER

⚠ VARNING! Använd lägsta hastighet och ge inte tråden alltför snävt utrymme vid klippning kring hårda föremål (sten, grus, staketstolpar, etc.), vilka kan skada trimmerns skärhuvud, insnärjas i tråden eller slungas iväg och utgöra ett allvarligt riskmoment.

- Det är trädspetsen som utför skärningen/klippningen. Bästa prestanda och minsta trådförlitning uppnås om du inte ger tråden alltför lite utrymme i skärningsområdet. Riktigt såväl som felaktigt tillvägagångssätt visas nedan.

Det är trädspetsen som utför klippningen

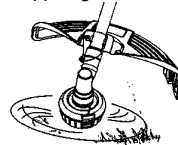

Riktig

Tråden alltför lite utrymme i skärning-sområdet



Felaktig

- Tråden avlägsnar enkelt gräs och ogräs från ställen vid väggar, staket, träd och blomsterbäddar, men kan också avskära mjuk eller tunn bark på träd eller buskar och göra märken på staket.
- Utnyttja, för trimning eller kalkklippning, ett mindre än fullt gasspjäll för att öka trädens livslängd och minska skärhuvudsslitage, speciellt:
 - Vid lättare slags skärningsarbete.
 - Nära föremål runt vilka tråden kan linda upp sig, t ex mindre stolpar, träd eller stakettråd.
- Använd, för gräsklippning eller sveprörelse, fullt gasspjäll för ett finare utfört arbete.

TRIMNING - Håll skärhuvudets nedre del cirka 8 cm ovanför marken och under vinkel. Utför kontakt endast med trädspetsen. Tvinga inte trimmerns skärtråd in i arbetsområdet.

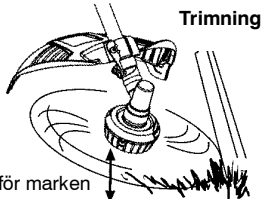

KALKLIPPNING - Med hjälp av kalkklippningsteknik avlägsnas ej önskvärd vegetation ända ned till marken. Håll skärhuvudets nederdel cirka 8 cm ovanför marken och under vinkel. Låt trädspetsen träffa marken kring träd stolpar, monument, etc. Denna teknik ökar trädslitage.

Kalkklippning

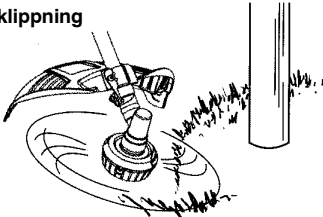

GRÄSKLIPPNING - Grästrimmern är idealisk för gräsklippning på ställen där vanliga gräsklippare inte kommer åt. I gräsklippningsläge ska tråden hållas parallell med marken. Undvik att skärhuvudet pressas ned i marken då detta kan barkklippa marken och skada trimmern.

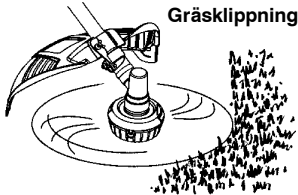

SVEPNING - Fläktverkan från den roterande tråden kan användas för att blåsa undan löst skräp från ett visst område. Håll tråden parallell med och ovanför områdets yta och sväng redskapet från ena sidan till den andra.

Svepning

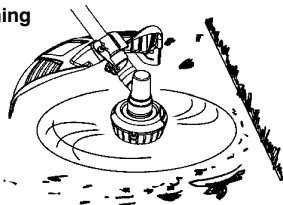

ARBETSINSTRUKTIONER FÖR ANVÄNDNING MED OGRÄSSKÄRBLAD

- **Bladkast** är en reaktion som endast inträffar vid användning av ett bladförsedd redskap. En sådan reaktion kan leda till allvarlig personskada såsom förlust av kroppsläm. Studera detta avsnitt noggrant. Det är viktigt att du förstår vad som är orsaken till bladkast, hur du kan minska risken för att det inträffar, och hur du kan bibehålla kontrollen över trimmern om bladkast inträffar.
- **VAD ÄR ORSAKEN TILL BLADKAST** - **Bladkast** kan inträffa när det roterande bladet kommer i kontakt med ett föremål som det inte förmår klippa av. Denna kontakt får bladet att stanna upp för ett ögonblick och därefter plötsligt förflytta sig eller "bortstötas" från det föremål som träffades. "Bortstötnings"-reaktionen kan vara tillräckligt häftig så att reaktionskraften slungar iväg operatören som tappar herraväldet över redskapet. Det obemärskade redskapet kan föranleda allvarlig personskada om bladet kommer i kontakt med operatören eller andra.
- **NÄR BLADKAST INTRÄFFAR** - **Bladkast** kan inträffa utan förvarning om bladet kör fast, står stilla eller kärvar. Det är större risk att detta inträffar på ställen där det är svårt att se det material som klipps. Med en korrekt användning av redskapet minskar risken för incidenter med bladkast och det blir mindre sannolikt att operatören mister kontrollen över redskapet.



- Klipp enbart gräs, ogräs och busksnår upp till 1 cm i stjälkdiameter med ogrässkärbladet. Låt inte bladet komma i kontakt med material som det inte kan klippa av, exempelvis stubbar, stenar, staket, metall, etc. eller snårbuskage av hård natur och med en stjälkdiameter överstigande 1 cm.
- Bevara bladets skärpa. Ett slött blad löper större risk att köra fast och avge ett bortstötande kast.
- Klipp endast med fullt gaspådrag. Bladet har då maximal klippkraft och risken är mindre att det ska kärva eller stanna.
- "Mata" bladet avsiktligt men inte alltför hastigt. Bladet kan avge en bortstötning om det matas in för snabbt.
- Klipp endast från vänster till höger. Trimmerns skär-/klippverkan ökar om den svängs i samma riktning som bladet roterar.
- Använd axelremmen och håll ett stadigt tag om trimmern med bägge händerna. En korrekt justerad axelrem bär upp trimmerns tyngd,

- och frigör armar och händer för den rätta styrningen och kontrollen över skärrörelsen.
- Stå brett med fötterna på ett bekvämt och stadigt sätt och var beredd på ett plötsligt, snabbt trimmerkast. Böj dig inte ut för mycket. Ha gott fotfäste och säker balans.
 - Håll bladet under midjenivå; det blir då lättare att bibehålla kontrollen över trimmern.
 - Lyft inte motorn över midjehöjd då bladet kan komma farligt nära kroppen.
 - Sväng inte trimmern med sådan kraft att du riskerar att mista balansen.

Försätt motorn i rätt skärningshastighet innan du ger dig på det material som ska skäras. Om bladet inte vrids när du klämmer på gasreglaget, ska du se till att röret är helt infört i motorn.

När skärning/klippning inte utförs ska gasreglaget alltid vara uppsläppt och motorn tillåtas att gå på tomgång. Bladet ska inte vara i rörelse när motorn går på tomgång.

Använd ej trimmern om bladet vrider sig under tomgångskörning. Ta kontakt med en auktoriserad servicerepresentant.

- Ha ett gott fotfäste när du använder trimmern.

Detta uppnås genom att du står med fötterna stadigt, bekvämt och med avstånd till varandra.

- Utför skärning medan du svänger med överkroppen från vänster till höger.
- Se till att bibehålla balans och fotfäste, i det att du fortsätter till nästa bearbetningsställe.

STÄLLNING REKOMMENDERADE



⚠ VARNING! Operatören eller andra ska inte ge sig på att röja undan material som avbetats medan motorn är i gång eller bladet är i rörelse, då detta skulle kunna vålla allvarig personskada. Stanna motorn och bladet innan du avlägsnar material som har packat sig runt bladet eller röret.

SÄKERHETSFORESKRIFTER FÖR EXTRAUTRUSTNINGAR

⚠ VARNING! Läs igenom alla instruktioner innan du använder en extrautrustning. Följ instruktioner som är i bruksanvisningar och på extratrustningar och följ varningarna.

⚠ VARNING! Främre handtaget ska vara på sin plats när maskinen används som kantskärare eller röjsåg. Montera handtaget ovanför pilen i övre röret. Om extrautrustningen (kantskärare eller röjsåg) inte innehåller främre handtag, kan man köpa en sådan hos ett befullmäktigt serviceföretag (kod 530071451).

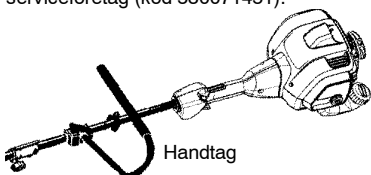

SÄKER ANVÄNDNING AV KANTSKÄRARE

⚠ VARNING! Kontrollera alltid arbetsområdet före användning av maskinen. Rensa området från allt skräp och hårda föremål, såsom stenar, glasbitar, metalltrådar mm. som klingan kan slungas eller som kan svepa in sig i maskinen.

⚠ VARNING! Klingan roterar en stund efter frigöring av avtryckaren. En roterande klinga kan orsaka allvariga skador. Låt klingan stoppa innan du lyfter den från beskärningsytan.

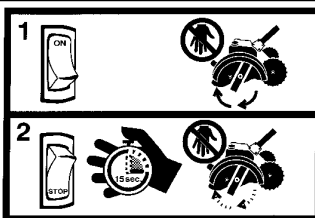

- Använd inte en klinga som är böjd, bruten eller skadad på något annat sätt. Byt ut skadade delar före användningen av maskinen.
- Ta inte bort beskurna växter och håll inte i växterna när motorn går eller klingan roterar.
- Håll alltid hjulet och justeringsdelen av skärdjupet emot marken.
- Skjut maskinen sakta längs marken. Se upp för ojämna trottoarer, gropar i marken, stora rötter osv.
- Använd alltid främre handtaget när du använder maskinen som kantskärare.

SÄKER ANVÄNDNING AV BLÄSARE/SUG

⚠ VARNING! Kontrollera arbetsområdet innan du startar maskinen. Rensa området från allt skräp och hårda föremål, såsom stenar, glasbitar, metalltrådar mm. som kan slungas under användning av maskinen och orsaka skada eller annan olycka.

- När motorn går, ställ maskinen endast på rent och hårt underlag. Skräp, såsom grus, sand, damm eller gräs, kan tränga in sig genom intagsöppningen av maskinen och slungas ut ur utblåsningsöppningen och således skada människor, maskinen eller andra föremål.

- Ställ aldrig föremål innanför utblåsningsrör. Rikta alltid blåsningen bort från människor, djur, glasylor och fasta föremål, såsom träd, bilar och väggar. Stenar och skräp kan slungas vid blåsning och flyga långt, varvid de kan orsaka skador till människor eller djur eller ställa till med andra olyckor.
- Använd aldrig maskinen, om relevant utrustning inte har monterats. Om du använder maskinen som blås, montera utblåsningsrören.
- Kontrollera ofta intagsöppningen och utblåsnings- eller sugrören. Före detta måste motorn stannas och tändkabeln lösgöras. Håll intags- och utblåsningsöppningar rena från skräp, som lätt kan samla sig i dem och som således kan begränsa effektiv luftväxling.
- Ställ aldrig några föremål i intagsöppningen, eftersom detta kan begränsa effektiv luftväxling och skada maskinen.
- Använd aldrig maskinen för att sprida ut kemikalier, såsom gödslingsmedel eller andra medel som möjligen kan innehålla gifter.
- Använd inte maskinen i närheten av öppen eld, eldstad, grill, askkopp mm. för att elden inte skulle breda ut sig.

SÄKER ANVÄNDNING AV JORDFRÄS

⚠ VARNING! Akta roterande klingor, eftersom de kan orsaka allvarlig skada. Stanna motorn och lösgör tändkabeln innan du lösgör lera från klingor eller vidtar serviceåtgärder.



- ⚠ VARNING!** Kontrollera arbetsområdet innan du startar maskinen. Rensa området från allt skräp och hårda och vassa föremål, såsom stenar, slingerväxter, grenar osv.
- Undvik att stöta ihop med hårda föremål som kan stanna klingorna. Om detta ändå händer, stanna motorn och kontrollera att maskinen inte är skadad.
 - Använd aldrig jordfräs, om klingskyddet inte är på sin plats eller om det inte sitter fast ordentligt.
 - Håll klingorna och skyddet rena från skräp.
 - Om fräsen stöter ihop med ett föremål, stanna motorn, lösgör tändkabeln och kontrollera att fräsen inte är skadad. Reparera möjliga skador innan du startar.
 - När du slutar använda fräsen, demontera fräsen från motorn och rengör klingorna med vattenspruta. Smörj klingorna med olja för att hindra rostbildning.

- Använd alltid skyddshandskar när du utför service eller rengör klingor. Klingorna blir väldigt vassa i användningen.
- Använd inte motorn med hög hastighet, om du inte använder fräs.

SÄKER ANVÄNDNING AV HÄCKSAX

⚠ VARNING! KLINGAN KAN ORSAKA SKADA; HÅLL HÄNDERNA LÅNGT FRÅN KLINGAN. Klingan rör sig en stund efter att man släpper avtryckaren. Rensa inte rester av beskuret tillväxtmaterial från klingan när den rör sig. Kontrollera att tändkabeln är lösgjord och klingan har stannat helt innan du rensar klingan från skräp. Grip inte tag i klingan när du håller maskinen.

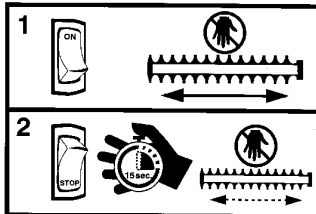

⚠ VARNING! Kontrollera arbetsområdet innan du startar maskinen. Rensa området från allt skräp och hårda föremål, såsom stenar, glasbitar, metalltrådar mm. som kan slungas under användning av maskinen och orsaka skada eller annan olycka.

- Använd inte en klinga som är böjd, bruten eller skadad på något annat sätt. Låt de skadade delarna bytas ut av ett befullmäktigt serviceföretag.
- Håll alltid maskinen framför dig. Beakta att du inte rör roterande klinga.
- Håll klingan och intagsöppningarna rena från skräp.

SÄKER ANVÄNDNING AV GRENSÅG

⚠ VARNING! Klingan som rör sig fram och tillbaka kan orsaka allvarlig skada. Kontrollera maskinen före användningen. Använd inte maskinen om klingan är böjd eller bruten, eller om klingan eller kedjan är slö. Se till att du inte rör klingan/kedjan.

⚠ VARNING! Klingan/kedjan som rör sig fram och tillbaka är vass. Stanna motorn, kontrollera att klingan/kedjan har stannat, lösgör tändkabeln och använd skyddshandskar, när du byter eller hanterar klingan/kedjan av någon annan orsak.

⚠ VARNING! Klingan/kedjan rör sig en stund efter att man har stannat motorn och kan då orsaka allvarlig skada. Vänta tills klingan/kedjan har stannat helt. Håll händerna, fötterna och ansiktet långt från alla rörande delar. Försök inte röra eller stanna klingan eller kedjan när den rör sig.



⚠ VARNING! Fallande föremål kan orsaka allvarliga skador på huvudet. Använd skyddshjälm när du använder grensåg.



⚠ VARNING! För att undvika skador, använd inte mer än en förlängningsdel för riggröret. Använd inte grensåg i närheten av kraftledningar eller elkablar.

- Klipp inte grenar som är tjockare än 15 cm.
- Använd inte maskinen med högre hastighet än vad som är nödvändigt i klipningen. Använd inte maskinen med hög hastighet när du inte klipper.
- Stanna alltid motorn, när arbetet avbryts eller när du byter klippningsställe.
- Om grensågen stöter ihop med eller sveper in sig i ett främmande föremål, stanna motorn omedelbart och kontrollera att maskinen inte är skadad. Låt ett befullmäktigt serviceföretag reparera maskinen innan du fortsätter arbetet. Använd inte klingan om den är böjd, bruten eller skadad på något annat sätt.
- Stanna motorn omedelbart om maskinen vibrerar mer än vanligt. Vibration är ett tecken på ett fel. Innan du fortsätter, kontrollera att det inte finns några lösa bultar eller muttrar i maskinen och att maskinen inte är skadad. Kontakta ett befullmäktigt serviceföretag om det dyker upp behov av reparation eller om delar ska bytas ut.

SÄKER ANVÄNDNING AV SNÖSLUNGA

⚠ VARNING! Håll händerna och fötterna långt från rotorn, när du startar eller använder motorn. Försök aldrig rengöra rotorn när motorn går. Stanna motorn och lösgör tändkabeln innan du rensar utkastöppningen från snö eller när du justerar skovlarna.



⚠ VARNING! Böj dig aldrig ovanför utkastöppningen. Snöslungan kan slunga stenar eller skräp mot ögon och ansikte och orsaka synskada eller annan allvarlig skada.

⚠ VARNING! Kontrollera arbetsområdet innan användning av maskinen. Rensa området från föremål, som maskinen kan slunga eller som kan skada maskinen. Var beredd på att snö kan innehålla föremål.

- Rikta snöutkastet bort från glasytor, bilar osv.
- Använd inte motorn med hög hastighet, när du inte röjer snö.
- Var uppmärksam när du använder snöslungan. Var uppmärksam om gropar på marken och andra faror som kan ligga under snön.
- Se till att rotorn roterar fritt innan du ansluter snöslungan till motorn.
- Om rotorn inte får rotera fritt på grund av frysningen, låt maskinen tina ordentligt innan du använder den.
- Håll rotorn ren från skräp.
- Använd inte snöslungan i närheten av människor. Snöslungan kan slunga föremål med hög hastighet och orsaka skada.
- Om maskinen stöter ihop med ett föremål, stanna motorn, lösgör tändkabeln och se till att snöslungan inte är skadad. Reparera möjliga fel innan du startar maskinen.
- Använd inte snöslungan i närheten av glasytor eller bilar.
- Använd inte snöslungan på taket eller på andra ställen där det finns en risk att du kan falla ner.
- Rikta inte snöutkastet mot en allmän väg och använd inte maskinen i närheten av fordon som rör sig.
- Gå upp och ner på slutningarna, aldrig parallellt med slutningen. Var försiktig när du byter riktning. Använd inte snöslungan på branta slutningar.
- Låt snöslungan gå i några minuter efter användningen, för att roterande delar inte skulle frysa.
- Var uppmärksam om du backar. Se till att du inte halkar eller faller ner.
- Lär dig att stanna maskinen snabbt.

UNDERHÅLL

Maskinens livslängd kan förkortas och risken för olyckor kan öka om underhåll av maskinen inte utförs på rätt sätt och om service och/eller reparationer inte utförs fackmannamässigt. Om du behöver ytterligare upplysningar kontakta närmaste serviceverkstad.

⚠ VARNING! Koppla loss tändstiftet innan du genomför underhåll – utom vid justering av förgasaren.

KONTROLL MED AVSEENDE PÅ LÖSA FÄSTDON OCH DELAR

- Tändstiftshätta
- Luftfilter
- Husskruvar
- Handtagets skruv
- Kombinationskydd

LETA EFTER SKADADE ELLER SLITNA DELAR

Kontakta auktoriserad serviceverkstad för utbyte av skadade eller slitna delar.

- Bensintank. Avbryt användningen av maskinen om bensintanken är skadad eller läcker.
- Kombinationskydd - avbryt en användning av trimmern om skyddstrimmern skadas.

INSPEKTERA OCH RENGÖR MASKIN OCH MÄRKNINGAR

- Kontrollera maskinen efter varje användningsstillfälle så att inga skadade eller lösa delar finns. Rengör maskinen med en trasa fuktad med ett mildt rengöringsmedel.
- Torka av maskinen med en ren och torr trasa.

RENGÖR LUFTFILTER

Ett smutsigt luftfilter minskar motorns prestanda samt ökar bränslekonsumtionen och förekomsten av farliga utsläpp. Rengör alltid maskinen efter 5 timmars användning.

1. Rengör skyddet och det kringliggande området för att inte skräp ska komma in i förgasarkammaren när skyddet tas bort.
2. Ta bort delarna enligt bilden. Rengör inte filtret i bensin eller annan brandfarlig lösning. Det kan orsaka brandrisk eller farlig ångbildning.
3. Rengör filtret med tvål och vatten.
4. Låt filtret torka.
5. Byt ut delar.

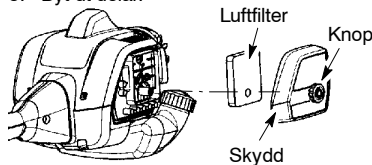

BYTE AV TÄNDSTIFT

Byt ut tändstiftet varje år för säkerställa lättare start och bättre drift. Ställ in elektrodavståndet till 0,6 mm. Tändvinkeln är fast.

1. Vrid och drag därefter av tändstiftskontakten.
2. Ta ur och kasta tändstiftet.
3. Ersätt med ett Champion RCJ-6Y tändstift och drag åt med en 19-millimetersnyckel.
4. Sätt tillbaka tändstiftskontakten.

SERVICE OCH INSTÄLLNINGAR

BYTE AV LINA

1. Tryck in flikarna på sidan av trimmerhuvudet och demontera kåpan och spolen.

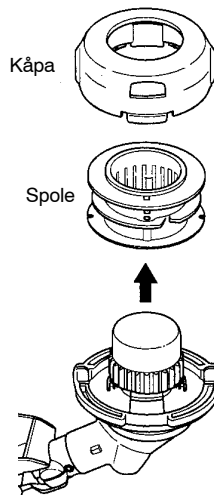
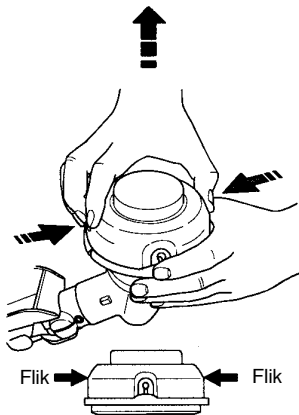

2. Ta bort eventuellt återstående lina.
3. Rengör alla delar från smuts och annat skräp. Byt ut spolen om den är sliten eller skadad.
4. Byt ut spolen mot en förrullad spole eller byt ut linan mot en lina med 4,5 meters längd och 2,4 mm diameter av märket McCulloch.

⚠ VARNING! Använd aldrig wire, rep, tråd, etc., som kan gå av och förvandlas till en farlig projektil.

5. När den nya linan monteras på en befintlig spole, håll spolen såsom visas i nedanstående figur.
6. Böj linan på mitten och placera böjen i skåran på spolens mitre fläns, se figur. Se till att linan snäpper fast ordentligt i skåran.

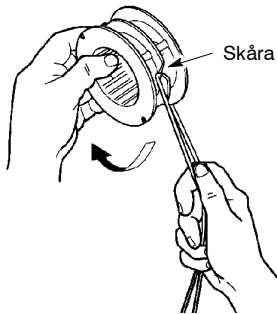

7. Håll ett finger mellan linorna enligt figuren och linda upp linorna jämnt på spolen i medurs riktning, och med ett lagom tryck så att linorna inte slackar.

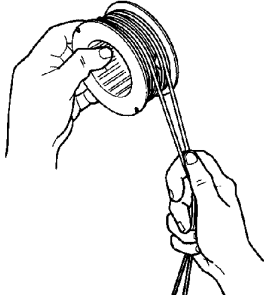

8. Positionera linorna i styrhålen.

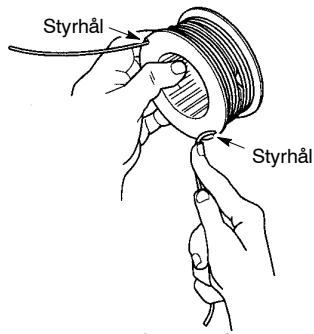

9. Sätt spolen på plats i kåpan.

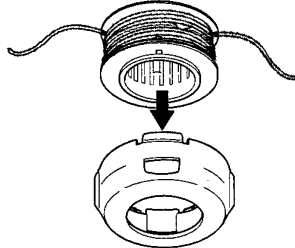

10. För in linändarna genom utgångshålen på kåpans sidor.

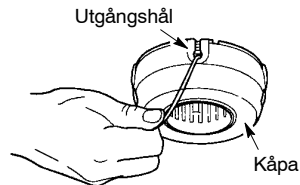

11. Montera spolen och kåpan på trimmerhuvudet. Tryck på kåpan tills den snäpper fast i läge.

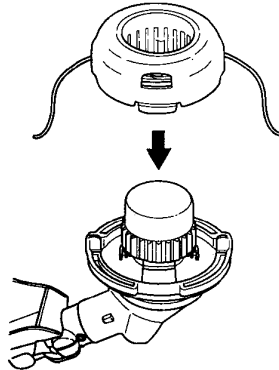

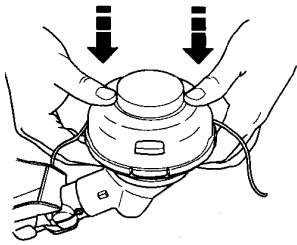

JUSTERING AV FÖRGASAREN

⚠ VARNING! Se till att andra personer inte finns i närheten vid justering av tomgången. Trimmerhuvudet kommer att snurra under den största delen av proceduren. Bär din skyddsutrustning och iakttag alla säkerhetsföreskrifter. Efter utförd justering, får inte trimmarhuvudet röra sig/snurra på tomgång. Förgasaren har omsorgsfullt ställts in på fabriken. Justering av tomgången kan vara nödvändig om något av följande förhållanden uppstår:

- Motorn går inte på tomgång när man släpper gasreglaget.
- Trimmerhuvudet rör sig/snurra på tomgång. Utför justeringar med enheten på ett stöd så att klippdelen inte befinner sig på marken och inte heller kommer i kontakt med något annat objekt. Håll enheten för hand under drift och när justeringar utförs. Håll alla kroppsdelar borta från klippdelen och ljuddämparen.

Justering av tomgång

Låt motorn gå på tomgång. Justera tomgången tills det att motorn går utan att trimmarhuvudet rör sig eller snurrar (för hög tomgång) eller att motorn stannar (för låg tomgång).

- Vrid tomgångsskruven medurs för att höja tomgången om motorn stannar.
- Vrid tomgångsskruven moturs för att sänka tomgången om trimmarhuvudet rör sig eller snurrar på tomgång

⚠ VARNING! Kontrollera på nytt tomgången efter varje justering. Trimmerhuvudet får inte röra sig eller snurra, för att förebygga skador på användaren eller andra.

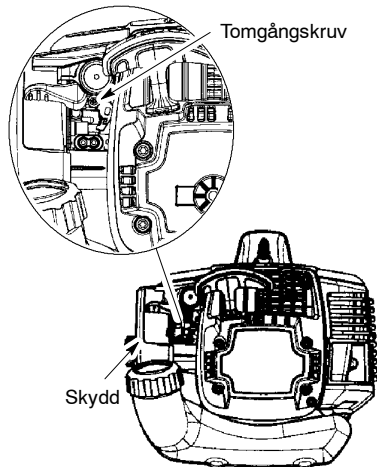

Om du behöver ytterligare hjälp eller om du är osäker på hur man utför den här proceduren, kan du kontakta vår kundservice.

FÖRVARING

⚠ VARNING! Efter varje användning:

- Låt motorn svalna och säkra maskinen innan förvaring eller transport.
- Förvara maskin och bränsle på en plats där bränsleångorna inte kan nå gnistor eller öppen låga från varmvattenberedare, elektriska motorer eller strömbrytare, värmepannor etc.
- Töm bränsletanken innan förvaring eller transport av trimmern.
- Förvara maskin och bränsle utom räckhåll för barn.
- Förvara maskinen med samtliga skydd på plats. Ställ maskinen så att inga skarpa objekt kan orsaka skada av misstag.

YTTRE YTORLAGRING AV TRIMMERN

Förbered trimmern för lagring i slutet av säsongen eller om det inte ska användas under 30 dagar eller mer.

Om trimmern ska lagras under viss tid, ska följande utföras:

- Rengör trimmern i dess helhet före längre tids förvaring.
- Lagra på ett rent, torrt ställe.
- Smörj lätt utvändiga metallytor.

MOTOR

- Ta bort tändstiftet och håll 1 tesked motorolja för luftkylda 2-taktsmotorer genom tändstiftsöppningen. Dra långsamt i startsnöret 8 till 10 gånger för att fördela oljan.
- Ersätt tändstiftet med ett nytt av rekommenderad sort och värmefrekvens.
- Rengör luftfilter.
- Sök igenom maskinen efter lösa skruvar och muttrar. Ersätt skadade, trasiga eller slitna delar.
- Inled varje ny säsong med nytt bränsle och rätt oljeblandning.

ANNAT

- Lagra inte bensin från säsong till säsong.
- Byt ut en bensindunk som börjat rosta.

FELSÖKNINGSTABELL

 **VARNING:** Koppla loss tändstiftet innan du genomför underhåll, utom vid justering av förgasaren.

FEL	RESON	LÖSNING
Motorn startar inte.	<ol style="list-style-type: none">1. ON/STOP-kontakt på STOP-läget.2. Sur motor.3. Tom bränsletank.4. Ingen gnista från tändstift.5. Bränsle kommer inte fram till förgasaren.6. Förgasaren behöver justeras	<ol style="list-style-type: none">1. Flytta ON/STOP-kontakten till läget ON (på).2. Se "Start av sur motor" på Användningsektion.3. Fyll på med rätt bränsleblandning.4. Byt tändstift.5. Kontrollera om bränsle filtret är igesatt; byt. Kontrollera om bränsleslangen är vikt eller skadad; atgärda eller byt.6. Kontakta auktoriserad servicestation.
Motorn går inte på tomgång.	<ol style="list-style-type: none">1. Förgasaren behöver justeras.2. Vavaxelpackningar slitna.3. Låg kompression.	<ol style="list-style-type: none">1. Se "Justering av Förgasaren" på Service och Inställningarsektion.2. Kontakta auktoriserad servicestation.3. Kontakta auktoriserad servicestation.
Motorn varvar inte upp, saknar kraft, eller dör vid belastning.	<ol style="list-style-type: none">1. Igensatt luftfilter.2. Smutsigt tändstift.3. Förgasaren behöver justeras.4. Sotpålagring.5. Låg kompression.	<ol style="list-style-type: none">1. Rengör eller byt ut luftfiltret.2. Rengör eller byt ut tändstiftet; justera avstånd.3. Kontakta auktoriserad servicestation.4. Kontakta auktoriserad servicestation.5. Kontakta auktoriserad servicestation.
Kraftig rök från motorn.	<ol style="list-style-type: none">1. Felaktig bränsleblandning.2. Igensatt luftfilter.3. Förgasaren behöver justeras.	<ol style="list-style-type: none">1. Töm bränsletanken och fyll på med rätt blandning.2. Rengör eller byt ut luftfiltret.3. Kontakta auktoriserad servicestation.
Motorn går varm.	<ol style="list-style-type: none">1. Felaktig bränsleblandning.2. Tändstiftet felaktigt.3. Förgasaren behöver justeras.4. Sotpålagring.	<ol style="list-style-type: none">1. Töm bränsletanken och fyll på med rätt blandning.2. Ersätt med rätt typ av tändstift.3. Kontakta auktoriserad servicestation.4. Kontakta auktoriserad servicestation.

DEKLARATION OM ÖVERENSSTÄMMELSE

EG-försäkran om överensstämmelse (Gäller endast Europa)

Vi, **Husqvarna AB, SE-561 82 Huskvarna, Sverige**, tel: +46-36-146500, försäkrar härmed, som auktoriserad representant inom Europeiska unionen, att **McCulloch röjsågarna av modell Cabrio 433L** från 2009 års serienummer och framåt (året anges i klartext på typskylten plus ett efterföljande serienummer), motsvarar föreskrifterna i **RÅDETS DIREKTIV:**

av den 17 maj 2006 "angående maskiner" **2006/42/EG**.

av den 15 december 2004 "angående elektromagnetisk kompatibilitet" **2004/108/EG**, samt nu gällande tillägg.

av den 8 maj 2000 "angående emission av buller till omgivningen" **2000/14/EG**., bilaga V. För information angående bulleremissionerna, se kapitel Tekniska data.

Følgende standarder har tillämpats: **EN ISO 12100-1/A1:2009**, **EN ISO 12100-2/A1:2009**, **CISPR 12:2007**, **EN 11806:2008**.

SMP Svensk Maskinprovning AB, Fyrisborgsgatan 3, SE-754 50 Uppsala, Sverige, har utfört frivillig typkontroll åt Husqvarna AB. Certifikaten har nummer: **SEC/09/2033**.

09-11-01



Ronnie E. Goldman, Teknisk chef
Bemyndigad representant för Husqvarna AB
samt ansvarig för tekniskt underlag

TEKNISKA DATA

MODELL: Cabrio 433L

MOTOR

Slagvolym, cm ³	33
Vid maximal motorstyrka, rpm	7000
Maximalt spindelvarvtal, rpm	10000
Motorvarvtal vid rekommenderat maximalt spindelvarvtal, rpm	7400
Rekommenderat varvtal vid tomgång, rpm	2900
Maximal motorstyrka, mätt i enlighet med ISO 8893, kW	0,9

TÄNDSYSTEM

Tändstift	Champion RCJ-6Y
Elektroddgap, mm	0,6

BRÄNSLE- OCH SMÖRJSYSTEM

Volym bränsletank, cm ³	480
------------------------------------	-----

VIKT

Utan skärutrustning eller trimmerskydd och tom tank, kg	6,6
---	-----

BULLEREMISSIONER

(se anm. 1)

Ljudeffektnivå, uppmätt dB(A)	112,3
Ljudeffektnivå, garanterad L _{WA} dB(A)	117,0

LJUDNIVÅER

(se anm. 2)

Ekvivalent ljudtrycksnivå vid användarens öra, uppmätt enligt EN ISO 11806 och ISO 22868, dB(A)	
Utrustad med gräsklinga (original)	102,0
Utrustad med trimmerhuvud (original)	99,8

VIBRATIONSIVÅER

(se anm. 3)

Ekvivalenta vibrationsnivåer (a _{h,eq}) i handtag, uppmätt enligt EN ISO 11806 och ISO 22867, m/s ²	
Utrustad med gräsklinga (original), vänster/höger	8,3/8,4
Utrustad med trimmerhuvud (original), vänster/höger	6,4/8,1

Anm. 1: Emission av buller till omgivningen uppmätt som ljudeffekt (L_{WA}) enligt EG-direktiv 2000/14/EG. Redovisad ljudeffektnivå för maskinen är med den original skärutrustning som ger högst nivå. Skillnaden mellan garanterad och uppmätt ljudeffekt är att den garanterade ljudeffekten även inkluderar spridning i mätresultat och variation mellan exemplar av samma model enligt Direktiv 2000/14/EG.

Anm. 2: Redovisade data för ekvivalent ljudtrycksnivå för maskinen har ett typiskt spridningsmått (standardavvikelse) på 1 dB (A).

Anm. 3: Redovisade data för ekvivalent vibrationsnivå har ett typiskt spridningsmått (standardavvikelse) på 1 m/s².

Modell Cabrio 433L (3/8 vänstergängad axel) - Centrumhål i klingor/knivar, Ø 25,4 mm		
Godkända tillbehör	Typ	Skärutrustning/skydd , Art. nr.
Gräsklinga/gräskniv	Grass (Ø 20 cm, 4-tänder)	530 05 58 92 / 575 35 27 01
Trimmerhuvud	TNG 7 (Ø 2,4 mm lina)	537 41 92 02 / 575 35 27 01