

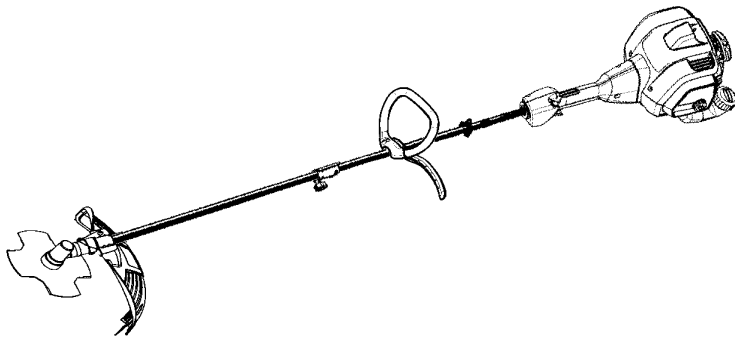

# CABRIO 433L



RU

#### ИНСТРУКЦИЯ ПО ЭКСПЛУАТАЦИИ

**ВАЖНАЯ ИНФОРМАЦИЯ:** Пожалуйста, внимательно прочтите данную инструкцию перед тем, как приступить к эксплуатации триммера, и убедитесь, что она вам понятна. Сохраните инструкцию для дальнейшего обращения к ней.

EE

#### KASUTUSJUHEND

**TÄHTIS INFO:** Enne seadme kasutamist lugege need juhised palun tähelepanelikult läbi. Hoidke need juhised tuleviku tarbeks alles.

LT

#### INSTRUKCIJŲ VADOVAS

**SVARBI INFORMACIJA:** prieš naudodamiesi šiuo įrenginiu, prašom atidžiai perskaityti šias instrukcijas ir įsitikinkite, kad viską supratote. Saugokite šias instrukcijas, kad galėtumėte jas paskaityti ateityje.

LV

#### LIETOŠANAS PAMĀCĪBA

**SVARĪGA INFORMĀCIJA:** Lūdzu rūpīgi izlasiet šīs pamācības un pārliecinieties, ka jūs tās saprotat, pirms sākat lietot ierīci. Saglabājiet šīs lietošanas pamācības turpmākām atsaucēm.

## SISUKORD

Tähendused (Mis on mis?)	31	Teenindus ja reguleerimine	46
Sümbolite tähendus	32	Ladustamine	48
Ohutuseeskirjad	32	Veaotsingu tabel	49
Kokkupanek	35	Vastavusdeklaratsioon	50
Kasutamine	39	Tehnilised andmed	51
Tehnohooldus	45		

## TÄHENDUSED (MIS ON MIS?)

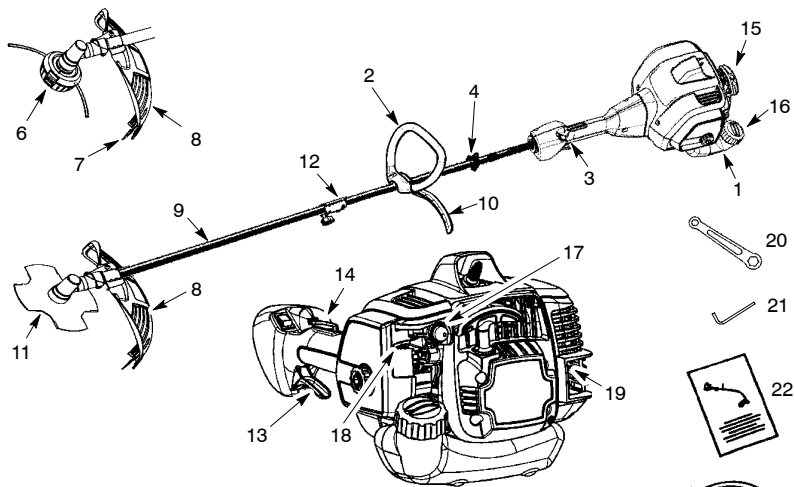

- |                            |                       |
|----------------------------|-----------------------|
| 1. Kütusepaak              | 13. Gaasihoob         |
| 2. Silmuskäepide           | 14. Gaasilukustus     |
| 3. SISSE/VÄLJA lüüti       | 15. Starterikäepide   |
| 4. Ölarihma kinnitus       | 16. Kütusepaagi kork  |
| 5. Ölarihm                 | 17. Bensiiipumba nupp |
| 6. Lõikepea                | 18. Käivitushoob      |
| 7. Liini piiraja lõiketera | 19. Summuti           |
| 8. Terviklik kaitsekate    | 20. Mutrivõti         |
| 9. Vars                    | 21. Kuuskantvõti      |
| 10. J-kujuline käepide     | 22. Kasutusjuhend     |
| 11. Lõiketera              | 23. Transpordikaitse  |
| 12. Ühenduslüli            |                       |

## SÜMBOLITE TÄHENDUS

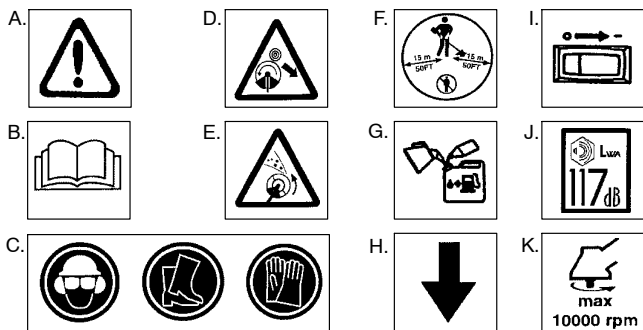

- A. **HOIATUS!** Trimmer võib ohtlik olla! Hooletu või ebaõige kasutamine võib põhjustada tõsiseid või isegi eluohtlikke vigastusi.
- B. Enne trimmeri kasutamist lugege kasutusjuhend tähelepanelikult läbi.
- C. Kasutage alati:  
Kõrvakaitset, kaitseprille või näokaitset, kaitsekiivrit, saapaid ja kaitsekindaid.
- D. **OHT!** Lõiketera võib suure hooga eemale pörkuda materjalist, mida see ei löika. Selline lõiketera eemalepõrkumine võib põhjustada käte või jalgade amputeerimist. Jälgige, et teised inimesed ja loomad oleksid vähemalt 15 meetrit eemal.
- E. **HOIATUS!** Lõiketera/liin võib objekte suure kiirusega eemale paisata. Teie ja teised inimesed võivad jääda pimedaks või saada muul viisil vigu. Kandke kaitseprille ja säärekaitseid.
- F. Masina kasutaja peab tagama, et keegi ei tuleks töötamise ajal masinale lähemale kui 15 m. Kui samas piirkonnas töötab masinaga mitu inimest, tuleb nende vahel hoida vähemalt 15 m ohutusvahet.
- G. Kasutage pliivaba bensiini ja kahetaktilisele mootorile mõeldud õli vahekorras 2,5%.
- H. Käepide tuleb paigutada noole alla.
- I. Mootori ON/STOP(SISSE/VÄLJA) lüüti.
- J. Garanteeritud müratase (direktiivi 2000/14/EÜ järgi)
- K. Võlli maksimaalne pöörlemissagedus, rpm

## OHUTUSEESKIRJAD

**HOIATUS!** Aiatööriistu kasutades tuleb alati järgida põhilisi ohutusalasid ettevaatusabinõusid, et vähendada tule- ja tõsiste vigastuste ohtu. Lugege juhised läbi ja järgige neid.

**OHT!** See elektritööriist võib olla ohtlik! Seade võib põhjustada tõsiseid vigastusi (muuhulgas jäsemete äralõikamist või pimedaks jäämist) käitajale ja teistele inimestele. Et seadmega turvaliselt ja tõhusalt töötada, tuleb järgida käesolevas kasutusjuhendis sisalduvaid hoiatusi ja ohutusalasid juhiseid. Käitaja vastutab kasutusjuhendis sisalduvate ja seadmel olevate hoiatuste ja juhiste järgimise eest. Enne seadme kokkupanekut ja kasutamist lugege kogu kasutusjuhend läbi! Jälgige, et seadet kasutaksid ainult inimesed, kes loevad käesolevas kasutusjuhendis sisalduvaid ja seadmel olevaid hoiatusi ja juhiseid, saavad neist aru ja järgivad neid. Arge kunagi lubage lastel seadmega töötada.

KASUTUSJUHEND  
MASINAT PUUDUTAV OHUTUSALANE INFO

**OHT!** Lõiketera võib suure hooga eemale pörkuda materjalist, mida see ei löika. Selline lõiketera eemalepõrkumine võib põhjustada käte või jalgade amputeerimist. Jälgige, et teised inimesed ja loomad oleksid vähemalt 15 meetrit eemal.



**⚠ HOIATUS!** Lõiketera/liin võib objekte suure kiirusega eemale paisata. Teie ja teised inimesed võivad jääda pimedaks või saada muul viisil vigi. Kandke kaitseprille ja säärekaitseseid.

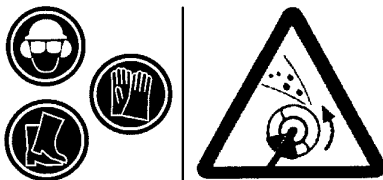

**⚠ HOIATUS!** Eemalendavate objektide ohutsoon. Lõiketera/liin võib objekte suure hooga eemale paisata. Teised inimesed võivad pimedaks jääda või muul viisil vigi saada. Jälgige, et teised inimesed ja loomad oleksid vähemalt 15 meetri eemal.

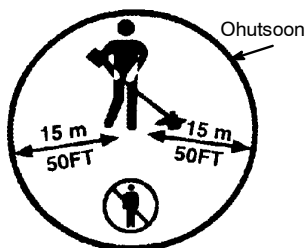

**⚠ HOIATUS!** Ärge kasutage lõikepead lõiketera kinnitamiseks.



**⚠ HOIATUS!** Lõiketera jätkab pöörlemist pärast seda, kui gaasihob on vabastatud või mootor välja lülitatud. Liikuv lõiketera võib objekte eemale paisata või tekitada tõsiseid vigastusi, kui seda kogemata puudutada. Peatage lõiketera, puudutades liikuva lõiketera parempoolse küljega juba mahalõigatud materjali.

Peatage liikuv lõiketera, puudutades sellega lõigatud materjali.



## KÄITAJA TURVALISUS

**⚠ HOIATUS!** Seade tekitab töötades elektromagnetvälja. Teatud tingimustel võib väli häirida aktiivsete või passiivsete meditsiiniliste implantaatide tööd. Tõsiste või surmaga lõppevate kahjustuste riski vähendamiseks soovime meditsiinilisi implantaate kasutaval inimestel pidada seadme kasutamise eel nõu oma arsti ja implantaadi valmistajaga.

- Kandke sobivaid rõivaid. Seadmega töötades või sellele tehnohooldust tehes kandke alati kaitseprille või muud sarnast silmakaitset (kaitseprillid kuuluvad komplekti). Silmakaitse tähistus peaks olema Z87.
- Kiivrit peab kasutama, kui tüved on kõrgemad kui 2 m.
- Kui töötate tolmustes tingimustes, kandke alati näo- või tolmumaski.
- Kandke alati tugevaid pikki pükse, pikki varrukaid, saapaid ja kindaid. Soovitatakse kanda säärekaitseseid.
- Kandke alati korralikke jalatseid. Ärge käige paljajalu ega sandaalides. Hoidke pöörlevast liinist eemale.
- Kinnitage juuksed õlgadest kõrgemale. Kinnitage või eemaldage lahtiselt ripuvad riided või rõivad, millel on lahtiselt ripuvad paelu, õlapaelu, tutte vms. Need võivad masina liikuvatesse osadesse kinni jääda.
- Ühtlasi kaitseb kinniste rõivaste kandmine teid prahi ja mürgiste taimede osade eest, mida pöörlev liin eemale paiskab.
- Olge ettevaatlik. Ärge käsitage seadet, kui olete väsinud, haige, ärritunud või olete tarvitanud alkoholi, uimasteid või ravimeid. Jälgige, mida teete; kasutage tervet mõistust.
- Kandke kõrvaklappe. Pikaajaline müra võib tekitada püsiva kuulmiskahjustuse.
- Ärge kunagi käivitage masinat ega töötaga sellega suletud ruumis. Heitgaaside sissehingamine võib lõppeda surmaga.
- Jälgige, et käepidemed oleksid õlist ja kütusest puhtad.
- Koos lõiketeraga kasutage alati sanga ja sobivaks seatud õlarihma (vt KOOST).

## SEADME / HOOLDUSTÖÖDE TURVALISUS

**⚠ HOIATUS!** Enne hooldustööde läbi viimist peatage seade ja ühendage süüteküünl lahti (välja arvatud karburaatori reguleerimise korral).

- Enne iga kasutamist kontrollige, kas seadmes ei ole vigastatud või lahtisi osi. Enne kasutamist kontrollige, kas seadmest ei leki kütust ja parandage vajaduse korral. Jälgige, et seade oleks heas töökorras.
- Visake ära kõverdunud, viitused, möranenud, murdunud või muidu katkised lõiketerad. Enne seadme kasutamist vahetage välja möranenud, täketega, murdunud või muul viisil katkised lõikepea osad.
- Hooldage seadet vastavalt soovitatud protseduuridele. Jälgige, et lõiketera oleks terav. Jälgige, et lõikeliin oleks õige pikkusega.
- Asenduseks kasutage ainult 2,4 mm läbimõõduga McCulloch asendusliini. Ärge kunagi kasutage traati, trossi, nõõri jne.
- Enne seadme kasutamist paigaldage vajalik kaitse õigesti.
- Kasutage ainult ettenähtud lõiketera või lõikepead; veenduge, et see on õigesti paigaldatud ja korralikult kinnitatud.
- Ärge kunagi käivitage mootorit, kui sidurikate on pealt ära. Sidur võib välja lennata ja põhjustada tõsiseid vigastusi. Veenduge, et lõiketera või lõikepea jääb seisma, kui mootor on tühikäigul.
- Karburaatorit reguleerides toestage alumine ots, et vältida lõiketera või trimmeri serva kokpuutumist vöörkehadega. Hoidke seadet käega kinni; ärge kasutage toeks õlarihma.
- Karburaatorit reguleerides hoidke kõrvalised isikud eemal.
- Kasutage ainult soovitatud McCulloch lisa-seadmeid ja varuosi.
- Kogu tehnohooldus ja kõik remonttööd, mida käesolevas kasutusjuhendis selgitatud ei ole, laske teha volitatud hooldusfirmas.

#### KÜTUSE OHUTUSREGLID

- Segage ja valage kütust vabas õhus.
- Vältige sädemeid ja leeke.
- Kasutage sobivat kütusekonteinerit.
- Ärge suitsetage ega lubage teistel suitsetada kütuse või seadme läheduses.
- Vältige kütuse või õli mahaminekut. Pühkige kogu mahaläinud kütus ära.
- Enne mootori käivitamist eemaldage tankimiskohast vähemalt 3 meetrit kaugusele.
- Enne kütusepaagi korgi eemaldamist peatage mootor ja laske sel jahtuda.
- Hoidke bensiini alati tuleohtlike vedelike jaoks ettenähtud nõus.

#### TURVALINE LÕIKAMINE

**⚠ HOIATUS!** Enne töö alustamist kontrollige alati lõigatavat ala. Eemaldage objektid (kivid, klaasikillud, naelad, traat, nõõr jne), mis võivad lõiketerast või lõikepeast eemale paiskuda või nende ümber kinni jääda.

- Jälgige, et lapsed, loomad, pealtvaatajad ja abilisid oleksid vähemalt 15 meetrit eemal. Inimeste või loomade lähenedes seisake masin viivitamatult.

- Jälgige, et mootor oleks teie kehast alati paremal pool.
- Hoidke seadet tugevasti mõlema käega kinni.
- Jälgige, et teil oleks kindel jalgealune ja tasakaal. Ärge sirutage liiga kaugemale.
- Jälgige, et lõiketera või lõikepea oleks vöökohast allpool. Ärge tõstke mootorit vöökohast kõrgemale.
- Jälgige, et teie kehaosad ei sattuks lõiketera, lõikepea ja summuti lähedusse, kui mootor töötab. Kuum summuti võib põhjustada tõsiseid põletusi.
- Lõigake vasakult paremale. Kaitsekiibist paremalt poolt lõigates paiskub praht käitajast eemale.
- Töötage ainult päevavalgel või hea kunstliku valgustuse korral.
- Tehke seadmega ainult selliseid töid, mida on käesolevas kasutusjuhendis selgitatud.

#### TRANSPORT JA LADUSTAMINE

- Laske mootoril jahtuda ja kinnitage seade enne selle ladustamist või autos transportimist.
- Enne seadme ladustamist või transportimist tühjendage kütusepaak. Kasutage ära karburaatoris olev kütus, käivitates mootorit ja lastes sel seiskumiseni töötada.
- Ladustage seadet ja kütust kohas, kus kütuseaurud ei sattu kontakti sädemetega ega lahtise tulega, mille allikaks võivad olla veekettjad, elektrimootorid või lülitid, keskküttekattlad jne.
- Ladustage seade nii, et liini piiraja ei saaks õnnetust põhjustada. Seadme võib vartpidi üles riputada.
- Pange terale transportkaitse.
- Ladustage lõikur ja kütus lastele kättesaamatus kohas.
- Kinnitage seade transportimise ajaks.

**OLULINE MÄRKUS:** Bensiinimootoriga käsi-tööriistade vibratsioon, kui sellega pikka aega kokku puututakse, võib inimestel, kes on aldis vereringe häiretele või ebanormaalsele tursetele, põhjustada sõrmede, käte ja liigeste veresoonte või närvide kahjustusi. Pikaajalist kasutamist külma ilmaga on seostatud veresoonte kahjustustega muidu tervetel inimestel. Selliste sümptomite ilmnemisel nagu tuimus, valu, jõu kaotus, naha värvi või tekstuuri muutumine või sõrmede, käte või liigeste tundlikkuse kadumine, tuleb sae kasutamine lõpetada ja pöörduda arsti poole. Vibratsioonivastane süsteem ei taga nende probleemide vältimist. Kasutajad, kes töötavad elektritööriistadega regulaarselt ja pidevalt, peavad oma tervist ning tööriista seisundit regulaarselt jälgima.

# KOKKUPANEK

## KASTI SISU

Kontrollige, et kasti sisu oleks vastavuses järgmise nimekirjaga:

- Mootor
- Trimmeri lisaseadme
  - Lõikepea
- Tera
- Kumerseib
- Mutter
- Tervikliik kaitsekate
- Polt
- Silmuskäepide
  - Surveplaat
  - Polt
  - Mutter
- J-kujuline käepide
- Ülemine õlahma kinnitus
- Alumine õlahma kinnitus
- Õlahma kinnituse kruvid (2)
- Õlahm
- Kuuskantvõti
- Mutrivõti
- Transpordikaitse

**⚠ HOIATUS!** Enne koostetöödega alustamist peatage seade ja ühendage lahti süüteküünel.

**⚠ HOIATUS!** Veenduge, et seade on õigesti kokku pandud ning kõik kinnitusdetailid on korralikult kinni.

Kontrollige osi, et teha kindlaks võimalikud vigastused. Ärge kasutage defektidega osi. On normaalne, et kütusefilter tühjas kütusepaagis lõgiseb.

On normaalne, kui leiate summutist kütuse- või õljääke. See on tingitud tootjapoolsest karburaatori reguleerimisest.

## VAJALIKUD TÕORIISTAD

- Kuuskantvõti (tarnitakse)
- Reguleeritav mutrivõti
- Kruvikeeraja

## TRIMMERI LISASEADME PAIGALDAMINE

**ETTEVAATUST:** Kui paigaldate trimmeri lisaseadme, asetage masin tasasele stabiilsele alusele.

1. Vabastage ühenduslüli, keerates hooba vastupäeva.

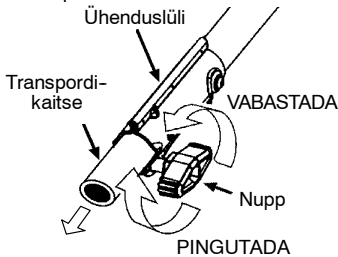

2. Eemaldage transpordi kaitse ühenduslüli küljest.
3. Eemaldage trimmeri lisaseadmelt varre kate (kui olemas).
4. Asetage lisaseadme lukustus/vabastusnupp ühenduslüli juhtsoonde.
5. Lükake lisaseade ühenduslühisse, kuni lukustus-/vabastusnupp fikseerub esimesse auku.
6. Enne seadme kasutamist, keerake nupp korralikult päripäeva kinni.

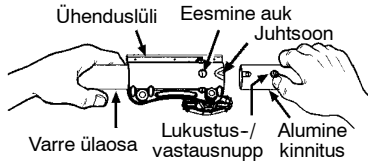

**⚠ HOIATUS!** Enne kui hakkate masinaga tööle veenduge, et lukustus-/vabastusnupp oleks fikseeritud esimesse auku ning et käepide oleks korralikult kinni keeratud. Kõik lisaseadmed on ette nähtud kasutamiseks esimeses augus, välja arvatud juhul, kui vastava lisaseadme kasutusjuhendis on teisiti määratud. Lisaseadme kinnitamine valesse auku võib tuua kaasa tõsiseid vigastusi või lõhkuda masina.

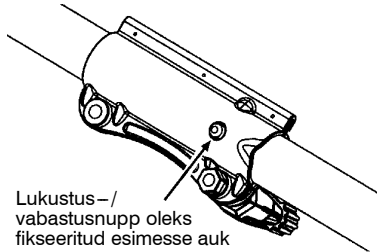

Täiendavate lisaseadmete kohta vt vastava lisaseadme kasutusjuhendi KOOSTE lõiku.

## KÄEPIDEME PAIGALDAMINE

**⚠ OHT!** Et vältida tõsiseid vigastusi, tuleb sanga vahetükk paigaldada joonisel kujutatud viisil, et seadme kasutaja ja pöörleva lõiketera vahele jääks barjäär.

1. Paigalda silmuskäepide varrele. Jälgi, et silmuskäepide asetuks varrel olevate tähistuste vahele.

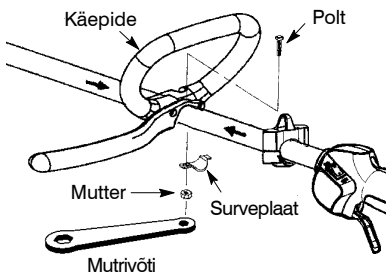

2. Paigalda polt, surveplaat ja mutter, nagu näidatud joonisel.

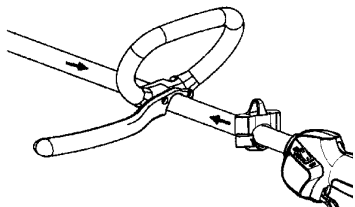

3. Seadke käepideme mugavasse õoasendisse, kasutades peenseadistust. Pingutage mutter kaasas oleva mutrivõtme abil.

### ÕLARIHMA KOKKUPANEK

1. Asetage ülemine õlarihma kinnitus varrele.
2. Asetage alumine õlarihma kinnitus varre alla ja seadke ülemise ja alumise kinnituse kruviaugud kohakuti.

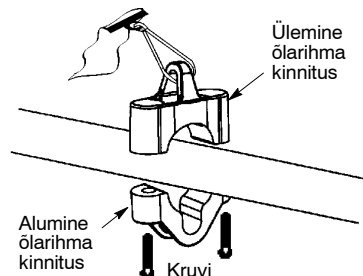

3. Pange kruviaukudesse kaks kruvi.
4. Pingutage õlarihma kinnituse kruvisid kuuskantvõtmega.

**⚠ HOIATUS!** Enne seadme kasutamist tuleb õlarihm ja sang korralikult välja reguleerida, kusjuures mootor peab olema täiesti välja lülitatud.

5. Pange parem käsi ja pea läbi õlarihma, nii et rihm jääks õlale. Veenduge, et haak paremat kätt vöö kõrgusel.

**MÄRKUS:** Õlarihmas on pool pööret, et rihm õlal keerdu ei läheks.

6. Reguleerige rihma nii, et haak oleks umbes 15 cm vöökohast allpool.
7. Kinnitage rihma haak gaasihoova käepideme ja sanga kinnituse vahel olevasse kinnituskohata ning tõstke tööriist tööasendisse.
8. Enne mootori käivitamist või lõiketööde alustamist proovige, kas õlarihm on paras ja reguleerige seda vajaduse korral.

**MÄRKUS:** Võib osutada vajalikuks muuta õlarihma kinnituse asukohta varrel, et seade oleks korralikult tasakaalus.

### TURVISE TASAKAALUSTAMINE

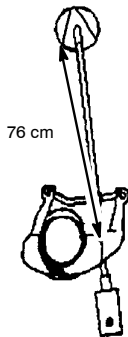
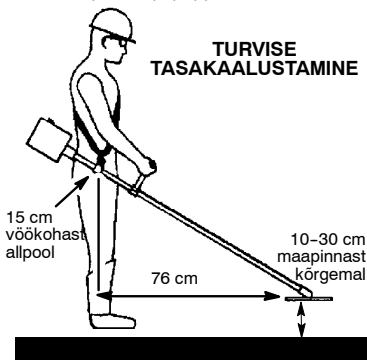

### KAITSEKATTE KINNITAMINE

**⚠ HOIATUS!** Kaitsekate tuleb korralikult paigaldada. Kaitsekate kaitseb kasutajat ja teisi lähedal viibivaid inimesi masinast eemalepääskuvate esemete eest ning on varustatud liini piiraja lõiketeraga, mis lõikab liiga pikad taimed õigele kõrgusele. Liini piiriku lõiketera (kaitsekatte allküljes) on terav ja võib teid vigastada.

1. Lükake klamber kaitsekattel olevasse soonde.
2. Pöörake kaitsekattet nii, et kaitsekatte ja klambri augud on kohakuti.

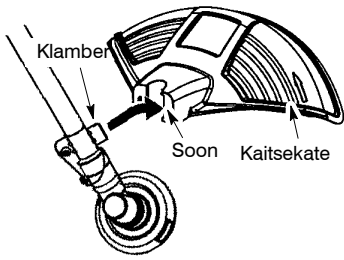

3. Fikseerige kaitsekate poltidega klambris külge.

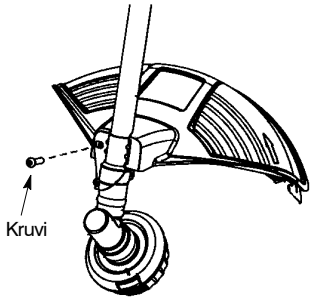

### SEADME KONFIGUREERIMINE

Masina seadistamiseks võite te valida löikepea rohu ja kerge umbrohu lõikamiseks, või umbrohunoa rohu ja umbrohu lõikamiseks, või kuni 1 cm läbimõõduga harja. Seadme kokkupanemiseks vt lõiku, mis käsitleb soovitud konfiguratsiooni ja järgige juhiseid.

### KOOSTEINFO - LÕIKEPEA

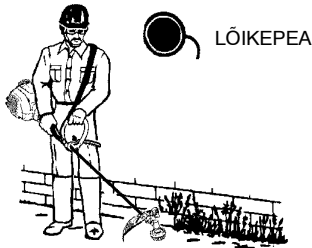

**MÄRKUS:** Enne kui kinnitate löikepea, eemaldage lõiketera. Lõiketera eemaldamiseks seadke tolmukogujas olev auk kohakuti käigukasti küljes oleva auguga, pöörates selleks lõiketera. Pange kohakuti seadud aukudesse väike kruvikeeraja. Nii ei saa vars asendit muuta, kui te lõiketera mutri vabastate. Eemaldage lõiketera mutter, keerates seda päripäeva. Eemaldage kruvikeeraja. Eemaldage mõlemad pesurid ja lõiketera. Vt ka lõikusid METALLIST LÕIKETERA PAIGALDAMINE. Hoidke kõik osad ja juhised kindlasti tuleviku tarbeks alles.

### LÕIKEPEA KINNITAMINE

**MÄRKUS:** Kui seadmel on keermetega võllil plastikut kaitsekate, võtke kate ära, et keermed näha oleksid. Enne löikepea kohale panekut veenduge, et tolmukogu ja tugiseib on käigukastile asetatud joonisel kujutatud viisil.

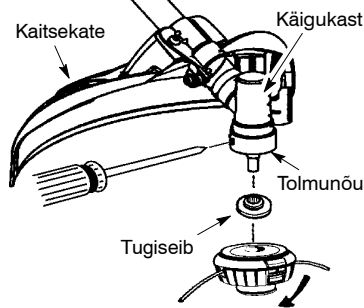

**MÄRKUS:** Enne löikepea paigaldamist veenduge, et kõik osad on õigesti paigaldatud nagu kujutatud joonisel.

1. Seadke tolmukogu auk kohakuti käigukasti küljes oleva auguga, keerates selleks tolmukogujat.
2. Pange järjestikku asuvatesse avadesse väike kruvikeeraja. See välistab varre liikumise, kui te löikepead pingutate.
3. Hoides kruvikeerajat kohal, kruvige löikepea võllile kleebisel näidatud suunas (vastupäeva). Tõmmake tugevasti pingule.

**MÄRKUS:** Tugiseib tuleb kohale panna nii, et kõrgem osa oleks käigukasti poole.

### KOOSTEINFO - UMBROHUNUGA



**MÄRKUS:** Enne kui kinnitate lõiketera, eemaldage löikepea. Lõikepea eemaldamiseks seadke tolmukogujas olev auk kohakuti käigukasti küljes oleva auguga, keerates selleks tolmukogujat. Pange kohakuti seadud aukudesse väike kruvikeeraja. Nii ei saa vars liikuda, kui te löikepea vabastate. Keerake päripäeva ja eemaldage löikepea. Eemaldage kruvikeeraja. Vt jooniseid lõikudest LÕIKEPEA KINNITAMINE. Hoidke kõik osad ja juhised kindlasti tuleviku tarbeks alles. Ärge kunagi kasutage löikepead koos metallist lõiketeraga.



## METALLIST LÕIKETERA PAIGALDAMINE

**HOIATUS!** Vigastuste vältimiseks kandke lõiketeraga töötades või sellele tehnohooldust tehes kaitsekindaid. Lõiketera on terav ja võib teid vigastada ka siis, kui ei liigu.

**HOIATUS!** Ärge kasutage muid lõiketeri või kinnitusvahendeid peale järgnevatel joonistel kujutatud seibide ja mutrite. Need osad peab tarnima McCulloch ning need tuleb paigaldada nagu kujutatud allpoololeval pildil. Valede osade kasutamine võib põhjustada lõiketera seadme otsast lahitud tuletulekut ja tõsiselt vigastada kasutajat või läheduses viibivaid inimesi.

**MÄRKUS:** Tolmukoguja on käigukasti võllil, mitte osade kotis. Kõik kinnitusdetailid, mida mainitakse alljärgnevate koosteprotsessi sammude käigus, on osade kotis.

1. Paigaldage lõiketera ja tugiseib keermetega võllile.
2. Veenduge, et tugiseibi kõrgem osa on käigukasti poole ja sobib lõiketera keskel olevasse auku.
3. Libistage lõiketera ja tugiseib käigukasti võllile.
4. Asetage kumer seib võllile. Veenduge, et seibi kumer külmg on lõiketera poole.
5. Keerake lõiketera mutter päripäeva võllile.

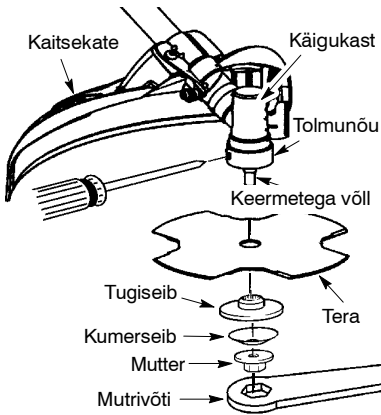

**MÄRKUS:** Veenduge, et kõik osad on paigaldatud nagu joonisel kujutatud, ning et lõiketera on tolmu koguja ja tugiseibi vahel. Lõiketera ja tolmu koguja või tugiseibi vahel ei tohi ruumi olla.

6. Seadke tolmu koguja auk käigukasti küljes oleva auguga kohakuti, keerates selleks lõiketera.
7. Pange järjestikku asuvasse avadesse väike kruvikeeraja. Nii ei muuda vars asendit, kui pingutate lõiketera mutrit.
8. Keerake lõiketera mutter võtmega (kuulu komplekti) korralikult kinni, hoides kruvikeerajat paigal.
9. Eemaldage kruvikeeraja.
10. Keerake lõiketera käega. Kui lõiketera jääb vastu kaitsekaarti kinni või tundub olevat ebaühtlane, on see valesti tseentreeritud ja tuleb uuesti paigaldada.

**MÄRKUS:** Lõiketera eemaldamiseks pange kruvikeeraja väljajoondatud aukudesse. Keerake mutter maha ja võtke osad ära. Hoidke osad ja juhised kindlasti tuleviku tarbeks alles.

## TRANSPORDIKAITSE PAIGALDAMINE

**MÄRKUS:** Transportimise või ladustamise ajaks peab tarnspordikaitse olema alati tera külge paigaldatud.

1. Eemaldage transpordikaitse klambri küljest kinnitustraad.
2. Tõstke kinnitustraad ja paigaldage tera transpordikaitse sisse.
3. Paigaldage kinnitustraadi mõlemad otsad tagasi klambrisse.

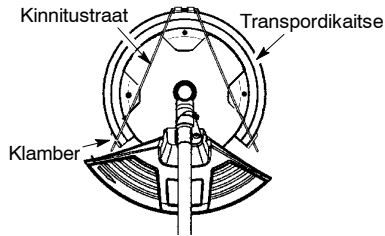

## KASUTAMINE

**HOIATUS!** Enne töö alustamist lugege alati läbi kütuse kohta käivad ohutusreeglid. Kui te nendest aru ei saa, ärge masinat tankige. Võtke ühendust volitatud hooldusfirmaga.

### MOOTORI TANKIMINE

**HOIATUS!** Kütust lisades eemaldage aeglaselt kütusepaagi kork.

Käesoleva mootori puhul tuleb kasutada pliivaba bensiini. Enne kasutamist tuleb bensiinile lisada kõrgekvaliteetset kahetaktilise õhkjahutusega õli, mis on mõeldud segamiseks vahekorras 40:1. Vahekorras 40:1 saavutatakse 5 liitri pliivabale bensiinile 0,125 liitri õli segamisel. Auto- või paadiõli EI TOHI KASUTADA Sellised õlid tekitavad mootoririkkeid. Kütuse segu valmistamisel tuleb järgida õlimahutile trükitud juhiseid. Peale õli lisamist bensiinile tuleb kütuse segunemiseks korralikult mahutit loksutada. Enne tankimist tuleb alati ohutusjuhised läbi lugeda ning neid tuleb ka järgida.

**ETTEVAATUST!** Ärge kunagi kasutage seadmes puhast bensiini. See võib mootoris jäävaid kahjustusi põhjustada.

### NÕUDMISED KÜTUSELE

Kasutage kvaliteetset pliivaba bensiini. Madalaimaks soovituslikuks oktaanarvuks on 90 (RON).

### TÄHTIS

Alkoholi ga segatud kütuste kasutamine (üle 10% alkoholi) võib põhjustada tõsiselt mootori jõudluse ja vastupidavuse probleeme.

**HOIATUS!** Kütuse ja/või määrdeainete väär kasutamine põhjustab järgmisi probleeme: vale siduri rakendus, ülekuumenemine, gaaside lukustumine, võimsuse kadu, määre puudulikkus, kütusevoolikute, tihendite ja sisemise karburaatori komponentide lagunemine, jne. Alkoholi lisandiga kütused põhjustavad kõrget niiskuse imendumist kütusesse/õli segusse, mis omakorda põhjustab õli ja kütuse eraldumise.

### KUIDAS SEADET PEATADA

- Mootori seiskamiseks vajutage ON/STOP lüliti ja hoidke seda allavajutatuna, kuni mootor seiskub.

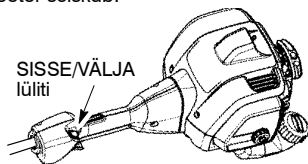

### KUIDAS SEADET KÄIVITADA

**HOIATUS!** Lõikepea hakkab pöörlema, kui te mootori käivitate. Vältige kontakti

summutiga. Kuum summuti võib põhjustada tõsiselt põletusi.

### KÜLMA MOOTORI KÄIVITAMINE (või kui sooja mootoris saab kütus otsa)



Käivitamispositsioon

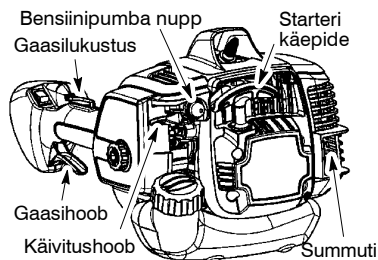

**MÄRKUS:** Käiviti vabastusnupp peab olema päästiku vajutamiseks olema sisse lükatud. Vabastuslüliti aktiveerimine toimub peopesaga kui te haarate seadme käepidemest. Gaasihoova päästikule EI TOHI vajutada enne mootori käivitamist ega mootori tööle hakkamist.

1. Asetage seade tasasele alusele.
2. Vajutage bensiinipumba nuppu aeglaselt 6 korda.
3. Viige käivitushoob asendisse START.
4. Tõmmake järsult starteri käivitusnööri, kuni mootor käivitub ja jääb tööle.
5. Lake seadmel 10-15 sekundit töötada, seejärel vabastage käivitusüsteem gaasihoova abil.

### SOOJA MOOTORI KÄIVITAMINE

Tõmmake käivitusnööri andes gaasihoova abil gaasi kuni mootor jääb käima.

**MÄRKUS:** Tavaliselt võib mootorit sooja mootori käivitusjuhiste alusel käivitada 5 – 10 minuti jooksul peale seadme välja lülitamist. Kui seadet ei ole üle 10 minuti kasutatud, tuleb see käivitada KÜLMA MOOTORI KÄIVITUSJUHISTE või seadmel toodud käivitusjuhiste alusel.

### ÜLEUJUTATUD MOOTORI KÄIVITAMINE

Ujutatud mootoreid võib käivitada käivitushoova korduval tõmbamisel, kusjuures antakse tugevasti gaasi, kuni mootor käivitub ja jääb tööle. Võibolla on vaja käivitushooba päris palju kordi tõmmata sõltuvalt sellest, kui palju on mootor üleujutatud. Kui seade ikka ei käivitu, vt VEAOTSINGU TABELIT.

### ÜHENDUSLÜLI KASUTAMINE

See mudel on varustatud ühenduslülilga, mille abil saab paigaldada lisaseadmeid.

**⚠ HOIATUS!** Enne lisaseadmete maha monteerimist või paigaldamist peatage alati seade ja ühendage lahti süüteküüna!

### TRIMMERI LISASEADMETE (VÕI MUUDE TÄIENDAVATE LISASEADMETE) MAHA MONTEERIMINE

**ETTEVAATUST:** Lisaseadmeid maha monteerides või paigaldades asetage seade tasasele tugevale pinnale.

1. Vabastage ühenduslüli, keerates hooba vastupäeva.

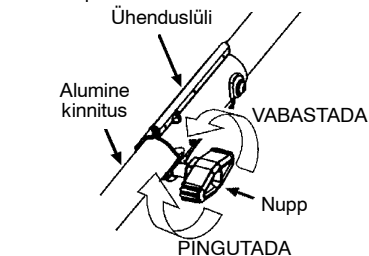

2. Vajutage lukustus-/vabastusnupp alla ja hoidke seda allavajutatuna.

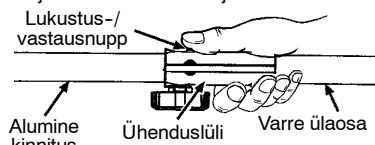

3. Tõmmake lisaseade ühenduslülist välja, hoides mootorit ja varre ülemist osa kindlalt käes.

### TÄIENDAVATE LISASEADMETE PAIGALDAMINE

1. Eemaldage lisaseadmelt varre kate (kui olemas)
2. Asetage lisaseadme lukustus/vabastusnupp ühenduslüli juhtsoonde.
3. Lükake lisaseade ühenduslühisse, kuni lukustus-/vabastusnupp fikseerub esimesse auku.
4. Enne seadme kasutamist, keerake nupp korralikult päripäeva kinni.

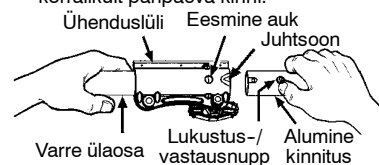

**⚠ HOIATUS!** Enne kui hakkate masinaga tööle veenduge, et lukustus-/vabastusnupp oleks fikseeritud esimesse auku ning et käepide oleks korralikult kinni keeratud. Kõik lisaseadmed on ette nähtud kasutamiseks esimeses augus, välja arvatud juhul, kui vastava lisaseadme kasutusjuhendis on tei-

siti määratud. Lisaseadme kinnitamine valesse auku võib tuua kaasa tõsiseid vigastusi või lõhkuda masina.

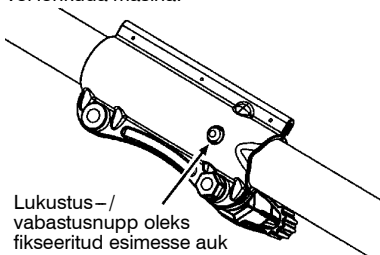

Lukustus-/vabastusnupp oleks fikseeritud esimesse auk

### TÖÖASEND

KANDKE ALATI:

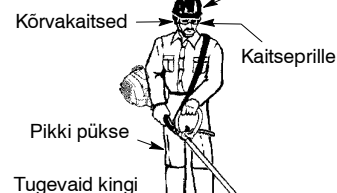

Lõigake paremalt vasakule.

Seadmega töötamiseks kinnitage õlarihm, seiske nagu joonisel kujutatud ja kontrollige järgmisi punkte:

- Kandke kaitseprille ja tööriideid.
- Sirutage vasak käsi välja ja hoidke sangast vasaku käega kinni.
- Hoidke käepidemest parema käega kinni, sõrm gaasihooval.
- Hoidke seadet vöökohast allpool.
- Hoidke õlarihma polster vasaku õla keskkohas.
- Hoidke lõikuri kogu raskust vasakul õlal.
- Ilma ette kummardumata hoidke lõiketera või lõikepead maapinna lähedal ja sellega paralleelselt ning ärge suruge jõuga lõigatavas materjali.

### LÕIKEPEA KASUTUSJUHISED

**⚠ HOIATUS!** Kandke alati kaitseprille ja kuulmiskaitset. Ärge kunagi kummarduge lõikepea kohale. Kivid või praht võivad anda rikošeti või lennata silma ja näkku ning põhjustada pimedaks jäämist või muid tõsiseid vigastusi.

Ärge laske mootoril töötada kõrgemate pööretega kui vajalik. Liin lõikab efektiivselt, kui mootor ei tööta täisgaasil. Madalamatel pööretel on vähem müra ja vibratsiooni. Lõikeliin peab kauem vastu ega jää nii kergesti pooli kinni.

Kui te parajast ei lõika, vabastage alati gaasihoo ja laske mootoril tühikäigule minna.

Mootori seiskamiseks:

- Vabastage gaasihoo.
- Mootori seiskamiseks vajutage ON/STOP lülitit ja hoidke seda allavajutatuna, kuni mootor seiskub.

## LIINI EDSILIIKUMINE

Iga kord, kui lõikepead koputatakse vastu maad, liigub liin umbes 5 cm edasi. Seejuures peab mootor täisgaasil töötama. Kõige efektiivsem äärepikkus on maksimaalne pikkus, mida äärepiraja võimaldab. Seadmega töötades jälgige, et kaitsekate oleks alati kohal.

**HOIATUS!** Kasutage ainult 2,4 mm läbimõõduga liini. Muud liini läbimõõdud ei liigu korralikult edasi ja võivad põhjustada tõsiseid vigastusi. Ärge kasutage selliseid materjale nagu traat, nõor, köis jne. Traat võib lõikamise ajal murduda ja muutuda ohtlikuks relvaks, mis võib põhjustada tõsiseid õnnetusi.

## LÕIKAMISE MEETODID

**HOIATUS!** Kasutage minimaalset kiirust ning ärge suruge liini, kui lõikate kõvade objektide (kivid, kruus, aiapostid jne) ümber, mis võivad lõikepead vigastada, takerduda liini külge või paiskuda eemale ja põhjustada tõsiseid vigastusi.

- Lõikab ainult liini tipp. Kõige paremaid tulemusi annab, ning kulutab ühtlasi kõige vähem liini, kui liini ei suruta lõigatavasse materjali. Allpool on kujutatud õige ja vale lõikamise viis.

Lõikamine toimub liini tipuga.



Liin on tunginud tööalasse

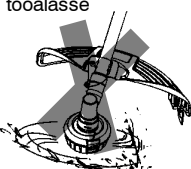

### Õige

- Liin eemaldab kerge vaevaga rohu ja umbrohu seinte äärest, hekkide alt, puude ja lillepeenarde ümber, kuid võib ka vigastada puude või pöösaste õrna koort või rikkuda hekke.
- Ärge kasutage trimmimiseks või koorimiseks täisgaasi, et liin kauem vastu peaks ning et vähendada lõikepea kulumist, eriti:
  - Lõigates kergemat materjali.
  - Selliste objektide lähedal, mille ümber liin võib keerduda, näiteks väikesed postid, puud või aiavõrk.
- Niitmiseks või pühkimiseks kasutage heade tulemuste saamiseks täisgaasi.

**TRIMMIMINE** – Hoidke lõikepea põhja nurga all umbes 8 cm kõrgusel maapinnast. Jälgige, et ainult liini ots oleks kontaktis. Ärge suruge trimmeri liini tööalasse.

## Trimmimine

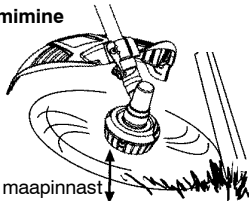

8 cm maapinnast kõrgemal

**KOORIMINE** – Koorimine on tehnika, mis eemaldab maapinnalt soovimatut taimestikku. Hoidke lõikepea põhja nurga all umbes 8 cm kõrgusel maapinnast. Laske liini otsal lüüa maapinnale puude, postide, mälestusmärkide jne. ümber. See tehnika suurendab liini kulumist.

## Koorimine

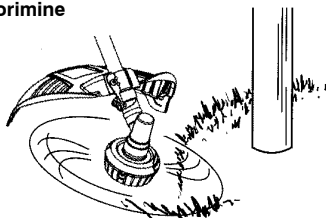

**NIITMINE** – Trimmer sobib ideaalselt niitmiseks sellistes kohtades, kuhu tavalised muruniidukid ei pääse. Liikudes jälgige, et liin oleks maapinnaga paralleelne. Ärge suruge lõikepead maapinda, kuna see võib pinnase koorida ja tööriista vigastada.

## Niitmine

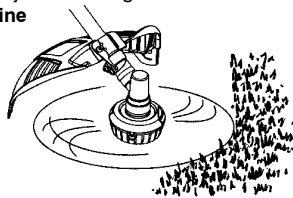

**PÜHKIMINE** – Pöörlevat liini kasutatakse kiireks ja hõlpsaks puhastamiseks. Hoidke liin paralleelselt maapinna kohal ja liigutage tööriista küljelt küljele.

## Pühkimine

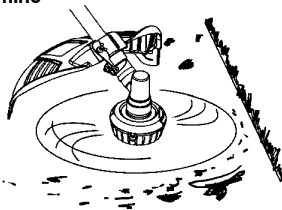

## UMBROHUNOA KASUTUSJUHISED

- **Lõiketera tagasipõrkumist** esineb ainult siis, kui kasutada lõiketeraga masinat. See reaktsioon võib põhjustada tõsiseid vigastusi, näit. amputatsiooni. Lugege seda lõiku tähelepanelikult. On oluline, et te mõistate, mis põhjustab lõiketera eemalepaiskumist, kuidas vähendada selle ilmumise võimalust ning kuidas säilitada kontroll masina üle, kui lõiketera eemale paiskub.
- **MIS PÕHJUSTAB LÕIKETERA EEMALEPAISKUMIST – Lõiketera võib eemale paiskuda, kui keerlev tera puutub vastu objekti, mida ta ei suuda läbi lõigata.** See kontakt seiskab lõiketera hetkeks. Seejärel liigub tera äkitselt (või "põrkub") eemale objektist, mille vastu ta puutus. "Eemalepaiskumine" võib olla nii tugev, et kasutaja "lennutatakse" ükskõik millises suunas eemale ja ta kaotab kontrolli masina üle. Masin, mille üle kasutaja on kontrolli kaotanud, võib põhjustada tõsiseid vigastusi, kui lõiketera tabab kasutajat või läheduses viibivaid inimesi või loomi.
- **MILLAL TOIMUB LÕIKETERA EEMALEPAISKUMINE – Lõiketera võib äkitselt eemale paiskuda, kui see põrkab millegi vastu, seiskub või millessegi takerdub.** Seda juhtub suurema tõenäolisusega kohtades, kus lõigatavat materjali on halvasti näha. Kui kasutada masinat õigesti, väheneb lõiketera tagasipaiskumise juhtude arv ning kasutaja säilitab tõenäoliselt masina üle kontrolli.



- Lõigake umbrohunoaga ainult rohtu, umbrohtu ja puitunud võsa, mille oksaläbimõõt ei ole suurem kui 1 cm. Arge laske lõiketeral puutuda vastu materjali, mida see lõigata ei suuda (kännud, kivid, aiad, metall jne., või kõvad, puitunud pöösad, mille oksaläbimõõt on suurem kui 1 cm).
- Jälgige, et lõiketera oleks alati terav. Nüri lõiketera puhul on suurem tõenäolisus millegi vastu põrkata ja tagasi paiskuda.
- Lõigake ainult täisgaasiga. Lõiketeral on maksimaalne lõikejõud ja selle takerdumine või seiskumine on vähem tõenäoline.
- "Toitke" lõiketera kaalutletult ning mitte liiga kiiresti. Lõiketera võib eemale põrgata, kui seda toidetakse liiga kiiresti.

- Lõigake ainult vasakult paremale. Kaitsekiibist paremalt poolt lõigates paiskub praht kätajast eemale.
- Kasutage õlarihma ja hoidke masinat tugevasti mõlema käega. Korralikult välja reguleeritud õlarihm toetab masina kaalu, vabastades teie käed seadme kontrollimiseks ja lõikamise suunamiseks.
- Hoidke jalad kergelt harkis, et seadme äkilise ja järsu tagasilöögi korral tasakaalu säilitada. Arge sirutage liiga kaugele. Jälgige, et teil oleks kindel jalgealune ja tasakaal.
- Hoidke lõiketera vöökohast allpool; nii on kergem seadme üle kontrolli säilitada.
- Arge tõste mootorit vöökohast kõrgemale, vastasel korral on lõiketera teie kehale ohtlikult lähedal.
- Arge viibutage masinat nii tugevasti, et tekkib oht tasakaal kaotada.

Enne lõikama asumist viige mootor lõikekiirseni. Kui lõiketera gaasihoovale vajutades ei pöörle, veenduge, kas vars on lõpuni mootorisse lükatud. Kui te parajasti ei lõika, vabastage alati gaasihoo ja laske mootoril tühikäigule minna. Kui mootor töötab tühikäigul, ei tohi lõiketera pöörlelda. Kui lõiketera tühikäigul pöörleb, ei tohi seadet kasutada. Vt lõiku **KARBURAATORI REGULEERIMINE** või võtke ühendust volitatud hooldusfirmaga.

- Seadmega töötades jälgige, et teie jalgealune oleks kindel. Selleks seiske kindlalt, jalad pisut harkis.
- Lõigates liigutage ülakeha vasakult paremale.
- Kui liigute järgmisse lõigatavasse alasse, veenduge, et teil oleks kindel jalgealune ja tasakaal.

### SOOVITATAV LOIKEVAHEMIK

Lõigake "kella 2" ja "kella 4" vahelise tera osaga



**HOIATUS!** Kui mootor töötab või lõiketera pöörleb, ei tohi kasutaja ega teised inimesed püüda lõigatud materjali ära koristada, sest see võib põhjustada tõsiseid vigastusi. Seisake mootor ja lõiketera, enne kui eemaldate ümber lõiketera või varre keerdunud materjali.

## TÄIENDAVALD OHUTUSREEGLID LISASEADMETE JAKS

**HOIATUS!** Iga lisaseadme osas, mida te kasutate, lugege enne töö alustamist läbi kogu kasutusjuhend ning järgige selles sisalduvaid ja seadmel olevaid hoiatusi ja juhiseid.

**HOIATUS!** Servajat või võsalõikurit kasutades veenduge, et seadmele oleks paigaldatud sang. Kinnitage sang varre ülalosa turvakleebisel oleva noole kohale (seadme mootoripoolsesse otsa). Kui servaja- või võsalõikuri komplekti ei kuulu sanga, võib sanga komplekti (#530071451) tellida volitatud edasimüüjalt.

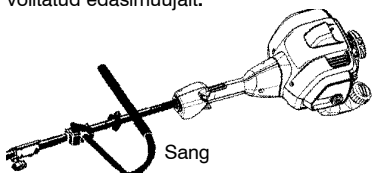

### SERVAJA OHUTUSREEGLID

**HOIATUS!** Enne igakordset kasutamist kontrollige servatavat ala. Eemaldage objektid (kivid, klaasikillud, naelad, traat jne), mis võivad lõiketerast eemale paiskuda või selle ümber takerduda.

**HOIATUS!** Pärast gaasihoova vabas- tamist pöörle lõiketera veel lühikese aja vältel. Lõiketera võib tekitada kasutajale või lähedalviibijatele tõsiseid lõikehaavu.

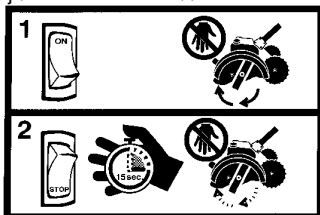

- Enne tera eemaldamist lõikekohast, oodake ära, kuni see on seisma jäänud.
- Visake ära kõverdunud, viltused, möranenud, murdunud või muidu katkised lõiketerad. Enne seadme kasutamist vahetage välja seadme möranenud, täketega või muul viisil rikutud osad.
- Ärge püüdke lõigatud materjali eemaldada ega lõigatavast materjalist kinni hoida, kui mootor töötab või lõiketera liigub.
- Jälgige, et ratas ja sügavuse reguleerimis- seadis puudutaks alati maapinda.

- Lükake seadet aeglaselt maapinna kohal edasi. Olge tähelepanelik konarlike kõnniteede, pinnases olevate aukude, suurte puujuurte jne suhtes.
- Servajaga töötades kasutage alati sanga.

### PUHURI/TOLMUIMEJA OHUTUS- REEGLID

**HOIATUS!** Vaadake tööpiirkond enne seadme käivitamist üle. Koristage ära praht ja kõvad esemed nagu kivid, klaas, traat jne, mis võivad anda rikošeti, lendu pääseda või mõnel muul viisil töö ajal vigastusi põhjustada.

- Kui mootor töötab, on lubatud seadet asetada ainult puhtale, kõvale alusele. Praht nagu kruus, liiv, tolm, rohi jne, võivad õhu sissetõmbeava kaudu sattuda seadmesse, paiskuda väljalaskeavast välja ning vigastada seadet, muid esemeid, juuresviibivaid inimesi või seadme kasutajat.
- Ärge kunagi pange esemeid puhuri torudesse, tolmuimeja torudesse ega puhuri äravoolu. Väljapuhutav praht suunake alati eemale inimestest, loomadest, klaasobjektidest ja sellistest tugevast materjalist objektidest nagu puud, autod, seinad jne. Ohuvool võib välja paisata kive, mustust või puupulki, mis võivad vigastada inimesi või loomi, lõhkuda klaasi või tekitada muud kahju.
- Ärge laske masinal töötada, kui sellega ei ole ühendatud sobivat lisaseadet. Kui kasutate seadet puhurina, paigaldage puhuritorud.
- Õhu sissevõtuava, puhuri või tolmuimeja torusid tuleb sageli kontrollida. Seejuures peab mootor olema välja lülitatud ja süüteküünl lahti ühendatud. Jälgige, et tuulutusavades ega väljalasketorudes ei oleks prahti, mis võib õhuvoolu takistada.
- Ärge pange õhu sissevõtuavasse esemeid, sest see takistab õhuvoolu ja võib seadet vigastada.
- Ärge kasutage seadet kemikaalide, väetiste või muude ainete levitamiseks, mis võivad sisaldada mürgiseid aineid.
- Et vältida tule levimist, ärge kasutage kulu- või võsapõlengute, kaminat, grillseadmete, tuhatoside jne läheduses.

### KULTIVAATORI OHUTUSREEGLID

**HOIATUS!** Roteeruvad harud võivad põhjustada tõsiseid vigastusi. Hoidke roteeruvatest hammastest eemale. Enne hammaste mustusest puhastamist või remonttööde algust peatage mootor ja ühendage süüteküünl lahti.



**HOIATUS!** Enne seadme käivitamist kontrollige kultiveeritavat ala. Eemaldage kogu praht ja kõik kivid ja teravad objektid nagu kivid, väädid, oksad, köis, nõõr jne.

- Vältige kokkupõrkeid tugevast materjalist objektidega, mis võivad hambad peatada. Kui kokkupõrge siiski toimub, peatage mootor ja kontrollige seadet kahjustuste osas.
- Töötage kultivaatoriga ainult siis, kui hammaste kate on paigaldatud ja korralikult kinnitatud.
- Jälgige, et hammastel ja nende kaitsekattel ei oleks prahti.
- Kokkupuute korral võõrkehaga peatage mootor, ühendage lahti süüteküünl ja kontrollige, kas kultivaator ei ole viga saanud. Enne uuesti käivitamist parandage.
- Enne hammastele kogunenud mustuse eemaldamist veevoolikuga ühendage lisaseade mootori küljest lahti. Roostetamise vältimiseks õlitage hambaid.
- Hammaste hooldamise või puhastamise ajal kandke alati kindaid. Kasutamise käigus muutuvad hambad väga teravaks.
- Ärge laske seadmel väga kõrgetel pööretel töötada (välja arvatud kultiveerimistöõde käigus).

#### HEKILÕIKURI OHUTUSREEGLID

**OHT!** VIGASTUSOHT; ÄRGE PUUDUTAGE KÄEGA LÕIKETERA – ka pärast gaasihoova vabastamist jätkab tera lühikese aja jooksul liikumist. Ärge püüdke lõigatud materjali eemaldada, kui tera liigub. Veenduge, et lüliti on asendis väljas, küünla-juhe on lahti ühendatud ja tera on peatunud, enne kui te hakkate lõiketera küljest kinnijäänud materjali eemaldama. Ärge võtke lõiketerast kinni ega hoidke lõikurit sellest.

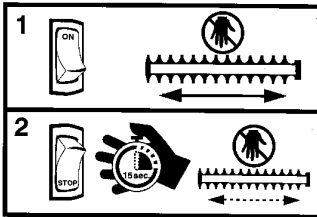

**HOIATUS!** Vaadake tööpiirkond enne tööle hakkamist üle. Koristage ära praht ja kivid esemed nagu kivid, klaas, traat jne, mis võivad anda rikošeti, lendu pääseda või mõnel muul viisil töö ajal vigastusi põhjustada.

- Ärge kasutage väändunud, kõverdunud, mörast, murdunud ega muidu katkist lõiketera. Laske kulunud või katkised osad volitatud hooldusfirmas asendada.
- Hoidke lõikurit alati keha ees. Hoidke kõiki kehaosi lõiketera eest.
- Jälgige, et lõiketeral ning õhuavadel ei oleks prahti.

#### OKSAKÄÄRIDE OHUTUSREEGLID

**HOIATUS!** Edasi–tagasi liikuv lõiketera/rooteeruv kett võib põhjustada tõsiseid vigastusi. Kontrollige seadet enne kasutamist. Ärge kasutage seadet, kui lõiketera või kett on väändunud, möranenud või nüri.

**HOIATUS!** Hoidke lõiketerast/ketist eemale. Edasi–tagasi liikuv lõiketera/rooteeruv kett on terav. Ärge puudutage. Et vältida tõsiseid vigastusi peatage alati mootor ja veenduge, et lõiketera/kett ei liigu ning et süüteküünl on lahti ühendatud. Lõiketera või ketti vahetades või käitsedes kandke kindaid.

**HOIATUS!** Liikuv lõiketera/rooteeruv kett, mis jätkab pärast mootori seiskamist mõne aja vältel liikumist, võib tekitada vigastusi. Säilitage seadme üle täielik kontroll kuni lõiketera/kett on täiesti peatunud. Hoidke käed, nägu ja jalad liikuvatest osadest eemal. Ärge püüdke liikuvat lõiketera või ketti puudutada või peatada.



**HOIATUS!** Allakukkuvad objektid võivad põhjustada tõsiseid pea vigastusi. Oksakääridega töötades kandke kaitsekiivrit.



**HOIATUS!** Tõsiste vigastuste vältimiseks ärge kasutage koos oksakääridega rohkem kui ühte poomi.

**⚠ HOIATUS!** Jälgige, et te ei sattuks oksakääridega töötades elektriliinide või elektrijuhtmete lähedusse.

- Kasutage ainult kuni 6 cm läbimõõduga okste lõikamiseks.
- Ärge kasutage seadet kõrgemal pöörete arvul kui on vaja oksakääridega töötamiseks. Kui te oksa ei lõika, ärge laske masinal kõrge pöörete arvuga töötada.
- Lülitage seade alati välja, kui töö algus viibib või ühest töökohast teise liikudes.
- Kui pörkate vastu vöörkeha või takerdute sellesse, seisake viivitamatult mootor ja uurige vigastusi. Enne töö jätkamist laske vigastused volitatud hooldusfirmas korda teha. Viisake ära kõverdunud, viltused, möranenud või murdunud lõiketerad.
- Kui tajute vibratsiooni suurenemist, peatage masin viivitamatult. Vibratsioon on märgiks, et midagi on valesti. Enne töö jätkamist kontrollige, kas ei ole lahtiseid mutreid, polte või muid vigastusi. Vajaduse korral võtke katkiste või kulunud osade parandamiseks või asendamiseks ühendust volitatud edasimüüjaga.

## LUMEKORISTAJA OHUTUSREE-GLID

**⚠ HOIATUS!** Mootorit käivitades või sellega töötades hoidke käed ja jalad rootorist eemal. Ärge kunagi püüdke rootorit puhastada, kui mootor töötab. Enne lumejääkide või prahi eemaldamist väljastuspinnalt või labasid reguleerides pange mootor seisma ja ühendage lahti süüteküünal.

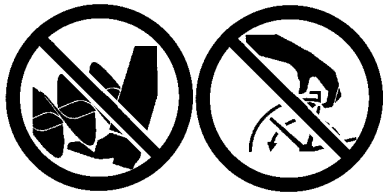

**⚠ HOIATUS!** Ärge kunagi kummarduge väljastuspinna kohale. Kivid või praht võivad lennata silma ja näkku ning põhjustada tõsisemaid vigastusi või pimedaks jäämist.

**⚠ HOIATUS!** Kontrollige ala, kus te masinat kasutada kavatsete. Eemaldage objektid, mis võivad masinaga töötades lendu paiskuda või masinal vigastada. Lume all võib peidus olla objekte – pidage seda võimalust meeles.

- Suunake materjali väljastamine eemal klaaspindadest, autodest jne.
- Ärge laske mootoril kõrgetel pööretel töötada, kui te parajasti lund ei loobi.
- Olge lumekoristajaga töötades ettevaatlik ning tähelepanelik maapinnas olevate aukude või muude varjatud ohtude suhtes.
- Enne lumekoristaja ühendamist mootoriga veenduge, et rootor pöörleb vabalt.
- Kui rootor on jäätunud ega pöörle vabalt, laske seadmel korralikult üles sulada, enne kui voolu sisse lülitate.
- Jälgige, et rootoris ei oleks prahti.
- Ärge loopige lund teiste inimeste läheduses. Lumekoristaja võib suure kiirusega lendu paisata väikesi objekte, mis võivad tekitada vigastusi.
- Kui olete pörganud vastu vöörkeha, peatage mootor, ühendage lahti süüteküünal ja kontrollige lumekoristajat vigastuste osas. Vigastused tuleb enne töö jätkamist kõrvaldada.
- Ärge kunagi töötage lumekoristajaga klaasist pindade, autode või veoautode lähedal. Ärge kunagi kasutage lumekoristajat katusel.
- Ärge töötage lumekoristajaga akende jne läheduses.
- Ärge paisake lund avalikele teedele ega liikuvate sõidukite suunas.
- Kallakutel lund koristades liikuge üles–alla; mitte kunagi risti. Olge suunda muutes ettevaatlik. Ärge koristage lund järskudelt kallakutelt.
- Pärast lumekoristamise lõppu laske lumekoristajal mõni minut töötada, et liikuvad osad ei külmuks kinni.
- Taganedes vaadake taha ja olge ettevaatlik. Olge ettevaatlik, et mitte kukkuda, eriti tagurpidi töötades.
- Öppige kiiresti peatuma.

## TEHNOHOOLDUS

Kui seadet ei hooldata õigesti ja korrapäraselt ja seadet ei paranda asjatundja, võib seadme tööiga lüheneda ja tekkida oht õnnetuste tekkeks. Lisateabe saamiseks võta ühendust lähima hooldustöökojaga.

**⚠ HOIATUS!** Enne hooldustöid ühendage süüteküünal lahti, välja arvatud karbuuraatori reguleerimise korral.

### OTSIGE LAHTISEID KINNITUSELEMENTE JA DETAILE

- Süüteküünla piip.
- Õhufilter
- Korpuse kruvid
- Sangale kruvi
- Tervikliik kaitsekate

### OTSIGE VIGASTATUD VÕI KULUNUD OSI

Võtke katkiste või kulunud osade asendamiseks ühendust volitatud edasimüüjaga.



- Kütusepaak – ärge kasutage seadet, kui selle kütusepaak on vigastatud või lekib.
- Terviklik kaitsekate – kui terviklik kaitsekate on katki, katkestage seadme kasutamine.

### KONTROLLIGE SEADET JA KLEEBI-SEID NING PUHASTAGE NEED

- Pärast iga kasutamist kontrollige kogu seadet lahtiste või vigastatud osade suhtes. Puhastage seade ja kleebised pehmetoimelisse puhastusvahendisse kastetud niiske lapiga.
- Pühkige seadet puhta kuiva lapiga.

### ÕHUFILTRI PUHASTAMINE

Must õhufilter vähendab mootori võimsust ja suurendab kütusekulu ning kahjulikke heitgaase. Puhastage seda alati pärast iga 5 töötundi.

1. Puhastage kate ja selle ümbrus, et mustus ei sattuks karburaatorisse, kui kate on pealt ära.
2. Võtke detailid joonise järgi lahti.

**MÄRKUS:** Et vältida tuleohtu või kahjulikke heitgaase, ärge puhastage filtrit bensiinis või muus kergestisüttivas lahuses.

3. Peske filtrit seebi ja veega.
4. Laske filtril kuivada.
5. Pange detailid uuesti kohale.

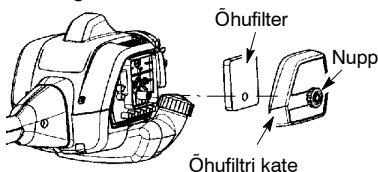

### SÜÜTEKÜÜNLA ASENDAMINE

Vahetage süüteküünalt kord aastas, et mootor käivituks kergelt ja töötaks paremini. Seadke sädevahemik 0,6 mm. Süüte ajastamine on fikseeritud ning seda ei saa reguleerida.

1. Keerake piipu ja tõmmake see välja.
2. Eemaldage silindrist küünal ja pange see kõrvale.
3. Asendage Champion RCJ–6Y süüteküünalaga ja pingutage tugevasti 19 mm võtmega.
4. Pange piip tagasi.

## TEENINDUS JA REGULEERIMINE

### LIINI VÄLJAVAHETAMINE

1. Vajutage nuppudele trimmeripea küljel ja eemaldage kate ning pool.

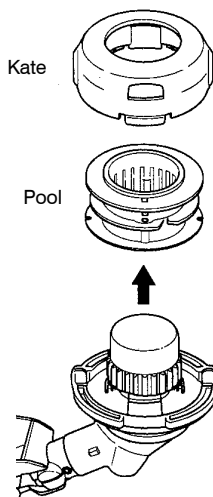
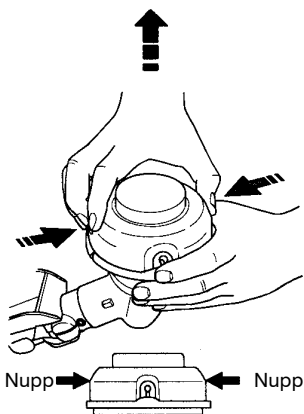

2. Eemaldage järelejäänud jõhv.
3. Puhastage kõik osad mustusest ja prahist. Vahetage pool välja, kui see on kulunud või katki.
4. Pange asemele eelnevalt mähitud pool või kasutage McCulloch jõhvi pikkusega 4,5 meetrit ja läbimõõduga 2,4 mm.

**⚠ HOIATUS!** Ärge kunagi kasutage traati, trossi, nõõri jne, mis võib katki minna ja muutuda ohtlikuks relvaks.

- Uut jõhvi olemasolevale poolile mähkides hoidke pooli nagu kujutatud allpoololeval joonisel.
- Keerake jõhv keskelt kahekorra ja sisestage see koht pooli keskel olevasse avasse. Veenduge, et jõhv avasse kinnitub.

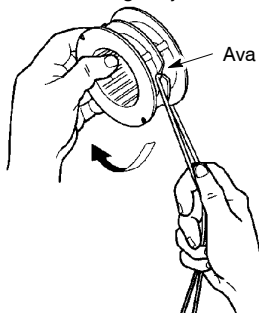

- Hoidke sõrme jõhvide vahel ja kerige need ühtlaselt ja tugevasti päripäeva ümber pooli.

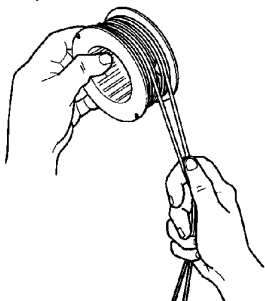

- Pange jõhvid juhtavadesse.

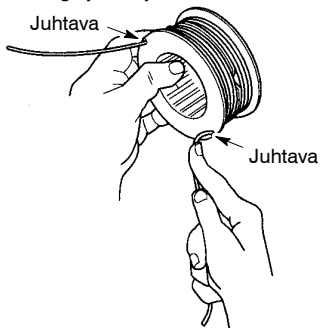

- Pange pool kattesse.

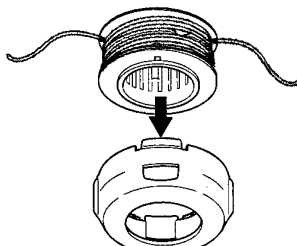

- Viige jõhvide otsad läbi kate külgedes olevate väljumisavade.

Liini väljumisavagud

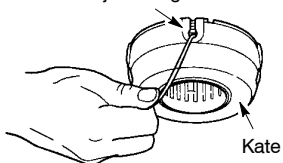

- Pange pool ja kate trimmeripeale tagasi. Suruge, kuni kate kohale fikseerub.

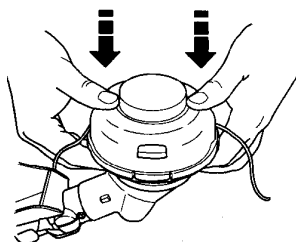
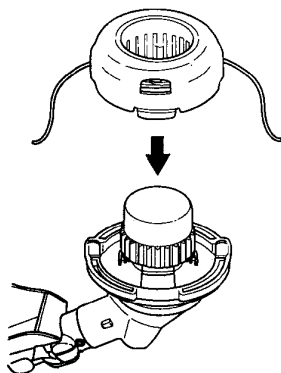

## KARBURAATORI REGULERIMINE

**⚠ HOIATUS!** Tühikäigu kiirust reguleerides ärge lubage teistel inimestel läheduses viibida. Lõikepea pöörleb selle protseduuri vältel. Kandke kaitsevarustust ja järgige ohutusalasid ettevaatusabinõusid. Pärast muudatuste tegemist ei tohi lõikepea, lõiketera või lisaseade tühikiirusel liikuda/pöörelda.

Karburaator on tehases hoolikalt seadistatud. Reguleerimine võib olla vajalik, kui märkate mõnd allpool loetletud tingimustest:

- Mootor ei lülitu tühikäigule, kui gaasihoo vabastatakse.
- Lõikepea, lõiketera või lisaseade liigub/pöörleb tühikäigul.

Seadet reguleerides toestage see, nii et lõikeseade ei puutuks vastu maad ega puutuks mõne objekti vastu. Trimmeriga töötades ja seda reguleerides hoidke seadet käes. Jälgige, et teie keha ei oleks lõikeseadme ega summuti läheduses.

### Tühikäigu kiiruse reguleerimine

Laske mootoril töötada tühikäigul. Korrigeerige kiirust, kuni mootor töötab, ilma et lõikepea, lõiketera või lisaseade liiguks või pöörleks (tühikäik liiga kiire) või seiskuks (tühikäik liiga aeglane).

- Keerake tühikäigu kruvi päripäeva, et suurendada mootori pöörete arvu, kui mootor seiskub või välja sureb.
- Keerake tühikäigu kiiruse kruvi vastupäeva, et vähendada mootori pöörete arvu, kui lõikepea, lõiketera või lisaseade tühikäigu ajal liigub või pöörleb.

**⚠ HOIATUS!** Kontrollige tühikäiku pärast iga kasutamist. Lõikepea, lõiketera või lisaseade ei tohi tühikäigul liikuda ega pöörelda, et vältida kasutaja või teiste inimeste tõsist vigastamist.

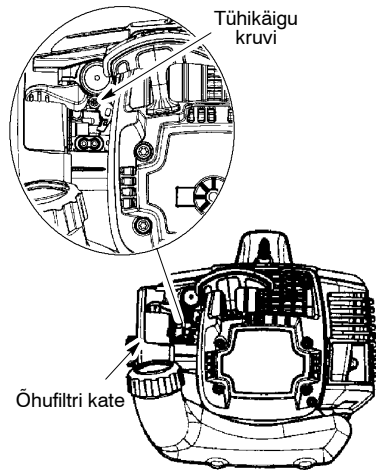

Kui vajate rohkem abi või kui te ei ole kindel, kuidas seda protseduuri teostada, võtke ühendust volitatud hooldusfirmaga.

## LADUSTAMINE

**⚠ HOIATUS!** Enne iga kasutamist viige läbi järgmised sammud:

- Enne ladustamist või transportimist laske mootoril jahtuda.
- Ladustage lõikur ja kütus hästiventileeritud kohas, kus kütuseaurud ei puutu kokku sädemete ega leegiga (eemal boileritest, elektrimootoritest, lülititest, ahjudest jne).
- Enne seadme ladustamist või transportimist tühjendage kütusepaak.
- Ladustage lõikur ja kütus lastele kättesaamatuks.
- Pange ladustamise ajal kõik kaitsed kohale. Asetage seade nii, et teravad detailid ei saaks kedagi juhuslikult vigastada.

### HOOAJALINE LADUSTAMINE

Pärast hooaja lõppu, või kui te ei kavatse lõikurit 30 või enam päeva kasutada, valmistage seade ladustamiseks ette.

Kui seade kavatsetakse mõneks ajaks seisma panna:

- Puhastage kogu seade enne pikemaks ajaks seismapanekut.
- Hoidke seda puhtas ja kuivas kohas.
- Olitage väliseid metallpindu kergelt.

### MOOTOR

- Eemaldage süüteküünl ja valage 1 teelusikatäis 40:1, 2-taktilise mootori õli (õhkjahutusega) läbi süüteküünlas oleva avause. Tõmmake starterit aeglaselt 8–10 korda, et õli ühtlaselt laiali läheks.
- Asendage süüteküünl uuega, jälgides, et see vastaks soovitatud tüübile ja oleks soovitatud kuumusvahemikuga.
- Puhastage õhufilter.
- Kontrollige, et ükski kruvi, mutter ega polt ei oleks lahti. Asendage kõik vigastatud, murdunud või kulunud osad.
- Järgmisel hooajal kasutage ainult värsket kütust, millel on õige bensiini ja õli vahekorrad

### MUU

- Ärge hoidke eelmise aasta bensiini järgmiseks aastaks alles.
- Vahetage bensiinikanister välja, kui see roostetama hakkab.

## VEAOTSINGU TABEL

**⚠ HOIATUS:** Enne kõigi allpool soovitatud paranduste tegemist seisake alati masin ja lahutage süüteküünal. See ei kehti nende abinõude kohta, mis nõuavad seadme töötamist.

VIGA	PÕHJUS	PARANDAMINE
Mootor ei käivitu.	<ol style="list-style-type: none"> <li>1. ON/STOP(SISSE/VÄLJA) lülitil on asendis STOP (VÄLJA).</li> <li>2. Mootoris on liiga palju kütust (üle ujutatud).</li> <li>3. Kütusepaak tühi.</li> <li>4. Süüteküünal ei anna sädet.</li> <li>5. Kütus ei jõua karburaatorisse.</li> <li>6. Karburaatorit tuleb reguleerida.</li> </ol>	<ol style="list-style-type: none"> <li>1. Viige ON/STOP (SISSE/VÄLJA) lülitil asendisse ON (SISSE).</li> <li>2. Vt "Üleujutatud mootori käivitamine" lõigus "Kasutamine".</li> <li>3. Täitke paak õige kütuseseguga.</li> <li>4. Paigaldage uus süüteküünal.</li> <li>5. Kontrollige, kas kütusefilter ei ole must; vahetage välja. Kui kütusevoolik on muljutud või katki, parandage see ära või vahetage välja.</li> <li>6. Võtke ühendust volitatud hooldusfirmaga.</li> </ol>
Mootor ei tööta tühikäigul korralikult.	<ol style="list-style-type: none"> <li>1. Karburaatorit tuleb reguleerida.</li> <li>2. Vāntvõlli tihendid kulunud.</li> <li>3. Madal surveaste.</li> </ol>	<ol style="list-style-type: none"> <li>1. Vt alalõiku "Karburaatori reguleerimine" lõigus "Teenindus ja reguleerimine".</li> <li>2. Võtke ühendust volitatud hooldusfirmaga.</li> <li>3. Võtke ühendust volitatud hooldusfirmaga.</li> </ol>
Mootor ei võta pöördeid üles, vähe võimsust või sureb koormuse all välja.	<ol style="list-style-type: none"> <li>1. Õhufilter must.</li> <li>2. Süüteküünal märg.</li> <li>3. Karburaatorit tuleb reguleerida.</li> <li>4. Tahma on kogunenud summutitoru söelale.</li> <li>5. Madal surveaste.</li> </ol>	<ol style="list-style-type: none"> <li>1. Puhastage või vahetage õhufilter.</li> <li>2. Puhastage süüteküünal või vahetage välja.</li> <li>3. Võtke ühendust volitatud hooldusfirmaga.</li> <li>4. Võtke ühendust volitatud hooldusfirmaga.</li> <li>5. Võtke ühendust volitatud hooldusfirmaga.</li> </ol>
Mootor suitseb liialt.	<ol style="list-style-type: none"> <li>1. Vale kütusesegu.</li> <li>2. Õhufilter must.</li> <li>3. Karburaatorit tuleb reguleerida.</li> </ol>	<ol style="list-style-type: none"> <li>1. Tühjendage kütusepaak ja täitke see uuesti õige kütuseseguga.</li> <li>2. Puhastage või vahetage õhufilter.</li> <li>3. Võtke ühendust volitatud hooldusfirmaga.</li> </ol>
Mootor läheb kuumaks.	<ol style="list-style-type: none"> <li>1. Vale kütusesegu.</li> <li>2. Vale süüteküünal</li> <li>3. Karburaatorit tuleb reguleerida.</li> <li>4. Tahma on kogunenud summutitoru söelale.</li> </ol>	<ol style="list-style-type: none"> <li>1. Tühjendage kütusepaak ja täitke see uuesti õige kütuseseguga.</li> <li>2. Asendage õige süüteküünalaga.</li> <li>3. Võtke ühendust volitatud hooldusfirmaga.</li> <li>4. Võtke ühendust volitatud hooldusfirmaga.</li> </ol>

## VASTAVUSDEKLARATSIOON

**EÜ vastavusdeklaratsioon** (kehtib ainult Euroopas)

Meie, **Husqvarna AB, SE-561 82 Huskvarna, Rootsi**, tel: +46-36-146-500, volitatud ringkonna esindajana annab teada, et võsalõikurit **McCulloch mudel Cabrio 433L** alates 2009. aasta seerianumbritest (aastaarv ja sellele järgnev seerianumber on märgitud selgelt mudeli etiketile) järgmistele **NÕUKOGU DERIKTIIVIDES** toodud nõudmistele:

masinadirektiiv 17. mai 2006 **2006/42/EÜ**.

elektromagnetilise ühilduvuse direktiiv 15. detsember 2004 **2004/108/EÜ**, k.a. praegu kehtivad lisad.

müradirektiiv 8. mai 2000 **2000/14/EÜ**, lisa V. Teave müra kohta on toodud peatükis Tehnilised andmed.

Järgitud on alljärgnevaid standardeid: **EN ISO 12100-1/A1:2009, EN ISO 12100-2/A1:2009, CISPR 12:2007, EN 11806:2008**.

SMP Svensk Maskinprovning AB, Fyrisborgsgatan 3, SE-754 50 Uppsala, Rootsi, teostas vabatahtlikult Husqvarna AB tüübikontrolli. Sertifikaat kannab numbrit: **SEC/09/2033**.

09-11-01

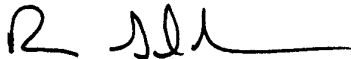

Ronnie E. Goldman, Tehnika direktor  
Husqvarna AB volitatud esindaja ja tehnilise  
dokumentatsiooni eest vastutaja

## TEHNILISED ANDMED

### MUDEL: Cabrio 433L

#### MOOTOR

Silindri töömaht, cm <sup>3</sup>	33
Maksimaalne mootori võimsus, rpm	7000
Võlli maksimaalne pöörlemissagedus, rpm	10000
Mootori kiirus võlli maksimaalsel soovitataval pöörlemissagedusel, rpm	7400
Soovitatud tühikäigu kiirus, rpm	2900
Maksimaalne mootorivõimsus, mõõdetud vastavalt ISO 8893, kW	0,9

#### SÜÜTESÜSTEEM

Süüteküünlad	Champion RCJ-6Y
Elektroodide vahe, mm	0,6

#### KÜTUSE- JA MÄÄRIMISSÜSTEEM

Kütusepaagi maht, cm <sup>3</sup>	480
-----------------------------------	-----

#### KAAL

Ilma lõikeseadmeta või kaitsekatteta, tühi paak, kg	6,6
---	-----

#### MÜRAEMISSIOON

##### (vt. märkust 1)

Müra võimsustase, dB(A)	112,3
Müra võimsustase, garanteeritud L <sub>WA</sub> dB(A)	117,0

#### MÜRATASE

##### (vt. märkust 2)

Ekvivalentne müra rõhutase kasutaja kõrva juures, mõõdetud EN ISO 11806 ja ISO 22868 järgi, dB(A)	
Originaalse murulõiketeraga	102,0
Muruniiduki originaalpeaga	99,8

#### VIBRATSIOONITASE

##### (vt. märkust 3)

EN ISO 11806 ja ISO 22867 järgi mõõdetud käepidemete ekvivalentsed vibratsioonitasemed (a <sub>h<sub>v</sub>,eq</sub> ), m/s <sup>2</sup> Originaalse vasak-/parempoolse murulõiketeraga	8,3/8,4
Originaalse vasak-/parempoolse muruniiduki peaga	6,4/8,1

**Märkust 1:** ümbritsevasse keskkonda leviva müra võimsus (L<sub>WA</sub>), mõõdetud vastavalt EÜ direktiivile 2000/14/EÜ. Seadme antud müratase mõõdeti enim müra tekitava originaalsaagimisseadme kasutamisel. Erinevus tagatava ja mõõdetava mürataseme vahel seisneb selles, et direktiivi 2000/14/EÜ alusel hõlmab tagatav müratase ka mootmistulemuste levi ja kõrvalekalded sama mudeli eri seadmete vahel.

**Märkust 2:** Antud andmetel seadme helirõhutase ekvivalendi kohta on statistiline tüüplevi 1 dB (A) (standardne kõrvalekalle).

**Märkust 3:** Antud andmetel ekvivalentse vibratsioonitaseme kohta on statistiline tüüplevi (standardne kõrvalekalle) 1 m/s<sup>2</sup>.

Mudel Cabrio 433L (3/8 LH võlli keermed) - Tera/noa keskmine ava on ∅ 25,4 mm		
Heakskiidetud lisavarustus	Type	Lõikeosa / kaitsekate, art. nr.
Rohutera/rohonuga	Grass (∅ 20 cm, 4 hammast)	530 05 58 92 / 575 35 27 01
Trimmeripea	TNG 7 (∅ 2,4 mm jõhv)	537 41 92-02 / 575 35 27 01