

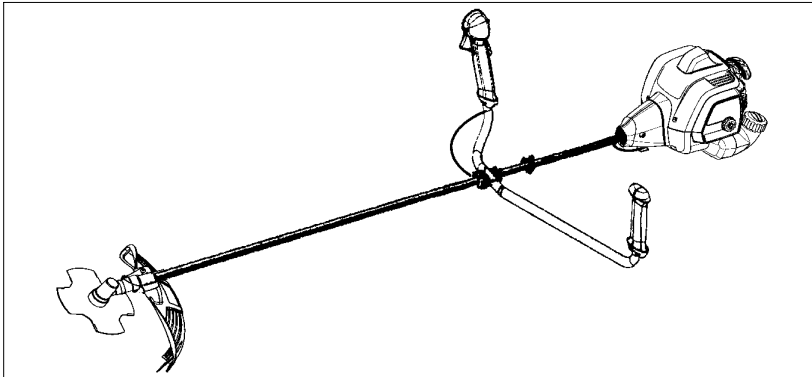

CABRIO 433B



RU

ИНСТРУКЦИЯ ПО ЭКСПЛУАТАЦИИ

ВАЖНАЯ ИНФОРМАЦИЯ: Пожалуйста, внимательно прочтите данную инструкцию перед тем, как приступить к эксплуатации триммера, и убедитесь, что она вам понятна. Сохраните инструкцию для дальнейшего обращения к ней.

EE

KASUTUSJUHEND

TÄHTIS INFO: Enne seadme kasutamist lugege need juhised palun tähelepanelikult läbi. Hoidke need juhised tuleviku tarbeks alles.

LT

INSTRUKCIJŲ VADOVAS

SVARBI INFORMACIJA: prieš naudodamiesi šiuo įrenginiu, prašom atidžiai perskaityti šias instrukcijas ir įsitikinkite, kad viską supratote. Saugokite šias instrukcijas, kad galėtumete jas paskaityti ateityje.

LV

LIETOŠANAS PAMĀCĪBA

SVARĪGA INFORMĀCIJA: Lūdzu rūpīgi izlasiet šīs pamācības un pārliedzieties, ka jūs tās saprotat, pirms sākat lietot ierīci. Saglabājiet šīs lietošanas pamācības turpmākām atsaucēm.

SISUKORD

Tähendused (Mis on mis?)	25	Teenindus ja reguleerimine	36
Sümbolite tähendus	26	Ladustamine	38
Ohutuseeskirjad	26	Veaotsingu tabel	39
Kokkupanek	29	Vastavusdeklaratsioon	40
Kasutamine	32	Tehnilised andmed	41
Tehnohooldus	35		

TÄHENDUSED (MIS ON MIS?)

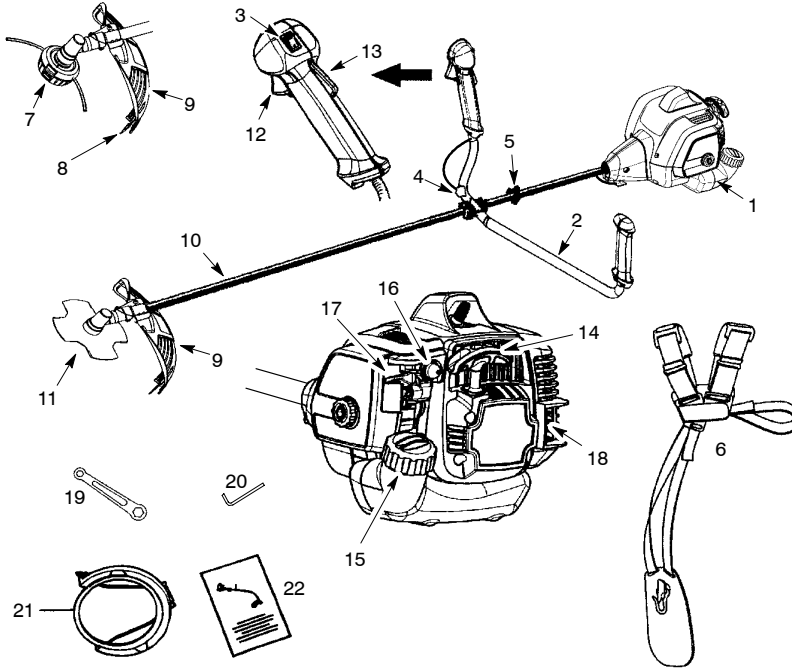

- | | |
|-----------------------------|------------------------|
| 1. Kütusepaak | 12. Gaasihoob |
| 2. Juhtraud | 13. Gaasilukustus |
| 3. SISSE/VÄLJA (I/O) lüliti | 14. Starterikäepide |
| 4. Gaasivaieri klamber | 15. Kütusepaagi kork |
| 5. Õlarihma kinnitus | 16. Bensiinipumba nupp |
| 6. Õlarihm | 17. Käivitushoob |
| 7. Lõikepea | 18. Summuti |
| 8. Liini piiraja lõiketera | 19. Mutrivõti |
| 9. Terviklik kaitsekate | 20. Kuuskantvõti |
| 10. Vars | 21. Transpordikaitse |
| 11. Lõiketera | 22. Kasutusjuhend |

SÜMBOLITE TÄHENDUS

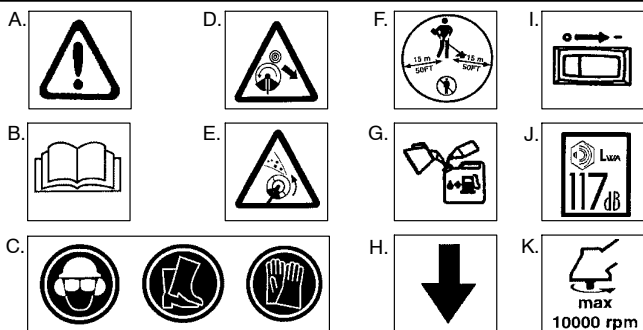

- A. **HOIATUS!** Trimmer võib ohtlik olla! Hooletu või ebaõige kasutamine võib põhjustada tõsiseid või isegi eluohtlikke vigastusi.
- B. Enne trimmeri kasutamist lugege kasutusjuhend tähelepanelikult läbi.
- C. Kasutage alati:
Kõrvakaitset, kaitseprille või näokaitset, kaitsekiivrit, saapaid ja kaitsekindaid.
- D. **OHT!** Lõiketera võib suure hooga eemale pörkuda materjalist, mida see ei lõika. Selline lõiketera eemalepõrkumine võib põhjustada käte või jalgade amputeerimist. Jälgige, et teised inimesed ja loomad oleksid vähemalt 15 meetrit eemal.
- E. **HOIATUS!** Lõiketera/liin võib objekte suure kiirusega eemale paisata. Teie ja teised inimesed võivad jääda pimedaks või saada muul viisil viga. Kandke kaitseprille ja säärekaitseid.
- F. Masina kasutaja peab tagama, et keegi ei tuleks töötamise ajal masinale lähemale kui 15 m. Kui samas piirkonnas töötab masinaga mitu inimest, tuleb nende vahel hoida vähemalt 15 m ohutusvahet.
- G. Kasutage pliivaba bensiini ja kahetaktilisele mootorile mõeldud õli vahekorras 2,5%.
- H. Käepide tuleb paigutada noole alla.
- I. Mootori ON/STOP(SISSE/VALJA) lüliti.
- J. Garanteeritud müratase (direktiivi 2000/14/EÜ järgi)
- K. Võlli maksimaalne pöörlemissagedus, rpm

OHUTUSEESKIRJAD

HOIATUS! Aiatööriistu kasutades tuleb alati järgida põhilisi ohutuslaseid ettevaatusabinõusid, et vähendada tule- ja tõsiste vigastuste ohtu. Lugege juhised läbi ja järgige neid.

OHT! See elektritööriist võib olla ohtlik! Seade võib põhjustada tõsiseid vigastusi (muuhulgas jäsemete äralõikamist või pimedaks jäämist) käitajale ja teistele inimestele. Et seadmega turvaliselt ja tõhusalt töötada, tuleb järgida käesolevas kasutusjuhendis sisalduvaid hoiatusi ja ohutuslaseid juhiseid. Käitaja vastutab kasutusjuhendis sisalduvate ja seadmel olevate hoiatuste ja juhiste järgimise eest. Enne seadme kokkupanekut ja kasutamist lugege kogu kasutusjuhend läbi! Jälgige, et sea-

det kasutaksid ainult inimesed, kes loevad käesolevas kasutusjuhendis sisalduvaid ja seadmel olevaid hoiatusi ja juhiseid, saavad neist aru ja järgivad neid. Arge kunagi lubage lastel seadmega töötada.

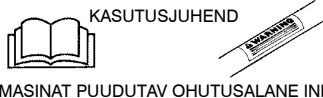

OHT! Lõiketera võib suure hooga eemale pörkuda materjalist, mida see ei lõika. Selline lõiketera eemalepõrkumine võib põhjustada käte või jalgade amputeerimist. Jälgige, et teised inimesed ja loomad oleksid vähemalt 15 meetrit eemal.



⚠ HOIATUS! Lõiketera/liin võib objekte suure kiirusega eemale paisata. Teie ja teised inimesed võivad jääda pimedaks või saada muul viisil viga. Kandke kaitseprille ja säärekaitseid.



⚠ HOIATUS! Eemalendavate objektide ohutsoon. Lõiketera/liin võib objekte suure hooga eemale paisata. Teised inimesed võivad pimedaks jääda või muul viisil viga saada. Jälgige, et teised inimesed ja loomad oleksid vähemalt 15 meetri eemal.

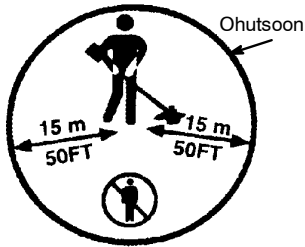

⚠ HOIATUS! Ärge kasutage lõikepead lõiketera kinnitamiseks.



⚠ HOIATUS! Lõiketera jätkab pöörlemist pärast seda, kui gaasihoob on vabastatud või mootor välja lülitatud. Liikuv lõiketera võib objekte eemale paisata või tekitada tõsiseid vigastusi, kui seda kogemata puudutada. Peatage lõiketera, puudutades liikuva lõiketera parempoolse küljega juba mahalõigatud materjali.

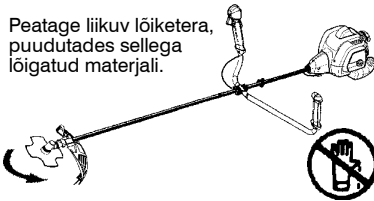

Peatage liikuv lõiketera, puudutades sellega lõigatud materjali.

KÄITAJA TURVALISUS

⚠ HOIATUS! Seade tekitab töötades elektromagnetvälja. Teatud tingimustel võib väli häirida aktiivsete või passiivsete meditsiiniliste implantaatide tööd. Tõsiste või surmaga lõppevate kahjustuste riski vähendamiseks soovitate meditsiinilisi implantaate kasutataval inimesel pidada seadme kasutamise eel nõu oma arsti ja implantaadi valmistajaga.

- Kandke sobivaid rõivaid. Seadmega töötades või sellele tehnohooldust tehkes kandke alati kaitseprille või muud sarnast silmakaitset (kaitseprillid kuuluvad komplekti). Silmakaitse tähistus peaks olema Z87.
- Kiivrit peab kasutama, kui tüved on kõrgemad kui 2 m.
- Kui töötate tolmustes tingimustes, kandke alati näo- või tolmumaski.
- Kandke alati tugevaid pikki pükse, pikki varrukaid, saapaid ja kindaid. Soovitatakse kanda säärekaitseid.
- Kandke alati korralikke jalatseid. Ärge käige paljajalu ega sandaalides. Hoidke pöörlevast liinist eemale.
- Kinnitage juuksed õlgadest kõrgemale. Kinnitage või eemaldage lahtiselt ripuvad riided või rõivad, millel on lahtiselt rippuvaid paelu, õlapaelu, tutte vms. Need võivad masina liikuvatesse osadesse kinni jääda.
- Ühtlasi kaitseb kinniste rõivaste kandmine teid prahi ja mürgiste taimede osade eest, mida pöörlev liin eemale paiskab.
- Olge ettevaatlik. Ärge käsitsege seadet, kui olete väsinud, haige, ärritunud või olete tarvitanud alkoholi, uimasteid või ravimeid. Jälgige, mida teete; kasutage tervet mõistust.
- Kandke kõrvaklappe. Pikaajaline müra võib tekitada püsiva kuulmiskahjustuse.
- Ärge kunagi käivitage masinat ega töötage sellega suletud ruumis. Heitgaaside sissehingamine võib lõppeda surmaga.
- Jälgige, et käepidemed oleksid õlist ja kütusest puhtad.
- Koos lõiketeraga kasutage alati sanga ja sobivaks seatud õlahirma (vt KOOST).

SEADME / HOOLDUSTÖÖDE TURVALISUS

⚠ HOIATUS! Enne hooldustööde läbi viimist peatage seade ja ühendage süüteküünal lahti (välja arvatud karburaatori reguleerimise korral).

- Enne iga kasutamist kontrollige, kas seadmes ei ole vigastatud või lahtisi osi. Enne kasutamist kontrollige, kas seadmest ei leki kütust ja parandage vajaduse korral. Jälgige, et seade oleks heas töökorras.
- Visake ära kõverdunud, viitused, möranenud, murdunud või muidu katkised lõiketerad. Enne seadme kasutamist vahetage välja möranenud, täketega, murdunud või muul viisil katkised lõikepea osad.
- Hooldage seadet vastavalt soovitatud protseduuridele. Jälgige, et lõiketera oleks terav. Jälgige, et lõikeliin oleks õige pikkusega.
- Asenduseks kasutage ainult 2,4 mm läbimõõduga McCulloch asendusliini. Ärge kunagi kasutage traati, trossi, nõõri jne.
- Enne seadme kasutamist paigaldage vajalik kaitse õigesti.
- Kasutage ainult ettenähtud lõiketera või lõikepead; veenduge, et see on õigesti paigaldatud ja korralikult kinnitatud.
- Ärge kunagi käivitage mootorit, kui sidurikate on pealt ära. Sidur võib välja lennata ja põhjustada tõsiseid vigastusi. Veenduge, et lõiketera või lõikepea jääb seisma, kui mootor on tühikäigul.
- Karburaatorit reguleerides toestage alumine ots, et vältida lõiketera või trimmeri serva kokpuutumist vöörkehadega. Hoidke seadet käega kinni; ärge kasutage toeks õlarihma.
- Karburaatorit reguleerides hoidke kõrvalised isikud eemal.
- Kasutage ainult soovitatud McCulloch lisa-seadmeid ja varuosi.
- Kogu tehnohooldus ja kõik remonttööd, mida käesolevas kasutusjuhendis selgitatud ei ole, laske teha volitatud hooldusfirmas.

KÜTUSE OHUTUSREGLID

- Segage ja valage kütust vabas õhus.
- Vältige sädemeid ja leeke.
- Kasutage sobivat kütusekonteinerit.
- Ärge suitsetage ega lubage teistel suitsetada kütuse või seadme läheduses.
- Vältige kütuse või õli mahaminekut. Pühkige kogu mahaläinud kütus ära.
- Enne mootori käivitamist eemaldage tankimiskohast vähemalt 3 meetri kaugusele.
- Enne kütusepaagi korgi eemaldamist peatage mootor ja laske sel jahtuda.
- Hoidke bensiini alati tuleohtlike vedelike jaoks ettenähtud nõus.

TURVALINE LÕIKAMINE

⚠ HOIATUS! Enne töö alustamist kontrollige alati lõigatavat ala. Eemaldage objektid (kivid, klaasikillud, naelad, traat, nõõr jne), mis võivad lõiketerast või lõikepeast eemale paiskuda või nende ümber kinni jääda.

- Jälgige, et lapsed, loomad, pealtvaatajad ja abilised oleksid vähemalt 15 meetrit eemal. Inimeste või loomade lähenedes seisake masin viivitamatult.

- Jälgige, et mootor oleks teie kehast alati paremal pool.
- Hoidke seadet tugevasti mõlema käega kinni.
- Jälgige, et teil oleks kindel jalgealune ja tasakaal. Ärge sirutage liiga kaugele.
- Jälgige, et lõiketera või lõikepea oleks vöökohast allpool. Ärge tõstke mootorit vöökohast kõrgemale.
- Jälgige, et teie kehaosad ei sattuks lõiketera, lõikepea ja summuti lähedusse, kui mootor töötab. Kuum summuti võib põhjustada tõsiseid põletusi.
- Lõigake vasakult paremale. Kaitsekiibist paremalt poolt lõigates paiskub praht käitajast eemale.
- Töötage ainult päevavalgel või hea kunstliku valgustuse korral.
- Tehke seadmega ainult selliseid töid, mida on käesolevas kasutusjuhendis selgitatud.

TRANSPORT JA LADUSTAMINE

- Laske mootoril jahtuda ja kinnitage seade enne selle ladustamist või autos transportimist.
- Enne seadme ladustamist või transportimist tühjendage kütusepaak. Kasutage ära karburaatoris olev kütus, käivitates mootorit ja lastes sel seiskumiseni töötada.
- Ladustage seadet ja kütust kohas, kus kütuseaurud ei sattu kontakti sädemetega ega lahtise tulega, mille allikaks võivad olla veekettjad, elektrimootorid või lülitid, keskküttekattlad jne.
- Ladustage seade nii, et liini piiraja ei saaks õnnetust põhjustada. Seadme võib vartpidi üles riputada.
- Pange terale transportkaitse.
- Ladustage lõikur ja kütus lastele kättesaamatus kohas.
- Kinnitage seade transportimise ajaks.

OLULINE MÄRKUS: Bensiinimootoriga käsi-tööriistade vibratsioon, kui sellega pikka aega kokku puututakse, võib inimestel, kes on aldis vereringe häiretele või ebanormaalsele tursetele, põhjustada sõrmede, käte ja liigeste veresoonte või närvide kahjustusi. Pikaajalist kasutamist külma ilmaga on seostatud veresoonte kahjustustega muidu tervetel inimestel. Selliste sümptomite ilmnemisel nagu tuimus, valu, jõu kaotus, naha värvi või tekstuuri muutumine või sõrmede, käte või liigeste tundlikkuse kadumine, tuleb sae kasutamine lõpetada ja pöörduda arsti poole. Vibratsioonivastane süsteem ei taga nende probleemide vältimist. Kasutajad, kes töötavad elektritööriistadega regulaarselt ja pidevalt, peavad oma tervist ning tööriista seisundit regulaarselt jälgima.

KOKKUPANEK

KASTI SISU

Kontrollige, et kasti sisu oleks vastavuses järgmise nimekirjaga:

- Võsalõikurit
- Tera
- Kumerseib
- Suur mutter tera kinnitamiseks
- Lõikepea
- Tervikliik kaitsekate
- Polt
- Juhtraud
- Klambri kate
- Klambri katte mutrid (2)
- Ülemine õlahihma klamber
- Alumine õlahihma klamber
- Õlahihma klambri kruvid (2)
- Õlahihm
- Kuuskantvõti
- Mutrivõti
- Transpordikaitse
- Gaasivaieri klamber

⚠ HOIATUS! Enne koostetöödega alustamist peatage seade ja ühendage lahti süüteküünel.

⚠ HOIATUS! Veenduge, et seade on õigesti kokku pandud ning kõik kinnitusdetailid on korralikult kinni.

Kontrollige osi, et teha kindlaks võimalikud vigastused. Ärge kasutage defektidega osi. On normaalne, et kütusefilter tühjas kütusepaagis lõgiseb.

On normaalne, kui leiate summutist kütuse- või õli jääke. See on tingitud tootjapoolsest buraatori reguleerimisest.

VAJALIKUD TÕÕRIISTAD

- Kuuskantvõti (tarnitakse)
- Reguleeritav mutrivõti
- Kruvikeeraja

JUHTRAUA PAIGALDAMINE

⚠ OHT! Et vältida tõsiseid vigastusi, tuleb juhtraua vahetükk paigaldada joonisel kujutatud viisil, et seadme kasutaja ja pöörleva lõiketera vahele jääks barjäär.

1. Keera lahti kruvi gaasikäpideme tagumisel osal.
2. Pane gaasikäpide juhtraua paremale otsale (vt. joonis).
3. Sobita kinnituskruvi auk gaasikäpidemel juhtraua auguga.
4. Pane kruvi käpideme tagumisse osasse auku tagasi.
5. Keera kruvi läbi käpideme ja juhtraua. Pinguta.
6. Paigalda kinnitusdetailid vastavalt joonisele.

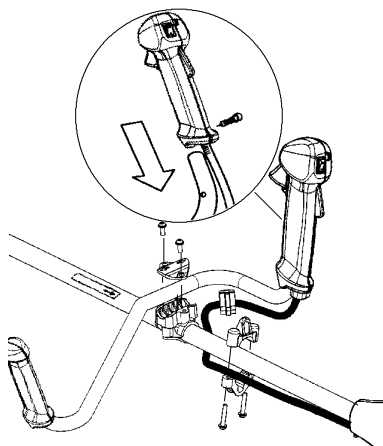

7. Käepide peab olema kinnitatud oleva noole vahele.

8. Keerake kruvid kuuskantvõtmega kinni.

ÕLARIHMA KOKKUPANEK

⚠ HOIATUS! Puhastussaaiga töötamiseks pead selle alati õlahihma külge kinnitama. Vastasel juhul pole sul võimalik puhastussaaigi ohutult liigutada, millega võid nii ennast kui teisi vigastada. Ära kunagi kasuta õlahihma, millel on kiirkinnitus katki.

Enne seadme kasutamist tuleb õlahihm ja sang korralikult välja reguleerida, kusjuures mootor peab olema täiesti välja lülitatud. Õigesti reguleeritud õlahihma seade kergendab tööd oluliselt.

ÕLARIHMA KINNITUS PAIGALDAMINE (kui ei ole ühendatud)

1. Asetage ülemine õlahihma kinnitus varrele.
2. Asetage alumine õlahihma kinnitus varre alla ja seadke ülemise ja alumise kinnituse kruviaugud kohakuti vastavalt joonisele. Klamber tuleb kinnitada varrel olevast noolest kõrgemale (vt joonist).

MÄRKUS: enne kruvide kinnikeeramist pange drosseli tross alumises rakmeklambris olevasse soonde.

3. Pange kruviaukudesse kaks kruvi.
4. Pingutage õlahihma kinnituse kruvisid kuuskantvõtmega.

REGULEERIDA ÕLARIHMA

Ees on kiirkinnitus, mis on kergesti ligipääsetav ja mugav kasutada. See on ette nähtud kasutamiseks hädaolukorras, näiteks kui mootor läheb põlema ja on vaja kiiresti õlahihma ja seade seljast ära võtta.

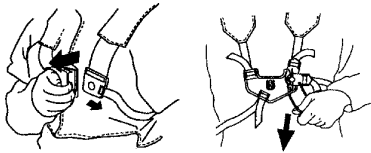

1. Pane õlarihma selga. Reguleeri kanderihmu, kuni leiad mugava tööasendi.
2. Pinguta külgrihmasid nii, et raskus jaotuks ühtlaselt mõlemale õlale.



MÄRKUS: Võib osutada vajalikuks muuta õlarihma kinnituse asukohta varrel, et seade oleks korralikult tasakaalus.

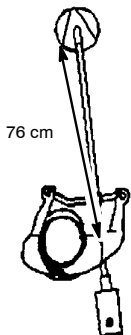
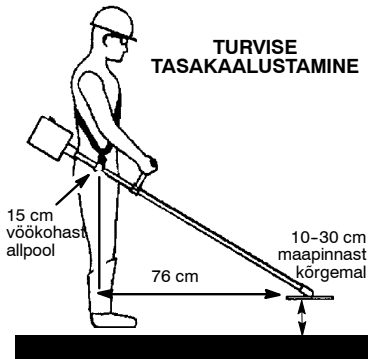

KAITSEKATTE KINNITAMINE

⚠ HOIATUS! Kaitsekate tuleb korralikult paigaldada. Kaitsekate kaitseb kasutajat ja teisi lähedal viibivaid inimesi masinast eemalepaiskuvate esemete eest ning on varustatud liini

piiraja lõiketeraga, mis lõikab liiga pikad taimed õigele kõrgusele. Liini piiriku lõiketera (kaitsekate allküljes) on terav ja võib teid vigastada.

1. Lükake klamber kaitsekattel olevasse soonde.
2. Pöörake kaitsekate nii, et kaitsekatte ja klambri augud on kohakuti.

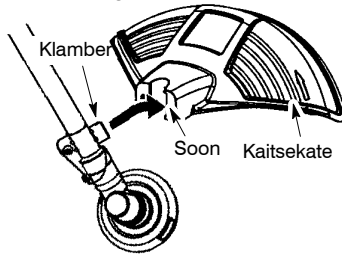

3. Fikseerige kaitsekate poltidega klambri külge.

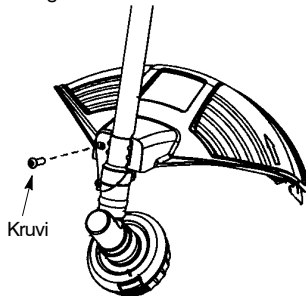

SEADME KONFIGUREERIMINE

Masina seadistamiseks võite te valida lõikepea rohu ja kerge umbrohu lõikamiseks, või umbrohunoa rohu ja umbrohu lõikamiseks, või kuni 1 cm läbimõõduga harja. Seadme kokkupanemiseks vt lõiku, mis käsitleb soovitud konfiguratsiooni ja järgige juhiseid.

KOOSTEINFO - LÕIKEPEA

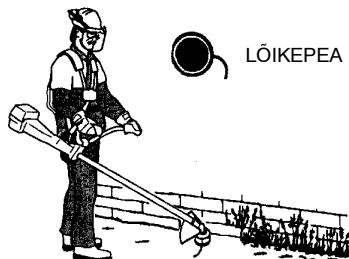

MÄRKUS: Enne kui kinnitate lõikepea, eemaldage lõiketera. Lõiketera eemaldamiseks seadke tolmukogujas olev auk kohakuti käigukasti küljes oleva auguga, pöörates selleks lõiketera. Pange kohakuti seadud aukudesse väike kruvikeeraja. Nii ei saa vars asendit muuta, kui te lõiketera mutri vabastate. Eemal-

dage lõiketera mutter, keerates seda päripäeva. Eemaldage kruvikeeraja. Eemaldage mõlemad pesurid ja lõiketera. Vt ka lõikusid **METALLIST LÕIKETERA PAIGALDAMINE**. Hoidke kõik osad ja juhised kindlasti tuleviku tarbeks alles.

LÕIKEPEA KINNITAMINE

MÄRKUS: Kui seadmel on keermetega völli plastikut kaitsekate, võtke kate ära, et keermed näha oleksid. Enne lõikepea kohale panekut veenduge, et tolmukoguja ja tugiseib on käigukastile asetatud joonisel kujutatud viisil.

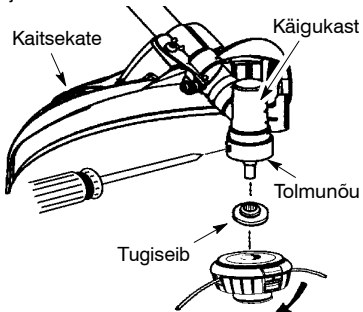

MÄRKUS: Enne lõikepea paigaldamist veenduge, et kõik osad on õigesti paigaldatud nagu kujutatud joonisel.

1. Seadke tolmukoguja auk kohakuti käigukasti küljes oleva auguga, keerates selleks tolmukogujat.
2. Pange järjestikku asuvatesse avadesse väike kruvikeeraja. See vältib varre liikumise, kui te lõikepead pingutate.
3. Hoides kruvikeerajat kohal, kruvige lõikepea völli kleebisel näidatud suunas (vastupäeva). Tõmmake tugevasti pingule.

MÄRKUS: Tugiseib tuleb kohale panna nii, et kõrgem osa oleks käigukasti poole.

KOOSTEINFO - UMBROHUNUGA



MÄRKUS: Enne kui kinnitate lõiketera, eemaldage lõikepea. Lõikepea eemaldamiseks seadke tolmukogujas olev auk kohakuti käigukasti küljes oleva auguga, keerates selleks tolmukogujat. Pange kohakuti seadud aukudesse väike kruvikeeraja. Nii ei saa vars liikuda, kui te lõikepea vabastate. Keerake päripäeva ja eemaldage lõikepea. Eemaldage kruvikeeraja. Vt jooniseid lõikudest

LÕIKEPEA KINNITAMINE. Hoidke kõik osad ja juhised kindlasti tuleviku tarbeks alles. Ärge kunagi kasutage lõikepead koos metallist lõiketeraga.

METALLIST LÕIKETERA PAIGALDAMINE

⚠ HOIATUS! Vigastuste vältimiseks kandke lõiketeraga töötades või sellele tehnohoolust tehes kaitsekindaid. Lõiketera on terav ja võib teid vigastada ka siis, kui ei liigu.

⚠ HOIATUS! Ärge kasutage muid lõiketeri või kinnitusvahendeid peale järgnevatel joonistel kujutatud seibide ja mutrite. Need osad peab tarnima McCulloch ning need tuleb paigaldada nagu kujutatud allpoololeval pildil. Valede osade kasutamine võib põhjustada lõiketera seadme otsast lahitud tulekut ja tõsiselt vigastada kasutajat või läheduses viibivaid inimesi.

MÄRKUS: Tolmukoguja on käigukasti völli, mitte osade kotis. Kõik kinnitusdetailid, mida mainitakse alljärgnevatel koosteprotsessi sammude käigus, on osade kotis.

1. Paigaldage lõiketera ja tugiseib keermetega völli.
2. Veenduge, et tugiseibi kõrgem osa on käigukasti poole ja sobib lõiketera keskel olevasse auku.
3. Libistage lõiketera ja tugiseib käigukasti völli.
4. Asetage kumer seib völli. Veenduge, et seibi kumer külg on lõiketera poole.
5. Keerake lõiketera mutter päripäeva völli.

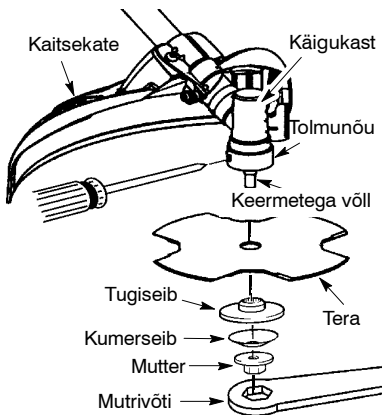

MÄRKUS: Veenduge, et kõik osad on paigaldatud nagu joonisel kujutatud, ning et lõiketera on tolmukoguja ja tugiseibi vahel. Lõiketera ja tolmukoguja või tugiseibi vahel ei tohi ruumi olla.

6. Seadke tolmukoguja auk käigukasti küljes oleva auguga kohakuti, keerates selleks lõiketera.

- Pange kohakuti seatud aukudesse väike kruvikeeraja. Nii ei muuda vars asendit, kui pingutate lõiketera mutrit.
- Keerake lõiketera mutter võtmega korralikult kinni, hoides kruvikeerajat paigal.
- Eemaldage kruvikeeraja.
- Keerake lõiketera käega. Kui lõiketera jääb vastu kaitsekaart kinni või tundub olevat ebaühtlane, on see valesti tseentreeritud ja tuleb uuesti paigaldada.

MÄRKUS: Lõiketera eemaldamiseks pange kruvikeeraja väljajoondatud aukudesse. Keerake mutter maha ja võtke osad ära. Hoidke osad ja juhised kindlasti tuleviku tarbeks alles.

TRANSPORDIKAITSE PAIGALDAMINE

MÄRKUS: Transportimise või ladustamise ajaks peab tarnspordikaitse olema alati tera külge paigaldatud.

- Eemaldage transpordikaitse klambri küljest kinnitustraati.
- Tõstke kinnitustraati ja paigaldage tera transpordikaitse sisse.
- Paigaldage kinnitustraati üle tera ja paigaldage kinnitustraadi mõlemad otsad tagasi klambris.

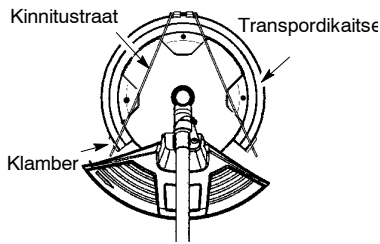

KASUTAMINE

HOIATUS! Enne töö alustamist lugege alati läbi kütuse kohta käivad ohutusreeglid. Kui te nendest aru ei saa, ärge masinat tankige. Võtke ühendust volitatud hooldusfirmaga.

MOOTORI TANKIMINE

HOIATUS! Kütust lisades eemaldage aeglaselt kütusepaagi kork.

Käesoleva mootori puhul tuleb kasutada pliivaba bensiini. Enne kasutamist tuleb bensiinile lisada kõrgekvaliteetset kahetaktilise õhkjahutusega õli, mis on mõeldud segamiseks vahekorras 40:1. Vahekorras 40:1 saavutatakse 5 liitri pliivabale bensiinile 0,125 liitri õli segamisel. Auto- või paadiõli EI TOHI KASUTADA Sellised õlid tekitavad mootoririkkeid. Kütusesegu valmistamisel tuleb järgida õlimahutile trükitud juhiseid. Peale õli lisamist bensiinile tuleb kütuse segunemiseks korralikult mahutit loksutada. Enne tankimist tuleb alati ohutusjuhised läbi lugeda ning neid tuleb ka järgida.

ETTEVAATUST: Ärge kunagi kasutage seadmes puhast bensiini. See võib mootoris jäävaid kahjustusi põhjustada.

NÕUDMISED KÜTUSELE

Kasutage kvaliteetset pliivaba bensiini. Madalaimaks soovituslikuks oktaanarvuks on 90 (RON).

TÄHTIS

Alkoholiga segatud kütuste kasutamine (üle 10% alkoholi) võib põhjustada tõsiseid mootori jõudluse ja vastupidavuse probleeme.

HOIATUS! Kütuse ja/või määrdeainete väär kasutamine põhjustab järgmisi probleeme: vale siduri rakendus, ülekuume-

nemine, gaaside lukustumine, võimsuse kadu, määride puudulikkus, kütusevoolikut, tihendite ja sisemise karburaatori komponentide lagunemine, jne. Alkoholisandiga kütused põhjustavad kõrget niiskuse imendumist kütusesse/õli segusse, mis omakorda põhjustab õli ja kütuse eraldumise.

KUIDAS SEADET PEATADA

- Mootori peatamiseks viige SISSE/VÄLJA (I/O) lüliti asendisse STOP (0).

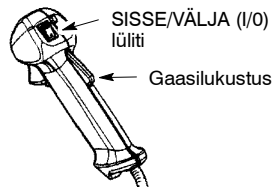

KUIDAS SEADET KÄIVITADA

HOIATUS! Lõikepea hakkab pöörlema, kui te mootori käivitate. Vältige kontakti summutiga. Kuum summuti võib põhjustada tõsiseid põletusi.

KÜLMA MOOTORI KÄIVITAMINE (või kui sooja mootoris saab kütus otsa)

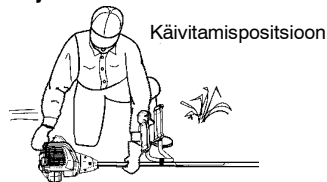

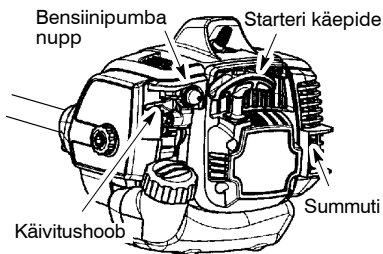

MÄRKUS: Käiviti vabastusnupp peab olema päästiku vajutamiseks olema sisse lükatud. Vabastuslüli aktiveerimine toimub peopesaga kui te haarate seadme käepidemest. Gaasihoova päästikule EI TOHI vajutada enne mootori käivitamist ega mootori tööle hakkamist.

1. Asetage seade tasasele alusele.
2. Viige SISSE/VÄLJA (I/O) lüliti asendisse SISSE (I).
3. Vajutage bensiinipumba nuppu aeglaselt 6 korda.
4. Viige käivitushoob asendisse START.
5. Tõmmake järsult starteri käivitusnööri, kuni mootor käivitub ja jääb tööle.
6. Lake seadmel 10–15 sekundit töötada, seejärel vabastage käivitusüsteem gaasihoova abil.

SOOJA MOOTORI KÄIVITAMINE

1. Viige SISSE/VÄLJA (I/O) lüliti asendisse SISSE (I).
2. Tõmmake käivitusnööri andes gaasihoova abil gaasi kuni mootor jääb käima.

MÄRKUS: Tavaliselt võib mootorit sooja mootori käivitusjuhiste alusel käivitada 5 – 10 minuti jooksul peale seadme välja lülitamist. Kui seadet ei ole üle 10 minuti kasutatud, tuleb see käivitada KULMA MOOTORI KÄIVITUSJUHISTE või seadmel toodud käivitusjuhiste alusel.

ÜLEJUTATUD MOOTORI KÄIVITAMINE

Ujutatud mootoreid võib käivitada käivitushoova korduval tõmbamisel, kusjuures antakse tugevasti gaasi, kuni mootor käivitub ja jääb tööle. Võibolla on vaja käivitushooba päris palju kordi tõmmata sõltuvalt sellest, kui palju on mootor ülejutatud. Kui seade ikka ei käivitu, vt VEAOTSINGU TABELIT.

TÖÖASEND

KANDKE ALATI:



Lõigake paremalt vasakule.

Seadmega töötamiseks kinnitage õlarihm, seiske nagu joonisel kujutatud ja kontrollige järgmisi punkte:

- Kandke kaitseprille ja tööriideid.
- Sirutage vasak käsi välja ja hoidke sangast vasaku käega kinni.
- Hoidke käepidemest parema käega kinni, sõrm gaasihooval.
- Hoidke seadet vöökohast allpool.
- Jaotage töövahendi kaal võrdsele mõlemale õlale
- Ilma ette kummardumata hoidke lõikepera või lõikepead maapinna lähedal ja sellega paralleelselt ning ärge suruge jõuga lõigatavasse materjali.

LÕIKEPEA KASUTUSJUHISED

⚠ HOIATUS! Kandke alati kaitseprille ja kuulmiskaitset. Ärge kunagi kummarduge lõikepea kohale. Kivid või praht võivad anda rikošeti või lennata silma ja näkku ning põhjustada pimedaks jäämist või muid tõsiseid vigastusi.

Ärge laske mootoril töötada kõrgemate pööretega kui vajalik. Liin lõikab efektiivselt, kui mootor ei tööta täisgaasil. Madalamatel pööretel on vähem müra ja vibratsiooni. Lõikeliin peab kauem vastu ega jää nii kergesti pooli kinni.

Kui te parajast ei lõika, vabastage alati gaasihoob ja laske mootoril tühikäigule minna.

Mootori seiskamiseks:

- Vabastage gaasihoob.
- Viige SISSE/VÄLJA (I/O) lüliti asendisse VÄLJA (O).

LIINI EDSILIKUMINE

Iga kord, kui lõikepead koputatakse vastu maad, liigub liin umbes 5 cm edasi. Seejuures peab mootor täisgaasil töötama. Kõige efektiivsem äärepiirkus on maksimaalne pikkus, mida äärepiiraja võimaldab. Seadmega töötades jälgige, et kaitsekate oleks alati kohal.

⚠ HOIATUS! Kasutage ainult 2,4 mm läbimõõduga liini. Muud liini läbimõõdud ei liigu korralikult edasi ja võivad põhjustada tõsiseid vigastusi. Ärge kasutage selliseid materjale nagu traat, nõor, köis jne. Traat võib lõikamise ajal murduda ja muutuda ohtlikuks relvaks, mis võib põhjustada tõsiseid õnnetusi.

LÕIKAMISE MEETODID

⚠ HOIATUS! Kasutage minimaalset kiirust ning ärge suruge liini, kui lõikate kõvade objektide (kivid, kruus, aiapostid jne) ümbert, mis võivad lõikepead vigastada, takerduda liini külge või paiskuda eemale ja põhjustada tõsiseid vigastusi.

• Lõikab ainult liini tipp. Kõige paremaid tulemusi annab, ning kulutab ühtlasi kõige vähem liini, kui liini ei suruta lõigatavasse materjali. Allpool on kujutatud õige ja vale lõikamise viis.

Lõikamine toimub liini tipuga.

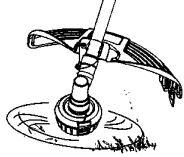

Liin on tunginud tööalasse



Õige

Vale

- Liin eemaldab kerge vaevaga rohu ja umbrohu seinte äärest, hekkide alt, puude ja lillepeenarde ümbert, kuid võib ka vigastada puude või pöösaste õrna koort või rikkuda hekke.
- Ärge kasutage trimmimiseks või koorimiseks täisgaasi, et liin kauem vastu peaks ning et vähendada lõikepea kulumist, eriti:
 - Lõigates kergemat materjali.
 - Selliste objektide lähedal, mille ümber liin võib keerduda, näiteks väikesed postid, puud või aiavõrk.
- Niitmiseks või pühkimiseks kasutage heade tulemuste saamiseks täisgaasi.

TRIMMIMINE – Hoidke lõikepea põhja nurga all umbes 8 cm kõrgusel maapinnast. Jälgige, et ainult liini ots oleks kontaktis. Ärge suruge trimmeri liini tööalasse.

Trimmimine

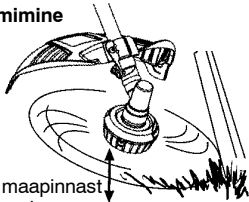

8 cm maapinnast kõrgemal

KOORIMINE – Koorimine on tehnika, mis eemaldab maapinnalt soovimatu taimestiku. Hoidke lõikepea põhja nurga all umbes 8 cm kõrgusel maapinnast. Laske liini otsal lüüa maapinnale puude, postide, mälestusmärkide jne. ümber. See tehnika suurendab liini kulumist.

Koorimine

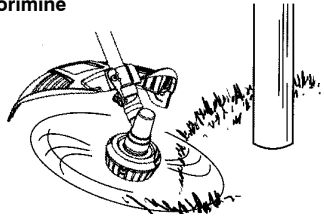

NIITMINE – Trimmer sobib ideaalselt niitmiseks sellistes kohtades, kuhu tavalised muruniidukid ei pääse. Liikudes jälgige, et liin oleks maapinnaga paralleelne. Ärge suruge lõikepead maapinda, kuna see võib pinnase koorida ja tööriista vigastada.

Niitmine

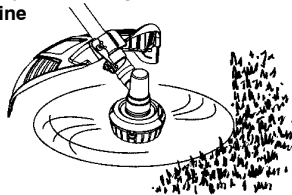

PÜHKIMINE – Pöörlevat liini kasutatakse kiireks ja hõlpsaks puhastamiseks. Hoidke liin paralleelselt maapinna kohal ja liigutage tööriista küljelt küljele.

Pühkimine



UMBROHUNOA KASUTUSJUHISED

- **Lõiketera tagasipõrkumist** esineb ainult siis, kui kasutada lõiketeraga masinat. See reaktsioon võib põhjustada tõsiseid vigastusi, näit. amputatsiooni. Lugege seda lõiku tähelepanelikult. On oluline, et te mõistate, mis põhjustab lõiketera eemalepaiskumist, kuidas vähendada selle ilmumise võimalust ning kuidas säilitada kontroll masina üle, kui lõiketera eemale paiskub.
- **MIS PÕHJUSTAB LÕIKETERA EEMALEPAISKUMIST** – Lõiketera võib eemale paiskuda, kui keerlev tera puutub vastu objekti, mida ta ei suuda läbi lõigata. See kontakt seiskab lõiketera hetkeks. Seejärel liigub tera äkitselt (või "põrkub") eemale objektist, mille vastu ta puutus. "Eemalepaiskumine" võib olla nii tugev, et kasutaja "lennutatakse" ükskõik millises suunas eemale ja ta kaotab kontrolli masina üle. Masin, mille üle kasutaja on kontrolli kaotanud, võib põhjustada tõsiseid vigastusi, kui lõiketera tabab kasutajat või läheduses viibivad inimesi või loomi.

- **MILLAL TOIMUB LÖIKETERA EEMALEPAISKUMINE** – Lõiketera võib äkitselt eemale paiskuda, kui see pörkab millegi vastu, seiskub või millessegi takerdub. Seda juhtub suurema tõenäolisusega kohtades, kus lõigatavat materjali on halvasti näha. Kui kasutada masinat õigesti, väheneb lõiketera tagasipaiskumise juhtude arv ning kasutaja säilitab tõenäoliselt masina üle kontrolli.



- Lõigake umbrohuga ainult rohtu, umbrohtu ja puitunud võsa, mille oksaläbimõõt ei ole suurem kui 1 cm. Ärge laske lõiketeral puutuda vastu materjali, mida see lõigata ei suuda (kännud, kivid, aiad, metall jne., või kõvad, puitunud pöösad, mille oksaläbimõõt on suurem kui 1 cm).
- Jälgige, et lõiketera oleks alati terav. Nüri lõiketera puhul on suurem tõenäolisus millegi vastu pörkab ja tagasi paiskub.
- Lõigake ainult täisgaasiga. Lõiketeral on maksimaalne lõikejõud ja selle takerdumine või seiskumine on vähem tõenäoline.
- "Toitke" lõiketera kaalutletult ning mitte liiga kiiresti. Lõiketera võib eemale pörgata, kui seda toidetakse liiga kiiresti.
- Lõigake ainult vasakult paremale. Kaitsekilbist paremalt poolt lõigates paiskub praht kaitstast eemale.
- Kasutage õlarihma ja hoidke masinat tugevasti mõlema käega. Korralikult välja reguleeritud õlarihm toetab masina kaalu, vabastades teie käed seadme kontrollimiseks ja lõikamise suunamiseks.
- Hoidke jalad kergelt harkis, et seadme äkilise ja järsu tagasilöögi korral tasakaalu säilitada.

Ärge sirutage liiga kaugemale. Jälgige, et teil oleks kindel jalgealune ja tasakaal.

- Hoidke lõiketera vöökohast allpool; nii on kergem seadme üle kontrolli säilitada.
- Ärge tõstke mootorit vöökohast kõrgemale, vastasel korral on lõiketera teie kehale ohtlikult lähedal.
- Ärge viibutage masinat nii tugevasti, et tekkib oht tasakaal kaotada.

Enne lõikama asumist viige mootor lõikekiiruseni. Kui lõiketera gaasihoovale vajutades ei pöörle, veenduge, kas vars on lõpuni mootorisse lükatud.

Kui te parajasti ei lõika, vabastage alati gaasihoo ja laske mootoril tühikäigule minna. Kui mootor töötab tühikäigul, ei tohi lõiketera pöörle. Kui lõiketera tühikäigul pöörleb, ei tohi seadet kasutada. Vt lõiku **KARBURAATORI REGULEERIMINE** või võtke ühendust volitatud hooldusfirmaga.

- Seadmega töötades jälgige, et teie jalgealune oleks kindel. Selleks seiske kindlalt, jalgad pisut harkis.
- Lõigates liigutage ülakeha vasakult paremale.
- Kui liigute järgmisse lõigatavasse alasse, veenduge, et teil oleks kindel jalgealune ja tasakaal.

SOOVITATAV LÕIKEVAHEMIK

Kell 2

Lõigake "kella 2" ja "kella 4" vahelise tera osaga

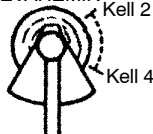

HOIATUS! Kui mootor töötab või lõiketera pöörleb, ei tohi kasutaja ega teised inimesed püüda lõigatud materjali ära koristada, sest see võib põhjustada tõsisid vigastusi. Seisake mootor ja lõiketera, enne kui eemaldate ümber lõiketera või varre keeratud materjali.

TEHNOHOOLDUS

Kui seadet ei hooldata õigesti ja korrapäraselt ja seadet ei paranda asjatundja, võib seadme tööiga lüheneda ja tekkida oht õnnetuste tekkeks. Lisateabe saamiseks võta ühendust lähima hooldustöökojaga.

HOIATUS! Enne hooldustööd ühendage süüteküünlal lahti, välja arvatud karbuuraatori reguleerimise korral.

OTSIGE LAHTISEID KINNITUSELEMENTE JA DETAILE

- Süüteküünlal piip.
- Õhufilter
- Korpuse kruvid
- Sangale kruvi
- Tervikliik kaitsekate

OTSIGE VIGASTATUD VÕI KULUNUD OSI

Võtke katkiste või kulunud osade asendamiseks ühendust volitatud edasimüüjaga.

- **SISSE/VÄLJA (I/O) lüliti** – veenduge, et **SISSE/VÄLJA (I/O) lüliti** töötab korralikult, viies selleks lüliti asendisse **VÄLJA (O)**. Veenduge, et mootor seiskub; seejärel käivitage mootor uuesti ja jätkake tööd.
- Kütusepaak – ärge kasutage seadet, kui selle kütusepaak on vigastatud või lekib.
- Tervikliik kaitsekate - kui prahikaitse on katki, katkestage seadme kasutamine.

KONTROLLIGE SEADET JA KLEEBI-SEID NING PUHASTAGE NEED

- Pärast iga kasutamist kontrollige kogu seadet lahtiste või vigastatud osade suhtes. Puhastage seade ja kleebised pehmetoimelisse puhastusvahendisse kastetud niiske lapiga.
- Pühkige seadet puhta kuiva lapiga.

ÕHUFILTRI PUHASTAMINE

Must õhufilter vähendab mootori võimsust ja suurendab kütusekulu ning kahjulikke heitgaase. Puhastage seda alati pärast iga 5 töötundi.

1. Puhastage kate ja selle ümbrus, et mustus ei sattuks karburaatorisse, kui kate on pealt ära.
2. Võtke detailid joonise järgi lahti.

MÄRKUS: Et vältida tuleohtu või kahjulikke heitgaase, ärge puhastage filtrit bensiinis või muus kergestisüttivas lahuses.

3. Peske filtrit seebi ja veega.
4. Laske filtri kuivada.
5. Pange detailid uuesti kohale.

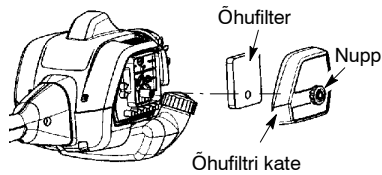

SÜÜTEKÜÜNLA ASENDAMINE

Vahetage süüteküünalt kord aastas, et mootor käivituks kergelt ja töötaks paremini. Seadke sädevahemik 0,6 mm. Süüte ajastamine on fikseeritud ning seda ei saa reguleerida.

1. Keerake piipu ja tõmmake see välja.
2. Eemaldage silindrist küünal ja pange see kõrvale.
3. Asendage Champion RCJ-6Y süüteküünalaga ja pingutage tugevasti 19 mm võtmega.
4. Pange piip tagasi.

TEENINDUS JA REGULEERIMINE

LIINI VÄLJAVAHETAMINE

1. Vajutage nuppudele trimmeripea küljel ja eemaldage kate ning pool.

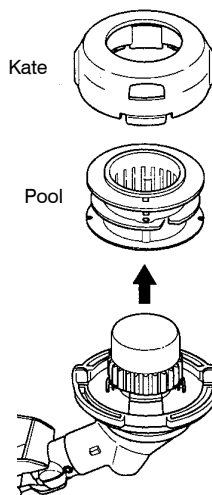
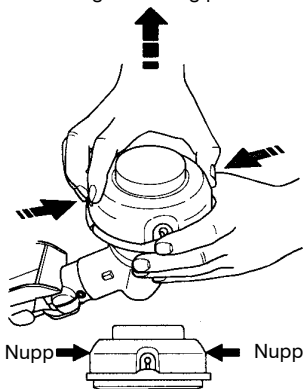

2. Eemaldage järelejäänud jõhv.
3. Puhastage kõik osad mustusest ja prahist. Vahetage pool välja, kui see on kurnunud või katki.
4. Pange asemele eelnevalt mähitud pool või kasutage McCulloch jõhvi pikkusega 4,5 meetrit ja läbimõõduga 2,4 mm.

⚠ HOIATUS! Ärge kunagi kasutage traati, trossi, nõõri jne, mis võib katki minna ja muutuda ohtlikuks relvaks.

5. Uut jõhvi olemasolevale poolile mähkides hoidke pooli nagu kujutatud allpoololeval joonisel.

6. Keerake jõhv keskelt kahekorra ja sisestage see koht pooli keskel olevasse avasse. Veenduge, et jõhv avasse kinnitub.

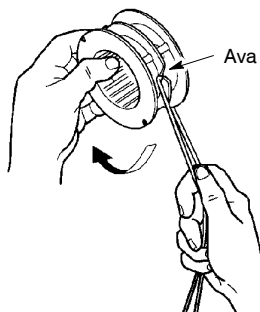

7. Hoidke sõrme jõhvide vahel ja kerige need ühtlaselt ja tugevasti päripäeva ümber pooli.

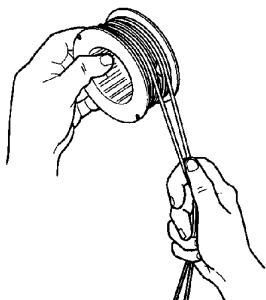

8. Pange jõhv juhtavadesse.

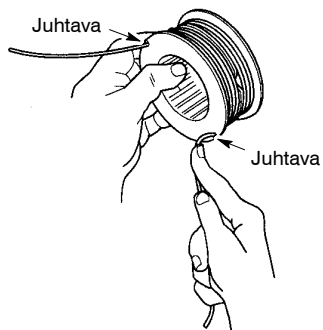

9. Pange pool kattesesse.

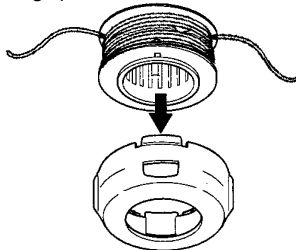

10. Viige jõhvide otsad läbi kate külgedes olevate väljumisavade.

Liini väljumisavud

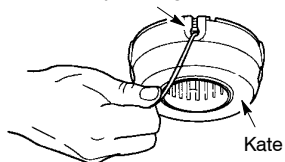

11. Pange pool ja kate trimmeripeale tagasi. Suruge, kuni kate kohale fikseerub.

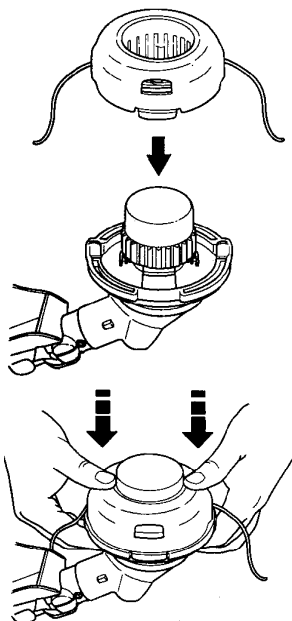

KARBURAATORI REGULERIMINE

⚠ HOIATUS! Tühikäigu kiirust reguleerides ärge lubage teistel inimestel läheduses viibida. Lõikepea pöörleb selle protseduuri vältel. Kandke kaitsevarustust ja järgige ohutusalasid ettevaatusabinõusid. Pärast muudatuste tegemist ei tohi lõikepea, lõiketera või lisaseade tühikiirusel liikuda/pöörelda.

Karburaator on tehases hoolikalt seadistatud. Reguleerimine võib olla vajalik, kui märkate mõnd allpool loetletud tingimustest:

- Mootor ei lülitu tühikäigule, kui gaasihoo vabastatakse.
- Lõikepea, lõiketera või lisaseade liigub/pöörleb tühikäigul.

Seadet reguleerides toestage see, nii et lõikeseade ei puutuks vastu maad ega puutuks mõne objekti vastu. Trimmeriga töötades ja seda reguleerides hoidke seadet käes. Jälgige, et teie keha ei oleks lõikeseadme ega summuti läheduses.

Tühikäigu kiiruse reguleerimine

Laske mootoril töötada tühikäigul. Korrigeerige kiirust, kuni mootor töötab, ilma et lõikepea, lõiketera või lisaseade liiguks või pöörleks (tühikäik liiga kiire) või seiskuks (tühikäik liiga aeglane).

- Keerake tühikäigu kruvi päripäeva, et suurendada mootori pöörete arvu, kui mootor seiskub või välja sureb.
- Keerake tühikäigu kiiruse kruvi vastupäeva, et vähendada mootori pöörete arvu, kui lõikepea, lõiketera või lisaseade tühikäigu ajal liigub või pöörleb.

⚠ HOIATUS! Kontrollige tühikäiku pärast iga kasutamist. Lõikepea, lõiketera või lisaseade ei tohi tühikäigul liikuda ega pöörelda, et vältida kasutaja või teiste inimeste tõsist vigastamist.

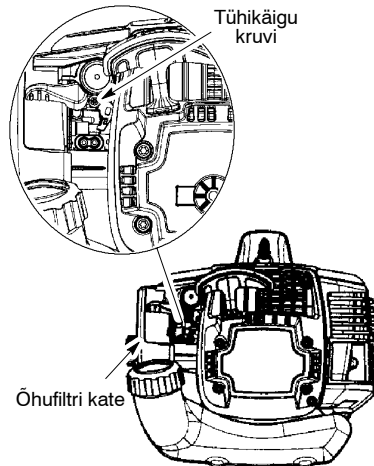

Kui vajate rohkem abi või kui te ei ole kindel, kuidas seda protseduuri teostada, võtke ühendust volitatud hooldusfirmaga.

LADUSTAMINE

⚠ HOIATUS! Enne iga kasutamist viige läbi järgmised sammud:

- Enne ladustamist või transportimist laske mootoril jahtuda.
- Ladustage lõikur ja kütus hästiventileeritud kohas, kus kütuseaurud ei puutu kokku sädemete ega leegiga (eemal boileritest, elektrimootoritest, lülititest, ahjudest jne).
- Enne seadme ladustamist või transportimist tühjendage kütusepaak.
- Ladustage lõikur ja kütus lastele kättesaamatuks.
- Pange ladustamise ajal kõik kaitsed kohale. Asetage seade nii, et teravad detailid ei saaks kedagi juhuslikult vigastada.

HOOAJALINE LADUSTAMINE

Pärast hooaja lõppu, või kui te ei kavatse lõikurit 30 või enam päeva kasutada, valmistage seade ladustamiseks ette.

Kui seade kavatsetakse mõneks ajaks seisma panna:

- Puhastage kogu seade enne pikema ajaks seismapanekut.
- Hoidke seda puhtas ja kuivas kohas.
- Olitage väliseid metallpindu kergelt.

MOOTOR

- Eemaldage süüteküünl ja valage 1 teelusikatäis 40:1, 2-taktilise mootori õli (õhkjahutusega) läbi süüteküünlas oleva avause. Tõmmake starterit aeglaselt 8–10 korda, et õli ühtlaselt laiali läheks.
- Asendage süüteküünl uuega, jälgides, et see vastaks soovitatud tüübile ja oleks soovitatud kuumusvahemikuga.
- Puhastage õhufilter.
- Kontrollige, et ükski kruvi, mutter ega polt ei oleks lahti. Asendage kõik vigastatud, murdunud või kulunud osad.
- Järgmisel hooajal kasutage ainult värsket kütust, millel on õige bensiini ja õli vahekorrad

MUU

- Ärge hoidke eelmise aasta bensiini järgmiseks aastaks alles.
- Vahetage bensiinikanister välja, kui see roostetama hakkab.

VEAOTSINGU TABEL

HOIATUS: Enne kõigi allpool soovitatud paranduste tegemist seisake alati masin ja lahutage süüteküünlal. See ei kehti nende abinõude kohta, mis nõuavad seadme töötamist.

VIGA	PÕHJUS	PARANDAMINE
Mootor ei käivitu.	<ol style="list-style-type: none"> 1. SISSE/VÄLJA (I/O) lüliti on asendis VÄLJA (O). 2. Mootoris on liiga palju kütust (üle ujutatud). 3. Kütusepaak tühi. 4. Süüteküünal ei anna sädet. 5. Kütus ei jõua karburaatorisse. 6. Karburaatorit tuleb reguleerida. 	<ol style="list-style-type: none"> 1. Viige SISSE/VÄLJA (I/O) lüliti asendisse SISSE (I). 2. Vt "Üleujutatud mootori käivitamine" lõigus "Kasutamine". 3. Täitke paak õige kütuseseguga. 4. Paigaldage uus süüteküünal. 5. Kontrollige, kas kütusefilter ei ole must; vahetage välja. Kui kütusevoolik on muljutud või katki, parandage see ära või vahetage välja. 6. Võtke ühendust volitatud hooldusfirmaga.
Mootor ei tööta tühikäigul korralikult.	<ol style="list-style-type: none"> 1. Karburaatorit tuleb reguleerida. 2. Vāntvõlli tihendid kulunud. 3. Madal surveaste. 	<ol style="list-style-type: none"> 1. Vt alalõiku "Karburaatori reguleerimine" lõigus "Teenindus ja reguleerimine". 2. Võtke ühendust volitatud hooldusfirmaga. 3. Võtke ühendust volitatud hooldusfirmaga.
Mootor ei võta pöördeid üles, vähe võimsust või sureb koormuse all välja.	<ol style="list-style-type: none"> 1. Õhufilter must. 2. Süüteküünal märg. 3. Karburaatorit tuleb reguleerida. 4. Tahma on kogunenud summutitoru sōelale. 5. Madal surveaste. 	<ol style="list-style-type: none"> 1. Puhastage või vahetage õhufilter. 2. Puhastage süüteküünal või vahetage välja. 3. Võtke ühendust volitatud hooldusfirmaga. 4. Võtke ühendust volitatud hooldusfirmaga. 5. Võtke ühendust volitatud hooldusfirmaga.
Mootor suitseb liialt.	<ol style="list-style-type: none"> 1. Vale kütusesegu. 2. Õhufilter must. 3. Karburaatorit tuleb reguleerida. 	<ol style="list-style-type: none"> 1. Tühjendage kütusepaak ja täitke see uuesti õige kütuseseguga. 2. Puhastage või vahetage õhufilter. 3. Võtke ühendust volitatud hooldusfirmaga.
Mootor läheb kuumaks.	<ol style="list-style-type: none"> 1. Vale kütusesegu. 2. Vale süüteküünal 3. Karburaatorit tuleb reguleerida. 4. Tahma on kogunenud summutitoru sōelale. 	<ol style="list-style-type: none"> 1. Tühjendage kütusepaak ja täitke see uuesti õige kütuseseguga. 2. Asendage õige süüteküünalaga. 3. Võtke ühendust volitatud hooldusfirmaga. 4. Võtke ühendust volitatud hooldusfirmaga.

VASTAVUSDEKLARATSIOON

EÜ vastavusdeklaratsioon (kehtib ainult Euroopas)

Meie, **Husqvarna AB, SE-561 82 Huskvarna, Rootsi**, tel: +46-36-146-500, volitatud ringkonna esindajana annab teada, et võsalõikurit **McCulloch mudel Cabrio 433B** alates 2009. aasta seerianumbritest (aastaarv ja sellele järgnev seerianumber on märgitud selgelt mudeli etiketile) järgmistele **NÕUKOGU DERIKTIIVIDES** toodud nõudmistele:

masinadirektiiv 17. mai 2006 **2006/42/EÜ**.

elektromagnetilise ühilduvuse direktiiv 15. detsember 2004 **2004/108/EÜ**, k.a. praegu kehtivad lisad.

müradirektiiv 8. mai 2000 **2000/14/EÜ**, lisa V. Teave müra kohta on toodud peatükis Tehnilised andmed.

Järgitud on alljärgnevaid standardeid: **EN ISO 12100-1/A1:2009, EN ISO 12100-2/A1:2009, CISPR 12:2007, EN 11806:2008**.

SMP Svensk Maskinprovning AB, Fyrisborgsgatan 3, SE-754 50 Uppsala, Rootsi, teostas vabatahtlikult Husqvarna AB tüübikontrolli. Sertifikaat kannab numbrit: **SEC/09/2034**.

09-11-01

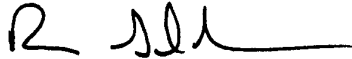

Ronnie E. Goldman, Tehnika direktor
Husqvarna AB volitatud esindaja ja tehnilise
dokumentatsiooni eest vastutaja

TEHNILISED ANDMED

MUDEL: Cabrio 433B

MOOTOR

Silindri töömaht, cm ³	33
Maksimaalne mootori võimsus, rpm	7000
Võlli maksimaalne pöörlemissagedus, rpm	10000
Mootori kiirus võlli maksimaalsel soovitataval pöörlemissagedusel, rpm	7400
Soovitatud tühikäigu kiirus, rpm	2900
Maksimaalne mootorivõimsus, mõõdetud vastavalt ISO 8893, kW	0,9

SÜÜTESÜSTEEM

Süüteküünlad	Champion RCJ-6Y
Elektroodide vahe, mm	0,6

KÜTUSE- JA MÄÄRIMISSÜSTEEM

Kütusepaagi maht, cm ³	480
-----------------------------------	-----

KAAL

Ilma lõikeseadmeta või kaitsekatteta, tühi paak, kg	6,8
---	-----

MÜRAEMISSIOON

(vt. märkust 1)

Müra võimsustase, dB(A)	112,3
Müra võimsustase, garanteeritud L _{WA} dB(A)	117,0

MÜRATASE

(vt. märkust 2)

Ekvivalentne müra rõhutase kasutaja kõrva juures, mõõdetud EN ISO 11806 ja ISO 22868 järgi, dB(A)	
Originaalse murulõiketeraga	102,0
Muruniiduki originaalpeaga	99,8

VIBRATSIOONITASE

(vt. märkust 3)

EN ISO 11806 ja ISO 22867 järgi mõõdetud käepidemete ekvivalentsed vibratsioonitasemed (a _{hv,eq}), m/s ²	
Originaalse vasak-/parempoolse murulõiketeraga	6,7/5,1
Originaalse vasak-/parempoolse muruniiduki peaga	4,0/3,6

Märkust 1: ümbritsevasse keskkonda leviva müra võimsus (L_{WA}), mõõdetud vastavalt EÜ direktiivile 2000/14/EÜ. Seadme antud müratase mõõdeti enim müra tekitava originaalsaagimisseadme kasutamisel. Erinevus tagatava ja mõõdetava mürataseme vahel seisneb selles, et direktiivi 2000/14/EÜ alusel hõlmab tagatav müratase ka mootmistulemuste levi ja kõrvalekalded sama mudeli eri seadmete vahel.

Märkust 2: Antud andmetel seadme helirõhutase ekvivalendi kohta on statistiline tüüplevi 1 dB (A) (standardne kõrvalekalle).

Märkust 3: Antud andmetel ekvivalentse vibratsioonitaseme kohta on statistiline tüüplevi (standardne kõrvalekalle) 1 m/s².

Mudel Cabrio 433B (3/8 LH võlli keermed) - Tera/noa keskmine ava on Ø 25,4 mm		
Heakskiidetud lisavarustus	Type	Lõikeosa / kaitsekate, art. nr.
Rohutera/rohunuga	Grass (Ø 20 cm, 4 hammast)	530 05 58 92 / 575 35 27 01
Trimmeripea	TNG 7 (Ø 2,4 mm jõhv)	537 41 92-02 / 575 35 27 01