

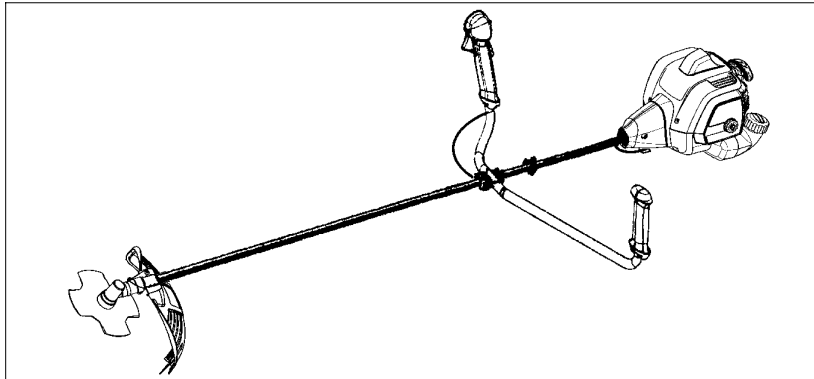

CABRIO 433B



SE

ANVÄNDARHANDBOK

VIKTIG INFORMATION: Läs dessa anvisningar noggrant och se till att du förstår dem innan du använder trimmeren och spara dem för framtida behov.

NO

BRUKERHÅNDBOK

VIKTIG INFORMASJON: Vennligst les disse instruksjonene nøye og pass på at De forstår dem før De bruker trimmeren og oppbevar den for senere bruk.

FI

KÄYTTÖOHJEKIRJA

TÄRKEÄÄ: Lue tämä ohjekirja huolellisesti läpi ennen kuin alat käyttää laitetta. Säilytä ohjekirja myöhempää käyttöä varten.

DK

BRUGERHÅNDBOG

VIGTIGE OPLYSNINGER: Læs venligst disse instruktioner omhyggeligt og vær sikker på, at De forstår dem, før De anvender græstrimmeren og gemme til senere henvisning.

INDHOLD

Forklaring (Hvad er hvad?)	51	Ertersyn og justeringer	62
Symbolforklaring	52	Henstilling i længere tid	64
Sikkerhedsregler	52	Fejfindingstabel	65
Samling	55	Erklæring om overensstemmelse	65
Brug	58	Teknisk datablad	66
Vedligeholdelse	61		

FORKLARING (HVAD ER HVAD?)

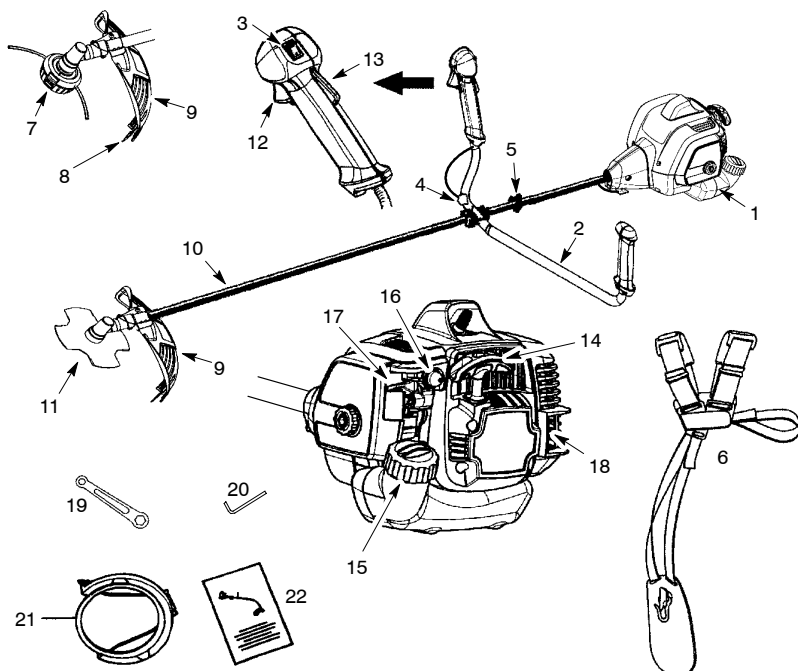

- | | |
|----------------------------|-----------------------------|
| 1. Bensintank | 12. Gashåndtag |
| 2. Styr | 13. Spærring til gashåndtag |
| 3. TÆND/STOP (I/O)-kontakt | 14. Starthåndtag |
| 4. Clips til gaskabel | 15. Brændstofdæksel |
| 5. Klemme til skulderrem | 16. Tøpkehane |
| 6. Skulderrem | 17. Startstang |
| 7. Trimmerhoved | 18. Lyddæmper |
| 8. Lineafskærer | 19. Skruenogle |
| 9. Kombiskærm | 20. Sekskantnøgle |
| 10. Skaft | 21. Transportskærm |
| 11. Klinge | 22. Brugerhåndbog |

SYMBOLFORKLARING

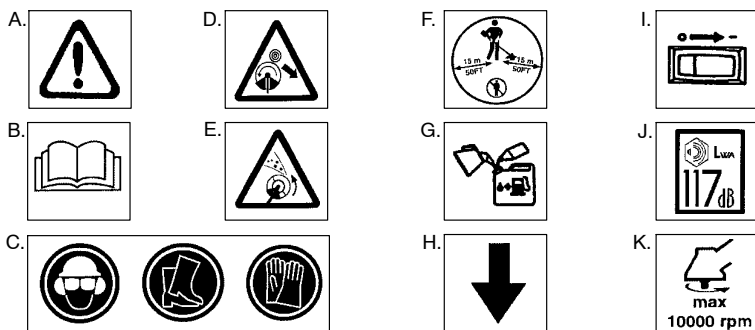

- A. **ADVARSEL!** Denne trimmer kan være farlig! Uforsigtig eller forkert brug kan medføre alvorlig personskade eller dødsfald.
- B. Læs brugerhåndbogen omhyggeligt, før du bruger trimmeren.
- C. Brug altid:
Hørevern, beskyttelsesbriller eller visir, sikkerhedshjelm, sikkerhedssko, og arbejdshandsker.
- D. **FARE:** Klinge kan med voldsom kraft kastes væk fra uskåret materiale. Et klinge, der kastes rundt, kan resultere i amputerede arme og ben. Hold børn og dyr i en afstand af 15 m.
- E. **ADVARSEL!** Klinge/trimmeren kan kaste genstande voldsomt. Du kan blive blind eller pådrage dig andre kvæstelser. Brug beskyttelsesbriller og beskyttelse af benene.
- F. Brugeren af trimmeren skal sørge for, at der ingen personer er til stede inden for en radius af 15 meter, når trimmeren er i drift. Når flere personer arbejder i samme område, skal der være en sikkerhedsafstand på mindst 15 meter.
- G. Brug blyfri benzin eller blyholdig benzin af god kvalitet og totaktsolie opblandet i forholdet 2,5%.
- H. Støtkehåndtaget må kun placeres under pilen.
- I. Motorens tænd/sluk-kontakt
- K. Lydkraftniveau (med hensyn til Direktiv 2000/14/EC)
- K. Akslens højeste rotationsfrekvens, o/m

SIKKERHEDSREGLER

ADVARSEL: Elektriske haveredskaber skal altid anvendes med stor forsigtighed for at forebygge risikoen for brand og alvorlig personskade. Læs alle instruktioner omhyggeligt.

FARE: Dette elektrisk drevet værktøj kan være farligt! Denne enhed kan resultere i at både operatør og andre kan komme alvorligt til skade, fx risiko for amputation og blindhed. Følg alle advarsler og sikkerhedsregler i denne vejledning, for at være sikker på, at enheden bruges på en sikker og effektiv måde. Operatøren er ansvarlig for de følgende advarsler og instruktioner i denne vejledning og på enheden. Du bør læse hele betjeningsvejledningen, før du monterer og

bruger enheden! Lad kun personer bruge denne enhed, som har gennemlæst og forstår at følge advarsler og instruktioner i denne vejledning og på enheden. Lad aldrig børn bruge denne enhed.



BRUGERHÅNDBOG

SIKKERHEDSOPLYS-
NINGER OM MASKINEN

FARE: Klinge kan med voldsom kraft kastes væk fra uskåret materiale. Et klinge, der kastes rundt, kan resultere i amputerede arme og ben. Hold børn og dyr i en afstand af 15 m.



⚠ ADVARSEL: Klingen/trimmertråden kan kaste genstande voldsomt. Du og andre personer kan få øjenskader eller andre kvæstelser. Brug beskyttelsesbriller og beskyttelse af benene.



⚠ ADVARSEL: Farezone, kastende genstande. Klinge kan kaste genstande med voldsom kraft. Andre kan blindes eller komme til skade. Hold mennesker og dyr i en afstand af 15 m.

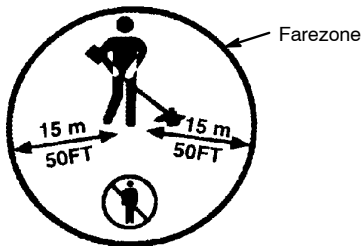

⚠ ADVARSEL: Brug ikke trimmerhoved til at fæstne klinge med.



⚠ ADVARSEL: Klingen fortsætter med at rotere efter regulatoren er slået fra, eller efter motoren er slukket. Friløbsklingen kan kaste genstande rundt, eller skære dig alvorligt, hvis du kommer til at berøre det. Stop klingen ved at berøre venstre side af friløbsklingen med materiale, der allerede er afskåret.

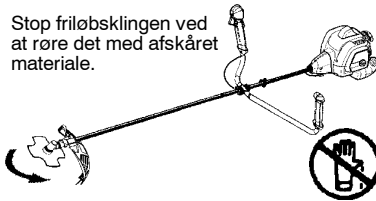

BRUGERENS SIKKERHED

⚠ ADVARSEL: Denne maskine skaber et elektromagnetisk felt under brug. Dette felt kan i nogle tilfælde påvirke aktive eller passive medicinske implantater. For at reducere risikoen for alvorlige eller dødbringende skader anbefaler vi, at personer med medicinske implantater kontakter deres læge og producenten af det medicinske implantat, før de tager maskinen i brug.

- Bær passende beklædning. Brug altid sikkerhedsbriller eller lignende øjenbeskyttelse når du bruger eller vedligeholder enheden (sikkerhedsbriller kan fås ekstra). Øjenbeskyttelse skal være mærket Z87.
- Der skal bruges hjelm, hvis de stammer, der skal ryddes, er højere end 2 meter.
- Brug altid ansigts- eller støvmaske hvis arbejdet er støvet.
- Bær altid tykke, lange bukser, tøj med lange ærmer, støvler og handsker. Brugen af benværn anbefales af sikkerhedsgrunde.
- Brug altid fodværn. Du må ikke være barfodet eller have sandaler på. Hold dig væk fra trimmersnoren/klingen.
- Fastgør dit hår, så det kun når til skulderen. Fastgør eller fjern løst tøj eller tøj med løsthængende slips, stropper, duske, osv. Der er risiko for, at det kan fanges i bevægelige dele.
- Hvis du er fuldstændig helgærdet, kan du undgå at blive ramt af debris og dele af giftige planter, der kastes rundt af trimmertråden.
- Pas godt på. Brug ikke denne enhed når du er træt, ophidset eller under indflydelse af alkohol, narkotika eller medicin. Pas på hvad du gør; brug god dømmekraft.
- Brug altid høreværn. Udsættelse for høj og vedvarende støj kan give permanente høreskader.
- Du må aldrig starte eller køre motoren i et lukket rum eller en lukket bygning. Indånding af udstødningsgasser kan medføre døden.
- Hold håndtagene fri for olie og brændstof.
- Brug altid håndtaget og en justeret skuldersele med et klinge (se afsnit om MONTAGE).

SIKKERHEDSREGLER VED MASKINE/VEDLIGEHOLDELSE

⚠ ADVARSEL: Afbryd kontakten til tændrøret, før du udfører vedligeholdelse, undtagen ved justering af karburatoren.

- Udskift dele på klingen, hvis de er hakkede, revnede, knækkede eller på anden måde beskadigede, før du bruger maskinen. Udskift

- dele på trimmerhovedet, hvis de er hakkede, revnede, knækkede eller på anden måde beskadigede, før du bruger maskinen.
- Vedligehold enheden ifølge anbefalede procedurer. Sørg altid for at klingen er skarpt. Bliv ved med at afskære trimmersnoren til den rigtige længde.
 - Anvend altid original snøre 2,4 mm i diameter fra McCulloch. Brug aldrig ståltråd, reb, sejlgarn, osv.
 - Monter den påkrævede skærm rigtigt, før du bruger enheden.
 - Brug kun originalt klinge eller trimmerhoved; vær sikker på, at det er monteret rigtigt og at det sidder godt fast.
 - Start aldrig motor uden koblingsdæksel. Koblingen kan kastes af og resultere i alvorlig tilskadekomst. Vær sikker på, at klinge og trimmer er holdt op med at rotere, når motoren går i tomgang.
 - Når du justerer karburatoren, støt den nederste del, for at undgå at klinge og trimmersnøre berører andre genstande. Hold enhed i hånden; brug ikke skuldersele som støtte.
 - Hold andre personer væk, når du justerer karburatoren.
 - Brug kun anbefalede McCulloch tilbehør og reservedele.
 - Sørg for, at al vedligeholdelse og service, der ikke er forklaret i denne vejledning, foretages af et godkendt serviceværksted.

SIKKERHED VED BRÆNDSTOF

- Bland, og påfyld brændstof udendørs.
- Hold brændstof væk fra gnister og ild.
- Brug en beholder, der er beregnet til brændstof.
- Der må ikke ryges i nærheden af brændstof eller maskinen.
- Undgå at spilde brændstof eller olie. Tør spildt brændstof op.
- Gå mindst tre meter væk fra påfyldningsstedet, før du starter motoren.
- Stop motoren, og lad den køle af, før du fjerner brændstofdækslet.
- Opbevar altid benzin i en beholder, der er godkendt til brandfarlige væsker.

SIKKERHED VED BRUG

- ⚠ ADVARSEL:** Vær sikker på at inspicere området der skal trimmes før hver brug. Fjern genstande (sten, knust glas, søm, ståltråd, sejlgarn, osv.) som kan kastes rundt eller blive viklet ind i klinge og trimmerhoved.
- Hold andre, fx børn, dyr, tilskuere og medhjælpere i en afstand af mindst 15 m. Stands øjeblikkelig motoren, hvis nogen nærmer sig.

- Hold altid motoren til højre for kroppen.
- Hold godt fast om apparatet med begge hænder.
- Sørg for god fodfæste, så du ikke mister balancen. Du må ikke strække dig.
- Hold trimmerhovedet/klinge (såvel som andet ekstraudstyr) under bæltstedet og væk fra alle kropsdele. Løft kun motoren til taljen.
- Hold alle kropsdele væk fra lyddæmper, klinge og kædestrop (eller andet ekstraudstyr). Hold motoren under bæltstedet. En varm lyddæmper kan forårsage alvorlige forbrændinger.
- Trim fra venstre til højre. Hvis der trimmes fra højre side af skærmen, kastes debris væk fra operatøren.
- Brug kun ved dagslys eller ved kraftigt kunstigt lys.
- Brug kun til de formål, som beskrevet i denne vejledning (såvel som andet ekstraudstyr).

TRANSPORT OG OPBEVARING

- Lad motoren køle af, og fastgør maskinen, inden den stilles bort eller transporteres i en bil.
- Tøm bensintanken, inden maskinen stilles bort eller transporteres. Brug al benzinen i karburatoren ved at starte motoren og lade den køre, indtil den stopper.
- Opbevar maskine og brændstof på et sted, hvor brændstoffets dampe ikke kan nå gnister eller åben ild fra vandvarmere, elektriske motorer eller kontakter, ovne, m.v.
- Opbevar maskinen, så trådjusteringen ikke kan forårsage personskade. Maskinen kan hænges op i stang.
- Monter altid transportskærmen på klingens, før redskabet transporteres eller sættes væk.
- Opbevar maskinen, så den ikke er tilgængelig for børn.
- Fastgør maskinen under transport.

SÆRLIGE BEMÆRKNINGER: Udsættelse for vibrationer pga. langvarig brug af benzindrevne værktøjer kan medføre beskadigelse af blodkar eller nerver i fingre, hænder eller led hos personer, som har tendens til kredsløbsforstyrrelser eller unormale hævelser. Der er konstateret sammenhæng mellem langvarig brug i koldt vejr og beskadigelse af blodkar hos normalt sunde personer. Hvis der opstår symptomer som følelsesløshed, smerte, tab af styrke, ændringer i hudfarve eller væv eller tab af følelsen i fingre, hænder eller led, skal du holde op med at bruge trimmeren og søge læge. Et antivibrationssystem garanterer ikke, at du undgår disse problemer. Personer, der bruger motorværktøjer jævnligt igennem længere tid, skal nøje overvåge deres egen fysiske tilstand samt værktøjets tilstand.

SAMLING

INDHOLD I KASSEN

Undersøg, om kassen indeholder følgende dele:

- Buskrydder
- Klinge
- Rundet spændskive
- Stor møtrik til montering af klinge
- Trimmerhoved
- Kombiskærm
- Bolt
- Styr
- Dækslet til styr
- Skruer til dækslet (2)
- Øverste klemme til skulderrem
- Nederste klemme til skulderrem
- Klemmeskruer til skulderrem (2)
- Skulderrem
- Sekskantnøgle
- Skruenøgle
- Transportskærm
- Clips til gaskabel

ADVARSEL: Sluk altid enheden og afbryd tændrøret før montering.

ADVARSEL: Kontrollér, at maskinen er korrekt samlet, og at alle tilspændingsskruer er spændt.

Eftersé dele før brug. Brug aldrig beskadigede dele.

Det er normalt at brændstoffilteret rasler i den tomme brændstoftank.

Det er normalt at finde brændstofs- eller olierester på lyddæmperen på grund af fabrikantens indstillinger og tester.

DU SKAL BRUGE FØLGENDE

VÆRKTØJ

- Sekskantsnøgle (vedlagt)
- Universalskruenøgle
- Skruetrækker

SAMLING AF STYR

FARE: For at undgå alvorlige personskader, skal styrets skærmdel monteres som vist for at skabe en barriere mellem brugeren og den roterende klinge.

1. Demontér skruen ved den bageste del af gashåndtaget.
2. Sæt gashåndtaget på styrets højre del (se billedet).
3. Anbring hullet til monterings skrue ud for hullet i styret.
4. Genmonter skruen i hullet ved den bageste del af håndtaget.
5. Skru skruen ind gennem håndtaget og styret. Spænd til.
6. Monter skrue og beslag som vist på billedet.

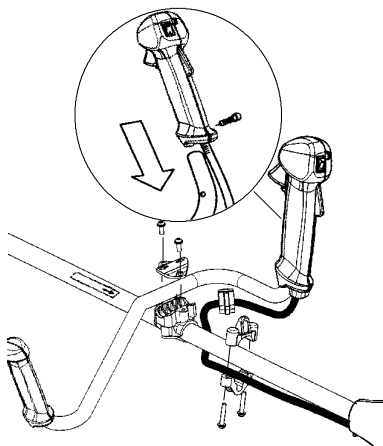

7. Håndtagets fæste skal være monteret over pilen på styrestangen.

8. Stram derefter hver enkelt skrue med unbrakonøglen.

MONTERING AF SKULDERREM

ADVARSEL: Ved arbejde med buskrydder skal den altid hægte fast i skulderremmen. I modsat fald kan du ikke manøvrere buskrydderen sikkert, og dette kan forårsage skade på dig selv eller andre. Sørg for at skulderrem og håndtag er justeret rigtigt før du starter motoren. En godt tilpasset skulderrem og maskine gør arbejdet betydeligt lettere.

MONTERING AF SKULDERREMMENS KLEMME (hvis det ikke allerede er gjort)

1. Anbring skulderremmens øverste klemme over det øverste skaft oven over håndtaget.
2. Anbring skulderremmens nederste klemme under det øverste skaft og ret de to klemmer ind efter skruenhullerne i øverste og nederste klemme. Klemmen fæste skal være monteret oven på markeringerne på styrestangen, se billede.

BEMÆRK: Monter gaskabelen i rille på nederste klemme inden skrueerne spændes.

3. Sæt de to skrue i hullerne.
4. Fastgør skulderremmens klemme ved at stramme skrueerne med unbrakonøglen.

TILPASNING AF SKULDERREM

Foran er der en lettilgængelig snapudløsning. Brug den, hvis motoren bryder i brand, eller i en anden nødsituation, hvor det gælder om hurtigt at gøre sig fri af skulderremmen og maskinen.

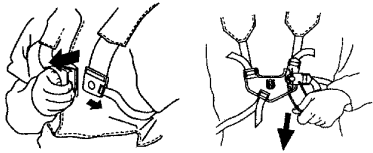

1. Tag skulderremmen på. Justér skulderremmen for at opnå den bedste arbejdsstilling.
2. Spænd sideremmen, så tyngden fordeles jævnt over begge skuldre.



BEMÆRK: Det kan være nødvendigt at flytte skulderremmens klemme til en anden position på skaffet for at opnå den rette afbalancering af redskabet.

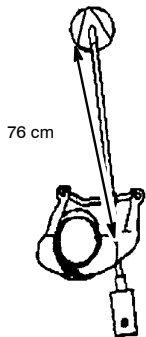
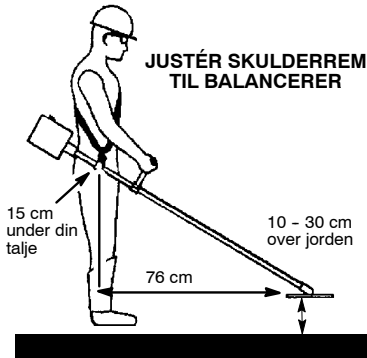

MONTERING AF SKÆRMEN

ADVARSEL: Skærmen skal monteres korrekt. Skærmen giver delvis beskyttelse mod genstande, der slynges mod brugeren eller andre, og den er udstyret med en trådjustering,

som afskærer overskydende tråd. Trådjusteringen (på undersiden af skærmen) er skarp, og du kan skære dig.

1. Indsæt konsollen i stikket på skærmen.
2. Drej skjoldet, til hullene i skærmen og konsollen er ud for hinanden.

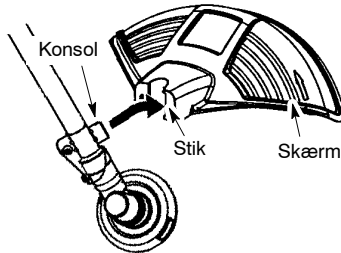

3. Skru skærmen på med boltten.

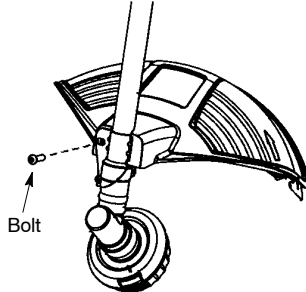

KONFIGURATION AF ENHEDEN

Du kan konfigurere din enhed med et trimmerhoved til græs og ukrudt, eller en ukrudtklinge beregnet til klipning af græs, ukrudt og buske indtil 1 cm i diameter. For samling af enheden læses afsnittet om den ønskede konfiguration og anvisningerne følges.

MONTERINGSINFORMATION - TRIMMERHOVED

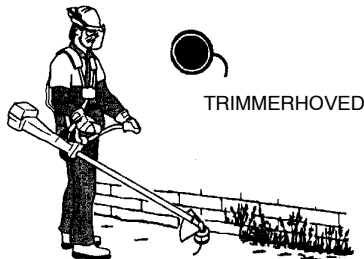

BEMÆRK: Fjern klingen, før trimmerhovedet monteres. Klingen tages af, ved at den roteres så hullet i støvkålen er på linje med hullet i gearkassen. Sæt en lille skruetrækker ind i de tilpassede huller. Dette afholder akslen fra at dreje, mens klingemotrikken løsnes. Skru klingemotrikken af ved at dreje den i retning med uret. Fjern skruetrækkeren. Tag begge

spændeskiver og klingen af. Se figurene i afsnittene under **MONTERING AF METALKLINGE**. Sørg for at gemme dele og anvisninger til fremtidig brug.

MONTERING AF TRIMMERHOVED

BEMÆRK: Hvis gevindtet på skaftet er dækket af plastic, skal det fjernes og gevindtet afdækkes. Før trimmerhovedet monteres, kontrolleres det at støvskålen og spændeskiven er anbragt på gearkassen, som vist her under.

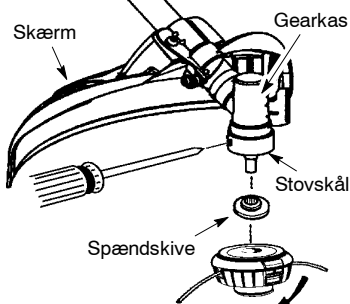

BEMÆRK: Sørg for, at alle dele er på plads som illustreret, før trimmerhovedet monteres.

1. Ret hullet i støvskålen ind efter hullet på siden af gearkasse ved at dreje støvskålen.
2. Sæt en lille skruetrækker ind i de tilpassede huller. Dette afholder akslen fra at dreje, mens trimmerhovedet strammes.
3. Mens skruetrækkerens position fastholdes, skrues trimmerhovedet på skaftet i den vist retning (mod uret). Stram til.

BEMÆRK: Spændeskiven skal anbringes med den profilerede del vendende mod gearkassen.

MONTERINGSINFORMATION - KLINGE TIL UKRUDT



BEMÆRK: Tag trimmerhovedet af, og ukrudtsklingen monteres. Klings tag af, ved at støvskålen roteres, så hullet i det er på linje med hullet i gearkassen. Sæt en lille skruetrækker ind i de tilpassede huller. Dette afholder akslen fra at dreje, mens trimmerhovedet løsnes. Tag trimmerhovedet af ved at dreje det i retning med uret. Fjern skruetrækkeren. Se illustrationer under **MONTERING AF TRIMMERHOVED** gem alle dele og instruktioner til senere henvisning. Brug aldrig trimmerhovedet, når metalklingen er monteret.

MONTERING AF METALKLINGE

ADVARSEL: Brug beskyttelseshandsker under brug og vedligeholdelse af klingens for at undgå at komme til skade. Klingens er skarp og kan skære, selv når den ikke bevæger sig.

ADVARSEL: Brug ikke klingen eller fastgørelsesanordninger ud over de, der er vist på de følgende figurer. Disse dele skal leveres af McCulloch og monteres som vist her under. Hvis der ikke anvendes de rigtige dele, kan klingens flyve af og forårsage alvorlige læsioner på brugeren eller andre.

BEMÆRK: Støvskålen er anbragt på gearkassens skaft og ikke i posen med tilbehør. Alle fastgørelsesanordninger, der er nævnt i det følgende, findes i posen med tilbehør.

1. Monter klingens og spændeskiven på gearkassens skaft.
2. Sørg for at den profilerede del af spændeskiven vender mod gearkassen, og at denne del passer ind i hullet midten af klingens.
3. Lad klingens og spændeskiven glide på plads på gearkassens skaft.
4. Placer den rundede spændeskive på skaftet. Sørg for, at den hule del af skiven vender mod klingens.
5. Monter klingemøtrikken ved at skrue den på skaftet i retning mod uret.

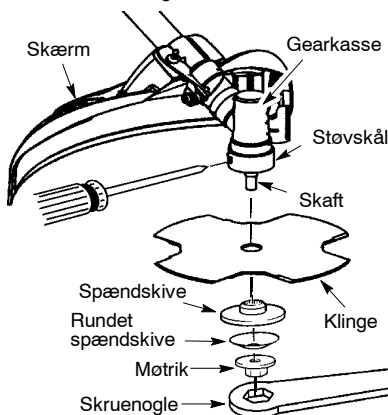

BEMÆRK: Sørg for, at alle dele er på plads som illustreret, og klingens sidder i spænd mellem støvskålen og spændeskiven. Der må ikke være mellemrum mellem klingens og støvskålen eller spændeskiven.

6. Ret hullet i støvskålen ind efter hullet på siden af gearkasse ved at dreje klingens.
7. Sæt en lille skruetrækker ind i de tilpassede huller. Dette afholder akslen fra at dreje, mens klingemøtrikken strammes.
8. Stram klingemøtrikken med en tang, mens skruetrækkerens position fastholdes.
9. Fjern skruetrækkeren.

10. Drej klingen med hånden. Hvis klingen går på mod skjærmen eller synes ujævn, er den ikke centeret, og den skal ommonteres.

BEMÆRK: Sæt en skruetrækker ind i de tilpassede huller for at tage klingen af. Skru møtrikken af, og fjern delene. Sørg for at gemme dele og anvisninger til fremtidig brug.

PÅSÆTNING AF TRANSPORTSKÆRM

BEMÆRK: Transportskærmen skal altid være sat på kniven, når enheden transporteres eller opbevares.

1. Tag enderne af låsebøjlen ud af clipsene på transportskærmen.

2. Løft låsebøjlen, og sæt kniven ind i transportskærmen.

3. Sæt låsebøjlen ned over kniven, og sæt begge ender af bøjlen på plads i clipsene.

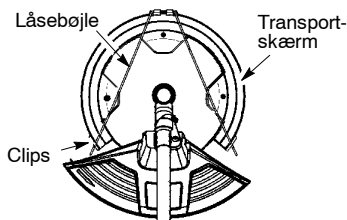

BRUG

⚠ ADVARSEL: Læs brændstofoplysningerne i sikkerhedsreglerne, inden du starter. Hvis du ikke forstår sikkerhedsreglerne, skal du ikke forsøge at hælde brændstof på løvblæseren. Kontakt et autoriseret serviceværksted.

PÅFYLDNING AF BRÆNDSTOF

⚠ ADVARSEL: Fjern brændstofdækslet langsomt, når der påfyldes.

Denne motor er certificeret til drift med blyfri benzin. Før brug skal benzinen tilsættes en motorolie af god kvalitet, beregnet til luftkølede 2-taktsmotorer, i blandingsforholdet 40:1. Der opnås et 40:1 forhold ved at blande 5 liter blyfri benzin med 0,125 liter olie. BRUG IKKE motorolie til biler eller skibsmotorer. Disse olier kan forårsage motorskader. Følg anvisningerne på beholderen med olie, når brændstoffet blandes. Når benzinen er tilsat olie, rystes beholderen et øjeblik for at sikre, at brændstoffet blandes godt. Læs og følg altid sikkerhedsforanstaltningerne, før der kommer brændstof på apparatet.

FORSIGTIG: Brug aldrig ufortyndet benzin i udstyret. Det vil give uoprettelige skader i motoren.

KRAV TIL BRÆNDSTOF

Brug blyfri benzin af god kvalitet. Lavest anbefalede oktantal er 90 (RON).

VIGTIGT

Hvis du bruger brændstof tilsat alkohol (mere end 10% alkohol), kan det forringe motorydelsen og motorens levetid betydeligt.

⚠ ADVARSEL: Brug af forkert brændstof og/eller smøremidler giver problemer som f.eks.: koblingsfejl, overophedning, dampplås, effekttab, forringet smøring, nedbrydning af brændstofdør, pakninger og indvendige karburatordele med mere. Alternative brændstoffer giver høj fugtoptagelse i brændstof-/olieblandingen, der får olie og brændstof til at skille.

SÅDAN STOPPER DU MASKINEN

• Sådan stoppes motoren, indstil TÆND/STOP (I/O) kontakten på position STOP (0).



SÅDAN STARTER DU MASKINEN

⚠ ADVARSEL: Undgå enhver kontakt med lyddæmperen. En varm lyddæmper kan forårsage alvorlige forbrændinger.

START AF KOLD MOTOR (eller start efter påfyldning af brændstof)

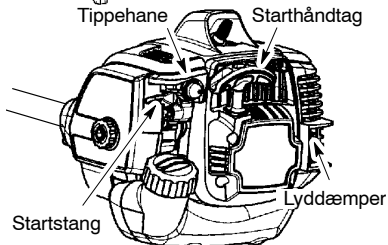
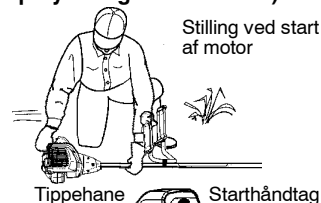

BEMÆRK: Spærring til gashåndtaget skal være aktiveret, før gashåndtaget kan anvendes. Spærring til gashåndtaget aktiveres med tryk fra håndfladen, når der tages fat i gashåndtaget.

Tryk IKKE på gashåndtaget, før motoren er startet og kører.

1. Placer maskinen på en plan overflade.
2. Flyt TÆND/STOP (I/O) kontakten til TÆND (I).
3. Tryk langsomt på tippetippen 6 gange.
4. Skub startstangen til START.
5. Tryk hurtigt i startsnorens håndtag, til motoren starter og kører.
6. Lad apparatet køre i 10 - 15 sekunder, og tryk så på gashåndtaget for at frakoble startsystemet.

STARTE EN VARM MOTOR

1. Flyt TÆND/STOP (I/O) kontakten til TÆND (I).
2. Træk hårdt i startsnoren med nedtrykket gashåndtag, til motoren starter og kører.

BEMÆRK: Normalt kan varmstartsproceduren anvendes indtil 5 - 10 minutter efter, at der er slukket for apparatet. Hvis apparatet står mere end 10 minutter uden at blive brugt, er det nødvendigt at starte det ved at følge anvisningerne under KOLDSTART, eller ved at følge de startanvisninger, der er angivet på apparatet.

SÆTTE EN DRUKNET MOTOR I GANG

Motoren, der er druknet i brændstof, kan startes ved, at der trækkes i start håndtaget flere gange, samtidig med at der trykkes på gashåndtaget. Bliv ved indtil motoren starter og kører. Det kan være nødvendigt at trække enhedens starthåndtag mange gange, alt efter hvor meget motoren er druknet. Hvis enheden stadigvæk ikke går i gang, se under FEJLFINDINGSTABELLEN.

STILLING UNDER BRUG

BENYTT ALTID:

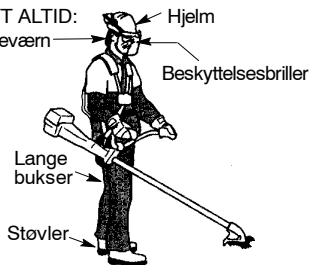

Skær fra venstre mod højre.

Når du bruger enheden, spænd skuldreselen fast på spændestykket, stå som vist og check det følgende:

- Brug øjenbeskyttelse og bær tøj i kraftigt materiale.
- Stræk venstre arm ud og hold på håndtaggrebet med venstre hånd.
- Hold på gashåndtaget med højre hånd, med fingeren på gastykker.
- Hold enheden under taljehøjde.
- Sørg for at skulderpuden sidder midt på din venstre skulder.
- Fordel hele redskabets vægt på begge skuldre.

- Uden at bøje dig fremover, hold klinge parallel med, og tæt ved jorden, uden at presse ind i materialet du skærer.

BRUGSVEJLEDNINGER FOR TRIMMERHOVED

⚠ ADVARSEL: Brug altid øjenbeskyttelse og høreværn. Læn dig aldrig over trimmerhovedet. Der er risiko for, at sten eller debris kan ramme dig eller kastes ind i øjne eller ansigt og resultere i blindhed eller alvorlig tilskadekomst.

Kør ikke motoren med større hastighed end nødvendig. Skæretården skærer effektivt, selv om du ikke giver motoren fuld gas. Der er mindre motorstøj og vibration ved lavere hastighed. Skæretården holder længere, og der er mindre risiko for at den "svejer" på spolen. Slå altid gashåndtaget fra, og lad motoren gå i tomgang, når du ikke trimmer.

Sådan standser du motoren:

- Slå gashåndtaget fra.
- Flyt TÆND/STOP (I/O) kontakten til STOP (O).

FREMFORING AF TRIMMERSNØRE

Fremfør tråden ved at slå bunden af skærehovedet let mod jorden, når motoren kører for fuld kraft. Metalklingen til trådjustering, der er fastgjort på skærmen, skærer tråden i den korrekte længde.

⚠ ADVARSEL: Brug kun en rund snøre på 2,4 mm i diameter. Andre slags snører fremfører ikke ordentligt og bevirker, at skærehovedet ikke fungerer rigtigt, eller det kan resultere i alvorlig tilskadekomst. Brug ikke andre materialer, fx ståltråd, reb, sejlgarn, osv. Ståltråd kan knække af ved trimning og fungere som et farligt kastevåben, der kan resultere i alvorlig tilskadekomst.

SKÆREMETODER

⚠ ADVARSEL: Brug laveste hastighed og overbelast ikke snøren, når du skærer omkring hårde genstande (fx sten, grus, stolper, osv.) idet det kan beskadige trimmerhovedet, vikles ind i snøren, eller kastes omkring og resultere i alvorlig fare.

- Spidsen af snøren trimmer. Du opnår det bedste resultat og mindst mulig slitage på snøren, hvis du ikke overbelast snøren i det område, der skal trimmes. Den rigtige og forkerte måde er vist nedenfor.

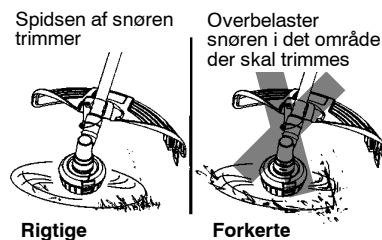

Rigtige

Forkerte

- Snøren kan sagtens fjerne græs og ukrudt fra mure, hegn, træer og blomsterbed, men den kan ligeså nemt skære den sarte bark af træer eller trimme buske og hække.
- Giv ikke fuld gas når du trimmer eller afhøvler, for at forlænge snørens levetid og formindske slitage på de store dele, især:
 - Ved små jobs.
 - Tæt på genstande, som snøren kan sno sig om, fx små stolper, træer eller ståltrådshegn.
- Giv fuld gas ved græsslåning og fejning, for at opnå et godt resultat.

TRIMNING - Hold bunden af trimmerhovedet cirka 8 cm over jorden i en vinkel. Trim kun med selve snørens spids. Forcéér ikke trimmesnøren ind i det område, der skal trimmes.

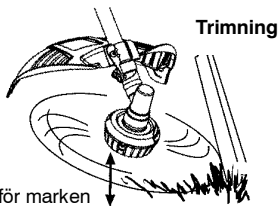

AFHØVLING - Hvis du bruger afhøvleteknikken, kan du fjerne uønsket plantevækst helt ned til jordens overflade. Hold bunden af trimmerhovedet cirka 8 cm over jorden i en vinkel. Stryg snørens spids hen over jorden, rundt om træer, stolper, gravsten, osv. Denne teknik forlænger snørens levetid.

Afhøvling

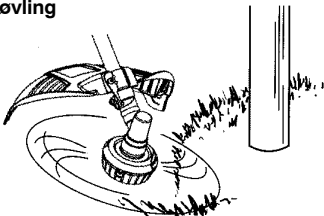

GRÆSSLÅNING - Din trimmer er ideel til græsslåning på steder, hvor almindelige græsslåmaskiner ikke kan nå. Hold snøren parallel med jorden når du skal slå græs. Undgå at skubbe hovedet ned i jorden, idet det kan resultere i at jorden afhøvles og at redskabet bliver beskadiget.

Græsslåning

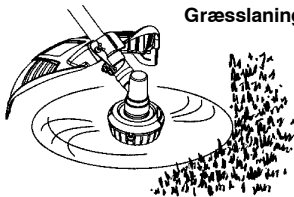

FEJNING - Den roterende snøres viftebevægelse kan bruges til at blæse løst debris væk fra området. Hold snøren parallel med, og over overfladeområdet og sving redskabet fra side til side.

Fejning

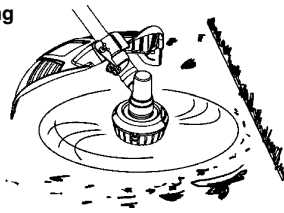

BRUGSVEJLEDNING FOR KLINGE TIL UKRUDT

- **Klinge kastes** kun rundt når du bruger en enhed med skæreknive. Dette kan resultere i alvorlig tilskadekomst, fx amputation. Læs dette afsnit omhyggeligt. Det er vigtigt, at du forstår hvorfor et klinge kan kastes rundt, hvordan du kan reducere chancerne for at det sker, og hvordan du kan kontrollere enheden, klingen kastes rundt.
- **HVORFOR KASTES ET KLINGE RUNDT - Et klinge kan kastes** rundt når det roterende klinge rammer en genstand, som det ikke skærer. Ved denne berøring stopper klingen et lille øjeblik og fjerner sig derpå eller "kaster" sig væk fra den ramte genstand. Denne "kaster rundt" kan være ret voldsom, så voldsom, at operatøren kan flyve i hvilken som helst retning og miste kontrol over enheden. Når enheden er ude af kontrol kan det resultere i alvorlig tilskadekomst, hvis klingen rammer operatøren eller andre.
- **HVORNÅR KASTES ET KLINGE RUNDT - Et klinge kan kastes** rundt uden varsel, hvis klingen hænger fast, standser eller rykker. Det sker som regel i områder, hvor det er svært at se hvad slags materiale man skærer. Hvis enheden bruges rigtigt, formindskes risikoen for at klingen kastes rundt, og der er færre chancer for, at operatøren mister kontrol.



- Skær kun græs, ukrudt og buskads op til 1 cm i diameter med klinge til ukrudt. Pas på, at klingen ikke kommer i berøring med materiale, det ikke kan skære, fx træstubbe, sten, stolper, metal, osv., eller hårde klumper buskads på mere end 1 cm i diameter.
- Sørg altid for at klingen er skarpt. Der er større chancer for, at en sløv kniv hænger fast og kastes rundt.

- Skær kun når du har givet fuld gas. Klingen har maksimal skærekapacitet og der er færre chancer for at det rykker eller standser.
 - "Fodir" klingen med velberåd hu og ikke for hurtigt. Klingen kan kastes rundt, hvis det fodres for hurtigt.
 - Skær kun fra venstre til højre. Skæreaktionen forøges når du svinger enheden i samme retning som klingen roterer.
 - Brug skulderremmen og hold godt fast på enheden med begge hænder. Hvis skulderremmen er justeret rigtigt, bærer den enhedens vægt, og dine arme og hænder er fri, så de kan styre og kontrollere skærebævegelsen.
 - Spred fødderne, så du står bekvemt og er parat hvis enheden pludselig kastes hurtigt omkring. Ræk ikke for langt. Sørg for, at du har god fodfæste og balance.
 - Hold klingen under taljehøjde; på den måde er det lettere at kontrollere enheden.
 - Løft ikke motoren højere end din talje, idet du kan risikere, at klingen kommer foruroligende tæt på kroppen.
 - Sving ikke enheden så kraftigt, at du risikerer at miste balancen.
- Sørg for, at motoren har skærehastighed, før du begynder at skære. Hvis klingen ikke roterer, når du klemmer på gashåndtaget, se efter om slangen er sat helt ind i motoren.

Slip altid gashåndtaget, og sæt motoren i tomgang, når du ikke skærer. Klingen bør ikke rotere, når motoren går i tomgang. Brug ikke enheden, hvis klingen roterer i tomgang. Sæt dig i forbindelse med et godkendt serviceværksted.

- Vedligehold et godt fodfæste mens du bruger enheden. Spred fødderne og placér dem solidt, i en bekvem position.
- Når du skærer, sving den øverste del af din krop fra højre til venstre.
- Når du flytter til det næste område, der skal beskæres, vær sikker på at du holder balancen og fodfæstet.

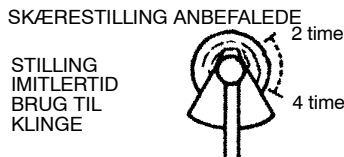

ADVARSEL: For at undgå alvorlig tilskadecomst må operator eller andre personer ikke forsøge at rydde afskåret materiale af vejen mens motoren kører, eller hvis klingen stadig roterer. Stands motor og klinge før du fjerner materialer, der er viklet rundt om klinge eller slange.

VEDLIGEHOLDELSE

Maskinens levetid kan forkortes, og risikoen for ulykker kan øges, hvis maskinen ikke vedligeholdes korrekt, og hvis service og/eller reparation ikke udføres fagligt korrekt. Hvis du har brug for yderligere oplysninger, kan du kontakte nærmeste serviceværksted.

ADVARSEL: Afbryd kontakten til tændrøret, før du udfører vedligeholdelse, undtagen ved justering af karburatoren.

SE EFTER OM DER ER LØSE FASTGØRELSESELEMENTER OG DELE

- Tændrørsledning
- Luffilter
- Indkapslede skruer
- Skruer til håndtag
- Kombiskærm

UNDERSØG, OM DER ER BESKADIGEDE ELLER SLIDTE DELE

- Kontakt en autoriseret serviceforhandler for udskiftning af beskadigede eller slidte dele.
- TÆND/STOP (I/O) kontakt. Sørg for at kontakten fungerer korrekt ved at flytte kontakten til STOP (O) positionen. Vær sikker på at motoren stopper, start derefter motoren og fortsæt.
 - Benzintank. Brug ikke løvbleseren, hvis benzintanken er beskadiget eller utæt.
 - Kombiskærm. Brug ikke enheden, hvis den er beskadiget.

EFTERSE OG RENGØR ENHED OG OVERFØRINGSBILLEDER

- Efter hver brug skal hele enheden efterses for løse eller beskadigede dele. Rengør enheden og overføringsbillederne med en fugtig klud med et mildt rensmiddel.
- Tør løvbleseren af med en ren tør klud.

RENS LUFTFILTERET

Et snavset luffilter nedsætter motorens ydeevne og øger brændstofforbruget og mængden af skadelige udslip. Rens altid luffilteret efter fem timers drift.

1. Rens dækslet og området omkring dækslet for at forhindre snavs i at falde ind i karburatoren, når det tages af.
2. Fjern delene som vist.

BEMÆRK: Rens ikke filteret i benzin eller brændbar væske. Dette kan medføre brandfare og udslip af skadelige gasser.

3. Vask filteret i sæbe og vand.
4. Lad filteret tørre.
5. Udskift dele.

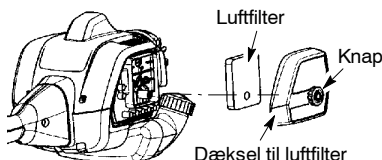

UDSKIFT TÆNDRØR

Udskift tændrør en gang om året for at sikre, at motoren starter lettere og går bedre. Indstil tændrørets elektrodeafstand til 0,6 mm. Tændingsindstilling er fast, ikke justerbar.

1. Drej rundt, træk dernæst tændrørsmuffe af.
2. Fjern tændrør fra cylinder og bortskaft.
3. Udskift med Champion RCJ-6Y tændrør og stram med en 19 mm topnøgle.
4. Sæt tændrørsmuffen på igen.

ERTERSYN OG JUSTERINGER

UDSKIFTNING AF TRÅDEN

1. Tryk fligene på begge sider af trimmehovedet ind, og fjern dæksel og spole.

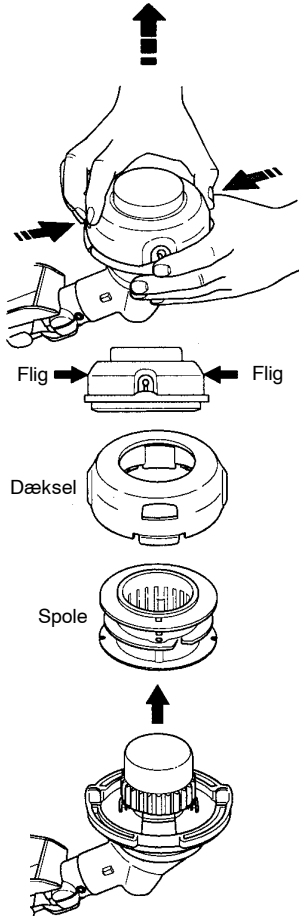

2. Tag eventuel resterende tråd af.
3. Rens alle dele for snavs. Udskift spolen, hvis den er beskadiget.

4. Udskift med en oprullet spole, og udskift tråden med en McCulloch tråd, der er 4,5 meter lang og 2,4 mm i diameter.

- ⚠ ADVARSEL:** Brug aldrig ståltråd, reb, tråd osv., som kan knække af og forårsage skade ved at flyve gennem luften.
5. Når der sættes en ny tråd på den gamle spole, skal spolen holdes som vist på den nedenstående figur.
 6. Bøj tråden, og sæt den bøjede tråd ind i spalten i spolens midterrand. Sørg for, at tråden falder på plads i spalten.

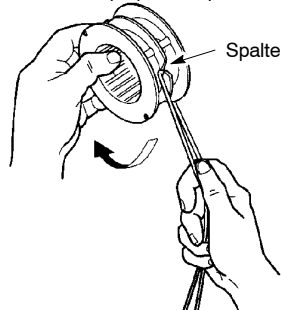

7. Hold fingeren mellem trådene, og spol dem jævnt og fast i retning med uret.

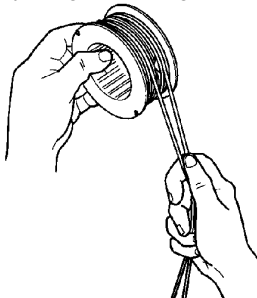

8. Anbring tråden i styrespalterne.

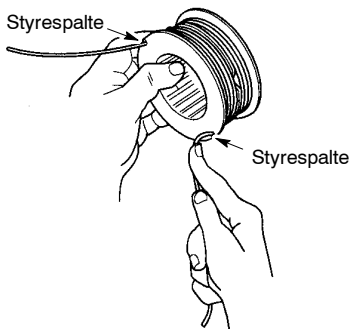

9. Anbring spolen i dækslet.

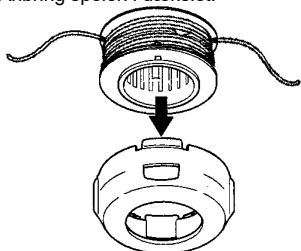

10. Sæt enderne af trådene ind gennem hullerne i siden af dækslet.

Udgangshuller til tråd

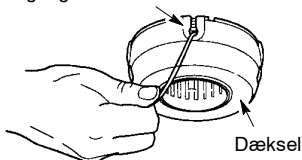

11. Sæt spole og dæksel tilbage på trimmerhovedet. Skub, indtil dækslet klikker på plads.

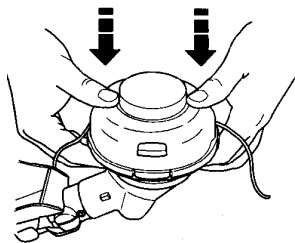
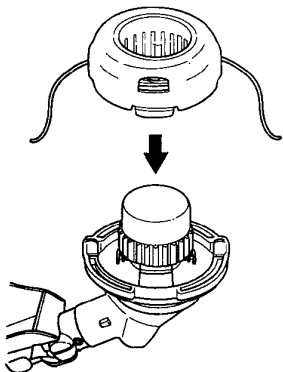

JUSTERING AF KARBURATOR

⚠ ADVARSEL: Hold folk på afstand når der udføres justeringer på tomgangshastigheden. Trimmerhovedet drejer rundt det meste af denne procedures varighed. Vær iført beskyttelsesudstyr og overhold alle sikkerhedsforanstaltninger. Efter udførsel af justeringer må trimmerhovedet ikke bevæge sig/dreje rundt ved tomgangshastighed. Karburatoren er omhyggeligt indstillet på fabrikken. Justering af tomgangshastigheden kan være nødvendig, hvis nogle af følgende tilstande bemærkes:

- Motoren går ikke i tomgang, når gashåndtaget udløses.
- Trimmerhovedet bevæger sig/drejer rundt i tomgang.

Udfør justeringer med enheden understøttet, så skæringsanordningen ikke rører jorden og ikke er berørt af nogle genstande. Hold enheden med hånden, mens den kører og udfør justeringer. Hold alle kroppsdele væk fra skæringsanordningen og lydporten.

Justering af tomgangshastigheden

Lad motoren gå i tomgang. Justér tomgangshastigheden, til motoren kører, uden at trimmerhovedet bevæger sig eller drejer rundt (tomgang for hurtig) eller går i stå (tomgang for langsom).

- Drej tomgangshastighedsskruen med uret for at øge motorens hastighed, hvis motoren går i stå eller dør.
- Drej tomgangshastighedsskruen mod uret for at sænke motorens hastighed, hvis trimmerhovedet bevæger sig eller drejer i tomgang.

⚠ ADVARSEL: Kontrollér tomgangshastigheden efter hver justering. Trimmerhovedet må ikke bevæge sig eller dreje ved tomgangshastighed for at undgå alvorlig tilskadekomst af brugeren eller andre.

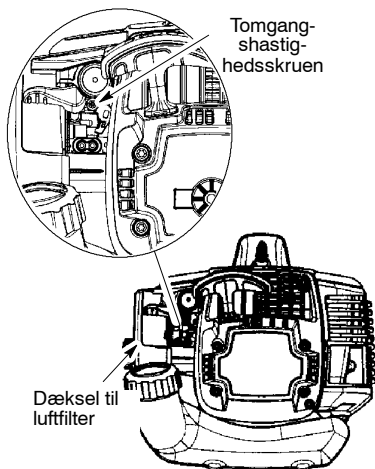

Hvis yderligere hjælp er nødvendig, eller hvis der er tvivl om denne procedure, kontakt en autoriseret serviceforhandler.

HENSTILLING I LÆNGERE TID

⚠ ADVARSEL: Efter hver brug:

- Lad motoren køle af, og spænd løvblæseren fast, inden den stilles bort eller transporteres.
- Opbevar maskine og brændstof et godt udluftet sted, hvor brændstofdampene ikke kan nå frem til gnister eller flammer fra vandvarmere, el-motorer, kontakter og ovne m.m.
- Tøm bensintanken, inden maskinen stilles bort eller transporteres.
- Opbevar maskine og brændstof et sted, som børn med sikkerhed ikke har adgang til.
- Opbevar løvblæseren med alle skærme påmonteret. Anbring løvblæseren sådan, at en skarp genstand ikke ved et uheld kan forårsage personskade.

VINTEROPBEVARING

Gør enheden klar til opbevaring i slutningen af sæsonen, eller hvis der går mere end 30 dage før den skal i brug:

- Hvis din enhed skal opbevares i et stykke tid:
- Rengør hele enheden før den opbevares i længere tid.
 - Opbevar på et rent og tørt sted.
 - Smør de eksterne metalsider en lille smule.

MOTOREN

- Tag tændrøret ud, og hæld en teskefuld totaktsmotorolie (beregnet til luftkøling) ind gennem tændrørsåbningen. Træk langsomt i startsnoren otte til ti gange for at fordele olien.
- Udskift tændrøret med et nyt tændrør af den anbefalede type og med det anbefalede temperaturinterval.
- Rens luftfilteret.
- Undersøg hele løvblæseren for løse skruer, møtrikker og bolte. Udskift alle beskadigede, ødelagte eller slidte dele.
- Start hver sæson med frisk brændstof, som har det rigtige blandingsforhold mellem olie og benzin.

ANDET

- Opbevar ikke benzin fra en sæson til den næste.
- Udskift benzinkanden, hvis den begynder at ruste.

FEJFINDINGSTABEL

⚠ ADVARSEL: Fjern tilslutningen til tændrøret, før du foretager vedligeholdelse, medmindre du foretager karburatorjusteringer.

FEJL	FORDI	OPLØSNING
Motor starter ikke.	<ol style="list-style-type: none">1. Kontakten på position STOP (0).2. Motor druknet.3. Brændstoftank tom.4. Tændrør tænder ikke.5. Brændstof når ikke karburator.6. Karburator kræver justering.	<ol style="list-style-type: none">1. Flyt TÆND/STOP (I/O) kontakten til TÆND (I).2. Se "Startinstruktioner."3. Fyld tank med kottekt brændstofblanding.4. Installer nyt tændrør.5. Undersøg for snavset brændstoffilter. Udskift. Undersøg for bugtet eller revnet brændstoffinie. Reparer eller udskift.6. Kontakt en autoriseret serviceforhandler.
Motor vil ikke gå korrekt i tomgang.	<ol style="list-style-type: none">1. Karburator kræver justering.2. Krumtapakselpakninger slidte.3. Kompression lav.	<ol style="list-style-type: none">1. Se "Justering av Karburator."2. Kontakt en autoriseret serviceforhandler.3. Kontakt en autoriseret serviceforhandler.
Motor vil ikke accelerere, mangler kraft eller går i stå ved belastning.	<ol style="list-style-type: none">1. Luftfilter snavset.2. Tændrør tilsmudset.3. Karburator kræver justering.4. Kulopbygning.5. Kompression lav.	<ol style="list-style-type: none">1. Rens eller udskift luftfilter.2. Rens eller udskift tændrør. Genjuster elektrodeafstand.3. Kontakt en autoriseret serviceforhandler.4. Kontakt en autoriseret serviceforhandler.5. Kontakt en autoriseret serviceforhandler.
Motor ryger for meget.	<ol style="list-style-type: none">1. Choker delvis aktiveret.2. Brændstofblanding ukkorekt.3. Luftfilter snavset.4. Karburator kræver justering.	<ol style="list-style-type: none">1. Juster choker.2. Tøm brændstoftank og genopfyld med korrekt brændstofblanding.3. Rens eller udskift luftfilter.4. Kontakt en autoriseret serviceforhandler.
Motor løber varm.	<ol style="list-style-type: none">1. Brændstofblanding ukkorekt.2. Tændrør ukorrekt.3. Karburator kræver justering.4. Kulopbygning.	<ol style="list-style-type: none">1. Tøm brændstoftank og genopfyld med korrekt brændstofblanding.2. Udskift med korrekt tændrør.3. Kontakt en autoriseret serviceforhandler.4. Kontakt en autoriseret serviceforhandler.

OVERENSSTEMMELSESERKLÆRING

EC-erklæring om overensstemmelse (Gælder kun for Europa)

Vi, **Husqvarna AB, SE-561 82 Huskvarna, Sverige**, Tlf: +46-36-146500, som bemyndiget representant i Fællesskabet, erklærer under eneansvar, at **McCulloch modellen Cabrio 433B buskrydder** fra 2009 årgangsserienummer og fremad (året angives i klartekst på typeskiltet plus et efterfølgende serienummer), opfylder forskrifterne i **RÅDETS DIREKTIV:**

af den 17. maj 2006 "angående maskiner" **2006/42/EF**.

af den 15. december 2004 "angående elektromagnetisk kompatibilitet" **2004/108/EF** samt gældende tillæg.

af den 8. maj 2000 "angående emission af støj til omgivelserne" **2000/14/EF**, bilag V. Oplysninger om støjmissioner fremgår af kapitlet Tekniske data.

Følgende standarder er opfyldt: **EN ISO 12100-1/A1:2009, EN ISO 12100-2/A1:2009, CISPR 12:2007, EN 11806:2008**.

SMP Svensk Maskinprovning AB, Fyrisborgsgatan 3, SE-754 50 Uppsala, Sverige, har foretaget frivillig typegodkendelse for Husqvarna AB. Certifikaterne har nummer: **SEC/09/2034**.

09-11-01



Ronnie E. Goldman, Teknisk direktør
Autoriseret repræsentant for Husqvarna AB og
ansvarlig for teknisk dokumentation

TEKNISK DATABLAD

MODEL: Cabrio 433B

MOTOR

Slagvolumen, cm ³	33
Ved maksimal maskinkraft, o/m	7000
Akslens højeste rotationsfrekvens, o/m	10000
Motorhastighed ved akslens anbefalede højeste rotationsfrekvens, o/m	7400
Anbefalet hastighed i tomgang, o/m	2900
Maksimal maskinkraft, målt i overensstemmelse med ISO 8893, kW	0,9

TÆNDINGSSYSTEM

Tændrør	Champion RCJ-6Y
Elektrodeafstand, mm	0,6

BRÆNDSTOF OG SMØRESYSTEM

Bensintankens kapacitet, cm ³	480
--	-----

VÆGT

Uden skæreudstyr eller skærm, med tom tank, kg	6,8
--	-----

STØJEMMISSIONER

(se anm. 1)

Lydeffektniveau, målt dB(A)	112,3
Lydeffektniveau, garanteret L _{WA} dB(A)	117,0

LYDNIVEAUER

(se anm. 2)

Ækvivalent lydtryksniveau ved brugerens ører målt i henhold til EN ISO 11806 og ISO 22868, dB(A)

Udstyret med græsklinge (original)	102,0
Udstyret med trimmerhoved (original)	99,8

VIBRATIONSNIVEAUER

(se anm. 3)

Ækvivalente vibrationsniveauer (a_{hV,eq}) i håndtag målt i henhold til EN ISO 11806 og ISO 22867, m/s²

Udstyret med græsklinge (original), venstre/højre	6,7/5,1
Udstyret med trimmerhoved (original), venstre/højre	4,0/3,6

Anm. 1: Emission af støj til omgivelserne målt som lydeffekt (L_{WA}) i henhold til Rådets direktiv 2000/14/EF. Rapporteret lydeffektniveau for maskinen er målt med det originale skæreudstyr, der giver det højeste niveau. Forskellen mellem garanteret og målt lydeffekt er, at den garanterede lydeffekt også omfatter spredning i måleresultatet og variationerne mellem forskellige maskiner af samme model i henhold til direktivet 2000/14/EF.

Anm.2: Rapporterede data for ækvivalent lydtryksniveau for maskinen har en typisk statistisk spredning (standardafvigelse) på 1 dB(A).

Anm.3: Rapporterede data for et ækvivalent vibrationsniveau har en typisk statistisk spredning (standardafvigelse) på 1 m/s².

Modell Cabrio 433B (3/8 LH akselgevind) - Midterhul i klinger/knive, Ø 25,4 mm		
Godkendt tilbehør	Typ	Skæreudstyr / beskyttelse , art. nr.
Græsklinge/græskniv	Grass (Ø 20 cm, 4-tænder)	530 05 58 92 / 575 35 27 01
Trimmerhoved	TNG 7 (tråd med Ø 2,4 mm)	537 41 92 02 / 575 35 27 01

