

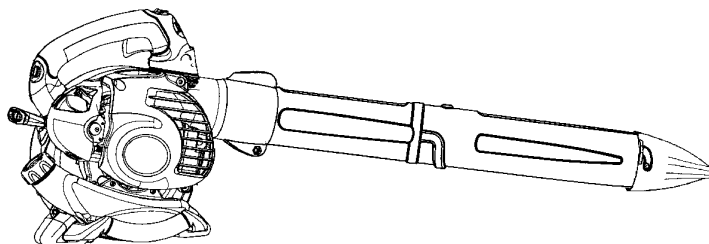

# MAC GBV 345



RU

#### ИНСТРУКЦИЯ ПО ЭКСПЛУАТАЦИИ

**ВАЖНАЯ ИНФОРМАЦИЯ:** Пожалуйста, внимательно прочтите данную инструкцию перед тем, как приступить к эксплуатации триммера, и убедитесь, что она вам понятна. Сохраните инструкцию для дальнейшего обращения к ней.

EE

#### KASUTUSJUHEND

**TÄHTIS INFO:** Enne seadme kasutamist lugege need juhised palun tähelepanelikult läbi. Hoidke need juhised tuleviku tarbeks alles.

LT

#### INSTRUKCIJU VADOVAS

**SVARBI INFORMACIJA:** prieš naudodamiesi šiuo įrenginiu, prašom atidžiai perskaityti šias instrukcijas ir įsitikinkite, kad viską supratote. Saugokite šias intrukcijas, kad galėtumete jas paskaityti ateityje.

LV

#### LIETOŠANAS PAMĀCĪBA

**SVARĪGA INFORMĀCIJA:** Lūdzu rūpīgi izlasiet šīs pamācības un pārliecinieties, ka jūs tās saprotat, pirms sākat lietot ierīci. Saglabājiet šīs lietošanas pamācības turpmākām atsaucēm.

BG

#### РЪКОВОДСТВО ЗА РАБОТА

**ВАЖНА ИНФОРМАЦИЯ:** Прочетете тези инструкции внимателно, за да ги разберете, преди да използвате това устройство. Запазете това ръководство за бъдеща справка.

RO

#### MANUAL DE INSTRUCȚIUNI

**INFORMAȚII IMPORTANTE:** Vă rugăm să citiți cu atenție aceste instrucțiuni și să vă asigurați că le-ați înțeles bine înainte de a folosi aparatul. Păstrați aceste instrucțiuni pentru a le consulta și pe viitor.

115353627 Rev. 2 2/22/10 BRW

# SÜMBOLITE TÄHENDUS



**HOIATUS!** Puhur võib olla ohtlik! Hooletu või ebaõige kasutamine võib põhjustada tõsiseid või isegi eluohtlikke vigastusi

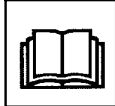

Enne puhuri kasutamist lugege kasutusjuhend tähelepanelikult läbi.



Kasutada aksepteeritud kaitseprille või näokaitset, aksepteeritud kuulmiskaitseid, ja respiraator tolmustes töötajimustes ning kuulmiskaitseid.



Kasuta alati heakskiidetud kaitsekindaid.



**HOIATUS!** Veendu selles, et kontroll- lukk on lukustatud kinni või selles, et imitoru on paigaldatud. Ära mitte kunagi puuduta puhuri tiivikut.



Juhised imuri sisselaske katte avamiseks.



Kasutage pliivaba bensiini või kvaliteetset pliid sisaldavat bensiini ja kahetaktilistele mootoritele mõeldud õli.



**HOIATUS!** Lehepuhur võib suure jõuga üles paisata esemeid, mis võivad seadme kasutaja suunas tagasi pörkuda. See võib tekitada tõsiseid silmakahjustusi.



**HOIATUS!** Summuti on kasutamise ajal ja pärast seda väga tuline. Ärge katsuge summutit, selle kaitset ega ümbritsevad pindu või võimaldage neil pindadel kokkupuudet kergesti süttivate materjalidega nagu kuivand rohi või kütus.



Masina kasutaja peab tagama, et keegi ei tuleks töötamise ajal masinale lähemale kui 15 m. Kui samas piirkonnas töötab masinaga mitu inimest, tuleb nende vahel hoida vähemalt 15 m ohutusvahet.



Müratase 7,5 meetri peal

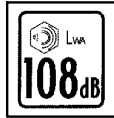

Müratase

## OHUTUSEESKIRJAD

**HOIATUS!** Ohutuseeskirjade ja – meetmete mittetäitmine võib põhjustada tõsiseid vigastusi.

### ÕPPIGE OMA TÕÕRIISTA TUNDMA

- Lugege enne tööle hakkamist kasutusjuhend hoolikalt läbi, kuni te olete aru saanud kõigist hoiatustest ja ohutuseeskirjadest.
- Lubage imur-puhuriga töötada ainult isikutel, kes saavad aru ja täidavad kõiki kasutusjuhendis leitud hoiatusi ja juhiseid.

**HOIATUS!** Vaadake tööpiirkond enne tööle hakkamist üle. Koristage ära praht ja kõvad esemed nagu kivid, klaas, traat jne, mis võivad anda rikošeti, lendu pääseda või mõnel muul viisil töö ajal vigastusi põhjustada. Kasutage seadet puhurina:

- Prügi ja mahalõigatud rohu pühkimiseks juurdepääsuteedelt, kõnniteedelt, siseõuedelt jne.
- Mahalõigatud rohu, kõrte või lehtede puhumiseks kuhja, ühenduskohtade või telliste vahelt.

Kasutage seadet imurina:

- Kuiva materjali nagu lehed, rohi, väikesed oksad ja paberitükid üleskorjamiseks.
- Imuriga töötamisel on tulemused kõige paremad, kui töötada kõrgel pöörete arvul.
- Imuriga töötades liikuge aeglaselt üle materjali edasi – tagasi. Ärge suruge seadet prahihunnikusse, sest nii võib seade ummistuda.
- Parimate tulemuste saamiseks hoidke imur-puhuri toru umbes 2,5 cm maapinna kohal.

### MÕELGE TÕÕPLAAN VAREM LÄBI

**HOIATUS!** Seade tekitab töötades elektromagnetvälja. Teatud tingimustel võib väli häirida aktiivsete või passiivsete meditsiiniliste implantaatide tööd. Tõsiste või surmaga lõppevate kahjustuste riski vähendamiseks soovime meditsiinilisi implantaate kasutaval inimestel pidada seadme kasutamise eel nõu oma arsti ja implantaadi valmistajaga.

Kandke töötamise, teenindamise ja hooldamise ajal alati silmakaitseid. Silmakaitse takistab kividelt või prahil silma ja näkku sattumast ning väldib pimedaks

jäämist ja/või tõsiseid vigastusi. Silmakaitse tähistus peaks olema Z87.

- Kandke alati korralikke jalatseid. Ärge käige paljajalu ega sandaalides.
- Kandke alati respiraatorit või näomaski, kui töotate seadmega tolmuses keskkonnas.
- Kinnitage juuksed õlgadest kõrgemale. Kinnitage või võtke ära ehted, avarad riided, rihmad, lipsud jms, mis võivad liikuvate osade vahele jääda.
- Ärge käsitsege seadet, kui olete väsinud, haige, ärritunud või olete tarvitanud alkoholi, uimasteid või ravimeid.
- Lõikuri käivitamisel ja sellega töötamisel hoidke lapsed, kõrvalseisjad ja loomad vähemalt 15 m kaugusel. Ärge suunake puhuri otsikut inimeste või loomade suunas.

#### **KÄIDELGE KÜTUST ETTEVAATLIKULT**

- Vältige kõiki sädeme- või süttimisallikaid (sealhulgas suitsetamist, lahtist tuld või sädemeid põhjustavaid töid) kohas, kus kütust segatakse, valatakse või ladustatakse.
- Segage ja valage kütust väljas; ladustage kütust jahedas, kuivas ja hästiventileeritud kohas; kasutage kütuse käitlemiseks selleks ettenähtud tähistatud mahutit.
- Ärge suitsetage kütuse käitlemise ega imur-puhuriga töötamise ajal.
- Veenduge, et seade on õigesti kokku pandud ja töökorras.
- Ärge lisage kütust, kui mootor töötab.
- Vältige kütuse või õli mahaminekut. Enne mootori käivitamist pühkige ära mahaläänud kütus.
- Enne mootori käivitamist viige lõikur vähemalt 3 m kütuse tankimise kohast eemale.
- Ladustage bensiini alati kergestisüttivate vedelike säilitamiseks ettenähtud konteinerites.

#### **TÖÖ IMUR-PUHURIGA PEAB OLEMA OHUTU**



**HOIATUS!** Seisake mootor enne imuri sisselaske avamist. Et vältida pöörlevatest labadest tingitud tõsiseid vigastusi, peab mootor olema seiskunud ning rootori labad ei tohi liikuda.

- See aiapuhur/imeja on mõeldud ainult lehtede ja muu maas oleva prahi ärapihutamiseks või eemaldamiseks.
- Enne kasutamist kontrollige lõikurit alati kulunud, lahtilunud, puuduvate või vigastatud osade suhtes. Ärge hakake tööle enne, kui masin on töökorras.
- Hoidke välispinnad õlist ja kütusest puhtad.
- Ärge kunagi käivitage ega laske masinat töötada kinnises ruumis. Heitgaaside sissehingamine võib lõppeda surmaga.
- Katalüsaatorsummuti on kasutamise ajal ja ka peale seismajäämist väga kuum. See kehtib ka tühikäigu puhul. Selle puudutamine võib tekitada naha põletust. Ole tuleohu suhtes tähelepanelik!
- Staatlise elektrilöögi vältimiseks ärge kandke seadmega töötades kummikindaid või muid isoleeritud kindaid.
- Kui mootor töötab, on lubatud masinat asetada ainult puhtale kõvale pinnale. Prügi

(kruus, liiv, tolm, rohi jne) võib õhu sissevoolu avast sattuda masinasse, kust see väljalaskevast välja paisatakse, mis kahjustab seadet või muid esemeid ning võib vigastada inimesi.

- Vältige ohtlikku ümbrust. Ärge kasutage ventileerimata kohas ega juhul, kui võivad koguneda plahvatusohtlikud aurud või vingugaas.
- Ärge sirutage ennast töö ajal liiga kaugele ette ega töotage ebakindlal alusel nagu redelil, puu otsas, järsul nõlval, katusel jne. Jalgealune peab olema alati kindel ja tasakaalus.
- Ärge kunagi pange puhuri torudesse esemeid; suunake minemapuhutav praht eemale inimestest, loomadest, klaasist ja sellistest objektidest nagu puud, autod, seinad jne. Ohk võib paisata kivid, prahi või puupulgad lendu, mis võib vigastada inimesi või loomi, lõhkuda klaasi või põhjustada muud kahju.
- Ärge kunagi laske seadmel käia, kui sellega ei ole ühendatud lisaseadmeid. Kui kasutate seadet puhurina, paigaldage alati puhuri torud. Kui kasutate seadet imurina, paigaldage imuri torud ja imuri kott. Veenduge, et imuri tõmblukk on lõpuni kinni tõmmatud.
- Kontrollige õhu sissevõtuava, puhuri torusid, imuri torusid ning torupõlve tihti. Seejuures peab mootor alati seisma ja süüteküünlal olema lahti ühendatud. Hoidke õhutusavad ja väljalasketorud prahist puhtad. Praht võib takistada õhuvoolu.
- Ärge kunagi asetage esemeid õhu sissevõtu avasse, sest see takistab õhuvoolu ja võib seadet vigastada.
- Ärge kunagi kasutage kemikaalide, väetiste või muude ainete levitamiseks, mis võivad sisaldada mürgiseid materjale.
- Et vältida tule levimist, ärge kasutage seadet kulu- või võsapõlengute, kaminade, grillahjud, tuhatooside jne läheduses.
- Tehke seadmega ainult selliseid töid, mida on käesolevas kasutusjuhendis selgitatud.

#### **HOOLDAGE OMA TÖÖRIISTA ÕIGESTI**

- Laske kõik hooldustööd teha volitatud hooldusfirmas, v.a kasutusjuhendis kirjeldatud protseduurid.
- Ühendage küünlajuhe enne hooldustööd lahti, v.a karburaatori reguleerimisel.
- Soovitame kasutada ainult McCullochi varuosi; teiste osade kasutamine võib katkestada garantii ning kahjustada masinat.
- Tühjendage enne puhuri hoiuale panemist kütusepaak. Kasutage karburaatorisse jäänud kütus ära, lastes masinal käia, kuni kütus on otsas.
- Ärge kasutage muid lisaseadmeid kui need, mida tootja antud seadmega kasutamiseks soovib.
- Ärge hoidke puhurit ega kütust suletud ruumis, kus kütuseaurud võivad kokku puutuda sädemetega või lahtise tulega (boilerid, elektrimootorid või –lülitid, ahjud jne).
- Hoidke tööriista kuivas kohas lastele kättesaamatult.
- Kinnitage seade transportimise ajaks.

**OHUTUSALANE MÄRKUS:** Bensini-  
mootoriga käsi-tööriistade vibratsioon, kui  
sellega pikka aega kokku puututakse, võib  
inimestel, kes on altid vereringe häiretele või  
ebanormaalsetele tursetele, põhjustada  
sõrmede, käte ja liigeste veresoonte või  
närvide kahjustusi. Pikaajalist kasutamist  
külma ilmaga on seostatud veresoonte kah-  
justustega muidu tervetel inimestel. Selliste  
sümptomite ilmnemisel nagu tuimus, valu,

jõu kaotus, naha värvi või tekstuuri muutu-  
mine või sõrmede, käte või liigeste tundlik-  
kuse kadumine, tuleb tööriista kasutamise  
lõpetada ja pöörduda arsti poole. Vibrat-  
sioonivastane süsteem ei välista selliste pro-  
bleemide esinemist. Kasutajad, kes tööta-  
vad elektritööriistadega regulaarselt ja pide-  
valt, peavad oma tervist ning tööriista seisun-  
dit regulaarselt jälgima.

## MIS ON MIS?

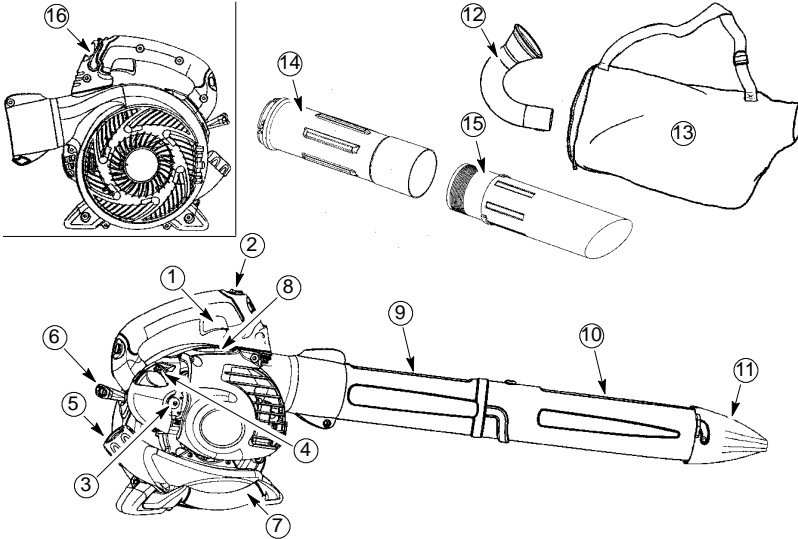

### MIS ON MIS?

- |                     |                            |
|---------------------|----------------------------|
| 1. Gaasihoob        | 9. Puhuri ülemine toru     |
| 2. VÄLJA üliiti     | 10. Puhuri alumine toru    |
| 3. Kütusepumba nupp | 11. Kõrgsurve otsik        |
| 4. Käivitushoob     | 12. Torupõlv               |
| 5. Kütusepaagi kork | 13. Imuri kott             |
| 6. Starteritross    | 14. Ülemine imuri toru     |
| 7. Imuri käepide    | 15. Alumine imuri toru     |
| 8. Süüteküünl       | 16. Gaasihoova asendi kang |
|                     | 17. Kasutusjuhend          |

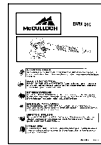

## KOKKUPANEK

### KAST SISALDAB

Kontrollige, et kasti sisu oleks vastavuses  
järgmise nimekirjaga:

- Ventilator
- Puhuri ülemine toru
- Puhuri alumine toru
- Kõrgsurve otsik
- Torupõlv
- Imuri kott
- Ülemine imuri toru
- Alumine imuri toru
- Krui imuri toru kokkupanemiseks

**MÄRKUS:** Kütusefiltri lõgisemine tühjas  
kütusepaagis on normaalne.

### KOKKUPANEK

**⚠ HOIATUS!** Seisake mootor ja veen-  
duge, et rootorilabad ei liigu, enne kui avate  
imuri sisselaskeava ukse või püüate paigal-  
dada või eemaldada imuri- või puhuri toru-  
sid. Pöörlevad labad võivad põhjustada tõsi-  
seid vigastusi. Kui käsitlete liikuvaid osi, lüli-  
tage alati süüteküünl lahti.

**⚠ HOIATUS!** Kui saite seadme kokkupanduna, korra kee kõiki samme, olemaks kindel, et seade on õigesti kokku pandud ning kõik kinnitusdetailid on korralikult kinni. Järgige kogu kasutusjuhendis sisalduvat ja seadmel olevat ohutusala infot.

- Kokkupanekuks on vaja tavalist kruvikeerajat.

## PUHURI KOKKUPANEK

### PUHURI TORU KOKKUPANEK

1. Joondage puhuri ülemise toru ribi puhuri väljalaskeava soonega ja libistage toru kohale.

**MÄRKUS:** Toru kinnituspolt peab liikuma piisavalt vabalt, et puhuri torusid saaks paigaldada väljalaskeavasse. Polti saab lahti keerata vastupäeva (ärge mutreid eemaldage).

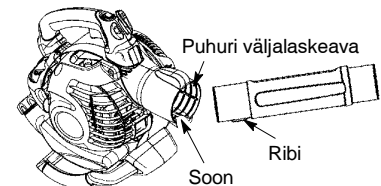

2. Toru kinnitamiseks keerake polti päripäeva.
3. Joondage puhuri alumise toru avad ülemise toru sakkidega.

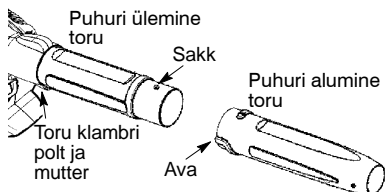

4. Libistage alumine puhuri toru ülemisse.
5. Keerake alumist puhuri toru päripäeva kuni tunnete alumise ja ülemise toru kinnitumisele viitavat klõpsu.

**MÄRKUS:** Kui alumine ja ülemine toru on korrektselt kokku pandud, on mõlemal torul asetsevad nooled joondatud.

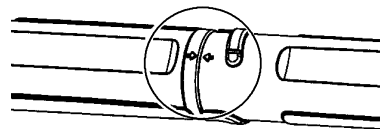

6. Torude kinnitusest vabastamiseks keerake polti vastupäeva (ärge mutreid eemaldage) ja eemaldage seejärel torud.

### KÕRGSURVE OTSIKU KOKKUPANEK

Kui soovite saada tugevamat õhuvoolu, kasutage kõrgsurve otsiku.

1. Joondage otsiku avad puhuri alumise toru sakkidega.

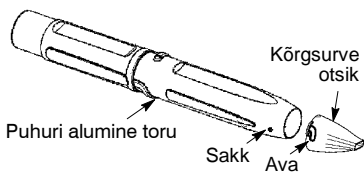

2. Libistage otsik alumisse torusse.
3. Keerake alumist puhuri toru päripäeva kuni tunnete otsiku ja alumise toru kinnitumisele viitavat klõpsu.

## IMURI KOKKUPANEK

### IMURI KOTI KOKKUPANEK

1. Avage imuri koti tõmblukk ja pange torupõlv tekkinud avasse.
2. Lükake torupõlve väike ots läbi kotis oleva väikese avasse.

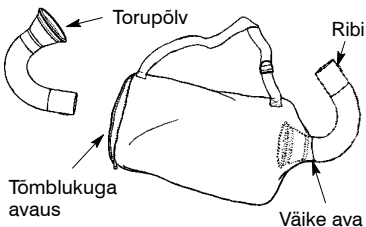

**MÄRKUS:** Veenduge, et koti väikese ava serv oleks tihedalt vastu torupõlve, ning et torupõlve ribi on all.

3. Sulgege koti tõmblukk. Jälgige, et tõmblukk oleks lõpuni kinni tõmmatud.
4. Eemaldage puhuri toru mootori küljest.

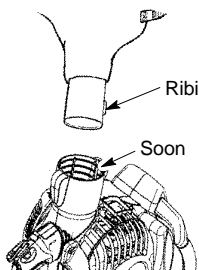

5. Lükake torupõlv puhuri väljalaskeavasse. Veenduge, et torupõlve ribi on puhuri väljalaskeava soonega kohakuti.
6. Torupõlve kinnitamiseks keerake ühendusülili päripäeva.

### IMURI TORU KOKKUPANEK

**⚠ HOIATUS!** Seisake mootor ja veenduge, et rootorilabad ei liigu, enne kui avate imuri sisselaskeava ukse või püüate paigaldada või eemaldada imuri- või puhuri torusid. Pöörlevad labad võivad põhjustada tõsiseid vigastusi.

1. Sisestage kruvikeeraja ots sissetõmbeva kinnitusse.

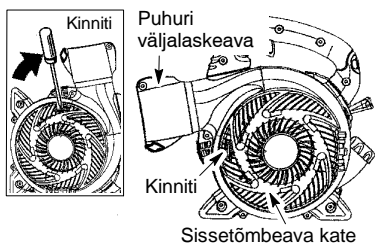

2. Kinnituse vabastamiseks kallutage käepidet kruvikeerajaga õrnalt esiosa poole ja tõmmake samal ajal sissetõmbeava katet teise käega.
3. Hoidke sissetõmbeava katet lahti kuni olete sissetõmbetoru paigaldanud.

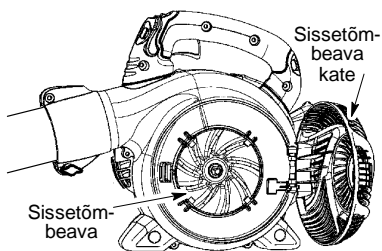

4. Joondage sissetõmbe toru sees olevat sakkid ülemise sissetõmbetoru avadega.

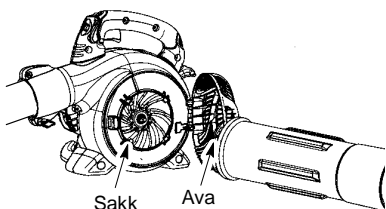

5. Suruge ülemine sissetõmbetoru sissetõmbeavasse. Keerake toru vastupäeva kuni tunnete toru kinnitumisele viitavat klõpsu.

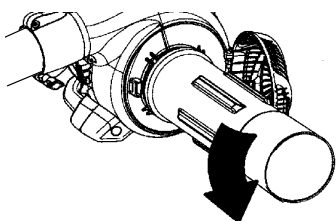

6. Joondage sissetõmbetoru kaldega ots nagu joonisel näidatud. Lükake alumine imuri toru ülemisse torusse, kuni alumine toru on kindlalt ülemises torus (umbes 7 cm).

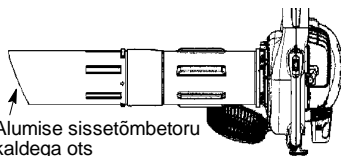

7. Kui imuri torud on kokku pandud, otsige üles etikett ülemise toru alaosas. Ühendage kaks toru püsivalt komplekti kuuluva kruviga.

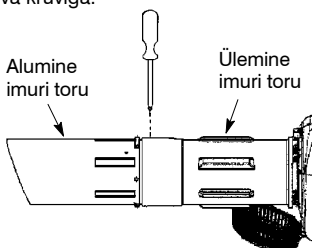

### SEADME KOHALDAMINE IMURIST PUHURIKS

1. Eemaldage torupõlv ja sissetõmbe kott keerates torupõlve vabastusnuppu vastupäeva.
2. Eemaldage sissetõmbetorud keerates neid päripäeva.
3. Sulgege sissetõmbeava kate ja veenduge, et selle kinniti oleks suletud.
4. Pange puhuri toru tagasi (vt PUHURI TORU KOKKUPANEK).

### ÕLARIHMA REGULEERIMINE (ainult imuriga kasutamiseks)

1. Hoidke seadet nagu joonisel kujutatud – summuti teie kehast ja riietest eemale suunatud.
2. Asetage õlarihm üle pea paremale õlale.
3. Sirutage vasak käsi imuri kotti tagumise otsa suunas.
4. Reguleerige õlarihma, kuni imuri kott/õlarihma õmblus on teie põidla ja nime-tissõrme vahel.
5. Veenduge, et õhk voolab torupõlvest vabalt kotti. Kui kott ei ole sirgelt, ei tööta seade korralikult.

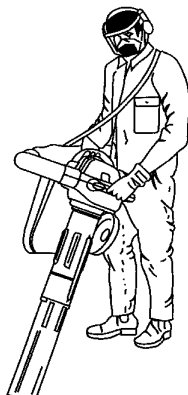

# TÖÖASEND

## TÖÖASEND

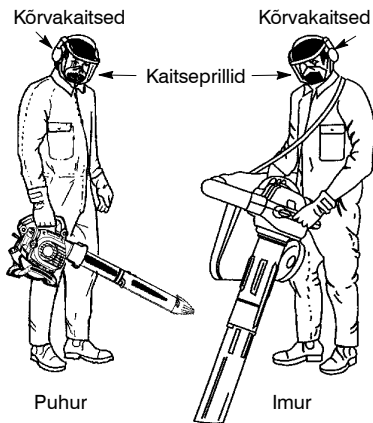

## NÄPUNÄITEID KASUTAMISEKS

- Imuriga töötades või prahti puhudes hoidke seadet nii, et summuti osutaks teie kehast ja riietest eemale (vt TÖÖASEND).
- Et vähendada kuulmiskahjustuste riski, mida seostatakse mürataseme(te)ga, on nõutav kuulmiskaitse kandmine.
- Et vähendada roteeruvate osade poolt põhjustatud vigastuste ohtu, peatage mootor enne lisaseadmete paigaldamist või mahamonteerimist. Ärge töötage masinaga, kui kaitse(d) ei ole paigaldatud. Kasutage tööriistu mõistlikult – mitte varahommikul ega hilisõhtul, mil need võivad häirida teisi inimesi. Järgige kohalike määrustega sätestatud aegu. Tavaliselt soovitatakse aegu esmaspäevast laupäevani kell 09.00 kuni 17.00.
- Mürataseme vähendamiseks piirake varustuse hulka, mida te korraga kasutate.
- Mürataseme vähendamiseks kasutage puhurit antud töö tegemiseks vajaliku võimalikult madala mootori pöörete arvuga.
- Enne puhuriga töö alustamist kasutage prahti kobestamiseks kaabitsaid ja luudasid.
- Tolmustes tingimustes võib prahti pisut niisutada või kasutada pihustit, kui läheduses on vett.
- Säastke vett, kasutades mitmete muru- ja aiatööde tegemiseks voolikute asemel puhurit, sealhulgas sellistes kohtades nagu vihmadeerennid, sirmid, siseõued, grillid, verandad ja aiad.
- Olge ettevaatlik laste, loomade, lahtiste akende või äsja pestud autode suhtes. Puhuge prahti ohutult minema.

- Kasutage puhuri täisdüüsi, et õhuvool oleks maapinna lähedal.
- Pärast puhuri ja muude seadmete kasutamist TEHKE TÖÖKOHT KORDA! Visake praht prügikasti.

## ENNE MOOTORI KÄIVITAMIST

**⚠ HOIATUS!** Enne töö alustamist lugege alati läbi kütuse kohta käivad ohutuseeskirjad. Kui te nendest aru ei saa, ärge masinat tankige. Võtke ühendust volitatud hooldusfirmaga.

## MOOTORI TANKIMINE

**⚠ HOIATUS!** Kütust lisades eemaldage aeglaselt kütusepaagi kork.

Mootor on ette nähtud tööks pliivaba bensiiniga. Enne kasutamist tuleb bensiini segada kvaliteetse kahetaktilise õhkjahutusega mootori jaoks ettenähtud õliga. Soovitame McCulloch õli vahekorras 40:1 (2,5%). Selline suhe 40:1 saadakse näiteks 5 liitri pliivaba bensiini segamisel 0,125 l õliga. Kütust segades järgige konteinerile trükitud juhiseid. Enne masina tankimist lugege alati läbi ohutuseeskirjad ja järgige neid.

## TÄHTIS

Kogemus näitab, et alkoholi sisaldavad kütused (või etanooli või metanooli kasutamine) võib ligi tõmmata niiskust, mis toob ladustamise ajal kaasa hapete eraldumise ja moodustumise. Happelised aarud võivad ladustamise ajal mootori kütusesüsteemi kahjustada. Et vältida probleeme mootoriga, tühjendage enne masina pikemaks ajaks (30 päeva või rohkem) seisma panemist kütusesüsteem. Tühjendage bensiinipaak, käivitage mootor ja laske sel töötada, kuni kütusetorud ja karburaator on tühjad. Masinaga järgmisel hooajal töötades kasutage uut kütust. Ärge kunagi kasutage kütusepaagis mootori või karburaatori puhastamise vahendeid. See tooks kaasa masina püsiva vigastamise.

## MOOTORI PEATAMINE

- Vabastage päästik.
- Vajutage STOP – lülitit ja hoidke seda alla, kuni mootor seiskub.

## ENNE MOOTORI KÄIVITAMIST

**⚠ HOIATUS!** Te PEATE veenduma, et torud on korralikult ühendatud, ette kui alustate seadmega tööd.

- Tankige puhur. Minge tankimiskohast vähemalt 3 m kaugusele.
- Hoidke puhurit stardiasendis, nagu joonisel näidatud. Veenduge, et puhuri ots ei ole suunatud inimestele, loomadele, klaasile või tugevast materjalist objektidele.

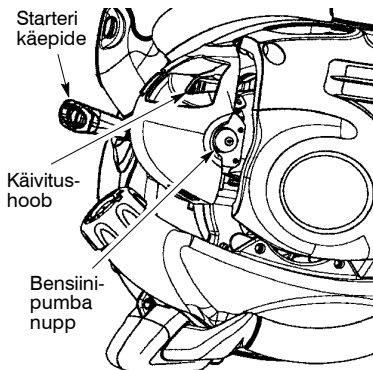
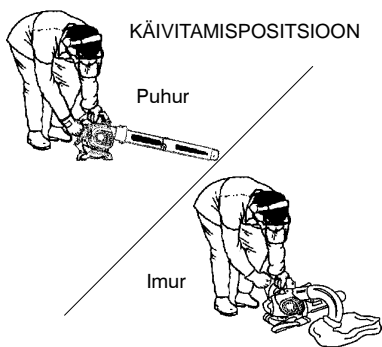

**⚠ HOIATUS!** Masinat käivitades hoidke seadet nagu joonisel kujutatud. Mootorit käivitades või kui mootor töötab, on lubatud masinat asetada ainult puhtale kõvale pinnale. Prügi (kruus, liiv, tolm, rohi jne) võib õhu sissevoolu avast sattuda masinasse, kust see väljalaskevast välja paisatakse, mis kahjustab seadet või muid esemeid ning võib tõsiselt vigastada inimesi.

### KÜLMA MOOTORI KÄIVITAMINE (või kui soojas mootoris saab kütus otsa)

1. Viige gaasihoova asendi kang vabakäigu asendisse.

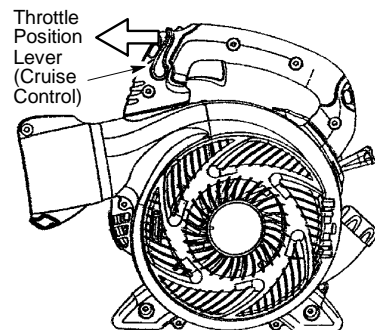

2. Vajutage bensiinipumba nuppu aeglaselt 6 korda.
3. Viige käivitushoob asendisse START.

4. Tõmmake starteri käivitusnööri teravalt 5 korda kindla ja sujuva liigutusega (mitte rohkem kui 3 korda temperatuuril üle 32°C). Kui mootor käivitub ja jääb tööle enne 5 tõmbamist, laske mootoril käia 5 sekundit; seejärel vajutage gaasihoob põhja, et lähtestata käivitussüsteem (käivituskang naaseb asendisse RUN). Samud 5 ja 6 ei ole vajalikud.
5. Vajutage gaasihoob põhja, et lähtestata käivitussüsteem (käivituskang naaseb asendisse RUN).
6. Tõmmake käivitusnööri andes gaasihoova abil gaasi kuni mootor käivitub ja jääb käima.

### SOOJA MOOTORI KÄIVITAMINE

1. Andke gaasi ja hoidke seda asendit.
2. Tõmmake käivitusnööri andes gaasihoova abil gaasi kuni mootor käivitub ja jääb käima.

**MÄRKUS:** Tavaliselt võib mootorit sooja mootori käivitusjuhiste alusel käivitada 5 – 10 minuti jooksul peale seadme välja lülitamist. Kui seadet ei ole üle 10 minuti kasutatud, tuleb see käivitada KÜLMA MOOTORI KÄIVITUSJUHIKTE või seadmel toodud käivitusjuhiste alusel.

### ÜLEUJUTATUD MOOTORI KÄIVITAMINE

Üleujutatud mootori käivitamiseks viige käivituskang asendisse RUN ja vajutage gaasihoob põhja. Tõmmake korduvalt käivitusnööri andes gaasihoova abil gaasi kuni mootor käivitub ja jääb käima. Võibolla on vaja käivitushooba päris palju kordi tõmmata sõltuvalt sellest, kui palju on mootor üleujutatud. Kui mootor ikka ei käivitu, vt. VEAOTSINGU TABELIT.



**⚠ HOIATUS!** Summutit tohib puudutada ainult siis, kui mootor ja summuti on jahtunud. Kuum summuti võib põhjustada tõsi-seid põletusi.

**⚠ HOIATUS!** Enne hooldustöid ühendage süüteküünal lahti, välja arvatud karbu-raatori reguleerimise korral.

## OTSIGE LAHTISEID KINNITUSELE-MENTE JA DETAILE

- Summuti
- Süüteküünla piip
- Õhufilter
- Korpusse kruvid

## OTSIGE VIGASTATUD VÕI KULU-NUD OSI

Võtke katkiste või kulunud osade asendamiseks ühendust volitatud edasimüüjaga.

- Gaasihoob – veenduge, et gaasihoob töötab korralikult. Selleks viige gaasihoob asendisse STOP (STOPP). Veenduge, et mootor seiskub; seejärel käivitage mootor uuesti ja jätkake tööd.
- Kütusepaak – ärge kasutage seadet, kui selle kütusepaak on vigastatud või lekib.
- Imuri kott – ärge kasutage imuri kotti, kui see on rebenenud või katki.

## KONTROLLIGE JA PUHASTAGE SEADE JA KLEEBISED

- Pärast iga kasutamist kontrollige kogu seadet lahtiste või vigastatud osade suhtes. Puhastage seade ja kleebised pehmetoimelisse puhastusvahendisse kastetud niiske lapiga.
- Pühkige seadet puhta kuiva riidega.

## ÕHUFILTRI PUHASTAMINE

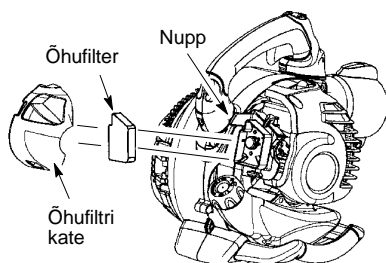

### Õhufiltri puhastamine:

Must õhufilter vähendab mootori võimsust ja suurendab kütusekulu ning kahjulikke heit-gaase. Puhastage alati iga 5 töötunni järel või kord aastas (mis esimesena kätte jõuab).

1. Puhastage kate ja selle ümbrus, et kate eemaldamisel ei satuks karburaatorisse prahti.

**MÄRKUS:** Enne õhufiltri kaane avamist viige õhuklapi kang asendisse RUN.

2. Õhufiltri kaane avamiseks vajutage nup-pu (vaadake joonist). Eemaldage õhufil-ter.

**MÄRKUS:** Ärge puhastage filtrit bensiini ega muu tuleohtliku vedelikuga. See võib tekitada tuleohtu või kahjulikke aure.

3. Peske filtrit seebi ja veega.
4. Laske filtril kuivada.
5. Pange filtrile paar tilka õli; pigistage filtrit, et õli laiali läheks.
6. Pange detailid uuesti kohale.

## SÜÜTEKÜUNLA ASENDAMINE

Vahetage küünal iga aasta välja, et mootor käivituks kergemini ja töötaks paremini. Seadke süüteküünla sädevahemikuks 0,6 mm. Süütemoment on fikseeritud, seda muuta ei saa.

1. Keerake piipu ja tõmmake see välja.
2. Eemaldage silindrist küünal ja pange see kõrvale.
3. Asendage Champion RCJ-6Y süüteküünlaga ja pingutage tugevasti 19 mm võtmega.
4. Pange piip tagasi.

## KÜTUSEFILTRI ASENDAMINE

Kütusefiltri asendamiseks laske kütusepaak tühjaks ning võtke kütusepaagi kork/kinnitus-detail välja. Tõmmake filter paagist välja ja võtke ta kütusevooliku küljest ära. Paigaldage uus filter ning pange detailid tagasi.

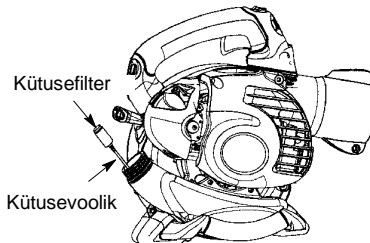

## KONTROLLIGE SUMMUTI KRUVID

Et vältida kahjustusi, kontrollige kord aastas, kas summuti kinnituskruvid on korralikult kinni.

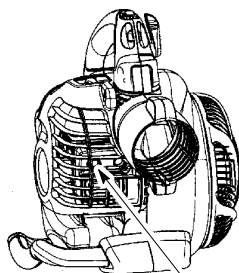

## KARBURAATORI REGULEERIMINE

Karbuuraator on tehases hoolikalt seadistatud. Reguleerimine võib olla vajalik, kui märkate mõnd allpool loetletud tingimustest:

- Mootor ei lülitu tühikäigule, kui gaasihooob va-  
bastatakse.

## Tühikäigu kiiruse reguleerimine

Laske mootoril töötada tühikäigul. Reguleerige kiirust, kuni mootor töötab ilma tõrgeteta (tühikäigu kiirus liiga väike).

- Keerake tühikäigu kiiruse kruvi päripäeva, et suurendada mootori kiirust, kui mootor seiskub või välja sureb.
- Keerake tühikäigu kruvi vastupäeva, et mootori kiirust vähendada.

Tühikäigu kruvi

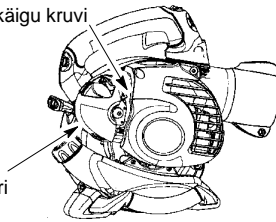

Kui vajate rohkem abi või kui te ei ole kindel, kuidas seda protseduuri teostada, võtke ühendust volitatud hooldusfirmaga.

## LADUSTAMINE

**⚠ HOIATUS!** Pärast hooaja lõppu, või kui te ei kavatse puhurit 30 või enam päeva kasutada, valmistage seade ladustamiseks ette.

- Laske mootoril jahtuda ja pange lõikur ladustamiseks või transpordiks kindlalt paigale.
- Ladustage lõikur ja kütus hästiventileeritud kohas, kus kütuseaurud ei puutu kokku sädemete ega leegiga (eemal boileritest, elektrimootoritest, lülititest, ahjudest jne).
- Pange ladustamise ajal kõik kaitsed kohale. Asetage seade nii, et teravad detailid ei saaks kedagi juhuslikult vigastada.
- Ladustage puhuri ja kütus lastele kättesaamatult.

## VÄLISPINNAD

- Kui seade kavatsetakse mõneks ajaks seisma panna, puhastage seda enne ladustamist põhjalikult. Hoidke seda puhtas ja kuivas kohas.
- Õlitage väliseid metallpindu kergelt.

## SISEMINE MOOTOR

- Eemaldage süüteküünl ja valage 1 teelusikatäis 2-taktilise mootori õli (õhkjahutusega) läbi süüteküünlas oleva avaase. Tõmmake starterit aeglaselt 8–10 korda, et õli ühtlaselt laiali läheks.
- Asendage süüteküünl uuega, jälgides, et see oleks soovitatud tüübist ja soovitatud kuumusvahemikuga.
- Puhastage õhufilter.
- Kontrollige, et ükski kruvi, mutter ega polt ei oleks lahti. Asendage kõik vigastatud, murdunud või kulunud osad.
- Alustage hooaega värske kütusega, millel on õige bensiini–õli suhe.

## MUU

- Ärge hoidke eelmise aasta bensiini järgmiseks aastaks alles.
- Vahetage bensiinikanister välja, kui see roostetama hakkab.

## VEAOTSINGU TABEL

**⚠ HOIATUS:** Enne kõigi allpool soovitatud paranduste tegemist seisake alati masin ja lahutage süüteküünlal. See ei kehti nende abinõude kohta, mis nõuavad seadme töötamist.

VIGA	PÕHJUS	PARANDAMINE
Mootor ei käivitu.	<ol style="list-style-type: none"> <li>Mootoris on liiga palju kütust.</li> <li>Kütusepaak tühi.</li> <li>Süüteküünlal ei süüta.</li> <li>Kütus ei jõua karburaatorisse.</li> </ol> <p>5. Madal surveaste.</p>	<ol style="list-style-type: none"> <li>Vt "Käivitamisjuhised."</li> <li>Täitke paak õige kütuseseguga.</li> <li>Paigaldage uus süüteküünlal.</li> <li>Kontrollige, kas kütusefilter ei ole must; vahetage välja. Kui kütusevoolik on muljutud või katki, parandage see ära või vahetage välja.</li> <li>Vt alalõiku "Karburaatori reguleerimine" lõigus "Teenindus ja reguleerimine".</li> </ol>
Mootor ei tööta tühikäigul korralikult.	<ol style="list-style-type: none"> <li>Kütus ei jõua karburaatorisse.</li> <li>Karburaatorit tuleb reguleerida.</li> <li>Väntvõlli tihendid kulunud.</li> <li>Madal surveaste.</li> </ol>	<ol style="list-style-type: none"> <li>Kontrollige, kas kütusefilter ei ole must; vahetage välja. Kui kütusevoolik on muljutud või katki, parandage see ära või vahetage välja.</li> <li>Võtke ühendust volitatud hooldusfirmaga.</li> <li>Võtke ühendust volitatud hooldusfirmaga.</li> <li>Võtke ühendust volitatud hooldusfirmaga.</li> </ol>
Mootor ei võta pöörded üles, vähe võimsust või sureb koormuse all välja.	<ol style="list-style-type: none"> <li>Õhufilter must.</li> <li>Kütus ei jõua karburaatorisse</li> <li>Süüteküünlal märg.</li> <li>Sädemepüüdja ekraan ummistunud.</li> <li>Karburaatorit tuleb reguleerida.</li> <li>Tahma on kogunenud</li> <li>Madal surveaste.</li> </ol>	<ol style="list-style-type: none"> <li>Puhastage või vahetage õhufilter.</li> <li>Kontrollige, et kütusefilter ei ole must; vahetage välja. Kontrollige, et kütusevoolik ei ole muljutud või katki; parandage või asendage.</li> <li>Puhastage süüteküünlal või vahetage välja.</li> <li>Vahetage ekraan välja.</li> <li>Võtke ühendust volitatud hooldusfirmaga.</li> <li>Võtke ühendust volitatud hooldusfirmaga.</li> <li>Võtke ühendust volitatud hooldusfirmaga.</li> </ol>
Mootor suitseb liialt.	<ol style="list-style-type: none"> <li>Õhuklapp osaliselt kinni.</li> <li>Kütusesegu vale.</li> <li>Õhufilter must.</li> <li>Karburaatorit tuleb reguleerida.</li> </ol>	<ol style="list-style-type: none"> <li>Reguleerige õhuklappi.</li> <li>Tühjendage kütusepaak ja täitke see uuesti õige kütuseseguga.</li> <li>Puhastage või vahetage õhufilter.</li> <li>Võtke ühendust volitatud hooldusfirmaga.</li> </ol>
Mootor kuumeneb üle.	<ol style="list-style-type: none"> <li>Kütusesegu vale.</li> <li>Vale süüteküünlal</li> <li>Karburaatorit tuleb reguleerida.</li> <li>Tahma on kogunenud.</li> </ol>	<ol style="list-style-type: none"> <li>Vt "Mootori tankimine" lõigus "Kasutamine".</li> <li>Asendage õige süüteküünlaga.</li> <li>Võtke ühendust volitatud hooldusfirmaga.</li> <li>Võtke ühendust volitatud hooldusfirmaga.</li> </ol>

# VASTAVUSDEKLARATSIOON

## EÜ vastavusdeklaratsioon (kehtib ainult Euroopas)

Meie, **Husqvarna AB, SE-561 82 Huskvarna, Rootsi**, tel: +46-36-146-500, volitatud ringkonna esindajana annab teada, et aiapuhur/imeja **McCulloch mudel Mac GBV 345** alates 2009. aasta seerianumbritest (aastaarv ja sellele järgnev seerianumber on märgitud selgelt mudeli etiketile) järgmistele **NOUKOGU DERIKTIIVIDES** toodud nõudmistele:

masinadirektiiv 17. mai 2006 **2006/42/EÜ**.

elektromagnetilise ühilduvuse direktiiv 15. detsember 2004 **2004/108/EÜ**, k.a. praegu kehtivad lisad.

müradirektiiv 8. mai 2000 **2000/14/EÜ**, lisa V. Teave müra kohta on toodud peatükis Tehnilised andmed.

Järgitud on alljärgnevaid standardeid: **EN ISO 12100-1/A1:2009, EN ISO 12100-2/A1:2009, CISPR 12:2007**.

SMP Svensk Maskinprovning AB, Fyrisborgsgatan 3, SE-754 50 Uppsala, Rootsi, teostas vabatahtlikult Husqvarna AB tüübikontrolli. Sertifikaat kannab numbrit: **SEC/09/2024**.

09-11-01

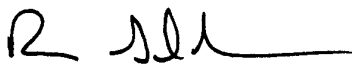

Ronnie E. Goldman, Tehnika direktor  
Husqvarna AB volitatud esindaja ja tehnilise  
dokumentatsiooni eest vastutaja

## TEHNILISED ANDMED

### MUDEL: Mac GBV 345

#### MOOTOR

Mootori silindri töömaht, cm <sup>3</sup>	25
Mootori maksimaalne võimsus vastavalt ISO 8893, kW	0,75
Tühikäigu kiirus +/- 400, rpm	3700
Katalüsaatoriga summuti	Jaa

#### SÜÜTESÜSTEEM

Süüteküünlad	Champion RCJ-6Y
Elektroodide vahe, mm	0,6

#### KÜTUSE- JA MÄÄRIMISSÜSTEEM

Kütusepaagi maht, cm <sup>3</sup>	540
-----------------------------------	-----

#### KAAL

Ilma torud, tühi paak, kg	4,4
---------------------------	-----

#### MÜRAEMISSIOON

##### (vt. Märkust 1)

Müra võimsustase, dBA	103,9
Müra võimsustase, garanteeritud L <sub>WA</sub> dB(A)	108,0

#### MÜRATASE

##### (vt. Märkust 2)

Ekvivalentne müra rõhutase kasutaja kõrva juures, mõõdetud ISO 22868 järgi, dB(A)	
Muruniiduki originaalpeaga	96,7
Muruniiduki originaalpeaga	98,6

#### VIBRATSIOONITASE

##### (vt. Märkust 3)

ISO 22867 järgi mõõdetud käepidemete ekvivalentsed vibratsioonitasemed (a <sub>HV,eq</sub> ), m/s <sup>2</sup>	
Originaalse parempoolse muruniiduki peaga	10,1
Originaalse vasak-/parempoolse muruniiduki peaga	8,2/10,4

**Märkust 1:** ümbritsevasse keskkonda leviva müra võimsus (L<sub>WA</sub>), mõõdetud vastavalt EÜ direktiivile 2000/14/EÜ. Seadme antud müratase mõõdeti enim müra tekitava originaalsaagimisseadme kasutamisel. Erinevus tagatava ja mõõdetava mürataseme vahel seisneb selles, et direktiivi 2000/14/EÜ alusel hõlmab tagatav müratase ka mõõtmistulemuste levi ja kõrvalekaldeid sama mudeli eri seadmete vahel.

**Märkust 2:** Antud andmetel seadme helirõhutaseme ekvivalendi kohta on statistiline tüüplevi 1 dB (A) (standardne kõrvalekalle).

**Märkust 3:** Antud andmetel ekvivalentse vibratsioonitaseme kohta on statistiline tüüplevi (standardne kõrvalekalle) 1 m/s<sup>2</sup>.