

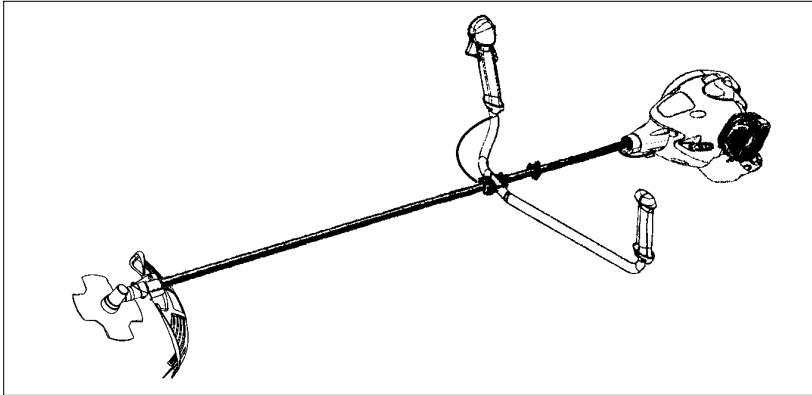

MAG 250 B



SE

ANVÄNDARHANDBOK

VIKTIG INFORMATION: Läs dessa anvisningar noggrant och se till att du förstår dem innan du använder trimmern och spara dem för framtida behov.

NO

BRUKERHÅNDBOK

VIKTIG INFORMASJON: Vennligst les disse instruksjonene nøye og pass på at De forstår dem før De bruker trimmern og oppbevar den for senere bruk.

FI

KÄYTTÖOHJEKIRJA

TÄRKEÄÄ: Lue tämä ohjekirja huolellisesti läpi ennen kuin alat käyttää laitetta. Säilytä ohjekirja myöhempää käyttöä varten.

DK

BRUGERHÅNDBOG

VIKTIGE OPLYSNINGER: Læs venligst disse instruktioner omhyggeligt og vær sikker på, at de forstår dem, før De anvender græstrimmeren og gemme til senere henvisning.

IDENTIFISERING (HVA ER HVA?)

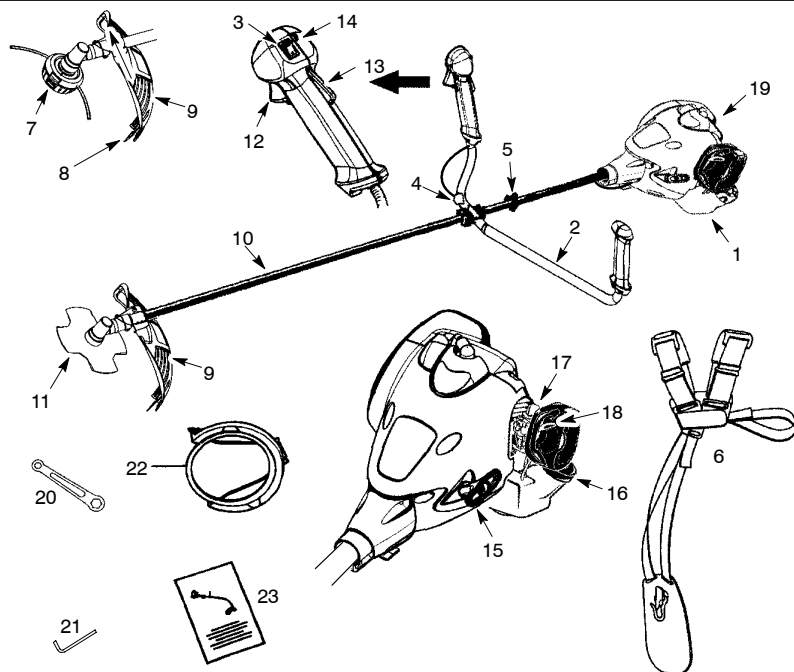

- | | |
|---------------------------|---------------------------|
| 1. Bensintank | 13. Sperre til gasshendel |
| 2. Styre | 14. Startgassknapp |
| 3. På/av (ON/STOP)-bryter | 15. Startsnor |
| 4. Gassvaierklype | 16. Tanklokk |
| 5. Klemme på skulderrem | 17. Primer |
| 6. Skulderrem | 18. Choke |
| 7. Trimmerhode | 19. Lyddemper |
| 8. Trådkutter | 20. Skrunokkel |
| 9. Kombinasjonsskjerm | 21. Sekskantnøkkel |
| 10. Riggørre | 22. Transportvern |
| 11. Blad | 23. Brukerhåndbok |
| 12. Gasshendel | |

IDENTIFISERE SYMBOLER

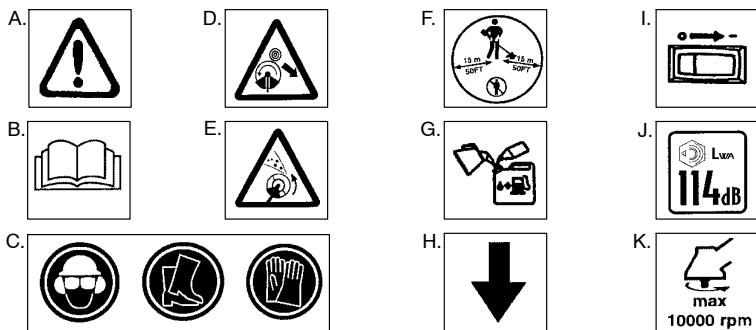

- A. **ADVARSEL!** Denne trimmeren kan være farlig! Uforsiktig eller feilaktig bruk kan føre til alvorlige eller til og med dødelige skader.
- B. Det er viktig at du leser gjennom og setter deg grundig inn i brukerhåndboken før du bruker trimmeren.
- C. Bruk alltid:
Hørselvern, øyeskyttelse, vernehjelm, vernesko, og ekstra kraftige hansker.
- D. **FARE!** Bladet kan kastes med voldsom styrke fra materiale som det ikke skjærer. Blad som kastes kan forårsake personskaade som tap av armer og ben. Hold mennesker og dyr 15 meter unna.
- E. **ADVARSEL!** Bladet eller tråden i trimmeren kan kaste gjenstander kraftig rundt seg. Du kan bli blindet eller skadet. Ha alltid på deg øyeskyttelse.
- F. Brukeren av maskinen må forsikre seg om at ingen kommer innenfor en radius på 15 meter mens den er i bruk. Når flere brukere jobber innenfor det samme området, må det holdes en sikkerhetsavstand på minst 15 meter.
- G. Bruk blyfri bensin eller blybensin av høy kvalitet. og totaktsolje blandet i forholdet 2,5%.
- H. Håndtak foran skal bare festes under pilen.
- I. Motorens PÅ/AV-kontakt.
- J. Målt lydeffekt (i henhold til Direktiv 2000/14/EC)
- K. Maks. rotasjonshastighet på spindelen, rpm

SIKKERHETSREGLER

ADVARSEL: Når du bruker hageredskaper, må du alltid følge grunnleggende sikkerhetsforanstaltninger for å redusere risikoen for brann og alvorlige skader. Les og følg alle bruksanvisningene.

FARE: Dette kraftige redskapet kan være farlig! Trimmeren kan volde alvorlig skade på operatøren, som tap av ben og armer, og tap av synet og annet. Advarslene og rådene angående sikkerhet som gis i denne håndboken, må følges for å oppnå fornuftig sikkerhet og effektivitet ved bruk av trimmeren. Operatøren er ansvarlig for følgende advarsler og instruksjoner i denne håndboken og på trimmeren. Les hele instruksjonshåndboken før montering og bruk av trimmeren! Bare la personer som leser, forstår og følger advarslene og instruksjonene i denne håndboken og på enheten bruke den. Trimmeren må aldri betjenes av barn.

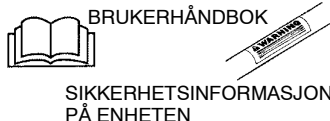

FARE: Bladet kan kastes med voldsom styrke fra materiale som det ikke skjærer. Blad som kastes kan forårsake personskaade som tap av armer og ben. Hold mennesker og dyr 15 meter unna.



⚠ ADVARSEL: Bladet eller tråden i trimmeren kaster gjenstander kraftig rundt seg. Du og andre kan bli blindet/skadet. Bruk vernebriller og beinbeskyttelse.

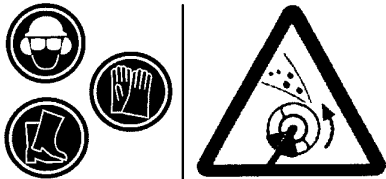

⚠ ADVARSEL: Faresone for objekter som kastes. Bladet eller tråden i trimmeren kan kaste objekter med voldsom styrke. Personer kan miste synet og bli alvorlig skadd på annen måte. Hold folk og dyr 15 meter unna.

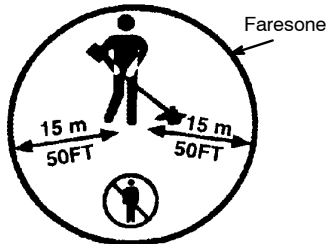

⚠ ADVARSEL: Ikke bruk trimmerhodet til å skru bladet til med.



⚠ ADVARSEL: Bladet fortsetter å gå rundt etter at gassen er frigjort eller motoren er skrudd av. Det fritt roterende bladet kan kaste objekter og skjære deg alvorlig hvis du tilfeldigvis skulle komme bort i det. Stopp bladet ved å berøre dets venstre side med materiale som allerede er skåret.

Stopp det fritt roterende bladet ved hjelp av kontakt med skåret materiale.

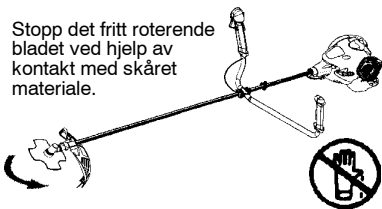

BRUKERSIKKERHET

⚠ ADVARSEL: Denne maskinen skaper et elektromagnetisk felt når den er i bruk. Dette feltet kan under visse omstendigheter forstyrre aktive eller passive medisinske implantater. For å redusere risikoen for alvorlig eller livstruende skade, anbefaler vi at personer med medisinske implantater rådfører seg med sin lege og produsenten av det medisinske implantatet før denne maskinen tas i bruk.

- Kle deg riktig. Ha alltid på briller eller annen lignende øyebeskyttelse når du betjener eller utfører vedlikehold på din trimmer (vernebriller er å få). Øyebeskyttelse må være merket Z87.
- Hjelmskall brukes ved rydding av stammer høyere enn 2 m.
- Ha alltid på støvmaske hvis jobben som skal gjøres, er støvete.
- Ha alltid på tunge langbukser, skjorter med lange ermer, støvler og hansker. Det anbefales at man bruker et middel til beskyttelse av bena.
- Ha alltid på fotbeskyttelse. Ikke gå barbert eller med sandaler. Ikke kom i berøring med den roterende skjæretråden/bladet.
- Sikre hår over skulderlengde. Sikre eller fjern løse plagg eller klær med løsthengende slips, remmer, snorer etc. De kan lett komme bort i deler som er i bevegelse.
- Hvis man er fullstendig dekket til, beskytter man seg også mot rusk og deler av giftige planter som kastes fra den roterende tråden.
- Vær oppmerksom. Ikke bruk trimmeren hvis du er trett, syk, irritert eller påvirket av alkohol, narkotika eller medisiner. Se hva du gjør og bruk sunn fornuft.
- Bruk hørselvern. Arbeide under høyt støynivå over lengre eller kortere tid kan medføre permanent hørselskade.
- Katalysatorlyddemperen blir meget varm både under bruk og etter stopp. Dette gjelder også tomgangskjøring. Berøring kan gi brannskader på huden. Vær oppmerksom på brannfaren!
- Du må aldri starte eller kjøre enheten i et lukket rom eller en lukket bygning. Det kan være dødelig å puste inn eksosgasser.
- Hold håndtakene frie for olje og drivstoff.
- Bruk alltid håndtak og en riktig justert skulderrem med et blad (se seksjonen MONTERING).

ENHETS OG VEDLIKEHOLDSSIKKERHET

⚠ ADVARSEL: Skru ut tennpluggen før du utfører vedlikehold, bortsett fra når du skal justere forgasseren.

- Før du bruker enheten, må du bytte ut deler i skjærebladet som er oppflist, sprukket, knust eller på annen måte ødelagt. Før du bruker enheten, må du bytte ut deler i trimmerhodet som er oppflist, sprukket, knust eller på annen måte ødelagt.

- Hold trimmeren ved like i samsvar med anbefalte metoder. Hold bladet skarpt. Hold riktig lengde på skjæretråden.
- Bruk kun skjæretråd av merket McCulloch, 2,4 mm i diameter. Bruk aldri vaier, tau, snor etc.
- Monter skjermen på riktig måte før trimmeren tas i bruk.
- Bruk kun spesifisert blad eller trimmerhode; forviss deg om at det er riktig montert og trygt festet.
- Start aldri motoren hvis clutchpakningen er fjernet. Clutchen kan fyke av og påføre alvorlig skade. Vær sikker på at blad slutter å gå rundt når motoren ikke er i gang.
- La nedre ende være støttet når forgasserjusteringer foretas for å forhindre at bladet kommer i kontakt med et objekt. Hold trimmeren med hånden. Ikke bruk skulderremmen som støtte.
- Hold andre personer på avstand når du justerer forgasseren.
- Bruk bare anbefalt tilbehør og reservedeler fra McCulloch.
- La en autorisert forhandler med serviceverksted ta seg av alt vedlikehold og service som ikke er forklart i denne håndboken.

DRIVSTOFFSIKKERHET

- Bland og fyll på drivstoff utendørs.
- Hold enheten unna gnister eller åpen ild.
- Bruk en godkjent tank for drivstoff.
- Ikke røyk selv eller la andre røyke nær drivstoffet eller enheten.
- Unngå å søle bensin eller olje. Tørk opp alt drivstofføl før du starter motoren.
- Flytt deg minst 3 meter fra området der du fylte drivstoff før du starter motoren.
- Stopp motoren og la den kjøles ned før du tar av bensinlokket.
- Oppbevar alltid bensin i en beholder godkjent for brennfarlige væsker.

BRUKSSIKKERHET

- ⚠ ADVARSEL:** Sjekk området som skal skjæres før hver jobb. Ta bort objekter (steiner, glasskår, spiker, vaier, ledning etc.) som kan bli kastet eller bli viklet inn i bladet.
- Hold andre personer som tilskuere, barn og folk som skal hjelpe samt dyr på minst 15 meters avstand. Stopp motoren med en gang hvis noen nærmer seg deg.
 - Hold alltid motoren på din høyre side.

- Hold trimmeren godt med begge hendene.
- Ha stadig fotfeste og balanse. Ikke bøy deg over enheten.
- Hold bladet under livnivå. Ikke løft den over livet.
- Hold alle kroppsdeler borte fra bladet og lydpudden når motoren er i gang. En varm lydpudder kan føre til alvorlige brannskader.
- Skjær fra venstre til høyre for deg. Skjær du på høyre side av skjermen, vil rusk bli kastet bort fra operatøren.
- Bruk trimmeren kun i dagslys eller i godt kunstig lys.
- Må kun brukes til oppgaver som er forklart i denne håndboken.

TRANSPORT OG LAGRING

- La motoren kjøle seg ned. Sikre enheten før du lagrer eller transporterer den i en bil.
- Tom bensintanken før du lagrer eller transporterer enheten. Bruk opp drivstoff som er igjen i forgasseren, ved å starte motoren og la den gå til den stanser.
- Oppbevar drivstoffet og enheten i et område der drivstoffdamp ikke kan komme i kontakt med gnister eller åpen ild fra varmtvannsberedere, elektriske motorer eller brytere, ovner osv.
- Oppbevar enheten slik at trådkutteren ikke kan forårsake skader. Enheten kan henges opp etter riggrøre.
- Beskytt skjærebladet med transportvernet før du lagrer eller transporterer enheten.
- Oppbevar saken slik at barn ikke kan nå den.
- Sikre maskinen under transport.

VIKTIGE MERKNADER: Dersom du er tilbøyelig for sirkulasjonsforstyrrelser eller unormale hevelser og utsetter deg for vibrasjoner fra bensindrevne håndverktøy over lang tid, kan du skade blodkar eller nerver i fingrene, hendene og leddene. Det er funnet en sammenheng mellom blodkarskader hos ellers friske folk og utstrakt bruk av bensindrevne håndverktøy i kaldt vær. Hvis du får symptomer som for eksempel følelsesløshet, smerter, styrketap, endringer i hudfarge eller-vev, eller følelsetap i fingrene, hendene eller leddene, må du avslutte bruken av dette verktøyet og oppsøke en lege. Et anti-vibreringssystem garanterer ikke at du vil unngå disse problemene. Personer som bruker motoriserte verktøy regelmessig og over lengre tid, må følge nøye med sin egen fysiske forfatning i tillegg til verktøyet forfatning.

MONTERING

INNHOOLD I ESKEN

Kontroller innholdet i esken mot følgende liste.

- Buskrydder
- Blad
- Skålførmede skive
- Stor mutter for montering av blad
- Trimmerhode
- Kombinasjonsskjerm
- Bolt
- Styre

- Brakettdekslet
- Skruer for brakettdekslet (2)
- Øvre skulderremsklemme
- Nedre skulderremsklemme
- Skruer for skulderremsklemme (2)
- Skulderrem
- Sekskantnøkkel
- Skrunøkkel
- Transportvern
- Gassvaierklype

⚠ ADVARSEL: Stopp alltid trimmeren og kople fra tennpluggen før montering foretas.

⚠ ADVARSEL: Pass på at enheten er ordentlig montert og at alle skruene er faste. Undersøk delene og sjekk dem om de er skadd. Ikke bruk skadde deler.

Det er normalt å høre en raslelyd fra drivstoffilteret når tanken er tom.

Det er ikke uvanlig at man finner drivstoff eller oljeflekker på lyd-potten, noe skyldes justering og testing av forgasseren, som er foretatt av fabrikk.

NØDVENDIG VERKTØY:

- Sekstantnøkkel (medfølger)
- Skiftenøkkel
- Skrujern

MONTERING AV STYRE

⚠ ADVARSEL: For å unngå alvorlig skade må sperredelen av styret justeres og være montert for å gi en sperre mellom operatøren og spinnebladet.

1. Skru ut skruen ved bakre del av gasshåndtaket.
2. Før på gasshåndtaket på styrets høyre del (se bilde).
3. Tilpass hullet for festeskruen i håndtaket etter hullet i styret.
4. Sett på plass skruen i hullet ved bakre del av gasshåndtaket.
5. Skru inn skruen gjennom håndtaket og styret. Trekk til.
6. Monter festedetaljene som vist på bildet.

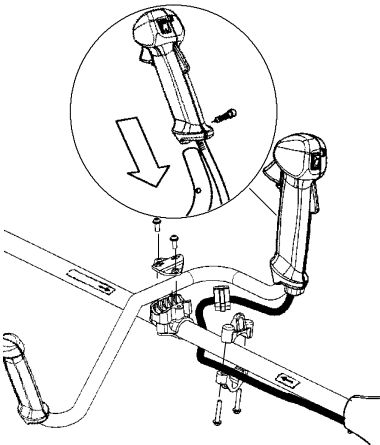

7. Håndtaksfestet må være montert mellom pilmarkeringene på riggrøret.

8. Stram deretter begge skruene godt til med unbrakonøkkelen.

MONTERING AV SKULDERREM

⚠ ADVARSEL: Ved arbeid med ryddesag må den alltid hektes fast i skulderremmen. Ellers kan du ikke manøvrere ryddesagen sikkert, og dette kan føre til skader på deg selv eller andre.

Korrekt justering av skulderrem og håndtak må gjøres mens motoren er helt stanset og for apparatet benyttes. En godt tilpasset skulderrem og maskin letter arbeidet betydelig.

MONTERING AV KLEMME PÅ SKULDERREM

1. Plasser den øvre skulderremsklemmen over det øvre skaftet.
2. Plasser den nedre skulderremsklemmen under det øvre skaftet og sett skruerullene til den øvre og den nedre klemmen i flukt. Klemmen må plasseres over pilen på akselen, som vist.

MERK: Legg gassvaireren i sporet på nedre skulderremsklemmen før skruene trekkes til.

3. Sett to skruer i hullene.
4. Fest skulderremsklemmen ved å stramme skruene med unbrakonøkkelen.

JUSTERING AV SKULDERREM

Foran sitter det en lett tilgjengelig hurtigutløser. Bruk den dersom motoren begynner å brenne eller i en annen nødsituasjon der det er viktig at man raskt kommer løs fra skulderrem og maskin.

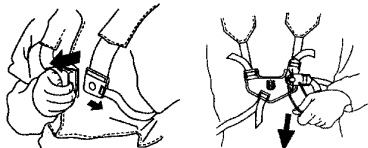

1. Ta på skulderremmen. Juster skulderremmen for beste arbeidsstilling.
2. Spenn sideremmene slik at tyngden blir jevnt fordelt på begge skuldrene.



MERK: Det kan være det er nødvendig å flytte skulderremsklemmen på skaftet for at apparatet skal komme i god balanse.

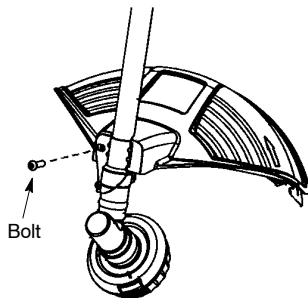

KONFIGURERING AV TRIMMEREN

Man kan konfigurere trimmeren til bruk med et trimmerhode til gress og lett ugress, eller et ugressblad til kutting av gress, ugress og buskas på opptil 1 cm i diameter. For montering av enheten, gå til avsnittet om ønsket konfigurering og følg instruksene.

MONTERINGSINFORMASJON - TRIMMERHODE

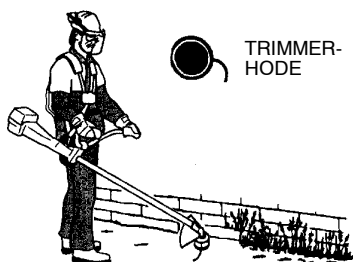
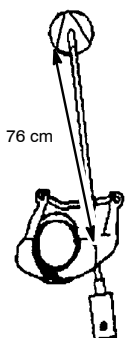

FESTE AV TRIMMERSKJERMEN

ADVARSEL: Trimmervernet må monteres på riktig måte. Trimmervernet beskytter deg og andre delvis mot gjenstander som kastes ut, og er utstyrt med en trådkutter som kutter overflødig tråd. Du kan skjære deg på den skarpe trådkutteren (på undersiden av vernet).

1. Plasser braketten i sporet på skjermen.
2. Vipp skjermen for å justere hullene i skjermen og braketten.

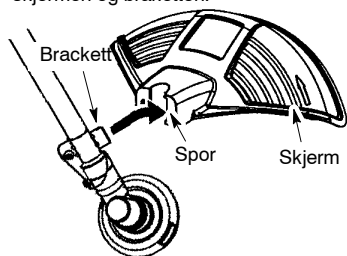

3. Fest skjermen til braketten med bolt.

MERK: Fjern bladet før du monterer trimmerhodet. For å fjerne bladet setter du hullet i støvkoppen i flukt med hullet på siden av gearkassen ved å rotere bladet. Stikk en tynn skrutrekker inn gjennom hullene. Dette hindrer skaftet i å rotere når mutteren på bladet løsnes. Fjern bladmutteren ved å skru med urviseren. Ta ut skrutrekkeren. Fjern både skivene og bladet. Se MONTERING AV METALLBLADET for illustrasjoner. Vær sikker på at alle deler lagres og instruksjonene oppbevares for fremtidig bruk.

FESTE AV TRIMMERHODET

MERK: Dersom det er et plastdeksel over gjengene på det gjengede skaftet på enheten, må du fjerne dette, slik at du får tilgang til gjengene. Før du installerer trimmerhodet, må du forsikre deg om at støvkoppen og holdeskiven er plassert på girkassen, slik som vist under.

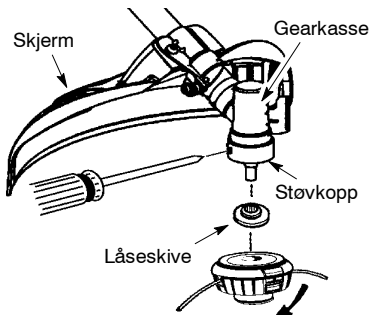

MERK: Forsikre deg om at alle deler er korrekt montert, som vist i illustrasjonen, før du monterer trimmerhodet.

1. Sette hullet i støvkoppen i flukt med hullet på siden av gearkassen ved å rotere støvkoppen.
2. Stikk en liten skrutrekker inn gjennom hullene. Dette hindrer skaftet i å rotere mens man strammer skjærehodet.
3. Mens du holder skrutrekkeren på plass, skrur du trimmerhodet på skaftet i den retningen som er vist på klebemerket (mot urviseren). Stram godt til.

MERK: Holdeskiven skal plasseres med den opphøyede delen mot gearkassen.

MONTERINGSINFORMASJON - UGRESSBLAD



MERK: Fjern trimmerhodet før du monterer ugressbladet. For å fjerne trimmerhodet, stiller du hullet i støvkoppen i flukt med hullet på siden av gearkassen ved å rotere på støvkoppen. Stikk en liten skrutrekker inn gjennom begge hullene. Dette vil hindre skaftet i å rotere mens man løsner trimmerhodet. Fjern trimmerhodet ved å skru med urviseren. Ta ut skrutrekkeren. Se MONTERING AV TRIMMERHODET for illustrasjoner. Vær sikker på at alle deler lagres og instruksjonene oppbevares for fremtidig bruk. Bruk aldri trimmerhodet når metallbladet er montert.

INSTALLASJON AV METALLBLAD

⚠ ADVARSEL: Ha på deg arbeidshansker når du håndterer eller utfører vedlikehold på bladet, slik at du ikke skader deg. Bladet er skarpt og du kan skjære deg på det selv når det ikke er i bevegelse.

⚠ ADVARSEL: Bruk ikke andre blad eller festeanordninger enn de skiver og muttere som er vist i illustrasjonen under. Disse delene skal utstyres med McCulloch og monteres som vist under. Hvis det ikke benyttes riktige deler kan bladet bli slynget ut og føre til alvorlige skader på deg eller andre.

MERK: Støvkoppen plassert på gearkassen-skaftet og ikke i deleposen. Alle andre festeanordninger som er nevnt i følgende monterings- prosedyrebefinner seg i deleposen.

1. Monter bladet og stoppskiven på det gjengede skaftet.
2. Forsikre deg om at den utstående delen av stoppskiven vender mot gearkassen og at den blir sittende i hullet i midten av bladet.
3. Skyv bladet og stoppskiven på skaftet på gearkassen.
4. Plassér den skålførmede skiven på skaftet. Forsikre deg om at den skålførmede siden av skiven vender mot bladet.
5. Montér bladmutteren ved å skru den på skaftet mot urviseren.

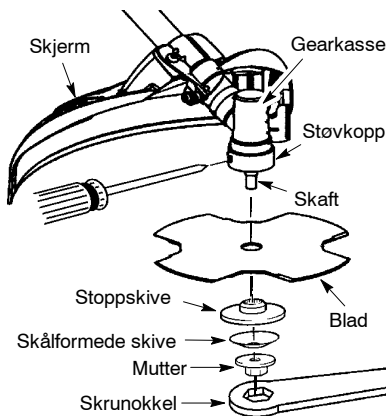

MERK: Forsikre deg om at alle deler er plassert som vist, og at bladet befinner seg mellom støvkoppen og stoppskiven. Det skal ikke være noen avstand mellom bladet og støvkoppen og stoppskiven.

6. Sette hullet i støvkoppen i flukt med hullet på siden av gearkassen ved å dreie på bladet.
7. Stikk en tynn skrutrekker inn gjennom hullene. Dette vil hindre skaftet i å rotere når du strammer til bladmutteren.

8. Stram bladmutteren godt til med en skrunøkkel mens du holder skrutrekkeren i posisjon.
9. Ta ut skrutrekkeren.
10. Roter bladet for hånd. Hvis bladet berører skjermen eller det ikke ser ut som det er jevnt, er ikke bladet midtstilt og må monteres på nytt.

MERK: For å fjerne bladet, stikker du skrutrekkeren inn i hullene. Skru av mutteren og fjern delene. Ta vare på delene og anvisningene for fremtidig bruk.

FESTE TRANSPORTDEKSLET

MERK: Transportdekslet må alltid være festet til bladet når enheten transporteres eller oppbevares.

1. Fjern endene av ledningholderen fra klemmene på transportdekslet.
2. Løft ledningsholderen og plasser bladet i transportdekslet.
3. Sett ledningsholderen over bladet og sett begge ender av ledningholderen inn i klemmene igjen.

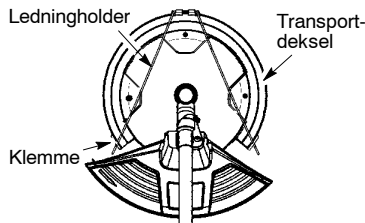

BRUK

ADVARSEL: Les informasjon om drivstoff i sikkerhetsreglene før du begynner. Hvis du ikke forstår sikkerhetsreglene, må du ikke prøve å fylle drivstoff på enheten. Kontakt en autorisert serviceforhandler.

BENSINMOTOR

ADVARSEL: Åpne korken forsiktig når du skal etterfylle bensin.

Denne motoren er sertifisert for drift på blyfri bensin. Før bruk må bensinen blandes med en 2-syklus olje av god kvalitet til luftavkjølt motor beregnet på et blandingsforhold på 40:1. Dette blandingsforholdet får du hvis du blander 5 liter blyfri bensin med 0,125 liter olje. BRUK IKKE DRIVOLJE eller marinolje. Disse oljene vil føre til skader på motoren. Følg instruksjonene på oljebeholderen når du blander drivstoff. Så snart oljen er tilsatt bensinen, må du riste på beholderen slik at du er sikker på at de to komponentene blandes godt. Les og følg alltid sikkerhetsanvisningene som angår behandling av drivstoff før du fyller drivstoff i apparatet.

FORSIKTIG: Bruk aldri ren bensin på maskinen. Dette vil føre til permanent skade på motoren.

KRAV TIL DRIVSTOFFET

Bruk blyfri bensin av god kvalitet. Den laveste anbefalte oktangraden er på 90 (RON).

VIKTIG

Bruk av drivstoffblandinger med alkohol (mer enn 10% alkohol) kan forårsake alvorlige problemer med motorens effekt og stabilitet.

ADVARSEL: Feil bruk av drivstoff og/eller smøremidler kan forårsake problemer, som: feil kløtsjinngrep, overoppvarming, vapersperre, effekttap, utilstrekkelig smøring, forringelse av drivstofflinjer, pakninger og innvendige forgasserkomponenter osv. Drivstoff blandet

med alkohol vil forårsake høy absorpsjon av fuktighet i drivstoff-/ oljeblandingen, som fører til at olje og drivstoff skiller seg.

SLIK STOPPER DU ENHETEN

- Du stopper motoren ved å sette ON/STOP-bryteren i posisjonen STOP eller AV.

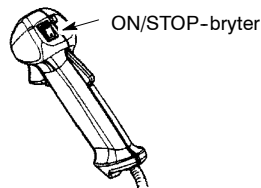

SLIK STARTER DU ENHETEN

ADVARSEL: Unngå enhver kontakt med lyd-potten. En varm lydtemper kan gi alvorlige brannskader.

STARTE EN KALD MOTOR (eller starte etter at du har flytt bensin)

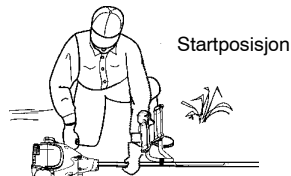

MERK: Sperren til gashendel må aktiveres for at gashendel skal kunne fungere. Sperren aktiveres med håndflaten mens du griper gashåndtaket.

1. Sett enheten på et flatt underlag.
2. Flytt ON/STOP-bryteren til ON-stilling.
3. Trykk sakte på primer 6 ganger.
4. Flytt choken til FULL CHOKE.

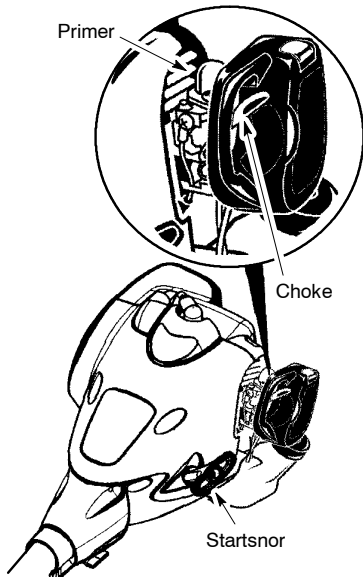

5. Still gassen i startstillingen ved å først trykke inn sperren for gassregulatoren og gassregulatoren, og deretter å trykke inn startgassknappen. Frigjør deretter sperren for gassregulatoren og gassregulatoren, og så startgassknappen. Nå er startgassfunksjonen aktivert

MERK! Startgassknappen skal holdes inne for å gi gass. Hvis ikke, gjenta punkt 5. For å stille motoren til å gå på tomgang, trykk sperren for gassregulatoren og gassregulatoren igjen.

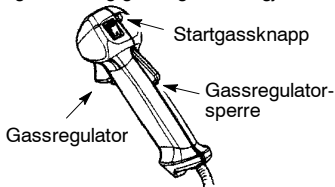

6. Trekk kraftig i startsnoren inntil motoren avgir en lyd som om den prøver å starte, men ikke trekk i snoren mer enn 6 ganger.
7. Med en gang motoren lyder som om den prøver å starte, flyttes choke-hendelen til HALF CHOKE.
8. Trekk kraftig i startsnoren inntil motoren er i gang, men ikke trekk mer enn 6 ganger i den. Hvis ikke motoren starter etter 6 forsøk (i HALF CHOKE-stilling), flyttes choke-hendelen til FULL CHOKE-stilling samtidig som primer-pæren trykkes inn 6 ganger. Press og hold gassutløseren og trekk i startsnoren 2 ganger til. Flytt choke-hendelen til HALF CHOKE-stilling og trekk i startsnoren inntil motoren er i gang, men ikke trekk mer enn 6 ganger i snoren.

MERK: Hvis motoren fortsatt ikke vil starte, er den trolig blitt sur. Gå videre til START AV SUR MOTOR.

9. Når motoren starter, bør den gå i 10 sekunder. Deretter flyttes choke-hendelen til RUN ved at man lar pilen komme likt med stillingen som vises på merket (se illustrasjonen under). La trimmeren gå i ytterligere 30 sekunder på RUN før du slipper gassutløseren. **MERK:** Hvis motoren kveles med choke-hendelen i RUN-stilling, flyttes choke-hendelen til HALF CHOKE-stilling. Trekk i snoren inntil motoren er i gang, men ikke trekk mer enn 6 ganger i den.

START AV VARM MOTOR

1. Flytt ON/STOP-bryteren til ON-stilling.
2. Flytt choke-hendelen til HALF CHOKE-stilling.
3. Sett gassen i startstillingen ved å aktivere startgassknappen (se punkt 5 under STARTE EN KALD MOTOR).
4. Trekk kraftig i startsnoren inntil motoren er i gang, men ikke trekk mer enn 5 ganger i den.
5. La motoren være 15 sekunder i gang. Flytt deretter choke-hendelen til RUN-stilling.

MERK: Hvis motoren ikke er startet, trekker man i startsnoren 5 ganger til. Hvis motoren fortsatt ikke er i gang, er den trolig blitt sur.

START AV SUR MOTOR

En motor som er blitt sur, kan startes ved at man setter choke-hendelen i RUN-stilling. Trykk og hold på gashendel. Deretter trekker man i snoren for å få bort drivstoff som er blitt igjen i motoren. Dette vil iblant kreve at man trekker start-hendelen mange ganger avhengig av hvor sur trimmeren er blitt.

Hvis trimmeren fortsatt ikke starter, gå til FEILSØKINGSTABELLEN.

BRUKSSTILLING

HA ALLTID PÅ DEG:

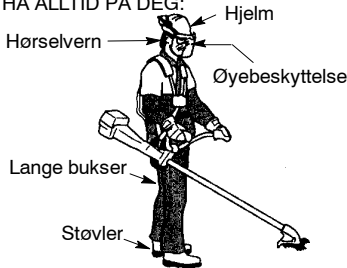

Klipp från vänster till höger sida.

Når du bruker trimmeren, festes skulderremmen på klypen. Du må stå som vistog husk følgende:

- Ha på øyebeskyttelse og tunge klær.
- Strekk ut venstre arm og hold håndtaket med venstre hånd.
- Hold gassen med høyre hånd og la fingeren være på gassutløseren.

- Hold trimmeren under midjenivå.
- Hold skulderremmen sentrert på venstre skulder.
- Vekten av hele utstyret skal hvile på begge skuldrene.
- Unngå å bøye deg over. Hold bladet nær og parallelt med bakken og ikke press den mot materialet som blir skåret.

BRUKSINSTRUKSJONER VED BRUK AV TRIMMERHODE

⚠ ADVARSEL: Ha alltid på øyebeskyttelse og hørselvern. Len deg aldri over trimmerhodet. Steiner og rusk kan sprette tilbake eller bli slengt i øynene og ansiktet på deg og forårsake blindhet eller annen alvorlig skade.

Ikke kjør motoren i høyere hastighet enn nødvendig. Skjæretråden vil skjære effektivt når motoren kjøres på mindre enn full gass. Ved lavere hastigheter er det mindre motorstøy og vibrasjon. Skjæretråden vil vare lenger, og det er mindre risiko for at den vil klistre seg til spolen.

Slipp alltid gassutløseren og la motoren gå tilbake til tomgang når trimmeren ikke skjærer.

Stopp av motoren:

- Slipp gassutløseren.
- Flytt ON/STOP-bryteren til STOP-stilling.

FORLENGELSE AV TRIMMER-TRÅDEN

Du får frem kuttetråden ved å dunke kuttehodet lett mot bakken mens motoren er på full hastighet. På vernelekslet er det festet en trådkutter med et metallblad som kutter tråden i riktig lengde.

⚠ ADVARSEL: Bruk kun rund tråd med en diameter på 2,4 mm. Andre størrelser og utforminger på tråden vil ikke forlenges skikkelig og vil medføre at skjærehodet ikke fungerer og kan volde skader. Ikke bruk andre materialer som vaier, ledning, tau etc. En vaier kan bryte under skjæring og kan bli en farlig "rakett" som kan volde stor skade.

SKJÆREMÅTER

⚠ ADVARSEL: Bruk lav hastighet og ikke press i tråden ved skjæring rundt harde objekter (stein, grus, gjerdestolper etc.), som kan ødelegge trimmerhodet, bli viklet inn i tråden eller bli kastet og dermed skape en meget farlig situasjon.

- Spissen på tråden foretar skjæringen. Du vil få best resultat og minst slitasje ved ikke å presse tråden inn i skjæreamrådet. Riktig og gal måte vises nedenfor.

Spissen på tråden foretar skjæring

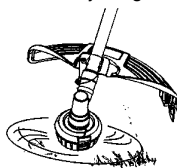

Riktig

Presse tråden inn i skjæreamrådet

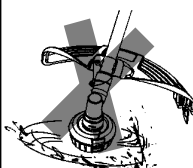

Feil

- Tråden vil lett fjerne gress og ugress fra områder rundt vegger, gjerder, trær og blomsterbed, men den kan også skjære tynn bark på trær, hekker og busker.
- For trimming eller fortynning brukes mindre enn full gass, noe som øker trådens levetid og reduserer slitasje på materialet, især:
 - ved lettere skjæring.
 - nær objekter som tråden kan komme rundt, som små stolper, trær eller gjerdevaier.
- Til klipping og feing brukes full gass for en god og ren jobb.

TRIMMING - Hold bunnen av trimmerhodet ca 8 cm over bakken og i vinkel. La bare spissen av tråden ha kontakt. Ikke bruk makt for å få trimmertråden inn i arbeidsområdet.

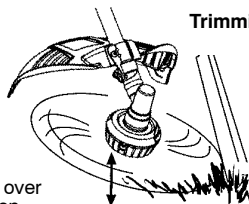

Trimming

8 cm over bakken

SNAUKLIPPING - Snauklipping metodene fjerner uønsket vegetasjon ved å dytte den ned i bakken. Hold bunnen av trimmerhodet ca 8 cm over bakken og i vinkel. La spissen av tråden berøre bakken rundt trær, stolper, monumenter etc. Denne metoden innebærer mer slitasje av tråden.

Snauklipping

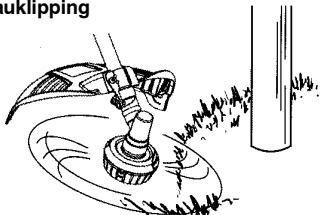

KLIPPING - Trimmeren er ideell for klipping av plen på steder der vanlige plenklippere ikke kommer til. I klippestilling holdes tråden parallelt med bakken. Unngå å presse hodet ned i bakken da det kan snauklippe bakken og ødelegge trimmeren.

Klipping

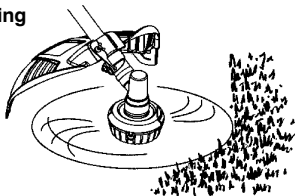

FEIING - Feiefunksjonen til den roterende tråden kan brukes til å blåse bort løst rusk fra et område. Hold tråden parallelt med og over områdets overflate og sving trimmeren fra side til side.

Feiing

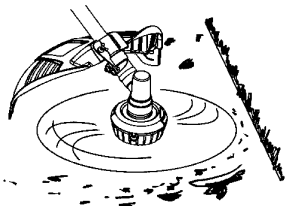

BRUKSINSTRUKSJONER VED BRUK AV UGRESSBLAD

- **Kasting av blad** er en reaksjon som bare skjer nå man bruker trimmeren med blad. Denne reaksjonen kan volde alvorlig skade som tap av armer og ben. Les denne seksjonen grundig. Det er viktig at man forstår hva som forårsaker kast av bladet, hvordan du kan redusere risikoen for at det skal skje og hvordan du kan opprettholde styringen av trimmeren hvis bladkast skulle inntreffe.
- **HVA FORÅRSAKER BLADKAST - Bladkast** kan inntreffe når spinne- bladet kommer i kontakt med et objekt som det ikke skjærer. Denne kontakten fører til at bladet stopper et øyeblikk og deretter plutselig beveger seg eller "kastes" vekk fra objektet som det har truffet. Kastereaksjonen kan være sterk nok til at operatøren skyves med stor fart i hvilken som helst retning og mister styringen over trimmeren. En trimmer som ikke styres, kan volde alvorlig skade hvis bladet kommer i kontakt med operatøren eller andre.
- **NÅR BLADKAST INNTREFFER - Bladkast** kan inntreffe uten forvarsel hvis bladet kjører seg fast, står stille eller binder seg. Dette er mest sannsynlig i områder der det er vanskelig å se hva slags materiale som skjæres. Ved riktig bruk av trimmeren vil man redusere hyppigheten av bladkast og det er mindre mulighet for at operatøren mister styringen.



- Bare skjær gress, ugress og kratt opp til 1 cm i diameter med ugressbladet. Ikke la bladet komme i kontakt med materiale som det ikke kan skjære som trestammer, steiner, gjerder, metall etc. eller hard, skogaktig kratt som har en diameter på mer enn 1 cm.
- Hold bladet skarpt. Et sløvt blad har større risiko for å kjøre seg fast og bli kastet.
- Bare skjær med full gass. Bladet vil ha maksimal skjærestyrke, og det er mindre sannsynlig at det kjører seg fast og står stille.
- "Mat" bladet bevisst og ikke for hurtig. Bladet kan kastes vekk hvis det mates for hurtig.
- Bare skjær fra venstre til høyre side for deg. Hvis man svinger trimmeren i samme retning som bladet spinner, økes skjæreeffekten.
- Bruk skulderremmen og ha et godt grep om trimmeren med begge hendene. En skulderrem som er riktig justert vil støtte vekten av trimmeren, frigjøre armene og hendene dine slik at du kan styre og føre an i skjærebegrelsene.
- Hold bena godt og sikkert fra hverandre og vær beredt på plutselige og raske trimmerkast. Ikke rekk over for mye. Ha godt fotfeste og sikker balanse.
- Hold bladet under livnivå. Det gjør det lettere å oppholde styring med trimmeren.
- Ikke løft motoren over livet da bladet kan komme farlig nær kroppen din.
- Ikke sving trimmeren med slik kraft at du er i fare for å miste balansen.

Få motoren i skjæretempo før du går inn i materialet som skal skjæres. Hvis bladet ikke dreies når du presser gashandelen, må du forvise deg om at røret er fullstendig ført inn i motoren.

Slipp alltid gashandelen og la motoren gå tilbake til tomgang når du ikke skjærer. Bladet skal ikke være i bevegelse når motoren går på tomgang. Hvis bladet dreier på tomgang, må trimmeren ikke brukes. Kontakt en autorisert forhandler med serviceverksted.

- Ha godt fotfeste når du bruker trimmeren. Dette oppnås ved at du plasserer bena solid fra hverandre i en behagelig stilling.
- Skjær mens du svinger overkroppen fra høyre til venstre.
- Idet du fortsetter til neste område som du skal skjære på, må du forvise deg om at du holder balansen og fotfestet.

SKJÆRESTILLING RESERVEDELER

Skjæreblad-
stilling

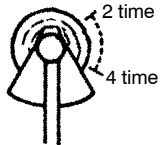

⚠ ADVARSEL: Operatøren eller andre må ikke forsøke å rydde bort skåret materiale mens motoren er i gang eller bladet er i bevegelse, da dette vil kunne volde alvorlig skade. Stopp motoren og bladet før du fjerner materiale som har pakket seg rundt bladet og røret.

VEDLIKEHOLD

Maskinens levetid kan forkortes og risikoen for ulykker kan øke dersom vedlikehold av maskinen ikke utføres på riktig måte og dersom service og/eller reparasjoner ikke er fagmessig utført. Kontakt nærmeste serviceverksted dersom du trenger ytterligere opplysninger.

⚠ ADVARSEL: Skru ut tennpluggen før du utfører vedlikehold, bortsett fra når du skal justere forgasseren.

SJEKK LØSE MUTRE OG DELER

- Tennplugghette
- Luftfilter
- Husskruer
- Skru på håndtak
- Trimmervern

SE ETTER ØDELAGTE ELLER SLITTE DELER

Oppsøk en autorisert serviceforhandler når du må skifte ut ødelagte/slitte deler.

- ON/STOP-bryteren. Kontroller at bryteren fungerer korrekt ved å flytte spaken til posisjonen STOP. Motoren skal da stoppe. Start deretter motoren på nytt og fortsett.
- Bensintank. Avbryt bruk av enheten hvis bensintanken er ødelagt eller lekker.
- Trimmervern – slutt å bruke trimmeren hvis trimmervernet er skadd.

NSPISER OG RENGJØR ENHET OG MERKER

- Etter hver bruk skal enheten kontrolleres for løse eller skadde deler. Rengjør enheten og merke med en klut fuktet i et mildt vaskemiddel.
- Tørk av enheten med en tørr og ren klut.

RENGJØR LUFTFILTER

Et skittent luftfilter svekker motorens ytelse og øker bensinforbruket og skadelige utslipp. Rens alltid luftfilteret etter 5 timers bruk.

1. Rengjør dekslet og området rundt det for å hindre at løsmateriale faller ned i forgasseren når dekslet er tatt av.
2. Ta ut delene som vist ovenfor.

MERK: Ikke rengjør filteret i bensin eller andre brennbare væsker. Dette kan være brannfarlig eller produsere skadelige fordampingsutslipp.

3. Rengjør filteret i såpe og vann.
4. La filteret tørke.
5. Sett delene på plass igjen.

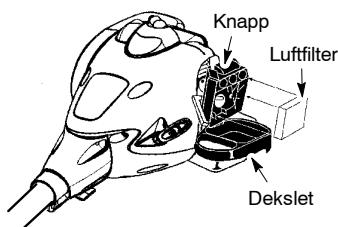

SKIFT UT TENNPLUGGEN

Tennpluggen skal skiftes ut hvert år for å sikre at motoren starter lettere og kjører bedre. Innstill tennpluggen til 0,6 mm. Tennings tid er fastsatt og kan ikke justeres.

1. Vri og dra tennpluggens hette av.
2. Fjern tennpluggen fra sylindren og kast.
3. Sett inn en Champion RCJ-6Y tennplugg og stram med en 19 mm pipenøkkel.
4. Sett på tennpluggens hette igjen.

SERVICE OCH JUSTERINGER

BYTTE AV TRÅD

1. Trykk på utløsertappene på siden av trimmerhodet og fjern deksel og spole.

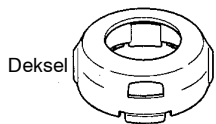
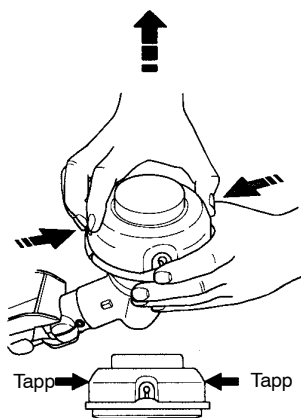

Spole

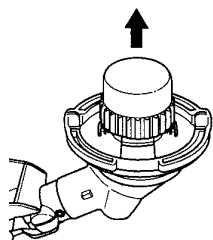

2. Fjern alle eventuelle rester av tråd.
3. Rengjør alle delene for smuss og rester. Skift spole hvis den er slitt eller defekt.
4. Erstatt den med en ferdig innrullet spole eller sett i ny tråd av merket McCulloch som er 4,5 meter lang og 2,4 mm i diameter.

⚠ ADVARSEL: Bruk aldri metalltråd, tau, hyssing osv., som kan slitne og bli farlige prosjektiler.

5. Hvis du setter i ny tråd på den gamle spolen, hold spolen som vist på bildet nedenfor.
6. Bøy tråden på midten og sett bøyen inn i sporet i kanten midt i spolen. Pass på at tråden klikker på plass i sporet.

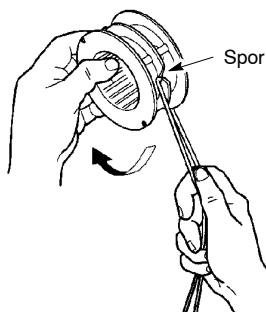

7. Hold fingrene mellom trådene og vikle trådene jevnt og fast rundt spolen med urviserne.

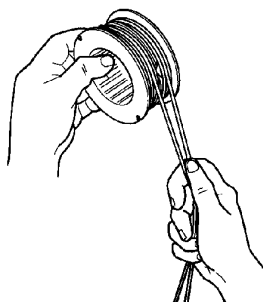

8. Legg trådene inn i styringssporene.

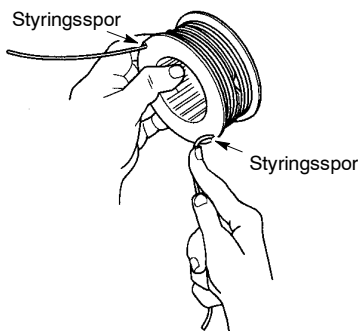

9. Plasser spolen i dekselet.

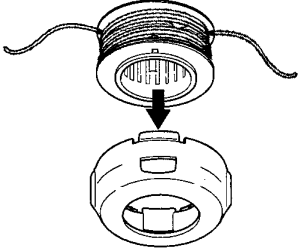

10. Tre endene på trådene gjennom utgangshullene i sidene på dekselet.

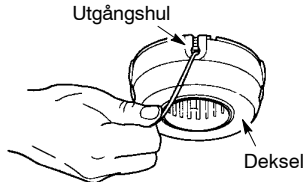

11. Sett spolen og dekselet på plass igjen i trimmerhodet. Press til dekselet smekker på plass.

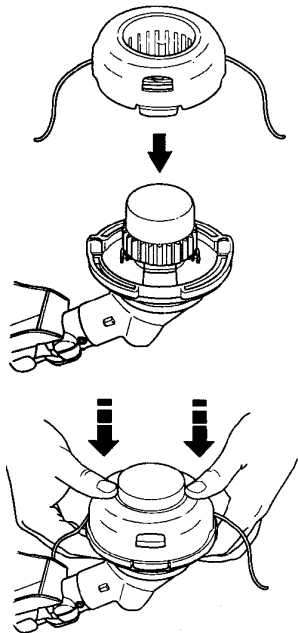

JUSTERING AV FORGASSER

⚠ ADVARSEL: Hold andre unna under justering av tomgangshastighet. Trimmerhodet roterer under denne prosedyren. Bruk beskyttende klær og overhold alle forholdsregler. Etter justering skal trimmerhodet ikke bevege seg/rottere ved tomgang.

Forgasseren er blitt nøye innstilt på fabrikk. Justering av tomgangshastighet kan være nødvendig dersom en av følgende skjer:

- Motoren kjører ikke på tomgang når trottet slippes.
- Trimmerhodet beveger seg/roterer på tomgang.

Foreta justeringer mens enheten støttes opp, slik at skjæreutstyret ikke berører bakken og ikke kan komme i kontakt med objekter. Hold enheten med hånden mens den kjører og justeringer foretas. Hold alle kroppsdeler unna skjæretilbehør og lydtemper.

Justering av tomgangshastighet

La motoren kjøre på tomgang. Juster tomgangshastigheten inntil motoren kjører uten at trimmerhodet beveger seg eller roterer (tomgangsfarten er for høy) eller steiler (tomgangsfarten er for lav).

- Vri tomgangsskruen med klokken for å øke motorhastigheten dersom motoren steiler eller stopper.
- Vri tomgangsskruen mot klokken for å redusere motorhastighet dersom trimmerhodet beveger seg eller roterer på tomgang.

⚠ ADVARSEL: Kontroller tomgangshastigheten etter hver justering. Trimmerhodet må ikke bevege seg eller rotere ved tomgangshastighet for å unngå alvorlig skade på operatør eller andre.

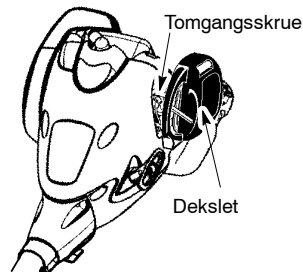

Dersom du krever ytterligere assistanse eller er usikker på hvordan denne prosedyren skal utføres, kontakt en autorisert serviceforhandler.

LAGRING

⚠ ADVARSEL: Etter hver bruk:

- La motoren kjøles ned, og sikre enheten før du lagrer eller transporterer den.
- Oppbevar drivstoffet og enheten i et godt ventilert område hvor drivstoffdamp ikke kan komme i kontakt med gnister eller åpen ild fra varmtvannsbereidere, elektriske motorer eller brytere, ovner osv.
- Tøm bensintanken før du lagrer eller transporterer enheten.
- Lagre enheten og drivstoffet slik at det er utenfor barns rekkevidde.
- Lagre enheten med alt beskyttelsesutstyr på plass. Plasser enheten slik at ingen skarpe kanter kan forårsake skader.

LAGRING AV TRIMMEREN

Gjør trimmeren klar for vinterlagring mot slutten av sesongen eller dersom den ikke vil bli brukt på 30 dager eller mer.

Hvis trimmeren skal lagres for en stund, gjøres følgende:

- Rengjør hele trimmeren før lagring over tid.
- Lagre trimmeren på et rent og tørt område.
- Påfør et tynt lag olje på utvendige metallflater.

INTERN MOTOR

- Ta ut tennpluggen og hell teskje med to-takts motorolje (luftavkjølt) gjennom tennpluggåpningen. Dra sakte i startsnoren 8 til 10 ganger slik at oljen fordeles.
- Sett i en ny tennplugg av anbefalt type og varmerekkevidde.
- Rengjør luftfilteret.
- Kontroller hele enheten og se etter løse skruer, muttere og bolter. Erstatt alle skadete, ødelagte eller slitte deler.
- Begynn hver ny sesong med bare ny bensin med det rette blandingsforholdet mellom bensin og olje.

ANNET

- Ikke lagre bensin fra en sesong til neste.
- Bytt ut bensinkannen hvis den begynner å ruste.

FEILSØKINGSTABELL

⚠ ADVARSEL: Skru ut tennpluggen før du utfører vedlikehold, bortsett fra når du skal justere forgasseren.

FEIL	FORDI	OPPLØSNING
Motoren vil ikke starte.	<ol style="list-style-type: none"> 1. ON/STOP-bryteren i posisjonen STOP. 2. Motoren er druknet. 3. Gasstank er tom. 4. Tennplugg virker ikke. 5. Brennstoff når ikke forgasser. 6. Forgasser må justeres. 	<ol style="list-style-type: none"> 1. Flytt ON/STOP-bryteren til ON-stilling. 2. Se "Oppstart instruksjoner" inn Brukseksjon. 3. Fyll på med korrekt brennstoffsblending. 4. Sett inn ny tennplugg. 5. Kontroller om brennstofffilter er skittent, og skift ut; Kontroller om brennstoffslange er bøyd eller ødelagt; reparer eller skift ut. 6. Kontakt en autorisert serviceforhandler.
Motor går ikke riktig i tomgang.	<ol style="list-style-type: none"> 1. Forgasser må justeres. 2. Veivaksselforseglinger slitte. 3. Lav komprimering. 	<ol style="list-style-type: none"> 1. Se "Justering av Forgasser" inn Service och Justeringseksjon. 2. Kontakt en autorisert serviceforhandler. 3. Kontakt en autorisert serviceforhandler.
Motor akselererer ikke, mangler kraft eller, eller stanser under belastning.	<ol style="list-style-type: none"> 1. Luftfilter skittent. 2. Tennplugg misser. 3. Forgasser må justeres. 4. Karbonrester. 5. Lav komprimering. 	<ol style="list-style-type: none"> 1. Rens eller skift ut luftfilter. 2. Rens eller skift ut tennplugg, omjuster 3. Kontakt en autorisert serviceforhandler. 4. Kontakt en autorisert serviceforhandler. 5. Kontakt en autorisert serviceforhandler.
Motor sender ut mye eksos.	<ol style="list-style-type: none"> 1. Choke delvis på. 2. Brennstoffblending ikke korrekt. 3. Luftfilter skittent. 4. Forgasser må justeres. 	<ol style="list-style-type: none"> 1. Juster choke. 2. Tøm brennstofftank og fyll på med korrekt brennstoffblending. 3. Rens eller skift ut luftfilter. 4. Kontakt en autorisert serviceforhandler.
Motor kjører seg varm.	<ol style="list-style-type: none"> 1. Brennstoffblending ikke korrekt. 2. Tennplugg ikke korrekt. 3. Forgasser må justeres. 4. Karbonrester. 	<ol style="list-style-type: none"> 1. Tøm brennstofftank og fyll på med korrekt brennstoffblending. 2. Skift ut med korrekt. 3. Kontakt en autorisert serviceforhandler. 4. Kontakt en autorisert serviceforhandler.

ERKLÆRING OM OVERENSSTEMMELSE

EC-erklæring om samsvar (Gjelder kun Europa)

Vi, **Husqvarna AB, SE-561 82 Huskvarna, Sverige**, tlf: +46-36-146500, som autorisert representant i samfunnet, forsikrer mermed at buskrydder **McCulloch modell Mac 250 B** fra 2009 års serienummer og fremover (året oppgis i klartekst på typeskiltet pluss et etterfølgende serienummer), tilsvarer forskriftene i **RÅDSDIREKTIV:**

av 17. mai 2006 "angående maskiner" **2006/42/EC**.

av 15. desember 2004 "angående elektromagnetisk kompatibilitet" **2004/108/EC**, samt nå gjeldende tillegg.

av 8. mai 2000 "angående utslipp av støy til omgivelsene" **2000/14/EC**, tillegg V. For informasjon angående støyutslippene, se kapitlet Tekniske data.

Følgende standarder er blitt tillempet: **EN ISO 12100-1/A1:2009, EN ISO 12100-2/A1:2009, CISPR 12:2007, EN 11806:2008**.

SMP Svensk Maskinprovning AB, Fyrisborgsgatan 3, SE-754 50 Uppsala, Sverige, har utført frivillig typekontroll for Husqvarna AB. Sertifikatene har nummer: **SEC/09/2027**.

09-11-01



Ronnie E. Goldman, Teknisk direktør
Autorisert representant for Husqvarna AB og
ansvarlig for teknisk dokumentasjon

TEKNISK DATABLAD

MODELL: Mac 250 B

MOTOR

Sylindervolum, cm ³	25
Ved maksimal motorkraft, rpm	8000
Maks. rotasjonshastighet på spindelen, rpm	10000
Motorhastighet på anbefalt maks. spindelrotasjonshastighet, rpm	7400
Anbefalt tomgangshastighet, rpm	3000
Maksimal motorkraft, målt i i henhold til ISO 8893, kW	0,7
Katalysatorlyddemper	Ja

TENNINGSYSTEM

Tennplugg	Champion RCJ-6Y
Elektrodeavstand, mm	0,6

DRIVSTOFF OG SMØRESYSTEM

Bensintankkapasitet, cm ³	340
--------------------------------------	-----

VEKT

Uten kutteutstyr eller trimmervern, tom tank, kg	3,7
--------------------------------------------------	-----

STØYUTSLIPP

(se anm. 1)

Lydeffektnivå, mål dB(A)	110,3
Lydeffektnivå, garantert L _{WA} dB(A)	114,0

LYDNIVÅER

(se anm. 2)

Ekvivalent lydtrykksnivå ved brukerens øre, målt etter

EN ISO 11806 og ISO 22868, dB(A)	
Utstyrt med gressklinge (original)	99,0
Utstyrt med trimmerhode (original)	98,5

VIBRASJONSIVÅER

(se anm. 3)

Ekvivalente vibrasjonsnivåer (a_{hv,eq}) i håndtak, målt i henhold til EN ISO 11806 og ISO 22867, m/s²

Utstyrt med gressklinge(original), venstre/høyre	4,4/6,9
Utstyrt med trimmerhode (original), venstre/høyre	4,7/4,2

Anm. 1: Utslipp av støy til omgivelsene målt som lydeffekt (L_{WA}) ifølge EF-direktiv 2000/14/EC. Rapporterte lydeffektnivåer for maskinen er målt med det originale skjæreutstyret som gir høyest nivå. Forskjellen mellom garantert og målt lydeffekt er at garantert lydeffekt også omfatter spredning i måleresultatet og variasjoner mellom forskjellige maskiner av samme modell, i henhold til direktivet 2000/14/EC.

Anm. 2: Rapporterte data for ekvivalent lydtrykksnivå for maskinen har en typisk statistisk spredning (standard avvik) på 1 dB(A).

Anm. 3: Rapporterte data for ekvivalent vibrasjonsnivå har en typisk statistisk spredning (standard avvik) på 1 m/s².

Model Mac 250 B (3/8 LH spindelgjenger) - Sentrumshull i blader/kniver, Ø 25,4 mm		
Godkjent tilbehør	Type	Skjæreutstyr / skjerm, art.nr.
Gressklinge/gresskniv	Grass (Ø 20 cm, 4-tannet)	530 05 58 92 / 575 35 27 01
Trimmerhode	TNG 7 (Ø 2,4 mm tråd)	537 41 92 02 / 575 35 27 01