

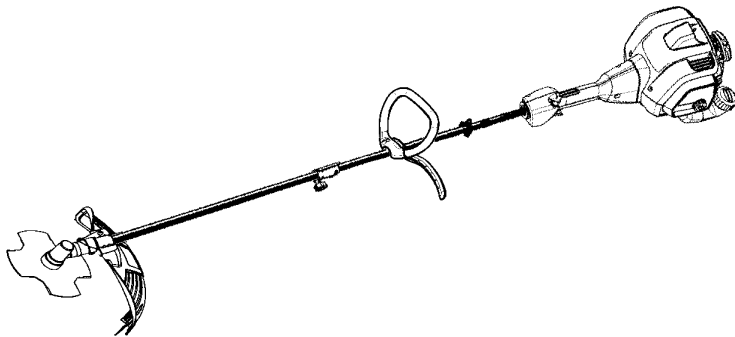

CABRIO 433L



RU

ИНСТРУКЦИЯ ПО ЭКСПЛУАТАЦИИ

ВАЖНАЯ ИНФОРМАЦИЯ: Пожалуйста, внимательно прочтите данную инструкцию перед тем, как приступить к эксплуатации триммера, и убедитесь, что она вам понятна. Сохраните инструкцию для дальнейшего обращения к ней.

EE

KASUTUSJUHEND

TÄHTIS INFO: Enne seadme kasutamist lugege need juhised palun tähelepanelikult läbi. Hoidke need juhised tuleviku tarbeks alles.

LT

INSTRUKCIJŲ VADOVAS

SVARBI INFORMACIJA: prieš naudodamiesi šiuo įrenginiu, prašom atidžiai perskaityti šias instrukcijas ir įsitikinkite, kad viską supratote. Saugokite šias instrukcijas, kad galėtumete jas paskaityti ateityje.

LV

LIETOŠANAS PAMĀCĪBA

SVARĪGA INFORMĀCIJA: Lūdzu rūpīgi izlasiet šīs pamācības un pārliecinieties, ka jūs tās saprotat, pirms sākat lietot ierīci. Saglabājiet šīs lietošanas pamācības turpmākām atsaucēm.

SATURS

Identifikācija (Kas ir kas?)	74	Pakalpojumi un uzlabojumi	89
Symbolu Apzīmējumi	75	Glabāšana	92
Drošības noteikumi	75	Bojājumu novēršanas tabula	93
Salikšana	77	Atbilstības Deklarācija	94
Darbība	82	Tehniskie dati	95
Tehniskā apkope	89		

IDENTIFIKĀCIJA (KAS IR KAS?)

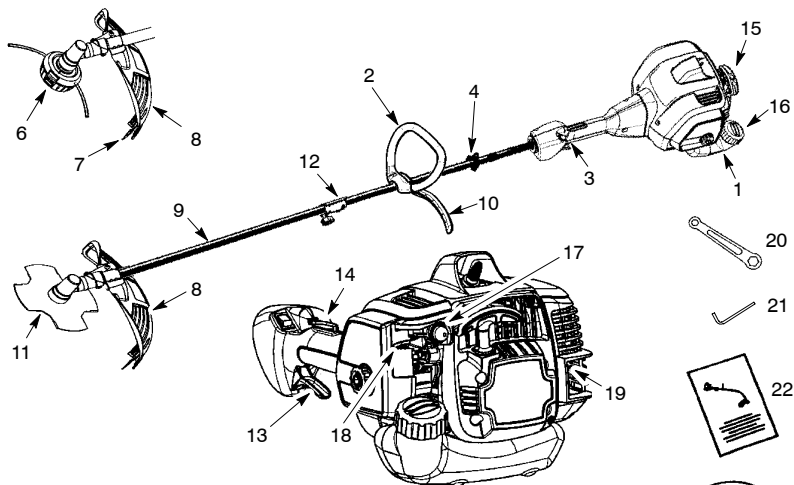

- | | |
|-------------------------------|---|
| 1. Degvielas tvertne | 13. Drosele |
| 2. Clipveida rokturis | 14. Droseles izslēgšanas slēdzis |
| 3. ON/STOP slēdzis | 15. Startera Rokturis |
| 4. Plecu lences skava | 16. Degvielas tvertnes vāciņš |
| 5. Plecu lence | 17. Rokas spuldze |
| 6. Trimmera galviņa | 18. Starta svira |
| 7. Auklas ierobežotāja asmens | 19. Trokšņa slāpētājs |
| 8. Kombinētais aizsargs | 20. Uzgriežņu atslēga |
| 9. Garais rokturis | 21. Sešstūra uzgrieznis |
| 10. J rokturis | 22. Lietošanas pamācība |
| 11. Asmens | 23. Transportēšanai paredzētais aizsargelements |
| 12. Uzmava | |

SIMBOLU APZĪMĒJUMI

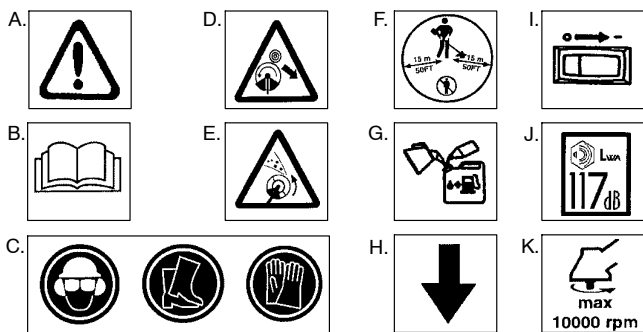

- A. **BRĪDINĀJUMS!** Šis trimmeris var būt bīstams! Nevēriga vai nepareiza ierīces lietošana var izraisīt nopietnu vai letālu ievainojumu.
- B. Ar izpratni izlasiet lietošanas pamācības, pirms sākat lietot trimmeri.
- C. Vienmēr lietojiet:
Ausu aizsargu, aizsargbrilles vai masku, ķiveri, zābakus un cimdus.
- D. **BĪSTAMI!** Asmens var spēcīgi atlekt no materiāla, kuru tas negriež. Asmens atlekšana var izraisīt roku vai kāju amputāciju. Raugieties, lai cilvēki un dzīvnieki neatrastos tuvāk par 50 pēdām (15 metriem).
- E. **BRĪDINĀJUMS!** Asmens/trimmera aukla var spēcīgi izmētāt priekšmetus. Jūs un citus var apzīlbināt vai ievainot. Vienmēr speciālas brilles un kāju aizsargus.
- F. Ierīces lietotājam jāpārlecinās, ka neviens nepienāk tuvāk par 15 metru rādiusu darba laikā. Ja tajā pašā darba laukumā strādā vairāki lietotāji, ir jāievēro vismaz 15 metru attālums drošībai.
- G. Lietojiet bezsvina vai kvalitatīvu svina benzīnu un divtaktu eļļas maisījumu proporcijā 2,5%.
- H. Paliņgroturi jānovieto tikai zem bultiņas.
- I. Motora ON/STOP Slēdzis
- J. Garantētā skaņas jaudas līmenis (attiecība uz Direktīvas 2000/14/EK)
- K. Vārpstas maksimālā rotācijas frekvence, rpm

DROŠĪBAS NOTEIKUMI

BRĪDINĀJUMS: Lietojot dārza kopšanas ierīces, vienmēr jāievēro galvenie drošības pasākumi, lai samazinātu ugunsgrēka un nopietna ievainojuma risku. Izlasiet un ievērojiet visas pamācības.

BĪSTAMI: Šī jaudas ierīce var būt bīstama! Šī ierīce var lietotājam un citiem izraisīt nopietnu ievainojumu, tai skaitā amputāciju un redzes zaudēšanu. Šajā lietošanas pamācībā sniegtos brīdinājumus un pamācības jāievēro, lai nodrošinātu drošību un efektivitāti, lietojot ierīci. Lietotājs ir atbildīgs par sekojošajiem brīdinājumiem un pamācībām, kuras atrodas šajā lietošanas pamācībā un uz ierīces. Izlasiet visu lietošanas pamācību, pirms saliekat un lietojat ierīci! Uzticiet šo ierīci tikai personām, kuras izlāsījušas, sapratušas un ievēro brīdinājumus un pamācības, kas atrodas šajā lietošanas pamācībā un uz ierīces. Nekādā gadījumā neļaujiet bērniem darboties ar šo ierīci.



LIETOŠANAS
PAMĀCĪBA



DROŠĪBAS INFORMĀCIJA
PAR IERICI

BĪSTAMI: Asmens var spēcīgi atlekt no materiāla, kuru tas negriež. Asmens atlekšana var izraisīt roku vai kāju amputāciju. Raugieties, lai cilvēki un dzīvnieki neatrastos tuvāk par 50 pēdām (15 metriem).



BRĪDINĀJUMS: Asmens/trimmera aukla var spēcīgi izmētāt priekšmetus. Jūs un citus var apzīlbināt vai ievainot. Vienmēr speciālas brilles un kāju aizsargus.



BRĪDINĀJUMS: Bīstamības zona izmētajiem priekšmetiem. Asmens/trimmera aukla var spēcīgi izmētāt priekšmetus. Citus var apzīlbināt vai ievainot. Raugieties, lai cilvēki un dzīvnieki neatrastos tuvāk par 15 metriem.

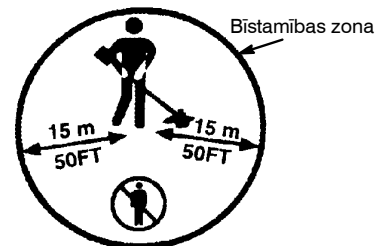

BRĪDINĀJUMS: Nelietojiet trimmera galvīņu kā asmens nostiprināšanas ierīci.



BRĪDINĀJUMS: Asmens turpina griezties pēc tam, kad drosele ir atlaista vai motors ir izslēgts. Malējais asmens var izmētāt priekšmetus vai nopietni jums iegriezt, ja tam nejausi pieskaras. Apstādiniet asmeni, pieskaroties ar malējā asmens labo pusi jau sagrieztajam materiālam.

Apstādiniet malējo asmeni, satuvinot to ar nogriezto materiālu.

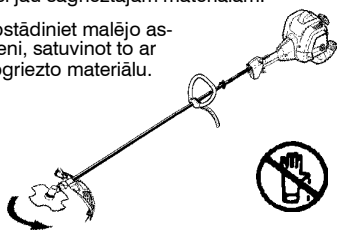

LIETOTĀJA DROŠĪBA

BRĪDINĀJUMS: Šis aparāts darbības laikā rada elektromagnētisko lauku. Pie nosacītiem apstākļiem šis lauks var traucēt aktīvā vai pasīvā medicīniskā implanta darbību. Lai mazinātu risku gūt nopietnus vai dzīvībai bīstamus ievainojumus, personām ar medicīnisko implantu iesakām pirms aparāta ekspluatācijas konsultēties ar savu ārstu un medicīniskā implanta ražotāju.

- Ģērbieties atbilstoši. Vienmēr velciet drošības brilles vai līdzīgu acu aizsargu, strādājot ar ierīci, vai veicot tās tehnisko apkopi (drošības brilles ir pieejamas). Acu aizsargam jābūt apzīmētam ar Z87.
- Valkājiet ķiveri, ja zāgējamie koki ir vairāk nekā 2 metrus gari.
- Vienmēr velciet sejas vai putekļu masku, ja darbs ir putekļains.
- Vienmēr velciet biezas garās bikses, apģērbu ar garām piedurknēm, zābakus un cimdus. Ir ieteicams vilkt drošības kāju aizsargus.
- Vienmēr velciet pēdu aizsargu. Nestrādājiet basām kājām vai velciet sandales. Netuvojieties rotējošajai auklai.
- Nostipriniet matus virs plecu augstuma. Nostipriniet vai noņemiet valģu apģērbu vai apģērbu ar valģīgām saītēm, siksnām, lencēm, u.c. Tās var tikt ievilkas kustošajās detaļās.
- Velkot noslēgtu apģērbu, varat izvairīties no drupām un toksisko augu daļām, kuras izmētā rotējošā aukla.
- Esiet uzmanīgi. Nestrādājiet ar ierīci, ja esat noguruši, slimī, nomākti vai pirms tam esat lietojuši alkoholu, zāles vai medikamentus. Skatieties, ko jūs darāt, lietojiet veselo saprātu.
- Velciet dzirdes aizsargu. Ilgstoša uzturēšanās troksnī var radīt nopietnas dzirdes traumas.
- Nekāda gadījumā nesāciet darbināt vai nestrādājiet ar ierīci slēgtā istabā vai telpā. Izpūtejdūmi ir indīgi.
- Raugieties, lai rokturi būtu tīri no eļļas un degvielas.
- Vienmēr lietojiet roktura sliedi un pareizi noregulētu plecu lenci ar asmeni (Sk. nodaļu SĀLIKŠANA).

IERĪĶE / TEHNISKĀS APKOPES DROŠĪBA

BRĪDINĀJUMS: Atvienojiet aizdedzes sveci, pirms veicat tehnisko apkopi, izņemot karburatora regulēšanu.

- Izmetiet asmeņus, kuri ir saliekti, savijušies, iepīsuši, salauzti vai kā citādi bojāti. Nomainiet trimmera galvīņas detaļas, kuras ir sašķeltas, iepīsušas, salūzušas vai kā citādi bojātas, pirms lietojat ierīci.
- Veiciet ierīces tehnisko apkopi saskaņā ar ieteicamajām procedūrām. Raugieties, lai asmens būtu ass. Glabājiet griešanas auklu pareizajā garumā.

- Lietojiet tikai 2,4 mm diametra McCulloch markas auklu. Nekādā gadījumā nelietojiet vadu, virvi, stiepli, utt..
- Uzstādiet nepieciešamo aizsargu pareizi, pirms lietojat ierīci.
- Lietojiet tikai ieteikto asmeni vai trimmera galviņu, un raugieties, lai tā būtu pareizi uzstādīta un droši piestiprināta.
- Nekādā gadījumā nedarbiniet motoru ar noņemtu sajūga apsegu. Sajūgs var nokrist un izraisīt nopietnu ievainojumu.
- Raugieties, lai asmens vai trimmera galviņa pārtrauc griezties, kad motors ir tukšgaitas režīmā.
- Veiciet karburatora noregulēšanu ar apakšējo galu, kas nepieciešams, lai aukla nesaskartos ar kādu priekšmetu. Turiet ierīci ar roku, nelietojiet atbalstam plecu lenci.
- Raugieties, lai neviens neatrastos tuvumā, kad veicat karburatora noregulēšanu.
- Lietojiet tikai ieteiktos McCulloch aksesuārus un normaiņas detaļas.
- Mēs iesakām veikt visus pakalpojumus un tehnisko apkopi, kas nav uzskaitīti šajā lietošanas pamācībā, autorizētā tehniskās apkopes centrā.

DEGVIELAS DROŠĪBA

- Sajauciet uz ielejiet degvielu ārpus telpas.
- Turiet to tālu no dzirkstelēm un liesmām.
- Lietojiet apstiprinātu konteineri degvielai.
- Nesmēķējiet vai neļaujiet citiem smēķēt degvielas vai ierīces tuvumā.
- Neizšļakstiet degvielu vai eļļu. Uzslaukiet visu izšļakstīto degvielu.
- Paejiet vismaz 3 metrus tālāk no degvielas uzpildīšanas vietas pirms iedarbināt motoru.
- Apstādiniet motoru un ļaujiet tam atdzist, pirms noņemat degvielas vāciņu.
- Vienmēr glabājiet benzīnu konteinerā, kas apstiprināts uzliesmojošu šķidrumu glabāšanai.

GRIEŠANAS DROŠĪBA

- BRĪDINĀJUMS:** Pārbaudiet griežamo vietu pirms katras lietošanas. Noņemiet priekšmetus (akmeņus, saplīsušus stiklus, naglas, stiepli, utt.), kurus var aizmest vai kuri var iepīties asmeni vai trimmera galviņā.
- Neļaujiet citiem, tai skaitā bērniem, dzīvniekiem, blakus stāvošajiem un palīgiem stāvēt tuvāk par 50 pēdām (15 metriem). Nekavējoties apstādiniet motoru, ja atrodaties pārāk tuvu.

- Vienmēr turiet motoru sev labajā pusē.
- Cieši satveriet ierīci ar abām rokām.
- Saglabājiet stabilu pozīciju un līdzsvaru. Neliecieties pārāk daudz uz priekšu.
- Turiet asmeni vai trimmera galviņu zemāk par vidukļa līniju. Neceliet motoru augstāk par vidukļa līniju.
- Turieties tālu no asmens, trimmera galviņas un trokšņa slāpētāja, kad motors darbojas. Karsts trokšņa slāpētājs var izraisīt nopietnus apdegumus.
- Griežiet no kreisās puses uz labo. Griežot aizsarga labajā pusē, ieži tiek aizmesti projām no lietotāja.
- Lietojiet ierīci tikai dienas gaismā vai labā maksīgajā apgaismojumā.
- Lietojiet ierīci tikai tiem darbiem, kuri aprakstīti šajā lietošanas pamācībā.

PĀRNĒSĀŠANA UN GLABĀŠANA

- Ļaujiet motoram atdzist, nostipriniet ierīci, pirms noliekat to glabāšanā vai pārvietojat to ar transporta līdzekli.
- Iztukšojiet degvielas tvertni, pirms noliekat ierīci glabāšanā vai to pārnēsājat. Izlietojiet visu degvielu no karburatora, iedarbinot motoru un ļaujot tam strādāt, līdz tas apstājas.
- Glabājiet un uzpildiet ar degvielu ierīci vietā, kur degvielas tvaiki nevar sasniegt dzirksteles vai atvērtas liesmas no ūdens sildītājiem, elektriskiem motoriem vai slēdžiem, krāsnīm, u.c.
- Glabājiet ierīci tā, lai auklas ierobežotais nevarētu nejauši izraisīt ievainojumu. Ierīci var pakārt aiz garā roktura.
- Pārklājiet asmeni ar pārnēsāšanas aizsargu.
- Glabājiet ierīci bērniem nepieejamā vietā.
- Aparātu var droši pārvadāt transportēšanas laikā.

SPECIĀLS PAZIŅOJUMS: Pakļaujot vibrācijām rokas, ilgstoši izmantojot benzīna darbinātos instrumentus, var rasties asinsvada vai nerva bojājums pirkstos, rokās un locītavās cilvēkiem, kuriem ir nosliece uz asinsrites traucējumiem vai nenormāliem uztūkumiem. Ilgstoši lietojot ierīci aukstā laikā, var rasties asinsvadu bojājumi arīveseliem cilvēkiem. Ja tiek novēroti šādi simptomi ka tirpšana, sāpes, speku izsīkums, adas krasas vai struktūras izmaiņas vai pirkstu, roku vai locītavu nejutīgums, pārtrauciet lietot šo ierīci un konsultējieties ar ārstu. Anti-vibrācijas sistēma negarantē šo problēmu iztrūkumu. Lietotājiem, kuri ilgstoši un pastāvīgi strādā ar jaudas ierīcēm, rūpīgi jāpārbauda savs veselības stāvoklis un šīs ierīces statuss.

SALIKŠANA

KARTONA KĀRBAS SATURS

Pārbaudiet kartona kārbas saturu pēc sekojošā saraksta:

- Jaudas galviņa
- Trimmera uzgalis
 - Trimmera galviņa
- Asmens
- Ieliekta blīve
- Uzgrieznis

- Kombinētais aizsargs
- Tapu
- Clipveida rokturis
 - Starplika
 - Tapu
 - Uzgrieznis
- J rokturis
- Augšējā plecu siksnas skava
- Apakšējā plecu lences skava

- Plecu lences skavas skrūves (2)
- Plecu lence
- Sešstūra uzgrieznis
- Uzgriežņu atslēga
- Transportēšanai paredzētais aizsargelements

BRĪDINĀJUMS: Vienmēr apstādiniet ierīci un atvienojiet aizdedzes sveci, pirms veicat jebkādas salikšanas procedūras.

BRĪDINĀJUMS: Raugieties, lai ierīce būtu pilnībā salikta un visi nostiprinājumi būtu cieši savilkti.

Pārbaudiet, vai detaļas nav bojātas. Nelietojiet bojātās detaļas.

Tas ir normāli, ja degvielas filtrs grab tukšā degvielas tvertnē.

Tas ir normāli, ja uz trokšņa slāpētāja atrodas degvielu vai eļļas atlikumus, kas radušies karburatora regulēšanas un pārbaudes dēļ, ko veicis ražotājs.

TRIMMERA UZGAĻA UZSTĀDĪŠANA

BRĪDINĀJUMS: Uzstādot trimmera uzgali, novietojiet ierīci uz stabilas, līdzenas virsmas.

1. Atskrūvējiet uznavu, pagriežot pogu pretēj pulksteņa rādītāja kustības virzienam.

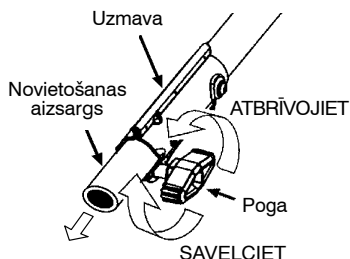

2. Noņemiet novietošanas aizsargu no uznavas.
3. Nonemiet garā roktura vāciņu no trimmera uzgala (ja iekļauts komplektā).
4. Ievietojiet uzgala ieslēgšanas/atlaišanas pogu uznavas virzītājpadzīlīnījumos.
5. Iestumiet uzgali uznavā, līdz ieslēgšanas/atlaišanas poga iekļaujas sākuma caurumā.
6. Pirms lietojat ierīci, cieši savelciet slēdzi, pagriežot to pulksteņrādītāja kustības virzienā.

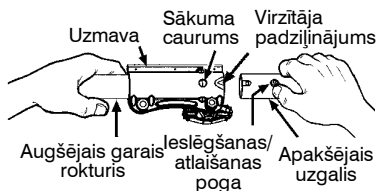

BRĪDINĀJUMS:

Pirms darbošanās ar iekārtu pārļiecinieties, ka ieslēgšanas/atlaišanas poga ir nobloķēta primārajā caurumā un rokturis ir cieši pievilkts. Visas pievienojamās iekārtas ir izveidotas izmantošanai primārajā caurumā, ja vien attiecīgās iekārtas instrukciju rokasgramatā nav norādīts savādāk. Nepareiza cauruma izmantošana var radīt nopietnus ievainojumus vai sabojāt iekārtu.

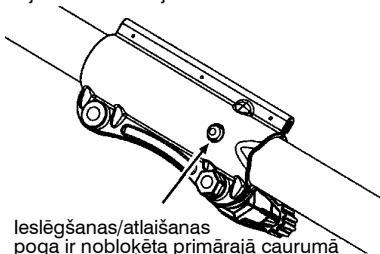

Attiecībā uz izvēles uzgaļiem, sk. nodaļu SALIKŠANA par izmantojamajiem uzgaļiem.

ROKTURA PIEVIEŅOŠANA

BĪSTAMI: Lai izvairītos no nopietna ievainojuma, roktura stieņa barjeras daļa jāuzstāda, kā norādīts, lai radītu barjeru starp lietotāju un rotējošo asmeni.

1. Uzspiediet cilpveida rokturi uz takelāžas stieņa. Ievērojiet, ka cilpveida rokturis ir jāmontē starp bultu apzīmējumiem uz takelāžas stieņa.

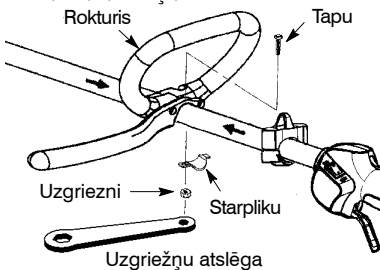

2. Piemontējiet tapu, starpliku un uzgriežņi kā rādīts zīmējumā.

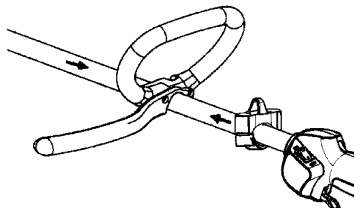

3. Tagad piergulējiet rokturi, lai jums būtu ērts strādāšanas stāvoklis. Piegrieziet rokturi. Cieši pievelciet uzgriežņi, izmantojot komplektācijā iekļauto uzgriežņu atslēgu.

PLECU LENCES SALIKŠANA

1. Novietojiet augšējo pleca lences skavu virs garā roktura.
2. Novietojiet apakšējo lences skavu zem garā roktura un izlīdziniet augšējo un apakšējo skavu skrūves caurumiņus.

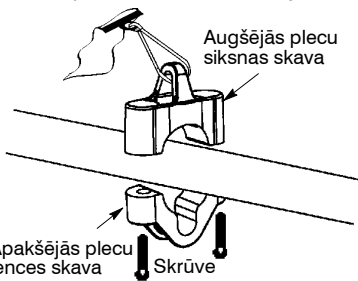

3. Ievietojiet divas skrūves skrūvju caurumiņos.
4. Nostipriniet plecu lences skavu, saveltkot skrūves ar sešstūra uzgriezni.

BRĪDINĀJUMS: Plecu lence un roktura stienis jānoregulē, kad motors ir pilnībā apstājies, pirms lietojat ierīci.

5. Izveriet labo roku un galvu caur plecu lenci un ļaujiet tai atbalstīties uz kreisā pleca. Pārļiecinieties, āķis atrodas vidukļa labajā pusē.

PIEZĪME: Vienas puses grīste ir iebūvēta plecu lencē, lai ļautu lencei lēzeni atbalstīties uz pleca.

6. Noregulējiet lenci, ļaujiet karāties aptuveni 6 collas (15 cm) zem vidukļa.
7. Piestipriniet lences āķi pie skavas, kas atrodas starp slēdža rokturi un roktura stienņa skavas pamatu un paceliet instrumentu darbības pozīcijā.
8. Uzvelciet plecu lenci un noregulējiet to līdzsvarā, pirms iedarbināt ierīci vai sākat griešanu.

PIEZĪME: Var būt nepieciešams pārvietot pleca lences skavu uz garā roktura, lai pilnībā nolīdzsvarotu ierīci.

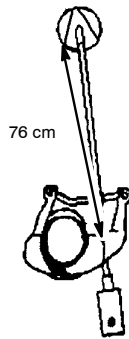
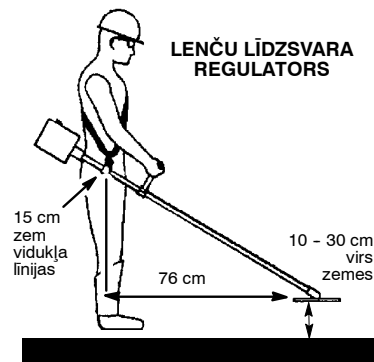

AIZSARGA PIEVIENOŠANA

BRĪDINĀJUMS: Aizsargs nodrošina daļēju aizsardzību no riska pret mestajiem priekšmetiem pret lietotāju un citiem, un ir aprīkots ar auklas ierobežotāju, kurš griež lieko auklu. Auklas ierobežotājs (uz aizsarga apakšdaļas) ir ass un var jums iegriezt.

1. Ievietojiet skavu spraugā uz aizsarga.
2. Pagrieziet aizsargu, lai pielāgotu aizsarga un skavu atveres.

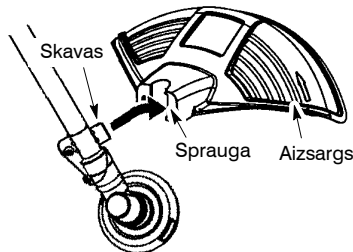

3. Nostipriniet aizsargu pie skavu ar skrūvi.

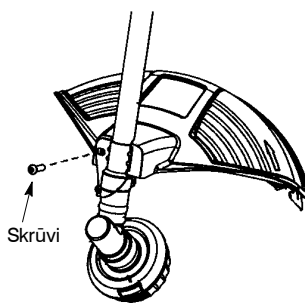

IERĪCES KONFIGURĒŠANA

Jūs varat konfigurēt savu ierīci, lietojot griešanas galviņu zālei un mazām nezālēm, vai nezāles asmeni, kuru diametrs nepārsniedz 1 cm. Lai saliktu savu ierīci, skatieties nodaļu par vēlamo konfigurāciju un ievērojiet lietošanas pamācības.

INFORMĀCIJA PAR SALIKŠANU – TRIMMERA GALVIŅA



TRIMMERA GALVIŅA

PIEZĪME: Noņemiet asmeni, pirms pievienojat trimmera galviņu. Lai noņemtu asmeni, izlīdziniet caurumiņu putekļu trauciņā ar caurumiņu ātruma kārbas malā, pagriežot asmeni. Ievietojiet mazo skrūvgriezi izlīdzinātajos caurumiņos. Tādējādi garais rokturis negriežas, kamēr atskrūvējat asmens uzgriezni. Noņemiet asmens uzgriezni, pagriežot to pulksteņa rādītāja kustības virzienā. Noņemiet skrūvgriezi. Noņemiet abas blīves un asmeni. Apskatiet zīmējumus nodaļās METĀLA ASMENS UZSTĀDĪŠANA. Saglabājiet visas detaļas un lietošanas pamācības turpmākai lietošanai.

TRIMMERA GALVIŅAS PIEVIENOŠANA

PIEZĪME: Ja jūsu ierīcei ir plastmasas vāks virs diegiem uz viņņotā garā roktura, noņemiet vāku, lai parādītos diegi. Pirms uzstādāt trimmera galviņu, pārliecinieties, ka putekļu trauciņš un atbalsta blīve ir novietoti uz ātruma kārbas, kā norādīts zemāk.

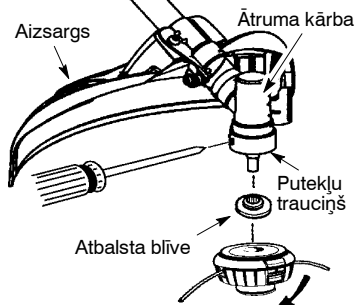

PIEZĪME: Pārliecinieties, ka visas detaļas ir pareizi uzstādītas kā norādīts zīmējumā, pirms uzstādāt trimmera galviņu.

1. Izlīdziniet caurumiņu putekļu trauciņā ar caurumiņu ātruma kārbas malā, pagriežot asmeni.
2. Ievietojiet mazo skrūvgriezi izlīdzinātajos caurumiņos. Tādējādi garais rokturis negriežas, kamēr atskrūvējat trimmera galviņu.
3. Turot skrūvgriezi pozīcijā, ievietiet trimmera galviņu uz garā roktura uz indikatora norādītajā virzienā (pretēji pulksteņa rādītāja kustības virzienam). Savelciet, līdz tā ir cieši nostiprināta.

PIEZĪME: Atbalsta blīvei jābūt novietotai ar pacelto nogālijumu pret ātruma kārbu.

INFORMĀCIJA PAR SALIKŠANU – NEZĀLES ASMENS



NEZĀLES ASMENS

PIEZĪME: Noņemiet trimmera galviņu, pirms pievienojat metāla aizsargu un nezāles asmeni. Lai noņemtu trimmera galviņu, izlīdziniet caurumiņu putekļu trauciņā ar caurumiņu ātruma kārbas malā, pagriežot putekļu trauciņu. Ievietojiet mazo skrūvgriezi izlīdzinātajos caurumiņos. Tādējādi garais rokturis negriežas, kamēr atskrūvējat trimmera galviņu. Noņemiet trimmera galviņu, pagriežot to pulksteņa rādītāja kustības virzienā. Noņemiet skrūvgriezi. Apskatiet zīmējumus nodaļās TRIMMERA GALVIŅAS PIEVIENOŠANA. Saglabājiet visas detaļas un lietošanas pamācības turpmākai lietošanai. Nekādā gadījumā nelietojiet trimmera galviņu ar uzstādītu metāla asmeni.

METĀLA ASMENS UZSTĀDĪŠANA

BRĪDINĀJUMS: Velciet aizsargcimdus, kad rīkojaties ar asmeni vai veicat tā tehnisko apkopi, lai izvairītos no ievainojuma. Asmens ir ass un var jūs sagriezt, pat ja tas nekustas.

BRĪDINĀJUMS: Nelietojiet nekādus asmeņus vai slēgmehānismu ierīci, izņemot blīves un uzgriežņus, kā norādīts sekojošajos zīmējumos. Šis detaļas jāpiegādā McCulloch un jāuzstāda kā norādīts zemāk. Nelietojot atbilstošās detaļas, asmens var nokrist un nopietni ievainot jūs vai citus.

PIEZĪME: Putekļa trauciņš ir novietoti uz ātruma kārbas garā roktura, nevis detaļu maisiņā. Visi pārējie minētie slēgmehānismi sekojošajās salikšanas darbības atrodas detaļu maisiņā.

1. Uzstādiat asmeni un atbalsta blīvi virs vītņotā garā roktura.
2. Pārliedziniet, ka atbalsta blīves paceltā detaļa atrodas pret ātruma kārbu un paceltais laukums ievietojas caurumiņā asmens centrā.
3. Ieslīdiniat asmeni un atbalsta blīvi uz ātruma kārbas garā roktura.
4. Uzlieciet ielikto blīvi uz garā roktura. Pārliedziniet, ka blīves ielikta mala atrodas pret asmeni.
5. Uzstādiat asmens uzgriezni, nostiprinot to uz garā roktura pretēji pulksteņa rādītāja kustības virzienam.

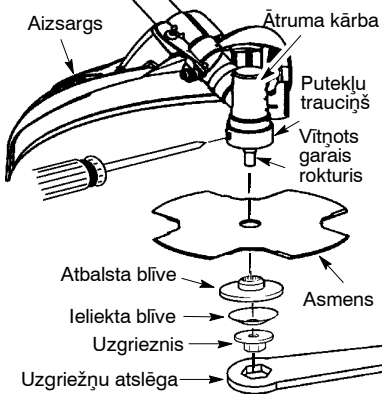

PIEZĪME: Pārliedziniet, ka visas detaļas atrodas savā vietā, kā norādīts zīmējumā, un asmens ir saspiests starp putekļu trauciņu un atbalsta blīvi. Starp asmeni un putekļu trauciņu vai atbalsta blīvi nedrīkst būt tukša vieta.

6. Izlīdziniet caurumiņu putekļu trauciņā ar caurumiņu ātruma kārbas malā, pagriežot asmeni.
7. Ievietojiet mazo skrūvgriezi izlīdzinātajos caurumiņos. Tādējādi garais rokturis negriežas, kamēr atskrūvejat asmens uzgriezni.
8. Šavelciet asmens uzgriezni ar uzgriežņu atslēgu (iekļauta komplektā), turot skrūvgriezi savā vietā.
9. Noņemiet skrūvgriezi.
10. Pagrieziet asmeni ar roku. Ja asmens liecas pret aizsargu vai liekas nelīdzens, asmens nav centrēts, un tas ir jāuzstāda atkārtoti.

PIEZĪME: Lai noņemtu asmeni, ievietojiet skrūvgriezi izlīdzinātajos caurumiņos. Izvelciet uzgriezni un noņemiet detaļas. Saglabājiet visas detaļas un lietošanas pamācības turpmākai lietošanai.

TRANSPORTĒŠANAS AIZSARGELEMENTA PIESTIPRINĀŠANA

PIEZĪME: Transportējot vai uzglabājot ierīci, piestipriniet asmenim aizsargelementu.

1. Noņemiet no transportēšanai paredzētā aizsargelementa fiksatoriem stieplu aizturu galus.
2. Paceliet stieplu aizturu un novietojiet asmeni transportēšanai paredzētajā aizsargelementā.
3. Novietojiet stieplu aizturu virs asmeņa un ievietojiet abus stieplu aizturu galus atpakaļ fiksatoros.

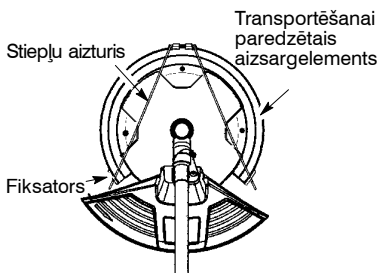

BRĪDINĀJUMS: Noteikti izlasiet informāciju par degvielu drošības noteikumos, pirms sākat strādāt. Ja nesaprotat drošības noteikumus, nemēģiniet uzpildīt savu ierīci ar degvielu. Sazinieties ar autorizētu tehniskās apkopes centru.

MOTORA UZPILDĪŠANA AR DEGVIELU

BRĪDINĀJUMS: Noņemiet degvielas tvertnes vāciņu, kad veicat uzpildi.

Šis dzinējs ir sertificēts darbībai ar benzīnu bez svina piedevām. Pirms izmantošanas benzīns jā sajauc ar labas kvalitātes 2 ciklu ar gaisu atdzesētu dzinēju eļļu, kas paredzēta sajaukšanai attiecībā 40:1. 40:1 proporcija tiek iegūta, samaisot 5 litrus bezsvina benzīnu ar 0,125 litriem eļļas. **NELIETOJĒT** automašīnu eļļu vai kuģu eļļu. Šis eļļas radīs dzinēja bojājumus. Samaisot degvielu, vadieties pēc norādījumiem, kas ir uzdrukāti uz eļļas tvertnes. Tiklīdz eļļa ir pievienota benzīnam, nekavējoties sakratiet tvertni, lai degviela pilnībā sajaucas. Vienmēr izlasiet un ievērojiet drošības noteikumus, kas attiecas uz degvielu, pirms pievienojat degvielu savai iekārtai.

UZMANĪBU: Nelietojiet tīru benzīnu bez eļļas piejaukuma. Tas neatgriezeniski sabojās dzinēju.

PRASĪBAS DEGVIELAI

Lietojiet labas kvalitātes bezsvina benzīnu. Zemākajam ieteiktajam oktāna skaitlim jābūt 90 (RON).

SVARĪGI

Izmantojot ar alkoholu sajauktu degvielu (vairāk nekā 10% alkohola), var rasties būtiskas dzinēja veiktspējas un ilgmūžības problēmas.

BRĪDINĀJUMS: Nepareiza degvielas un/vai smērvielu lietošana radīs šādas problēmas: nepareizu sajūga darbību, pārkaršanu, izgarojumu bloķēšanu, enerģijas zudumus, eļļošanas deficītu, degvielas piegādes sistēmas, blīvējuma un iekšējo karburatora sastāvdaļu, kā arī citu mezglu bojājumus. Ar alkoholu sajaukta degviela radīs degvielas/eļļas maisījumā augstu mitruma uzsūkšanās stāvokli, kas savukārt izraisīs eļļas un degvielas atdalīšanos.

KĀ APSTĀDINĀT IERĪCI

- Izslēdziet dzinēju, piespiežot un pieturot slēdzi ON/STOP pozīcijā STOP, līdz dzinējs pārtrauc darboties.

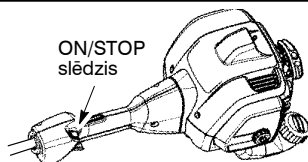

KĀ IEDARBINĀT IERĪCI

BRĪDINĀJUMS: Trimmera galviņa pagriežas motora iedarbināšanas laikā. Izvairieties no jebkāda kontakta ar trokšņa slāpētāju. Karsts trokšņa slāpētājs var izraisīt nopietnus apdegumus.

AUKSTA MOTORA IEDARBINĀŠANA (vai silta motora iedarbināšana, ja izbeigusies degviela)



Sākuma pozīcija

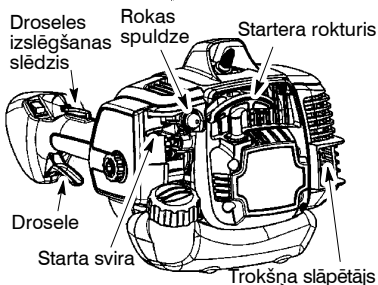

PIEZĪME: Lai drosēles slēdzis spētu darboties, drosēles lokautam ir jābūt ieslēgtam. Lokauts tiek iedarbināts ar jūsu plaukstu, kad tiek satverts drosēles rokturis. **NESASPIEDIET** drosēles slēdzi, kamēr motors nav iedarbināts un nedarbojas.

- Novietojiet ierīci uz līdzenas virsmas.
- Lēnām piespiediet rokas spuldzi 6 reizes.
- Pagrieziet starta sviru pozīcijā START.
- Spēcīgi pavelciet startera auklu, līdz motors iedarbojas un sāk strādāt.
- Ļaujiet ierīcei darboties 10–15 sekundes, pēc tam pilnībā piespiediet drosēles slēdzi, lai atvienotu iedarbināšanas sistēmu.

SILTA MOTORA IEDARBINĀŠANA

Spēcīgi pavelciet startera auklu, kamēr spiežat drosēles slēdzi, līdz motors iedarbojas.

PIEZĪME: Parasti silta motora iedarbināšanas procedūru var lietot 5 – 10 minūšu laikā, pēc tam, kad ierīce ir IZSLĒGTA. Ja ierīce netiek darbināta ilgāk par 10 minūtēm,

ir nepieciešams iedarbināt ierīci, ievērojot sekojošos padomus, kas norādīti nodaļā AUKSTA MOTORA IEDARBINĀŠANA vai ievērojot iedarbināšanas pamācības, kas norādītas uz ierīces.

APPLŪDUŠĀ MOTORA IEDARBINĀŠANA

Applūdušus motorus var iedarbināt, vienlaicīgi spiežot droseslēdzi, līdz motors iedarbojas un sāk strādāt. Tam nepieciešams pavilkt startera rokturi vairākas reizes, atkarībā no tā, cik stipri ir applūdis ierīce. Ja ierīci nevar iedarbināt, skatieties nodaļu BOJĀJUMU NOVERŠANAS TABULA.

DARBS AR UZMAVU

Šis modelis ir aprīkots ar uzmavu, kas dod iespēju uzstādīt izvēles uzgaļus.

BRĪDINĀJUMS: Vienmēr apstādiniet ierīci un atvienojiet aizdedzes sveci, pirms noņemat vai uzstādāt uzgaļus.

TRIMMĒRA PIELIKUMA NOŅĒMŠANA (VAI CITI PIELIKUMI PĒC IZVĒLES)

BRĪDINĀJUMS: Kad noņemat vai uzstādāt uzgaļus, novietojiet ierīci uz stabilas, līdzenas virsmas.

1. Atskrūvējiet uzmavu, pagriežot pogu pretēji pulksteņa rādītāja kustības virzienam.

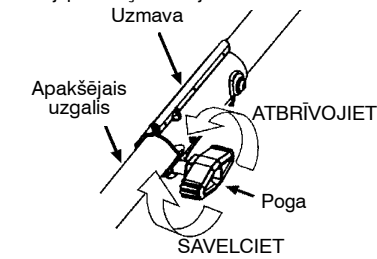

2. Piespiediet un turiet ieslēgšanas/atlaišanas pogu.

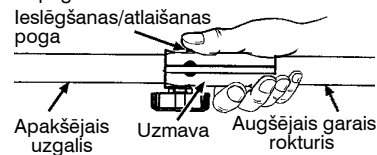

3. Cieši turot motoru un augšējo vārstu, izveliet uzgali ārā no uzmavas.

IZVĒLES UZGAĻU UZSTĀDĪŠANA

1. Noņemiet garā roktura vāciņu no uzgaļa (ja iekļauts komplektā).
2. Ievietojiet uzgaļa ieslēgšanas/atlaišanas pogu uzmavas virzītājpadzīņinājumos.
3. Iestumiet uzgali uzmavā, līdz ieslēgšanas/atlaišanas poga iekļaujas sākuma caurumā.
4. Pirms lietojat ierīci, cieši savelciet slēdzi, pagriežot to pulksteņrādītāja kustības virzienā.

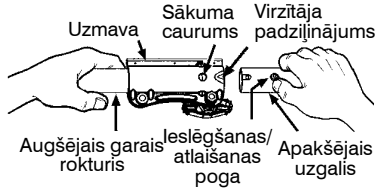

BRĪDINĀJUMS:

Pirms darbošanās ar iekārtu pārliecinieties, ka ieslēgšanas/atlaišanas poga ir nobloķēta primārajā caurumā un rokturis ir cieši pievilkts. Visas pievienojamās iekārtas ir izveidotas izmantošanai primārajā caurumā, ja vien attiecīgās iekārtas instrukciju rokasgramatā nav norādīts savādāk. Nepareiza cauruma izmantošana var radīt nopietnus ievainojumus vai sabojāt iekārtu.

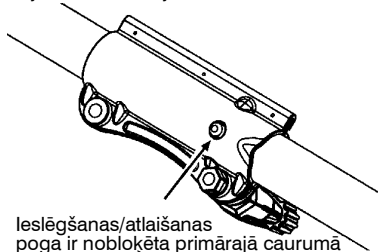

DARBĪBAS POZĪCIJA

VIENMĒR LIETOJIET:



Grieziet no labās puses uz kreiso.

Strādājot ar ierīci, nostipriniet plecu lenci un skavas, stāviet kā norādīts zīmējumā un pārbaudiet sekojošo:

- Vienmēr velciet acu aizsargu un bieža auduma apģērbu.

- Izstiepiet kreiso roku un satveriet cilpveida rokturi ar kreiso roku.
- Turiet droseles rokturi ar labo roku, ar pirkstu uz droseles slēdža.
- Turiet motoru zemāk par vidukļa līniju.
- Turiet plecu lences spilventiņu uz kreisā pleca.
- Saglabājiet ierīces pilnu svaru uz kreisā pleca.
- Nenoliecoties pāri, turiet asmeni vai trimmera galviņu blakus un paralēli uz zemes, un nepazaudējiet to griežamajā materiālā.

TRIMMERA GALVIŅAS LIETOŠANAS PAMĀCĪBAS

BRĪDINĀJUMS: Vienmēr velciet acu un ausu aizsargu. Nekādā gadījumā nenoliecieties pār trimmera galviņu. Akmeņi un ieži var tikt rikošēti vai iekļūt acīs un sejā, izraisot nopietnu redzes zudumu vai citu nopietnu ievainojumu.

Nedarbiniet ierīci lielākā ātrumā, nekā nepieciešams. Griešanas aukla griež nevainojami, kad motors tiek darbināts mazāk nekā uz pilnu droseļi. Izmantojot mazākus ātrumus, ir mazāks motora troksnis un vibrācija. Griešanas aukla kalpos ilgāk un mazāk "samošināsies" uz spoles. Vienmēr atļaidiet droseles slēdzi un ļaujiet motoram atgriezties tukšgaitas režīmā, kad negriežat.

Lai apstādinātu motoru:

- Atļaidiet droseles slēdzi.
- Piespiežot un pieturot slēdzi ON/STOP pozīcijā STOP, līdz dzinējs pārtrauc darboties.

TRIMMERA AUKLAS VIRZĪBA

Trimmera aukla pavirzās aptuveni 2 collas (5cm) uz priekšu katru reizi, kad trimmera apakšdaļa tiek novietota uz zemes un motors darbojas uz pilnu droseļi. Vislabākais līnijas garums ir maksimālais garums, ko atļauj auklas ierobežotājs. Vienmēr glabājiet aizsargu vietā, kad strādājat ar instrumentu.

BRĪDINĀJUMS: Lietojiet tikai 2,4 mm diametra auklu. Citi auklas izmēri un formas nevirzās pareizi uz priekšu, ka rezultātā galviņa griež nepareizi vai izraisa nopietnu ievainojumu. Nelietojiet citus materiālus tādus kā vadu, stiepli, virvi, u.c. Vads var salūzt griešanas laikā un kļūt par bīstamu ieroci, kas var izraisīt nopietnu ievainojumu.

GRIEŠANAS METODES

BRĪDINĀJUMS: Lietojiet minimālo ātrumu un nenošprostoiet auklu griešanas laikā ap cietiem priekšmetiem (akmeņi, grants, žoga stabi, u.c.), kuri var bojāt trimmera galviņu, sapīties auklā vai var tikt izmesti, izraisot nopietnas briesmas.

- Auklas gals veic griešanu. Iegūsiet vislabākos rezultātus un minimāli nolietosiet auklu, nenošprostojojot auklu griežamajā zonā. Pareizie un nepareizie veidi ir norādīti zemāk.

Auklas gals veic griešanu.

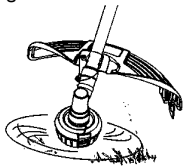

Pareizi

Aukla iestrēgusi apstrādājamajā laukumā.



Nepareizi

- Aukla viegli noņems zāli un nezāles apkārt sienām, žogiem, kokiem un puķu dobēm, bet tā var nogriezt arī mikstu koka vai krūmu mizu un ieskrābāt žogus.
 - Trimmēšanai un veidošanai lietojiet mazāk nekā pilnu droseļi, lai pagarinātu auklas kalpošanas laiku un samazinātu galviņas nolietošanos, it īpaši:
 - Vieglas griešanas uzdevumos.
 - Blakus priekšmetiem, ap kuriem aukla var aptīties, tādiem kā mazi stabi, koki vai žoga vads.
 - Pļaušanai vai slaucīšanai lietojiet pilnu droseļi, lai veiktu darbu nevainojami.
- TRIMMĒŠANA** – Turiet trimmera galviņas apakšdaļu apmēram 8 cm virs zemes un vienā leņķī. Ļaujiet saskarties ar griezamo virsmu tikai auklas galam. Nespiediet trimmera auklu uz darba zonu.

Trimmēšana

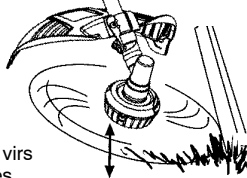

8 cm virs zemes

VEIDOŠANA – Veidošanas tehnika noņem nevēlamo augu segu. Turiet trimmera galviņas apakšdaļu apmēram 8 cm virs zemes un vienā leņķī. Ļaujiet auklas galam saskarties ar zemi ap kokiem, stabiem, pieminekļiem, u.c. Šī tehnika veicina auklas nolietošanos.

Veidošana

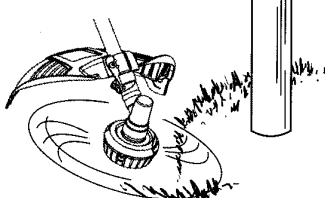

PLĀUŠANA – Jūsu trimmeris ir ideāli piemērots pļaušanai vietās, kur parastie mauriņu pļāvēji nevar piekļūt. Pļaušanas pozīcijā turiet auklu paralēli zemei. Nespiediet galviņu zemē, jo tādējādi ierīce veido zemi un tiek bojāta.

Plaušana

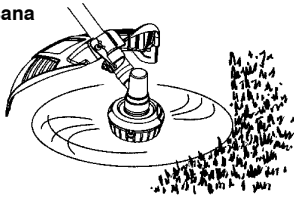

SLAUCĪŠANA – Rotējošās auklas pūšanas darbību var izmantot ātrai un vieglai tīrīšanai. Turiet auklu paralēli un virs slaucīšanas virsmām un pagrieziet instrumentu no vienas puses uz otru.

Slaucīšana

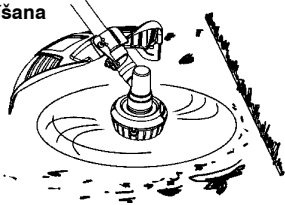

NEZĀLES ASMENS LIETOŠANAS PAMĀCĪBAS

- **Asmens sadursme** ir reakcija, kas notiek tikai tad, ja lietojat ierīci ar asmeni. Šī reakcija var izraisīt nopietnu ievainojumu tādu kā amputācija. Rūpīgi izlasiet šo nodaļu. Ir svarīgi, kā jūs saprotat visus asmens sadursmes iemeslus, kā jūs varat tos novērst un kā varat saglabāt kontroli pār ierīci, pēc asmens sadursmes.
- **KAS IZRAISA ASMENS SADURSMI** – **Asmens sadursme** var notikt, kad rotējošais asmens saskaras ar priekšmetu, kuru tas negriež. Šāda saskare liek asmenim uz mirkli apstāties un tad pēkšņi pagriezties vai "atlekt" no priekšmeta, kuram tas pieskāries. "Sadursmes" reakcija var būt pietiekoši spēcīga, lai liktu operatoram pagriezties jebkurā virzienā un zaudēt kontroli pār ierīci. Nekontrolēta ierīce var izraisīt nopietnu ievainojumu, ja asmens saskaras ar lietotāju vai citiem cilvēkiem.
- **KAD NOTIEK ASMENS SADURSME** – **Asmens Sadursme** var notikt bez brīdinājuma, ja asmens uzskrien uz siekstas, apstājas vai sapinas. Tas visbiežāk var notikt laukumos, kur ir grūti redzēt griežamo materiālu. Lietojot ierīci pareizi, asmens sadursmes iespēja samazinās, un lietotājs nezaudē kontroli pār ierīci.



- Grieziet tikai zāli, nezāles un kokainus krūmus līdz 1 cm diametrā ar nezāles asmeni. Neļaujiet asmenim saskarties ar materiālu, ko tas nevar griezt, tādu kā celmus, akmeņus, žogus, metālu, utt. vai cieta, kokaina krūma ķekarus, kuru diametrs ir lielāks nekā 1 cm.
 - Raugieties, lai asmens būtu ass. Neass asmens izraisa sadursmi.
 - Grieziet tikai uz pilnu drošeli. Asmens griež maksimālā jaudā un nesapinas vai neapstājas.
 - "Barojiet" asmeni piesardzīgi un ne pārāk ātri. Asmens var izraisīt sadursmi, ja to baro pārāk ātri.
 - Grieziet tikai no kreisās puses uz labo. Griežot aizsarga labajā pusē, ieži tiek aizmesti projām no lietotāja.
 - Lietojiet plecu lenci un turiet ierīci cieši ar abām rokām. Pareizi noregulēta plecu lence atbalsta ierīces svaru, atbrīvojot rokas un plaukstus, lai kontrolētu un virzītu griešanas kustību.
 - Turiet kājas plecu platumā un ieliektas, lai būtu gatavi uz iespējamu pēkšņu, ātru asmens sadursmi. Neliecieties pārāk daudz uz priekšu. Saglabājiet stabilu pozīciju un līdzsvaru.
 - Turiet asmeni zem vidukļa līnijas, tādejādi ir vieglāk saglabāt kontroli pār ierīci.
 - Neceliet ierīci augstāk par vidukļa līniju, jo asmens var nokļūt bistami tuvu jūsu ķermenim.
 - Nešūpojiet ierīci ar šādu spēku, jo jūs varat zaudēt līdzsvaru.
- Iedarbiniet motoru griešanas ātrumā, pirms ieliekat griežamajā materiālā. Ja asmens negriežas, kad jūs saspiežat droseles slēdzi, raugieties, lai garais rokturis būtu pilnībā ievietots motorā. Vienmēr atlaidiet droseles slēdzi un ļaujiet motoram atgriezties tukšgaitas režīmā, kad negriežat. Asmenim nav jāgriežas, kad motors darbojas tukšgaitas režīmā. Ja asmens griežas tukšgaitas režīmā, nelietojiet ierīci. Skatieties [nodaļu KARBURATORA NOREGULĒŠANA](#) vai sazinieties ar autorizētu tehniskās apkopes centru.
 - Lietojot ierīci, saglabājiet stabilu pozīciju. Nelietojiet ierīci, pirms neesat stabili nostājušies ērtā pozīcijā.
 - Grieziet, griežot ķermeņa augšējo daļu no kreisās puses uz labo.
 - Pārvietojoties uz nākamo griežamo laukumu, saglabājiet stabilu pozīciju un līdzsvaru.

IETEICAMA GRIESANAS POZĪCIJA

Grieziet, izmantojot pulksteņa ciparnīcas ciparu 2 līdz 4 pozīciju asmenim



BRĪDINĀJUMS: Lietotājam vai citiem nevajag centties notīrīt nogrieztu materiālu, kamēr motors darbojas vai asmens griežas, lai izvairītos no nopietna ievainojuma. Apstādiniet motoru un asmeni, pirms noņemat materiālus, kas apvijušies ap asmeni vai garo rokturi.

PAPILDUS DROŠĪBAS NOTEIKUMI DAŽĀDIEM UZGAĻIEM

BRĪDINĀJUMS: Par katru lietoto izvēles uzgali izlasiet visu lietošanas pamācību, pirms tā lietošanas un ievērojiet visus brīdinājumus un lietošanas pamācības šajā bukletā un uz uzgala.

BRĪDINĀJUMS: Raugieties, lai roktura stienis ir uzstādīts, kad lietojat malu cirpēju vai noņēmējsukas uzgaļus. Pievienojiet roktura stieni virs bultiņas, kas norādīta uz augšējā garā roktura drošības etiķetes (motora un ierīces). Ja jūsu malu cirpēja vai noņēmējsukas uzgali nav uzliekams uz roktura stieņa, ir pieejams roktura stieņa aksešu komplekts (#530071451) no autorizēta tehniskās apkopes dīlera.

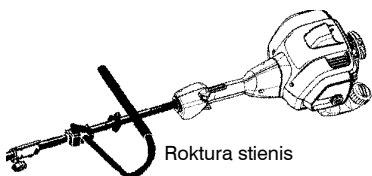

Roktura stienis

MALU CIRPĒJA DROŠĪBA

BRĪDINĀJUMS: Pārbaudiet cirpjamo vietu pirms katras lietošanas. Noņemiet priekšmetus (akmeņus, saplīsušus stiklus, vadus, u.c.), kurus var aizmest asmens vai kuri var aptīties ap garo rokturi.

BRĪDINĀJUMS: Asmens sāk nekavējoties rotēt, tiklīdz ir atlaists slēdzis. Asmens var nopietni sagriezt jūs vai citus. Ļaujiet asmenim apstāties, pirms noņemat to no griezumā.

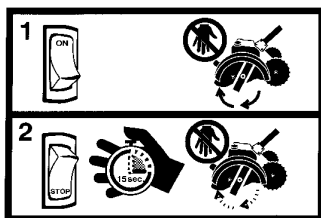

- Izmetiet asmeņus, kuri ir saliekti, savijušies, iepļisuši, salauzti vai kā citādi bojāti. Normāliet detaļas, kuras ir salauztas, sašķeltas vai bojātas, pirms lietojat ierīci.
- Nemēģiniet noņemt sagrieztu materiālu, kā arī turēt griezamo materiālu, kad motors darbojas vai griešanas asmens kustas.
- Vienmēr turiet ritenīti un dziļuma regulatora bremzes sliedi saskarē ar zemi.
- Vienmēr grūdiet ierīci lēnām pa zemi. Uzmanieties no nelīdzīgiem trotuāriem, caurumiem zemē, lielām saknēm, u.c.
- Vienmēr lietojiet roktura stieni, griežot ar malu cirpēja piederumu.

PŪTĒJA/VAKUMA DROŠĪBA

BRĪDINĀJUMS: Pārbaudiet darba vietu pirms katras lietošanas. Noņemiet visus iežus un cietus priekšmetus tādus kā akmeņus, stiklus, vadus, u.c., kuri var trāpīt ar rikošetu, tikt aizmesti vai kā citādi izraisīt ievainojumu vai bojājumu darbības laikā.

- Nenovietojiet ierīci uz jebkuras virsmas, izņemot tīru, cietu laukumu, kamēr motors darbojas. Iežus tādi kā grants, smiltis, puteļi, zāle, u.c. var uzņemt gaisa uzņēmējs un izmest caur atkritumu atveri, sabojājot ierīci, īpašumu vai izraisot nopietnu ievainojumu blakus stāvošajam vai lietotājam.
- Nekādā gadījumā novietojiet priekšmetus pūtēja caurulēs, sūcēja caurulēs vai pūtēja izejā. Vienmēr novirziet izpūstos iežus prom no cilvēkiem, dzīvniekiem, stikliem un cietiem priekšmetiem tādiem kā koki, automobiļi, sienas, u.c. Gaisa spēks var likt akmeņiem, netīrumiem vai žagariem lidot vai tikt rikošētiem, ievainojot cilvēkus vai dzīvniekus, saplēst stiklus vai izraisīt citus bojājumus.
- Nekādā gadījumā nedarbiniet ierīci, ja neesat pievienojuši atbilstošu aprīkojumu. Lietojot ierīci kā pūtēju, vienmēr uzstādiet pūtēja caurules.
- Regulāri pārbaudiet gaisa uzņemšanas atveri, pūtēja caurules vai sūcēja caurules vienmēr, kad motors ir izslēgts un aizdedzes svece ir atvienota. Glabājiet atveres un atkritumu caurules brīvas no iežiem, kuri var uzkrāties un ierobežot gaisa plūsmu.
- Nekādā gadījumā novietojiet nekādu priekšmetu gaisa uzņemšanas atverē, jo tas var ierobežot gaisa plūsmu un bojāt ierīci.
- Nekādā gadījumā nelietojiet ierīci, lai izplatītu ķīmiskas vielas, mēslojumu vai citas vielas, kuras var saturēt toksiskus materiālus.

- Lai nerastos ugunsgrēks, nelietojiet ierīci lapu vai zaru ugunsgrēku, kamīnu, piknika grilu, pelnu trauku tuvumā, utt.

KULTIVATORA DROŠĪBA

BRĪDINĀJUMS: Rotējošie zari var izraisīt nopietnu ievainojumu. Nestāviet tuvu pie rotējošiem zariem. Apstādiniet motoru un atvienojiet aizdedzes sveci, pirms atšķetināt zarus vai veicat labojumus.



BRĪDINĀJUMS: Pārbaudiet kultivējamo vietu, pirms iedarbināt ierīci. Noņemiet visus iežus un cietus priekšmetus tādos kā akmeņus, vītenaugus, zarus, virvi, stiepli, utt.

- Raugieties, lai ierīce stipri nesaskartos ar cietiem priekšmetiem, kas var apstādināt zarus. Ja notiek spēcīga sadursme, apstādiniet motoru un pārbaudiet, vai ierīce nav bojāta.
- Nekādā gadījumā nedarbiniet kultivatoru bez noregulēta un pareizi nostiprināta zaru vāka.
- Raugieties, lai zari un aizsargs būtu tīri no iezīm.
- Pēc tam, kad esat uzdūrušies svešam priekšmetam, apstādiniet motoru, atvienojiet aizdedzes sveci un pārbaudiet, vai kultivators nav bojāts. Salabojiet to, pirms atsākat darbu.
- Atvienojiet piederumu no dzinējmotora, pirms tīrīt zarus ar šūteni un ūdeni, lai noņemtu jebkādas nogulsnes. Ieļļojiet zarus, lai novērstu rūsu.
- Vienmēr velciet cimdus, kad darbojat vai tīrāt zarus. Zari kļūst ļoti asi no lietošanas.
- Nedarbiniet ierīci lielā ātrumā, ja neveicat kultivēšanu.

DZĪVŽOGA TRIMMERA DROŠĪBA

BĪSTAMI: RISKS SAGRIEZTIETIES, TURIET ROKAS TĀLU NO ASMENS – Asmens sāk kustēties uzreiz pēc tam, kad ir atlaists slēdzis. Nemēģiniet atīrīt nogrieztu materiālu, ja asmens kustas. Pārlicinieties, ka aizdedzes sveces vads ir atvienots, un asmens ir pārtraucis kustēties, pirms noņemat iesprūdušo materiālu no griešanas asmens. Nesatveriet vai neturiet ierīci aiz griešanas asmens.

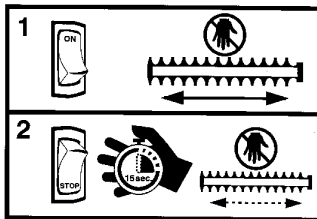

BRĪDINĀJUMS: Pārbaudiet darba vietu, pirms iedarbināt ierīci. Noņemiet visus iežus un cietus priekšmetus tādos kā akmeņus, stiklus, vadus, u.c., kuri var trāpīt ar rikošetu, tikt aizmesti vai kā citādi izraisīt ievainojumu vai bojājumu darbības laikā.

- Nelietojiet griešanas asmeni, kas ir saliekts, savijies, iepļisījis, salūzis vai kā citādi bojāts. Nomainiet nolietotas vai bojātas detaļas autorizētā tehniskās apkopes centrā.
- Vienmēr turiet ierīci sev priekšā. Turiet visas ķermeņa daļas tālu no griešanas asmens.
- Turiet griešanas asmeni un gaisa atveres brīvas no iezīm.

DARZA ŠĶERU DROŠĪBA

BRĪDINĀJUMS: Virzuļasmens/rotējošā ķēde var izraisīt smagu ievainojumu. Pārbaudiet ierīci pirms lietošanas. Nedarbiniet ierīci ar saliektu, iepļisušu vai neasu asmeni vai neasu ķēdi. Nestāviet tuvu asmenim/ķēdei.

BRĪDINĀJUMS: Virzuļasmens/rotējošā ķēde ir asa. Nepieskarieties. Lai izvairītos no nopietniem bojājumiem, vienmēr apstādiniet motoru un pārbaudiet, vai asmens/ķēde ir pārtraucis griezties, atvienojiet aizdedzes sveci, un velciet cimdus, kad nomaināt vai rikojaties ar asmeni vai ķēdi.

BRĪDINĀJUMS: Malējais asmens/rotējošā ķēde var izraisīt ievainojumu, kamēr tā turpina griezties, līdz motors apstājas. Saglabājiet pilnīgu kontroli pār ierīci, līdz asmens/ķēde ir pilnībā pārstājusī griezties. Turiet rokas, seju un kājas tālu no visām kustošajām daļām. Nemēģiniet pieskarties vai apstādināt asmeni vai ķēdi to kustības laikā.



BRĪDINĀJUMS: Kritoši priekšmeti var izraisīt smagu galvas ievainojumu. Velciet ausu aizsargu, lietojot šo ierīci ar darza šķēru piederumu.



BRĪDINĀJUMS: Lai izvairītos no nopietna ievainojuma, nelietojiet vairāk nekā vienu bomja pagarinājumu ar dārza šķēru piederumu. Turiet dārza šķēres tālu no jaudas līnijām vai elektrovadīdēm.

- Lietojiet to tikai koku vai zaru griešanai, kuru diametrs sasniedz līdz 15 cm collas.
- Nedarbiniet ierīci ātrāk nekā tas nepieciešams apcirpšanai. Nelietojiet ierīci lielā ātrumā, kad neveicat apcirpšanu.
- Vienmēr apstādiniet ierīci, kad darbs ir aizkavēts vai kad pārvietojaties no vienas griešanas vietas uz citu.
- Ja ierīce uzduras vai sapinas svešā priekšmetā, nekavējoties apstādiniet motoru un pārbaudiet bojājumu. Pirms veicat nākamās darbības, nogādājiet ierīci bojājumu labošanai autorizētā tehniskās apkopes centrā. Izmetiet asmeņus, kuri ir saliekti, savijušies, iepļisuši vai salauzti.
- Nekavējoties apstādiniet ierīci, ja jūtat pārāk stipru vibrāciju. Vibrācijas liecina par problēmām. Rūpīgi pārbaudiet, vai ierīcei nav vajīgu skrūvju, aizbīdņu vai bojājumu, pirms uzsākat griešanu. Sazinieties ar autorizētu tehniskās apkopes centru, lai nepieciešamības gadījumā salabotu vai nomainītu bojātās detaļas.

SNIEGA TĪRĪTĀJA DROŠĪBA

BRĪDINĀJUMS: Turiet rokas un pēdas tālu no rotora, kad iedarbināt vai strādājat ar ierīci. Nekādā gadījumā nemēģiniet iztīrīt rotoru, kad ierīce/motors darbojas. Apstādiniet motoru un atvienojiet aizdedzes sveci, pirms notīrāt sniegu vai iežus no atkritumu izejas vai kad regulējat lāpstīņas.



BRĪDINĀJUMS: Nekādā gadījumā nenoliecieties pār atkritumu izeju. Akmeņi un ieži var iekļūt acīs un sejā, izraisot nopietnu ievainojumu un redzes zudumu.

BRĪDINĀJUMS: Pārbaudiet darba vietu, kurā jālieto ierīce. Noņemiet priekšmetus, kurus var izmētāt vai kuri var bojāt ierīci. Daži priekšmeti var atrasties zem sniega – neaizmirstiet par šādu iespēju.

- Novirziet materiāla izmešanu prom no stikla iezogojumiem, automobiļiem, u.c.
- Nedarbiniet ierīci lielā ātrumā, ja neveicat sniega novākšanu.
- Esiet uzmanīgi, lietojot sniega tīrītāju un piesargieties no caurumiem zemē un citām slēptām briesmām.
- Raugieties, lai rotors brīvi grieztos, pirms pievienojat sniega tīrītāju jaudas galviņai.
- Ja rotors negriežas brīvi sasaluša ledus dēļ, atkausējiet to, pirms pilnībā mēģināt darbināt to ar jaudu.
- Turiet rotoru tīru no iežiem.
- Netīriet sniegu citu cilvēku tuvumā. Sniega tīrītājs var dzīt uz priekšu mazus priekšmetus lielā ātrumā, izraisot ievainojumu.
- Ja ierīces saskaras ar svešu priekšmetu, apstādiniet motoru, atvienojiet aizdedzes sveci un pārbaudiet, vai sniega tīrītājs nav bojāts un salabojiet to, ja nepieciešams, pirms atkārtoti iedarbināt ierīci.
- Nekādā gadījumā nedarbiniet sniega tīrītāju stikla iegrožojumu, automobiļu un smago automobiļu tuvumā. Nekādā gadījumā nemēģiniet lietot sniega tīrītāju uz jumta.
- Nekādā gadījumā nedarbiniet sniega tīrītāju logu, nogāžu, u.c. tuvumā.
- Nekādā gadījumā nemetiet sniegu uz ceļiem vai dzīvas satiksmes tuvumā.
- Iztīriet sniegu no nogāzēm, ejot augša un lejā, nekad šķērseniski. Esiet piesardzīgi, mainot virzienu. Nekādā gadījumā netīriet sniegu no stāvām nogāzēm.
- Ļaujiet sniega tīrītājam darboties pāris minūtes, pēc tam, kad esat notīrijuši sniegu, tādejādi neļaujot kustošajām daļām sasalt.
- Skatieties atpakaļ un esiet piesardzīgi, kad atkāpjaties. Esiet piesardzīgi, lai nepasīdētu vai nenokristu, jo sevišķi darbojoties pretējā virzienā.
- Jums jāzina, kā ātri apstāties.

TEHNISKĀ APKOPE

Mašīnas mūža garums var saīsināties un var pieaugt nelaimes gadījumu risks, ja pareizi netiek veikta mašīnas apkope un, ja servisu un/vai remontu neveic profesionāļi. Ja jums ir nepieciešama papildu informācija, sazinieties ar tuvāko servisa darbnīcu.

BRĪDINĀJUMS: Atvienojiet aizdedzes sveci, pirms veicat tehnisko apkopi, izņemot karburatora noregulēšanu.

PĀRBAUDIET, VAI SLEGMĒHĀNISMI UN DETALĀS NAV VAJĪGAS

- Aizdedzes Sveces Nodalījums
- Gaisa Filtrs
- Pamatnes Skrūves
- Roktura Skrūves
- Kombinētais aizsargs

PĀRBAUDIET BOJĀTĀS VAI NOLĪE-TOTĀS DETALĀS

Sazinieties ar autorizētu tehniskās apkopes centru, lai nomainītu bojātās vai nolietotās detaļas.

- Degvielas Tvertne – Pārtrauciet lietot ierīci, ja degvielas tvertne uzrāda bojājuma vai noplūdes pazīmes.
- Kombinētais aizsargs – Pārtrauciet lietot ierīci, ka aizsargs pret iežiem ir bojāts.

PĀRBAUDIET UN IZTĪRIET IERĪCI UN ETIĶETES

- Pēc katras lietošanas rūpīgi pārbaudiet, vai ierīces detaļas nav vaļīgas vai bojātas. Izīriet ierīci un etiķetes, lietojot mitru drānu un maigu mazgāšanas līdzekli.
- Noslaukiet ierīci ar tīru, sausu drānu.

IZTĪRIET GAISA FILTRU

Netīrs gaisa filtrs pasliktina motora nevainojamu darbību un palielina degvielas patēriņu un kaitīgus izdalījumus. Vienmēr tīriet to pēc katrām 5 darba stundām.

1. Tīriet vāku un laukumu ap to, lai neļautu netīrumiem iekrist karburatora nodalījumā, kad vāks ir noņemts.
 2. Noņemiet detaļas kā norādīts zīmējumā.
- PIEZĪME:** Netīriet filtru benzīnā vai citā uzliesmojošā šķīdumā, lai neradītu ugunsgrēka briesmas vai neveidotu kaitīgus tvaika izdalījumus.
3. Mazgājiet filtru ar ziepēm un ūdeni.
 4. Laujiet filtram nožūt.
 5. Pievienojiet pāris pilienus eļļas filtram, sasiediet filtru, lai izplatītu eļļu.
 6. Nomainiet detaļas.

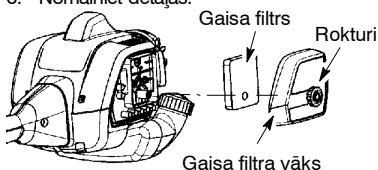

NOMAINIET AIZDEDES SVECI

Nomainiet aizdedzes sveci katru gadu, lai nodrošinātu ierīces vieglāku iedarbināšanu un labāku darbību. Uzstādiet aizdedzes sveces spraugu uz 0,6 mm. Aizdedzes laiks ir iepriekš uzstādīts un nav maināms.

1. Pagrieziet, pēc tam novelciet aizdedzes sveces nodalījumu.
2. Noņemiet aizdedzes sveci no cilindra un izmetiet to.
3. Nomainiet to ar Champion RCJ-6Y aizdedzes sveci un savielciet to cieši ar 19 mm uzgriežņu atslēgu.
4. Vēlreiz pievienojiet aizdedzes sveces nodalījumu.

PAKALPOJUMI UN UZLABOJUMI

LĪNIJAS NOMAINĪŠANA

1. Piespiediet uz cilpiņām, kas atrodas uz trimmera galviņas malas un noņemiet vāku un spoli.

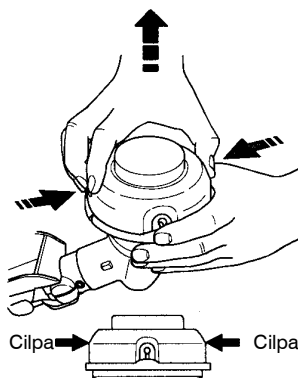

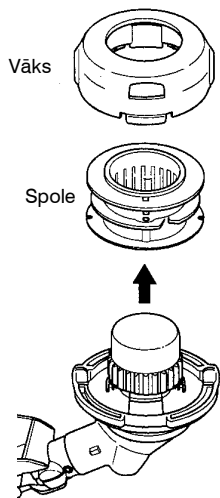

2. Noņemiet visas atlikušās auklas.
3. Izīriēt netīrumus un atlikumus no visām detaļām. Nomainiet spoli, ja tā ir nolietota vai bojāta.
4. Nomainiet to ar iepriekš uzlītu spoli, vai nomainiet ar auklu, lietojot 4,5 metri garu un 2,4 mm biezu firmas McCulloch auklu.

BRĪDINĀJUMS: Nekādā gadījumā nelietojiet vadu, stiepli, virvi, u.c., kuras var saplīst un kļūt par bīstamu ieroci.

5. Liekot auklu uz esošās spoles, pieturiet spoli kā attēlots zemākesosajā zīmējumā.
6. Salociet auklu pa vidu un ievietojiet locījuma vietu spraugā spoles centra malā. Rūgieties, lai aukla iekļaujas pareizajā pozīcijā spraugā.

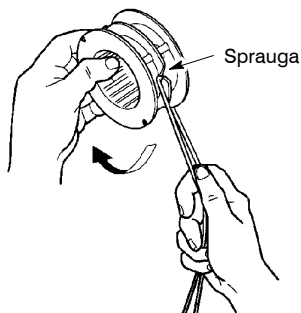

7. Ieliekot pirkstu starp auklām, aptiniet tās gludi un cieši ap spoli pulksterīrādītāja kustības virzienā.

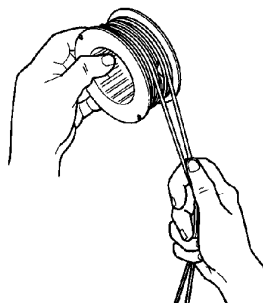

8. Novietojiet auklas virzītājspraugās.

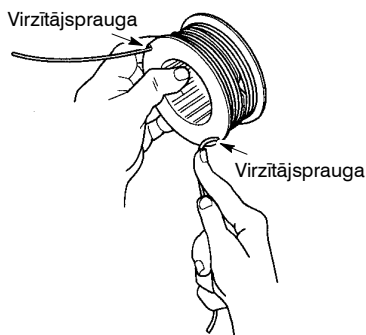

9. Ievietojiet spoli vākā.

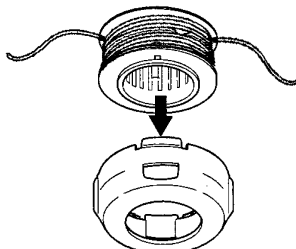

10. Izveriet auklu galus caur izejas caurumiem vāka malās.

Auklas izejas caurumiņi

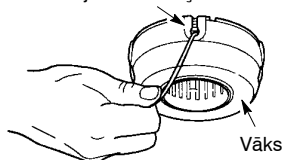

11. Vēlreiz nostipriniet spoli un vāku uz trimmera galviņas. Piespiediet, līdz vāks iekļaujas savā vietā.

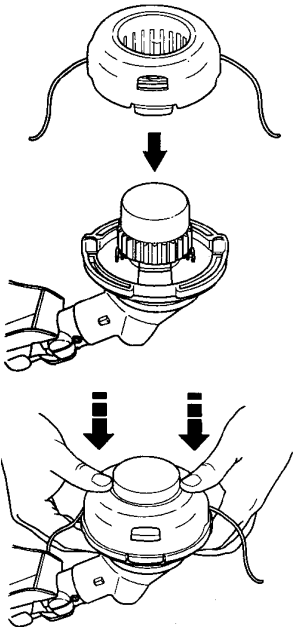

KARBURATORA NOREGULĒŠANA

BRĪDINĀJUMS: Raugieties, lai neviens neatrastos tuvumā, kad veicat tukšgaitas režīma noregulēšanu. Trimmera galviņa griežas, asmens vai jebkurš uzgalis griežas lielāko daļu šīs procedūras laikā. Velciet savu aizsargaprīkojumu un ievērojiet visus drošības noteikumus. Pēc noregulēšanas trimmera galviņa, asmens vai jebkurš izvēles uzgalis nedrīkst griezties/kustēties tukšgaitas režīmā. Karburators ir rūpīgi salikts rūpnicā. Ir nepieciešami labojumi, ja ievērojāt kādu no sekojošajiem apstākļiem:

- Motors nedarbojas tukšgaitas režīmā, ja drosele ir atlaista.
- Trimmera galviņa, asmens vai izvēles uzgalis kustas/griežas tukšgaitas režīmā.

Veiciet regulēšanu ar piegādāto ierīci tā, lai griešanas uzgalis atrodas uz zemes un nesasaras ar nekādu priekšmetu. Turiet ierīci ar

roku, kamēr darbināt to un veicat regulēšanu. Turiet visas ķermeņa daļas tālu no griešanas piederuma un trokšņa slāpētāja.

Tukšgaitas Režīma Noregulēšana

Ļaujiet motoram darboties tukšgaitas režīmā. Noregulējiet ātrumu, kamēr motors griežas bez trimmera galviņas, asmens vai izvēles uzgaļa, kas griežas vai kustas (tukšgaitas režīmā pārāk ātrs) vai apstājas (tukšgaitas režīms pārāk lēns).

- Pagrieziet tukšgaitas skrūvi pulksteņrādītāja kustības virzienā, lai palielinātu motora ātrumu, ka motors apstājas vai noslāpst.
- Pagrieziet tukšgaitas režīma skrūvi pretēji pulksteņrādītāja kustības virzienam, lai samazinātu motora ātrumu, ja trimmera galviņa, asmens vai izvēles uzgalis kustas vai griežas tukšgaitas režīmā.

BRĪDINĀJUMS: Vēlreiz pārbaudiet tukšgaitas režīmu pēc katras regulēšanas. Trimmera galviņa, asmens vai izvēles uzgalis nedrīkst kustēties vai griezties tukšgaitas režīmā, lai izvairītos no nopietna ievainojuma lietotājam vai citiem.

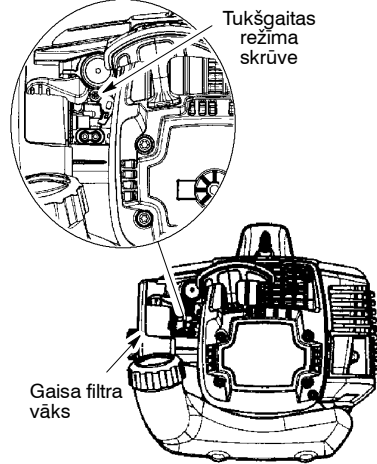

Ja jums nepieciešama turpmāka palīdzība vai jūs neesat pārliecināti par šīs procedūras veikšanu, sazinieties ar autorizētu tehniskās apkopes centru.

GLABĀŠANA

BRĪDINĀJUMS: Pēc katras lietošanas veiciet sekojošās darbības:

- Laujiet motoram atdzist, pirms liekat to glabāšanā vai pārnēsājat.
- Glabājiet un uzpildiet ar degvielu ierīci labi vēdinātā vietā, kur degvielas tvaiki nevar sasniegt dzirksteles vai atvērtas liesmas no ūdens sildītājiem, elektriskiem motoriem vai slēdžiem, krāsnīm, u.c.
- Iztukšojiet degvielas tvertni, pirms noliekat ierīci glabāšanā vai to pārnēsājat.
- Glabājiet un uzpildiet ierīci ar degvielu bērniem nepieejamā vietā.
- Glabājiet ierīci ar uzvilktiem visiem aizsargiem. Novietojiet ierīci tā, lai jebkurš ass priekšmets nevar nejauši izraisīt ievainojumu.

SEZONĀLĀ GLABĀŠANA

Sagatavojiet ierīci glabāšanai sezonas beigās vai ja tā netiks lietota 30 un vairāk dienas.

Ja jūsu ierīce ir jāglabā kādu laiku posmu:

- Iztīriet visu ierīci, pirms ilgas glabāšanas.
- Glabājiet tīrā, sausā vietā.
- Viegli ieeļļojiet ārējās metāla detaļas.

MOTORS

- Noņemiet aizdedzes svenci un ielejiet vienu tējkaroti 40:1, 2–ciklu motora eļļu (atdzesētu ar gaisu) caur aizdedzes sveces atveri. Lēnām pavelciet startera auklu 8 līdz 10 reizes, lai izplatītu eļļu.
- Nomainiet aizdedzes svenci ar jaunu no ieteiktajiem veidiem un karstuma pakāpes.
- Iztīriet gaisa filtru.
- Pārbaudiet, vai visā ierīcē nav vajūgu skrūvju, uzgriežņu un aizbīdņu. Nomainiet jebkuras bojātas, salūzušas vai nolietotas detaļas.
- Nākamās sezonas sākumā, lietojiet tikai svaigu degvielu ar pareizu benzīna un eļļas proporciju.

CITI IETEIKUMI

- Neglabājiet benzīnu no vienas sezonas līdz nākamai.
- Nomainiet benzīna tvertni, ja tā sāk rūstēt.

BOJĀJUMU NOVERSANAS TABULA

BRĪDINĀJUMS: Vienmēr apstādiniet ierīci un atvienojiet aizdedzes sveci, pirms veicat visus ieteiktos pasākumus, izņemot pasākumus, kuriem nepieciešama ierīces darbināšana.

BOJĀJUMS	IEMESLS	LABOŠANA
Motoru nevar iedarbināt.	<ol style="list-style-type: none"> 1. ON/STOP slēdzis ir pozīcijā STOP. 2. Applūdis motors. 3. Tukša degvielas tvertne. 4. Aizdedzes svece nedarbojas. 5. Degviela nesasniedz karburatoru. 6. Nepieciešams noregulēt karburatoru. 	<ol style="list-style-type: none"> 1. Pagrieziet slēdzi ON/STOP pozīcijā ON. 2. Sk. nodaļu "Applūduša Motora Iedarbināšana" nodaļā par darbību. 3. Piepildiet tvertni ar pareizo eļļas maisījumu. 4. Uzstādiat jaunu aizdedzes sveci. 5. Pārbaudiet, vai degvielas filtrs nav netīrs, nomainiet to. Pārbaudiet, vai nav sapinusies vai sašķelta degvielas līnija, salabojiet vai nomainiet. 6. Sazinieties ar autorizētu tehniskās apkopes centru.
Motoru nedarbojas pareizi tukšgaitas režīmā.	<ol style="list-style-type: none"> 1. Nepieciešams noregulēt karburatoru. 2. Kloķa vārsta slēģi nolietotājušies. 3. Zema kompresija. 	<ol style="list-style-type: none"> 1. Sk. nodaļu "Karburatora Noregulēšana" nodaļā Pakalpojumu un Uzlabojumu. 2. Sazinieties ar autorizētu tehniskās apkopes centru. 3. Sazinieties ar autorizētu tehniskās apkopes centru.
Motors neuzņem ātrumu, trūkst jaudas vai noslāpst zem nastas.	<ol style="list-style-type: none"> 1. Netīrs gaisa filtrs. 2. Aizsērējusi aizdedzes svece. 3. Nepieciešams noregulēt karburatoru. 4. Oglekļa nogulsnes uz torkšņa slāpētāja izejas ekrāna. 5. Zema kompresija. 	<ol style="list-style-type: none"> 1. Iztīriet vai nomainiet gaisa filtru. 2. Iztīriet vai nomainiet sveci un atkārtoti iespraudiet. 3. Sazinieties ar autorizētu tehniskās apkopes centru. 4. Sazinieties ar autorizētu tehniskās apkopes centru. 5. Sazinieties ar autorizētu tehniskās apkopes centru.
Motors dūmo pārāk stipri.	<ol style="list-style-type: none"> 1. Nepareizs degvielas maisījums. 2. Netīrs gaisa filtrs. 3. Nepieciešams noregulēt karburatoru. 	<ol style="list-style-type: none"> 1. Iztukšojiet degvielas tvertni un atkārtoti piepildiet ar pareizu degvielas maisījumu. 2. Iztīriet vai nomainiet gaisa filtru. 3. Sazinieties ar autorizētu tehniskās apkopes centru.
Motors sakarst.	<ol style="list-style-type: none"> 1. Nepareizs degvielas maisījums. 2. Nepareiza aizdedzes svece. 3. Nepieciešams noregulēt karburatoru. 4. Oglekļa nogulsnes uz torkšņa slāpētāja izejas ekrāna. 	<ol style="list-style-type: none"> 1. Iztukšojiet degvielas tvertni un piepildiet ar pareizu degvielas maisījumu. 2. Nomainiet ar pareizo aizdedzes sveci. 3. Sazinieties ar autorizētu tehniskās apkopes centru. 4. Sazinieties ar autorizētu tehniskās apkopes centru.

ATBILSTĪBAS DEKLARĀCIJA

EK Atbilstības Deklarācija (Direktīva 98/37/EK, Pielikums II, A) (Attiecas tikai uz Eiropu)

Mēs, **Husqvarna AB, SE-561 82 Huskvarna, Zviedrija**, Tel. +46-36-146500, kā pilnvarotais reģionālais pārstāvis, paziņojam, ka **McCulloch modeļa Cabrio 433L** krūmgriezis, sākot ar 2009. gada sērijas numuriem un turpmāk (gada skaitlis, kam seko sērijas numurs, tiek norādīts uz ierīces uzlīmes) atbilst **PADOMES DIREKTĪVAS** nosacījumiem:

2006. g. 17. maija "par mašīnām" **2006/42/EK**.

2004. g. 15. decembris "par elektromagnētisko saderību" **2004/108/EK**, kā arī pašreiz spēkā esošiem papildinājumiem.

2000. g. 8. maija "par trokšņu emisiju apkārtņē" **2000/14/EK**, pielikums V. Informāciju par trokšņu emisijām skatīt nodaļā Tehniskie dati.

Izmantoti sekojoši standarti: **EN ISO 12100-1/A1:2009, EN ISO 12100-2/A1:2009, CISPR 12:2007, EN 11806:2008**.

Brīvprātīgu tipa kontroli Husqvarna AB uzdevumā ir veikusi SMP Svensk Maskinprovning AB, Fyrisborgsgatan 3, SE-754 50 Uppsala, Zviedrija. Sertifikātu numuri: **SEC/09/2033**.

09-11-01



Ronnie E. Goldman, Tehniskais direktors
Pilnvarotais Husqvarna AB pārstāvis ir atbildīgs
par tehnisko dokumentāciju

TEHNISKIE DATI

MODELIS: Cabrio 433L

MOTORS

Pārvietošana, cm ³	33
Pie maksimālas motora jaudas, rpm	7000
Vārpstas maksimālā rotācijas frekvence, rpm	10000
Dzinēja ātrums maksimālajā vārpstas rotācijas frekvencē, rpm	7400
Ieteicamais tukšgaitas ātrums, rpm	2900
Maksimāla motora jauda, izmērīta saskaņā ar ISO 8893, kW	0,9

AIZDEDZES SISTĒMA

Aizdedzes svece	Champion RCJ-6Y
Elektrodu attālums, mm	0,6

DEGVIELAS UN IEEĻĻOŠANAS SISTĒMA

Degvielas tvertnes apjoma tilpums, cm ³	480
--	-----

SVARS

Bez griešanas uzgaļa vai aizsarga, tukša tvertne, kg	6,6
--	-----

TROKŠŅA EMISIJAS

(skatīt piezīmi. 1)

Skaņas jaudas līmenis, mērīts dB(A)	112,3
Skaņas jaudas līmenis, garantēts L _{WA} dB(A)	117,0

TROKŠŅA LĪMENI

(skatīt 2. piezīmi)

Ekvivalents skaņas spiediena līmenis pie lietotāja auss, mērīts atbilstoši standartiem EN ISO 11806 un ISO 22868, dB(A)

Aprīkots ar zāles asmeni (oriģināls)	102,0
Aprīkots ar trimmera galvu (oriģināls)	99,8

VIBRĀCIJU LĪMENIS

(skatīt piezīmi. 3)

Ekvivalenti vibrāciju līmeņi (a_{hveq}) ar rokturi, ko mēra saskaņā ar EN ISO 11806 un ISO 22867, m/s²

Aprīkots ar zāles asmeni (oriģināls), pa kreisi/pa labi	8,3/8,4
Aprīkots ar trimmera galvu (oriģināls), pa kreisi/pa labi	6,4/8,1

1. Piezīmi: Trokšņa emisija apkārtņē ir mērīta kā trokšņa jauda (L_{WA}) saskaņā ar EK direktīvu 2000/14/ĒK. Aparāta skaņas intensitātes līmenis ir izmērīts ar piestiprinātu oriģinālu griezni, kas veic darbu augstākajā līmenī. Atšķirība starp garantēto un izmērīto skaņas intensitāti ir tāda, ka mērījumu rezultātā garantētajai skaņas intensitātei ir arī izkliede un novirzes starp dažādiem tā paša modeļa aparātiem, kas atbilst Direktīvai 2000/14/EK.

2. Piezīmi: Sniegtajos datos par ekvivalenta trokšņa spiediena līmeni, aparātam ir tipiska statistiskā 1 dB(A) izkliede (standartnovirze).

3. Piezīmi: Sniegtajos datos par ekvivalentu vibrācijas līmeni ir tipiska 1 m/s² statistiskā izkliede (standarta novirze).

Model Cabrio 433L (3/8 LH vārpstas roktura vītne)-Asmeņu/nažu centra caurums Ø 25,4 mm		
Apstiprināti piederumi	Tips	Griešanas aprīkojuma aizsargaprīkojums, Art. nr.
Zāles asmens/ zāles nazis	Grass (Ø 20 cm, 4 zobi)	530 05 58 92 / 575 35 27 01
Trimera galviņa	TNG 7 (Ø 2,4 mm auklu)	537 41 92 02 / 575 365 27 01