

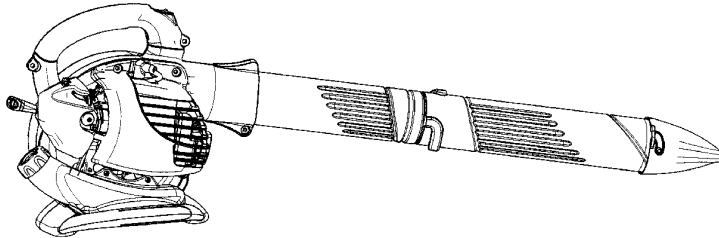

# MAC GBV 325



SE

#### ANVÄNDARHANDBOK

**VIKTIG INFORMATION:** Var vänlig och läs dessa anvisningar i sin helhet och försäkra dig om att du förstår dem innan du använder blåsaren och spara dem för framtida behov.

NO

#### BRUKERHÅNDBOK

**VIKTIG INFORMASJON:** Vennligst les grundig igjennom disse anvisningene og vær sikker på a du forstår dem før du bruker blåsemaskinen og oppbevar den for senere bruk.

FI

#### KÄYTTÖOHJEKIRJA

**TÄRKEÄÄ:** Lue tämä ohjekirja huolellisesti läpi ennen kuin alat käyttää laitetta. Säilytä ohjekirja myöhempää käyttöä varten.

DK

#### BRUGERHÅNDBOG

**VIKTIGE OPLYSNINGER:** Læs venligst denne brugsanvisning grundigt og vær sikker på at forstår indholdet før brug af blæseren og gemme til senere henvisning.

PT

#### MANUAL DO OPERADOR

**INFORMAÇÕES IMPORTANTES:** Favor ler estas instruções com cautela e certifique-se de que tem completo entendimento antes de usar o soprador e guarde para consulta futura.

GR

#### ΕΓΧΕΙΡΙΔΙΟ ΧΕΙΡΙΣΜΟΥ

**ΣΗΜΑΝΤΙΚΕΣ ΠΛΗΡΟΦΟΡΙΕΣ:** Διαβάστε με προσοχή τις οδηγίες και βεβαιωθείτε ότι τις έχετε κατανοήσει πριν χρησιμοποιήσετε το αλυσοπριονό και φυλάξτε το για να το συμβουλευέστε στο μέλλον.

545154700 Rev. 4 4/30/08 BRW

## SYMBOLIEN SELITYKSET



**VAROITUS!** Lehtipuhaltimen/ imurin käytössä on oltava varovainen! Laitteen huolimaton tai väärä käyttö voi aiheuttaa vakavan loukkaantumisen.



Käytä liijytöntä tai liijypitoista bensiiniä ja kaksitahtiöljyä.



Perehdy huolellisesti ohjekirjan sisältöön ennen puhaltimen/imurin käyttöönottoa.



**VAROITUS!** Lehtipuhallin voi singota rajalla voimalla esineitä, jotka voivat kimputa takaisin. Tämä voi aiheuttaa vakavia silmävammoja.



Käytettävä hyväksytyt suojalaseja, visiiriä sekä kuulonsuojaimia, tai hengityksensuojain pölyisellä työalueella.



**VAROITUS!** Äänenvaimennin on erittäin kuuma käytön aikana ja sen jälkeen. Älä koske äänenvaimentimeen, äänenvaimentimen suojukseen tai sen ympärillä oleviin pintoihin äläkä anna tulenaran materiaalin, esimerkiksi kuivan ruohon, koskettaa näitä osia.



Käytä aina hyväksytyt suojakäsineitä.

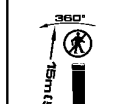

Laitteen käyttäjän on varmistettava, ettei 15 metriä lähempänä ole muita henkilöitä työ- kentelyn aikana. Jos samalla alueella on useita puhaltimen/imurin käyttäjiä, kaikkien on noudatettava vähintään 15 metrin turvaväliä - syyttä.



**VAROITUS!** Tarkista, että pohjalevy on hyvin kiinni ja että imuputki on asennettu paikalleen kunnolla. Vältä koskemasta vauhtipyörän siipiin kädelläsi tai millään esineellä.



Imuaukon kannen avaamisohejet.



Äänen painetaso 7,5 metrin etäisyydellä



Äänen tehotaso

## TURVAMÄÄRÄYKSET

**VAROITUS:** Turvamääräysten ja ohjeiden laiminlyönti voi aiheuttaa vakavan loukkaantumisen.

### TUTUSTU LAITTEESEEN HUOLELLA

- Perehdy käyttöohjeisiin sekä käyttöohjekirjan sisältämiin varoituksiin ja turvamääräyksiin ennen laitteen käyttöönottoa.
- Kaikkien laitetta käyttävien henkilöiden on noudatettava tässä ohjekirjassa mainittuja turvamääräyksiä.

**VAROITUS:** Tarkasta työalue ennen kuin käynnistät laitteen. Poista alueelta kaikki roskat ja kovat esineet, kuten kivet, lasinkappaleet, metallilangat yms., jotka voivat laitteen käytön aikana sinkoutuessaan aiheuttaa loukkaantumisen tai muuta vahinkoa. Voit käyttää laitetta puhaltimena:

- Roskien ja leikatun ruohon puhaltamiseen ajotieltä, jalkakäytävältä, pihakiveykseltä jne.
- Leikatun ruohon, okkien tai lehtien puhaltamiseen kasoiksi tai pois vaikeista paikoista, kuten tiilien välistä.

Voit käyttää laitetta imurina:

- Kuivan aineksen, kuten lehtien, ruohon, pienten oksien ja paperiroskien, imemiseen.

- Imurikäytössä paras tulos saavutetaan, kun laitetta käytetään suurella nopeudella.
- Liikuta laitetta imuroitavan aineksen yli hitaasti edestakaisin. Älä työnnä laitetta roskakasaan, koska tämä saattaa tukkia laitteen.
- Paras tulos saavutetaan, jos imuri pidetään noin kahden senttimetrin korkeudella maasta.

### SUUNNITTELE ETUKÄTEEN

- Käytä aina kuulonsuojaimia ja suojalaseja kun käytät tai huollat laitetta. Suojalasiensa käyttö estää kivien ja roskien sinkoutumisen silmiin, mikä voi aiheuttaa näön menetyksen tai muun vamman.
- Käytä aina tukevia kenkiä. Älä koskaan käytä laitetta avojaloin tai sandaaleissa.
- Käytä aina hengitys- tai kasvusoajainta käyttäessäsi laitetta pölyisissä olosuhteissa.
- Pitkät hiukset on pidettävä kiinni. Älä käytä riippuvia koruja, löysiä vaatteita, solmiota tai vaatteita, joista riippuu tupsuja, naruja jne. Ne voivat tarttua laitteen liikkuviin osiin.
- Älä käytä laitetta, jos olet väsynyt, sairas tai alkoholin, huumaavien aineiden tai lääkkeiden vaikutuksen alaisena.
- Laitteen käynnistämisen ja käytön aikana on varmistettava, ettei 15 metriä lähempänä ole

muita henkilöitä tai eläimiä. Älä suuntaa puhaltimen suutinta ihmisiä tai eläimiä kohti.

## KÄSITTELE POLTTOAINETTA HUOLELLISESTI

- Alueella, jolla polttoainetta sekoitetaan, kaadetaan tai säilytetään, ei saa olla mitään, mikä voi aiheuttaa kipinöitä tai liekkejä (avotulta, tupakoitsijoita tai kipinöitä aiheuttavia työkoneita).
- Sekoita polttoaine ja kaada sitä säiliöön ulkoilmassa. Varastoi polttoaine viileässä, hyvin ilmastoidussa paikassa, ja käytä hyväksytyksi merkittyä astiaa kaikessa polttoaineen käsittelyssä.
- Älä tupakoi käsitellessäsi polttoainetta tai käyttäessäsi laitetta.
- Varmista, että laite on asennettu oikein ja että se on toimintakunnossa.
- Älä lisää polttoainetta polttoainesäiliöön moottorin ollessa kuuma tai käynnissä.
- Varo läikyttämästä polttoainetta tai öljyä. Pyyhi pois yli valunut polttoaine ennen moottorin käynnistämistä.
- Siirry vähintään 3 metrin päähän polttoaineen säilytys- ja täyttöpaikasta ennen kuin käynnistät laitteen.
- Säilytä polttoaine aina syytyville nesteille hyväksytyssä säilytysastiasissa.

## KÄYTÄ LAITETTA TURVALLISESTI

**VAROITUS:** Pysäytä moottori ja odota, kunnes juoksupyörän siivet ovat pysähtyneet ennen kuin avaat imuaukon kannen. Pyörivät siivet voivat aiheuttaa vakavan vamman.

- Tarkasta laite ennen jokaista käyttökertaa kuluneiden, vahingoittuneiden, puuttuvien tai löysällä olevien osien varalta. Älä käytä laitetta ennen kuin se on palautettu toimintakuntoon.
- Pidä laitteen ulkopinnat puhtaina öljystä ja polttoaineesta.
- Älä koskaan käynnistä tai käytä moottoria suljetussa tilassa. Laitteen pakokaasujen hengittäminen on hengenvaarallista.
- Katalysaattoriään- vaimennin on erittäin kuuma sekä käytön aikana että pysäyttämisen jälkeen. Tämä koskee myös joutokäyntiä. Kosketus voi aiheuttaa palovammoja iholle. Huomioi tulipalon vaara!
- Älä käytä kumisia tai muita eristettyjä käsineitä käyttäessäsi laitetta, koska staattinen sähkö voi aiheuttaa sähköiskun.
- Älä laske laitetta moottorin käydessä muulle kuin puhtaalle ja kovalle alustalle. Roskat, kuten sora, hiekka, pöly tai ruoho, voivat imeytyä sisään laitteen ilmanottoaukosta ja siten vahingoittaa laitetta, muita esineitä tai ihmisiä.
- Vältä työskentelyä vaarallisessa työympäristössä. Älä käytä laitetta puutteellisesti ilmastoiduissa tiloissa tai paikoissa, joissa voi olla räjähdysalttiita kaasuja tai häkää.
- Älä koskaan kurota liikaa eteenpäin laitetta käyttäessäsi tai käytä sitä seisossasi epävakaalla alustalla, kuten tikkailla, jyrkällä rinteellä tai katolla. Säilytä tukeva jalcojen asento ja tasapaino kaikissa tilanteissa.

- Älä koskaan laita esineitä puhallusputken sisään. Suuntaa puhallus aina pois päin ihmisistä, eläimistä, lasipinnoista ja kiinteistä esineistä, kuten puista, autoista ja seinistä. Kivet ja roskat voivat sinkoutua puhalluksen voimasta ja kimmota pitkällekin, jolloin ne voivat aiheuttaa vammoja ihmisille tai eläimille tai saada aikaan muuta vahinkoa.
- Älä koskaan käytä laitetta, ellei siihen ole kiinnitetty asiaankuuluvia varusteita. Jos käytät laitetta puhaltimena, asenna siihen puhallusputki. Jos käytät laitetta imurina, asenna siihen imuputket ja keruupussi. Tarkista, että keruupussin vetoketju on kokonaan kiinni.
- Tarkista ilmanottoaukko, puhallusputki, imuputket ja keruupussin väliputki usein. Tätä ennen on sammutettava moottori ja irrotettava syytystulpan johdin. Pidä ilmanotto- ja puhallusaukot puhtaina roskista, joita voi helposti kerostua niihin ja jotka siten voivat rajoittaa tehokasta ilmanvaihtoa.
- Älä koskaan laita mitään esineitä ilmanottoaukkoon, koska tämä voi rajoittaa tehokasta ilmanvaihtoa ja vaurioittaa laitetta.
- Älä koskaan käytä laitetta kemiallisten aineiden, kuten lannoitteiden, tai muiden mahdollisesti myrkyjä sisältävien aineiden levittämiseen.
- Älä käytä laitetta avotulen, tulisijan, grillin, tuhkakupin tms. läheisyydessä, jotta tuli ei pääse leviämään.
- Käytä laitetta ainoastaan tässä ohjekirjassa mainittuihin tehtäviin.

## HUOLEHDI LAITTEEN KÄYTTÖKUNNOSTA

- Suorita vain tässä käyttöohjeessa kuvattuja kunnossapitotoimenpiteitä. Anna valtuutetun huoltoliikkeen tehdä muut huoltotyöt.
- Irrota syytystulpan johdin ennen kunnossapitotoimenpiteitä, paitsi silloin kun säädät kaasutinta.
- Käytä ainoastaan McCulloch®-varaosia. Muiden osien käyttö voi mitätöidä takuun ja vaurioittaa laitetta.
- Tyhjennä polttoainetankki ennen laitteen varastointia. Käytä kaasuttimessa oleva polttoaine loppuun käynnistämällä moottori ja antamalla sen käydä, kunnes se pysähtyy.
- Älä käytä tässä laitteessa muita kuin valmistajan tälle laitteelle suosittelemia varusteita tai lisälaitteita.
- Älä säilytä laitetta tai polttoainetta suljetussa tilassa, jossa polttoaineesta haihtuva kaasu voi syttyä vedenlämmittimen, sähkömoottorin, uunin tms. synnyttämien kipinöiden tai avotulen vuoksi.
- Säilytä laitetta kuivassa paikassa ja lasten ulottumattomissa.

## TURVALLISUUTTA KOSKEVA

**HUOMAUTUS:** Bensiinikäyttöisten työkalujen pitkäaikaisessa käytössä tapahtuva altistuminen tärinälle saattaa verenkiertohäiriöille alttiilla henkilöillä vahingoittaa sormien, käsien ja nivelten verisuonia ja hermoja tai aiheuttaa niiden epänormaalia turpoamista. Laitteen pitkäaikaisella käytöllä kylmissä olosuhteissa on todettu olevan yhteys

verisuonten vahingoittumiseen muuten terveillä ihmisillä. Lopeta laitteen käyttö ja ota yhteys lääkäriin, jos sinulla on seuraavanlaisia oireita: tunnottomuus, kipu, sormivoiman heikentyminen, muutokset ihossa tai sormien, käsien tai nivelten turtuminen. Laitteeseen asennettu

tärinänpoistojärjestelmä ei takaa näiltä ongelmilta välttymistä. Henkilöiden, jotka käyttävät moottorikäyttöisiä työkaluja säännöllisesti ja pitkäaikaisesti, pitää huolehtia terveydentilansa sekä tämän laitteen säännöllisestä tarkastamisesta.

## PUHALTIMEN/IMURIN OSAT

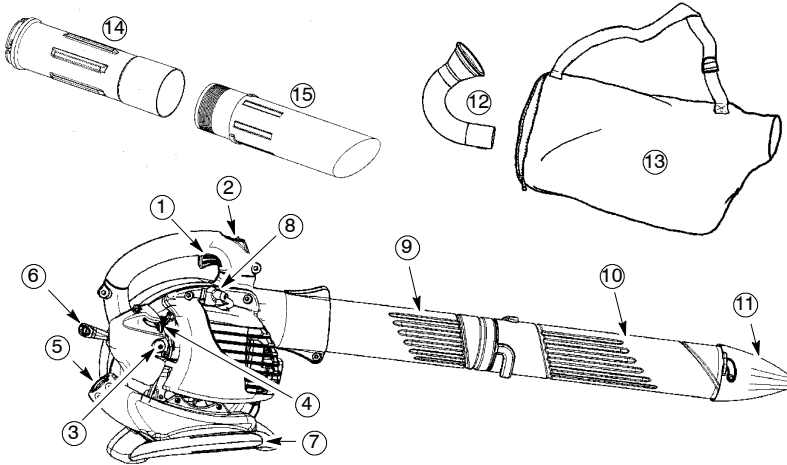

### MIKÄ ON MIKÄKIN OSA?

- |                             |                             |
|-----------------------------|-----------------------------|
| 1. Kaasuvipu                | 9. Ylempi puhallusputki     |
| 2. Virtakytkin              | 10. Alempi puhallusputki    |
| 3. Primer-pumpun painike    | 11. Suurinopeuksinen suutin |
| 4. Rikastimen vipu          | 12. Keruupussin väliputki   |
| 5. Polttoainesäiliön korkki | 13. Keruupussi              |
| 6. Käynnistysnaru           | 14. Ylempi imuputki         |
| 7. Imurikahva               | 15. Alempi imuputki         |
| 8. Sytytystulppa            | 16. Käyttöohjekirja         |



## KOKOAMINEN

### TUOTEPAKETIN SISÄLTÖ

Tarkista, että olet saanut tuotepakkauksen mukana seuraavat osat.

- Puhallin
- Ylempi puhallusputki
- Alempi puhallusputki
- Suurinopeuksinen suutin
- Keruupussin väliputki
- Keruupussi
- Ylempi imuputki
- Alempi imuputki
- Imuputkien liitosruuvi

**HUOM:** Polttoainesäiliön kolina tyhjässä polttoainesäiliössä on normaali ilmiö.

### KOKOAMINEN

**VAROITUS:** Pysäytä moottori ja odota, kunnes juoksupyörän siivet ovat

pysähtyneet, ennen kuin avaat imuaukon kannen tai asennat tai irrotat imu- tai puhallusputken. Pyörivät siivet voivat aiheuttaa vakavan vamman. Irrota aina sytytystulpan johdin ennen kunnossapitotoimenpiteitä.

**VAROITUS:** Jos laite toimitetaan koottuna, tarkista, että jokainen osa on kunnolla paikallaan. Noudata ohjekirjan turvallisuusohjeita ja huomioi laitteessa olevat varoitukset.

- Kokoamiseen tarvitaan tavallinen ruuvitaltta.

### PUHALLIN KOKOONPANO

#### PUHALLUSPUTKEN KOKOONPANO

1. Kohdista ylemmässä putkessa oleva uloke puhaltimen ulostulossa olevaan uraan ja työnnä putki paikalleen.

**HUOM:** Putken lukituspultin on oltava riittävän löysällä, jotta putket voidaan työntää puhaltimen ulostuloaukkoon. Löysää pulttia kiertämällä sitä vastapäivään.

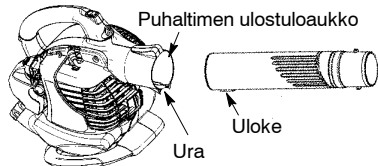

2. Kiinnitä putket paikalleen kääntämällä pulttia myötäpäivään.
3. Kohdista alemmassa putkessa olevat lovet ylemmässä putkessa olevien kohoumien kohdalle.

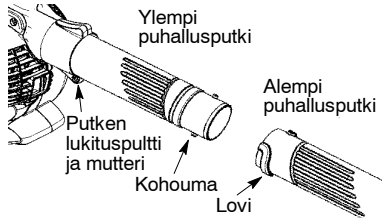

4. Työnnä alempi putki ylempään putken päälle.
5. Kiinnitä alempi putki tiukasti ylempään putkeen kiertämällä alemmaa putkea myötäpäivään, kunnes kuulet naksahduksen.

**HUOM:** Kun ylempi ja alempi putki ovat kunnolla kiinni toisissaan, putkissa olevat nuolet ovat vastakkain.

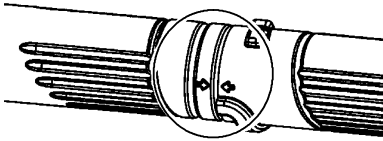

6. Kun irrotat putkia, kierrä pulttia vastapäivään siten, että putket löystyvät, jonka jälkeen voit irrottaa putket.

### SUURINOPEUKSISEN SUUTTIMEN KOKOONPANO

Kun tarvitset suurempaa puhallusnopeutta, käytä suurinopeuksista suuttinta.

1. Kohdista suuttimessa olevat lovet alemmassa puhallusputkessa olevien kohoumien kohdalle.

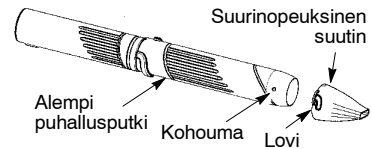

2. Työnnä suutin alemman putken päälle.
3. Kiinnitä suutin alemmaan putkeen kiertämällä sitä myötäpäivään, kunnes kuulet naksahduksen.

### IMURI KOKOONPANO KERUUPUSSIN ASENNUS

1. Avaa keruupussin vetoketju ja aseta keruupussin väliputki paikalleen.
2. Työnnä väliputken kapeampi pää keruupussissa olevan pienen aukon läpi.

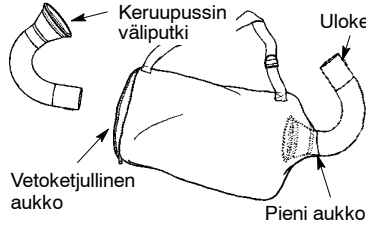

**HUOM:** Varmista, että aukon reuna on tiukasti väliputken levenevää kohtaa vasten ja että väliputken uloke on alapuolella.

3. Sulje keruupussin vetoketju. Varmista, että vetoketju on täysin kiinni.
4. Irrota puhallusputki.

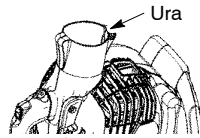
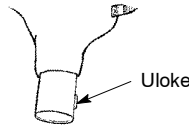

5. Aseta keruupussin väliputki puhallusaukkoon. Varmista, että väliputken uloke osuu puhallusaukon uraan.
6. Varmista väliputken kiinnitys kiertämällä nuppia myötäpäivään.

### IMUPUTKEN ASENNUS

**VAROITUS:** Pysäytä moottori ja odota, kunnes juoksupyörän siivet ovat pysähtyneet, ennen kuin avaat imuaukon kannen tai asennat tai irrotat imu- tai puhallusputken. Pyörivät siivet voivat aiheuttaa vakavan vamman.

1. Työnnä ruuvimeisselin kärki imuaukon salpa-alueelle.

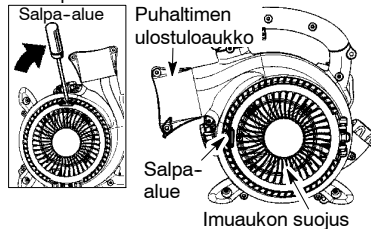

2. Taivuta ruuvimeisselin kahvaa varovasti laitteen etupuolta kohti siten, että lukitus vapautuu, vetäen samalla toisella kädelläsi ylöspäin imuaukon suojusta.

3. Pidä imuaukon suojusta auki siihen saakka, kunnes imuputki on kiinnitetty paikalleen.

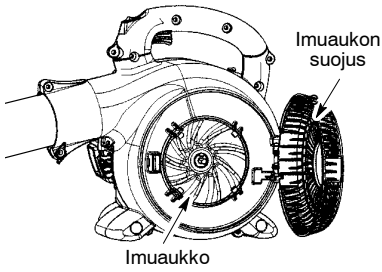

4. Kohdista imuaukon sisäpuolella olevat kohoumat ylemmässä imuputkessa olevien lovien kohdalle.

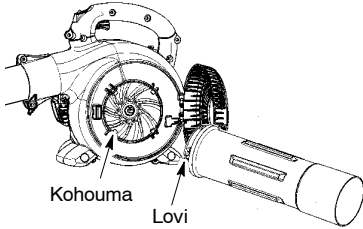

5. Työnnä ylempi imuputki imuaukkoon. Kiinnitä putki puhallinyksikköön kiertämällä sitä vastapäivään, kunnes kuulet naksahduksen.

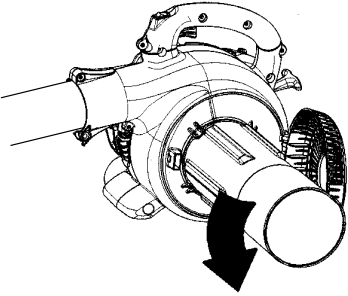

6. Aseta alemman imuputken vino pää kuvan mukaisesti. Työnnä alemmaa imuputkea ylemmän imuputken sisälle, kunnes alempi putki on kunnolla paikallaan ylemmän putken sisällä (noin 7 cm).

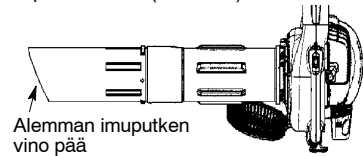

7. Kun kiinnität imuputkia yhteen, huomioi ylemmän putken alaosassa oleva merkki. Kiinnitä putket yhteen mukana toimitetun ruuvien avulla.

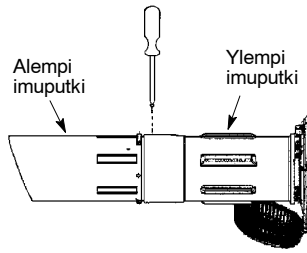

### LAITTEEN MUUNTAMINEN IMURISTA PUHALTIMEKSI

1. Irrota putkikäyrä ja imurinpussi kiertämällä nuppia vastapäivään, jolloin putkikäyrä irtoaa.
2. Irrota imuputket kiertämällä putkia myötäpäivään.
3. Sulje imuaukon suojus ja tarkista, että se lukittuu kiinni.
4. Kiinnitä puhallusputket takaisin paikalleen (katso PUHALLUSPUTKEN KOKOONPANO).

### OLKAAHIHINAN SÄÄTÖ (jos laitetta käytetään imurina)

1. Pidä laitetta siten, että äänenvaimentimen puoli on pois päin itsestäsi.
2. Vedä keruupussin hihna pään yli oikealle olkapäällesi.
3. Ojenna vasen kätesi keruupussin takaosaa kohti.
4. Säädä olkahihnaa, kunnes keruupussin ja olkahihnan välinen sauma on peukalosi ja etusormesi välissä.
5. Varmista, että ilma pääsee kulkemaan vapaasti väliputkesta keruupussiin. Jos keruupussi häiritsee ilmavirtaa, imuri ei toimi kunnolla.

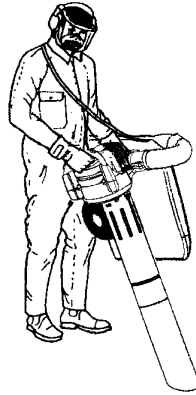

## KÄYTTÖASENTO

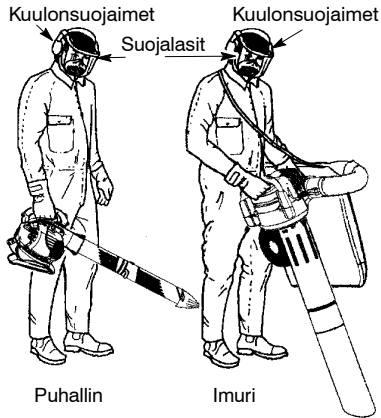

## KÄYTTÖVINKKEJÄ

- Kun imuroit tai puhallat roskia, pidä laitetta siten, että äänenvaimentimen puoli on itsestäsi pois päin (katso KÄYTTÖASENTO).
- Käytä kuulonsuojaimia. Tällöin melutasosta johtuva kuulovammariski on pienempi.
- Sammuta moottori ennen lisälaitteiden asennusta tai poistoa. Pyörivät osat voivat muuten aiheuttaa vammoja. Älä käytä laitetta, jos suojuukset eivät ole paikallaan.
- Älä käytä laitetta aikaisin aamulla tai myöhään illalla, koska tämä voi aiheuttaa häiriötä muille ihmisille. Noudata paikallisissa määräyksissä mainittuja aikoja. Tavallisimmat suositukset ovat kello 9.00–17.00 maanantaista lauantaiaihin.
- Vähennä melutasoa rajaamalla kerralla käytettävien laitteiden määrää.
- Vähennä melutasoa käyttämällä mahdollisimman vähän kaasua laitteen käytössä.
- Irrota puhallettava tai imuroitava aines maasta haravan tai harjan avulla ennen puhaltimen käyttöä.
- Mikäli puhallettava pinta on pölyinen, kostuta pinta, mikäli vettä on saatavilla.
- Moottorikäyttöisen puhaltimen käyttö vesiletkun sijaan esim. vesikourujen, pihakäytävien ja puutarhan puhdistuksessa säästää vettä.
- Varo lapsia, lemmikkieläimiä, autoja ja avoimia ikkunoita. Puhalla roskat turvallisesti.
- Pidä puhallinsuutin puhaltimessa, jotta ilmavirta puhallaa lähellä maan pintaa. PUHDISTA laitteet käytön jälkeen! Laita roskat jäteastiaan.

## ENNEN MOOTTORIN KÄYNNISTÄMISTÄ

**VAROITUS:** Lue turvamääräysten polttoaineen käsittelyä koskeva kappale ennen laitteen käytön aloittamista. Ellet ymmärrä turvamääräyksiä, älä lisää polttoainetta polttoainesäiliöön. Ota yhteys valtuutettuun huoltoilikkeeseen.

## POLTOAINEEN LISÄÄMINEN

**VAROITUS:** Irrota polttoainesäiliön korkki varovasti, kun lisää polttoainetta. Tämä moottori on sertifioitu toimimaan lyijyttömällä bensiinillä. Bensiiniin tulee sekoittaa ennen käyttöä korkealaatuista, ilmajäähdytteisille moottoreille tarkoitettua kaksitahtimoottoriöljyä. Suosittelemme McCulloch-merkkiöljyä, joka sekoitetaan suhteessa 40:1 (2,5 %). Seossuhde 40:1 saadaan sekoittamalla 0,125 litraa öljyä 5 litraan lyijytöntä bensiiniä. Noudata kanisteriin painettuja ohjeita. Lue turvaohjeet ennen polttoaineen lisäämistä ja noudata niitä.

## TÄRKEÄÄ

Aikoholia (etanolia tai metanolia) sisältävät polttoaineet voivat kerätä kosteutta, mikä johtaa polttoaineseoksen erottumiseen ja happojen syntyyn varastoinnin aikana. Happokaasu voi vaurioittaa moottorin polttoainejärjestelmää säilytyksen aikana. Jotta ongelmilta vältytään, tyhjennä polttoainejärjestelmä, mikäli aiot säilyttää laitetta sitä käyttämättä yli 30 päivän ajan. Tyhjennä polttoainesäiliö, käynnistä moottori ja anna sen käydä, kunnes polttoaineletkut ja kaasutin ovat tyhjentyneet. Käytä seuraavalla käyttökaudella tuoretta polttoainetta. Älä koskaan käytä moottorin tai kaasuttimen puhdistusaineita polttoainesäiliön puhdistuksessa, koska tämä voi aiheuttaa pysyviä vaurioita.

## MOOTTORIN PYSÄYTTÄMINEN

- Vapauta kaasuliipaisin.
- Paina ja pidä STOP-kytkintä paikallaan, kunnes moottori sammuu.

## ENNEN MOOTTORIN KÄYNNISTÄMISTÄ

**VAROITUS:** VARMISTA ennen laitteen käyttöä, että putket ovat kunnolla kiinni.

- Lisää polttoainetta polttoainesäiliöön. Siirry tämän jälkeen vähintään 3 metrin päähän polttoaineen täyttöpaikalta.
- Pidä laitetta kuvan mukaisessa käynnistysasennossa. Huolehdi, ettei puhaltimen pää ole suunnattu kohti ihmisiä, eläimiä, lasipintoja tai kiinteitä esineitä.

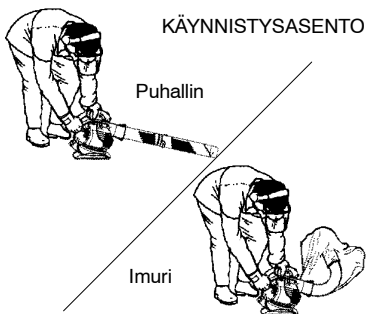

**VAROITUS:** Pidä laitetta kuvan mukaisessa asennossa, kun käynnistät moottorin. Älä laske laitetta muulle kuin puhtaalle ja kovalle alustalle moottorin käydessä tai sitä käynnistettäessä. Roskat, kuten sora, hiekka, pöly tai ruoho, voivat imeytyä sisään laitteen ilmanottoaukosta ja sinkoutua ulos puhallusaukosta ja siten vahingoittaa laitetta, muita esineitä tai ihmisiä.

### KYLMÄN MOOTTORIN KÄYNNISTÄMINEN (tai lämpimän moottorin käynnistäminen polttoaineen loppumisen jälkeen)

1. Paina primer-pumpun painiketta hitaasti 6 kertaa.
2. Siirrä rikastimen vipu asentoon FULL CHOKE.
3. Purista ja pidä liipaisin kiinnipuristettuna kaikkien jäljellä olevien kohtien ajan.

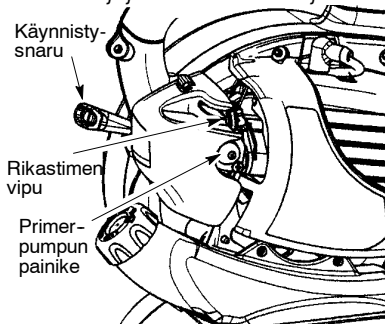

4. Vedä käynnistysnarun kahvasta lujasti, kunnes kuulet moottorin yrittävän käynnistyä, mutta älä vedä narusta enempää kuin 6 kertaa.
5. Niin pian kuin kuulet moottorin yrittävän käynnistyä, siirrä rikastinvipu PUOLIKSI AUKI (HALF CHOKE) -asentoon.

6. Vetäise käynnistysnarusta lujalla otteella kunnes moottori käy, mutta älä vetäise enempää kuin 6 kertaa. **HUOM:** Jos moottori ei käynnisty 6 vetäisyn jälkeen (PUOLIKSI AUKI (HALF CHOKE) -asennossa), siirrä rikastinvipu TÄYSIN AUKI (FULL CHOKE) -asentoon ja paina esitäyttöpalloa 6 kertaa. Purista kaasuvivun liipaisinta ja vedä samalla käynnistysnarusta vielä 2 kertaa. Siirrä rikastinvipu PUOLIKSI AUKI -asentoon ja vedä käynnistysnarusta kunnes moottori käy, mutta älä vedä enempää kuin 6 kertaa. Jos moottori ei vielä käynnisty, se on mahdollisesti saanut liikaa polttoainetta. Jatka kohdasta LIIAN PALJON POLTTOAINETTA SAANEEN MOOTTORIN KÄYNNISTÄMINEN.

7. Kun moottori käynnistyy, anna sen käydä 10 sekuntia, siirrä sitten rikastinvipu RIKASTIN POIS PÄÄLTÄ (RUN) -asentoon. Anna laitteen käydä 30 sekuntia RIKASTIN POIS PÄÄLTÄ (RUN) ennen kuin vapautat kaasuliipaisimen.

**HUOM:** Jos moottori sammuu rikastinvivun ollessa RIKASTIN POIS PÄÄLTÄ (RUN) -asennossa, siirrä rikastinvipu PUOLIKSI AUKI (HALF CHOKE) -asentoon ja vetäise narusta, kunnes moottori käy, mutta ei enempää kuin 6 vetäisyä.

### LÄMPIMÄN MOOTTORIN KÄYNNISTÄMINEN

1. Siirrä rikastinvipu PUOLIKSI AUKI -asentoon.
2. Purista ja pidä liipaisin kiinnipuristettuna kaikkien jäljellä olevien kohtien ajan.
3. Vetäise käynnistysnarusta lujalla otteella kunnes moottori käy, mutta älä vetäise enempää kuin 6 kertaa.
4. Anna moottorin käydä 15 sekuntia, ja siirrä rikastinvipu RIKASTIN POIS PÄÄLTÄ (RUN) -asentoon.

**HUOM:** Jos moottori ei ole käynnistynyt, vetäise käynnistysnarusta vielä 5 kertaa. Jos moottori ei vielä käynnisty, se on todennäköisesti saanut liikaa polttoainetta.

### LIIKAA POLTTOAINETTA SAANEEN MOOTTORIN KÄYNNISTÄMINEN

Liikaa polttoainetta saaneet moottorit voidaan käynnistää asettamalla rikastinvipu RIKASTIN POIS PÄÄLTÄ (RUN) -asentoon ja vetämällä sen jälkeen narusta liian polttoaineen poistamiseksi moottorista. Tämä voi vaatia käynnistyskahvan vetämistä monta kertaa riippuen siitä kuinka paljon laitteeseen on päässyt liikaa polttoainetta. Jos moottori ei vielä käynnisty, katso ohjeita VIANMÄÄRITYSTÄULUKOSTA.



**VAROITUS:** Älä koske äänenvaimentimeen, jos moottori ja äänenvaimennin ovat kuumia. Kuuma äänenvaimennin voi aiheuttaa vakavia palovammoja.

**VAROITUS:** Irrota sytytystulpan johdin ennen kunnossapitotoimenpiteitä, paitsi silloin kun säädät kaasutinta.

## KIRISTÄ MAHDOLLISET LÖYSÄLLÄ OLEVAT KIINNITYKSET JA OSAT

- Äänenvaimennin
- Sytytystulpan kanta
- Ilmansuodatin
- Kotelon ruuvit

## TARKISTA, ETTEI LAITTEESSA OLE VIOITTUNEITA TAI KULUNEITA OSIA

Ota yhteys valtuutettuun huoltoliikkeeseen, jos vioittuneita tai kuluneita osia pitää vaihtaa.

- Kaasuvipu. Tarkista kaasuvivun toiminta siirtämällä kaasuvipu STOP-asentoon. Moottorin on tällöin pysähtyttävä. Käynnistä moottori uudelleen ja jatka.
- Polttoainesäiliö. Keskeytä laitteen käyttö, jos polttoainesäiliö on vaurioitunut tai se vuotaa.
- Keruupussi. Keskeytä keruupussin käyttö, jos se on vaurioitunut.

## TARKISTA JA PUHDISTA LAITE JA SEN MERKINNÄT

- Tarkista jokaisen käytön jälkeen, etteivät laitteen osat ole löystyneet tai vaurioituneet. Puhdista laite ja sen merkinnät kostealla kankaalla ja miedolla puhdistusaineella.
- Kuivaa laite puhtaalla ja kuivalla liinalla.

## PUHDISTA ILMANSUODATIN

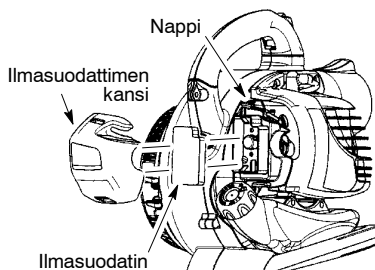

### Ilmasuodattimen puhdistaminen:

Likainen ilmansuodatin heikentää moottorin tehoa ja lisää polttoaineenkulutusta sekä vahingollisia päästöjä. Puhdista ilmansuodatin aina 5 käyttötunnin jälkeen.

1. Puhdista suodattimen kansi ja sen ympäristö, jotta likaa ei pääse kaasutinkammioon kannen ollessa irrotettuna.

**HUOM:** Siirrä rikastin käyttöasentoon (RUN) ennen kuin avaat ilmansuodattimen suojuksen.

2. Avaa ilmansuodattimen suojus painiketta painamalla (katso kuva). Irrota ilmansuodatin.

**HUOM:** Älä puhdista ilmansuodatinta bensiinillä tai muulla herkästi syttyvällä liuottimella. Tällaisen aineen käyttö lisää tulipalovaaraa ja saattaa aiheuttaa vahingollisten kaasujen syntymisen.

3. Pese suodatin saippualla ja vedellä.
4. Anna suodattimen kuivua.
5. Tiputa suodattimeen muutama tippa öljyä. Purista suodatinta, jotta öljy leviää.
6. Asenna osat paikalleen.

## VAIHDA SYTYTYSTULPPA

Vaihda sytytystulppa kerran vuodessa. Moottori käynnistyy tällöin helpommin ja käy paremmin. Aseta sytytystulpan kärkiväliksi 0,6...0,7 mm. Sytytyksen ajoitus on kiinteä, eikä sitä voi säätää.

1. Kierrä sytytystulpan kanta ja vedä se irti.
2. Irrota sytytystulppa sylinteristä ja hävitä tulppa.
3. Aseta tilalle Champion RCJ-6Y -sytytystulppa ja kiristä se 19 mm hylsyavaimella.
4. Aseta sytytystulpan kanta uudelleen paikalleen.

## VAIHDA POLTTOAINESUODATIN

Ennen polttoainesuodattimen vaihtoa polttoaine on tyhjennettävä moottorista käyttämällä se loppuun. Avaa tämän jälkeen polttoainesäiliön korkki. Vedä polttoainesuodatin säiliöstä ja irrota se polttoaineletkusta. Asenna uusi polttoainesuodatin polttoaineletkuun ja kokoa osat takaisin paikalleen.

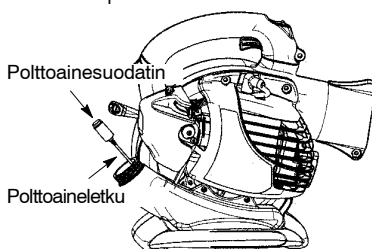

## TARKISTA ÄÄNENVAIMENTIMEN KIINNITYSRUUVIT

Tarkista kerran vuodessa, että äänenvaimentimen ruuvit ovat tiukasti kiinni. Näin vältetään vaurioita.

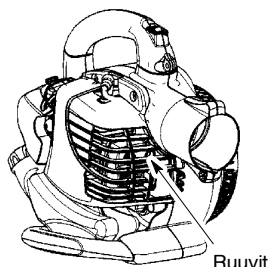

## TARKISTA ÄÄNENVAIMENNIN JA KIPINÄVERKKO

Laitetta käytettäessä äänenvaimentimeen ja kipinäverkkoon kerääntyy karstaa, joka pitää poistaa. Karsta lisää palovaaraa ja alentaa moottorin tehoa.

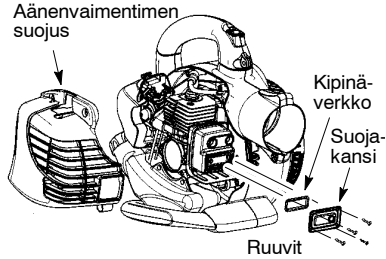

Vaihda kipinäverkko 50 käyttötunnin välein tai jos siinä on havaittavia vaurioita.

**HUOM:** Älä yritä puhdistaa kipinäverkkoa.

1. Irrota äänenvaimentimen suojuksessa olevat kolme ruuvia. Irrota äänenvaimentimen suojus.
2. Avaa ja irrota äänenvaimentimen suojakannessa olevat neljä ruuvia.
3. Irrota äänenvaimentimen suojakansi ja kipinäverkko.
4. Asenna uusi kipinäverkko.
5. Aseta äänenvaimentimen suojakansi takaisin paikalleen ja kiinnitä neljä ruuvia. Kiristä ruuvit tiukkaan.
6. Aseta äänenvaimentimen suojus takaisin paikalleen ja kiinnitä kolme ruuvia. Kiristä ruuvit tiukkaan.

**HUOM:** Jos jokin äänenvaimentimen osa on vaurioitunut, äänenvaimennin pitää vaihtaa.

## KAASUTTIMEN SÄÄTÄMINEN

Laitteen kaasutin on säädetty valmistusvaiheessa huolellisesti. Säättäminen voi kuitenkin olla tarpeen, jos:

- Moottori ei siirry joutokäyntiin, kun kaasuvipu vapautetaan.

## Joutokäyntinopeuden säätäminen

Anna moottorin käydä joutokäynnillä. Säädä joutokäyntinopeutta, kunnes moottori käy sammumatta (moottorin sammuminen tarkoittaa liian hidasta joutokäyntiä).

- Moottorin joutokäyntinopeutta nostetaan kiertämällä joutokäynnin nopeuden säätöruuvia myötäpäivään.
- Moottorin joutokäyntinopeutta vähennetään kiertämällä säätöruuvia vastapäivään.

Joutokäynnin nopeuden säätöruuvi

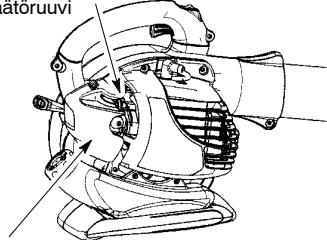

Ilmansuodattimen kansi

Jos tarvitset apua säädön suorittamisessa tai olet epävarma toimenpiteen kulusta, tai yhteys valtuutettuun huoltoliikkeeseen.

## SÄILYTYS

**VAROITUS:** Valmisteile laite varastointia varten käyttökauden päätyttyessä tai jos laitetta ei käytetä yli 30 päivään.

- Anna moottorin jäähtyä ja varmista laitteen paikallaan pysyminen varastoinnin ja kuljetuksen aikana.
- Älä säilytä laitetta tai polttoainetta suljetussa tilassa, jossa polttoaineesta haihtuva kaasu voi sytyä vedenlämmittimen, sähkömoottorin, uunin tms. synnyttämien kipinöiden tai avotulen vuoksi.
- Laitteen kaikki turvalaitteet on oltava paikallaan varastoinnin aikana. Valitse säilytyspaikka siten, etteivät laitteen terävät osat voi vahingoittaa ketään.
- Säilytä laite ja sen polttoaine lasten ulottumattomissa.

## ULKOPINNAT

- Jos laitetta on tarkoitus säilyttää käyttämättömänä pitkään, puhdista se perusteellisesti ennen varastointia. Säilytä laitetta puhtaassa ja kuivassa paikassa.
- Voitele metalliset ulkopinnat kevyesti öljyllä.

## MOOTTORIN SISÄOSAT

- Irrota sytytystulppa ja kaada moottoriin teelusikallinen ilmajähdytteisille moottoreille tarkoitettua kaksitahtimoottoriöljyä sytytystulpan aukosta. Vedä käynnistysnarusta hitaasti 8...10 kertaa, jotta öljy levittyy moottoriin.
- Vaihda sytytystulppa uuteen. Tulpan tyyppiin ja lämpöalueen on vastattava suosituksia.
- Puhdista ilmansuodatin.
- Varmista laitteen ruuvien ja muttereiden riittävä kireys. Vaihda mahdolliset vaurioituneet ja kuluneet osat.
- Käytä seuraavalla käyttökaudella tuoretta polttoaineseosta, jossa bensiiniin ja öljyn seossuhde on oikea.

## LIŠÄOHJEITA

- Älä säilytä bensiiniä käyttökaudesta toiseen.
- Vaihda bensiinikanisteri uuteen, jos se alkaa ruostua.

## VIANETSINTÄTAULUKKO

**VAROITUS:** Sammuta laite ja irrota sytytystulpan johdin ennen kuin aloitat huoltotoimenpiteet, paitsi jos työ on suoritettava moottorin käydessä.

VIKA	SYY	TOIMENPIDE
Moottori ei käynnisty.	<ol style="list-style-type: none"> <li>1. Moottori on saanut liikaa polttoainetta.</li> <li>2. Polttoainesäiliö on tyhjä.</li> <li>3. Sytytystulppa ei toimi.</li> <li>4. Polttoaine ei pääse kaasuttimeen asti.</li> <li>5. Puristusaine on alhainen.</li> </ol>	<ol style="list-style-type: none"> <li>1. Katso "Liikaa polttoainetta saaneen moottorin käynnistäminen."</li> <li>2. Täytä säiliö asianmukaisella polttoaineseoksella.</li> <li>3. Asenna uusi sytytystulppa.</li> <li>4. Tarkista, ettei polttoainesuodatin ole likainen, vaihda tarvittaessa. Tarkista, ettei polttoaineletku ole kiertynyt tai haljennut. Korjaa tai vaihda tarvittaessa.</li> <li>5. Ota yhteys valtuutettuun huolto-liikkeeseen.</li> </ol>
Moottorin joutokäynnissä on vikaa.	<ol style="list-style-type: none"> <li>1. Polttoaine ei pääse kaasuttimeen asti.</li> <li>2. Kaasutinta pitää säätää.</li> <li>3. Kampiakselin tiivisteet ovat kuluneet.</li> <li>4. Puristusaine on alhainen.</li> </ol>	<ol style="list-style-type: none"> <li>1. Tarkista, ettei polttoainesuodatin ole likainen, vaihda tarvittaessa. Tarkista, ettei polttoaineletku ole kiertynyt tai haljennut. Korjaa tai vaihda tarvittaessa.</li> <li>2. Ota yhteys valtuutettuun huolto-liikkeeseen.</li> <li>3. Ota yhteys valtuutettuun huolto-liikkeeseen.</li> <li>4. Ota yhteys valtuutettuun huolto-liikkeeseen.</li> </ol>
Moottori ei kiihdytä, siinä ole tehoa tai teho häviää kuormittaessa.	<ol style="list-style-type: none"> <li>1. Ilmansuodatin on likainen.</li> <li>2. Polttoaine ei pääse kaasuttimeen asti.</li> <li>3. Sytytystulppa on likainen.</li> <li>4. Kipinäverkko on likainen.</li> <li>5. Kaasutinta pitää säätää.</li> <li>6. Karstaa on muodostunut.</li> <li>7. Puristusaine on alhainen.</li> </ol>	<ol style="list-style-type: none"> <li>1. Puhdista tai vaihda ilmansuodin.</li> <li>2. Tarkista, ettei polttoainesuodatin ole likainen, vaihda tarvittaessa. Tarkista, ettei polttoaineletku ole kiertynyt tai haljennut. Korjaa tai vaihda tarvittaessa.</li> <li>3. Puhdista tai vaihda sytytystulppa, säädä kärkiväli tarvittaessa.</li> <li>4. Vaihda kipinäverkko.</li> <li>5. Ota yhteys valtuutettuun huolto-liikkeeseen.</li> <li>6. Ota yhteys valtuutettuun huolto-liikkeeseen.</li> <li>7. Ota yhteys valtuutettuun huolto-liikkeeseen.</li> </ol>
Moottori savuttaa.	<ol style="list-style-type: none"> <li>1. Rikastin on osittain auki.</li> <li>2. Väärä polttoaineseos.</li> <li>3. Ilmansuodatin on likainen.</li> <li>4. Kaasutinta pitää säätää.</li> </ol>	<ol style="list-style-type: none"> <li>1. Säädä rikastinta.</li> <li>2. Tyhjennä polttoainesäiliö ja täytä asianmukaisella polttoaineseoksella.</li> <li>3. Puhdista tai vaihda ilmansuodatin.</li> <li>4. Ota yhteys valtuutettuun huolto-liikkeeseen.</li> </ol>
Moottori kuumenee.	<ol style="list-style-type: none"> <li>1. Väärä polttoaineseos.</li> <li>2. Vääränlainen sytytystulppa.</li> <li>3. Kaasutinta pitää säätää.</li> <li>4. Karstaa on muodostunut.</li> </ol>	<ol style="list-style-type: none"> <li>1. Tyhjennä polttoainesäiliö ja täytä asianmukaisella polttoaineseoksella.</li> <li>2. Vaihda asianmukaiseen sytytystulppaan.</li> <li>3. Ota yhteys valtuutettuun huolto-liikkeeseen.</li> <li>4. Ota yhteys valtuutettuun huolto-liikkeeseen.</li> </ol>

# VAATIMUSTENMUKAISUUSVAKUUTUS

## Direktiivi 2000/14/EY

EY-vaatimustenmukaisuusvakuutus (Koskee ainoastaan Eurooppaa)

Me, **Husqvarna Outdoor Products Italia, S.p.A.**, Valmadrera, Italy, puhelin: +39-0341-203211, vakuutamme yksinomaan omalla vastuullamme, että **McCulloch Mac GBV 325-puhaltimen** sarjanumerosta 2007-335N0001 (vuosi on ilmoitettu arvokilvessä ennen sarjanumeroa) on valmistettu noudottaen seuraavaa **NEUVOSTON DIREKTIIVIÄ**:

22. kesäkuuta 1998 "koskien koneita" **98/37/EG**, liite IIA.

15. joulukuuta 2004 "sähkömagneettista yhteensopivuutta koskeva" direktiivi **2004/108/EG**, sekä sen nyt voimassa olevat lisäykset.

8. toukokuuta 2000 "koskien melupäästöä ympäristöön" **2000/14/EG**, liite V. Mitattu äänitehotaso on 103,9 dB(A) ja taattu äänitehotaso on 108 dB(A). Nimellisilmavirta on 0,142 m3/s.

Seuraavia standardeja on sovellettu: **EN12100-1:2003**, **EN 12100-2:2003** ja **CISPR 12:1997**.

**Svensk Maskinprovning, SMP**, Fyrisborgsgatan 3 S-754 50 Uppsala, Ruotsi, on suorittanut vapaaehtoisien tyyppihyväksynnän. Sertifikaatin/sertifikaattien numero(t) on/ovat: **SEC/07/1219**.



12.15.2007

Michael S. Bounds, johtaja  
Tuoteturvallisuus ja normien mukaisuus  
Kannettavat kuluttajan puutarhanhoitotuotteet

## TEKNISET TIEDOT

**MALLI: Mac GBV 325**

**MOOTTORI**

Moottorin iskutilavuus, cm <sup>3</sup>	25
Moottorin enimmäisteho, ISO 8893:n mukaisesti, kW	0,75
Joutokäynti +/- 400, r/min	3700
Katalyysaattoriäänenvaimennin	Kyllä

**PAINO**

PUHALLIN, kg	4,25
--------------	------

**TILAVUUS**

Polttoainesäiliö, cm <sup>3</sup>	540
-----------------------------------	-----

**ÄÄNEN PAINETASO**

Standardin ISO 7917 mukaisesti

PUHALLIN

Joutokäynnillä, dB(A)	76,6
-----------------------	------

Täydellä kaasulla, dB(A)	96,7
--------------------------	------

IMURI

Joutokäynnillä, dB(A)	81,0
-----------------------	------

Täydellä kaasulla, dB(A)	98,6
--------------------------	------

**ÄÄNEN TEHOTASO**

Standardin ISO 10884 mukaisesti

Äänen tehotaso, mitattu dB(A)	103,9
-------------------------------	-------

Äänen tehotaso, taattu L <sub>wa</sub> , dB(A)	108,0
--	-------

**TÄRINÄTASO**

Standardin ISO 7916 mukaisesti

PUHALLIN

Joutokäynnillä, yläkahva, m/s <sup>2</sup>	4,5
--	-----

Täydellä kaasulla, yläkahva, m/s <sup>2</sup>	13,6
---	------

IMURI

Joutokäynnillä, vasen/takakahva, m/s <sup>2</sup>	2,7/2,5
---	---------

Täydellä kaasulla, vasen/takakahva, m/s <sup>2</sup>	11,4/14,5
--	-----------

**OSOITE:** Husqvarna Outdoor Products Italia S.p.A.

Via Como 72

Valmadrera, Lecco

ITALY I-23868