

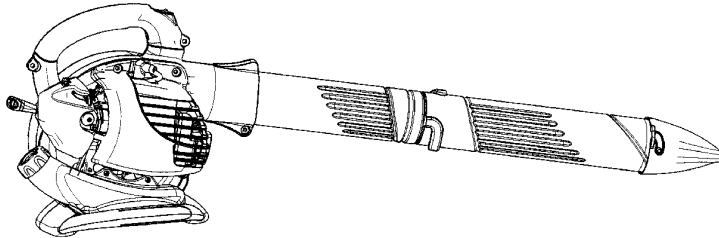

# MAC GBV 325



SE

#### ANVÄNDARHANDBOK

**VIKTIG INFORMATION:** Var vänlig och läs dessa anvisningar i sin helhet och försäkra dig om att du förstår dem innan du använder blåsaren och spara dem för framtida behov.

NO

#### BRUKERHÅNDBOK

**VIKTIG INFORMASJON:** Vennligst les grundig igjennom disse anvisningene og vær sikker på a du forstår dem før du bruker blåsemaskinen og oppbevar den for senere bruk.

FI

#### KÄYTTÖOHJEKIRJA

**TÄRKEÄÄ:** Lue tämä ohjekirja huolellisesti läpi ennen kuin alat käyttää laitetta. Säilytä ohjekirja myöhempää käyttöä varten.

DK

#### BRUGERHÅNDBOG

**VIKTIGE OPLYSNINGER:** Læs venligst denne brugsanvisning grundigt og vær sikker på at forstår indholdet før brug af blæseren og gemme til senere henvisning.

PT

#### MANUAL DO OPERADOR

**INFORMAÇÕES IMPORTANTES:** Favor ler estas instruções com cautela e certifique-se de que tem completo entendimento antes de usar o soprador e guarde para consulta futura.











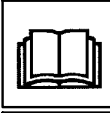

GR

#### ΕΓΧΕΙΡΙΔΙΟ ΧΕΙΡΙΣΜΟΥ

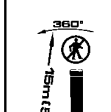
**ΣΗΜΑΝΤΙΚΕΣ ΠΛΗΡΟΦΟΡΙΕΣ:** Διαβάστε με προσοχή τις οδηγίες και βεβαιωθείτε ότι τις έχετε κατανοήσει πριν χρησιμοποιήσετε το αλυσοπριονό και φυλάξτε το για να το συμβουλευέστε στο μέλλον.

545154700 Rev. 4 4/30/08 BRW

## SYMBOLER

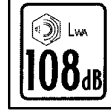
	<b>VARNING!</b> Denna lövblåsare kan vara farlig! Oförsiktig eller felaktig användning kan orsaka allvarliga eller till och med livshotande skador.		Använd blyfri bensin och tvåtaktsolja.
	Läs och förstå handboken innan du använder lövblåsaren.		<b>VARNING!</b> Lövblåsaren kan våldsamt kasta iväg föremål som kan studsas tillbaka. Detta kan leda till allvarliga ögonskador.
	Godkända skyddsglasögon eller visir samt hörselskydd, och andningsskydd vid risk för damm, måste användas.		<b>VARNING:</b> Ljuddämparen är mycket het under och efter användning. Ta inte på ljuddämparen, ljuddämparskyddet eller omgivande ytor. Låt inte heller brandfarligt material såsom torr gräs eller bränsle komma i kontakt med dessa ytor.
	Använd alltid godkända skyddshandskar.		Användaren ska se till att ingen annan person kommer inom en 15 meters radie under pågående arbete. När flera användare arbetar samtidigt inom samma område krävs ett säkerhetsavstånd med en radie av minst 15 meter.
	<b>VARNING!</b> Se till att bottenskyddet är säkrat och att sugröret är riktigt monterat. Undvik att komma åt bladen på kompressorhjulet med en hand eller ett främmande föremål.		
	Instruktioner för hur spärr för vakuuminloppets öppnas.		Ljudtrycknivå vid 7,5 meter
			

## SÄKERHETSFÖRESKRIFTER

**VARNING!** Underlåtenhet att följa säkerhetsföreskrifterna kan resultera i allvarlig skada.

### LÄR DIG MASKINEN

- Läs handboken noggrant så att du helt förstår och kan följa samtliga varnings- och säkerhetsföreskrifter innan du använder maskinen.
- Begränsa bruket av maskinen till användare som förstår och kan följa alla varnings- och säkerhetsföreskrifter i denna handbok.

**VARNING!** Undersök arbetsområdet innan du startar maskinen. Ta bort skräp och hårda föremål som stenar, glasskärvor, ståltråd, etc., som kan rikoschettera, slungas eller på annat sätt vålla material- eller personskada under användning.

Använd din apparat som blås för att:

- Flytta småskräp eller gräs efter gräsklippningen bort från uppfarter, trottoarer, uteplat- sermmn.
- Blås gräs, halm och löv i högar från skarvar och mellan stenar.

Använd din apparat som sugenhet för att:

- Dra upp torr material såsom löv, gräs, små kvistar och papersbitar.
- För bästa resultat vid sugfunktion, kör din enhet på hög hastighet.
- För apparaten sakta fram och tillbaka över det du vill suga upp. Undvik att tvinga apparaten in i skräphögar då det kan sätta igen den.
- Håll sugröret omkring tre cm över marken för bästa resultat.

### PLANERA I FÖRVÄG

- Använd alltid ögonskydd och hörselskydd när du använder eller utför underhåll på maskinen. Användning av ögonskydd hjälper till att förhindra att stenar eller skräp orsakar blindhet och/eller allvarlig skada på ögon eller ansikte. Ögonskydd skall vara märkt Z87.
- Undvik att gå barfota eller använda sandaler.
- Använd alltid gas- eller skyddsmask när du arbetar med lövblåsaren i dammiga miljöer.
- Hår som är längre än axellängd ska sättas upp. Skydda eller ta av smycken, lösa klädesplagg eller löst hängande band, remmar, tofsar osv. som kan fastna i maskinens rörliga delar.

- Använd inte maskinen när du är trött, sjuk, upprörd eller påverkad av alkohol, droger eller läkemedel.
- Barn, åskådare och djur ska hållas på minst 15 meters avstånd från arbetsplatsen vid start eller drift av maskinen. Rikta inte blåsmunstycket mot personer eller djur.

## HANTERA BRÄNSLET MED FÖRSIKTIGHET

- Eliminera allt som kan orsaka gnistor eller eldslågor (t.ex. rökning, öppen eld eller arbete som orsakar gnistor) på de platser där bränslet blandas, hålls upp eller förvaras.
- Blanda och fyll på bränslet utomhus. Förvara bränslet på en sval, torr och väl ventilerad plats. Använd behållare som är godkända och märkta för bränsleförvaring.
- Rök inte när du hanterat bränslet eller använder maskinen.
- Säkerställ att maskinen är korrekt ihopsatt och väl fungerande.
- Tanka inte när motorn är igång oder het.
- Undvik bränsle- och oljespill. Torka upp bränslespill innan du startar motorn.
- Flytta dig minst 3 meter bort från bränslet och platsen för bränslepåfyllning innan du startar motorn.
- Förvara alltid bensin i godkänd behållare.

## SÄKER ANVÄNDNING

- ⚠ VARNING!** Stanna motorn innan du öppnar ventilen till vakuumpoppets kåpa. Motorn måste stängas av och bladen på kompressorchjulet måste ha stannat för att undvika skada orsakad av de roterande bladen.
- Leta efter slitna, lösa, saknade eller skadade maskindelar före varje användning. Använd inte maskinen förrän allt är funktionsdugligt.
  - Håll de yttre ytorna rena från olja och bränsle.
  - Starta eller kör aldrig motorn i ett slutet rum eller byggnad. Inandning av avgaser kan vara livsfarligt.
  - Katalysatorljuddämparen blir mycket het såväl vid användning som efter stopp. Detta gäller även vid tomgångskörning. Beröring kan orsaka brännskador på huden. Var uppmärksam på brandfaran!
  - Undvik stötar från statisk elektricitet genom att inte använda gummihandskar eller annan typ av isolerande handskar under användning.
  - Lägg inte lövblåsaren på annat än ett rent och hårt underlag när motorn är igång. Lösa material som grus, sand, damm och gräs kan tas upp av luftintaget och slungas ut genom utblåset, vilket kan orsaka maskin- och materialskada eller allvarlig skada på åskådare eller användare.
  - Undvik farliga miljöer. Använd inte maskinen på oventilerade platser eller platser där det kan byggas upp explosiva ångor eller kolmonoxid.
  - Undvik att sträcka dig för långt när du arbetar på instabila ytor som stegar, träd, branta sluttningar, hustak osv. Stå alltid stadigt och håll god balans.
  - Placera aldrig objekt inuti utblåsröret. Rikta alltid löst kringflygande föremål bort från människor, djur, glas och fasta objekt som

träd, bilar, väggar, etc. Kraften från luftströmmen kan orsaka att stenar, smuts eller grenar slungas eller rikoschetteras och skadar människor eller djur, krossar glas eller orsakar annan skada.

- Använd aldrig maskinen utan att korrekt utrustning är monterad. Installera alltid utblåsrör när du använder maskinen som lövblåsare. Montera alltid sugrör och tillhörande uppsamlingspåse när du använder lövblåsaren för vakuüm. Se till att uppsamlingspåsen är helt försluten.
- Kontrollera öppningen till luftintaget, utblåsröret, sugröret och vinkelröret regelbundet – alltid med motorn avstängd och tändstiftshatten bortkopplad. Håll öppningarna och utblåsrören rena från skräp som kan begränsa luftflödet.
- Placera aldrig objekt i öppningen till luftintaget då det kan begränsa luftflödet och orsaka skada på maskinen.
- Använd inte lövblåsaren för att sprida kemikalier, konstgördning eller andra substanser som kan innehålla giftiga ämnen.
- För att undvika spridning av eld, använd inte lövblåsaren i närheten av löv- eller buskbränder, grillplatser, askkoppar etc.
- Endast för bruk inom användning- sområden som beskrivs i handboken.

## MASKINUNDERHÅLL

- All service, utom de åtgärder som du hittar i den här handboken, ska utföras av en godkänd serviceverkstad.
- Koppla loss tändstiftet innan du genomför underhåll, utom vid justering av förgasaren.
- Använd endast rekommenderade McCulloch-reservdelar. Användning av andra delar kan upphäva garantin och orsaka maskinskada.
- Töm bränsletanken före förvaring. Förbruka det bränsle som är kvar i förgasaren genom att starta motorn och låta den gå tills den stannar.
- Använd endast tillbehör eller fästnanordningar som rekommenderas av tillverkaren.
- Förvara inte lövblåsaren och bränslet i utrymmen där bränsleångor kan komma i kontakt med gnistor eller eldslågor från varmvattenberedare, elektriska motorer eller omkopplare, värmepannor osv.
- Förvaring bör ske i ett torrt utrymme utom räckhåll för barn.

**OBSERVERA!** Personer som lider av cirkulationsrubbingar eller onormala svullnader och som utsätter sig för vibrationer genom långvarigt användande av bensindrivna handredskap kan få skador på blodkärl eller nerver i fingrar, händer och leder. Långvarig användning i kall väderlek har påvisat skador på blodkärlen hos annars friska människor. Om symptom som domning, smärta, kraftlöshet, förändringar i hudens färg eller struktur eller förlorad känslighet i fingrar, händer eller leder uppträder, ska du omedelbart sluta använda redskapet och söka medicinsk hjälp. Ett antivibrationssystem garanterar inte att dessa problem inte uppstår. Den som använder motorredskap regelbundet måste hålla noggrann kontroll på sin fysiska hälsa och skicket på redskapet.

## VAD ÄR VAD?

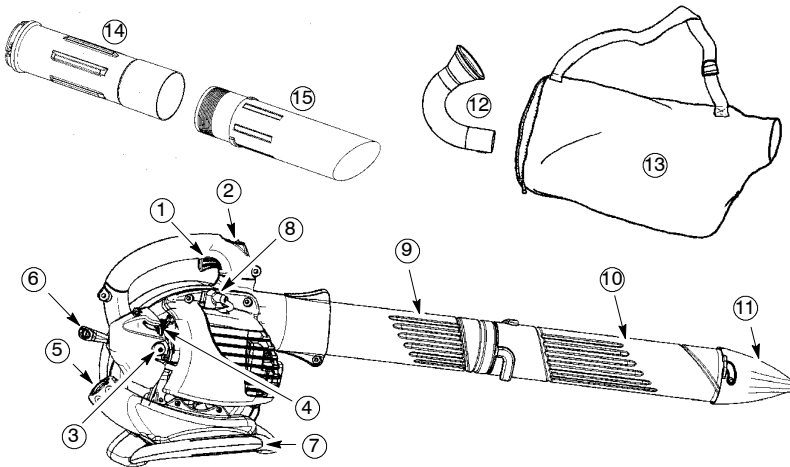

### VAD ÄR VAD?

- |                  |                        |
|------------------|------------------------|
| 1. Gasreglage    | 9. Övre blåsrör        |
| 2. STOPP-kontakt | 10. Nedre blåsrör      |
| 3. Primer        | 11. Högtrycksmunstycke |
| 4. Chokeregglage | 12. Vinkelrör          |
| 5. Tanklock      | 13. Uppsamlingspåse    |
| 6. Startsnör     | 14. Övre sugrör        |
| 7. Sughandtag    | 15. Nedre sugrör       |
| 8. Tändstift     | 16. Bruksanvisning     |



## MONTERING

### INNEHÅLL I KARTONGEN

Kontrollera kartongens innehåll mot följande lista.

- Lövblåsare
- Övre blåsrör
- Nedre blåsrör
- Högtrycksmunstycke
- Vinkelrör
- Uppsamlingspåse
- Övre sugrör
- Nedre sugrör
- Skruv för montering av sugrör

**OBS!** Det är normalt att bränslefiltret skramlar när bränsletanken är tom.

### MONTERING

**⚠ VARNING!** Stänga motorn och se till att kompressrhjulets blad har stannat innan du öppnar vakuuminloppets kåpa, eller innan du försöker montera eller demontera vakuum- eller blåsrör. Ett roterande aggregat kan orsaka en allvarlig skada. Lossa alltid tändstiftet innan du utför service eller kommer nära rörande delar.

**⚠ VARNING!** Om lövblåsaren levereras färdigmonterad bör du gå igenom alla steg för att försäkra dig om att den är riktigt monterad och att alla fästen sitter fast.

- Monteringen behöva skruvmejsel.

### MONTERING AV BLÅSARE MONTERING AV BLÅSRÖR

1. Rätta in styrtappen på det övre röret mot spåret i blåsutloppet och tryck in röret på plats.

**OBS!** Rörets klämbult skall vara tillräckligt lossad så att blåsrören kan sättas in i blåsutloppet. Lossa bulten genom att vrida den medurs.

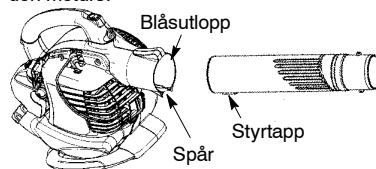

2. Lås fast rören genom att vrida bulten medurs.

- Rätta in spårerna på det nedre blåsröret mot tapparna på det övre.

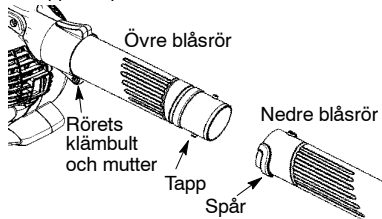

- Skjut på det nedre blåsröret på det övre.
- Vrid det nedre röret medurs tills ett klick hörs så att det nedre röret låses fast till det övre.

**OBS!** När det övre och det nedre röret är ordentligt monterade skall pilarna på båda rören peka mot varandra.

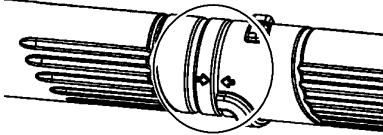

- För att ta bort rören, vrid bulten moturs för att lossa dem; Tag bort rören.

### MONTERING AV HÖGTRYCKSMUNSTYCKE

Använd högtrycksmunstycket om högre lufttryck önskas.

- Rätta in spårerna på munstycket mot tapparna på det nedre röret.

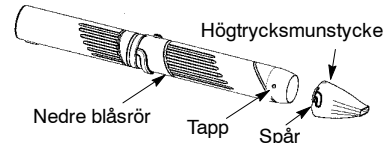

- Skjut på munstycket på det nedre röret.
- Vrid munstycket medurs tills ett klick hörs och munstycket låses fast på det nedre röret.

### MONTERING AV VAKUUM

#### MONTERING AV UPPSAMLINGSPÅSE

- Öppna blixtlåset på uppsamlingspåsen och skjut in vinkelröret.
- Tryck in den smala änden av vinkelröret genom den lilla öppningen i påsen.

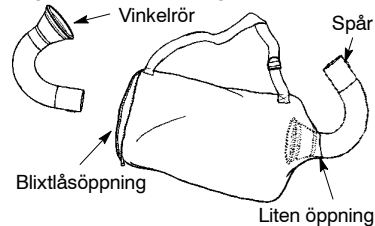

**OBS!** Se till att kanten på den lilla öppningen är tätt intill den vidgade delen av vinkelröret och att flänsen på vinkelröret är längst ned.

3. Dra igen påsens blixtlås. Se till att blixtlåset är helt tillslutet.

4. Ta bort blåsröret från motorn.

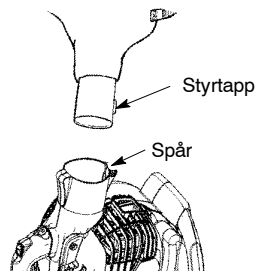

5. Skjut in vinkelröret i blåsarens utlopp. Se till att vinkelröret är placerat i linje med skåran i utloppet.

6. Säkra vinkelröret genom att vrida knoppen medurs tills det sitter fast.

### MONTERING AV SUGRÖR

**⚠ VARNING!** Stanna motorn och se till att kompressrhjulets blad har stannat innan du öppnar vakuuminloppets kåpa, eller innan du försöker montera eller demontera vakuum- eller blåsrör. Ett roterande aggregat kan orsaka en allvarlig skada.

1. Sätt spetsen på en skruvmejsel i luftintagets låsspärr.

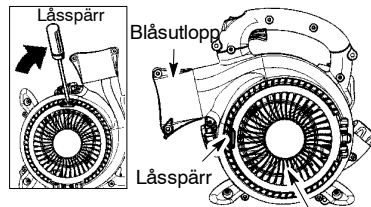

Skydd för luftintag

2. Böj försiktigt skruvmejselns handtag mot framsidan av maskinen för att lossa spärren medan du öppnar luftintagets skydd med den andra handen.

3. Håll luftintagets skydd öppet tills övre sugröret har monterats.

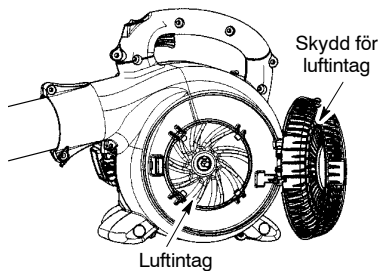

4. Rätta in tapparna på insidan av luftintaget mot spårerna på det övre sugröret.

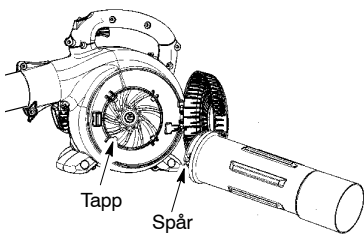

5. Tryck in övre sugröret i luftintaget. Vrid röret moturs tills ett klick hörs och röret låses fast i blåsdelen.

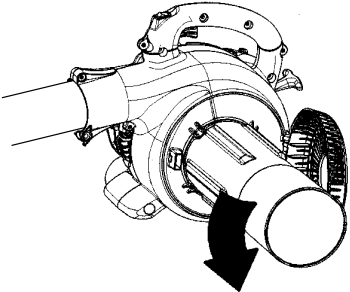

6. Rätta in den sneda ändan av nedre sugröret så som visas. Skjut in det nedre sugröret (cirka 7 cm) i den övre sugröret så att den nedre röret sitter fast ordentligt i den övre röret.

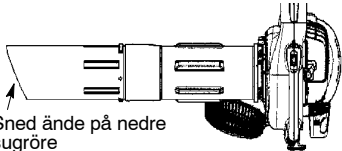

Sned ände på nedre sugröre

7. När sugrören sitter ihop skall etiketten fästas på den nedre delen av den övre röret. Fixera de två rören permanent med hjälp av den medföljande skruven.

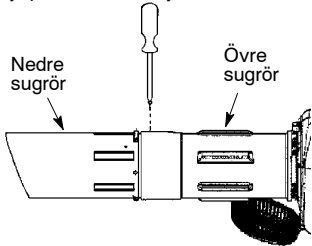

## HUR MAN OMVANDLAR ENHETEN FRÅN VAKUUMSUGARE TILL BLÅSARE

1. Tag bort vinkelröret och sugpåsen genom att vrida ratten moturs för att lossa vinkelröret.
2. Tag bort sugrören genom att vrida dem medurs.
3. Stäng skyddet för luftintaget och kontrollera att det är låst.
4. Sätt tillbaka blåsroren (se MONTERING AV BLÅSRÖR).

## JUSTERING AV AXELREM (såsom sugning)

1. Skall enheten hållas med ljudämparsidan vänd bort från kropp och kläder.
2. Placera axelrem på höger axel.
3. Sträck vänster arm mot uppsamlingspåsen bakre ände.
4. Justera axelremmen tills uppsamlingspåsen och axelremmens söm befinner sig mellan tumme och pekfinger.
5. Se till att axelremmen är justerad på ett sådant sätt att luft kan strömma fritt från vinkelröret. Om påsen är snodd kommer enheten inte att fungera tillfredsställande.

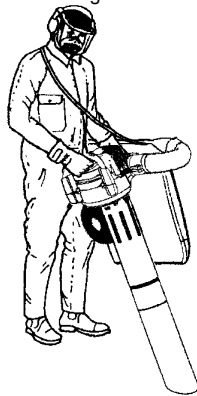

# ANVÄNDNING

## ARBETSSTÄLLNING



## HANDHAVANDETIPS

- Vid uppsugning eller blåsing av skräp skall enheten hållas med ljuddämparsidan vänd bort från kropp och kläder (se ARBETSSTÄLLNING).
- För att minska risk för skada orsakad av rörliga delar skall motorn stannas innan tillbehör installeras eller avlägsnas.
- Använd inte maskinen utan att skyddsdelarna är på plats.
- Använd endast motorutrustning vid sådan tid på dygnet att den inte stör den allmänna ordningen.
- Vanligtvis rekommenderas använd- ande mellan 0900 och 1700, måndag till lördag.
- Begränsa antalet maskiner som används samtidigt för att minimera den störande ljudnivån.
- Kör maskinen med så lågt varvtal som möjligt för att minimera ljudnivån.
- Använd kratta eller borste för att samla ihop skräp eller lösa partiklar innan maskinen börjar användas. Fukta arbetsområdet vid torra förhållanden för att minska dammuppkomst.
- Spara vatten genom att använda lövblås istället för spola med slang vid rengöring av takrännor, diken, uteplatser, verandor, m.m.
- Var uppmärksam på barn, husdjur, öppna fönster eller nytvättade fordon. Blås bort skräpet i ofarlig riktning.
- Använd hela munstycksförlängningen så att luftströmmen kan verka nära marken.
- STÅDA UPP efter det att lövblås eller annan utrustning har använts. Kasta skräpet i soptunna.

## INNAN DU STARTAR MOTORN

**⚠ VARNING!** Läs igenom bränsleinformationen i säkerhetsföreskrifterna innan du sätter igång. Försök inte att fylla på bränsle om du inte förstår säkerhetsföreskrifterna. Kontakta en auktoriserad verkstad.

## FYLLA PÅ BRÄNSLE

**⚠ VARNING!** Ta bort bränslelocket innan påfyllning av bränsle. Motorn är certifierad för att drivas med blyfri bensin. Bensinen måste blandas med olja av god kvalitet för luftkylda 2-taktsmotorer. Vi rekommenderar olja av märket McCulloch® blandad i proportionen 40:1 (2,5%). Proportionen 40:1 får du genom att blanda 5 liter blyfri bensin med 0,125 liter olja. Följ instruktionerna på behållaren när du blandar bränslet. Läs alltid och följ säkerhetsföreskrifterna innan du fyller på bränsle.

## VIKTIGT!

Erfarenheten visar att bränslen med alkoholblandningar (med tillsatser av etanol eller metanol) kan dra till sig fukt som leder till separering och syrabildning under förvaring. Syran kan skada motorns bränslesystem under förvaring. För att undvika problem med motorn bör du tömma bränslesystemet innan förvaring på 30 dagar eller längre. Töm bränsletanken, starta motorn och låt den gå tills bränsledningarna och förgasaren är tömda. Använd alltid nytt bränsle följande säsong. Använd aldrig produkter för motor- eller förgasarrengöring i bränsle- tanken, vilket kan orsaka permanent skada. Antikoaguleringsmedel för bränsle är ett godtagbart alternativ för att minimera risken för gummiliknande avlagringar i bränslet under förvaring.

## STANNA MOTORN

- Släppa gasreglaget.
- Tryck på och håll inne STOPP-kontakten i STOPP läget tills motorn stannar.

## STARTA MOTORN

## INNAN DU STARTAR MOTORN

**⚠ VARNING!** Du MÅSTE se till att rören är säkert fastsatta innan du använder maskinen.

- Påfyllning av bränsle. Flytta dig minst 3 meter från tankstället.
- Håll maskinen i startposition enligt bilden. Se till att lövblåsaren är riktad bort från människor, djur, glas och fasta föremål.

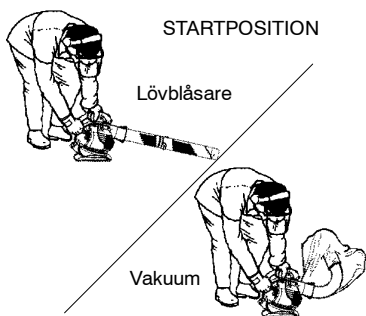

**⚠ VARNING!** Håll maskinen enligt bilden när du startar motorn. Lägg inte lövblåsaren på annat än ett rent och hårt underlag när du ska starta den eller när motorn är igång. Skräp, t.ex. grus, sand eller gräs kan tas upp i luftintaget och kastas ut via utblåset och orsaka maskin- eller materialskada eller orsaka skada på åskådare eller användaren.

#### START AV EN KALL ELLER VARM MOTOR EFTER BRÄNSLESTOPP

1. Tryck sakta in primern 6 gånger.
2. Sätt choken i läge FULL CHOKE.
3. Ha grepp om gasreglaget under *samtliga kvarvarande steg*.

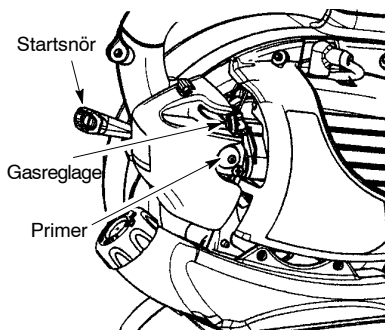

4. Dra kraftigt i starthandtag tills det låter som om motorn ska starta, men dra inte mer än 6 gånger i startlinan.
5. Så snart det låter som om motorn ska starta, skjut choke i läge HALF CHOKE.
6. Dra ordentligt i startlinan tills motorn spinner runt, men ej fler än 6 dragningar. **OBS!** Om motorn inte startar efter 6 försök (i läget HALF CHOKE), ska choken flyttas i läge FULL CHOKE och primern pressas 6 gånger. Tryck på och håll inne gasreglaget samt dra i startlinan mer än 2 gånger. Skjut choke i HALF CHOKE-läge och dra i startlinan tills motorn går i gång, men ej fler än 6 dragningar. Om motorn fortfarande inte startar, är den förmodligen sur. Gå vidare till **START AV SUR MOTOR**.
7. När motorn startar ska den tillåtas köra i 10 sekunder, varefter choken flyttas till läget OFF CHOKE. Låt trimmern vara igång i ytterligare 30 sekunder i RUN-läge innan avtryckaren släpps. **OBS!** Om motorn stannar med choken i läget RUN, ska choken flyttas till läge HALF CHOKE. Dra i linan tills motorn går igång, dock ej fler än 6 dragningar.

#### START AV VARM MOTOR

1. Sätt choken i läge HALF CHOKE.
2. Ha grepp om gasreglaget under *samtliga kvarvarande steg*.
3. Dra ordentligt i startlinan tills motorn går igång, dock ej fler än 6 dragningar.
4. Låt motorn köra i 15 sekunder. Skjut därefter choken i läge RUN.

**OBS!** Om motorn inte startade, ska du dra i startlinan ytterligare 5 gånger. Om motorn fortfarande inte startar, är den förmodligen sur.

#### START AV SUR MOTOR

En sur motor kan startas genom att choken försätts i läget RUN. Dra därefter i linan för att på så vis frigöra motorn på överflödande bränsle. Detta innebär eventuellt att det måste dras i starthandtaget ett flertal gånger beroende på hur sur trimmern är. Om trimmern fortfarande inte startar ska du se efter i FELSÖKNINGSTABELLEN.

## SERVICE OCH INSTÄLLNINGAR

**⚠ VARNING!** Undvik att vidröra ljuddämparen såvida inte både denna och motorn är sval. En varm ljuddämpare kan orsaka allvarliga brännskador.

**⚠ VARNING!** Koppla loss tändstiftet innan du genomför underhåll, utom vid justering av förgasaren.

#### LETA EFTER LÖSA FÄSTEN OCH DELAR

- Ljuddämpare
- Tändstift
- Luftfilter
- Yttre skruvar

#### LETA EFTER SKADADE ELLER SLITNA DELAR

Kontakta auktoriserad serviceverkstad för utbyte av skadade eller slitna delar.

- Gasreglage. Kontrollera att gasreglaget fungerar korrekt genom att föra det till STOPP-läget. Säkerställ att motorn stannar; starta den därefter på nytt och fortsatt arbetet.
- Bränsletank. Avbryt användningen av maskinen om bränsletanken är skadad eller läcker.
- Uppsamlingspåse. Avbryt användningen om uppsamlingspåsen är sliten eller skadad.



## INSPEKTERA OCH RENGÖR MASKIN OCH MÄRKNINGAR

- Kontrollera maskinen efter varje användningstillfälle så att inga skadade eller lösa delar finns. Rengör maskinen med en trasa fuktad med ett mildt rengöringsmedel.
- Torka av maskinen med en ren och torr trasa.

## RENGÖR LUFTFILTER

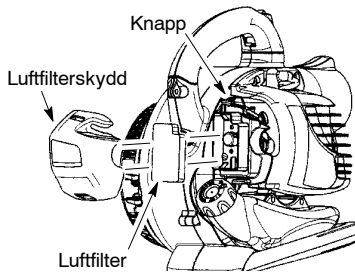

### Rengöring av luftfiltret:

Ett smutsigt luftfilter minskar motorns prestanda samt ökar bränslekonsumtionen och förekomsten av farliga utsläpp. Rengör alltid maskinen efter 5 timmars användning.

1. Rengör skyddet och det kringliggande området för att inte skräp ska komma in i förgasarkammaren när skyddet tas bort.

**OBS!** Ställ choken i RUN-läget innan locket till luftfiltret öppnas.

2. Öppna locket till luftfiltret genom att trycka på knappen (se bild). Tag bort luftfiltret.

**OBS!** Rengör inte filtret i bensin eller annan brandfarlig lösning. Det kan orsaka brandrisk eller farlig ångbildning.

3. Rengör filtret med tvål och vatten.
4. Låt filtret torka.
5. Droppa ett par droppar olja på filtret och krama ur det för att fördela oljan.
6. Byt ut delar.

## BYTE AV TÄNDSTIFT

Byt ut tändstiftet varje år för säkerställa lättare start och bättre drift. Ställ in elektrodavståndet till 0,635 mm. Tändvinkeln är fast.

1. Vrid och drag därefter av tändstiftskontakten.
2. Ta ur och kasta tändstiftet.
3. Ersätt med ett Champion RCJ-6Y tändstift och drag åt med en 19-millimetersnyckel.
4. Sätt tillbaka tändstiftskontakten.

## BYTE AV BRÄNSLEFILTER

Vid byte av bränslefilter – kör maskinen torr på bränsle och ta sedan bort tanklock/hållarenheten från tanken. Dra ut filtret från tanken och ta bort det från bränsleledningen. Montera ett nytt bränslefilter på bränsleledningen. Sätt tillbaka delarna.

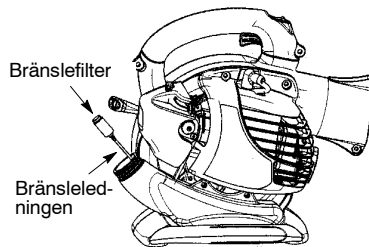

## KONTROLLERA LJUDDÄMPARENS FÄSTSKRUVAR

Kontrollera årligen att ljudämparens fästskruvar är åtdragna och sitter ordentligt.

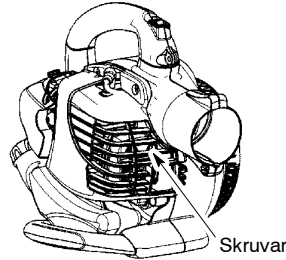

## KONTROLLERA LJUDDÄMPARE OCH GNISTSKYDD

När maskinen används byggs sotpålagringar upp på ljudämpare och gnistskydd, och detta måste avlägsnas för att förhindra brandrisk eller påverka motorns funktion.

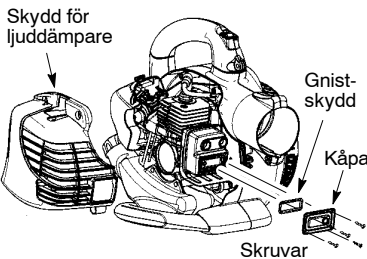

Byt gnistskyddet var 50 brukstimma eller om det är skadat.

**OBS!** Försök inte rengöra gnistskyddet.

1. Tag bort 3 skruvar från skyddet över ljudämparen. Tag bort skyddet över ljudämparen.
2. Lossa och tag bort 4 skruvar från ljudämparkåpan.
3. Tag bort ljudämparkåpan och gnistskyddet.
4. Montera ett nytt gnistskydd.
5. Sätt tillbaka ljudämparkåpan och 4 skruvar. Drag åt skruvarna ordentligt.
6. Sätt tillbaka skyddet över ljudämparen och 3 skruvar. Drag åt skruvarna ordentligt.

**OBS!** Om någon del av ljudämparen är sprucken, trasig eller skadad rekommenderar vi att den byts ut.

## JUSTERING AV FÖRGASAREN

Förgasaren har omsorgsfullt ställts in på fabriken. Justering av tomgången kan vara nödvändig om något av följande förhållanden uppstår:

- Motorn går inte på tomgång när man släpper gasreglaget.

### Justering av tomgång

Låt motorn gå på tomgång. Justera tomgången tills det att motorn går utan att motorn stannar (för låg tomgång).

- Vrid tomgångsskruven medurs för att höja tomgången om motorn stannar.
- Vrid tomgångsskruven moturs för att sänka tomgången.

Tomgångskruv

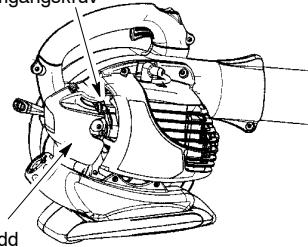

Skydd

Om du behöver ytterligare hjälp eller om du är osäker på hur man utför den här proceduren, kan du kontakta vår kundservice.

## FÖRVARING

**⚠ VARNING!** Gör i ordning maskinen för förvaring vid säsongsslutet eller om den inte kommer användas på 30 dagar eller mer.

- Låt motorn svalna och säkra maskinen innan förvaring eller transport.
- Förvara maskin och bränsle på en plats där bränsleångorna inte kan nå gnistor eller öppen låga från varmvattenberedare, elektriska motorer eller strömbrytare, värmepannor etc.
- Förvara maskinen med samtliga skydd på plats. Ställ maskinen så att inga skarpa objekt kan orsaka skada av misstag.
- Förvara maskin och bränsle utom räckhåll för barn.

### YTTRE YTOR

- Rengör maskinen noggrant innan en längre förvaring. Förvara maskinen på en ren och torr plats.
- Applicera ett tunt lager olja på de yttre metallederna.

### MOTOR

- Ta bort tändstiftet och häll 1 tesked motorolja för luftkylda 2-taktsmotorer genom tändstiftsöppningen. Dra långsamt i startsnöret 8 till 10 gånger för att fördela oljan.
- Ersätt tändstiftet med ett nytt av rekommenderad sort och värmefrekvens.
- Rengör luftfilter.
- Sök igenom maskinen efter lösa skruvar och muttrar. Ersätt skadade, trasiga eller slitna delar.
- Inled varje ny säsong med nytt bränsle och rätt oljeblandning.

### ANNAT

- Lagra inte bensin från säsong till säsong.
- Byt ut en bensindunk som börjat rosta.

## FELSÖKNINGSTABELL

**⚠ VARNING:** Koppla loss tändstiftet innan du genomför underhåll, utom vid justering av förgasaren.

FEL	RESON	LÖSNING
Motorn startar inte.	<ol style="list-style-type: none"> <li>1. Sur motor.</li> <li>2. Tom bränsletank.</li> <li>3. Ingen gnista från tändstift.</li> <li>4. Bränsle kommer inte fram till förgasaren.</li> <li>5. Låg kompression.</li> </ol>	<ol style="list-style-type: none"> <li>1. Se "Startinstruktioner."</li> <li>2. Fyll på med rätt bränsleblandning.</li> <li>3. Byt tändstift.</li> <li>4. Kontrollera om bränsle filtret är igesatt; byt. Kontrollera om bränsleslangen är vikt eller skadad; atgärda eller byt.</li> <li>5. Kontakta auktoriserad servicestation.</li> </ol>
Motorn går inte på tomgång.	<ol style="list-style-type: none"> <li>1. Bränsle kommer inte fram till förgasaren.</li> <li>2. Förgasaren behöver justeras.</li> <li>3. Vavaxelpackningar slitna.</li> <li>4. Låg kompression.</li> </ol>	<ol style="list-style-type: none"> <li>1. Kontrollera om bränsle filtret är igesatt; byt. Kontrollera om bränsleslangen är vikt eller skadad; atgärda eller byt.</li> <li>2. Kontakta auktoriserad servicestation.</li> <li>3. Kontakta auktoriserad servicestation.</li> <li>4. Kontakta auktoriserad servicestation.</li> </ol>
Motorn varvar inte upp, saknar kraft, eller dör vid belastning.	<ol style="list-style-type: none"> <li>1. Igensatt luftfilter.</li> <li>2. Bränsle kommer inte fram till förgasaren.</li> <li>3. Smutsigt tändstift.</li> <li>4. Igensatt gnistskyddet.</li> <li>5. Förgasaren behöver justeras.</li> <li>6. Sotpålagring.</li> <li>7. Låg kompression.</li> </ol>	<ol style="list-style-type: none"> <li>1. Rengör eller byt ut luftfiltret.</li> <li>2. Kontrollera om bränsle filtret är igesatt; byt. Kontrollera om bränsleslangen är vikt eller skadad; atgärda eller byt.</li> <li>3. Rengör eller byt ut tändstiftet; justera avstånd.</li> <li>4. Byt ut gnistskyddet..</li> <li>5. Kontakta auktoriserad servicestation.</li> <li>6. Kontakta auktoriserad servicestation.</li> <li>7. Kontakta auktoriserad servicestation.</li> </ol>
Kraftig rök från motorn.	<ol style="list-style-type: none"> <li>1. Choke delvis på.</li> <li>2. Felaktig bränsleblandning.</li> <li>3. Igensatt luftfilter.</li> <li>4. Förgasaren behöver justeras.</li> </ol>	<ol style="list-style-type: none"> <li>1. Justera choken.</li> <li>2. Töm bränsletanken och fyll på med rätt blandning.</li> <li>3. Rengör eller byt ut luftfiltret.</li> <li>4. Kontakta auktoriserad servicestation.</li> </ol>
Motorn går varm.	<ol style="list-style-type: none"> <li>1. Felaktig bränsleblandning.</li> <li>2. Tändstiftet felaktigt.</li> <li>3. Förgasaren behöver justeras.</li> <li>4. Sotpålagring.</li> </ol>	<ol style="list-style-type: none"> <li>1. Töm bränsletanken och fyll på med rätt blandning.</li> <li>2. Ersätt med rätt typ av tändstift.</li> <li>3. Kontakta auktoriserad servicestation.</li> <li>4. Kontakta auktoriserad servicestation.</li> </ol>

# DEKLARATION OM ÖVERENSSTÄMMEELSE

## EG-försäkran om överensstämmelse (Gäller endast Europa)

Vi, **Husqvarna Outdoor Products Italia, S.p.A.**, Valmadrera, Italy. Tel: +39-0341-203211, intygar under ensamt ansvar att **McCulloch lövblåsare av modell Mac GBV 325** från serienummer 2007-335N00001 och framåt (året anges i klartext på typskylten plus ett efterföljande serienummer), motsvarar föreskrifterna i **RÅDETS DIREKTIV:**

av den 22 juni 1998 "angående maskiner" **98/37/EG**, bilaga IIA.

av den 15 december 2004 "angående elektromagnetisk kompatibilitet" **2004/108/EG**, samt nu gällande tillägg.

av den 8 maj 2000 "angående emission av buller till omgivningen" **2000/14/EG.**, bilaga V. Den uppmätta ljudeffekten är 103,9 dB(A) och den garanterade ljudeffekten är 108 dB(A). Det nominella luftflödet är 0,142 m<sup>3</sup>/s.

Följande standarder har tillämpats: **EN12100-1:2003**, **EN 12100-2:2003** och **CISPR 12:1997**.

Det frivilliga typgodkännandet har utförts av **Svensk Maskinprovning AB**, Fyrisborgsgatan 3 S-754 50 Uppsala, Sverige. Certifikatet eller certifikaten är numrerade: **SEC/07/1219**.

07-12-15



Michael S. Bounds, chef för avdelningen  
Säkerhet och standarder  
Portabla konsumentprodukter för trädgårdsskötsel

## TEKNISKA DATA

**MODELL: Mac GBV 325**

### MOTOR

Slagvolym, cm <sup>3</sup>	25
Maximal Motorstyrka, enligt ISO 8893, kW	0,75
Tomgång +/- 400, rpm	3700
Katalysatorljuddämpare	Ja

### VIKT

Utan rör, kg	4,25
--------------	------

### VOLYM

Bränsletank, cm <sup>3</sup>	540
------------------------------	-----

### LJUDTRYCKSNIVÅ

Enligt ISO 7917

#### LÖVBLÅSARE

Tomgång, dB(A)	76,6
Full gas, dB(A)	96,7

#### VAKUUM

Tomgång, dB(A)	81,0
Full gas, dB(A)	98,6

### LJUDNIVÅ

Enligt ISO 10884

Ljudnivå, uppmätt, dB(A)	103,9
Ljudnivå, garanterad L <sub>wa</sub> , dB(A)	108,0

### VIBRATIONER

Enligt ISO 7916

#### LÖVBLÅSARE

Tomgång, övre handtag, m/s <sup>2</sup>	4,5
Full gas, övre handtag, m/s <sup>2</sup>	13,6

#### VAKUUM

Tomgång, vänster/bakre handtag, m/s <sup>2</sup>	2,7/2,5
Full gas, vänster/bakre handtag, m/s <sup>2</sup>	11,4/14,5

**ADDRESS:** Husqvarna Outdoor Products Italia S.p.A.  
Via Como 72  
Valmadrera, Lecco  
ITALY I-23868