

Husqvarna Outdoor Products Italia SpA
Via Como, 72
23868 Valmadrera LC
ITALIA
Phone +39 0341 203111 - Fax +39 0341 581671



GB	INSTRUCTION MANUAL IMPORTANT INFORMATION: Please read these instructions carefully and make sure you understand them before using this unit. Retain these instructions for future reference.	IT	LIBRETTO D'ISTRUZIONI INFORMAZIONI IMPORTANTI: Leggere le istruzioni attentamente e capirle bene prima di usare l'utensile. Conservare per ulteriore consultazione.
DE	BETRIEBSANWEISUNG WICHTIGE INFORMATION: Lesen Sie diese Hinweise zur Handhabung des Geräts aufmerksam durch. Verwenden Sie es erst, wenn Sie sicher sind, daß Sie alle Anweisungen verstanden haben und gut aufbewahren.	HU	HASZNÁLATI ÚTMUTATÓ Jótállást vállalni csak rendeltetésszerűen használatba vett gépekre tudunk. Kérj ü hogy a gép használatba vétele előtt gondosan olvassa el a kezelési utasításokat.
FR	MANUEL D'INSTRUCTIONS RENSEIGNEMENTS IMPORTANTS: Avant d'utiliser cet appareil, veuillez lire attentivement les instructions et assurez-vous de les avoir comprises. Conservez les instructions pour référence ultérieure.	GR	ΕΓΧΕΙΡΙΔΙΟ ΧΕΙΡΙΣΜΟΣ ΣΗΜΑΝΤΙΚΕΣ ΠΛΗΡΟΦΟΡΙΕΣ: Διαβάστε προσεκτικά αυτές τις οδηγίες και φροντίστε να τις κατανοήσετε αυτό το μηχάνημα και φυλάξτε το για να το συμβουλευέστε στο μέλλον.
NL	HANDLEIDING BELANGRIJKE IMPORTANTS: Lees deze handleiding aandachtig en zorg dat u alles begrijpt alvorens de kettingzaag te gebruiken en be-waar ze voor toekomstige raadpleging.	CZ	NÁVOD K POUŽÍVÁNÍ DŮLEŽITÁ INFORMACE! Než začnete stroj používat přečtěte si prosím velmi pozorně tyto instrukce a ujistěte se, že jste jim porozuměli. Uchovejte si tento návod pro použití i v budoucnu.
NO	BRUKERHÅNDBOK VIKTIG INFORMASJON: Les disse anvisningene nøye og forsikre deg om at du forstår dem før du bruker enheten og oppbevar dem for sen-ere bruk.	PL	INSTRUKCJA OBSŁUGI Gwarancja traci ważność w przypadku użycwania urządzenia do celów innych niż wymienione w instrukcji obsługi. Prosimy o uważne przeczytanie instrukcji oraz o stoowanie się do zaleceń i wskazówek w niej zawartych.
FI	OHJEKIRJA TÄRKEÄ TIETOA: Lue nämä ohjeet huolellisesti ja varmista, että olet ymmärtänyt ne, ennen kuin alat käyttää tätä laitetta ja säilytä myöhempää tarvetta varten.	SK	NÁVOD NA OBSLUHU Dôležitá informácia: Pred použitím stroja si starostlivo prečítajte tento návod na obsluhu a uistite sa že ste mu dôkladne porozumeli. Návod starostlivo uschovajte pre potrebu v budúcnosti.
SE	BRUKSANVISNING VIKTIG INFORMATION: Läs instruktionerna noggrant och försäkra dig om att du förstår dem innan du använder utrustningen och spara dem för framtida behov.	RU	ИНСТРУКЦИИ ВАЖНЫЕ СВЕДЕНИЯ: Внимательно прочитайте инструкции и хорошо их понять, перед тем как пользоваться блоком. Хранить инструкции для дальнейших консультаций.
DK	BRUGERHÅNDBOG VIGTIGE OPLYSNINGER: Læs instruktionerne omhyggeligt, før du bruger enheden og gemme til senere henvisning.	EE	KASUTUSJUHEND TÄHTIS INFORMATSIOON: Lugege kasutusjuhend enne seadme kasutamist kindlasti põhjalikult läbi ning veenduge, et olete kõigest täpselt aru saanud.
ES	MANUAL DE INSTRUCCIONES INFORMACIÓN IMPORTANTE: Lea atentamente las instrucciones y asegúrese de entenderlas antes de utilizar esta aparato. Conserve las instrucciones para la referencia en el futuro.	LV	ROKASGRĀMATA SVĀRĪGA INFORMĀCIJA: Pirms ierīces izmantošanas uzmanīgi izlasiet rokasgrāmatu un pārlicinieties, ka jūs abi saprotat tās saturu. Saglabājiet rokasgrāmatu, lai nākotnē būtu iespējams atsvaidzināt jūsu zināšanas.
PT	MANUAL DO OPERADOR INFORMAÇÕES IMPORTANTES: Queira ler cuidadosamente estas instruções e tenha certeza de entendê las antes de usar a serra e guarde para consulta futura.	TR	KULLANMA KYLAVUZU ÖNEMLİ TALİMATLAR: Buradaki bilgileri dikkatlice okuyunuz ve aleti kullanmaya başlamadan önce tüm talimatların tarafınızdan anlaşılms olduğundan emin olunuz. Gerektiği zaman başvurabilmeniz için saklayınız.

GB Due to a constant product improvement programme, the factory reserves the right to modify technical details mentioned in this manual without prior notice.

DE Im Sinne des Fortschritts behält sich der Hersteller das Recht vor, technische Änderungen ohne vorherigen Hinweis durchzuführen.

FR La Maison se réserve la possibilité de changer des caractéristiques et des données de ce manuel à n'importe quel moment et sans préavis.

NL Door konstante produkt ontwikkeling behoud de fabrikant zich het recht voor om technische specificaties zoals vermeld in deze handleiding te veranderen zonder hiervan vooraf bericht te geven.

NO Produsenten forbeholder seg all rett og mulighet til å forandre tekniske detaljer i denne manualen uten forhåndsvarsel.

FI Jatkuvan tuotteen parannusohjelman tähden valmistaja pidättää oikeuden vaihtaa ilman ennakkovaroitusta tässä ohjekirjassessa mainittuja teknisiä yksityiskohtia.

SE Tilverkaren reserverar sig rätten att ändra fakta och uppgifter ur handboken utan förvarning.

DK Producenten forbeholder sig ret til ændringer, hvad angår karakteristika og data i nærværende instruktion, når som helst og uden varsel.

ES La firma productora se reserva la posibilidad de cambiar las características y datos del presente manual en cualquier momento y sin previo aviso.

PT A casa productora se reserva a possibilidade de variar características e dados do presente manual em qualquer momento e sem aviso prévio.

IT La casa produttrice si riserva la possibilità di variare caratteristiche e dati del presente manuale in qualunque momento e senza preavviso.

HU A gyártó cég fenntartja a jogot arra, hogy a használati utasításban megadott adatokon és technikai tulajdonságokon bármikor és előzetes bejelentés nélkül változtasson.

GR Λόγω προγράμματος συνεχούς βελτίωσης προϊόντων, το εργοστάσιο επιφυλάσσειται του δικαιώματος να τροποποιεί τις τεχνικές λεπτομέρειες που αναφέρονται στο εγχειρίδιο αυτό χωρίς προηγούμενη ειδοποίηση.

CZ Vzhledem k pokračujícím inovacím si výrobce výrazuje právo mínit technické hodnoty uvedené v této příručce bez předchozího upozornění.

PL W związku z programem ciągłego ulepszania swoich wyrobów, producent zastrzega sobie prawo do wprowadzania zmian w szczegółach technicznych wymienionych w tej instrukcji bez uprzedniego zawiadomienia. Instrukcja jest częścią wyposażenia.

SK Proizvajalet si pridružuje pravico, da spremeni značilnosti in podatke pričujočega priročnika v katerem koli trenutku in brez predhodnega obvestila.

RU Компания производитель сохраняет за собой право изменять характеристики и данные в настоящем руководстве, в любой момент и без предварительного извещения.

EE Tootja jätab endale õiguse muuta käesolevas kasutusjuhendis kirjeldatud omadusi ja andmeid suvalisel hetkel ja sellest eelnevalt ette teatamata.

LV Izgatavotājs saglabā tiesības jebkurā brīdī un bez brīdinājuma mainīt šajā rokasgrāmatā esošos datus un raksturliķnes.

TR Üretici firma bu kullanma kılavuzunda yer alan özellik ve verilerin istediği zamanda ve haber vermeksizin değiştirilme hakkını kendinde sahip tutar.

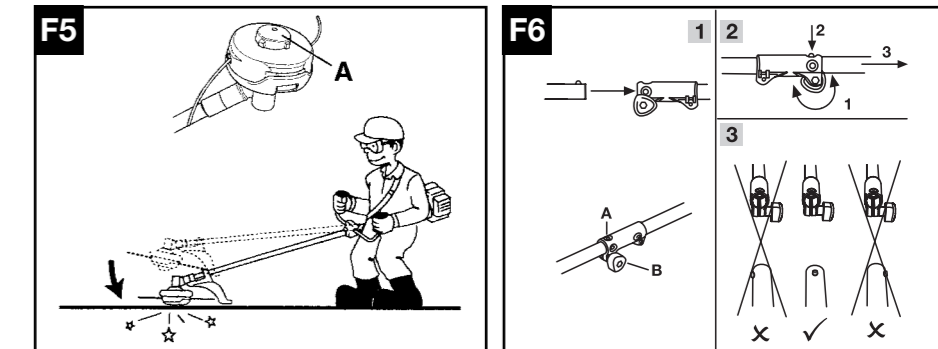
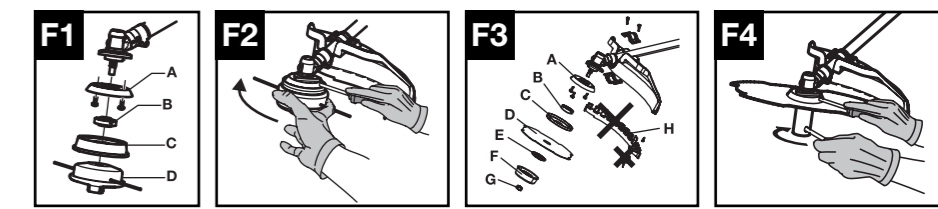
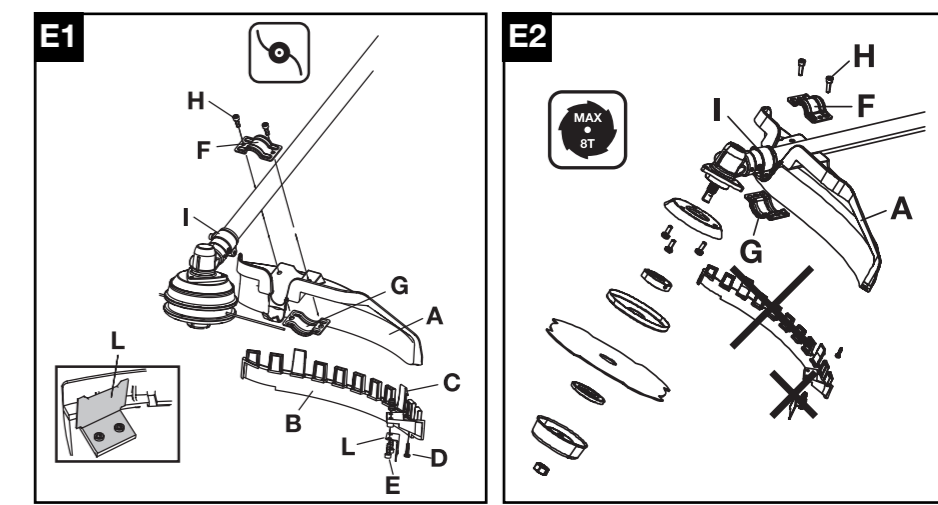
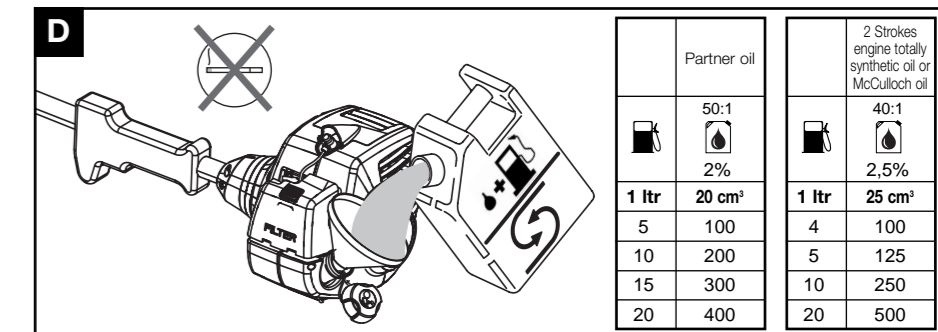
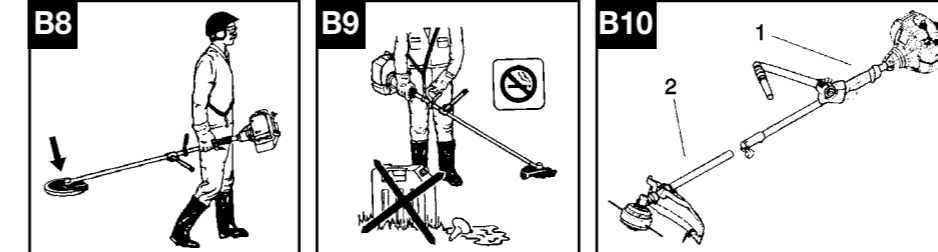
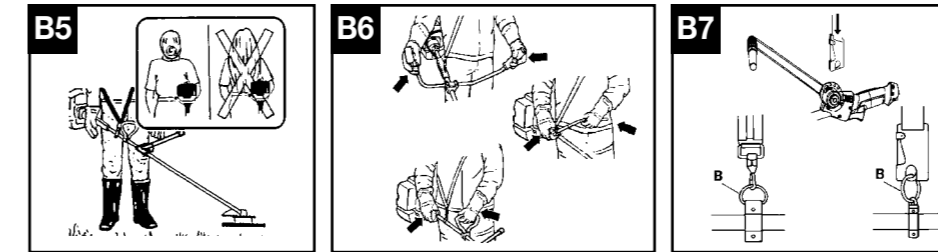
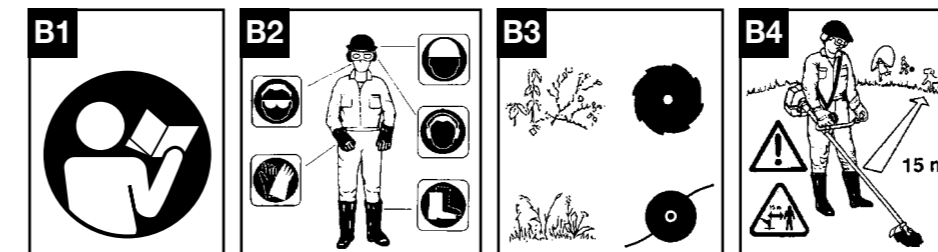
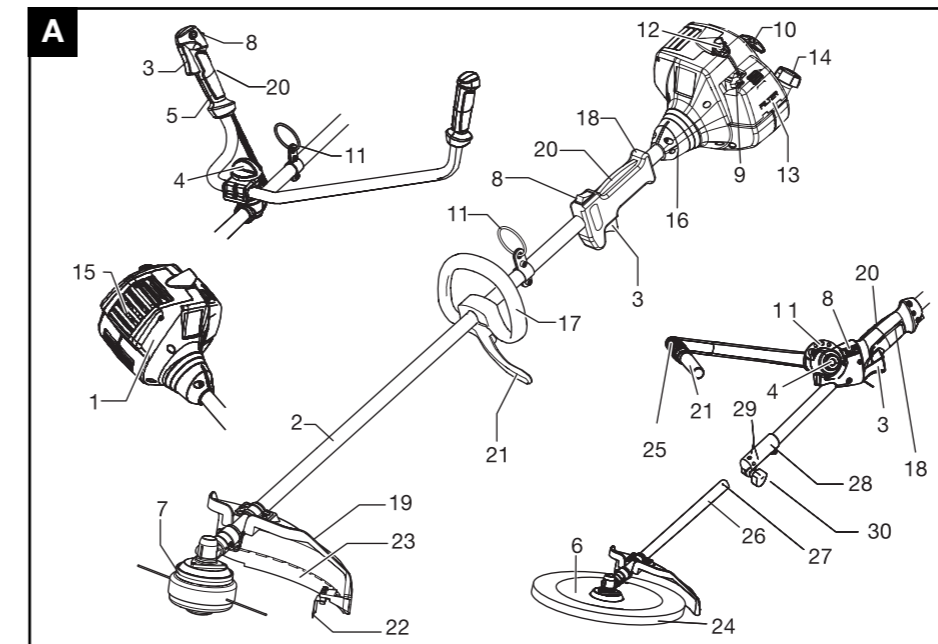

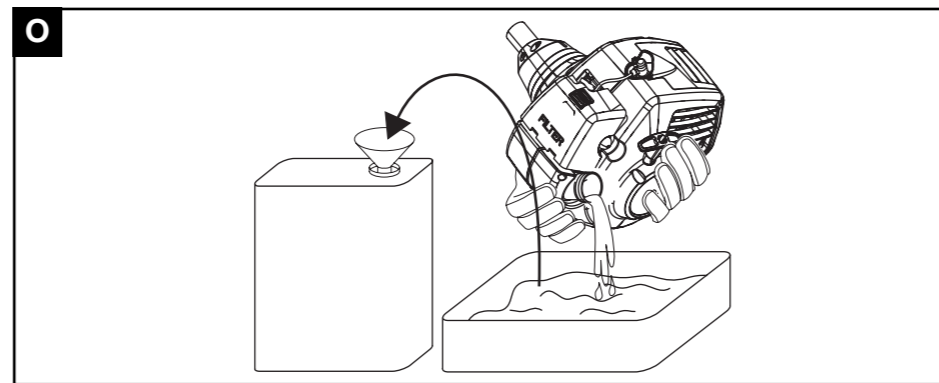
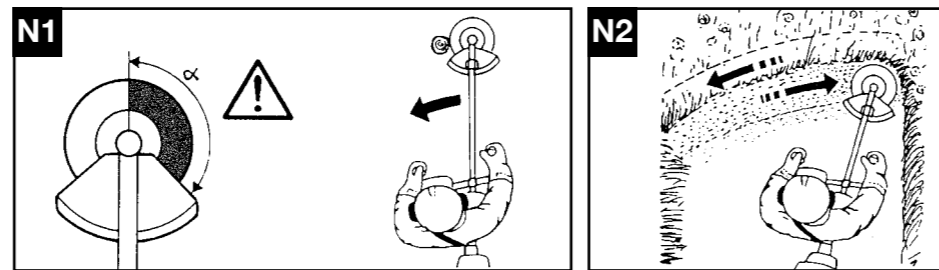
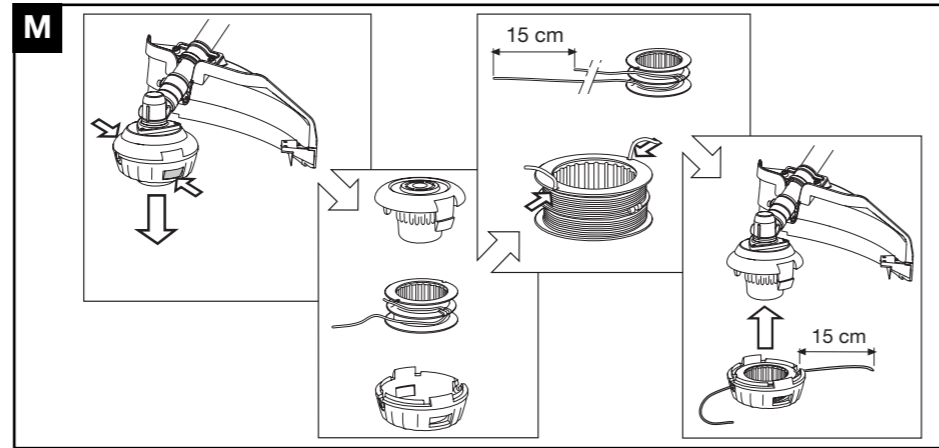
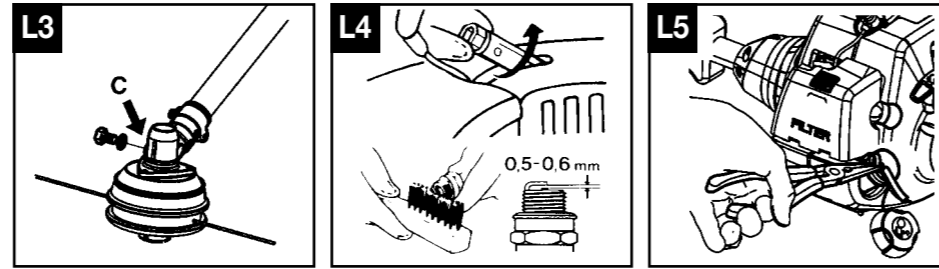
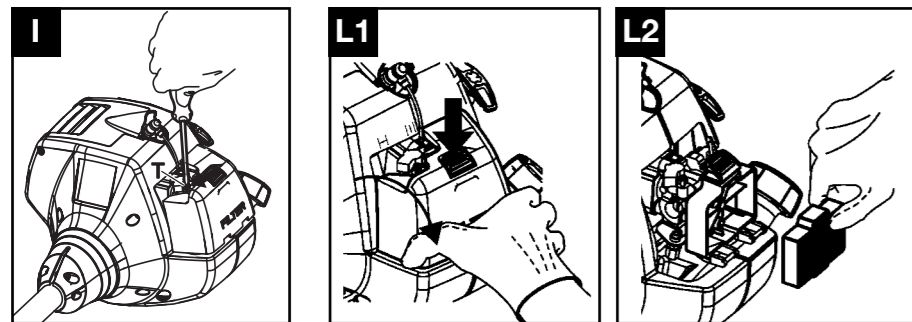
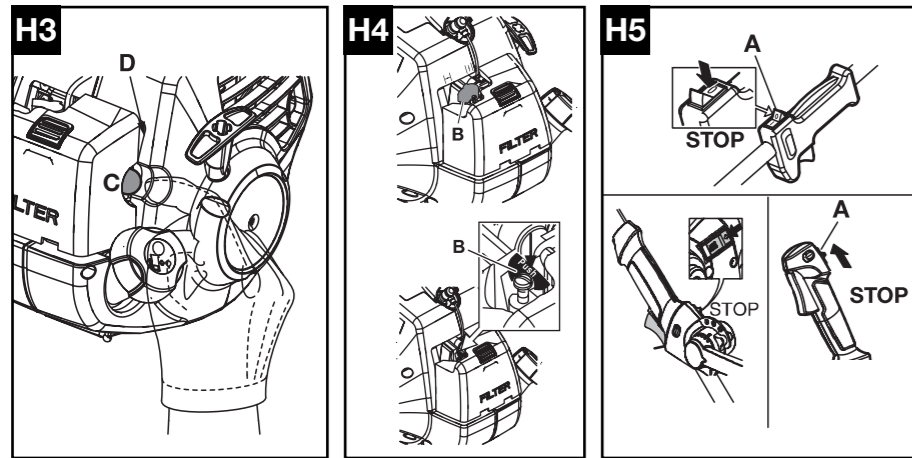
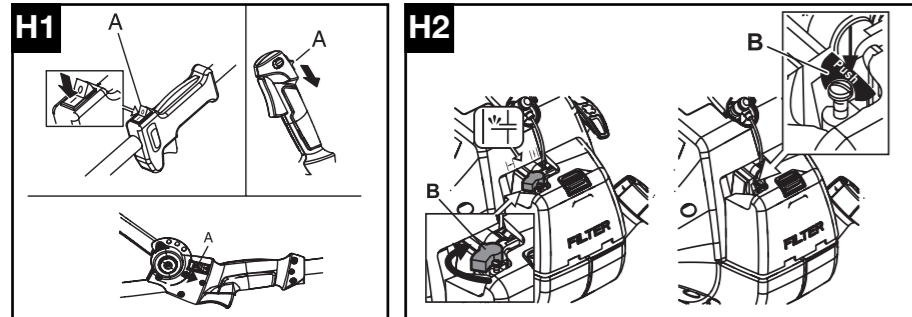
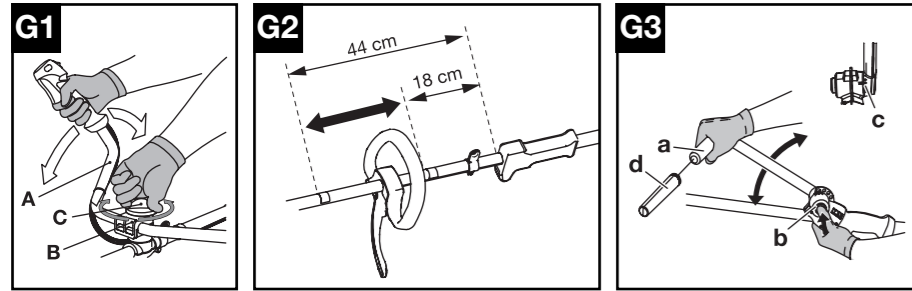

	0,095" 2.4mm	197" 5000mm	531025001
			538249155
	4T	9" 230 mm	531024905
			538249155
	4T	10" 255 mm	531024902
			538249155
	8T	9" 230mm	531024906
			538249155
	8T	10" 255mm	531024903
			538249155

- GB** SUMMARY CHART TO IDENTIFY THE CORRECT GUARD NEEDED, WITH DIFFERENT CUTTING ATTACHMENTS
- DE** ÜBERSICHTSTABELLE ZUR AUSWAHL DES RICHTIGEN SCHUTZBLECHES FÜR DIE EINZELNEN SCHNEIDWERKZEUGE
- FR** TABLEAU RECAPITULATIF POUR LE CORRECT ACCOUPLEMENT LAME OU TÊTE FIL NYLON / DEFENSE DE SECURITE
- NL** OVERZICHTSTABEL OM TE BEPALLEN WELKE BESCHERMKAP GEBRUIKT MOET WORDEN BIJ DE DIVERSE MAAI-ONDERDELEN
- NO** TABELL FOR KORREKT MONTERING AV TRÅD-SPOLE/SAGBLAD OG SPRUTSKJÆRM/SIKKERHETSVÆRN
- FI** TAULOKKO LEIKKAAVAN PÄÄN/TURVASUOJUKSEN OIKEASTA YHDISTELMÄSTÄ
- SE** SAMMANFATTANDE TABELL ÖVER KORREKT KOMBINATION AV SKÄRHUVUD/SÄKERHETSSKYDD
- DK** OVERSIGTSTABEL VEDRØRENDE DEN KORREKTE SAMMENSÆTNING AF KNIV OG BESKYTTELSSESKÆRM
- ES** TABLA PARA EL CORRECTO ACOPLAMIENTO DE LA CABEZA CORTANTE Y PROTECTOR DE SEGURIDAD
- PT** TABELA DE RESUMO PARA A CORRETA APLICAÇÃO DA CABEÇA CORTANTE E DEFESA DE SEGURANÇA
- IT** TABELLA RIASSUNTIVA PER IL CORRETTO ABBINAMENTO TESTA TAGLIANTE / DIFESA DI SICUREZZA
- HU** ÖSSZEFOGLALÓ TÁBLÁZAT: A NYÍRÓFEJ ÖSSZEÁLLÍTÁSA / BALESETVÉDELEM
- GR** ΠΕΡΙΛΗΠΤΙΚΟΣ ΠΙΝΑΚΑΣ ΓΙΑ ΤΗΝ ΕΠΙΣΗΜΑΝΣΗ ΤΟΥ ΚΑΤΑΛΛΗΛΟΥ ΠΡΟΦΥΛΑΚΤΗΡΑ, ΜΕ ΔΙΑΦΟΡΑ ΚΟΠΤΙΚΑ ΕΞΑΡΤΗΜΑΤΑ
- CZ** SHRNUJÍCÍ TABULKA PRO SPRÁVNOU KOMBINACI REZNÁ HLAVA/BEZPEČNOSTNÍ OCHRANA
- PL** TABELA ZBIORCZA POPRAWNEGO ZESTAWIENIA GŁOWICY TNAŃCZĄ / OSŁONY ZABEZPIECZAJĄCEJ
- SK** TABELA – POVZETEK ZA PRAVILNO POVEZAVO GLAVA/ ZASCITA
- RU** ОБЗОРНАЯ ТАБЛИЦА ДЛЯ ПРАВИЛЬНОГО СОЧЕТАНИЯ РЕЖУЩЕЙ ГОЛОВКИ / ПРЕДОХРАНИТЕЛЬНОГО УСТРОЙСТВА
- EE** KOKKUVÕTLIK TABEL TRIMMIPĒA JA SELLE KAITSME KORREKTSEKS MONTEERIMISEKS
- LV** NOSLĒGUMA TABULA PAREIZAI GRIEŠANAS GALVIŅAS UN DROŠĪBAS AIZSARGA SAVIENOŠANAI
- TR** DOĞRU BİR GİYİM ŞEKLİ İÇİN ÖZETLEYİCİ TABELA KESİCİ KAFA / EMNİYET KORUNMASI

A. Allgemeine beschreibung

- 1) MOTOR
- 2) ÜBERTRAGUNGSSCHLAUCH
- 3) STEUERUNG BESCHLEUNIGER
- 4) KNAUF EINSTELLUNG GRIFF / KNAUF ZUR EINSTELLUNG DES GRIFFS
- 5) RECHTE GRIFF MIT STEUERUNGEN
- 6) KLINGE
- 7) KOPFTEIL MIT NYLONFÄDEN
- 8) STOPPSCHALTER
- 9) HEBEL STARTERZUG
- 10) KNAUF VORRICHTUNG ZUR INBETRIEBNAHME
- 11) ANSCHLUSSPUNKT
- 12) KERZE
- 13) DECKEL LUFTFILTER
- 14) DECKEL TANK TREIBSTOFF
- 15) SCHALLDÄMPFER
- 16) VERBINDUNGSSTÜCK MOTOR / ÜBERTRAGUNGSSCHLAUCH
- 17) VORDERER GRIFF IN DELTA - FORM
- 18) HINTERER GRIFF MIT STEUERUNG
- 19) SCHUTZ DER SCHNITTVORRICHTUNG
- 20) BLOCKIERUNG DER STEUERUNG DES BESCHLEUNIGERS
- 21) SEITLICHE SICHERHEITSBARRIEREN
- 22) DRAHTSCHNITTKLINGE
- 23) ANHANG SCHUTZ FÜR KOPFTEIL MIT DRAHT
- 24) SCHUTZHÜLLE FÜR KLINGE
- 25) VORDERER GRIFF IN J-FORM
- 26) AUFSATZ
- 27) BEFESTIGUNGSSTIFT
- 28) VERBINDUNGSSTÜCK STANGE/AUFSATZ
- 29) EINSÄTZE BEFESTIGUNGSSTIFT
- 30) KNAUF DES VERBINDUNGSSTÜCKS

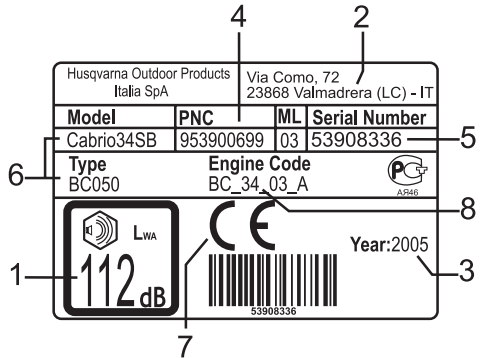

Beispieletikette

LEGENDE:

- 1) Niveau Tonleistung garantiert laut Richtlinie 2000/14/EC
- 2) Name und Adresse des Herstellers
- 3) Baujahr
- 4) Produktcode
- 5) Seriennummer
- 6) Modell/Typ
- 7) CE Konformitätsmarke
- 8) Hubraum

B. Vorsichtsmaßnahmen für die Sicherheit

Erklärung der Symbole



Warnung.



Individuelle Schutzvorrichtungen:
genehmigte Handschuhe.



Individuelle Schutzvorrichtungen:
genehmigte Schutzbrille oder
Sichtschutz, anerkannter Schutzhelm,
Ohrenschutz.



Individuelle Schutzvorrichtungen:
genehmigte Sicherheitstiefel.



Lesen aufmerksam die Anleitungen für
den Nutzer und kontrollieren Sie, ob
Sie wirklich die Funktion aller
Steuerungen verstanden haben.



Rauchen Sie bitte nicht während Der
Auffüllung und des Gebrauchs.



Starterzug (Starthilfe).



Maximale Geschwindigkeit des Welle.



Vorsicht wegen des projizierten Materials.



Vorsicht auf die Reaktion der Klinge. Die Klinge ist in der Lagern die Amputation von Armen und Beinen hervorzurufen.



Minimale Sicherheitsdistanz 15 m.



VORSICHT!

Gefahr schwerwiegender Verletzungen der unteren Glieder. Folgen Sie bitte skrupolos den Angaben des Anleitungshandbuches.



Stopp aus Notfallgründen.



VORSICHT!

Die zum Schnitt vorgesehenen Teile und die Schalldämpfer können extrem heiß werden und Verbrennungen hervorrufen. Warten Sie bitte einige Minuten, bevor Sie damit umgehen.

Vor dem Gebrauch

- Bitte benutzen Sie dieses Gerät nicht für andere Zwecke, außer dem Rasenmähen mit Gebaruch der angegebenen Schnitvorrichtungen.
- **B1.** Es ist empfehlenswert, dass jede Person, die das Abbuschgerät benutzt, vorher dieses Handbuch vollständig und aufmerksam gelesen hat.
- Versichern Sie sich bitte, den Motor und die Klinge anzuhalten zu wissen, falls dies erforderlich sein sollte (siehe Kapitel "Inbetriebnahme und Stilllegung Motor").
- Alle Nutzer sollten Die Vorgänge zum Gebrauch der Maschine kennen, die genauestens in diesem Handbuch beschrieben sind, und ebenfalls die Schnitttechniken, die eventuell benutzt werden müssen, auch eventuell durch eine praktische Demonstration.
- Das Abbuschgerät darf niemals benutzt werden, wenn man müde ist, sich körperlich nicht wohl fühlt oder unter Wirkung von Alkohol oder bestimmten Medikamenten steht.
- Personen, welche die Anleitungen nicht kennen und nicht ausreichend geschult worden sind oder Kinder dürfen das Abbuschgerät nicht benutzen. Lokale Verordnungen können manchmal das Alter der Bediener einschränken.
- Legen Sie bitte das hier vorliegende Handbuch im Falle des Verkaufs oder des Ausleihens der Maschine bei, um den zukünftigen Nutzern zu erlauben, das Produkt und die anzuwendenden Sicherheitsmaßnahmen kennen zu lernen.
- Inspektionieren immer aufmerksam la Maschine vor dem Gebrauch: überprüfen Sie die ordnungsgemäße Montage und dass keine Schrauben locker sind, Teile beschädigt sind oder Treibstoff verloren wird.
- Ersetzen Sie bitte die eventuell beschädigte Accessoires (Klingen, Drahtkopfteile, Schutzvorrichtungen), welche Risse aufweisen

- übermäßig abgenutzt sind. Lassen Sie bitte von Ihrem Kundendienst die geeigneten Teile der Maschine austauschen, welche eventuell beschädigt sind.
- Führen Sie bitte alle Wartungs- und/oder Montagevorgänge ausschließlich bei ausgeschaltetem Motor durch und tragen Sie dabei Handschuhe.

Bekleidung

- **B2.** Die Arbeit mit dem Abbuschgerät erfordert eine angemessene Bekleidung; tragen Sie bitte individuelle Schutzkleidung vom anerkannten Typ: a) eng anliegende Schutzkleidung (tragen Sie bitte keine kurzen Hosen oder weiten Kleider). b) Sicherheitsstiefel mit rutschfester Sohle, vor Quetschungen schützender Sohle und Schnittschutz (tragen Sie bitte keine Sandalen und arbeiten Sie nicht barfußig). c) Handschuhe zum Schutz gegen Schnitte und Vibrationen d) Sicherheitssichtschutz oder Schutzbrillen. Entfernen Sie bitte den Schutzfilm, falls vorhanden. e) Kopfhörer zum Hörschutz. Der Gebrauch der individuellen Schutzvorrichtungen eliminiert die Verletzungsgefahr nicht, sondern reduziert die Auswirkung des Schadens im Falle eines Unfalls.
- Tragen Sie bitte keine weiten Kleider und keinen Schmuck, die sich in den beweglichen Teilen der Maschine verfangen könnten.
- Achten Sie bitte auf die sich drehenden Teile und auf die warmen Oberflächen der Maschine.

Vorsichtsmaßnahmen für die Gesundheit



VORSICHT! Vermeiden den Gebrauch des übermäßig verlängerten Abbuschgeräts. Rumore und Vibrationen können schädlich sein.

- Der verlängerte Gebrauch der Maschine oder anderer Geräte setzen den Bediener Vibrationen aus, die "das Phenomen der weißen Finger" (*Raynaud's Phenomenon*) hervorrufen könnten. Dies könnte die

- Sensibilität der Hände bei der Unterscheidung unterschiedlicher Temperaturen verringern und eine allgemeine Stumpfheit hervorgerufen. Der Bediener sollte also aufmerksam den Zustand der Hände und der Finger kontrollieren, falls er das Produkt kontinuierlich oder regelmäßig benutzt. Falls eines der Symptome auftaucht, so konsultieren Sie bitte sofort einen Arzt.
- Der verlängerte Gebrauch der Maschine oder anderer Geräte kann Unwohlsein, Stress, Müdigkeit oder Hypakusis hervorrufen. Benutzen Sie bitte die Maschine, indem Sie ordnungsgemäß Kopfhörer zum Hörschutz tragen. Eine ordnungsgemäße und skrupulöse Wartung kann dabei helfen, Sie noch besser vor dem Risiko von Rummor und Vibrationen zu schützen.
 - Starten und halten Sie den Motor nicht in geschlossenen oder schlecht gelüfteten Räumen in Betrieb.



VORSICHT! | Abgase sind giftig, falls sie eingeatmet werden und können erstickend und auch tödlich sein.

Arbeitsbereich

- Überprüfen Sie aufmerksam den Arbeitspalt und achten Sie auf jegliche Gefahr (z.B. Straßen, Wege, elektrische Kabel, gefährliche Bäume, etc.).
- Vor jeglichem Gebrauch entfernen Sie bitte aus dem betroffenen Bereich Steine, Gläser, Seil, metallische Teile, Büchsen, Flaschen und alle Fremdkörper, die sich in den drehenden Teilen verfangen könnten oder auf Distanz gefährlich werden könnten. Der Kontakt zwischen den Klingen und eventuellen Gegenständen könnte schwerwiegende Unfälle für den Bediener und die Menschen und Tiere hervorrufen, die sich in der Nähe der Maschine befinden.
- **B3.** Schneiden Sie bitte nur das empfohlene Material für jedes Accessoire und vermeiden Sie, dass das schneidende Teil mit rocce, metallischen Teilen etc. in Kontakt kommt.
- Besondere Vorsicht wird empfohlen, wenn Sie auf abfallenden Böden arbeiten.
- **B4.** Halten Sie Personen und Tiere bitte weit vom Arbeitsbereich entfernt (minimale Distanz 15 Meter). Insofern die Klinge oder das Fadenkopfteil während der Arbeit Rasen, Geröll, Steine oder Fremdkörper aufwerfen könnten, stellen Sie bitte den Motor aus, sobald sich jemand nähert und stellen Sie die Klinge oder das drehende Kopfteil aus (siehe Kapitel "Inbetriebnahme und Stillstand Motor").
- In Betracht der eventuellen Gefahren, die aufgrund des von der Maschine ausgehenden Motors nicht erkannt werden könnten, sollten Sie sich versichern, dass sich für den Fall eines eventuellen Unfalls jemand in Rufweite jemand befindet.

Arbeit

- **B5.** Tragen Sie Ihre Haare bitte so, dass Sie sich oberhalb der Schulter befinden.

- **B6.** Es ist empfehlenswert, dieses Produkt vom rechten Teil des Körpers aus zu benutzen; dadurch kann das Abgas frei ausströmen, ohne dass es durch die Kleider des Bedieners behindert wird. Falls Sie ein Anfänger beim Benutzen des Abbuschgerätes sind, sollten Sie sich zuerst üben.
- **B6.** Während der Arbeit greifen Sie bitte das Abbuschgerät fest und immer mit beiden Händen. Nehmen Sie bitte eine stabile Position der Beine ein.
- Halten Sie die Griffe trocken und sauber.
- Bevor Sie mit der Arbeit beginnen, legen Sie bitte ordnungsgemäß die Stützriemen an. Stellen Sie diese durch eine Schnalle so ein, dass das Abbuschgerät auf Ihrer Seite gut ausgeglichen ist und mit einer Klinge oder dem Fadenkopfteil auf dem Boden, bei einer Distanz zwischen 0 und 30 cm vom Boden.
- **B7.** Der Anschlusspunkt (**B**) sollte in der ursprünglichen Position beibehalten werden, um zu vermeiden, dass die Maschine außer Gleichgewicht gerät.
- Versuchen Sie bitte niemals die unvollständige oder beschädigte Maschine zu benutzen oder eine, die von jemandem verändert worden ist und nicht durch den genehmigten Kundendienst.
- Der Bediener oder Benutzer ist für eventuellen Unfälle bei Dritten oder für Schäden an ihren Gütern verantwortlich und auch für die Gefahren, denen diese ausgesetzt werden könnten.
- Benutzen Sie bitte das Abbuschgerät nicht, während sie sich auf einer Treppe oder auf unstablen Oberflächen befinden. Es ist erforderlich, immer das Gleichgewicht zu bewahren.
- Benutzen Sie bitte die Maschine niemals unter extremen klimatischen Bedingungen, wie sehr niedrige Temperaturen oder ein extrem heißes und feuchtes Klima.
- Vermeiden Sie es bitte, unter ungünstigen Wetterbedingungen zu arbeiten (Nebel, Wetter, Wind, etc.).
- Die Klinge ist schneidend, gehen Sie daher bitte auch bei stillstehendem Motor vorsichtig mit der Maschine um. Tragen sie bitte Arbeitshandschuhe. Stellen Sie den Motor ab und warten Sie bitte den kompletten Stillstand der sich drehenden Teile ab, bevor Sie die Maschine bedienen oder auf jeden Fall, bevor Sie die Klinge oder das Fadenkopfteil berühren, insbesondere, falls Sie eventuelle verfangene Materialien entfernen.
- Halten sie bitte alle Teile Ihres Körpers, wie auch Ihre Kleidung, weit von den Klingen entfernt, während der Inbetriebnahme oder der Funktion des Motors.
- Während des Gebrauchs, sollten sie immer den Arbeitsbereich vor sich haben, schneiden Sie bitte nicht nach hinten, insofern eventuelle Gefahren nicht gesehen werden.
- Legen sie die Maschine bitte nicht bei angestelltem Motor hin. Lassen sie die Maschine bitte niemals unbewacht.
- Lassen sie die Maschine bitte niemals bei angestelltem motor allein.

 **VORSICHT!** Um sowohl die ordnungsgemäße Funktion, als auch die Sicherheit der Maschine nicht zu gefährden, sollten Sie sich versichern, dass alle Ersatzteile oder Ersatzaccessoires original sind.

Vorsichtsmaßnahmen für den Transport

- **B8.** Transportieren sie bitte niemals das Abbuschgerät, auch keine kurzen Strecken, mit angestelltem Motor. Transportieren Sie es nur mit ausgeschaltetem Motor und mit der Klinge oder dem Fadenkopfteil nach hinten gerichtet.
- **B8.** Falls Sie das Abbuschgerät in einem Auto transportieren, so stellen Sie es bitte in eine stabile Position und binden Sie es fest, um eine Treibstoffausgabe zu verhindern. Es ist auf jeden fall empfehlenswert, den Treibstofftank im Transportfall zu leeren.

 **VORSICHT!** Für Ihre Sicherheit ist es unverzichtbar, während des Transports und der Einlagerung, die Klinge mit einer geeigneten, mitgelieferten Schutzhülle zu schützen.

Vorsichtsmaßnahmen zum Schutz vor Feuer und Bränden

- **B9.** Arbeiten Sie bitte nicht mit dem Abbuschgerät bei Feuer oder ausgeflossenem Benzin.
- **B9.** Wenn Sie Treibstoff nachfüllen, wischen Sie bitte den eventuell ausgeflossenen Treibstoff ab. Rauchen Sie bitte während dieses Vorgangs nicht. Setzen sie den Motor bitte weit vom Nachfüllort und vom Treibstoffbehälter in Betrieb (minimale Distanz 3 Meter). Füllen Sie bitte nicht bei angestelltem Motor nach.
- Halten Sie die Maschine von Gras, Blätterne, übermäßigem Öl sauber, um die Brandgefahr zu verringern.

Vorsichtsmaßnahmen für die Verwendung einer Maschine mit abnehmbarer Stange

- **B10.** Wenn Ihre Maschine ein Modell mit abnehmbarer Stange ist, d.h. aus einer Antriebseinheit (1) und einem Aufsatz (2) besteht, müssen Sie auch folgende Angaben einhalten:
- Beachten:
Schalten Sie die Maschine nie an, wenn der Aufsatz nicht korrekt montiert ist. Kontrollieren Sie vor jedem Anschalten immer, dass das Verbindungsstück

Stange/Aufsatz und der Aufsatz selbst in optimalem Zustand und richtig an der Maschine befestigt sind. Dieses Handbuch hat folgende Funktion: Handbuch Maschinenkörper und Handbuch Aufsatz Schneidkopf/ Schneidklinge. Es bezieht sich außerdem, sofern es nicht ausdrücklich anders angegeben ist, auf die beiden Einheiten bereits im korrekt zusammengebauten Zustand (für *Einbau/Ausbau siehe Kapitel F6*).

Wenn Sie andere Aufsätze verwenden wollen, lesen Sie bitte auch das jeweils dazugehörige Handbuch aufmerksam und stellen Sie sicher, dass Sie es verstanden haben, bevor Sie die Maschine verwenden. Mit dieser Maschine können Sie ausschließlich die folgenden Aufsätze verwenden: UNIVERSAL OUTDOOR ACCESSORIES - Hedge Cutter Attachment.

Reaktionsgegenschlag

Die mit einer Klinge ausgestattete Maschinen könnten einen starken seitlichen Gegenschlag hervorrufen, wenn sie mit Festkörpern in Berührung kommen. Die Klinge ist in der Lage, auch die Amputation von Armen und Beinen hervorzurufen. Der Schlag kann von der Maschine auf den Bediener übergehen und dieser kann die Kontrolle über die Maschine selbst verlieren. Der Reaktionsgegenschlag kann auch dann stattfinden, wenn mit jeglichem Typ Klinge im unter Risiko stehenden Bereich geschnitten wird (siehe **N1**); es ist also empfehlenswert, zu den restlichen Bereich zu schneiden.

 **VORSICHT!** Benutzen Sie bitte immer eine gut geschliffene Klinge. Eine Klinge mit abgenutzten Zähnen könnte, außer Schnittschwierigkeiten zu bereiten, einen Reaktionsgegenschlag hervorrufen.

 **VORSICHT!** Schleifen Sie bitte ein beschädigte oder abgenutzte Klinge nicht neu, sondern ersetzen Sie diese bitte durch eine neue Klinge.

 **VORSICHT!** Es wird das Benutzen von originalen Accessoires und Ersatzteilen empfohlen; diese finden sich bei den offiziellen Vertriebspartnern. Das Benutzen der nicht originalen Accessoires und Ersatzteilen erhöht die Unfallgefahr. In diesem Fall übernimmt der Hersteller keinerlei Verantwortung für Schäden an Personen oder Gegenständen.

C. Beschreibung der Sicherheitsausstattung der Maschine, der durchzuführenden Kontrollen und der Wartung der selben

 **VORSICHT!** Bitte benutzen Sie aus keinem Grund eine Maschine mit Sicherheitsvorrichtungen, die nicht perfekt funktionieren.

Dieses Kapitel beschreibt die Sicherheitsausstattung der Maschine, die durchzuführenden Kontrollen und Wartungen, um diese perfekt effizient zu erhalten.

Das Kapitel "*Allgemeine Beschreibung*" hilft Ihnen, die in diesem Abschnitt beschriebenen Teile zu identifizieren.

Das Unfallrisiko wächst deutlich, falls die Wartungsvorgänge nicht regelmäßig oder nicht professionell durchgeführt werden. Im Zweifelsfall kontaktieren Sie bitte einen genehmigten Kundendienst.

Blockierung der Steuerung des Beschleunigers



VORSICHT! Benutzen Sie bitte niemals eine Maschine mit Blockierungsvorrichtungen des Beschleunigers, die durch ein Klebeband, einen Bindfaden oder durch ein anderes Hilfsmittel gehalten werden.

- Diese Vorrichtung ist geschaffen worden, um die zufällige Inbetriebnahme des Beschleunigerabzugs zu verhindern (Abb. A n. 3), der Abzug (Abb. A n. 3) kann in der Tat nur dann aktiviert werden, wenn gleichzeitig der Sicherheitshebel gedrückt wird (Abb. A n. 20).
- Durch 2 unabhängige Federn, indem der Griff losgelassen wird, gehen das Beschleunigungsabzugs (Abb. A n. 3) und der Hebel für Sicherheit (Abb. A n. 20) automatisch in ihre Ausgangspositionen zurück.

Stillstandsvorrichtung des Motors

- Ubdem Sie den Stopschalter (Abb. A n. 8) auf O/STOP bringen, geht der Motor aus.
- Um die ordnungsgemäße Funktion zu überprüfen, stellen Sie bitte den Motor an und versichern sich, dass er ausgeht, sobald der Stopschalter (Abb. A n. 8) auf die Stopposition geht.

Schutz für den Transport



VORSICHT! Bevor Sie die Schutzvorrichtung montieren, stellen sie bitte den Motor aus und warten Sie, dass die Schnittvorrichtung anhält. Benutzen Sie bitte die Barrieren bei jedem Transport und bei jeder Lagerung.

Die Vorrichtung schützt die schneidenden Enden der Klinge, falls sich Maschine in einer Ruheposition befindet und transportiert oder eingelagert wird (Abb. A n. 24).



VORSICHT! Benutzen Sie bitte aus keinem Grund eine Maschine ohne unten aufgeführte und ordnungsgemäß montierte spezifische Schutzvorrichtungen! Trotzdem dadurch das Unfallrisiko nicht vollständig ausgeschaltet wird, wird es doch drastisch reduziert.

Schutz der Schnittvorrichtung



VORSICHT! Benutzen Sie auf keinen Fall die Maschine ohne die empfohlene Schutzvorrichtung zum Schnitt. Die Montage einer unangemessenen oder beschädigten Schutzvorrichtung zum Schnitt kann bei den Personen schwerwiegende Verletzungen hervorrufen. Überprüfen Sie bitte periodisch die Integrität und ersetzen sie diese, falls erforderlich.

- Diese extrem wichtige Sicherheitsvorrichtung (Abb. A n. 19) verhindert, dass eventuelle Gegenstände, die mit der Schnittvorrichtung in Kontakt kommen oder auf den Rasen geworfen werden können und den Bediener treffen können. Überprüfen Sie bitte strengstens die Integrität, die ordnungsgemäße Montage und kontrollieren Sie, dass die Befestigungsschrauben gut festgeschraubt sind (siehe "Montage Schutzvorrichtungen Schnittvorrichtung").

- Im Falle von Stößen mit festen Gegenständen, welche strukturelle Schäden an der Schutzvorrichtung der Schnittvorrichtung hervorgerufen haben, bringen Sie die Maschine bitte zu einem genehmigten Kundendienst zum Austausch.

Barrieren



VORSICHT! Benutzen Sie bitte auf keinen Fall das Abbuschgerät ohne die ordnungsgemäß montierten Barrieren.

Die auf der Maschine befestigte Vorrichtung garantiert eine minimale Distanz zwischen dem Bediener und der Schnittvorrichtung während der Funktion der Maschine und verhindert im Falle eines Stoßes der Klinge mit einer harten Oberfläche, dass das Schnittgerät mit dem Körper in Kontakt kommt und dabei den Bediener verletzt (Abb. A n. 21).

Schalldämpfer

- Der Schalldämpfer reduziert das Geräuschniveau auf ein Minimum und hält das abgas vom Bediener entfernt, dass durch den Explosionsmotor produziert wird.
- Folgen Sie bitte den folgenden Prozeduren für einen sicheren Gebrauch des Abbuschgerätes.



VORSICHT! Der Schalldämpfer kann während des Gebrauchs hohe Temperaturen erreichen und erfordert eine gewisse Abkühlungszeit, nachdem der Motor ausgeschaltet worden ist. Insofern ist es empfehlenswert, besonders aufmerksam zu sein, falls man aus unterschiedlichen Gründen mit dem Bereich in Kontakt kommt, der nahe dem Schalldämpfer liegt.



VORSICHT! Aufgrund der Brandgefahr, benutzen Sie bitte niemals eine Maschine mit einem defekten oder beschädigten Schalldämpfer.



VORSICHT! Die durch die Verbrennung eines Explosionsmotor produzierte Abgase sind giftig. Aus diesem Grund benutzen Sie diese Maschine bitte nicht in geschlossenen Räumen.



VORSICHT! Die Abgase können hohe Temperaturen erreichen und könnten als Flammen bezeichnet werden. Aus diesem Grund ist es empfehlenswert, sich brennbaren Produkten nicht zu nähern.

Anseilung mit Riemen



VORSICHT! Es ist sehr wichtig, sich mit der Anbringungsanweisung auszukennen. Im Notfall sollte man in der Lage sein, die Maschine schnell loszulassen.

Die Anseilung ist mit einer Vorrichtung zur Anbringung und zur Abtrennung ausgestattet. Die Imbracatura mit Riemen erlaubt dem Bediener die Unterstützung der Maschine während des Gebrauchs (siehe "Vorsichtsmaßnahmen für die Sicherheit", B7). Bevor Sie die Maschine anschießen, stellen Sie bitte den

Riemenmit Gurt ein, damit es möglich ist, dass die Anschlussvorrichtung unter der Höhe der Schraube ca. 15 cm beträgt. Schließen Sie bitte durch den Gebrauch

der Klinge die Maschine an die Schnalle an und benutzen dabei eine Öffnung, die dem Körper des Bedieners am nächsten liegt.

D. Mischung Treibstoff



VORSICHT!

- Rauchen Sie bitte während des Nachfüllens nicht!
- Öffnen Sie bitte den Deckel des Tank, indem Sie in langsam lockern.
- Füllen Sie ihn an einem offenen Ort auf und weit von Flammen oder Funken entfernt.
- Geben Sie bitte nie Treibstoff in den Tank, wenn der Motor angestellt oder warm ist, um die Brandgefahr zu vermeiden (warten Sie bitte, dass der Motor sich abkühlt, bevor sie ihn nachfüllen).
- Vermeiden Sie bitte den Kontakt des Öls und des Treibstoffs mit der Haut und den Augen.
- Füllen Sie bitte an einem gut gelüfteten Ort nach.
- Atmen Sie bitte die Ausströmungen des Benzins nicht ein, insofern sie giftig sind.
- Lagern Sie das Benzin bitte ausschließlich in für den Treibstoff geeigneten Behältern.

Vorbereitung der Mischung



VORSICHT! Benutzen Sie bitte keine Art von Treibstoff, die nicht in dem hier vorliegenden Handbuch empfohlen wird. Dieses Produkt verfügt über einen 2-Takt- Motor und muss also mit einer bleifreien Benzinmischung aufgefüllt werden (mit Mindestoktanzahl = 90) und auch mit *völlig synthetischen Öl für spezifische 2-Takt-Motoren* für bleifreies Benzin in den in der Tabelle angegebenen Proportionen und zwar im Deckblatt am Punkt (D).



VORSICHT! Überprüfen Sie aufmerksam die Spezifikationen des Öls auf der Verpackung, den Gebrauch von Ölen, die über Spezifikationen verfügen, welche nicht ausdrücklich in diesem Handbuch angegebenen sind, kann schwerwiegende Schäden am Motor hervorrufen!

- Um die beste Mischung zu erhalten, geben Sie bitte das zuerst das Öl in einen genehmigten Behälter und dann das Benzin, schütteln jedes Mal kräftig den Behälter, wenn der Treibstoff entnommen wird.
- Vermeiden Sie bittem das Benzin umzuschütten.
- Die Merkmale der Mischung altern und evrändern sich mit der Zeit. Es ist insofern empfehlenswert, nur die Menge an Mischung vorzubereiten, die für den Gebrauch erforderlich ist (der Gebrauch der alten Mischung kann schwerwiegende Schäden am Motor hervorrufen).

Auffüllen



VORSICHT! Folgende Maßnahmen verringern die Brandgefahr:

- Die maximale Lüftung garantieren.
- Rauchen Sie bitte nicht und bringen Sie keine Wärmequelle oder Funken in die Nähe des Treibstoffs.
- Füllen Sie bitte bei ausgeschaltetem Motor auf.
- Öffnen Sie bitte den Deckel des Tanks vorsichtig, um eventuelle Überdrucke zu eliminieren.
- Entfernen Sie bitte den Tankdeckel nicht bei angeschaltetem Motor.
- Nach dem Auffüllen schließen Sie bitte gut den Deckel.
- Füllen Sie bitte am einem gut gelüfteten Ort auf.
- Positionieren Sie bitte die Maschine auf einer glatten und festen Oberfläche und zwar so, dass sie sich nicht umdrehen kann und halten Sie den Deckel des Tanks nach oben gerichtet.
- Reinigen Sie bitte akkurat den Bereich um den Anschlussstutzen zum Auffüllen des Tanks, bevor Sie den Deckel entfernen, um um das Eintreten von Unreinheiten zu verhindern.
- Öffnen Sie bitte den Deckel des Behälters vorsichtig. Schrauben Sie den Tankdeckel der Mischung ab und füllen Sie diesen mit Hilfe eines Trichters mit der benötigten Menge.
- Vermeiden Sie bitte das Ausleeren des Treibstoffs.
- Sobald der Tank gefüllt ist, verschließen Sie bitte den Deckel gut.
- Während des Gebrauchs ist es empfehlenswert, um bei der Inbetriebnahme keine Schwierigkeiten zu haben, die vollständige Leerung des Treibstoffs im Tank zu vermeiden.



VORSICHT! Falls Sie Treibstoff verschüttet haben, trocknen Sie bitte die Maschine gut. Falls Sie Treibstoff auf sich geleert haben, ziehen Sie sich bitte sofort um. Vermeiden Sie bitte den Kontakt mit der Haut oder mit den Augen.



VORSICHT! Der Schalldämpfer ist sehr heiß während des Gebrauchs und sofort nach dem Stillstand des Motors. Dies gilt auch für den auf dem Minimum laufenden Motor. Achten Sie bitte sehr auf die Brandgefahr und insbesondere bei brennbaren Materialien oder Gas.

Erhalt des brennstoffs

- Das Benzin ist hoch brennbar: Bevor Sie sich jeglichem Typ Brennstoff nähern, drücken Sie bitte Zigaretten, Pfeifen und Zigarren aus.

- Lagern Sie bitte den Brennstoff in einem kühlen und gut gelüfteten Raum, in einem zu diesem Zweck genehmigten Behälter.
- Lassen Sie bitte niemals den Motor mit dem Treibstoff im Tank in schlecht gelüfteten Räumen liegen, wo das vom Benzin produzierte Gas sich verbreiten könnte

- und Feuer, Kerzen, Flammen oder Heizkessel, Boiler, Trockner etc. erreichen könnte.
- Die durch die Brennstoffe produzierten Gase können eine Explosion oder einen Brand hervorrufen.
- Lagern Sie bitte niemals übermäßige Mengen an Treibstoff.

E. Montage Schutzvorrichtungen Schnittrichtung

E1,E2. Montage der Schutzvorrichtung der Schnittrichtung

Verbinden Sie bitte die Schutzvorrichtung (A) ordnungsgemäß mit dem Winkelgetriebe(I) positionieren die untere Klemme (G) unter der Schutzvorrichtung, die obere Klemme (F) zwischen Schlauch und Schutzvorrichtung, bringen die Schrauben an und befestigen diese (H).

E1. Anhang zur Schutzvorrichtung der Schnittrichtung (ausschließlich zum Gebrauch mit dem Fadenkopfteil)

- Der Anhang (B) muss ausschließlich zum Gebrauch des Fadenkopfteils montiert/benutzt werden und zwar mit Hilfe der den Faden schneidenden Klinge (L), welche die Länge des Fadens reguliert und damit den Schnittdurchmesser.

- Für eine ordnungsgemäße Montage beziehen Sie sich bitte auf die Illustration auf dem Titelblatt und führen folgende Reihenfolge der Vorgänge aus:
- Führen Sie bitte den Anhang (B) auf die Schutzvorrichtung (A) ein und zwar dort, wo der Bezugseinschnitt (C) angebracht sind, blockieren Sie ihn, indem Sie die Schrauben festziehen (D), danach montieren Sie bitte die den Faden schneidende Klinge (L) mit dem schneidenden Teil der Schutzvorrichtung nach außen gerichtet und befestigen Sie diese akkurat mit den Schrauben (E) (Überprüfen Sie bitte regelmäßig, dass die Schrauben (E) aufgrund der Vibrationen nicht zu locker sind, eventuell ziehen Sie diese nochmals fest an)



VORSICHT! Falls Sie die Klinge für den Rasen benutzen sollten, entfernen Sie bitte den Anhang (B) der Schutzvorrichtung (A).

F. Schnittgeräte für die Maschine und Montage



VORSICHT! Bei Ihrer Maschine können ausschließlich folgende Schnittvorrichtungen angewandt werden:

- Fadenkopfteil
 - Klinge für Rasen mit maximal 8 Zähnen.
- Jede dieser Vorrichtungen sieht die Montage einer spezifischen Schutzvorrichtung vor. Folgen Sie bitte aufmerksam den Anleitungen für eine ordnungsgemäße Montage. Befestigen Sie bitte die Schnittgeräte und montieren Sie alle mitgelieferten Teile ordnungsgemäß in der angegebenen Reihenfolge, um schwerwiegende Verletzungen beim Bediener und anderen Personen und Tieren zu vermeiden.



VORSICHT! Benutzen Sie bitte Klingen für den Rasen oder Fadenkopfteile, auf denen die (vom Hersteller gedruckt) MAXIMALE DREHGESCHWINDIGKEIT von mindestens 10.500 min⁻¹ geschrieben ist.



VORSICHT! Jeder Eingriff auf den Schnittvorrichtungen und den jeweiligen Schutzvorrichtungen muss bei ausgeschaltetem Motor durchgeführt werden.



VORSICHT! Drehen Sie die Maschine um, um die Montage der Schnittvorrichtungen zu erleichtern. Versichern Sie sich, dass der Tankdeckel gut verschlossen ist und es keine Treibstoffverluste gibt.



VORSICHT! DIE ANWENDUNG DER ORIGINALEN ACCESSOIRES UND ERSATZTEILE, DIE BEI DEN OFFIZIELLEN VERTRIEBSPARTNERN GEFUNDEN WERDEN KÖNNEN. DIE ANWENDUNG VON NICHT ORIGINALEN ACCESSOIRES UND ERSATZTEILEN ERHÖHT DIE UNFALLGEFAHR. IN DIESEM FALL ÜBERNIMMT DER HERSTELLER KEINERLEI VERANTWORTUNG FÜR SCHÄDEN AN PERSONEN UND/ODER GEGENSTÄNDEN.

Montage Fadenkopfteil aus Nylon und Klinge

Wenden Sie die richtige Schutzvorrichtung je nach Klingentyp für Rasen oder Fadenkopfteil an (Siehe Kapitel: "Montage Schutzvorrichtungen Schnittrichtung").

- **F1.** Montieren Sie bitte das Fadenkopfteil aus Nylon, indem Sie den illustrierten Angaben folgen: a) Schutz Flansch b) obere Scheibe c) Schutzvorrichtung d) Fadenkopfteil aus Nylon. Ziehen Sie fest gegen den Uhrzeigersinn an.
- **F2.** Während des Anziehens, wird er zusammen mit der Kopfteil-Scheibe ohne Bemühungen festgehalten,

indem der Schlüssel in die Öffnungen der Scheibe und des Winkelgetriebes eingesteckt wird oder der mitgelieferte Schraubenzieher; drehen Sie bitte vorher die Scheibe so lange, bis die beiden Öffnungen übereinstimmen.

- **F3.** Montieren Sie die Klinge. Indem Sie den illustrierten Anleitungen folgen: a) Schutzvorrichtung Flansch b) obere Scheibe mit Klিংenzentrierung c) Schutzvorrichtung d) Klinge mit Aufschrift und nach oben gerichtetem Richtungspfeil e) untere Scheibe f) fester Becher g) die Klinge blockierender Würfel.



F3. VORSICHT! Benutzen Sie den Anhang Schutz Fadenkopfteil (H) mit den metallischen Klingen.

- **F4.** Versichern Sie sich bitte, dass die Öffnung der Klinge perfekt an das Zentrierungsband der oberen Scheibe angekoppelt ist. Ziehen Sie bitte gegen den Uhrzeigersinn fest. Während des Festziehens wird die Klinge-Scheibe festgehalten, ohne Bemühen und indem der Schlüssel oder der mitgelieferte Schraubenzieher in die dazu vorgesehenen Öffnungen eingeführt werden.

F5. Fadenkopfteil mit System "nur Schlag"

Das Fadenkopfteil wird zum Schnitt von Rasen und Büschen benutzt, an den Rändern und in Bereichen mit zahlreichen Hindernissen wie Mauern, Zäune oder Bäume. Es erlaubt in der Tat in engen und nicht gleichmäßigen Bereichen zu arbeiten. Der Nylonfaden erlaubt einen klaren Schnitt des Rasens ohne die Rinde der Bäume zu beschädigen oder starke Schläge hervorzurufen, wie diejenigen, die durch den Kontakt einer harten Klinge mit einer harten Oberfläche hervorgerufen werden.

F6. Einbau/Ausbau der Aufsätze (nur für Modelle mit abnehmbarer Stange)

- 1) Lockern Sie den Knauf der Verbindungsstange und setzen Sie die Stange des Aufsatzes in das Verbindungsstück Stange/Aufsatz (1) ein. Prüfen Sie dabei, dass der Befestigungsstift (A) in einem der entsprechenden Einsätze einrastet. Dann ziehen Sie den Knauf des Verbindungsstücks (B) ganz fest.
- 2) Um den Aufsatz abzunehmen, lockern Sie den

Knauf des Verbindungsstücks (1), drücken den Befestigungsstift (2) ein und halten ihn gedrückt. Dabei ziehen Sie die Stange des Aufsatzes aus dem Verbindungsstück (3).

- 3) In jedem Handbuch finden Sie eine Abbildung, in der Sie ersehen können, in welchen Konfigurationen die Aufsätze an eine Antriebseinheit montiert werden können. Eine Konfiguration ist verboten, wenn sie mit einem Kreuz durchgestrichen ist und/oder das Wort 'NO' und/oder das Symbol **X** enthält oder nicht im Handbuch enthalten ist. Eine Konfiguration ist zulässig, wenn sie das Wort "OK" und/oder das Symbol **✓** aufweist.

In der Abbildung ist die Montagekonfiguration des Aufsatzes Schneidkopf/Schneidklinge gezeigt (wie im vorigen Abschnitt erklärt wurde, ist es absolut verboten, den Aufsatz Schneidkopf/Schneidklinge mit dem Befestigungsstift in die Einsätze rechts und links zu montieren. Der Einbau darf nur im oberen Einsatz erfolgen).

Versorgung des Nylonfadens



VORSICHT! Die den Faden schneidende Klinge, in der Schutzvorrichtung aus Plastik, schneidet den Nylonfaden in der optimalen Länge; ein zu langer Faden reduziert die Drehgeschwindigkeit des Motors und die Schnittleistungen und erhöht die Verletzungsgefahr.

Während des Schnitts, nutzt sich der Nylonfaden natürlich ab und ruft eine Erhöhung der Umdrehungen des Motors hervor und ebenfalls eine Verringerung der Schnittkapazität. Wenn dies erfolgt, drücken Sie bitte das Kopfteil am Boden, um zu erreichen, dass ein neuer Faden herauskommt: Sie sollten das Beschleunigungsabzug loslassen, bis die Anzahl der Umdrehungen des Motors verringert worden sind und unter 4000 rpm liegen. Schlagen Sie bitte delikat den Knopf auf den Boden (A), wie in der Abb. angezeigt und der Faden wird automatisch herauskommen. Beschleunigen Sie von neuem. Falls der Faden nicht herauskommen sollte, versichern Sie sich bitte dass der Faden vorhanden ist und wiederholen Sie den gesamten Vorgang.

G. Montage Griffe

G1. Griffe mit doppeltem Handgriff

Der Handgriff (A) kann je nach Bedarf des Bedieners eingestellt werden und zwar nach vorne und nach hinten. Lockern Sie den Knauf (C), bringen Sie den Handgriff in die gewünschte Position und ziehen Sie den Knauf (C) fest.



VORSICHT! Der ganze Handgriff (A) kann parallel zum Übertragungsschlauch gebogen werden. Dies dient zu einem einfachen Transport oder der Lagerung der Maschine.

Lockern Sie den Knauf (C), drehen Sie die Unterstützung (B), um 90° im Uhrzeigersinn, biegen Sie den Handgriff (A) in die gewünschte Position und ziehen Sie den Knauf (C) fest.

G2. Vorderer Griff in Delta-Form

Zu Ihrer Sicherheit, befestigen Sie bitte den Griff vor der Etikette, die auf dem Übertragungsschlauch angebracht ist, auf einer Distanz von mindestens 18 cm vom hinteren Griff. Der Griff sollte in einer bequemen Arbeitsposition befestigt werden. Die

Sicherheitsbarrieren La sollten mit Hilfe der gelieferten Accessoireis montiert werden und in der in der Abb. Gezeigten Konfiguration in Kontakt mit dem vorderen Griff.

G3. Vorderer Griff bei J-Form

 **VORSICHT!** Der Griff dient als Barriere, wann immer die dafür vorgesehene Anlage montiert (D). Setzen Sie die seitliche Sicherheitsbarriere ordnungsgemäß in Betrieb und zwar in der dazu vorgesehenen geschnittenen Kerbe auf dem Griff in "J", wie in der Abbildung, jedes Mal, wenn Sie die Klinge benutzen.

Der Griff in J-Form (A) kann reguliert werden, je nach Bedürfnissen des Bedieners nach vorne

oder nach hinten gebeugt. Drücken Sie bitte den Knauf zur Einstellung des Griffs (B), regulieren Sie den Griff einer der Positionen, die mit den Kerben (C) ausgezeichnet sind an einem bequemen Ort für die Arbeit, danach lassen Sie bitte den Knauf (B) los.

 **VORSICHT!** Wann immer die Klinge montiert ist, benutzen Sie bitte die Maschine mit dem Griff ausschließlich, falls sie auf die Position eingestellt ist, die mit der ersten Kerbe ausgestattet ist.

 **VORSICHT!** Biegen Sie den Griff parallel zur Maschine - die Position entspricht der letzten der Kerben (C) - für einen bequemen Transport oder die Lagerung der Maschine.

H. Inbetriebnahme e Stillstand Motor

 **VORSICHT!** Siehe vorher die Kapitel "Vorsichtsmaßnahmen zur Sicherheit".

 **VORSICHT!** Starten Sie bitte das Abbschgerät an einem ebenen Platz. Während der Inbetriebnahme sollten Sie eine stabile Position einnehmen. Versichern sie sich bitte, dass die Klinge oder das Kopfteil mit Nylonfäden nicht mit dem Boden oder mit Hindernissen in Berührung kommen.

 **VORSICHT!** Greifen Sie den Knauf der Inbetriebnahmevorrichtung mit einer Hand und mit der anderen halten Sie bitte die Maschine in einer stabilen Position (Vorsicht, dass sie die Inbetriebnahmekordel nicht um die Hand wickeln) und ziehen Sie langsam so lange, bis Sie einen gewissen Widerstand erhalten. Danach ziehen Sie bitte die Kordel mit einem starken Ruck (für die Konditionen der Inbetriebnahme des Motors warm oder kalt, folgen Sie bitte den beschriebenen Prozeduren).

 **VORSICHT!** Ziehen Sie bitte nicht die Kordel der Inbetriebnahme bis zum Endlauf und lassen Sie diese bitte nicht auf einen Schlag gegen die Maschine gleiten. Dies könnte der Einheit Schäden zuführen.

Inbetriebnahme bei kaltem Motor

- **H1.** Stoppschalter(A) in Position I gegenüber des "STOP".
- **H2.** Bringen Sie den Hebel Starterzug (B) in die geschlossene Position.
- **H3.** Pumpen Sie, indem Sie mehrmals auf die Kugel drücken (C) bis der Treibstoff durch den

Schlauch in den Tank zurückkommt (D). Ziehen Sie die Kordel bis zur erfolgten Inbetriebnahme. Lassen Sie den Motor einige Sekunden lang laufen und halten Sie das Abbschgerät still. Ergreifen Sie den Steuerungsriff und beschleunigen Sie automatisch den Hebel, damit der Starterzug in die Ausgangsposition zurückkehrt.

 **VORSICHT!** In diesem Moment drehen Sie die Schnittorgane.

Inbetriebnahme bei warmem Motor

- **H1.** Schalter STOP auf der Position I (START). Hebel Beschleuniger in Minimalposition (loslassen).
- **H4.** Hebel Starterzug (B) in Ausgangsposition.
- **H3.** Pumpen Sie bitte, indem Sie mehrmals auf die Kugel (C) drücken, bis der Treibstoff über den Schlauch zum Tank zurückkehrt (D). Ziehen Sie bitte die Kordel zur Inbetriebnahme.

Stillstand Motor

- **H5.** Bringen Sie den Schalter bitte zum Stillstand (A) auf der Position O (STOP).

 **VORSICHT!** Nach dem Stillstand des Motors drehen sich die drehenden Teile, Klinge oder Fadenkopfteil aus Trägheit für einige Sekunden weiter. Halten Sie weiterhin kräftig die Maschine bis zum vollständigen Stillstand.

 **VORSICHT!** Im Notfall kann oben genannte Verspätung des Stillstandes verkürzt werden, indem man den Unterstützungsbecher der Klinge parallel zum Boden laufen lässt.

I. Carburator adjustment

Unsere Maschine kann mit einem Vergaser mit schwacher Ausgabe ausgestattet werden. Wir empfehlen, falls erforderlich, dass die Einstellung des Vergasers nur durch einen genehmigten

Kundendienst durchgeführt werden kann, welches über die extra dazu vorgesehenen Apparate verfügt, um die besten Leistungen bei den geringsten Ausgaben zu garantieren. Um die

Mindestgeschwindigkeit einzustellen, agieren Sie bitte auf der Schraube, die mit dem Buchstaben (T) ausgezeichnet ist, wie gezeigt: Mit dem gut warmen Motor, schließen Sie die Schraube (T) bitte delikat im Uhrzeigersinn, bis Sie eine regelmäßige Drehung des Motors erhalten (konstanter Geräuschpegel), ohne dass sich die Schnittorgane in Bewegung befinden. Im gegenläufigen Fall (Schnittorgane in Bewegung), öffnen Sie bitte die Schraube (T) delikat im Uhrzeigersinn, bis Sie die richtige Einstellung erhalten. Die korrekte Mindestgeschwindigkeit ist im Anleitungshandbuch aufgezeigt und zwar im Abschnitt technische Daten.

 **VORSICHT!** Alle Einstellungen hier oben müssen ordnungsgemäß mit den montierten Schnittorganen durchgeführt werden.

 **VORSICHT!** Starten Sie das Abbuschgerät bitte an einer ebenen Stelle. Während der Inbetriebnahme sollten Sie eine stabile Position einnehmen. Versichern Sie sich bitte, dass die Klinge oder das Fadenkopfteil aus Nylon nicht den Boden oder Hindernisse berühren.

Die Garantie kann für ungültig erklärt werden aufgrund von falschen Einstellungen, die von Personal durchgeführt worden ist, das nicht dem genehmigten Kundendienst angehört.

L. Routine maintenance

Kontrollieren Sie bitte in regelmäßigen Abständen, dass alle Schrauben der Abbuschgeräte gut an ihrem Platz sitzen und festgezogen sind. Tauschen Sie bitte die beschädigte, abgenutzten, gerissenen und nicht glatten Klingen aus. Überprüfen Sie bitte immer die ordnungsgemäße Montage des Fadenkopfteils oder der Klinge dass der Blockierungswürfel der Klinge gut verschlossen ist.

L1. Reinigung Luftfilter

(Mindestens alle 25 Arbeitsstunden). Ein verstopfter Filter verursacht eine Veränderung der Einstellung des Vergasers, reduziert die Leistung, erhöht den Treibstoffkonsum und führt zu Schwierigkeiten bei der Inbetriebnahme. Öffnen Sie bitte den Deckel des Filters, wie in der Abbildung, indem auf den vom Pfeil für das loslassen angegebenen Punkt drücken. Reinigen Sie bitte akkurat das Innere der Filterschachtel (Abb. L2). Der Filter kann gereinigt werden, indem Sie delikat einen Strahl komprimierter Luft benutzen. Für eine akkurate Reinigung kann mit Seifenwasser gewaschen werden.

L3. Winkelgetriebe

Alle 50 Stunden Funktion geben Sie bitte in das Winkelgetriebe das Getriebefett bei hoher Geschwindigkeit bei und zwar durch die Öffnung (C).

L4. Kerze

Periodisch (mindestens alle 50 Stunden) montieren Sie die Kerze bitte ab und reinigen Sie und regulieren Sie bitte die Distanz zwischen den Elektroden (0,5/0,6 mm). Ersetzen Sie diese bitte, falls zu stark verkrustet oder auf jeden Fall vor den 100 Stunden Arbeit. Bei zu starken Verkrustungen

kontrollieren Sie bitte die Einstellung des Vergasers, den Prozentanteil der Ölmischung und versichern sich, dass das Öl von optimaler Qualität ist und für einen 2-Takt-Motor geeignet ist.

L5. Filter Treibstoff

Für die Reinigung oder den Austausch, entfernen Sie bitte den Deckel vom Tank und ziehen Sie den Filter heraus. Dabei können Sie sich des Hakens bedienen oder einer Pinzette mit langer Spitze. Periodisch, mit saisonaler Frequenz sollten Sie sich an Ihren Kundendienst wenden und zwar wegen einer allgemeinen Wartung und der Reinigung der internen Teile. Dies reduziert die Möglichkeit von unvorhergesehenen Problemen und wird Ihrer Maschine eine perfekte Effizienz und eine lange Dauer garantieren.

 **VORSICHT!** Es ist wichtig, regelmäßig Staub und Schmutz aus den Schlitzen, dem Deckel des Zylinders und von den Flügelchen des Zylinders zu entfernen, um eine Erhitzung des Motors zu verhindern. Dabei sollte ein Holzschaber benutzt werden.

 **VORSICHT!** Im Falle eines langen Stillstands, leeren Sie bitte den Treibstofftank und lassen den Motor laufen, bis der restliche Treibstoff verbraucht ist. Halten Sie das Abbuschgerät bitte auch in trockenen Räumen.

L6. Wartung der Aufsätze (nur für Modelle mit abnehmbarer Stange)

Bei der Wartung sind die Angaben im spezifischen Handbuch für jeden Aufsatz einzuhalten.

M. Austausch des Nylonfadens

VORSICHT! Benutzen Sie bitte ausschließlich den empfohlenen Nylonfadern. Benutzen Sie bitte aus keinem Grund Stahlfäden, um schwerwiegende Verletzungen zu verhindern.

Austausch des Fadens

Falls Sie das Fadenkopfteil auf den Boden schla-

gen und kein Faden herauskommt, so bedeutet dies, dass der Faden ausgegangen ist. Sie sollten ihn dann ersetzen. Um die Spule des Fadens auszutauschen, drücken Sie bitte beide Abtrennungssperzzähne, die mit dem Pfeil angezeigt werden, entleeren die auszuwechselnde Spule, ziehen den ganzen restlichen Faden heraus

und wickeln den neuen Faden auf. Öffnen Sie bitte die Packung des originalen Fadens, führen Sie die Enden der 2 Fäden in Korrespondenz der Ösen der Spule ein, wickeln Sie die Fäden vollständig auf die Spule und zwar im gleichen Sinn und blockieren die Enden jedes Fadens in den gegenüber liegenden 2 Rillen. Positionieren Sie die Spule von neuem an Ihrem Platz und führen Sie die Enden der Fäden in ihre jeweiligen Buchse. Ziehen Sie bitte jeden Faden so, dass er ca. 15 cm auf jeder Seite herabhängt. Montieren Sie bitte das Kopfteil von Neuem, wie illustriert. Falls die Spule zu sehr abgenutzt sein sollte, so tauschen Sie diese bitte mit einer völlig neuen aus.

Austausch der Spule des kompletten Fadens
Falls die Spule zu sehr abgenutzt sein sollte, so tauschen Sie diese bitte mit einer völlig neuen aus.

Austausch des Kopfteils mit komplettem Faden
Falls bei einer Sichtkontrolle (und auf jeden Fall nach einem starken Stoß) die Kugelhaube des Fadenkopfteils beschädigt ist, ist es erforderlich, zum Austausch überzugehen. Um diesen Vorgang durchzuführen, siehe bitte "Auf der Maschine und bei der Montage zu benutzende Schnittgeräte".

N. Schnitttechniken

 **VORSICHT!** Bevor Sie die Maschine benutzen, lesen Sie bitte akkurat das Kapitel bezüglich der "Vorsichtsmaßnahmen für die Sicherheit" und die "Beschreibung der Sicherheitsausstattung".

 **VORSICHT!** Benutzen Sie bitte immer die empfohlenen individuellen Schutzvorrichtungen.

 **VORSICHT!** Vor jedem Gebrauch kontrollieren Sie bitte immer die perfekte Montage aller Teile der Maschine.

 **VORSICHT!** Bei der Montage der Schnittgeräte folgen Sie bitte skrupolos den Anleitungen des Kapitels "Auf der Maschine und bei der Montage benutzbare Schnittvorrichtungen" **BENUTZEN SIE BITTE DAS ABBUSCHGERÄT AUF KEINEN FALL, WENN DIE SPEZIFISCHE SCHUTZVORRICHTUNG DER SCHNITTVORRICHTUNG NICHT ANGEBRACHT WORDEN IST** (siehe Kapitel "Montage der Schutzvorrichtung der Schnittvorrichtung"). Das fehlende Einhalten dieser Norm kann Sie seriösen Gefahren aussetzen und zwar durch:

- a) die Möglichkeit eines Kontakts mit den drehenden und schneidenden Teilen
- b) die Möglichkeit unterschiedliche Körper zu schleudern.

 **VORSICHT!** Benutzen Sie bitte keine abgenutzten oder beschädigten Schnittvorrichtungen.

 **VORSICHT!** Grenzen Sie bitte so weit, als möglich die Kontakte und die Stöße Schnittvorrichtungen gegen den Boden und andere Gegenstände ein. Halten Sie die Schnittvorrichtung auf eine gewisse Distanz vom Körper.

 **VORSICHT!** Zweige oder Rasen könnten zwischen die Schutzvorrichtung und das Fadenkopfteil/die

Klinge geraten. Niemand darf eine eventuelle Ansammlung von geschnittenem Material zwischen Schutzvorrichtung und Schnittvorrichtung bei angestelltem Motor und der noch drehenden Schnittvorrichtung entfernen. Stellen Sie bitte immer den Motor aus, bevor Sie jeglichen Reinigungsvorgang ausüben. Warten Sie bitte den Stillstand der Schnittvorrichtung ab, um Verletzungen zu vermeiden.

 **VORSICHT!** Während des Gebrauchs und einige Minuten nach dem Ausschalten der Maschine, erreicht das Winkelgetriebe (und der Bereich in der Nähe der Befestigungswelle der Schnittvorrichtung) hohe Temperaturen. Der Kontakt kann Verbrennungen hervorrufen. Berühren Sie bitte diesen Teil nicht, falls er noch heiß ist.

 **VORSICHT!** Der Schalldämpfer und die jeweilige Schutzvorrichtung sind sehr heiß, sowohl während des Betriebs, als auch nach dem Stillstand des Motors. Dies gilt auch beim auf dem Minimum laufenden Motor. Der Kontakt kann Verbrennungen hervorrufen. Berühren Sie bitte diese Teile nicht, auch falls sie noch warm sind.

Die Maschine ist besonders geeignet zum Rasenmähen. In der Tat ist es möglich, Punkte zu erreichen, die ein normaler Rasenmäher nicht erreicht. Während des Schnittvorgangs, halten Sie den Motor bitte immer bei hoher Geschwindigkeit. Nach jeder Arbeitsphase, reduzieren Sie bitte den Motor bis zum Mindestregime; eine verlängerte Ausführung bei voller Geschwindigkeit ohne Ladung kann schwerwiegende Schäden am Motor hervorrufen. Heben Sie bitte das Abbuschgerät während des Schnitts nie oberhalb des Knies. Warten Sie bitte immer, dass der Motor auf dem Minimum dreht, bevor Sie die Maschine von einer Sektion zur anderen drehen. Legen Sie den Motor still, wenn Sie den Arbeitsplatz wechseln. Bevor Sie von Neuem anfangen zu schneiden, kontrollieren Sie bitte dass Ihre Position ordnungsgemäß und stabil ist.

Schnitt und bördelung des rasens mir dem fadentragenden kopfteil



VORSICHT! Für die Fadenkopfteile benutzen Sie bitte Fäden aus flexiblem und vom Hersteller empfohlenen Material. Benutzen Sie zum Beispiel niemals einen Metalldraht, weil er schwerwiegende Verletzungen an Personen, Gegenständen und Tieren hervorrufen könnte. Ein empfohlener Faden könnte reißen und zu einer Gefahr werden.

Der Schnitt mit dem fadentragenden Kopfteil ist für leichtere Schnitte geeignet, wie zum Beispiel in den Ecken oder um die Bäume herum.

Schnitt

Um nicht zu riskieren, den Rasen zu ruinieren oder die Schnittvorrichtung zu beschädigen, halten Sie den Faden bitte parallel zum Boden. Vermeiden Sie bitte den Kontakt mit dem Boden.

Bördelung

Schießen Sie bitte das fadentragende Kopfteil in die Ecke und halten Sie sich dabei in geringer Distanz vom Boden auf. Führen Sie den Schnitt bitte mit dem Ende des Fadens durch.

Versorgung des Fadens

Während des Schnitts, wird der Nylonfaden auf natürliche Art und Weise abgenutzt. Falls dies erfolgt, drücken Sie bitte das Kopfteil gegen den Boden, damit ein neuer Faden herauskommt (siehe Abschnitt "Fadenkopfteil mit System nur Schlag").

Ausdünnung des rasens mit rasenmähdlinge



VORSICHT! Benutzen Sie bitte immer eine gut geschliffene Klinge. Eine Klinge mit abgenutzten Zähnen könnte außer Schnittschwierigkeiten, auch einen Reaktionsgegenschlag hervorrufen, also einen starken Stoß auf die vordere Seite der Maschine aufgrund eines Stoßes der Klinge gegen das Holz oder gegen feste Fremdkörper. Dieser Stoß kann sich von der Maschine auf den Bedienerübertragen, mit der Möglichkeit, eines Verlusts der Kontrolle der Maschine selbst. Stecken Sie bitte keine beschädigte Klinge nochmals auf, sondern ersetzen Sie diese durch eine neue Klinge.



N1. VORSICHT! Lassen Sie bitte die Klinge nicht im Risikobereich arbeiten, um zu vermeiden, dass es zu einem Reaktionsgegenschlag kommt (siehe Abschnitt "Vorsichtsmaßnahmen zur Sicherheit").

Der Schnitt mit der Klinge ist zur Ausdünnung des Rasens geeignet, insbesondere für hohe und robuste Rasen.

N2. Der Rasen wird mit einer schwingenden seitlichen Bewegung gemäht, wobei die Klinge parallel am Boden gehalten wird. Die Mähung wird erhalten, indem man sich von rechts nach links bewegt, während die Rückbewegung von links nach rechts geschieht, ohne dabei die Klinge zu beanspruchen. Der REAKTIONSGEGENSCHLAG kann vorkommen, falls man mit der Klinge im Risikobereich schneidet; es empfiehlt sich, zu im restlichen Bereich zu schneiden. Der Unterstüßungsbecher der Klinge sollte den Boden nur leicht berühren; auf diese Art und Weise vermeiden Sie, dass die Klinge mit Ihrem Boden in Kontakt gerät.



N1. VORSICHT! ES EMPFIELT SICH DER GEBRAUCH VON ORIGINALEN ACCESSOIRES UND ERSATZTEILEN; DIESE SIND BEI DEN OFFIZIELLEN VERTRIEBSPARTNERN ZU ERHALTEN. DIE ANWENDUNG VON NICHT ORIGINALEN ACCESSOIRES UND ERSATZTEILEN ERHÖHT DIE VERLETZUNGSGEFAHR, IN DIESEM FALL ÜBERNIMMT DER HERSTELLER KEINERLEI VERANTWORTUNG FÜR SCHÄDEN AN PERSONEN ODER GEGENSTÄNDEN.

O. Ökologie

In diesem Kapitel werden Sie nützliche Informationen finden, um Merkmale der Ökocompatibilität beizubehalten, die in der Entwicklungsphase für die Maschine gedacht worden sind. Außerdem werden der ordnungsgemäße Gebrauch der Maschine und die Entsorgung der Öle und des Treibstoffs behandelt.

Planung

In der Planungsphase ist man zum Studium und zur Forschung eines Motors übergegangen, mit reduziertem Konsum und niedrigen Emissionen und verschmutzenden Abgasen.

Gebrauch dermaschine

Die Auffüllungsvorgänge des Tanks MIX müssen auf eine Art und Weise durchgeführt werden, um die Verteilung des Treibstoffes zu provozieren.

Langes aussetzen

Leeren Sie immer den Tank gemäß der gleichen Vorsichtsmaßnahme, die für das Auffüllen vorgesehen sind.

Verschrottung

Entsorgen Sie die nicht mehr funktionierende Maschine nicht in die Umwelt, sondern übergeben Sie diese zur Entsorgung der Abfälle genehmigten Behörden, gemäß der gültigen Gesetze.

P. Tabelle Schadenanalyse

	Der Motor springt nicht an	Der Motor dreht sich schlecht und verliert Leistung	Die Maschine startet, aber sie schneidet schlecht
Kontrollieren Sie, dass der Schalter STOP sich auf Position I befindet.	●		
Kontrollieren Sie das Vorhandensein von Treibstoff, der mindestens 25% der Kapazität des Tanks entspricht.	●	●	
Kontrollieren Sie, dass der Luftfilter sauber ist.	●	●	
Entfernen Sie die Zündkerze, trocknen, reinigen und montieren Sie diese von Neuem. Falls erforderlich, tauschen Sie die Zündkerze aus.	●	●	
Ändern Sie den Treibstofffilter. Wenden Sie sich an Ihren Lieferanten.		●	
Folgen Sie ordnungsgemäß den Montageprozeduren der Schnittaccessoires.			●
Kontrollieren Sie, dass alle metallischen Accessoires geschliffen sind. Ansonsten sollten Sie Ihren Vertriebspartner kontaktieren.			●

Der Motor weist weiterhin Probleme auf: wenden Sie sich bitte an ihren Lieferanten mit Lizenz

Q. Konformitätserklärung

Wir, Valmadrera, mit Genehmigung durch Husqvarna Outdoor Products Italia SpA, erklären hiermit, dass folgende Produkte vom Modell/TYP: **BC020, BC021, BC022** von den Seriennummern des Baujahrs 2006an, von Husqvarna Outdoor Products Italia SpA, Valmadrera, Italia hergestellt worden sind und folgenden Europäischen Richtlinien entsprechen: 98/37/EC (Richtlinie Maschinen), 93/68/EEC (Richtlinie Markierung CEE) & 89/336/EEC (Richtlinie elektromagnetische Kompatibilität), Richtlinie 2000/14/EC (Anhang V).



Valmadrera, 15.10.06
Giuseppe Todero (Technischer Leiter)
Husqvarna Outdoor Products Italia SpA
Via Como 72, 23868 Valmadrera (Lecco)
ITALIEN

R. Technische Daten

Hubraum (cm ³)	30	30	30
Reibung (mm)	38	38	38
Lauf (mm)	26	26	26
Maximale Leistung (kW) (ISO 8893)	0.8	0.8	0.8
Maximale Drehfrequenz der Welle (min ⁻¹)	7700	7700	7700
Drehgeschwindigkeit (Drehfrequenz) des Motors bei der maximal empfohlenen Drehfrequenz der Welle (min ⁻¹)	10780	10780	10780
Regime maximale Leistung (min ⁻¹)	8500	8500	8500
Minimales Regime (min ⁻¹)	2800	2800	2800
Regime max leer (min ⁻¹)	10500	10500	10500
Gewicht trocken (kg)	5.4	5.4	5.4
Kapazität Tank Mischung (cm ³)	400	400	400
Tondruck am Ohr des Bediener L _{pav} (dBA) (ISO 7917)	99	99	99
Niveau gemessene Tonleistung L _{wav} (dBA) (ISO 10884)	113	113	113
Niveau garantierte Tonleistung L _{wav} (dBA) (ISO 10884)	114	114	114
Vibrationen hinterer Griff/rechts (m/s ²) (ISO 5349)	4.3-15	2.3-14.2	3.6-15
Vibrationen vorderer Griff/links (m/s ²) (ISO 5349)	7-15	5.3-12.4	4.2-12
	Griff in Deltaform 30cc	Vorderer Griff in J-form	Griff mit doppeltem Handgriff