

<b>GB</b>	<b>INSTRUCTION MANUAL</b> <b>IMPORTANT INFORMATION:</b> Please read these instructions carefully and make sure you understand them before using this unit. Retain these instructions for future reference.	<b>IT</b>	<b>LIBRETTO D'ISTRUZIONI</b> <b>INFORMAZIONI IMPORTANTI:</b> Leggere le istruzioni attentamente e capirle bene prima di usare l'utensile. Conservare per ulteriore consultazione.
<b>DE</b>	<b>BETRIEBSANWEISUNG WICHTIGE INFORMATION:</b> Lesen Sie diese Hinweise zur Handhabung des Geräts aufmerksam durch. Verwenden Sie es erst, wenn Sie sicher sind, daß Sie alle Anweisungen verstanden haben und gut aufbewahren.	<b>HU</b>	<b>HASZNÁLATI ÚTMUTATÓ</b> Jótállást vállalni csak rendeltetésszerűen használatba vett gépekre tudunk. Kérj ü hogy a gép használatba vétele előtt gondosan olvassa el a kezelési utasításokat.
<b>FR</b>	<b>MANUEL D'INSTRUCTIONS</b> <b>RENSEIGNEMENTS IMPORTANTS:</b> Avant d'utiliser cet appareil, veuillez lire attentivement les instructions et assurez-vous de les avoir comprises. Conservez les instructions pour référence ultérieure.	<b>GR</b>	<b>ΕΓΧΕΙΡΙΔΙΟ ΧΡΕΙΣΜΟΣ</b> <b>ΣΗΜΑΝΤΙΚΕΣ ΠΛΗΡΟΦΟΡΙΕΣ:</b> Διαβάστε προσεκτικά αυτές τις οδηγίες και φροντίστε να τις κατανοήσετε αυτό το μηχανήμα και Φυλάξτε το για να το συμβουλευέστε στο μέλλον.
<b>NL</b>	<b>HANDLEIDING</b> <b>BELANGRIJKE IMPORTANTS:</b> Lees deze handleiding aandachtig en zorg dat u alles begrijpt alvorens de kettingzaag te gebruiken en be-waar ze voor toekomstige raadpleging.	<b>CZ</b>	<b>ŇAVOD K POUŽIVANÍ</b> <b>DŮLEŽITÁ INFORMACE:</b> Než začnete stroj používat přečtete si prosím velmi pozorně tyto instrukce a ujistěte se, že jste jim porozuměli. Uchovte je si tento návod pro použití i v budoucnu.
<b>NO</b>	<b>BRUKERHÅNDBOK</b> <b>VIKTIG INFORMASJON:</b> Les disse anvisningene nøye og forsikre deg om at du forstår dem før du bruker enheten og oppbevar dem for sen-ere bruk.	<b>PL</b>	<b>INSTRUCJA OBSŁUGI</b> Gwarancja traci ważność w przypadku użycia urządzenia do celów innych niż wymienione w instrukcji obsługi. Prosimy o uważne przeczytanie instrukcji oraz o stowanie się do zaleceń i wskazań w niej zawartych.
<b>FI</b>	<b>OHJEKIRJA</b> <b>TÄRKEÄ TIETOA:</b> Lue nämä ohjeet huolellisesti ja varmista, että olet ymmärtänyt ne, ennen kuin alat käyttää tätä laitetta ja säilytä myöhempää tarvetta varten.	<b>SK</b>	<b>ŇAVOD NA OBSLUHU</b> <b>DŮLEŽITÁ INFORMÁCIA:</b> Pred použitím stroja si starostlivo prečítajte tento návod na obsluhu a uistite sa že ste mu dôkladne porozumeli. Návod starostlivo uschovajte pre potrebu v budúcnosti.
<b>SE</b>	<b>BRUKSANVISNING</b> <b>VIKTIG INFORMATION:</b> Läs instruktionerna noggrant och försäkra dig om att du förstår dem innan du använder utrustningen och spara dem för framtida behov.	<b>RU</b>	<b>РАБОЧИЕ ИНСТРУКЦИИ</b> <b>ВАЖНЫЕ СВЕДЕНИЯ:</b> Внимательно прочитать и понять инструкции перед использованием оборудования. Хранить инструкции для дальнейших консультаций.
<b>DK</b>	<b>BRUGERHÅNDBOG</b> <b>VIGTIGE OPLYSNINGER:</b> Læs instruktionerne omhyggeligt, før du bruger enheden og gemme til senere henvisning.	<b>EE</b>	<b>KASUTUSJUHEND</b> <b>TÄHTIS INFORMATSIOON:</b> Lugege kasutusjuhend enne seadme kasutamist kindlasti põhjalikult läbi ning veenduge, et olete kõigest täpselt aru saanud.
<b>ES</b>	<b>MANUAL DE INSTRUCCIONES</b> <b>INFORMACION IMPORTANTE:</b> Lea atentamente las instrucciones y asegúrese de entenderlas antes de utilizar esta aparato. Conserve las instrucciones para la referencia en el futuro.	<b>LV</b>	<b>ROKASGRĀMATA</b> <b>SVARĪGA INFORMĀCIJA:</b> Pirms ierīces izmantošanas uzmanīgi izlasiet rokasgrāmatu un pārliecinieties, ka jūs labi saprotat tās saturu. Saglabājiet rokasgrāmatu, lai nākotnē būtu iespējams atsauzināt jūsu zināšanas.
<b>PT</b>	<b>MANUAL DO OPERADOR</b> <b>INFORMAÇÕES IMPORTANTES:</b> Queira ler cuidadosamente estas instruções e tenha certeza de entendê-las antes de usar a serra e guarde para consulta futura.	<b>TR</b>	<b>KULLANMA KYLAVUZU</b> <b>ÖNEMLİ TALİMATLAR:</b> Buradaki bilgileri dikkatlice okuyunuz ve aleti kullanmaya başlamadan önce tüm talimatların tarafınızdan anlaşılmiş olduğundan emin olunuz. Gerektiği zaman başvurabilmemiz için saklayınız.

Husqvarna Outdoor Products Italia SpA  
Via Como 72  
23868 Valmadrera (Lecco)  
ITALIA  
Phone + 39 0341 203111 - Fax +39 0341 581671

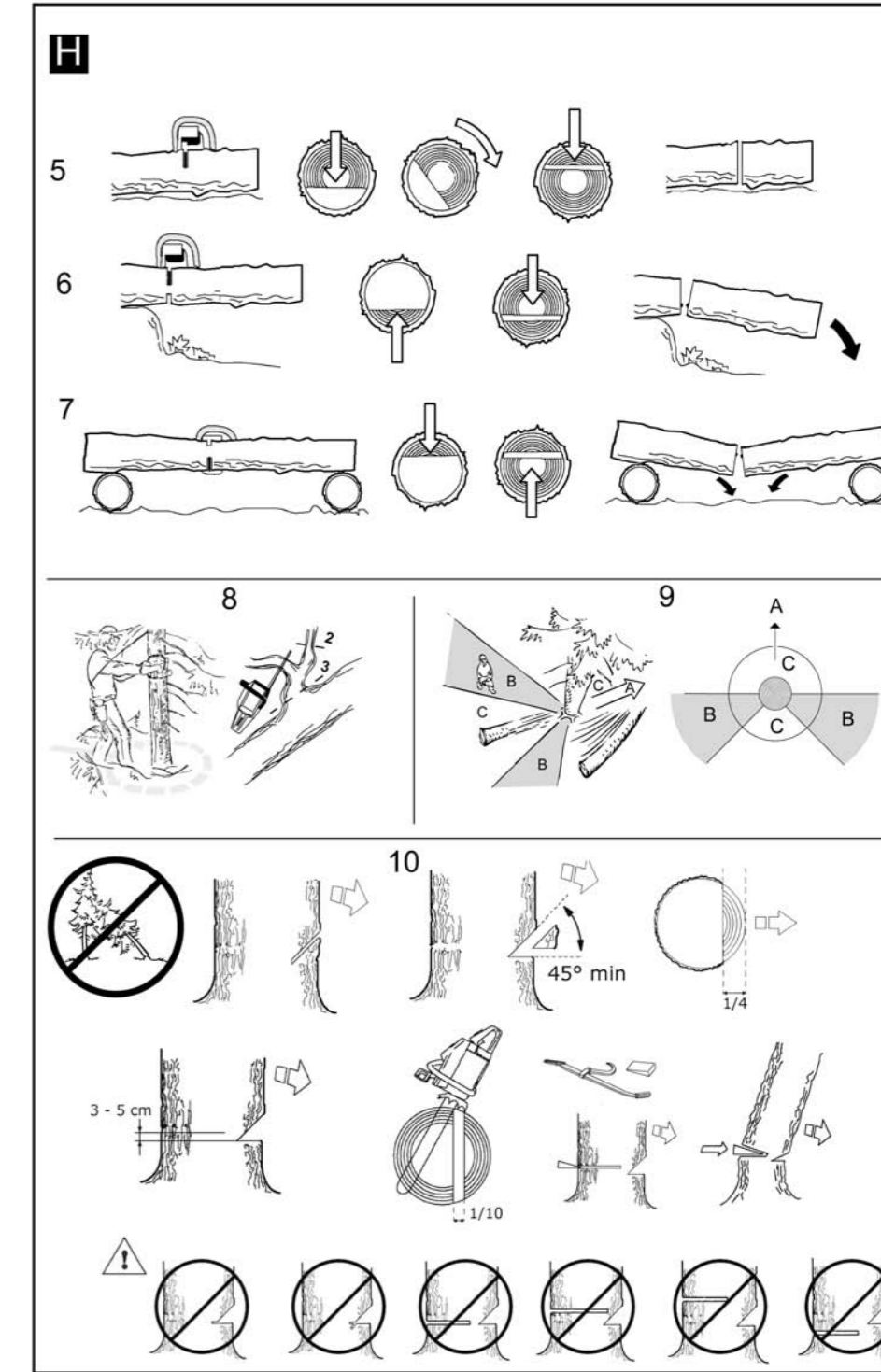

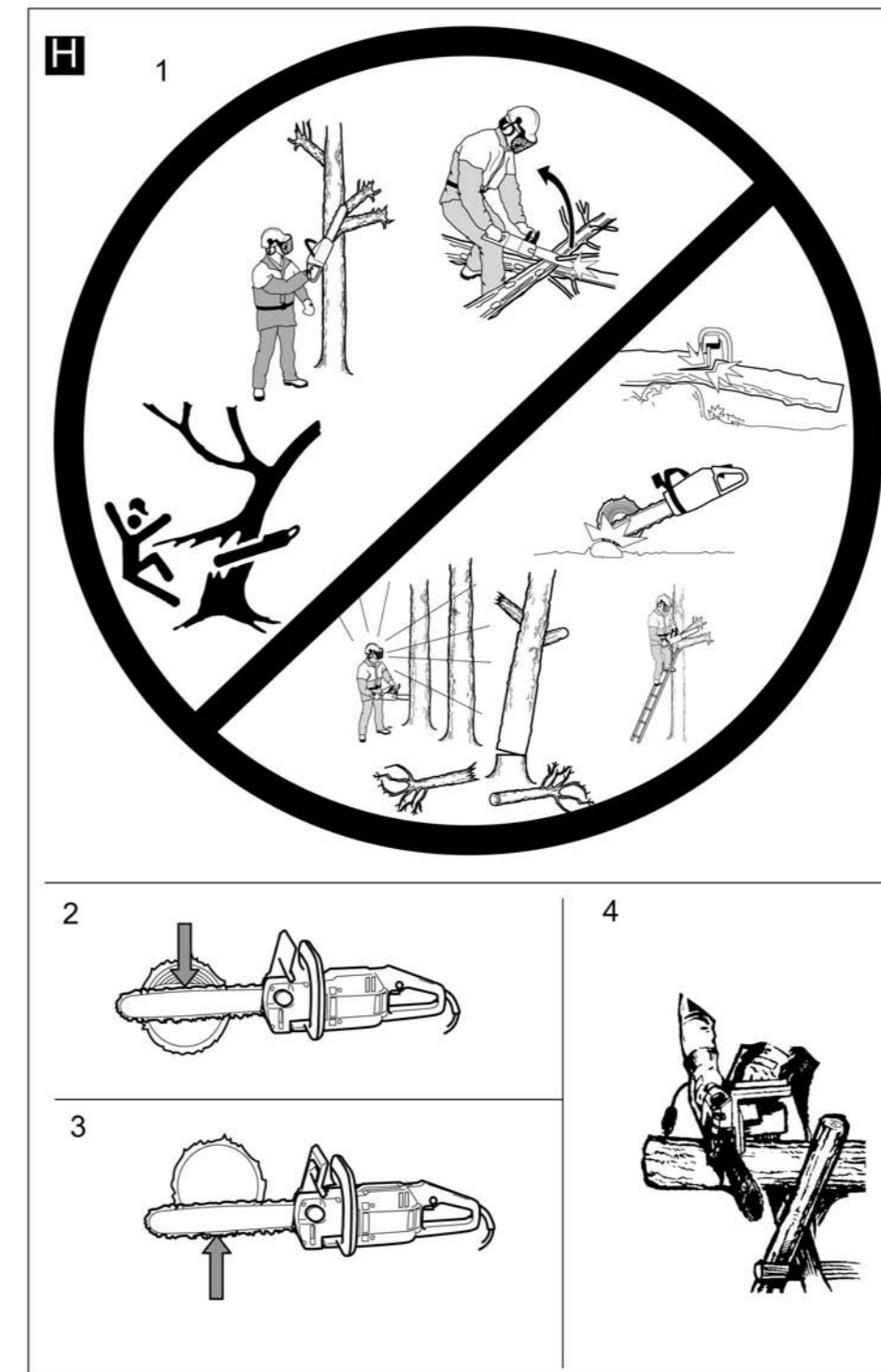
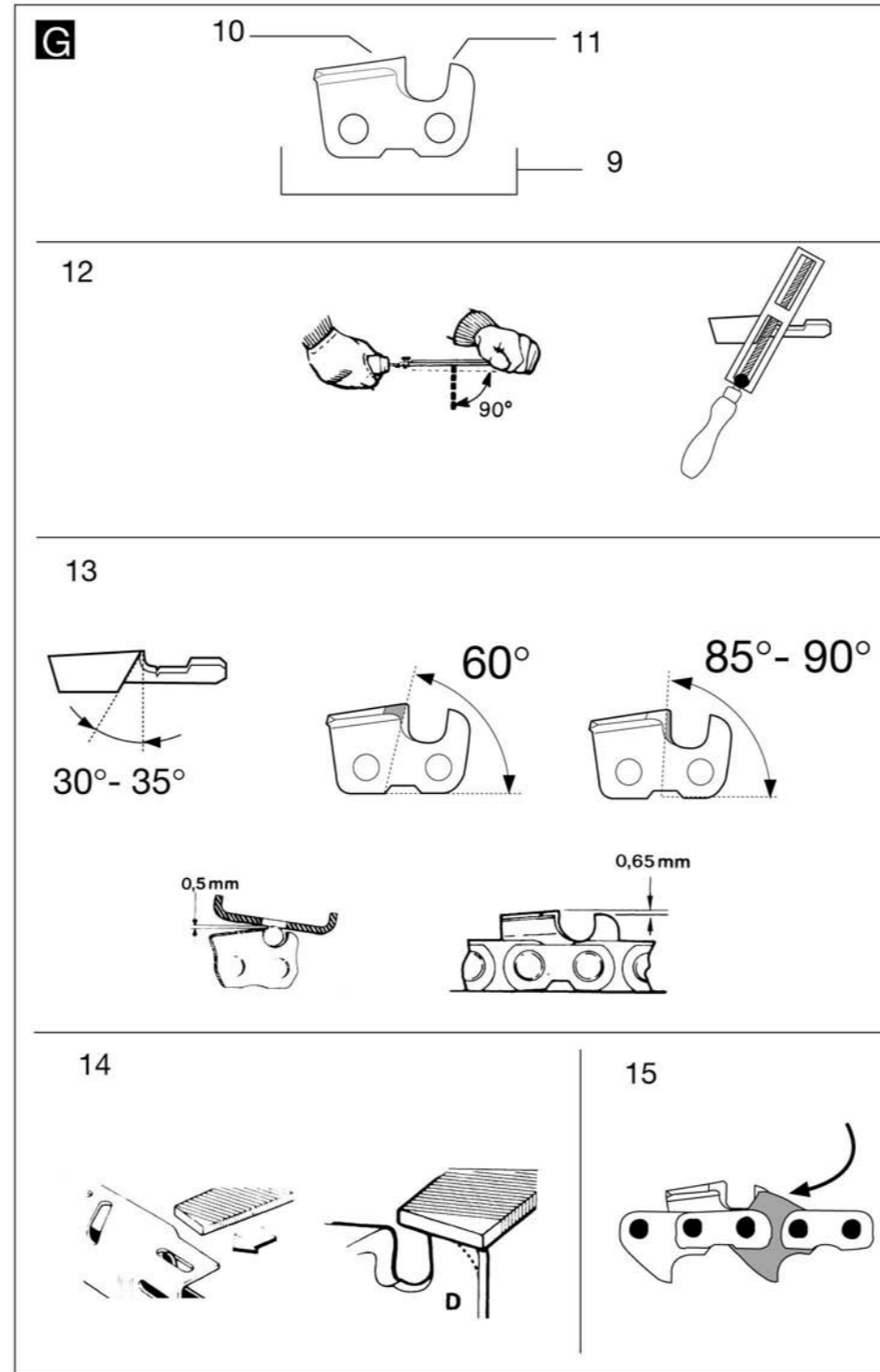
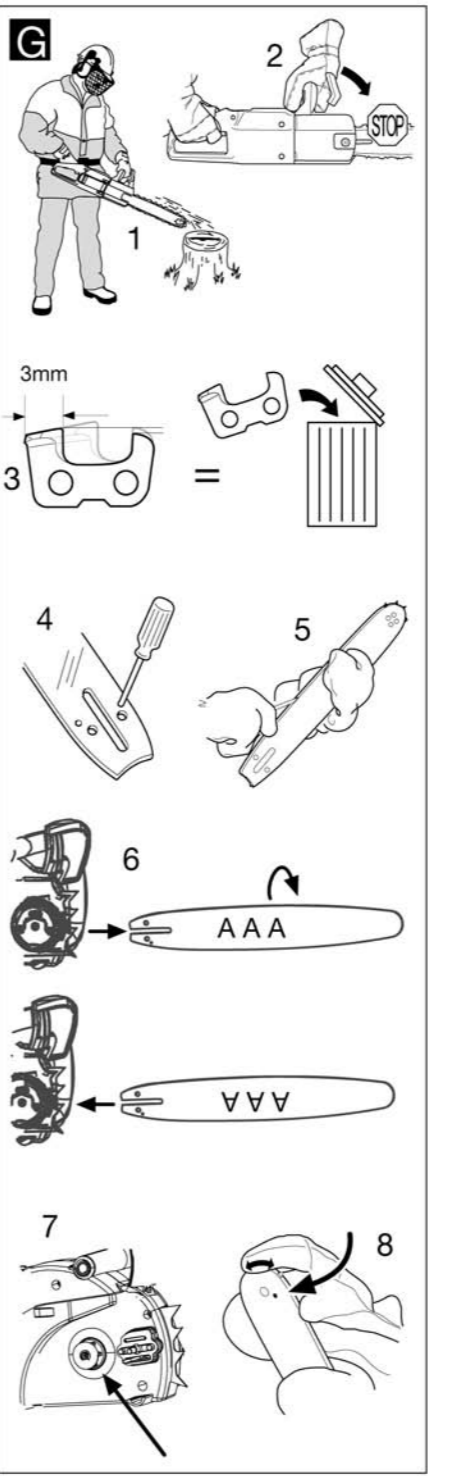
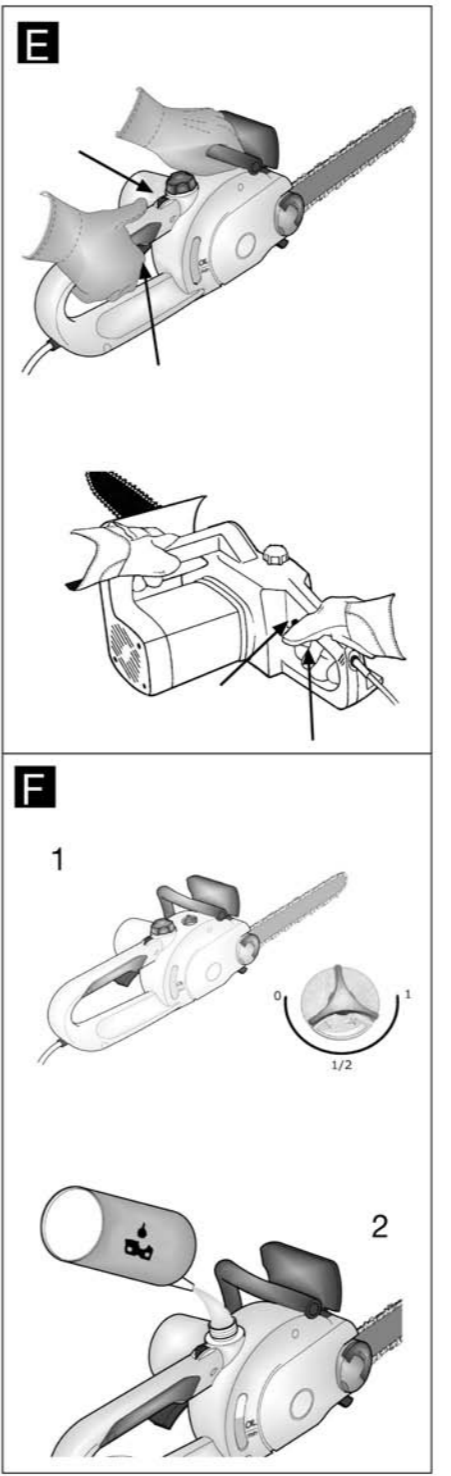
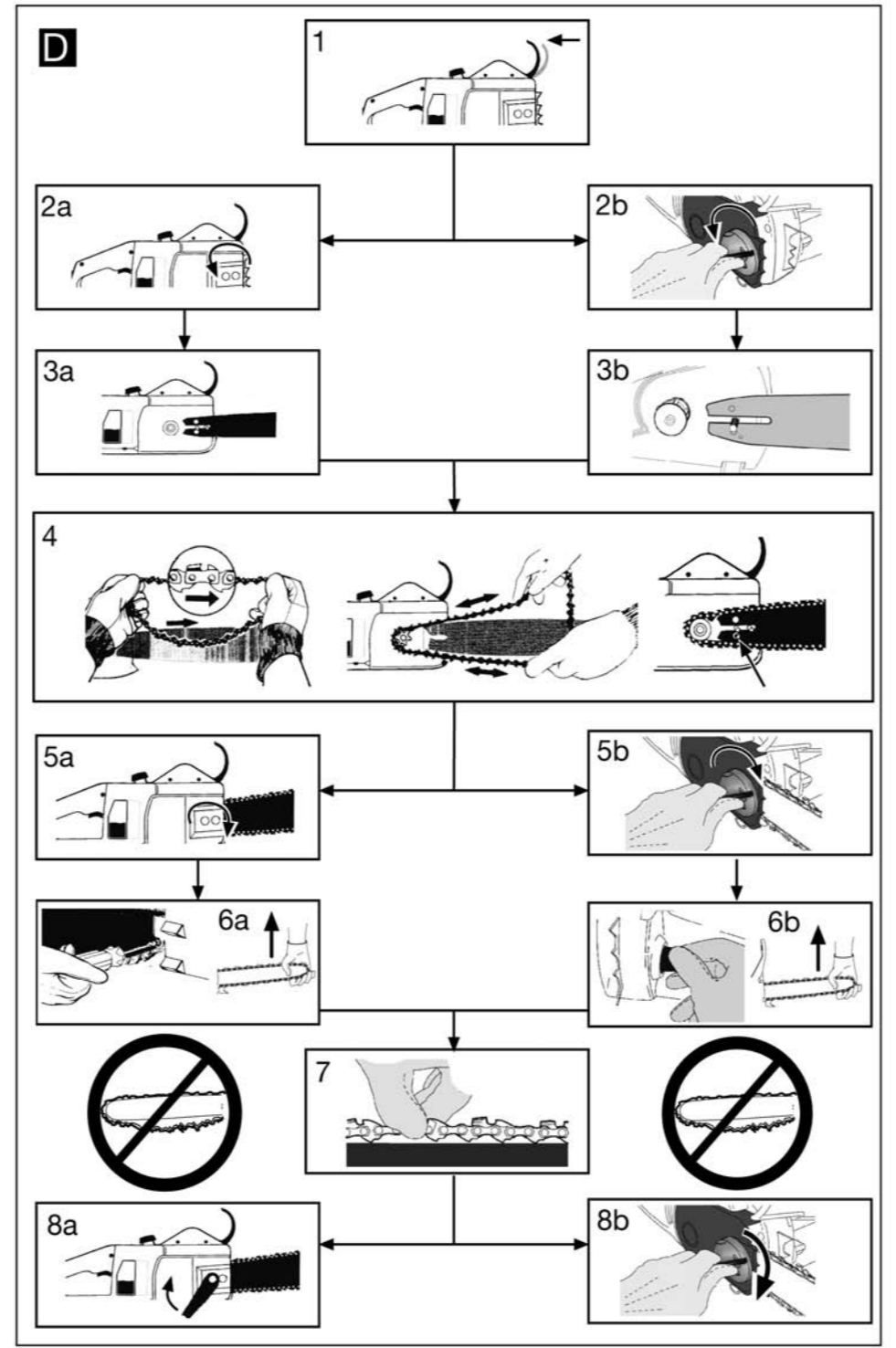
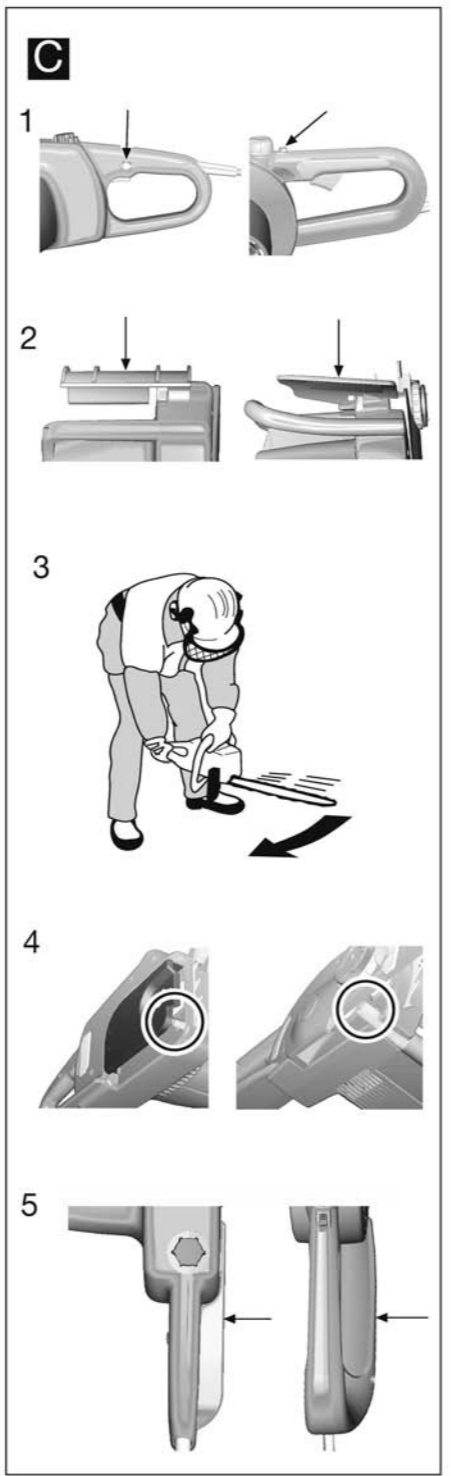
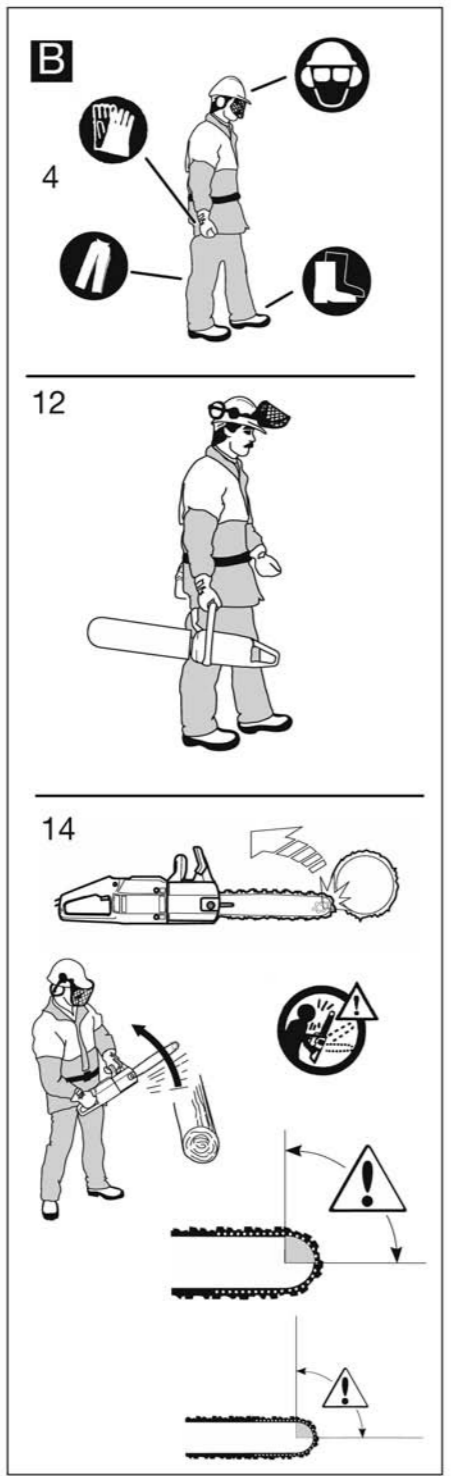
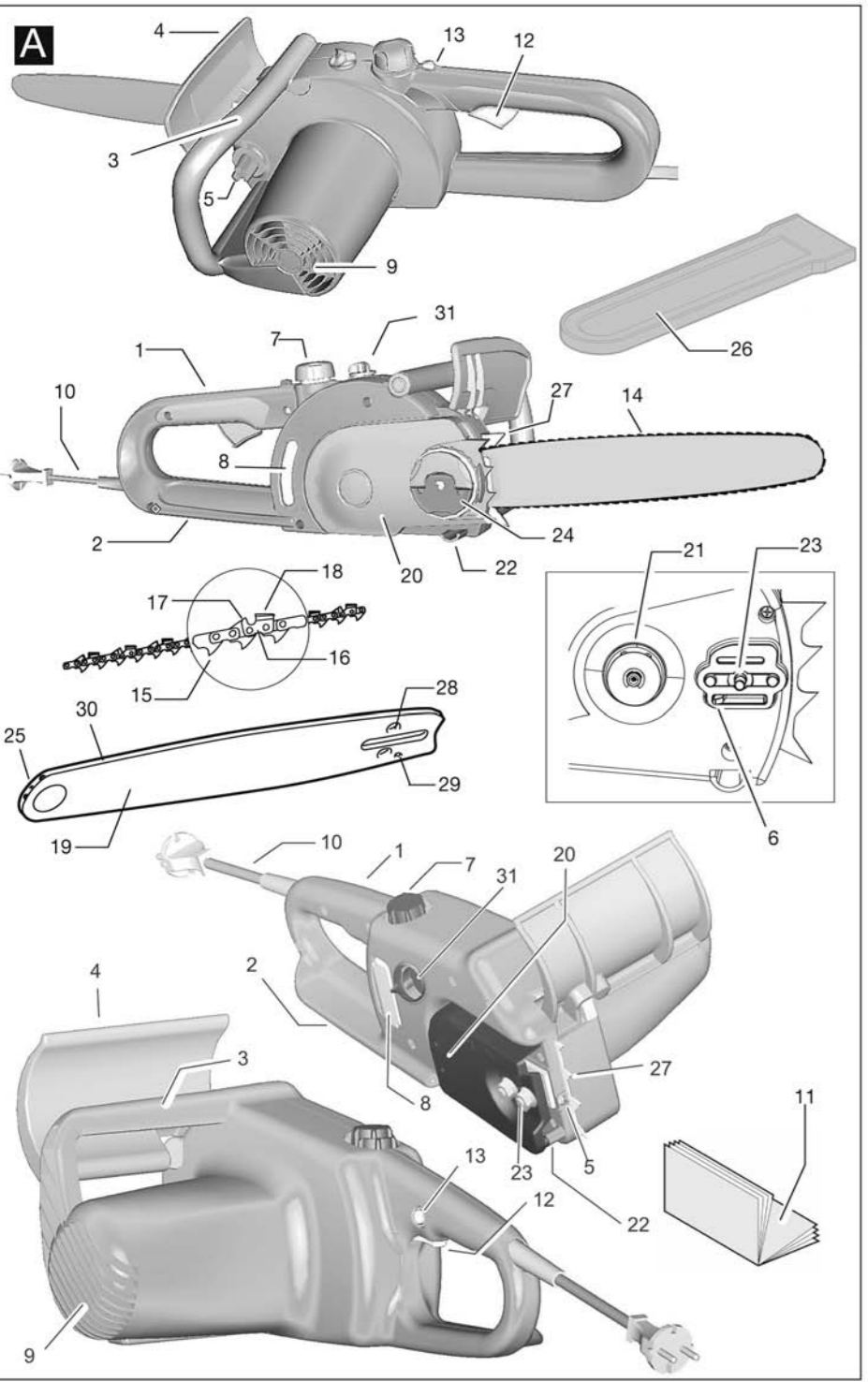

- GB** Due to a constant product improvement programme, the factory reserves the right to modify technical details mentioned in this manual without prior notice.
- DE** Im Sinne des Fortschritts behält sich der Hersteller das Recht vor, technische Änderungen ohne vorherigen Hinweis durchzuführen.
- FR** La Maison se réserve la possibilité de changer des caractéristiques et des données de ce manuel à n'importe quel moment et sans préavis.
- NL** Door konstante produkt ontwikkeling behoud de fabrikant zich het recht voor om technische specificaties zoals vermeld in deze handleiding te veranderen zonder hiervan vooraf bericht te geven.
- NO** Produsenten forbeholder seg all rett og mulighet til å forandre tekniske detaljer i denne manualen uten forhåndsvarsel.
- FI** Jatkuvan tuotteen parannusohjelman tähden valmistaja pidättää oikeuden vaihtaa ilman ennakkovaroitusta tässä ohjekirjasessa mainittuja teknisiä yksityiskohtia.
- SE** Tilverkaren reserverar sig rätten att ändra fakta och uppgifter ur handboken utan förvarning.
- DK** Producenten forbeholder sig ret til ændringer, hvad angår karakteristika og data i nærværende instruktion, når som helst og uden varsel.
- ES** La firma productora se reserva la posibilidad de cambiar las características y datos del presente manual en cualquier momento y sin previo aviso.
- PT** A casa productora se reserva a possibilidade de variar características e dados do presente manual em qualquer momento e sem aviso prévio.
- IT** La casa produttrice si riserva la possibilità di variare caratteristiche e dati del presente manuale in qualunque momento e senza preavviso.
- HU** A gyártó cég fenntartja a jogot arra, hogy a használati utasításban megadott adatok és technikai tulajdonságokon bármikor és előzetes bejelentés nélkül változtasson.
- GR** Λόγω προγράμματος συνεχοῦς βελτίωσης προϊόντων, το εργοστάσιο επιφυλάσσειται του δικαιώματος να τροποποιεί τις τεχνικές λεπτομέρειες που αναφέρονται στο εγχειρίδιο αυτό χωρίς προηγούμενη ειδοποίηση.
- CZ** Vzhledem k pokračujícím inovacím si výrobce vyhrazuje právo měnit technické hodnoty uvedené v této příručce bez předchozího upozornění.
- PL** W związku z programem ciągłego ulepszenia swoich wyrobów, producent zastrzega sobie prawo do wprowadzania zmian w szczególach technicznych wymienionych w tej instrukcji bez uprzedniego zawiadomienia. Instrukcja jest częścią wyposażenia.
- SK** Proizvajalec si pridržuje pravico, da spremeni značilnosti in podatke pričujočega priročnika v katerem koli trenutku in brez predhodnega obvestila.
- RU** Компания производитель сохраняет за собой право изменять характеристики и данные в настоящем руководстве, в любой момент и без предварительного извещения.
- EE** Tootja jätab endale õiguse muuta käesolevas kasutusjuhendis kirjeldatud omadusi ja andmeid suvalisel hetkel ja sellest eelnevalt ette teatamata.
- LV** Izgatavotājs saglabā tiesības jebkurā brīdī un bez brīdinājuma mainīt šajā rokasgrāmatā esošos datus un raksturlielnes.
- TR** Üretici firma bu kullanma kılavuzunda yer alan özellik ve verilerin istediği zamanda ve haber vermeksizin değiştirilme hakkını kendinde sahip tutar.

## A. GENERELL BESKRIVELSE

- |  |  |
|--|--|
| <ol style="list-style-type: none"> <li>1) Bakhåndtak</li> <li>2) Håndbeskyttelse bak</li> <li>3) Forhåndtak</li> <li>4) Håndbeskyttelse foran/ bremse kjede</li> <li>5) Skruer / Kjedestrammer knott</li> <li>6) Kjedestrammer bolt</li> <li>7) Olje tank lokk</li> <li>8) Kontroll målestokk olje nivå</li> <li>9) Ventilasjons åpninger</li> <li>10) Kabel</li> <li>11) Manual</li> <li>12) Bryter</li> <li>13) Blokkerings bryter</li> <li>14) Kjede</li> <li>15) Tann trekker</li> <li>16) Klippe maske</li> </ol> | <ol style="list-style-type: none"> <li>17) Klippe dybde avgrensner</li> <li>18) Klippe tann</li> <li>19) Stang</li> <li>20) Kjede beskyttelse</li> <li>21) Drev</li> <li>22) Kjede stopper bolt</li> <li>23) Stang fester skrue</li> <li>24) Muttere/ knott metall stang fester</li> <li>25) Kjede tannhjul</li> <li>26) Stang beskyttelsesdekker</li> <li>27) Krok</li> <li>28) Bolt huset kjedestrammer</li> <li>29) Smørehull</li> <li>30) Leder spor</li> <li>31) Knott til regulering av olje pumpen</li> </ol> |
|--|--|

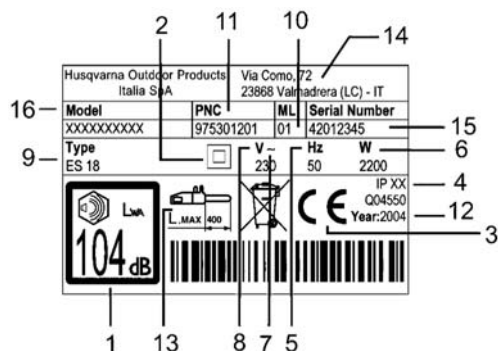

















Etikett eksempel

### TEGNFORKLARING:

- 1) Lydnivået er garantert etter EC forskriften 2000/14
- 2) Dobbel isolering
- 3) EC Konformitets garanti/markering
- 4) Beskyttelses grad/Grado di protezione
- 5) Nominell frekvens
- 6) Nominell potens
- 7) Vekseldrøm
- 8) Nominell spenning
- 9) Type
- 10) Prefiks
- 11) Produkt kode
- 12) Fabrikasjons år (de siste to sifrene; eks. 04=2004)
- 13) Maksimums lengde metall stang/
- 14) Navn og adresse på fabrikanten
- 15) Serie N°
- 16) Model

SYMBOL FORKLARING

	Advarsel		Klippe tanndireksjonen
	Les nøye gjennom manualen		Ikke kast! Lever til autorisert resirkulerings virksomhet.
	Sikkerhets støvler		Alltid bruk med to hender.
	Anti-klipp lang bukser		Fare for tilbakeslag reaksjon.
	Hjelm, hørselsvern og vernebriller eller visir		Ikke utsett for regn og fuktighet
	Anti-klipp vernehansker		Kjede olje
	Bremse deaktivisert, akti visert		Ikke gjør...
	Ta av støpselen dersom kabelenen er skadet	 	Stans maskinen

**Bruk av manualen.** Det anbefales at hver enkelt person som bruker maskinen har først lest meget nøye gjennom hele denne manualen (og eventuelt ha tatt del i en praktisk demonstrasjon på bruk av maskinen), for å kunne si seg kjent med og å utføre operasjonene med de forklarte sikkerhetene og klippe teknikkene å bruke, derfor i tilfelle en selger eller låner bort maskinen, oppbevar alltid denne manualen sammen med maskinen. Husk at ALLE deler av manualen er viktige for å kunne forhindre ulykker på operatøren eller skader på maskinen og at overholdelse av de forklarte prosedyrene ikke fjerner

risikoen for ulykker men nedsetter sannsynligheten eller virkningen av skaden.

**Strukturen til manualen:** seksjonen B er delt opp i deler som kan bli henviset til i resten av manualen med symbolet "ADVARSEL" etterfølgende av nummer til den korrisponderende del, for å konsentrere leserens oppmerksomhet til hoved sikkerhets reglene forbundet sammen med en særegen situasjon; delene som vises i "A – GENERELL FORKLARING" er overførte i kursiv i teksten, for å favorisere individualisering.

**Før bruk.** Aldri tillat personer, som ikke har kjennskap til disse sikkerhetsreglene, ikke i god fysisk eller psykisk form,

ikke tilstrekkelig faglærte eller barn, bruke maskinen (Lokale lovregler kan i noen tilfeller begrense alderen på operatørene og bruken av maskinen). Dersom dere er uerfame følg da en periode med utdanning og arbeid kun på et sagesativ. Brukeren er ansvarlig for eventuelle ulykker på en tredjepart, deres eiendeler, og for farer de blir utsatt for. Aldri bruk denne maskinen til andre formål enn de som er forklarte i denne manualen og bruk kun de metallstengene og lenkene som er blitt indikerte. Maskinen må aldri tas i bruk dersom en er trett, fysisk uopplagt, eller under påvirkning av stoff som kan fremprovosere fysiske eller psykiske forstyrrelse (medisiner, alkohol, narkotika o.s.v.). Forsikre dere om at dere kan stanse motoren og kjeden i tilfelle nødvendig. Vær alltid oppmerksomme på det dere holder på med og arbeid ved å følge reglene for godt vett.

**1. Kontroller.** Alltid inspiser maskinen før hver bruk, i tilfelle voldsomt støt eller tegn på dårlig funksjon. Kontroller at monteringen er korrekt og at alle deler er effektive og rene, utfør kontrollene som blir beskrevet i "Vedlikehold – Før hver bruk", at nøkkelen og utstyret brukt til regulerings operasjonene blir tatt bort, at skruene og mutterene er i deres plass godt festet, at *stangen* og *kjeden* er korrekt monterete. Dersom noen av disse oppførte vilkårene ikke er tilfredsstillende IKKE bruk maskinen.

**2. Reparasjoner / Vedlikehold.** Dere kan personlig erstatte de delene på maskinen som har forklart montering under seksjonen "Montering/ Demontering", i tilfelle delene er ødelagte eller har slitasje, bruk kun originale og godkjente reservedeler, som er å få tak i hos de autoriserte forhandlerene. Alle andre deler på maskinen, dersom nødvendig, må kun bli erstattet av Autoriserte Forhandlere. Bruk ALDRI en maskin som er ukomplett, defekt, modifisert eller er blitt reparert av hvilkensomhelst og ikke av en Autorisert Forhandler. Risikoene som er bundet til bruken av maskinen øker betraktelig dersom vedlikeholds operasjonene ikke utføres regelmessig, og på riktig måte og ved bruk av reservedeler som ikke er originale; i slike tilfeller så tar ikke hoved fabrikanten på seg noe ansvar for skade på personer eller ting. I tilfelle tvil ta kontakt med en Autorisert Forhandler.

**3. Vedlikehold i sikkerhet. Alle vedlikehold operasjoner**, montering, demontering og påfylling kjede olje må kun skje med maskinen satt i en stabil posityr på en rett og solid overflate, med støpselen tatt av (når i tilfelle dette blir indikert utrykkelig

omtsett), klippe-elementet stanset og med passende vernehansker på.

**4. Klær.** Så lenge en arbeider med maskinen så må en ha på seg følgende anordnende individuell beskyttelse av godkjent type: tettsittende beskyttelses klær, sikkerhets støvler med sklisikre soler, med knuse og skjære beskyttelse, hansker som beskytter mot skjære-elementet og som beskytter mot vibrering, sikkerhets visir / verne briller (ta bort beskyttelses hinnen dersom tilstede), beskyttende hørselsvern, verne hjelm (dersom det er fare for fall av objekteri), noe som kan holde håret knyttet oppe over skulderen (i tilfelle de er lengre enn skuldrene), anti- støvmaske. IKKE ha på korte bukser, løse klær og smykker som kan henge seg opp i delene på maskinen som er i bevegelse, ikke ha på sandaler og ikke arbeid uten sko.

**5. Sikkerhets instruksjoner for helsen – Vibrasjoner og Støy.** Unngå et overdrevent bruk av maskinen: støy og vibrasjoner kan være skadelig, ved å forårsake ubehageligheter, stress, anstrengelse og nedsatt hørsel. Forlenget bruk av maskinen utsetter operatørene for vibreringer som kan forårsake fenomenet "Hvite fingrer" ( det såkalte Reynaud fenomenet), karpal tunnel syndromet eller andre patologier. Dette kan redusere følelsen for temperatur forandringer, og en generell doving i fingerne. Derfor bør en være nøye med å kontrollere hendene og fingerne, dersom en bruker dette verktøyet kontinuerlig. Skulle en av disse symptomene vise seg oppsøk lege med en gang.

**6. Sikkerhets instruksjoner for helsen – Kjemiske virkemidler.** Unngå all øye og hudkontakt med kjede oljen.

**7. Sikkerhets instruksjoner for helsen – Elektrisk strøm.** Forbind dere kun opp med godkjente forlengere/støpsel/nett, etter foreskriftene og installert i samsvar med de gjeldende foreskrifter. Forsikre dere om at nettet som dere er forbinde til har installert en anordnet rest strøm (RCD) med en åpnings strøm som ikke er høyere enn 30mA. Forsikre dere om at kablene, støpslene, strøm kontaktene og den anordnende rest strømmen er i utmerket tilstand, med de etterspurte særdrag, montert eller til koblet korrekt og rengjorte. Ikke ta av maskinen fra nettet ved å dra ut i kabelen. Ikke bruk eller ha i oppbevaring maskinen og forlengeren i fuktige områder. I tilfelle kabelen blir skadet ta den av

med en gang fra støpselen ved å forsikre dere om å ikke komme borti utstilte metall ledninger. Ved bruk av maskinen så er det uunværlig å unngå å komme i kontakt med deler som befinner seg på jordgrunnen (f.eks. rør, kabler, lynavleder, o.s.v.). I utendørs miljøer bruk kun godkjente kabel forlengere for utendørs bruk. Unngå å lage knuter på de elektriske kablene, og ikke bruk en sammen rullet forlenger.

**8. Sikkerhets instruksjoner for helsen - Varme.** Under bruken av dreven og kjeden så vil disse komme opp i meget høye temperature, unngå berøre dem dersom de er fremdeles varme.

**9. Sikkerhets instruksjoner for helsen – Klippende deler eller i bevegelse.** Berør kun *kjeden* når den er stanset og maskinen har støpselen tatt av; uansett så vær oppmerksomme fordi den er skarp og kan skade selv om en tar disse forhåndsreglene. Husk at ved utstedelse av bryteren så vil *kjede* fortsette å gå rundt enda en liten stund.

**10. Arbeids område. Ta grundig i betraktning omgivelsene rundt arbeidsplassen og forvisse seg om hvilken som helst fare (for e.k.s. veier, gangstier, strømkabler, farlige trær, o.s.v.).**

Før hver bruk fjern bort fra det interesserte arbeidsområdet stein, glass, tau, metall deler, hermetikkbokser, flasker og andre fremmede deler som kan forvikle seg inn i de roterende delene eller bli farlig slyngnet ut i avstand. Kontakten mellom knivbladet og andre gjenstander kan forårsake ulykker på operatøren, andre mennesker og dyr som befinner seg i nærheten og også på maskinen.

Vær særlig oppmerksomme når en arbeider på en grunn i skråning. Rot øker faren for ulykker: Før hver bruk fjern bort fra det interesserte arbeidsområdet stein, glass, tau, metall deler, hermetikkbokser, flasker og andre fremmede deler. Ta i betraktning farer som ikke kan bli lagt merke til på grunn av støy som kommer fra maskinen. Forsikre dere om at en blir hørt av noen i nærheten i tilfelle ulykke. Dersom dere arbeider i et isolert område, ha da alltid med/i nærheten et førstehjelpsskrin og forsikre dere om at noen har kjennskap til deres arbeids posisjon.

## 11. Arbeid

Aldri begynn å klippe før: en har fjernet bort *stang beskyttelsen*; før en tilstrekkelig mengde olje har nådd frem til *kjeden*; før en har planlagt fluktveien (i tilfelle felling).

**Unngå å bruke maskinen til å:** flytte grener eller røtter, unngå å bruke maskinen dersom faren for at *kjeden* kan komme i kontakt med jordgrunnen, elektriske forsvar eller ved oppstabling; klipp grenene eller buskene meget små (de kan ødelegges og bli slyngnet, med fare for å alvorlig skade personer); operere på trær dersom ikke tilstrekkelig opplært og utstyrt (tau, krokar, o.s.v.); start arbeidet med stangen i et snitt som har blitt utført tidligere eller i en kløving; bruk aldri maskinen når en er på en stige, eller står på andre ustabile overflater; bruk aldri maskinen under estreme klimatiske forhold, ugunstige værforhold, under nedsatt sikt og med en allfor dårlig belysning (lave temperaturer, meget varmt og fuktig klima tåke, regn, vind, om kvelden o.s.v.); arbeid med spente armer: dere må alltid være i beste form for å eventuelt kunne reagere dersom noe uforutsatt skjer; la aldri maskine være ubevoktet; la aldri noen ta borti kabelen, forlengeren eller maskinen; aldri anstreng maskinen mens en holder på med klippingen (en kan da risiere å ødelegge motoren og å miste kontrollen over verktøyet); aldri blokker *bryteren* eller *blokkerings bryteren* med klebrig teip eller andre materialer.

**Husk å:** kun klippe ved (aldri plastikk, metall/ eller annet); forvisse dere om at *bryteren* ikke er satt i bevegelse ved innførselen av støpselen eller med å ta ut *kjedet bremsen*; forsikre dere om at *kjedet* ikke er i kontakt med noe som helst i det øyeblikket en setter i gang bryteren; hold personer og dyr lagt borte fra arbeidsområdet (i tilfelle nødvendig sett opp et gjære rundt området og bruk oppmerksomhets signaler), med en maksimums avstand på 10/ til 2,5 meter alt etter høyden på stammen; når mulig bruk stående fortanning eller et sagestativ for å blokkere veden som skal skjæres; alltid hold maskinen slik som forklarto: grip fast *forhåndtaket* med venstre hånd og *bakre håndtak* med høyre hånd, ved å lukke tommelen og de andre fingrene om rundt håndtakene (under bruken så kan det hende at maskinen sklir forover eller bakover, sprette tilbake, et tilbakeslag kan skje: ved å holde maskinen på rett måte så minsker mulighetene til å miste kontrollen); *hold kabelforlengeren* alltid bak dere, og forsikre dere om at de ikke danner farer for dere eller andre personer, og at den ikke kan skades (av varme, skjærende elementer, skarpe kanter/, oljer, o.s.v.); alltid ha en sikker og stødig arbeidsstilling på bena; hold håndtakene tørre og rene; under bruk hold alle deres kroppsdeler og klær lagt borte fra *kjedet*; løslat/slipp *bryteren*, vent til *kjedet* stanser opp og innfør *kjede*

*bremsen* før en setter i oppbevaring maskinen; Klipp kun på en høyde som er lavere enn deres skuldre; alltid manovrer maskinen med maksimum oppmerksomhet; undresøk ofte, før og mens i bruk, at olje nivået ikke går under MIN; vær alltid på ventre side av maskinen mens en klipper, vær meget oppmerksomme dersom dere må igjen må innføre metall stangen i et snitt som allerede har vært utført; ta bort *stangen* fra snitte når *kjedet* fremdeles er i rotasjon.

**12 Forhåndsregler under transport og oppbevaring.** Hver gang en bytter arbeidsområde, koble fra maskinen fra nettet og innfør *kjede bremsen*. Monter på *stangbeskyttelsen* før hver transport eller oppbevaring. Transporter maskinen for hånd med *stangen* vendt bakover, eller dersom transporten skjer med et kjøretøy, bind den for å forhindre skader. Aldri transporter maskinen ved å holde den i *kabelen*. Etter bruk sett tilbake maskinen i et tørt område, posisjonert i høyden, langt vekk fra varme kilder og borte fra barns rekkevidde.

**13. Forhåndsregler mot ild og brannfarer.** Aldri utfør arbeid i nærheten av flamer, lett antennelig materiale eller potensielt eksplosivt.

**14. Tilbakevirkningsslag.** Tilbakevirkningsslag består av en kraftig steiling av *stangen* mot operatøren og som som oftes skjer dersom den øverste delen på *stangen* (kalt "risiko sektor") kommer i kontakt med et objekt, eller dersom *kjedet* innfester seg i tømmeret. Tilbakevirkningsslaget skjer med en uforutsett bevegelse og meget raskt langs lippe flaten til metallstangen (generellt i høyden men det avhenger av maskinens posisjon mens en klipper), og kan føre til at en mister kontroll over selve maskinen, og kan fremkalle alvorlige ulykker eller dødelige (f.eks. dersom maskinen med *kjedet* i rotering blir slynget mot operatøren). For å unngå tilbakevirkningsslag så holder det ikke at *bremse kjede* bremsen eller andre sikkerhets enheter er tilstede: det er nødvendig å forstå hva som kan fremkalles, og komme det i forkjøpet med ens egen oppmerksomhet og erfaring, satt sammen med en forsiktig og korrekt bruk av maskinen (for eksempel: ikke klipp flere greiner om gangen, fordi en kan tilfeldig støtte borti risiko sektoren; dersom en monterei stenger eller *kjeder* ukorrekt, dersom *kjedet* ikke er slipt eller er slipt på feil måte så øker risikoen for tilbakevirkningsslag; i valg av *stang* husk at desto mindre radiusen er på toppen desto mindre er risiko sektoren).

## C. BESKRIVELSE AV SIKKERHETS UTSTYRET 1,3,6,8,12

### SPERRING AV BRYTER

Deres maskin er installert med en utstyrenhet (fig.1) som, i tilfelle ikke aktivisert, forhindrer å trykke på bryteren, for å forhindre tilfeldig oppstart.

### KJEDE BREMSE KJEDE VED SLIPP AV BRYTEREN (kun for modellene ES18)

Deres maskin er utstyrt med en utstyrenhet som sperrer *kjedet* med en gang *bryteren* slippes; i tilfelle denne ikke fungerer, ikke bruk maskinen men ta den til en Autorisert Forhandler.

### BREMSE KJEDET / BESKYTTELSE FOR HÅNDEN FORAN

*Beskyttelsen på/for hånden foran* (fig.2) hjelper for å unngå at (forutsatt at maskinen holdes korrekt) deres venstre hånd kommer i kontakt med *kjedet*. *Bakre beskyttelse av hånden* har dessuten funksjonen til å sette i gang *kjedbremsen*, utstyrenheten studert for å

kunne blokkere *kjedet* etter få tusen sekunder i tilfelle tilbakevirkningsslag. *Kjedet* bremsen er ikke i gang satt når *bakre beskyttelse av hånden* er dratt bakover og blokkert (*kjedet* kan bevege seg). *Bremse kjedet* er innført når *beskyttelse for hånden foran* er presset forover (*kjedet* er blokkert).

*Bremse kjedet* kan bli innført på to måter: for en aksjoneres av ventre puls, hvis den blir presset forover av denne samme eller kommer i kontakt etter et tilbakevirkningsslag; eller for treghet, i tilfelle tilbakevirkningsslaget er spesielt voldsomt.

Ved å bruke maskinen med *metallstangen* horisontalt, for eksempel mens en feller, *kjetting/lenke bremsen* tilbyr en mindre beskyttelse, fordi den kan kun aksjoneres for treghet, da brukerens hånd er ute av aksjons radiusen til beskyttelsen foran av hånden (fig.3)

NOTIS: Når *bremse kjettingen/lenke* er innført såvil en sikkerhets bryter ta bort all strøm fra motoren.



## KJEDE STOPPER BOLT

Denne maskinen er utstyrt med en bolt stopper for kjedet (fig.4) som befinner seg under drevet. Mekanismen er prosjektert for å stanse bevegelsen bakover til kjedet i tilfelle det blir ødelagt eller at stangen forblir ute. Disse fenomenene kan unngås

ved å holde *kjedet* korrekt (se under kapitlet "Montering/Demontering").

## BAKRE BESKYTTELSE FOR HØYRE HÅND

Hjelper til å beskytte (fig.5) hånden i tilfelle hopp eller ødeleggelse av *kjedet*.

## D. MONTERING / DEMONTERING 2,3,6,7,8,9,12

### MONTERING AV METALLSTANG OG KJEDE

Etter hvilken modell maskinen deres er så forandres monterings prosedyren, derfor så må dere referere til figurene og typen på produkt etiketten ( A - Tegnforklaring – 9 [ES15 / ES16 / ES18] ), vær meget oppmerksomme på å utføre monteringen korrekt.

FOR ES 15 / ES 16	FOR ES 18
<b>1. Kontroller at kjetting/lenke bremsen ikke er innført</b> , i tilfelle ta den bort	
<b>2a.</b> Skru av <i>fikser mutterene stang</i> og ta bort <i>kjede beskyttelsen</i>	<b>2b.</b> Skru av <i>knott fikser stang</i> og ta bort <i>kjede beskyttelsen</i>
<b>3a.</b> Monter <i>stangen på fikser skruene metallstangen</i> ved å presse den maksimalt bakover mot <i>drevet</i> .	<b>3b.</b> Monter <i>stangen på fikser skruen metallstangen</i> ved å presse den maksimalt bakover mot <i>drevet</i> .
<b>4.</b> Smør godt <i>kjedet</i> , og innrett den over <i>drevet</i> , la den passere i <i>kanal åpningen lederen</i> til <i>stangen</i> , ved å starte på den øverste delen. Advarsel! Kontroller at den slipte delen på <i>klippetennene</i> vender forover den øverste delen av <i>metallstangen</i> ; legg <i>kjedestrammer bolt</i> på plassen til <i>bolt kjedestrammeren</i> . Monter beskyttelses <i>kjedet</i> , og forsikre dere om at <i>tennene trekkerene</i> til <i>kjedet</i> inntar i <i>drevet</i> og i <i>kanalåpnings lederen</i> .	
<b>5a.</b> Lukk igjen med fingerne <i>mutterene metallstang fikserene</i> .	<b>5b.</b> Skru svakt til <i>stang fikser knotten</i> .
<b>6a.</b> For å spenne til <i>kjedet</i> skru til i retning med klokken <i>kjedets tilspenningsskrue</i> , for å løsne spenningen skru til i motsatt retning av klokken (ved å utføre denne operasjonen hold toppen til <i>stangen</i> hevet).	<b>6b.</b> For å spenne til <i>kjettingen</i> skru til tilspenningskjede knotten i retning med klokken, for å løsne spenningen skru til i motsatt retning av klokken (ved å utføre denne operasjonen hold toppen til <i>stangen</i> hevet).
<b>7</b> Spenn til <i>kjedet</i> helt til spenningen er ukorrekt, det vil si helt til ved å strekke den oppover så vil <i>tann trekkeren</i> reise seg til samme høyde som <i>stangen</i> . ( <i>kjedet</i> skal ikke henge på nedre del av <i>stangen</i> )	
<b>8a.</b> Skru helt fast <i>mutterene l stang fikserene</i> med et tilegnet utstyr.	<b>8b.</b> Skru med styrke helt fast igjen <i>knotten stangfikseren</i> .

Ved å stramme til for mye *kjedet* så kan en overanstrenge motoren og skade den, å ikke stramme den godt nok kan føre til at den hektes av, mens et *kjede* som er spent til korrekt betyr de beste klippe måter og en forlenget holdbarhet av denne. Kontroller regelmessigt spenningen til *kjedet* fordi dens lengde har en tildens til å øke med bruk (spesielt dersom den er ny, på den første monteringen kontroller igjen spenningen etter 5 minutters arbeid); i hvert tilfelle ikke stram til *kjedet* med en gang men vent til den har kjølet seg ned.

I tilfelle dere må regulere spenningen til *kjedet* løsne alltid *mutterene stang fikserenknotten* før en tar for seg *knotten kjedespenneren*; spenn den til korrekt av skru til på nytt *stangfikser knotten*.

## E. OPPSTART OG STANS 1,4,5,6,7,8,9,11,12,13

**Oppstart:** Ta et godt tak i begge håndtakene, ta av *kjedet bremsen*, trykk og hold nedtrykket *brytersperren* og trykk på *bryteren* (nå kan en *slippe brytersperren*).

**Stans:** Maskinen stanser når dere slipper *bryteren*. I

tilfelle maskinen ikke stanser opp, innfør *kjedet bremsen*, ta bort *kabelen* fra nettet og ta den med til en Autorisert Forhandler.

## F. SMØRING AV METALLSTANG OG KJETTING 3,6,7,8,9,12

**ADVARSEL!** En En ikke god nok smøring av kippe utstyret vil fremkalle ødeleggelse av kjedet med alvorlig risiko for skader og død av personer.

Smøring av *stangen* og *kjedet* er forsikret av en automatisk pompe. Dersom deres maskin har en *regulering knott av olje pumpen* (valgfritt), så kan dere endre smøringen av *kjede* ved å gå frem som i figur (fig.1), i funksjon av klippe måte dere holder på med (tørrt tømmer/ved +olje, grønn tømmer -olje, lang metallstang +olje, kort metallstang -olje).

Vær alltid oppmerksomme på at kjettingen er godt nok smøret, ved å aldri lukke helt igjen pumpen, derfor kontroller slik som indikert under "Vedlikehold" at kjedet oljen alltid er fordelt med tilstrekkelig mengde.

### Valg av kjede oljen

Bruk kun ny olje (av spesiell type for kjettinger) med god viskositet: den må ha en god sammenheng og kunne garantere gode flyte egenskaper, både sommer og vinter. Hvor det ikke er tilgjengelig olje til kjede bruk olje til transmisjon EP 90.

Bruk aldri avfalls oljer da disse kan være skadelige for dere, maskinen og miljøet. Forsikre dere om at oljen er tillegnet til temperaturen i det området den blir brukt: i temperaturer under 0°C så blir noen oljer tykkere, og vil overanstrenge pumpen og ødelegge den. For valg av olje så er det best at en tar kontakt med deres nærmeste Autoriserte Forhandler.

### Påfylling av olje

Skru av lokket på olje tankbeholderen, ungå å søle ut oljen (dersom dette skulle skje rengjør maskine godt) (fig.2) skru så godt igjen lokket.

## G. VEDLIKEHOLD 1,2,3,4,5,6,7,8,9,12,13

**ADVARSEL!** I tilfelle en arbeider i områder som er værslig skitne og støvete, så må operasjonene som er forklarte bli utførte hyppigere enn det som er indikert.

### Før hver bruk

Kontroller at kjede olje pumpen fungerer slik som den skal: sikt *stangen* mot en lys overflate, med en avstand på tyve centimeter; etter at maskinen har vært i funksjon i ett minutt så vil det være olje flekker på overflaten (fig.1). Kontroller at for å innføre og å ta ut/bort *kjede bremsen* at det ikke er nødvendig med en overdreven styrke, dårlig og at den ikke er blokkert/sperrret. Etter det kontroller funksjonen slik som indikert: ta ut kjede bremsen, hold maskinen korrekt og start den opp, innfør *kjede bremsen* ved å presse *beskyttelsen foran til hånden* med venstre håndledd/arm, uten å slippe håndtakene (fig.2). Dersom *bremse kjeden* fungerer, så vil kjeden

blokkere seg med en gang. Kontroller at *kjedet* er slipt (se under), er i god stand og spennet riktig, i tilfelle den har uregelmessig slitasje eller har *klippe tenner* som er kun 3mm, *sostituitela* (fig.3).

Rengjør ventilasjonsspalten ofte, for å unngå at motoren overopphetes.

Kontroller funksjonen til *bryteren* og *brytersperren* (skal utføres når *kjedebremsen* er tatt av): sett i gang *bryteren* og *brytersperren* og kontroller at de returnerer tilbake i hvile posisjon med en gang de blir sluppet; undersøk at, uten å sette i gang *brytersperren*, så er det er umulig å sette i gang *bryteren*.

Kontroller at *kjede blokkerboltene* og *beskyttelsen for høyre hånd* er fullstendig og uten tilsynelatende feil, sliksom materiale skader.

## Etter 2-3 timers bruk

Kontroller *stangen*, dersom nødvendig rengjør nøye *smøre hullene* (fig.4) og *leder kanalen* (fig.5), i det siste tilfellet dersom den fremstiller slitasje og overdrevne furer bytt den ut. Snu rundt *stangen* for å tillate en lik slitasje (fig.6). Rengjør *drevet* regelmessig og kontroller at den ikke er overdreven forært (fig.7). Smør *kjedetann hjulet* til *stangen* med fett til støtputene gjennom det indikerte hullet (fig.8).

## Sliping av kjede (Når nødvendig)

Dersom kjedet ikke klipper uten å trykke *stangen* mot tømmeret og det produserer veldig små sagflis, så er det tegn på at den er ikke godt nok slipt. Dersom skjæringen ikke produserer sagflis, så har kjedet helt mistet tråen og når de skjærer så støver det kun tømmeret. Et godt slipt kjede avanserer selv i tømmeret og produserer store og lange høvelspon.

Den skjærende delen av kjedet er satt sammen av *skjære løkke* (fig.9), med en *skjære tann* (fig.10) og en *klippe avgrensere* (fig.11). Ujevnheter mellom disse fastslår dybden på klippet; for å oppnå en god sliping så har en behov for en lederfil og en rund lim med en diameter på 4mm, følg instruksjonene som følger: med *kjedet* korrekt montert og korrekt spennet innfor *kjede bremsen*, posisjoner *leder filen* slik som figuren viser,

loddrett med *metallstangen* (fig.12), og operer på *klippe tannen* med vinklens slik som er indikert på figuren (fig.13), slip alltid fra innsiden og ut og gjør trykket slappere i retur fase (det er veldig viktig å følge nøye indikasjonene: overdreven hjørne sliping, dårlig eller en feil diameter på filen øker muligheten til tilbakevirkningsslag). For å oppnå sidehjørnene mere presise så anbefaler en å posisjonere filen på en slik måte at den overgår vertikalt det øverste skjæreelementet med circa 0,5 mm. Slip først alle taggene på den ene siden, deretter snu saken og repeter operasjonen. Forsikre dere om at alle taggene er like lange etter sliping og at høyden på *dybde avgrensere* er 0,6mm under det øverste skjæreelementet: kontroller høyden ved å bruke en sjablong og slip (med en flat fil) delen som rager frem, avrund deretter den fremste delen av *dybde avgrensere* (fig.14), ved å være oppmerksom på å IKKE slipe beskyttelses tannen anti.tilbakevirkningsslag (fig.15).

## Hver 30 timers arbeid

Ta maskinen til en Autorisert Forhandler for et generell gjennomsyn og for en kontroll av de bremsende utstyreneheter.

## PERIODER MED LANG UVIRKSOMHET.

I tilfelle en forlenget tilbakesetting, tøm alltid alt innhold i oljetanken til kjedet. Ta kontakt med nærmeste påfyllingsstasjon for dets avsetning.

## H. KLIPPE TEKNIKKER 1,2,3,4,5,6,7,8,9,10,11,12,13,14

### Under bruk unngå: (fig.1)

- Å klippe i situasjoner hvor stammen kan dele seg mens en skjærer (spennet tømmer, tørre trær, o.s.v.): en plutselig brudd kan være meget farlig.

- At metallstangen eller kjeden infatter seg i snittet: dersom dette skjer, adskill maskinen fra nettet og prøv å heve stammen ved å løfte den med et tilpassende verktøy; ikke prøv å befri maskinen ved å riste eller dra fordi dere kan risiere å ødelegge den eller å skade dere selv.

- Situasjoner som kan favorisere tilbakevirkningsslag til å fremstå.

### Under bruk: (fig.1)

- Dersom dere klipper på et terreng i skråning arbeid da oppover på stammen, slik at den ikke kan truffe dere i tilfelle den skulle rulle.

- Slipp bryteren etter hvert klipp: en forlenget utøvelse av motoren på tomgang kan fremkalle alvorlige havarier.

- I tilfelle felling avslutt alltid deres arbeid: et halveis felt tre kan brette/seg.

- Hver gang en avslutter et klipp/skjær vil dere bemerke en ganske stor forandring i styrken nødvendig for å holde maskinen, vær meget oppmerksomme og ikke mist kontrollen.

I teksten som følger så refererer vi til disse to klippe:

Klipp med spennet kjede (fra oppoverfra mot nedover) (fig.2), fremstiller en fare for en tilfeldig bevegelse av maskinen mot stammen med de konsekvensene at en mister kontrollen, dersom det er mulig bruk kroken mens en klipper.

Klipp med pressende kjede(nedover mot oppover) (fig.3): fremstiller istedet en fare for en tilfeldig bevegelse av maskinen mot operatøren med risikoen for å treffe ham, enten sammenstøt med stammen i risiko sektoren med risikoen for et tilbakevirkningsslag konsekvenser; vær meget oppmerksomme mens dere klipper.

Den mest sikre måten for bruk av maskinen er når tømmeret er blokkert på sagestativet, ved å skjære ovenfra og ned og å arbeide utenom støtten. (fig.4)

### **Bruk av krok**

Når det er mulig bruk *kroken* for et sikkrere klipp: fest den i barken eller på overflaten av stammen, slik at en lettere kan bevare kontrollen over maskinen.

Følgende så er de typiske prosedyrene å anvende overførte, hver eneste gang så vil det hendig å vurdere om de vil være tilegnet eller ikke til deres tilfelle og hvordan utføre klippet/saget med den minste risiko.

**Stamme på grunnflaten** (Risiko at kjedet kommer i nærheten av jordbunnen mot slutten av klippet). (fig.5)

Klipp fra ovenfra og ned gjennom hele stammen. Fortsett forsiktig til slutten av klippet for å unngå at kjedet kommer borti jordbunnen. Dersom det er mulig stans opp på 2/3 av stammene tykkelse, rull stammen og klipp den resterende delen ovenfra og ned, for å begrense risikoen for å komme i nærheten av jorden.

**Stubben støttet kun på en side** (Risiko for at stammen brekkes under klipp) (fig.6)

Begynn sagingen nedenfra til cirka 1/3 av diameteren, avslutt ovenfra, ved å møte klippet som allerede er blitt utført.

**Stammen stttet på dens to ytterligheter** (Risiko at kjedet knuses.) (fig.7)

Begynn sagingen nedenfra til cirka 1/3 av diameteren, avslutt ovenfra, ved å møte klippet som allerede er blitt utført.

### **Felling**

**ADVARSEL!** Ikke prøv å felle dersom dere ikke har god nok erfaring, og i alle tilfeller ikke fell stammer med en større diameter enn lengden på selve metallstangen! Denne operasjonen er riservert for eksperte brukere og med passende utstyr.

Meningen med fellingen er å få treet til å falle i den beste posisjonen mulig for den neste opprykkning og stammene disseksjon. (Unngå at et tre i fall faller og vikler seg over et annet: å få et tre som har viklet seg inn er en meget farlig operasjon).

Dere må bestemme den beste direksjonen for falletved å vurdere: hva som befinner seg rundt treet, dets helning, krumning, vindens direksjon og konsentrasjonen av greiner.

Heller ikke undervurder de døde eller brekkte greinene tilstede da de kan løsne under fellingen og representere en fare.

**ADVARSEL!** Under fellings operasjoner med kritiske omgivelser, løft med en gang de aukustiske beskyttelsene etter klippingen, slik at en kan lettere bemerke usedvanligstøy og eventuelt advarsels-signaler.

### **Innledende operasjoner til klipp/sag og individualisering av flukt vei**

Fjern greiner som hindrer arbeidet (fig.8), ved å begynne ovenfra og nedover og ved å holde/ha stammen mellom dere og maskinen, deretter fjern de vanskeligste greinene, del for del. Fjern vegetasjonen rundt treet og observer om det eventuelt er noen forhindringer tilstede (steiner, røtter, grøfter o.s.v..) i planleggingen av deres flukt vei (å ta bruke under treets fall); referer til figur (fig.9) for hvilken direksjon å ta (A direksjon forutsatt for treets fall. B.Flukt vei C. Risiko sektor)

### **FELLING** (fig.10)

For å forsikre dere kontrollen over treets fall så må dere følge de følgende klipp:

Direksjons klippet, som først må utføres, tjener til å kontrollere direksjonen over treets fall: **følg først ØVERSTE DEL** av direksjons klippet på den siden hvor treet skal felles. Hold høyre siden på treet som dere skal klippe og klipp med trekket kjede; etter det følg så **NEDRE DEL** av klippet, som skal avsluttes på toppen av den øverste delen. Dybden på direksjons snittet må være på 1/4 av diameteren på stammen, med en vinkel på det øverste klippet med den nederste på hvertfall 45°. Møtet fra de to klippene er kallt "direksjons klippe linjen". Linjen må være perfekt horisontal og med en spiss vinkel på (90°) sett ut fra fall direksjonen.

Fellings klippet, som skal å fremprovosere fallet av treet, skal gjøres ca. 3-5 cm over den nederste delen av flaten av direksjons klippe linjen, og avsluttes med en avstand på 1/10 av stammen fra denne. Hold den ventre siden av treet og klipp med trekket kjede, ved å bruke *kroken*. Kontroller at treet ikke beveger seg i forskjellig direksjon av det som var forutsett for fallet. Med en gang det er mulig innfør en fellings kile i snittet. Delen av stammen som ikke er klippet kalles støttepunkt, og er "glidlåsen" som leder treet i fallet; i tilfellet det ikke er nok, ikke rettlinjert, eller helt saget så har en ikke lenger ha kontroll over fallet på treet (meget fari!) derfor så er det helt nødvendig at de forskjellige klippene blir utført med presisjon.

På slutten av klippene, så skal treet begynne å falle, dersom det er nødvendig så hjelp til med en kile eller en felle løfte stang.

### **Avrivning**

En gang en har fellet treet så går en over til opprivningen, det vil si til fjerningen av grenene på stammen. Ikke undervurder denne operasjonen, fordi mesteparten av tilbakevirkningsslag ulykkene skjer

nettopp mens en holder på med avrivningen, derfor må dere være oppmerksomme på hvordan dere

posisjonerer knivbladet mens dere klipper og arbeid fra ventre side av stammen.

## I. MILJØ INFORMASJON

I dette avsnittet vil du finne all informasjon som behøves for å ta vare på de miljøvennlige kakteristikkene som maskinen ble laget med fra begynnelsen av, den riktige bruk av maskinen, og avsetning av oljene.

### PROSJEKTERING

Under prosjekt fasen, var prosedyren å studere og forske på en motor med lavt forbruk, og med veldig liten utstedelse av støy.

### BRUK AV MASKINEN

Når en fyller på oljetanken så må en være forsiktig og ikke fremkalle utsøling av kjedeoljen i miljøet.

### KASTING AV FRAGMENTER

Ikke kast maskinen som ikke lenger fungerer ut i miljøet, heller ta den med til nærmeste autoriserte virksomhet som etter de gjeldende forskrifter, kan ødelegge avfal.

Symbolet på  produktet eller på produktets innpakning angir at dette produktet bør muligens ikke bli behandlet som husholdningsavfall. Det skal i stedet bli levert inn på et egnet samlepunkt for gjenvinning av elektrisk og elektronisk utstyr. Ved å forsikre deg om at dette produktet er deponert korrekt, hjelper du med å forebygge negative virkninger på miljøet og menneskelig helse, som ellers kan bli forårsaket av uhensiktsmessig avfallshåndtering av dette produktet. For mer detaljert informasjon om gjenvinning av dette produktet, vennligst ta kontakt med kommunekontoret på stedet, renovasjonstjenesten for husholdningsavfall, eller butikken hvor du kjøpte produktet.

## M. FEILFINNER SKJEMA

	Motoren starter ikke	Motoren går dårlig rundt og mister potens	Maskinen starter men klipper ikke slik som den skal	Motoren går rundt på en uregelmessig måte	De bremsende utstyrenhetene sperrer ikke kjede roteringen slik som de skal
Forsikre dere om at det er strøm tilstede på nettet	●				
Forsikre dere om at støpselen er korrekt innført	●				
Forsikre dere om at ikke kabelaen eller, forlengeren er skadet	●				
Forsikre dere om at <i>kjede bremsen</i> ikke er innført	●				
Forsikre dere om at <i>kjedet</i> er montert korrekt		●	●		
Kontroller at smøringen av kjedet slik som forklart i kapittel F og G			●		
Kontroller at <i>kjedet</i> er slipt			●		
Ta kontakt med en Autorisert Forhandler	●	●		●	●

## N. SAMOVAR ERKLÆRING.

På vegne av H.O.P.I., erklærer jeg at de følgende produktene: type ES15, ES15/1, ES15/2, ES16, ES16/1, ES18 serienummer fra 2004, er produsert av H.O.P.I., Valmadrera, Italia, er i samsvar med de Europeiske forskriftene: 98/37/EC (gjeldende for maskiner), 93/68/EC (gjeldende for EC varemerking) & 89/336/EC (gjeldende elektromagnetiske kompatibilitet), forskrift 2000/14/EC (VedleggV).

Følgende harmoniserende standarder er blitt tillempet: **EN 50144-1, EN 50144-2-13, EN 55014-1, EN 55014-2.** Den leverte motorsagen samsvarer med det eksemplaret som gjennomgikk EU typeprøving. Sertifikatene har nummer: 04/0097, 04/0060.

Kontrollorgan: 0717, Nemko S.p.A. - Via Trento e Trieste, 116 - I-20046 Biassono (Mi), har utført EU typeprøving ifølge artikkel 8, punkt 2c.



Valmadrera, 10/01/2006  
Giuseppe Todero (Direttore Tecnico)  
Husqvarna Outdoor Products Italia S.p.A.  
Via Como 72, 23868 Valmadrera (Lecco) ITALIA

## O. TEKNISKE DATA

TYPE:	ES 15	ES 16	ES 18
	ES 15/1 ES 15/2	ES 16/1	
Vekt uten brennstoff (Kg)	3,5	3,5	3,5
Oljetank kapasitet (cm <sup>3</sup> )	200	200	150
Lengde metallstang (cm/inches)	30/12"	35/14"	40/16"
Kjede type	MPG370GLX	91VJ	
Kjede gang (mm/inches)	3/8	3/8	3/8
Vibrasjonsnivå			
Forhåndtak (m/s <sup>2</sup> ) (ISO 7505)	3,5	3,5	1,96
Bak håndtake (m/s <sup>2</sup> ) (ISO 7505)	7,9	7,9	7,30
Målt lydeffekt nivå LW <sub>av</sub> dB(A) (ISO 9207)	111,14	111,14	103
Garantert lydeffekt nivå Lw <sub>av</sub> dB(A) (ISO 9207)	113	113	104
Lydtrykksnivå på operatørens øre dB(A) (EN 27182)	98	98	94
Minimums seksjon forlenger kabel (num.cavi x mm <sup>2</sup> )	2x1	2x1	2x1
Maksimums lengde forlenger kabel (m)	30	30	30