

Electrolux

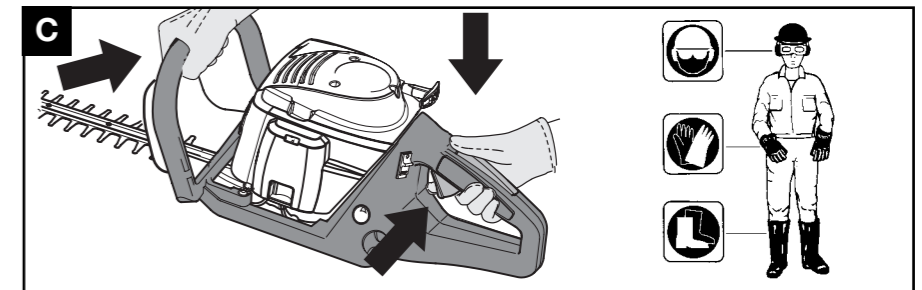
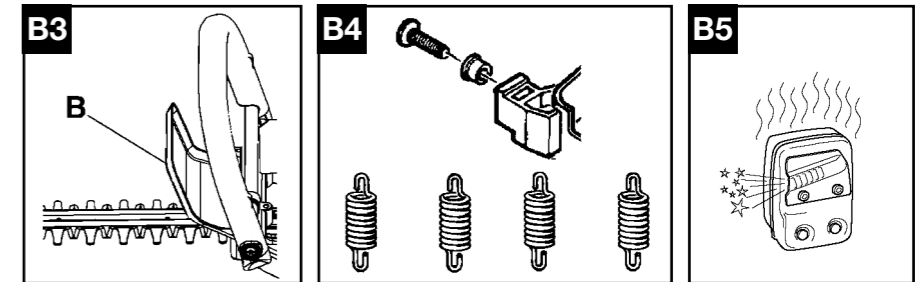
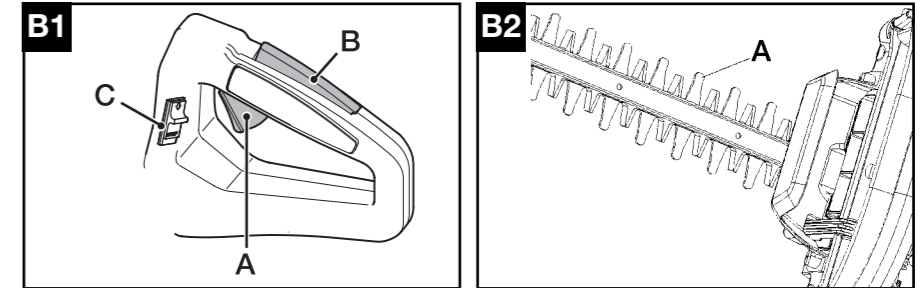
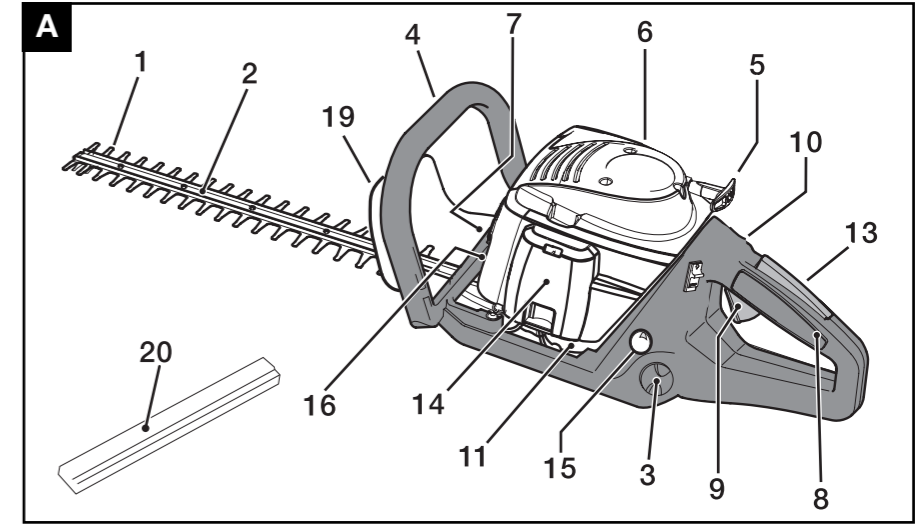
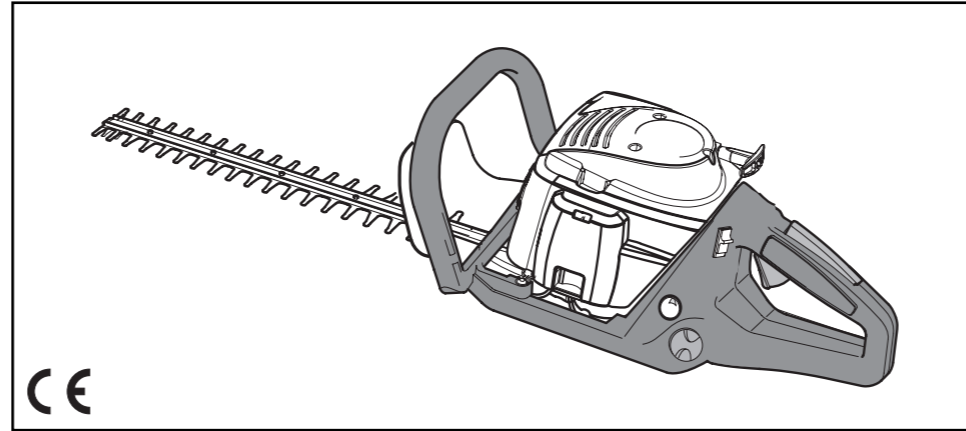

GB **INSTRUCTION MANUAL**
IMPORTANT INFORMATION: Please read these instructions carefully and make sure you understand them before using this unit. Retain these instructions for future reference.

DE **BETRIEBSANWEISUNG** **WICHTIGE INFORMATION:**
 Lesen Sie diese Hinweise zur Handhabung des Geräts aufmerksam durch. Verwenden Sie es erst, wenn Sie sicher sind, daß Sie alle Anweisungen verstanden haben und gut aufbewahren.

FR **MANUEL D'INSTRUCTIONS** **RENSEIGNEMENTS**
IMPORTANT: Avant d'utiliser cet appareil, veuillez lire attentivement les instructions et assurez-vous de les avoir comprises. Conservez les instructions pour référence ultérieure.

NL **HANDLEIDING**
BELANGRIJKE IMPORTANTS: Lees deze handleiding aandachtig en zorg dat u alles begrijpt alvorens de kettingzaag te gebruiken en be-waar ze voor toekomstige raadpleging.

NO **BRUKERHÅNDBOK**
VIKTIG INFORMASJON: Les disse anvisningene nøye og forsikre deg om at du forstår dem før du bruker enheten og oppbevar dem for senere bruk.

FI **OHJEKIRJA**
TÄRKEÄÄ TIETOA: Lue nämä ohjeet huolellisesti ja varmista, että olet ymmärtänyt ne, ennen kuin alat käyttää tätä laitetta ja säilytä johyempää tarvetta varten.

SE **BRUKSANVISNING**
VIKTIG INFORMATION: Läs instruktionerna noggrant och försäkra dig om att du förstår dem innan du använder utrustningen och spara dem för framtida behov.

DK **BRUGERHÅNDBOG**
VIGTIGE OPLYSNINGER: Læs instruktionerne omhyggeligt, før du bruger enheden og gem dem til senere henvisning.

ES **MANUAL DE INSTRUCCIONES**
INFORMACIÓN IMPORTANTE: Lea atentamente las instrucciones y asegúrese de entenderlas antes de utilizar esta aparato. Conserve las instrucciones para la referencia en el futuro.

PT **MANUAL DO OPERADOR**
INFORMAÇÕES IMPORTANTES: Queira ler cuidadosamente estas instruções e tenha certeza de entendê-las antes de usar a serra e guarde para consulta futura.

IT **LIBRETTO D'ISTRUZIONI**
INFORMAZIONI IMPORTANTI: Leggere le istruzioni attentamente e capirle bene prima di usare l'utensile. Conservare per ulteriore consultazione.

HU **HASZNÁLATI ÚTMUTATÓ**
 Jótállást vállalni csak rendeltetésszerűen használatba vett gépekre tudunk. Kérjük hogy a gép használatba vétele előtt gondosan olvassa el a kezelési utasításokat.

GR **ΕΓΧΕΙΡΙΔΙΟ ΧΡΕΙΣΜΟΣ** **ΣΗΜΑΝΤΙΚΕΣ ΠΛΗΡΟΦΟΡΙΕΣ:** Διαβάστε προσεκτικά αυτές τις οδηγίες και φροντίστε να τις κατανοήσετε αυτό το μηχάνημα και φυλάξτε το για να το συμβουλευέστε στο μέλλον.

CZ **NÁVOD K POUŽÍVÁNÍ** **DŮLEŽITÁ INFORMACE!**
 Než začnete stroj používat přečtěte si prosím velmi pozorně tyto instrukce a ujistěte se, že jste jim porozuměli. Ušchovejte si tento návod pro použití i v budoucnu.

PL **INSTRUKCJA OBSŁUGI**
 Gwarancja traci ważność w przypadku używania urządzenia do celów innych niż wymienione w instrukcji obsługi. Prosimy o uważne przeczytanie instrukcji oraz o stoowanie się do zaleceń i wskazówek w niej zawartych.

SK **NÁVOD NA OBSLUHU** **Dôležitá informácia:**
 Pred použitím stroja si starostlivo prečítajte tento návod na obsluhu a uistite sa že ste mu dôkladne porozumeli. Návod starostlivo uschovajte pre potrebu v budúcnosti.

RU **ИНСТРУКЦИИ ВАЖНЫЕ СВЕДЕНИЯ:**
 Внимательно прочитайте инструкции и хорошо их понять, перед тем как пользоваться блоком. Хранить инструкции для дальнейших консультаций.

EE **KASUTUSJUHEND** **TÄHTIS INFORMATSIOON:**
 Lugege kasutusjuhend enne seadme kasutamist kindlasti põhjalikult läbi ning veenduge, et olete kõigest täpselt aru saanud.

LV **ROKASGRĀMATA** **SVARĪGA INFORMĀCIJA:**
 Pirms ierīces izmantošanas uzmanīgi izlasiet rokasgrāmatu un pārliecinieties, ka jūs labi saprotat tās saturu. Saglabājiet rokasgrāmatu, lai nākotnē būtu iespējams atsvaidzināt jūsu zināšanas.

TR **KULLANMA KYLAVUZU** **ÖNEMLİ TALİMATLAR:**
 Buradaki bilgileri dikkatlice okuyunuz ve alet kullanmaya başlamadan önce tüm talimatların tarafınızdan anlaşılmiş olduğundan emin olunuz. Gerektiği zaman başvurabimemiz için saklayınız.

Electrolux Outdoor Products
 Via Como 72
 23868 Valmadrera (Lecco)
ITALIA

Phone +39 0341 203111 - Fax +39 0341 581671

Our policy of continuous improvement means that the specification of products may be altered from time to time without prior notice. Electrolux Outdoor Products manufacture products for a number of well known brands under various registered patents, designs and trademarks in several countries.

The Electrolux Group. The world's No.1 choice.

The Electrolux Group is the world's largest producer of powered appliances for kitchen, cleaning and outdoor use. More than 55 million Electrolux Group products (such as refrigerators, cookers, washing machines, vacuum cleaners, chain saws and lawn mowers) are sold each year to a value of approx. USD 14 billion in more than 150 countries around the world.

PN 249512 REV. 02 (03/05)



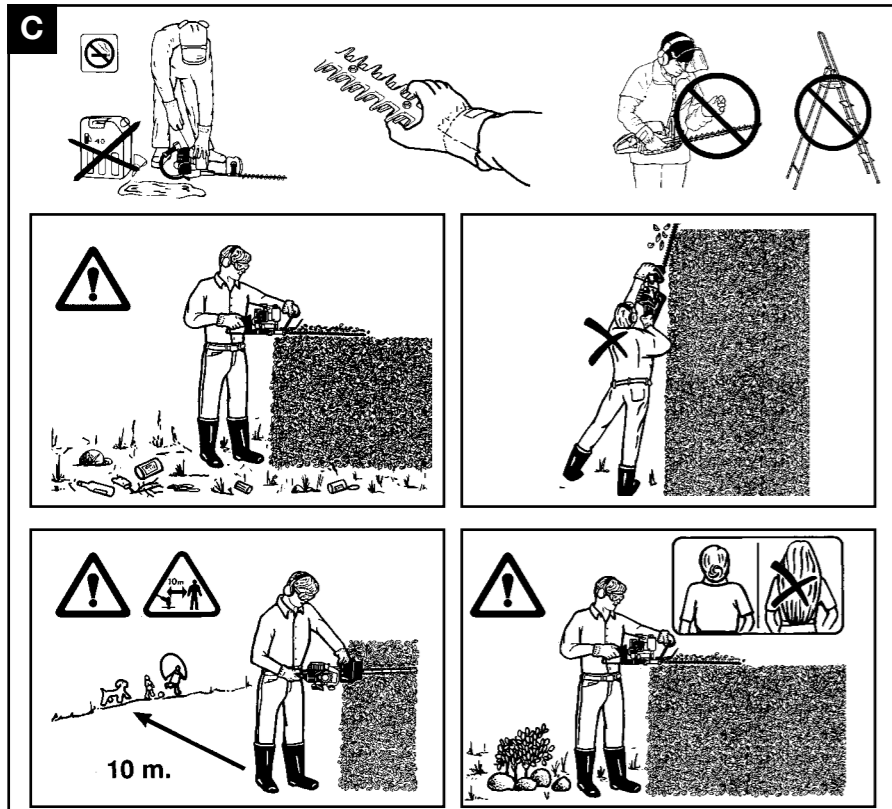

D

2 Strokes Engine totally sintetyc oil Partner oil		McCulloch oil	
	50:1 2%		40:1 2,5%
1 ltr	20 cm ²	1 ltr	25 cm ²
5	100	4	100
10	200	5	125
15	300	10	250
20	400	20	500

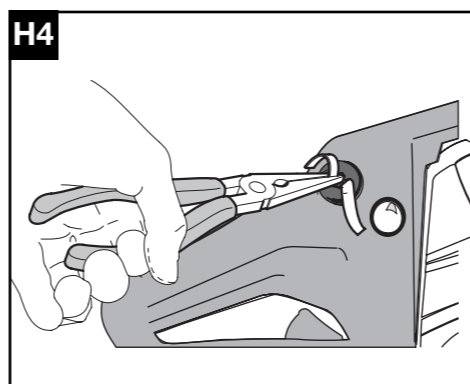
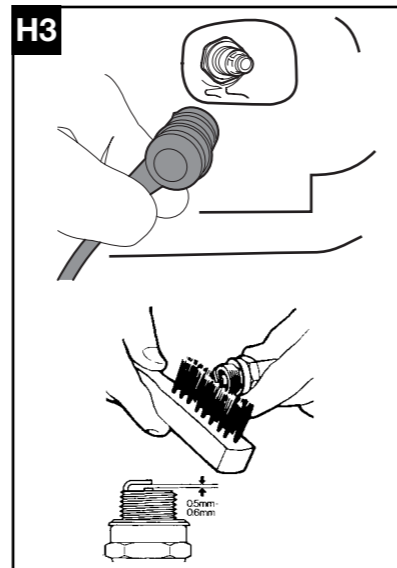
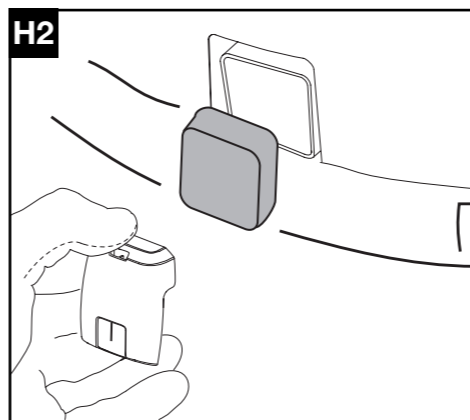
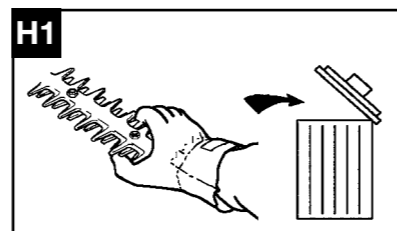
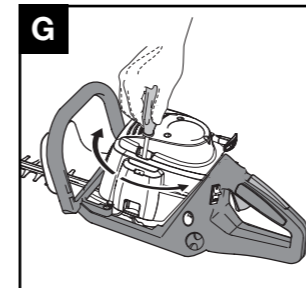
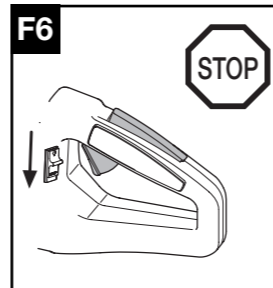
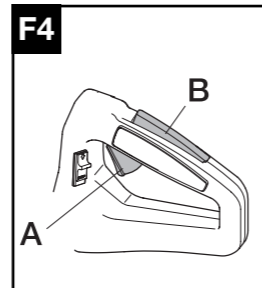
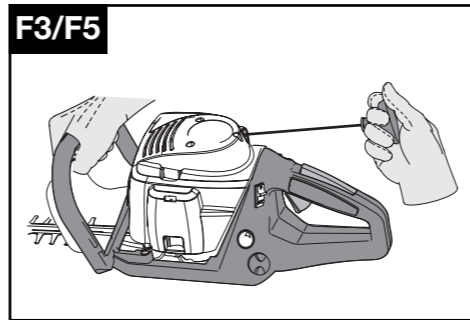
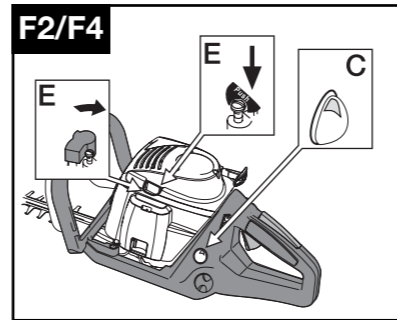
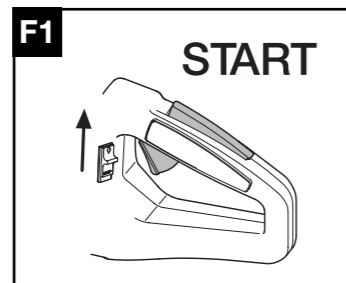
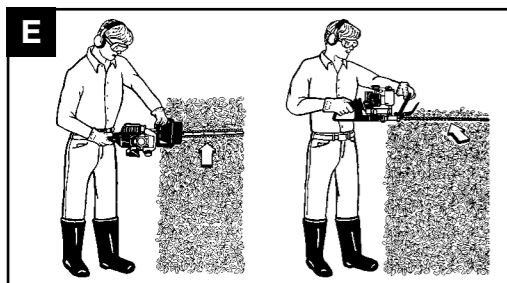

GB Due to a constant product improvement programme, the factory reserves the right to modify technical details mentioned in this manual without prior notice.

DE Im Sinne des Fortschritts behält sich der Hersteller das Recht vor, technische Änderungen ohne vorherigen Hinweis durchzuführen.

FR La Maison se réserve la possibilité de changer des caractéristiques et des données de ce manuel à n'importe quel moment et sans préavis.

NL Door konstante produkt ontwikkeling behoud de fabrikant zich het recht voor om rechnische specificaties zoals vermeld in deze handleiding te veranderen zonder hiervan vooraf bericht te geven.

NO Produsenten forbeholder seg all rett og mulighet til å forandre tekniske detaljer i denne manualen uten forhåndsvarsel.

FI Jatkuvan tuotteen parannusohjelman tähden valmistaja pidättää oikeuden vaihtaa ilman ennakkovaroitusta tässä ohjekirjasessa mainittuja teknisiä yksityiskohtia.

SE Tilverkaren reserverar sig rätten att ändra fakta och uppgifter ur handboken utan förvarning.

DK Producenten forbeholder sig ret til ændringer, hvad angår karakteristika og data i nærværende instruktion, når som helst og uden varsel.

ES La firma productora se reserva la posibilidad de cambiar las características y datos del presente manual en cualquier momento y sin previo aviso.

PT A casa productora se reserva a possibilidade de variar características e dados do presente manual em qualquer momento e sen aviso prévio.

IT La casa produttrice si riserva la possibilità di variare caratteristiche e dati del presente manuale in qualunque momento e senza preavviso.

HU A gyártó cég fenntartja a jogot arra, hogy a használati utasításban megadott adatokon és technikai tulajdonságokon bármikor és előzetes bejelentés nélkül változtasson.

GR Λόγω προγράμματος συνεχοῦς βελτίωσης προϊόντων, το εργοστάσιο επιφυλάσσει του δικαιώματος να τροποποιεί τις τεχνικές λεπτομέρειες που αναφέρονται στο εγχειρίδιο αυτό χωρίς προηγούμενη ειδοποίηση.

CZ Vzhledem k pokračujícím inovacím si výrobce výhraduje právo minit technické hodnoty uvedené v této příručce bez předchozího upozornění.

PL W związku z programem ciągłego ulepszenia swoich wyrobów, producent zastrzega sobie prawo do wprowadzania zmian w szczególach technicznych wymienionych w tej instrukcji bez uprzedniego zawiadomienia. Instrukcja jest częścią wyposażenia

SK Proizvavalec si pridružuje pravico, da spremeni značilnosti in podatke pričujočega priročnika v katerem koli trenutku in brez predhodnega obvestila.

RU Компания производитель сохраняет за собой право изменять характеристики и данные в настоящем руководстве, в любой момент и без предварительного извещения.

EE Tootja jätab endale õiguse muuta käesolevas kasutusjuhendis kirjeldatud omadusi ja andmeid suvalisel hetkel ja sellest eelnevalt ette teatamata.



LV Izgatavotājs saglabā tiesības jebkurā brīdī un bez brīdinājuma mainīt šajā rokasgrāmatā esošos datus un raksturlielnes.

TR Üretici firma bu kullanma kılavuzunda yer alan özellikler ve verilerin istediği zamanda ve haber vermeksizin değiştirilme hakkını kendinde sahip tutar.

A. Algemene beschrijving

- | | |
|---|---|
| <ol style="list-style-type: none"> 1) MESSEN 2) MESBESCHERMKAP 3) TANKDOP 4) VOORSTE HANDGREEP 5) STARHENDSEL 6) CILINDERKAP 7) BOUGIE 8) ACHTERSTE HANDGREEP 9) GASHENDEL 10) STOPSCHAKELAAR 11) TANDWIELKAST | <ol style="list-style-type: none"> 12) BIJVULOPENING SMEERMIDDEL 13) GASHENDELVERGRENDELING 14) LUCHTFILTER 15) PRIMER 16) CHOKEHENDEL 17) VERGRENDELKNOP DRAAIBARE HANDGREEP 18) VEILIGHEIDSHENDEL VAN VOORSTE HANDGREEP 19) HANDBESCHERMING 20) TRANSPORTBESCHERMING |
|---|---|

ETIKET VOOR IDENTIFICATIE VAN HET PRODUCT

<div style="text-align: center;"> <p>ELECTROLUX</p> <p>OUTDOOR PRODUCTS</p> <p>Valmadrera (LC) ITALY</p> </div> <div style="display: flex; justify-content: space-between; align-items: flex-start; margin-top: 10px;"> <div style="text-align: center;">  <p>110 dB</p> </div> <div style="text-align: center;"> <p>CE P/N 953900425 S/N 01 - 013651 P 411</p> </div> <div style="text-align: center;"> <p>03</p> </div> </div>	<table style="width: 100%; border-collapse: collapse;"> <tr> <td colspan="2" style="text-align: center;">Electrolux</td> <td colspan="2" style="text-align: right;">Via Como, 72</td> </tr> <tr> <td colspan="2" style="text-align: center;">Electrolux Outdoor Products</td> <td colspan="2" style="text-align: right;">23868 Valmadrera (LC) - IT</td> </tr> <tr> <td style="border: 1px solid black;">Model</td> <td style="border: 1px solid black;">PNC</td> <td style="border: 1px solid black;">ML</td> <td style="border: 1px solid black;">Serial Number</td> </tr> <tr> <td style="border: 1px solid black;">Gladiator 550</td> <td style="border: 1px solid black;">953900XXX</td> <td style="border: 1px solid black;">01</td> <td style="border: 1px solid black;">42012345</td> </tr> <tr> <td colspan="4" style="border: 1px solid black;">Type</td> </tr> <tr> <td colspan="4" style="border: 1px solid black;">HT 020</td> </tr> </table> <div style="display: flex; justify-content: space-between; align-items: center; margin-top: 10px;"> <div style="text-align: center;">  <p>dB</p> </div> <div style="text-align: center;"> <p>CE Year: 2004</p> </div> </div> <div style="text-align: center; margin-top: 10px;">  </div>	Electrolux		Via Como, 72		Electrolux Outdoor Products		23868 Valmadrera (LC) - IT		Model	PNC	ML	Serial Number	Gladiator 550	953900XXX	01	42012345	Type				HT 020			
Electrolux		Via Como, 72																							
Electrolux Outdoor Products		23868 Valmadrera (LC) - IT																							
Model	PNC	ML	Serial Number																						
Gladiator 550	953900XXX	01	42012345																						
Type																									
HT 020																									

LEGENDA:

- | | | | |
|---|-------------------------|---|-----------------|
| 1) Gewaarborgd geluidsvermogensniveau volgens | de richtlijn 2000/14/EC | 3) Bouwjaar (laatste twee cijfers; bijv. 03=2003) | 5) Serienummer |
| 2) Naam en adres van de fabrikant | | 4) Productcode | 6) Model/type |
| | | | 7) CE-markering |

Veiligheidsinstructies

	<p>WAARSCHUWING!</p> <ul style="list-style-type: none"> Gebruik de heggenschaar op de juiste wijze om ongevallen te voorkomen. Houd u aan de waarschuwingen en instructies voor een veilig en efficiënt gebruik van de machine. De gebruiker dient de aanwijzingen en instructies in deze bij het product geleverde gebruiksaanwijzing op te volgen. Let op de kaftafbeeldingen en de tekst in de gebruiksaanwijzing. Elk hoofdstuk wordt geïllustreerd door afbeeldingen die zijn aangegeven met dezelfde identificatieletter
---	---

Betekenis van de symbolen

	<p>Waarschuwing</p>		<p>Neem de gebruiksaanwijzing grondig door en controleer of u de werking van alle bedieningsorganen volledig heeft begrepen.</p>
	<p>Veiligheidsuitrusting: Goedgekeurde veiligheidsbril of goedgekeurd vizier, Goedgekeurde helm, Gehoorbescherming</p>		<p>Veiligheidsuitrusting: Goedgekeurde veiligheidshandschoenen</p>



Veiligheidsuitrusting:
Goedgekeurde
veiligheidslaarzen



Niet roken tijdens
bijvullen en gebruik

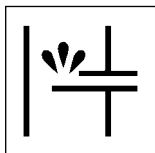

Choke (starthulp).

B. Beschrijving van de veiligheidsuitrustingen van de machine, uit te voeren controles en onderhoud



WAARSCHUWING!

Gebruik de machine nooit wanneer de veiligheidsuitrustingen niet perfect werken

- In dit hoofdstuk vindt u een beschrijving van de veiligheidsonderdelen van de machine, en van het onderhoud en de controles die nodig zijn om hun goede werking veilig te stellen.
- Raadpleeg het hoofdstuk "Algemene beschrijving" om te zien waar deze onderdelen zich bevinden.
- Het risico van ongevallen neemt aanzienlijk toe wanneer het onderhoud aan de machine niet regelmatig of niet op vakkundige wijze wordt uitgevoerd. Neem in geval van twijfel contact op met een erkende servicewerkplaats.

B1 Gashendelvergrendeling

- Deze inrichting werd ontwikkeld om onvrijwillige bediening van de gashendel A te voorkomen. De gashendel A kan namelijk alleen worden geactiveerd als gelijktijdig de vergrendeling B wordt ingedrukt. Bij loslaten van de handgreep keren de gashendel A en de gashendelvergrendeling B via 2 onafhankelijke veren automatisch in hun oorspronkelijke positie terug.

B1 Stopschakelaar

- Door de Stopschakelaar C in de door het symbool aangegeven richting te duwen wordt de motor uitgeschakeld.
- Om de juiste werking te controleren, de motor starten en controleren of de motor afslaat wanneer de stopschakelaar C in de stand Stop wordt gezet.

B2 Mesbeschermkap

- De mesbeschermkap (A) is een belangrijk onderdeel dat is bedoeld om te voorkomen dat een lichaamsdeel met de messen in contact komt.
- Controleer regelmatig of dit onderdeel intact is, en laat het indien nodig vervangen door een

erkende servicewerkplaats.

B3 Handbescherming

- De handbescherming (B) voorkomt dat een hand in aanraking kan komen met de messen.
- Controleer regelmatig, en in elk geval na elke krachtige stoot tegen de bescherming, of deze nog intact is.

B4 Trillingdempingssysteem

- Het trillingdempingssysteem reduceert het overbrengen van de trillingen tussen de motoreenheid/snijuitrusting en de handgrepen van de machine, d.m.v. veren en rubberen dempers.
- Controleer regelmatig of de veren of rubberen dempers correct gemonteerd zijn en of zij geen materiaalbarsten of vervormingen vertonen.

B5 Geluiddemper

- De geluiddemper dient om het geluidsniveau zo laag mogelijk te houden, en om de uitlaatgassen van de motor weg te richten van de gebruiker.
- Volg onderstaande procedures voor een veilig gebruik van de heggenschaar.
-  **WAARSCHUWING!** De geluiddemper kan tijdens het gebruik erg warm worden en heeft na uitschakeling van de motor enige tijd nodig om af te koelen. Wees dus bijzonder voorzichtig wanneer u om enige reden met de zone rond de geluiddemper in contact komt.

-  **Let ook op het brandgevaar.** Controleer regelmatig of de geluiddemper correct op de machine is aangedraaid, en gebruik de machine nooit met een defecte of beschadigde geluiddemper.

- **⚠ WAARSCHUWING!** De uitlaatgassen van een verbrandingsmotor zijn giftig. Gebruik de machine daarom niet in gesloten ruimten.

- **⚠ WAARSCHUWING!** De uitlaatgassen kunnen hoge temperaturen bereiken en kunnen vonken bevatten. Kom dus niet in de buurt van licht ontvlambaar materiaal.

C. VEILIG GEBRUIK

Algemene veiligheidsinstructies

- Gebruik het product alleen voor de vermelde doeleinden.
- Gebruik dit gereedschap niet voor andere doeleinden dan het knippen of snoeien van takken, heggen of struiken.
- Houd het gereedschap altijd stevig met beide handen vast.
- Zorg ervoor dat u weet hoe u de motor en de messen indien nodig moet stopzetten (zie het hoofdstuk Starten en stoppen van de motor).
- **WAARSCHUWING!** De messen van de heggen-schaar blijven nog bewegen ook nadat de motor is uitgeschakeld, wees dus zeer voorzichtig met uw handen, er bestaat een reëel gevaar dat uw vingers geamputeerd worden.
- Inspecteer de machine altijd nauwkeurig voor gebruik.
- Controleer of er geen losgeraakte schroeven, beschadigde onderdelen of brandstoflekken zijn.
- **DE UITLAATGASSEN ZIJN GIFTIG BIJ INADEMING, EN KUNNEN DUS VERSTIKKEND EN LEVENSGEVAARLIJK ZIJN**
- Laat de machine nooit door kinderen gebruiken.
- Laat niet toe dat personen die niet op de hoogte zijn van deze instructies en niet voldoende met de werking bekend zijn de heggen-schaar gebruiken. In sommige gevallen kunnen plaatselijke beperkingen gelden m.b.t. de leeftijd van gebruikers.
- Alle gebruikers moeten bekend zijn met de in deze gebruiksaanwijzing beschreven handelingen voor een volstrekt veilig gebruik van de machine, evenals de toe te passen kniptechnieken, eventueel ook d.m.v. een praktische demonstratie.
- Laat deze gebruiksaanwijzing bij de machine in geval van eigendomsoverdracht of uitlenen van de machine, zodat toekomstige gebruikers over volledige informatie beschikken m.b.t. het product en de veiligheidsvoorschriften.
- Draag goedgekeurde, nauwsluitende werkkleding. Draag veiligheidsschoenen met antislipzolen, handschoenen, een veiligheidsbril en gehoorbescherming.
- Draag geen loszittende kleding of sieraden die in bewegende machinedelen vast kunnen haken.
- Zorg ervoor dat uw haar niet tot over uw schouders hangt.
- Onderzoek de werkomgeving zorgvuldig en let op elk mogelijk gevaar (bijvoorbeeld wegen, paden, stroomkabels, gevaarlijke bomen, etc.).
- Verwijder afval zoals blikjes, flessen, etc. en stenen van het werkterrein.
- Als de messen met eventuele voorwerpen in contact komen kan dit ernstig letsel tot gevolg hebben voor de gebruiker of personen of dieren in de directe omgeving, en schade aan de machine veroorzaken.
- Probeer nooit om een machine te gebruiken die onvolledig is of die gewijzigd is door iemand anders dan een erkende servicewerkplaats.
- De gebruiker is verantwoordelijk voor eventuele ongevallen van derden of schade aan hun eigendommen, evenals de gevaren waaraan zij kunnen worden blootgesteld.
- Houd rekening met eventuele gevaren die niet kunnen worden waargenomen door het lawaai van de machine.
- Controleer of iemand op gehoorsafstand aanwezig is voor het geval van een ongeluk.
- Gebruik de machine niet als u moe bent of wanneer u onder invloed bent van drugs of alcohol die uw lichamelijke conditie negatief kunnen beïnvloeden.
- Indien de heggen-schaar in een voertuig wordt getransporteerd, de machine in een zeer stabiele positie plaatsen en verankeren om te voorkomen dat er brandstof uit kan stromen.
- Tijdens vervoer of opslag van de machine moet de transportbescherming altijd aangebracht zijn om verwondingen te voorkomen.
- **WAARSCHUWING: GEBRUIK ORIGINELE ACCESSOIRES EN RESERVEONDERDELEN.**

Veiligheidsinstructies bij gebruik van de machine

- Zorg ervoor dat omstanders of dieren op een veilige afstand blijven (buiten een straal van 10 meter). Gebruik indien nodig waarschuwingssignalen om aanwezige personen en dieren op veiligheidsafstand te houden.
- Indien brandstof op het gereedschap is gemorst, voor het starten eerst controleren of de motor geheel droog is.

- Houd de handgrepen schoon en droog.
- Gebruik de machine niet als de messen beschadigd of te sterk versleten zijn.
- Controleer bij gebruik van het Electrolux vizier, of de transparante plastic beschermfolie is verwijderd, indien aanwezig.
- Houd alle lichaamsdelen evenals uw kleding op afstand van de messen tijdens het starten en de werking van de machine.
- Let erop dat u altijd stevig op uw benen staat.
- Gebruik de heggenschaar niet terwijl u op een ladder of andere onstabiele ondergrond staat.
- Gebruik bij het snoeien van hoge heggen of struiken een stabiele en veilige steiger, en zorg ervoor dat u nooit te ver reikt en dat u steeds de controle over uw evenwicht behoudt.
- Indien per ongeluk een voorwerp wordt geraakt, de motor onmiddellijk afzetten en het gereedschap onderzoeken.
- Controleer altijd of de handgreep en de handbescherming op hun plaats zijn tijdens het gebruik van de machine.
- Houd de motor tijdens knip- en snoeiwerk altijd op hoge snelheid, deze werkzaamheden moeten niet op lage snelheid worden uitgevoerd.
- Hef de heggenschaar tijdens het knippen nooit boven schouderhoogte.
- Wacht altijd tot de motor stationair draait alvorens de machine van het ene naar het andere gedeelte van de heg of struik te verplaatsen.
- Stop de motor wanneer u van werkpositie verandert of alvorens de messen te inspecteren.
- Controleer alvorens u weer begint te knippen, of u de juiste positie heeft ingenomen.
- Om eventueel brandgevaar te verminderen, de motor en geluiddemper vrijhouden van afval, bladeren en overtollig smeermiddel.
- Let op de scherpe onderdelen en warme oppervlakken van de machine.
- Bij langdurig gebruik van de machine of ander gereedschap wordt de gebruiker blootgesteld aan trillingen die dode, witte vingers (Fenomeen van Raynaud) kunnen veroorzaken. Hierdoor kan een verminderde temperatuurgevoeligheid van de handen en een algemeen verdoofd gevoel ontstaan. De gebruiker dient dus de toestand van zijn handen en vingers zorgvuldig te controleren als hij de machine langdurig of regelmatig gebruikt. Bij optreden van één van de symptomen onmiddellijk een arts raadplegen.

D. Brandstofmengsel



WAARSCHUWING!

o Rook niet tijdens het tanken!

- Draai de tankdop langzaam open.
- Tank in een open ruimte en ver van vlammen of vonken.
- Vul nooit brandstof bij terwijl de motor draait of nog warm is, (wacht tot de motor is afgekoeld alvorens te tanken) om brandrisico te vermijden.
- Voorkom contact van olie en brandstof met huid en ogen.
- Zorg voor een goede ventilatie tijdens het tanken.
- Adem de benzinedampen niet in aangezien deze giftig zijn.
- Bewaar de benzine uitsluitend in voor brandstof geschikte jerrycans.

BRANDSTOF MENGEN



WAARSCHUWING!

- Gebruik geen enkele andere brandstof dan het in deze gebruiksaanwijzing aanbevolen type.
- Deze machine is uitgerust met een 2-taktmotor. Gebruik steeds een mengsel van loodvrije benzine (met octaangehalte minimaal 90) en volledig synthetische olie voor

2-taktmotoren specifiek voor loodvrije benzine, in de verhoudingen die in de tabel onder punt (D) zijn aangegeven.



WAARSCHUWING!

Controleer zorgvuldig de oliespecificaties op de verpakking, het gebruik van oliesoorten die niet de uitdrukkelijk in deze gebruiksaanwijzing vermelde specificaties hebben, kan ernstige schade aan de motor veroorzaken!

- Om het beste mengsel te verkrijgen, eerst de olie en dan de benzine in een goedgekeurde jerrycan gieten, en goed schudden (elke keer dat brandstof uit de jerrycan wordt bijgevuld).
- Zorg ervoor dat u geen benzine morst.
- De kenmerken van het mengsel zijn aan veroudering onderhevig en kunnen dus na verloop van tijd veranderen. Het is daarom raadzaam alleen de benodigde hoeveelheid brandstof te mengen.

TANKEN



WAARSCHUWING! Om het brandgevaar te verminderen, moet u de volgende maatregelen nemen:

- Zorg voor optimale ventilatie.

- Rook niet en breng geen warmtebronnen of vonken in de buurt van de brandstof.
- Tank bij stilstaande motor.
- Open de tankdop voorzichtig, zodat eventuele overdruk langzaam verdwijnt.
- Verwijder de tankdop niet terwijl de motor draait.
- Draai de tankdop goed vast na het tanken.
- Zorg voor een goede ventilatie tijdens het tanken.
- Plaats de machine op een vlakke en stabiele ondergrond, zodat hij niet kan kantelen, en houd de tankdop omhoog gericht.
- Maak de omgeving rond de vulopening van de tank zorgvuldig schoon, alvorens de dop te verwijderen, om te voorkomen dat er vuil in kan komen.
- Open de dop van de jerrycan voorzichtig. Draai de tankdop open en vul de tank met de nodige hoeveelheid, met behulp van een trechter.
- Zorg ervoor dat u geen brandstof morst.
- Draai de tankdop na het tanken goed vast.

 **WAARSCHUWING! Indien u brandstof gemorst heeft, de machine goed afdrogen. Als u brandstof op uw kleding gemorst heeft, direct schone kleding aantrekken. Voorkom contact met de huid en ogen.**

 **WAARSCHUWING! De geluiddemper is tijdens het gebruik en direct na uitschakeling van de motor zeer warm. Dit geldt ook voor de stationair draaiende motor. Wees uiterst voorzichtig i.v.m. brandgevaar vooral bij aanwezigheid van ontvlambare materialen of gassen.**

BEWAREN VAN DE BRANDSTOF

- Benzine is zeer licht ontvlambaar.
- Doof sigaretten, pijpen en sigaren alvorens in de buurt te komen van elk type brandstof.
- Bewaar de brandstof in een koele en goed geventileerde ruimte, in een voor dit doel goedgekeurde jerrycan.
- Laat de motor nooit rusten met brandstof in de tank, in slecht geventileerde ruimten, waar de door de benzine gevormde gassen zich kunnen verspreiden en open vuur, kaarsen, vlammen van branders of ketels, geisers, drogers etc. kunnen bereiken
- De door brandstoffen geproduceerde gassen kunnen een ontploffing of brand veroorzaken.
- Bewaar nooit grote hoeveelheden brandstof.
- Om het risico van startproblemen te voorkomen, verdient het aanbeveling de brandstof in de tank niet geheel op te laten raken.

E. Kniptechnieken

 **WAARSCHUWING! Draag stevige handschoenen van het goedgekeurde type!**

Bij het werken met deze machine zijn er twee kniptechnieken mogelijk:

- 1 Horizontaal
- 2 Verticaal.

- 1 De horizontale kniptechniek wordt gebruikt om de top van struiken, heesters en heggen te snoeien.
 - Knip altijd van rechts naar links.
 - Gebruik de heggenschaar niet boven schouderhoogte.

2 De verticale kniptechniek wordt gebruikt om zijkanen van struiken, heesters en heggen bij te knippen.

- Knip altijd van onder naar boven.
- Houd de machine met beide handen vast.
- Druk de gashendel volledig in tijdens het knippen.
- Na het knippen de gashendel loslaten en wachten tot de motor stationair draait. Het mes moet tot stilstand komen.
- Vervolgens naar het volgende gedeelte gaan.
- Nadat u het volgende gedeelte heeft bereikt en een stabiele positie heeft ingenomen, hervat u het werk door de gashendel geheel in te drukken.

F. Starten en stoppen van de motor

 **WAARSCHUWING!**

- Alvorens de machine te starten moet u deze gebruiksaanwijzing grondig doorlezen, en bijzondere aandacht besteden aan de veiligheidsvoorschriften en de aanbevolen per-

soonlijke veiligheidsuitrusting.

- Controleer voor elke start of de machine in perfecte conditie is, en of alle veiligheidsinrichtingen correct geïnstalleerd zijn en perfect werken. Controleer de messen zorgvuldig;

gebruik de machine niet met messen die versleten of beschadigd zijn of duidelijke barsten vertonen.

- Controleer of alle kappen correct geïnstalleerd zijn.
- Controleer of de componenten van de tandwielkast en het deksel ervan correct gemonteerd zijn, het starten van een machine waarbij deze componenten niet correct gemonteerd zijn kan ernstig letsel veroorzaken.



WAARSCHUWING!

Om de machine op de juiste wijze en in alle veiligheid te starten moet u als volgt te werk gaan:

- Plaats de machine op de grond, in een horizontale en stabiele positie
- Pak de starthendel met een hand beet en houd de machine met de andere hand tegen de grond gedrukt (pas op, wikkel het starterkoord niet om uw hand), trek langzaam tot u een zekere weerstand voelt, en maak vervolgens een snelle en krachtige trekbeweging (voor warme of koude start zie onderstaande procedures).



WAARSCHUWING!

Trek het starterkoord niet volledig uit en

laat de starthendel niet zomaar los zodat hij tegen de machine slaat. Hierdoor kan de machine beschadigd raken.

STARTEN BIJ KOUDE MOTOR

- 1 Stopschakelaar in de stand "I" of "START"
- 2 Zet het choke-hendeltje (E) in de gesloten stand. Druk een aantal malen op de rubberen balg van de brandstofpomp totdat er brandstof in de balg komt (C). De balg hoeft niet helemaal gevuld te worden.
- 3 Trek het koord uit tot de motor start.
- 4 Pak de bedieningsgreep stevig vast en geef gas, het choke-hendeltje komt automatisch in de oorspronkelijke stand terug.
- 6 Om de motor af te zetten drukt u op de stopschakelaar om hem in de stand "0" of "STOP" te zetten.

STARTEN BIJ WARMER MOTOR

- 1 Stopschakelaar in de stand "I" of "START"
- 4 Choke-hendeltje (E) in de oorspronkelijke stand.
- 5 Trek het starterkoord uit tot de motor start.
- 6 Om de motor af te zetten drukt u op stopschakelaar om hem in de stand "0" of "STOP" te zetten.

G. Afstelling van de carburateur



WAARSCHUWING!

Uw machine kan uitgerust zijn met een carburateur met lage uitstoot. Indien nodig moet de afstelling van de carburateur uitsluitend door een erkende servicewerkplaats worden uitgevoerd, die over de juiste apparatuur beschikt om de beste prestaties te verzekeren bij de laagste uitstoot.

- Het juiste toerental van de motor op stationair is 2800 omw./min. (zoals aangegeven in de tech-

nische gegevens in deze gebruiksaanwijzing) en mag niet gewijzigd worden, tenzij door een erkende servicewerkplaats.

- Indien de motor op stationair afslaat, de T-schroef bijstellen, met de klok mee voor een hoger stationair toerental, en tegen de klok in voor een lager stationair toerental.



WAARSCHUWING! Alle bovengenoemde afstellingen moeten bij correct gemonteerde snijuitrusting worden uitgevoerd.

H. Periodiek onderhoud



WAARSCHUWING!

- Voer geen enkele reparatie of afstelling uit die niet in deze gebruiksaanwijzing is beschreven.
- Raadpleeg een erkende servicewerkplaats bij twijfel over de uit te voeren reparaties.
- De garantie kan vervallen als gevolg van verkeerde afstellingen uitgevoerd door person-

eel dat niet tot een erkende servicewerkplaats behoort.

- Zet de stopschakelaar (10) in de stand STOP alvorens enige handeling op de machine uit te voeren.
- Inspecteer de machine altijd nauwkeurig voor gebruik.

1 MESSEN

- Controleer alvorens de machine te starten de slijtagetoestand van de snijuitrusting, in geval van overmatige slijtage de machine naar een servicewerkplaats brengen.
- Pas op, de messen zijn scherp en gevaarlijk, ook bij stilstaande motor. Hanteer ze voorzichtig en draag geschikte handschoenen.

2 LUCHTFILTER REINIGEN

(ten minste elke 25 werkuren).

- Licht het luchtfilter met een schroevendraaier uit zijn zitting en verwijder het (zie afbeelding).
- Was het filter met benzine.
- Droog het filter met lucht.
- Monteer het filter weer in zijn zitting.

OPMERKING: Vervang het filter indien gescheurd of versleten.

3 TANDWIELKAST SMEREN

(alleen voor modellen waar voorzien)

- Elke 50 werkuren in de tandwielkast vet voor tandwielen op hoge snelheid bijvullen, via het gat (C).

4 BOUGIE

- Demonteer en reinig de bougie regelmatig (ten minste elke 50 uur) en stel de afstand tussen de elektroden af (0,5 - 0,6 mm).
- Vervang de bougie indien versleten, of in elk

geval binnen de 100 werkuren.

- Controleer in geval van overmatige bevulling de afstelling van de carburateur, het juiste percentage van de mengolie en of de olie van goede kwaliteit en van het type voor 2-taktmotoren is.

5 BRANDSTOFFILTER

- Voor reiniging of vervanging, de tankdop verwijderen en het filter uitnemen met behulp van een haak of een tang met een lange bek.
- Regelmatig, d.w.z. elk seizoen, bij de servicewerkplaats een algemene onderhoudsbeurt en reiniging van de interne onderdelen laten uitvoeren.
- Hierdoor wordt de kans op onvoorziene problemen verlaagd en wordt een perfecte werking en lange levensduur van uw machine gegarandeerd.

REGELMATIG UITVOEREN:

- Het is van belang, om oververhitting van de motor te voorkomen, dat u stof en vuil uit spleten, van het cilinderdeksel en van de koelflenzen van de cilinder verwijdert met behulp van een houten schraper.



LANGDURIGE STILSTAND:

- **Maak de tank leeg en laat de motor draaien tot de resterende brandstof is opgebruikt.**

Tabel storingsopsporing

	De motor start niet	De motor draait slecht of verliest vermogen	De machine start wel maar knipt niet goed
Controleer of de stopschakelaar in de stand I staat.	●		
Controleer of de brandstoftank minimaal op 25% van de inhoud is gevuld.	●	●	
Controleer of het luchtfilter schoon is.	●	●	
Verwijder de bougie, maak hem droog, reinig hem en monteer hem. Indien nodig vervangen.	●	●	
Vervang het brandstoffilter. Raadpleeg uw leverancier.		●	
Controleer of de metalen onderdelen scherp zijn, is dit niet het geval neem dan contact op met uw leverancier.			●

De motor blijft problemen geven: wend u tot uw erkende leverancier.

Ecologische informatie

In dit hoofdstuk vindt u nuttige informatie voor het behoud van de ecologische kenmerken die in de ontwikkelingsfase van de machine werden vastgesteld, een correct gebruik van de machine en de verwerking van olie en brandstof.

1. ONTWERP

In de ontwerpfase werd onderzoek gedaan naar een motor met een beperkt verbruik en lage uitstoot van vervuilende uitlaatgassen.

2. GEBRUIK VAN DE MACHINE

De werkzaamheden voor het vullen van de meng-

tank moeten zo worden uitgevoerd dat geen lozing van de brandstof in het milieu wordt veroorzaakt.

3. LANGE PERIODES VAN STILSTAND

Maak de tank altijd leeg en volg daarbij dezelfde aanwijzingen als bij het vullen.

4. SLOOP

Voorkom lozing in het milieu van de uit gebruik genomen machine; lever hem in bij de aangewezen instellingen voor afvalverwerking volgens de geldende wettelijke voorschriften.

Verklaring van overeenstemming

Ondergetekende, geautoriseerd door E.O.P., verklaart hierbij dat de volgende producten model /TYPE: **HT020** met een serienummer uit 2004 en verder, gebouwd door E.O.P., Valmadrera, Italië, in overeenstemming zijn met de Europese Richtlijnen: 98/37/EG (Machinerichtlijn), 93/68/EEG (Richtlijn EEG-markering) & 89/336/EEG (Richtlijn elektromagnetische compatibiliteit), richtlijn 2000/14/EC (Bijlage V).

Valmadrera, 15.10.04
Giuseppe Todero (Technisch Directeur)
Electrolux Outdoor Products Italy S.P.A.
Via Como 72, 23868 Valmadrera (Lecco) ITALIA

Technische gegevens

Cilinderinhoud (cm ³)	25
Boring (mm)	35
Slag (mm)	26
Vermogen (kW)	0,7
Max. snijfrequentie (min ⁻¹)	2150
Toerental max. vermogen (min ⁻¹)	8500
Stationair toerental (min ⁻¹)	2800
Droog gewicht (kg)	4,5
Inhoud brandstoftank (cm ³)	370
Geluidsdruk bij het oor van de gebruiker L _{P,av} dB(A) (ISO 11201)	95,6
Gemeten geluidsvermogensniveau L _{W,av} dB(A) (ISO 3744)	106
Gewaarborgd geluidsvermogensniveau L _{W,av} dB(A) (ISO 3744)	108
Trillingsniveau achterste handgreep (m/s ²) (ISO 8662-1)	8
Trillingsniveau voorste handgreep (m/s ²) (ISO 8662-1)	8