

# Flymo

Electrolux

# PARTNER

Electrolux

# McCULLOCH

Electrolux

## HT42/420 HT45/450 HT51/510 HT60/600

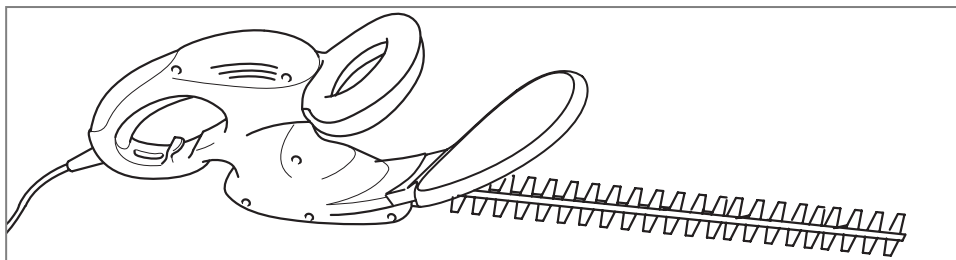

### GB IMPORTANT INFORMATION

Read before use and retain for future reference

### DE WICHTIGE INFORMATION

Bitte vor dem Benutzen des Gerätes durchlesen und gut aufbewahren

### FR RENSEIGNEMENTS IMPORTANTS

A lire avant usage et à conserver pour référence ultérieure

### NL BELANGRIJKE INFORMATIE

Leest u deze informatie voor het gebruik en bewaar ze voor toekomstige raadpleging

### NO VIKTIG INFORMASJON

Les bruksanvisningen nøye før bruk og oppbevar den for senere bruk

### FI TÄRKEÄÄ TIETOA

Lue tämä ennen käyttöä ja säilytä myöhempää tarvetta varten

### SE VIKTIG INFORMATION

Läs anvisningarna före användningen och spara dem för framtida behov

### DK VIGTIGE OPLYSNINGER

Du bør læse brugsanvisningen før brug og gemme til senere henvisning

### ES INFORMACIÓN IMPORTANTE

Léase antes de utilizar y consérvela como referencia en el futuro

### PT INFORMAÇÕES IMPORTANTES

Leia antes de utilizar e guarde para consulta futura

### IT INFORMAZIONI IMPORTANTI

Leggere prima dell'uso e conservare per ulteriore consultazione

Jótállást vállalni csak rendeltetészerűen használatba vett gépekre tudunk. Kérjük, hogy a gép használatba vétele előtt gondosan olvassa el a kezelési utasításokat.

PL Gwarancja traci ważność w przypadku używania urządzenia do celów innych niż wymienione w instrukcji obsługi. Prosimy o uważne przeczytanie instrukcji oraz o stosowanie się do zaleceń i wskazówek w niej zawartych

CZ Záruka se nebude vzťahovať na závady spôsobené nesprávnym používaním, nebo jestliže bude výrobek použit pro jiné účely než pro jaké byl vyroben, nebo také jinak než je uvedeno v návodu k obsluze. Tento návod si přečtěte, prosím, velmi pozorně a uchovejte jej pro možné budoucí odkazy

SK Záruka na tento produkt nebude uznaná v prípade porúch spôsobených nesprávnou obsluhou alebo používaním výrobku na iný účel alebo iným spôsobom, ako je uvedený. Pred začatím práce si prosím dôkladne prečítajte návod na obsluhu a tento si aj pre prípad potreby uschovajte

SI Garancija ne velja ob nepravilni uporabi proizvoda in/ali ob uporabi za drugi namen kot je izdelan. Prosimo, da pred uporabo, preverite pazljivo navodila za obratovanje in jih shranite za kasnejšo rabo.

GR ΣΗΜΑΝΤΙΚΕΣ ΠΛΗΡΟΦΟΡΙΕΣ Διαβάστε αυτό το φυλλάδιο πριν από τη χρήση της συσκευής και φυλάξτε το για μελλοντική αναφορά

### TR ÖNEMLİ BİLGİLER

Kullanmadan önce okuyunuz ve ileride başvurmak üzere saklayınız.

### RU ВАЖНАЯ ИНФОРМАЦИЯ

Прочитайте перед тем, как включить триммер, и сохраните для дальнейшего использования.

### EE OLULINE TEAVE

Enne seadme kasutuselevõtmist lugege kasutusjuhend läbi ning säilitage see tulevikus tarbeks.

### LV SVARĪGA INFORMĀCIJA

Pirms lietošanas izlasiet un saglabāiet turpmākām uziņām

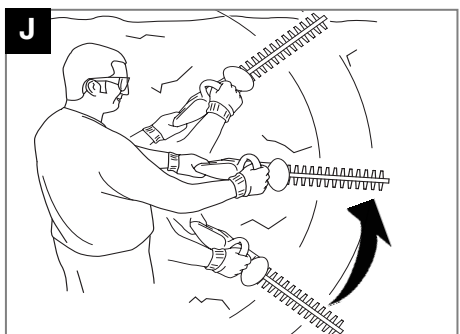
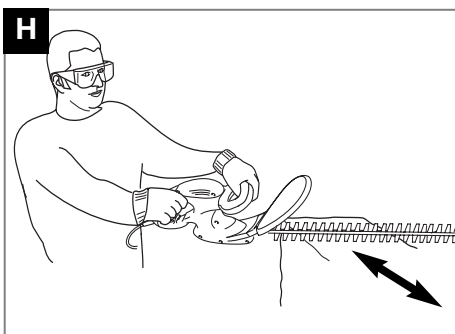
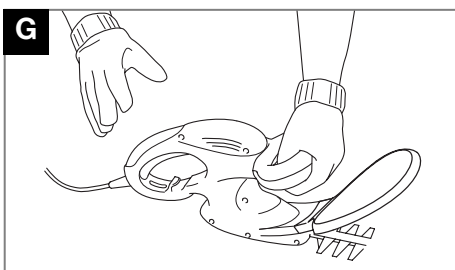
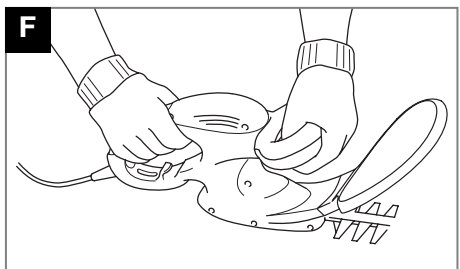
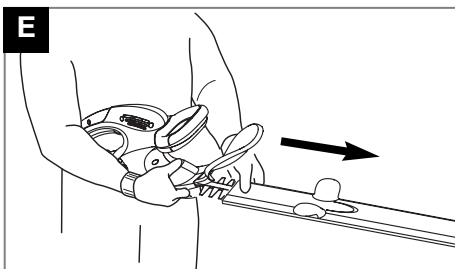
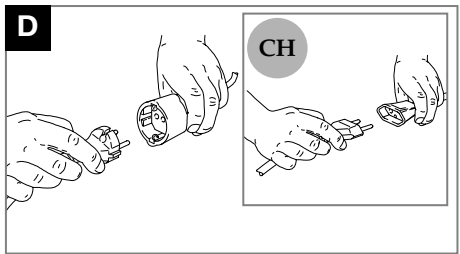
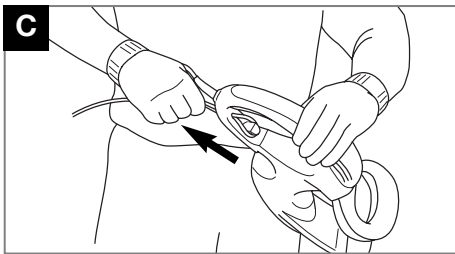
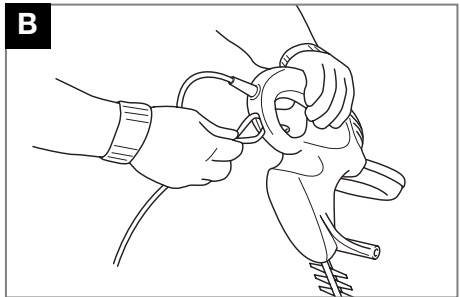
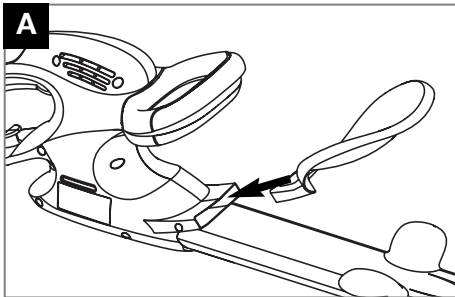

**K**

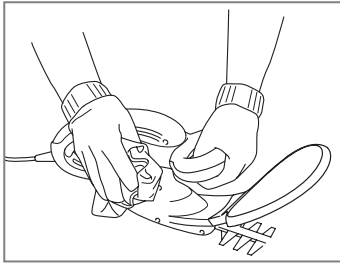
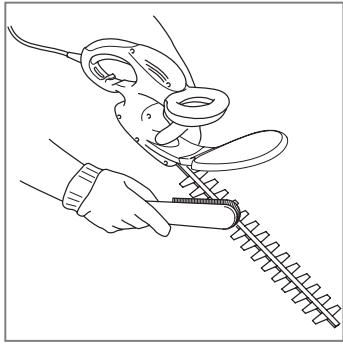
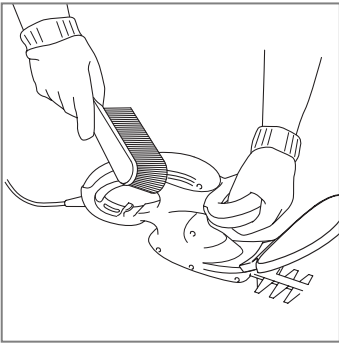

**L**

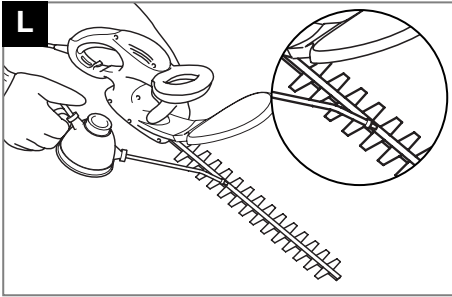

**M**

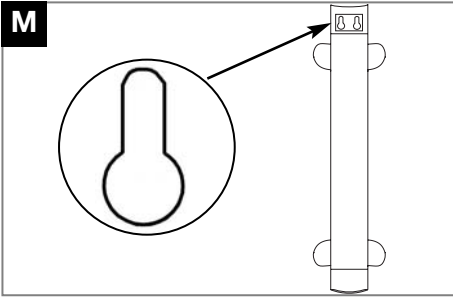

**N**

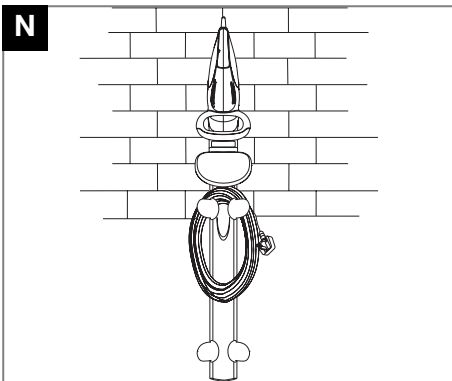

**P**

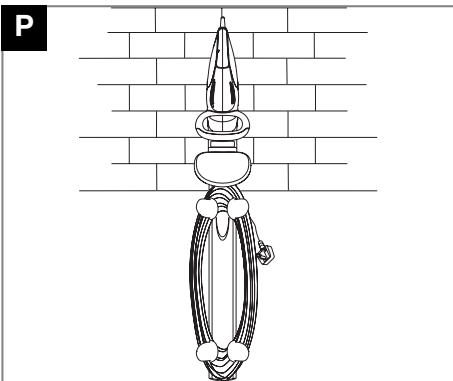

**GB - CONTENTS**

1. Switch levers
2. Instruction Manual
3. Handguard
4. Blade cover/Storage Holder
5. Warning Label
6. Product Rating Label

**DE - INHALT**

1. Ein/Aus-Schalter
2. Bedienungsanleitung
3. Schnittschutz
4. Klingenschutz
5. Warnetikett
6. Produkttypenschild

**FR - TABLE DES MATIÈRES**

1. Poignée à double commande
2. Manuel d'instructions
3. Ecran protecteur
4. Fourreau protège-lames
5. Etiquette d'avertissement
6. Plaquette des Caractéristiques du Produit

**NL - INHOUD**

1. Schakelhendels
2. Handleiding
3. Handbescherming
4. Messchede/opberghoes
5. Waarschuwingsetiket
6. Product-informatielabel

**NO - INNHOLD**

1. Bryterhåndtak
2. Bruksanvisning
3. Beskyttelsesskjerm/handbeskytter
4. Bladbeskytter
5. Advarselsetikett
6. Produktmerking

**FI - SISÄLTÖ**

1. Käynnistysvivut
2. Käyttöopas
3. Kädensuoja
4. Teränsuoja
5. Varoitustunneke
6. Ruohonleikkurin arvokilpi

**SE - INNEHÅLL**

1. Strömbrytare
2. Bruksanvisning
3. Handskydd
4. Bladskydd/förvaring-sfodral
5. Varningsetikett
6. Produktmärkning

**DK - INDHOLD**

1. Håndgreb
2. Brugsvejledning
3. Håndbeskyttelse
4. Klingskede/-holder
5. Advarselsmærkat
6. Produktets mærkeskilt

**ES - CONTENIDO**

1. Interruptores
2. Manual de Instrucciones
3. Defensa
4. Cubierta de la Cuchilla/portacuchillas
5. Etiqueta de Advertencia
6. Placa de Características del Producto

**PT - LEGENDA**

1. Interruptores de alavanca
2. Manual de Instruções
3. Resguardo para a mão
4. Cobertura/capa de armazenamento das lâminas
5. Etiqueta de Aviso
6. Rótulo de Avaliação do Produto

**IT - NOMENCLATURA**

1. Leve di avviamento
2. Manuale di istruzioni
3. Schermo di protezione delle mani
4. Coprilama/portaceseio
5. Etichetta di pericolo
6. Etichetta dati del prodotto

**HU - TARTALOMJEGYZÉK**

1. Kapcsolókarok
2. Kezelési útmutató
3. Kézvédő
4. Késtok/tárolótok
5. Figgelmezhető címke
6. Termékminősítő címke

**PL - ZAWARTOSC KARTONU**

1. Dźwigniemi włączające
2. Instrukcja Obsługi
3. Osłona dłoni
4. Osłona ostrzy / uchwyt do przechowywania
5. Znaki bezpieczeństwa
6. Tabliczka znamionowa

**CZ - OBSAH KARTONU**

1. Páky spínače
2. Návod k obsluze
3. Ochrana rukou
4. Kryt nože/držák ke skladování
5. Výstražný štítek
6. Typový štítek výrobku

**SK - OBSAH**

1. Zapínacie páky
2. Prírúčka
3. Chránič ruky
4. Kryt čepele/uskladňovací držiak
5. Varovný štítok
6. Prístrojový štítok

**SI - VSEBINA**

1. Stikalne ročke
2. Priročnik
3. Ščitnik za roke
4. Pokrival rezila/shranjevalnik
5. Opozorilna Oznaka
6. Napisna Tablica

**GR - ΠΕΡΙΕΧΟΜΕΝΑ**

1. Μοχλοί του διακόπτη
2. Εγχειρίδιο Οδηγίας
3. Προφυλακτήρας χεριών
4. Κάλυψη λεπίδας/Συγκράτηση Αποθήκευσης
5. Ετικέτα Προειδοποίησης
6. Ετικέτα Κατάταξης Προϊόντος

**TR - İÇİNDEKİLER**

1. Anahtar kolları
2. Talimat Elkitabı
3. El siperi
4. Bıçak kını/Muhafaza Kılıfı
5. Uyarı Etiketleri
6. Ürün Sınıflandırma Etiketleri

**RU - СОДЕРЖИМОЕ**

1. Рычаги переключателей
2. Руководство по использованию
3. Предохранитель руки
4. Чехол для лезвия/Корпус для хранения
5. Предупреждающая этикетка
6. Этикетка с характеристиками изделия

**EE - SISU**

1. Lülituskäepidemed
2. Kasutusjuhend
3. Käekaitse
4. Lõiketera kate
5. Hoiatusmärgis
6. Toote nimiandmesilt

**LV - SATURS**

1. Pārslēgi
2. Instrukciju rokasgrāmata
3. Roku aizsargs
4. Asmeņa pārsegs/glabāšanas ietvere
5. Etiķete ar brīdinājumu
6. Produkta kategorijas etiķete

<b>(GB)</b>	CARTON CONTENTS	<b>(DK)</b>	KARTONINDHOLD	<b>(SK)</b>	OBSAH BALENIA
<b>(DE)</b>	KARTONINHALT	<b>(ES)</b>	CONTENIDO DEL CARTON	<b>(SI)</b>	VSEBINA ŠKATLE
<b>(FR)</b>	CONTENU DU CARTON	<b>(PT)</b>	LEGENDAS DOS DESENHOS	<b>(GR)</b>	ΠΕΡΙΕΧΟΜΕΝΟ ΧΑΡΤΟΚΙΒΩΤΙΩΝ
<b>(NL)</b>	INHOUD	<b>(IT)</b>	CONTENUTO	<b>(TR)</b>	KUTUNUN İÇERİĞİ
<b>(NO)</b>	KARTONGEN INNEHOLDER	<b>(HU)</b>	A DOBOZ TARTALMA	<b>(RU)</b>	СОДЕРЖИМОЕ КАРТОННОЙ УПАКОВКИ
<b>(FI)</b>	PAKETIN SISÄLTÖ	<b>(PL)</b>	ZAWARTOŚĆ KARTONU	<b>(EE)</b>	PAKENDI SISU
<b>(SE)</b>	FÖRPACKNINGENS INNEHÅLL	<b>(CZ)</b>	OBSAH KRABICE	<b>(LV)</b>	IEPAKOJUMA SATURS

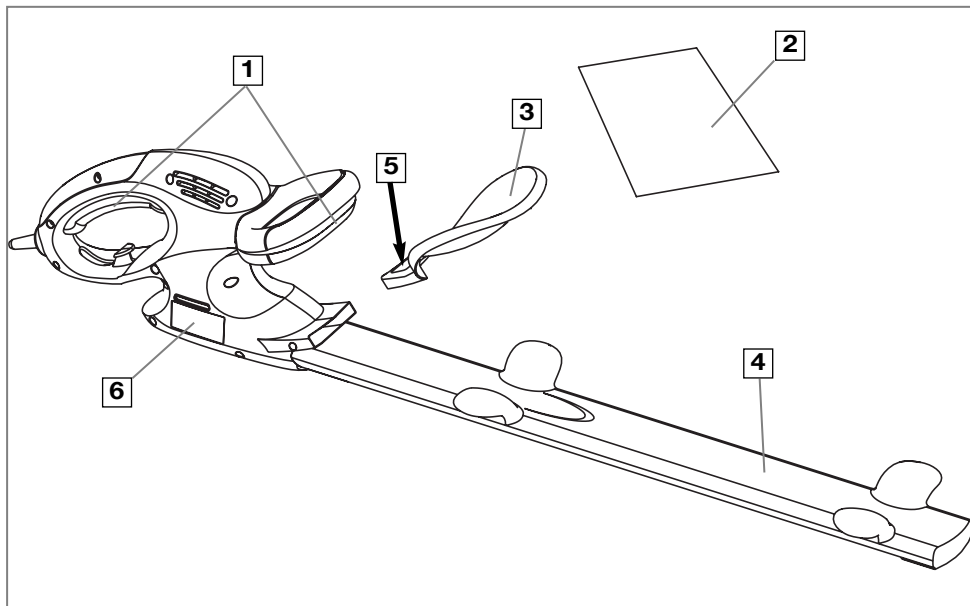

## Veiligheidsvoorschriften



Deze heggesc haar kan gevaarlijk zijn als hij niet correct gebruikt wordt! Deze heggesc haar kan de operator en andere personen ernstig verwonden. De waarschuwings- en veiligheids-richtlijnen moeten nagevolgd worden om de noodzakelijke veiligheid tijdens het gebruik van de op te kunnen verzekeren. De operator is verantwoordelijk voor het op volgen van de waarschuwings- en veiligheidsrichtlijnen in deze handleiding en op de op.

### Uitleg van symbolen op het product



Waarschuwing



Lees de handleiding voor de gebruiker aandachtig door, zodat u volledig vertrouwd bent met de verschillende bedieningselementen en de werking daarvan.



Schakel de machine uit! Haal de stekker uit het contact alvorens de machine in te stellen, schoon te maken of wanneer het snoer in de war of beschadigd is. Houd het snoer uit de buurt van het mes.



Houd het snoer uit de buurt van het mes.



Het gebruik van een veiligheidsbril is aan te raden.

### Algemeen

1. Laat de heggesc haar nooit gebruikt worden door kinderen of personen die deze handleiding niet gelezen hebben. Het zou kunnen dat plaatselijke voorschriften de leeftijd van de gebruiker beperken.
2. Gebruik de heggesc haar alleen op de manier en voor de doeleinden die in deze handleiding beschreven staan.
3. Gebruik de heggesc haar nooit wanneer u moe of ziek bent, of wanneer u onder de invloed van alcohol, drugs of een geneesmiddel bent.
4. De operator of gebruiker is verantwoordelijk voor ongevallen of gevaren die andere mensen of hun eigendom treffen.

### Elektrisch

1. Het gebruik van een reststroomapparaat met een uitschakelstroom van niet meer dan 30 mA wordt aanbevolen. Zelfs met een reststroomapparaat geïnstalleerd kan veiligheid niet 100% gegarandeerd worden. U dient altijd veilige werkmethoden te volgen. Het reststroomapparaat dient voor elk gebruik gecontroleerd te worden.
2. Controleer het snoer vóór gebruik en vervang het indien er sporen van schade of veroudering zijn.
3. Gebruik de heggesc haar niet als de elektrische snoeren beschadigd of versleten zijn.

4. Schakel de netvoeding meteen uit als het snoer doorgesneden is of als het isolatiemateriaal beschadigd is. Raak het elektrisch snoer niet aan voordat de netvoeding uitgeschakeld is. Herstel een doorgesneden of beschadigd snoer niet. Vervang het door een nieuw snoer.
5. Uw verlengsnoer mag geen spiraalsnoer zijn. Spiraalsnoeren kunnen oververhitten en doen de doeltreffendheid van uw haagsnoeier afnemen.
6. Houd het snoer uit de buurt van het snoeigebied.
7. Span het snoer niet rond scherpe voorwerpen.
8. Schakel de netvoeding steeds uit voordat u de stekker, de snoerverbinding of het verlengsnoer losmaakt.
9. Schakel uit, haal stekker uit het stopcontact en controleer het elektrisch snoer op sporen van schade of veroudering voordat u het opwindt voor het opbergen. Herstel een beschadigd snoer niet, vervang het door een nieuw snoer.
10. Wind het snoer steeds voorzichtig op, vermijd kinken.
11. Dit product nooit aan de kabel dragen.
12. Trek nooit aan het snoer om de stekker uit het stopcontact te halen.
13. Sluit alleen op AC-netvoeding aan zoals op het etiket wordt vermeld.
14. De producten van Electrolux zijn dubbel geïsoleerd conform EN60335. Er mag onder geen beding aarding worden aangesloten op enig onderdeel van dit product.

### Kabels

Gebruik uitsluitend kabels van het 1 mm<sup>2</sup> formaat met een maximale lengte van 40 meter.

### Maximale capaciteit:

1 mm<sup>2</sup> formaat kabel, 10 ampère, 250 volt wisselstroom

1. De stroom- en verlengkabels are verkrijgbaar bij het plaatselijke goedgekeurde reparatiecentrum van Electrolux Outdoor Products.
2. Gebruik uitsluitend verlengkabels die speciaal zijn bedoeld voor gebruik buiten.

### Vorbereiding

1. Draag altijd de geschikte kleding, handschoenen en stevig schoeisel. Het gebruik van een veiligheidsbril is aan te raden. Draag geen loszittende kleding of juwelen die kunnen gegrepen worden door de bewegende onderdelen.
2. Controleer het te snoeien gebied grondig en verwijder ijzerdraad of andere vreemde voorwerpen.
3. Controleer de machine vóór gebruik en na harde schokken altijd op eventuele slijtage en beschadigingen en repareer deze zo nodig.
4. Controleer steeds of de handbescherming geplaatst werd voordat u de heggesc haar gaat gebruiken. Gebruik nooit een onvolledige heggesc haar of een heggesc haar met niet-geautoriseerde veranderingen.

## Veiligheidsvoorschriften

### Gebruik

1. Gebruik de heggeschaar alleen in daglicht.
2. Gebruik uw heggeschaar, indien mogelijk, niet op een natte haag.
3. Zorg ervoor dat u weet hoe u de heggeschaar kunt stoppen in een noodgeval.
4. Houdt de heggeschaar nooit vast aan de handbescherming.
5. Gebruik de heggeschaar nooit zonder dat de handbescherming geplaatst is of als de handbescherming beschadigd is.
6. Haal de stekker uit het stopcontact **voordat** u de heggeschaar aan iemand anders overhandigt.
7. Vermijd het gebruik van de heggeschaar wanneer andere mensen, in het bijzonder dieren of kinderen, in de buurt zijn.
8. Zorg er steeds voor dat u een veilige en stevige houding aanneemt wanneer u de heggeschaar gebruikt.
9. Houd uw handen en voeten altijd uit de buurt van de snij-inrichting, vooral wanneer u de motor aanzet.
10. Nooit een ladder gebruiken wanneer u de heggeschaar gebruikt.

11. Haal de stekker uit het stopcontact:

- als u de heggeschaar voor een tijdje alleenlaat;
- voordat u een verstopping vrijmaakt;
- voordat u de heggeschaar inspecteert of schoonmaakt of aan de machine gaat werken;
- nadat de heggeschaar in contact kwam met een vreemd object - gebruik de heggeschaar niet tenzij u er zeker van bent dat hij veilig kan werken;
- als de heggeschaar abnormaal begint te trillen - controleer de machine. Te grote trillingen kan letsel veroorzaken;
- voordat u de heggeschaar aan een andere persoon overhandigt.

### Onderhouden en opbergen

1. Voor een veilige werking van de Hedgetrimmer is het zaak dat u ervoor zorgt dat alle moeren, bouten en schroeven altijd goed vastzitten.
2. Vervang versleten of beschadigde onderdelen voor veiligheid.
3. Wees voorzichtig bij het instellen van de heggeschaar, zodat uw vingers niet tussen de bewe-gehoe onderdelen en de vaste onderdelen van de machine geklemd raken.
4. Na gebruik zou de heggeschaar opgeborgen moeten worden met de mes-schede/opberghoes die bygesloten.

## Richtlijnen bij montage

### Montage van handscherm.

1. Stop het handscherm volgens **afbeelding A** in de gleuf en zorg ervoor dat hij goed vastzit.

**DE MAAIER MAG UITSLUITEND WORDEN GEBRUIKT MET HANDSCHERM**

## Starten en stoppen

### Voordat u de heggeschaar start.

1. Maak een lus in het elektrisch snoer en duw de lus door het gat in de snoerhouder, zoals aangegeven in **figuur A**.
2. Om het snoer vast te maken, dient u de lus rond de haak te plaatsen, zoals aangegeven in **figuur B**.
3. Verbind de contrastekker van het verlengsnoer met de stekker van uw product. (**Figuur C**)
4. Steek de stekker in het stopcontact en schakel de netvoeding aan.
5. Verwijder messchede/opberghoes, zoals aangegeven in **figuur D**.

### Uw heggeschaar starten

1. Uw heggeschaar heeft twee veiligheids schakelhendels.
2. Beide schakelhendels moeten in de bedieningspositie gehouden worden (**zie figuur E**) voordat het product gestart kan worden.

### Uw heggeschaar stoppen

- Verwijder de heggeschaar van het te snoeien gebied voordat u hem stillegt.
1. Om de heggeschaar te doen stoppen, dient u één schakelhendel los te laten. (**Figuur F**)

## Gebruik

### Het gebruik van uw heggeschaar

1. Controleer het te snoeien gebied vóór elk gebruik - verwijder objecten die uitgestoten kunnen worden of geklemd kunnen raken in de messen.
2. Houd de heggeschaar steeds vóór uw lichaam. Houd de handgreep stevig vast met beide handen en neem een stevige en stabiele houding aan.
3. Laat de snoeimessen hun volledige snelheid bereiken voordat u het te snoeien gebied nadert.
4. Snoei steeds weg van mensen, muren, stenen, bomen, voertuigen enz.
5. Als het mes stopt, dient u de heggeschaar onmiddellijk stil te leggen. Haal de stekker van de heggeschaar uit het stopcontact en verwijder geklemd haagresten van de snoei-messen.

Inspecteer de messen en herstel of vervang ze indien nodig.

### Bovenkant van haag snoeien

Beweeg de heggeschaar heen en weer. **Zie figuur G.** Door de snoeiblenden lichtjes te laten zakken aan de kant van de beweegrichting zult u de beste snoeieresultaten bereiken.

### Zijkant van haag snoeien

Als u de zijkant van de haag snoeit, doet u er best aan om aan de onderkant van de haag te beginnen en naar boven te snoeien (**zie figuur H.**). Rond de bovenrand van de haag lichtjes af. Op die manier zal een grotere oppervlakte van de haag vrij komen, waardoor een meer uniforme groei verkregen kan worden.

## Zorg dragen voor uw heggeschaar

### Schoonmaken (J)

#### • DRAAG HANDSCHOENEN

1. Gebruik een zachte borstel om de resten te verwijderen van alle luchtgaten en van de snoeimessen.
2. Wrijf de bovenkant van uw heggeschaar schoon met een droge doek.

#### • BELANGRIJK

Maak uw heggeschaar nooit schoon met water. Maak uw heggeschaar nooit schoon met chemische producten, inclusief petroleum, of oplosmiddelen - sommige van die producten kunnen belangrijke plastic onderdelen beschadigen.

### Het snoeimes smeren

Smeer de snoeimessen voor en na gebruik, om het gebruik te vergemakkelijken en een langer leven voor

de heggeschaar te kunnen garanderen. Breng de olie zodanig aan dat hij tussen de twee messen kan doorlopen. **Zie figuur K.**

### Aan het einde van het snoeiseizoen

1. Maak uw heggeschaar grondig schoon.
2. Controleer dat alle moeren en bouten goed vastzitten.
3. Controleer de heggeschaar visueel op versleten of beschadigde onderdelen en raadpleeg uw plaatselijk service-centrum als een onderdeel aan vervanging toe is.

### Uw haagsnoeier opbergen

- Breng steeds de messchede aan voordat u de heggeschaar opbergt. **Zie figuur L.**
- Berg uw heggeschaar op in een droge ruimte waar hij geen schade kan oplopen.

## Probleemoplossing

### Werkt niet

1. Is de netvoeding aangeschakeld?
2. Controleer de zekering.
3. Wat als de zekering steeds opnieuw doorslaat?  
**Maak machine onmiddellijk los van de netvoeding en raadpleeg uw goedgekeurd plaatselijk Electrolux Outdoor Products Service-centrum.**

### Snoeimes stopt terwijl u aan het snoeien bent

1. Snoei trager
2. Wat als het snoeimes nog steeds stopt terwijl u aan het snoeien bent?  
**Maak machine onmiddellijk los van de netvoeding en raadpleeg uw goedgekeurd plaatselijk Electrolux Outdoor Products Service-centrum.**

### Stopt niet wanneer één van de schakelhendels losgelaten wordt

**Maak machine onmiddellijk los van de netvoeding en raadpleeg uw goedgekeurd plaatselijk Electrolux Outdoor Products Service-centrum.**

### Slechte snoeikwaliteit

1. Controleer of het product correct gebruikt wordt (zie Gebruik).
2. Controleer of er geen snoeiresten vastzitten in de messen, eerst netvoeding verbreken.
3. Zijn de messen beschadigd?  
**Maak machine onmiddellijk los van de netvoeding en raadpleeg uw goedgekeurd plaatselijk Electrolux Outdoor Products Service-centrum.**

### Overdreven trilling

**Maak machine onmiddellijk los van de netvoeding en raadpleeg uw goedgekeurd plaatselijk Electrolux Outdoor Products Service-centrum.**



## Aanbevolen service

- **Uw product is voorzien van een unieke identificatie in de vorm van een zilver en zwart gekleurd productkwaliteitslabel.**
- **U wordt ten zeerste aangeraden uw product ten minste elke twaalf maanden een service-beurt te geven, vaker indien het beroepshalve veelvuldig wordt gebruikt.**

## Garantie & garantiebeleid

Als er binnen de garantieperiode onderdelen defect blijken als gevolg van fabrieksfouten, dan verzorgt Electrolux Outdoor Products via diens bevoegde monteurs gratis voor reparatie of vervanging, mits:

- (a) de fout onmiddellijk wordt doorgegeven aan de geautoriseerde service centre;
  - (b) het aankoopbewijs getoond kan worden;
  - (c) de fout niet veroorzaakt werd door misbruik, verwaarlozing of een foute instelling door de gebruiker;
  - (d) de fout geen gevolg is van normale slijtage;
  - (e) geen andere persoon, die niet door Electrolux Outdoor Products geautoriseerd is, de machine onderhouden, hersteld of uit elkaar genomen heeft;
  - (f) de machine niet verhuurd werd;
  - (g) de machine het eigendom is van de oorspronkelijke klant;
  - (h) de machine niet gebruikt werd in een ander land dan het land waarvoor de machine gespecificeerd werd;
  - (i) de machine niet voor commerciële doeleinden gebruikt werd.
- Deze garantie is een extra service en zal in geen geval in de weg staan van uw statutaire rechten.

Onderstaande defecten worden niet gedekt door de garantie. Daarom is het belangrijk dat u de richtlijnen in deze handleiding aandachtig leest, zodat u begrijpt hoe u de machine dient te bedienen en onderhouden:

### **Defecten die niet door de garantie gedekt worden:**

- Vervangen van versleten of beschadigde messen.
- Defecten die het gevolg zijn van een oorspronkelijke fout die niet werd doorgegeven aan de geautoriseerde service center.
- Defecten die veroorzaakt werden door een botsing met iets.
- Defecten die optreden omdat het product niet gebruikt werd in overeenkomst met de richtlijnen en aanbevelingen die in deze handleiding staan.
- Machines die verhuurd worden, zijn niet gedekt door deze garantie.
- De volgende onderdelen worden beschouwd als onderdelen die onderhevig zijn aan slijtage. Hun functionele levensduur hangt af van een regelmatige onderhoudsbeurt en zij worden bijgevolg niet gedekt door de garantie: messen, elektrisch snoer.
- **Opgelet!** Electrolux Outdoor Products's garantie dekt geen defecten die een rechtstreeks of onrechtstreeks gevolg zijn van de montage van reserve-onderdelen of extra's die niet geproduceerd of goed-gekeurd zijn door Electrolux Outdoor Products, of defecten die het gevolg zijn van een wijziging aan de machine.

## Informatie met betrekking tot het milieu

De producten van Electrolux Outdoor Products worden geproduceerd volgens EMS (ISO 14001), waarbij, waar dit uitvoerbaar is, gebruik wordt gemaakt van componenten die zijn geproduceerd op de meest milieuvriendelijke manier volgens de werkwijzen van het bedrijf en met de mogelijkheid om aan het einde van de levensduur van het product gerecycled te worden.

- \* De verpakking kan gerecycled worden en plastic componenten zijn van een label voorzien (voor zover dat mogelijk was) voor recycling op categorie.
- \* Milieubewuste overwegingen dienen mee te spelen bij het weggooien van een product aan het einde van de levensduur.
- \* Indien nodig, kunt u contact opnemen met de gemeentelijke autoriteit voor informatie over de verwerking.



Het symbool  op het product of de verpakking betekent dat dit product niet mag worden behandeld als gewoon huishoudelijk afval, maar in plaats daarvan moet worden ingeleverd bij het punt voor recycling van elektrische en elektronische apparatuur.

Door dit product correct te verwijderen helpt u om de negatieve gevolgen die een verkeerde verwerking van dit product kan hebben voor het milieu en de gezondheid te voorkomen. Voor verdere informatie over recycling van dit product kunt u contact opnemen met uw gemeente, de relevante dienst voor de verwerking van huishoudelijk afval of de winkel waar u het product hebt gekocht.

## EC DECLARATION OF CONFORMITY

<p>I, the undersigned M. Bowden of Electrolux Outdoor Products, Aycliffe Industrial Park, <b>NEWTON AYCLIFFE</b>, Co. Durham. DL5 6UP. Certify that the Product:-                  Category..... <b>Hedgetrimmer</b>                  Make..... <b>Electrolux Outdoor Products</b>                  Conforms to the specifications of Directive 2000/14/EEC</p>	<p>I, the undersigned M. Bowden of Electrolux Outdoor Products, Aycliffe Industrial Park, <b>NEWTON AYCLIFFE</b>, Co. Durham. DL5 6UP. Certify that a sample of the above product has been tested using directive 81/1051/EEC as a guide. The maximum A-weighted sound pressure level recorded at operator position under free field semi anechoic chamber conditions was :-</p>	<p>I, the undersigned M. Bowden of Electrolux Outdoor Products, Aycliffe Industrial Park, <b>NEWTON AYCLIFFE</b>, Co. Durham. DL5 6UP. Certify that a sample of the above product has been tested using ISO 5349 as a guide. The maximum weighted root mean square value of vibration recorded at operator's hand position was:-</p>
Identification of Series..... <b>See Product Rating Label</b> Conformity Assessment Procedure..... <b>ANNEX VI</b> Notified Body..... <b>I.T.S., Cleeve Road, Leatherhead, Surrey, KT22 7SB. England.</b> Other Directives:-..... <b>98/37/EEC, 89/336/EEC, 73/23/EEC</b> & applicable standards:- <b>EN61000-3-2, EN61000-3-3, EN55014-1, EN55014-2, EN774, EN50144-1, EN50144-2-15</b>	Type..... <b>A</b> Watts..... <b>B</b> Guaranteed sound power level..... <b>C</b> Measured Sound Power Level..... <b>D</b> Level..... <b>E</b> Value..... <b>F</b> Weight..... <b>G</b>	

## EC KONFORMITÄTSERKLÄRUNG

<p>Ich, der Unterzeichner M. Bowden of Electrolux Outdoor Products, Aycliffe Industrial Park, <b>NEWTON AYCLIFFE</b>, Co. Durham. DL5 6UP. Bescheinigung, dass das Produkt:-                  Kategorie.... <b>Heckenschere</b>                  Fabrikat..... <b>Electrolux Outdoor Products</b>                  die Spezifikationen der Direktive 2000/14/EG erfüllt</p>	<p>Ich, der Unterzeichner M. Bowden, Electrolux Outdoor Products, Aycliffe Industrial Park, <b>NEWTON AYCLIFFE</b>, Co. Durham, DL5 6UP, bescheinige hiermit, daß eine Probe des obigen Produkts getestet wurde und dabei Direktive 81/1051/EWG als Richtschnur verwendet wurde. Der maximale A-gewichtete Schalldruckpegel, der an der Bedienersposition unter Freifeld-Halbschalltot-Kammerbedingungen gemessen wurde, betrug:-</p>	<p>Ich, der Unterzeichner M. Bowden, Electrolux Outdoor Products, Aycliffe Industrial Park, <b>NEWTON AYCLIFFE</b>, Co. Durham, DL5 6UP, bescheinige hiermit, daß eine Probe des obigen Produkts getestet wurde und dabei ISO 5349 als Richtschnur verwendet wurde. Der maximale gewichtete Vibrationseffektivwert, der an der Handposition des Bedieners gemessen wurde, betrug:-</p>
Identifizierung der reihe..... <b>Siehe Produkttypenschild</b> Konformitätsbestätigungsverfahren..... <b>ANNEX VI</b> Benachrichtigte Behörde..... <b>I.T.S., Cleeve Road, Leatherhead, Surrey, KT22 7SB. England.</b> Andere Direktiven:-..... <b>98/37/EEC, 89/336/EEC, 73/23/EEC</b> und Normen:-..... <b>EN61000-3-2, EN61000-3-3, EN55014-1, EN55014-2, EN774, EN50144-1, EN50144-2-15</b>	Typ..... <b>A</b> Watts..... <b>B</b> Garantierter Geräuschpegel..... <b>C</b> Gemessener Geräuschpegel..... <b>D</b> Höhe ..... <b>E</b> Wert..... <b>F</b> Gewicht..... <b>G</b>	

## EC DÉCLARATION DE CONFORMITÉ

<p>Je soussigné M. Bowden of Electrolux Outdoor Products, Aycliffe Industrial Park, <b>NEWTON AYCLIFFE</b>, Co. Durham. DL5 6UP. Certifie que ce produit:-                  Catégorie..... <b>Taille-haie</b>                  Marque..... <b>Electrolux Outdoor Products</b>                  est conforme aux spécifications de la Directive 2000/14/EEC</p>	<p>Je soussigné M. Bowden, Electrolux Outdoor Products, Aycliffe Industrial Park, <b>NEWTON AYCLIFFE</b>, Co. Durham, DL5 6UP, Grande-Bretagne, certifie qu'un échantillon du produit ci-dessus a été essayé selon les indications de la directive 81/1051/EEC. Le niveau maximum pondéré de pression acoustique enregistré à la position de l'opérateur en champ libre en chambre demi-sourde était de:-</p>	<p>Je soussigné M. Bowden, Electrolux Outdoor Products, Aycliffe Industrial Park, <b>NEWTON AYCLIFFE</b>, Co. Durham, DL5 6UP, Grande-Bretagne, certifie qu'un échantillon du produit ci-dessus a été essayé selon les indications de la norme ISO 5349. La moyenne quadratique pondérée des vibrations enregistrées à la position de la main de l'opérateur était de:-</p>
Identification de la serie..... <b>Voir la Plaquette D'identification</b> Procédure d'évaluation de la conformité..... <b>ANNEX VI</b> Organisme notifié..... <b>I.T.S., Cleeve Road, Leatherhead, Surrey, KT22 7SB. England.</b> Autres directives..... <b>98/37/EEC, 89/336/EEC, 73/23/EEC</b> et aux normes..... <b>EN61000-3-2, EN61000-3-3, EN55014-1, EN55014-2, EN774, EN50144-1, EN50144-2-15</b>	Type..... <b>A</b> Watts..... <b>B</b> Niveau garanti de puissance sonore..... <b>C</b> Niveau mesuré de puissance sonore..... <b>D</b> Niveau..... <b>E</b> Valeur..... <b>F</b> Poids..... <b>G</b>	

## EC CONFORMITEITSVERKLARING

<p>Ik, ondergetekende M. Bowden of Electrolux Outdoor Products, Aycliffe Industrial Park, <b>NEWTON AYCLIFFE</b>, Co. Durham. DL5 6UP. Verklaaren dat het product:-                  Categorie..... <b>Heggenchaar</b>                  Merk..... <b>Electrolux Outdoor Products</b>                  Voldoet aan de specificaties van directief 2000/14/EEC</p>	<p>Ik, ondergetekende M. Bowden, Electrolux Outdoor Products, Aycliffe Industrial Park, <b>NEWTON AYCLIFFE</b>, Co. Durham, DL5 6UP, verklaar hierbij dat een profexemplaar van het bovengenoemde product is getest volgens richtlijn 81/1051/EEC. Het maximale A-belaste geluidsdrukniveau dat is geregistreerd bij de positie van de bediener in een semi geluiddichte ruimte bij vrije veld condities bedraagt:-</p>	<p>Ik, ondergetekende M. Bowden, Electrolux Outdoor Products, Aycliffe Industrial Park, <b>NEWTON AYCLIFFE</b>, Co. Durham, DL5 6UP, verklaar hierbij dat een profexemplaar van het bovengenoemde product is getest volgens ISO 5349 als richtlijn. De maximale belaste effectieve waarde van trilling, geregistreerd bij de positie van de hand van de bediener, bedraagt:-</p>
Identificatie van serie..... <b>Zie Productlabel</b> Procedure voor het beoordelen van conformiteit..... <b>ANNEX VI</b> Op de hoogte gestelde instantie..... <b>I.T.S., Cleeve Road, Leatherhead, Surrey, KT22 7SB. England.</b> Andere directieven..... <b>98/37/EEC, 89/336/EEC, 73/23/EEC</b> en aan de volgende normen..... <b>EN61000-3-2, EN61000-3-3, EN55014-1, EN55014-2, EN774, EN50144-1, EN50144-2-15</b>	Type..... <b>A</b> Watts..... <b>B</b> Gegarandeerd geluidsvermogen..... <b>C</b> Gemeten geluidsvermogen..... <b>D</b> Niveau..... <b>E</b> Waarde..... <b>F</b> Gewicht..... <b>G</b>	

### EK DEKLARĀCIJA PAR ATBILSTĪBU

Es, Electrolux Outdoor Products, Aycliffe Industrial Park, <b>NEWTON AYCLIFFE</b> , Co. Durham. DL5 6UP. pārstāvis M. Bowden apstiprinu, ka produkts Kategorija..... <b>Dzīvzogu trimers</b> Ražotājs..... <b>Electrolux Outdoor Products</b> atbilst direktīvā 2000/14/EEC norādītajiem tehniskajiem noteikumiem.	Es, Electrolux Outdoor Products, Aycliffe Industrial Park, <b>NEWTON AYCLIFFE</b> , Co. Durham. DL5 6UP. pārstāvis M. Bowden apstiprinu, ka iepriekš minētā produkta paraugs ir testēts atbilstoši direktīvai 81/1051/EEC. Maksimālais A-izsvaratais skaņas spiediena līmenis, kas tika fiksēts operatora pozīcijā brīvos lauka daļējas atbalss apstākļos, bija:	Es, Electrolux Outdoor Products, Aycliffe Industrial Park, <b>NEWTON AYCLIFFE</b> , Co. Durham. DL5 6UP. pārstāvis M. Bowden apstiprinu, ka iepriekš minētā produkta paraugs ir testēts atbilstoši standartam ISO 5349. Vibrācijas maksimālā izsvaratā paātrinājuma vidējā kvadrātiskā vērtība, kas tika fiksēta operatora roku atrašanās vietā, bija:
Sērijas norāde..... <b>sk. produkta kategorijas etiķeti</b> Atbilstības novērtēšanas procedūra..... <b>ANNEX VI</b> Sertificēšanas institūcija..... <b>I.T.S., Cleeve Road, Leatherhead, Surrey. KT22 7SB Anglija</b> Citas direktīvas:..... <b>98/37/EEC, 89/336/EEC, 73/23/EEC</b> un piemērojamie standarti:- <b>EN61000-3-2, EN61000-3-3, EN55014-1, EN55014-2, EN774, EN50144-1, EN50144-2-15</b>	Tips..... <b>A</b> Vati..... <b>B</b> Garantētais skaņas pakāpes līmenis..... <b>C</b> Izmēģinātais skaņas pakāpes līmenis..... <b>D</b> Līmenis..... <b>E</b> Vērtība..... <b>F</b> Svārs..... <b>G</b>	

A	<b>HT42/HT420</b>
B	<b>400 W</b>
C	<b>101 dB (A)</b>
D	<b>98 dB (A)</b>
E	<b>90 dB(A)</b>
F	<b>4.04 m/s<sup>2</sup></b>
G	<b>3.2 kg</b>

A	<b>HT45/HT450</b>
B	<b>450 W</b>
C	<b>105 dB (A)</b>
D	<b>97 dB (A)</b>
E	<b>91 dB(A)</b>
F	<b>4.6 m/s<sup>2</sup></b>
G	<b>3.2 kg</b>

A	<b>HT51/HT510</b>
B	<b>500 W</b>
C	<b>101 dB (A)</b>
D	<b>98 dB (A)</b>
E	<b>95 dB(A)</b>
F	<b>7.5 m/s<sup>2</sup></b>
G	<b>3.5 kg</b>

A	<b>HT60/HT600</b>
B	<b>500 W</b>
C	<b>101 dB (A)</b>
D	<b>98 dB (A)</b>
E	<b>95 dB(A)</b>
F	<b>7.5 m/s<sup>2</sup></b>
G	<b>3.5 kg</b>



Newton Aycliffe, 17/09/2004  
 M. Bowden,  
 Research & Development Director

<b>BELGIQUE/BELGIË</b>	Flymo Belgique/België Tel: 02 363 0311, Fax: 02 363 0391
<b>ČESKÁ REPUBLIKA</b>	Electrolux, spol. s.r.o., oz Electrolux Outdoor Products, Na Křečku 365, Praha 10 - Horní Měcholupy. Tel: 02/7847 0164, Info-linka: 0800/110 220 Internet: www.partner-flymo.cz E-mail: info@husqvarna.cz
<b>DANMARK</b>	Electrolux Outdoor Products, Flymo/Partner A/S, Lundtoftegaardsvej 93A, DK 2800 Kgs.Lyngby Tel: 45 87 75 77, Fax: 45 93 33 08, www.flymo-partner.dk
<b>DEUTSCHLAND</b>	Flymo Deutschland Tel: 097 21 7640, Fax:097 21 764202
<b>ESTONIA</b>	Electrolux Estonia Ltd (Electrolux Eesti AS) Tel: (372) 6650010
<b>FRANCE</b>	Flymo France SNC Tel 01 46 67 8141, Fax 01 43 34 2491
<b>FINLAND SUOMI</b>	Electrolux Outdoor Products Finland Tel: 00 358 9 39611, Fax: 00 358 9 3961 2644
<b>ITALIA</b>	McCulloch Italiana s.r.l. - Via Como 72, 23868 Valmadrera (LECCO) - ITALIA Tel: 800 017829, Fax: 0341 581671
<b>IRELAND</b>	Flymo Ireland Tel: 01 4565222, Fax: 01 4568551
<b>MAGYARORSZÁG</b>	Electrolux Lehel Kft Tel: 00 36 1 251 41 47
<b>NORGE</b>	Flymo/Partner, div. av Electrolux Motor a.s. Tel: 69 10 47 90
<b>NEDERLAND</b>	Flymo Nederland Tel: 0172-468322, Fax: 0172-468219
<b>ÖSTERREICH</b>	Husqvarna-Ges.m.b.H. Nfg. KG, Industriezeile 36, 4010 LINZ, Tel: 0732 770101-0, Fax: 0732 770101-40, email: office@husqvarna.co.at Internet: www.husqvarna.at
<b>POLSKA</b>	Electrolux Poland Sp. z.o.o. Husqvarna, 01-612 Warszawa Myslowicka 10/2 Tel:- (22) 8332949
<b>SLOVENIJA</b>	Husqvarna-Ges.m.b.H. Nfg. KG, Industriezeile 36, 4010 LINZ, Tel: 0732 770101-0, Fax: 0732 770101-40, email: office@husqvarna.co.at Internet: www.husqvarna.at
<b>SLOVENSKA</b>	Electrolux Slovakia s.r.o., Borova Sihot 211, 033 01 Lipt. Hradok Tel: 044 522 14 19, Fax: 044 522 14 18, www.flymo-partner.sk
<b>SCHWEIZ/SUISSE/SUIZZERA</b>	Flymo Schweiz/Suisse/Suizzera Tel 062 889 93 50 / 889 94 25, Fax 062 889 93 60 / 889 94 35
<b>SVERIGE</b>	Electrolux Outdoor Products, Sverige Tel: 036 – 14 67 00, Fax: 036 – 14 60 70
<b>UNITED KINGDOM</b>	Electrolux Outdoor Products United Kingdom Tel: 01325 300303, Fax: 01325 310339

Electrolux Outdoor Products  
Aycliffe Industrial Park  
NEWTON AYCLIFFE  
Co.Durham DL5 6UP  
**ENGLAND**

**Telephone - (00) 44 1325 300303 Fax - (00) 44 1325 310339**

**UK Telephone - 01325 300303 Fax - 01325 310339**

Our policy of continuous improvement means that the specification of products may be altered from time to time without prior notice. Electrolux Outdoor Products manufacture products for a number of well known brands under various registered patents, designs and trademarks in several countries.

© Electrolux Outdoor Products Ltd. Registered Office, Electrolux Works, Oakley Road, Luton LU4 9QQ  
Registered number 974979 England



***The Electrolux Group. The world's No.1 choice.***

The Electrolux Group is the world's largest producer of powered appliances for kitchen, cleaning and outdoor use. More than 55 million Electrolux Group products (such as refrigerators, cookers, washing machines, vacuum cleaners, chain saws and lawn mowers) are sold each year to a value of approx. USD 14 billion in more than 150 countries around the world.

