

Flymo

 Electrolux

McCULLOCH

 Electrolux

HT42 / HT420 HT450 / HT600

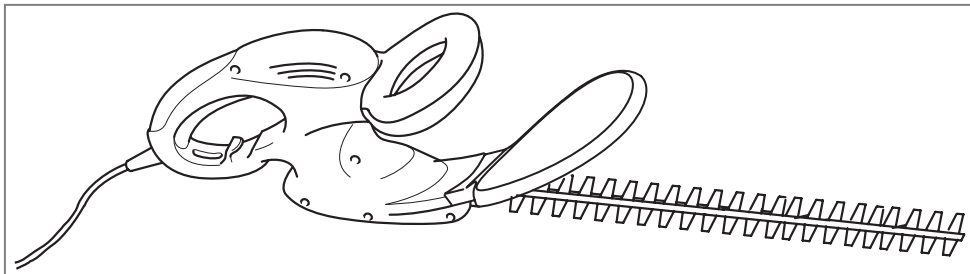

GB

IMPORTANT INFORMATION

Read before use and retain for future reference

D

WICHTIGE INFORMATION

Bitte vor dem Benutzen des Gerätes durchlesen und gut aufbewahren

F

RENSEIGNEMENTS IMPORTANTS

A lire avant usage et à conserver pour référence ultérieure

NL

BELANGRIJKE INFORMATIE

Leest u deze informatie voor het gebruik en bewaar ze voor toekomstige raadpleging

N

VIKTIG INFORMASJON

Les bruksanvisningen nøye før bruk og oppbevar den for senere bruk

SF

TÄRKEÄÄ TIETOA

Lue tämä ennen käyttöä ja säilytä myöhempää tarvetta varten

S

VIKTIG INFORMATION

Läs anvisningarna före användningen och spara dem för framtida behov

DK

VIGTIGE OPLYSNINGER

Du bør læse brugsanvisningen før brug og gemme til senere henvisning

E

INFORMACIÓN IMPORTANTE

Léase antes de utilizar y consérvela como referencia en el futuro

P

INFORMAÇÕES IMPORTANTES

Leia antes de utilizar e guarde para consulta futura

I

INFORMAZIONI IMPORTANTI

Leggere prima dell'uso e conservare per ulteriore consultazione

HU

Jótállást vállalni csak rendeltetés szerűen használatba vett gépekre tudunk. Kérjük, hogy a gép használatba vétele előtt gondosan olvassa el a kezelési utasításokat.

PL

Gwarancja traci ważność w przypadku używania urządzenia do celów innych niż wymienione w instrukcji obsługi. Prosimy o uważne przeczytanie instrukcji oraz o stosowanie się do zaleceń i wskazówek w niej zawartych

CZ

Záruka se nebude vztahovat na závady způsobené nesprávným používáním, nebo jestliže bude výrobek použit pro jiné účely než pro jaké byl vyroben, nebo také jinak než je uvedeno v návodu k obsluze. Tento návod si přečtěte, prosím, velmi pozorně a uchovejte jej pro možné budoucí odkazy

SK

Záruka na tento produkt nebude uznaná v prípade porúch spôsobených nesprávnou obsluhou alebo používaním výrobku na iný účel alebo iným spôsobom, ako je uvedené. Pred začatím práce si prosím dôkladne prečítajte návod na obsluhu a tento si aj pre prípad potreby uschovajte

SL

Garancija ne velja ob nepravilni uporabi proizvoda in/ali ob uporabi za drugi namen kot je izdelan. Prosimo, da pred uporabo, preverite pazljivo navodila za obratovanje in jih shranite za kasnejšo rabo.

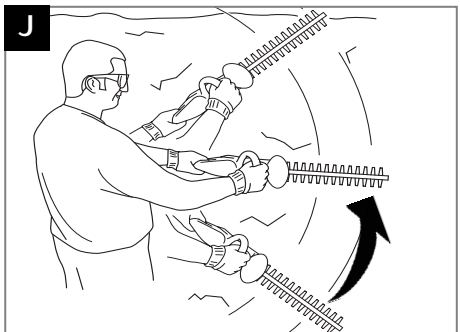
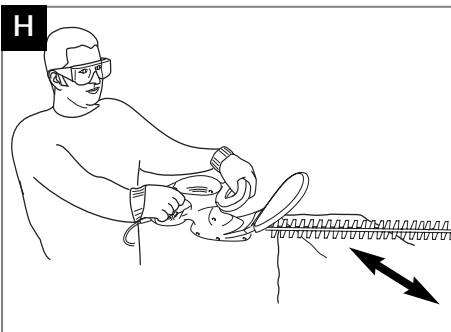
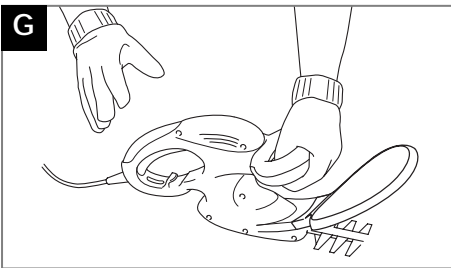
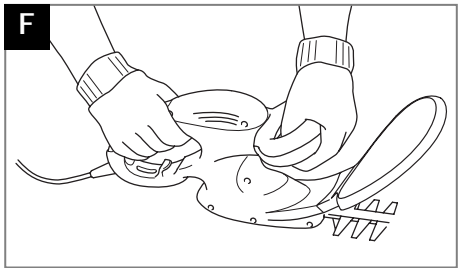
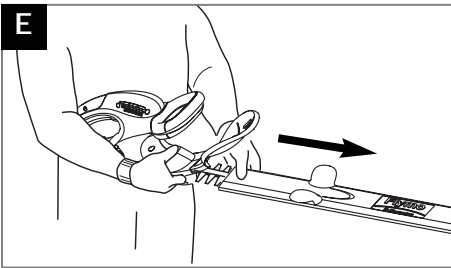
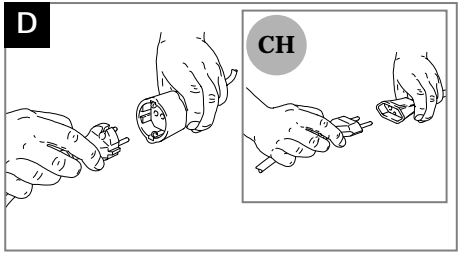
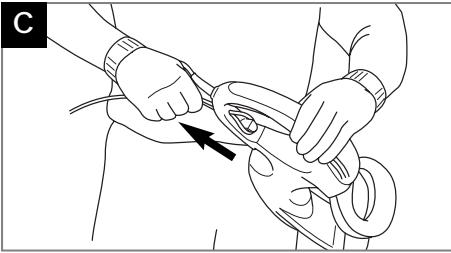
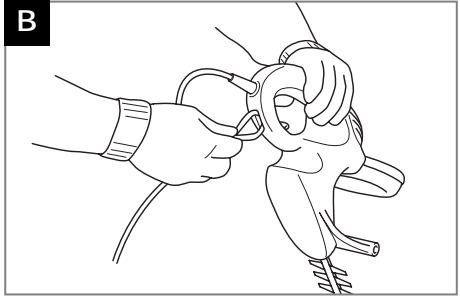
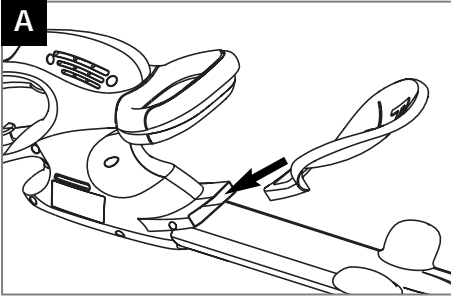

K

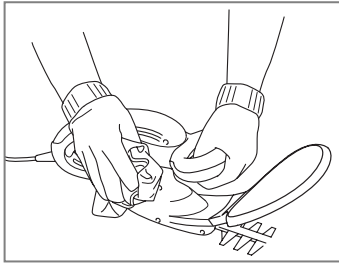
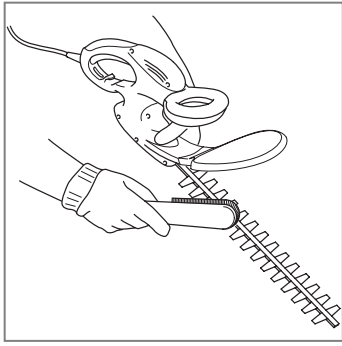
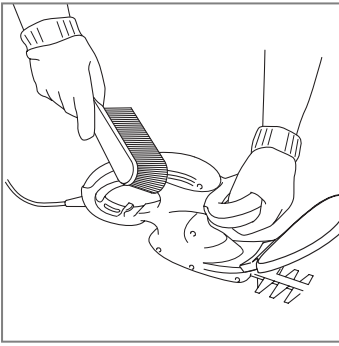

L

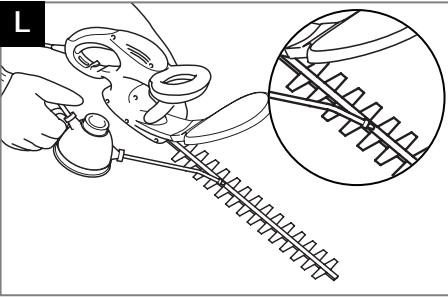

M

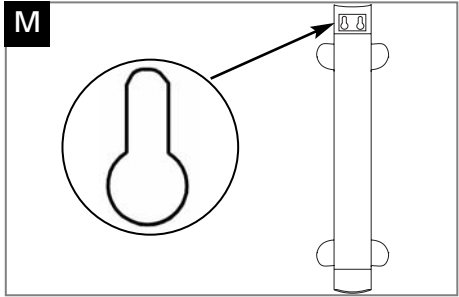

N

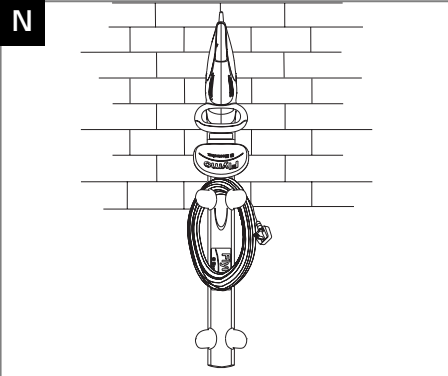

P

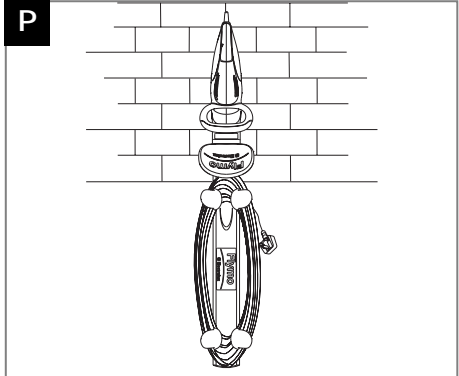

GB - CONTENTS

1. Switch levers
2. Instruction Manual
3. Handguard
4. Blade cover/Storage Holder
5. Warning Label
6. Product Rating Label

DE - INHALT

1. Ein/Aus-Schalter
2. Bedienungsanweisung
3. Schnittschutz
4. Klingenschutz
5. Warnetikett
6. Produkttypenschild

FR - TABLE DES MATIÈRES

1. Poignée à double commande
2. Manuel d'instructions
3. Ecran protecteur
4. Fourreau protège-lames
5. Etiquette d'avertissement
6. Plaque des Caractéristiques du Produit

NL - INHOUD

1. Schakelhendels
2. Handleiding
3. Handbescherming
4. Messchede/opberghoes
5. Waarschuwingsetiket
6. Product-informatielabel

NO - INNHOLD

1. Bryterhåndtak
2. Bruksanvisning
3. Beskyttelsesskjerm/hand-beskytter
4. Bladbeskytter
5. Advarselsetikett
6. Produktmerking

FI - SISÄLTÖ

1. Käynnistysvivut
2. Käyttöopas
3. Kädensuoja
4. Teränsuoja
5. Varoitusunimike
6. Ruohonleikkurin arvokilpi

SE - INNEHÅLL

1. Strömbrytare
2. Bruksanvisning
3. Handskydd
4. Bladskydd/förvaring-sfodral
5. Varningsetikett
6. Produktmärkning

DK - INDHOLD

1. Håndgreb
2. Brugsvejledning
3. Håndbeskyttelse
4. Klingskede/-holder
5. Advarselsmærkat
6. Produktets mærkeskilt

ES - CONTENIDO

1. Interruptores
2. Manual de Instrucciones
3. Defensa
4. Cubierta de la Cuchilla/portacuchillas
5. Etiqueta de Advertencia
6. Placa de Características del Producto

PT - LEGENDA

1. Interruptores de alavanca
2. Manual de Instruções
3. Resguardo para a mão
4. Cobertura/capa de armazenamento das lâminas
5. Etiqueta de Aviso
6. Rótulo de Avaliação do Produto

IT - NOMENCLATURA

1. Leve di avviamento
2. Manuale di istruzioni
3. Schermo di protezione delle mani
4. Coprilama/portacasoio
5. Etichetta di pericolo
6. Etichetta dati del prodotto

HU - TARTALOMJEGYZÉK

1. Kapcsolókarok
2. Kezelési útmutató
3. Kézvédő
4. Késtk/tárolótok
5. Figgelmezhető címke
6. Termékminősítő címke

PL - ZAWARTOSC KARTONU

1. Dźwignienki włączające
2. Instrukcja Obsługi
3. Osłona dłoni
4. Osłona ostrzy / uchwyt do przechowywania
5. Znaki bezpieczeństwa
6. Tabliczka znamionowa

CZ - OBSAH KARTONU

1. Páky spínače
2. Návod k obsluze
3. Ochrana rukou
4. Kryt nože/držák ke skladování
5. Výstražný štítek
6. Typový štítek výrobku

SK - OBSAH

1. Zapínacie páky
2. Príručka
3. Chránič ruky
4. Kryt čepele/uskladňovací držiak
5. Varovný štítok
6. Prístrojový štítok

SI - VSEBINA

1. Stikalne ročke
2. Priročnik
3. Ščitnik za roke
4. Pokrival rezila/shranjevalnik
5. Opozorilna Oznaka
6. Napisna Tablica

(GB)	CARTON CONTENTS	(SE)	FÖRPACKNINGENS INNEHÅLL	(HU)	A DOBOZ TARTALMA
(DE)	KARTONINHALT	(DK)	KARTONINDHOLD	(PL)	ZAWARTOŚĆ KARTONU
(FR)	CONTENU DU CARTON	(ES)	CONTENIDO DEL CARTON	(CZ)	OBSAH KRABICE
(NL)	INHOUD	(PT)	LEGENDAS DOS DESENHOS	(SK)	OBSAH BALENIA
(NO)	KARTONGEN INNEHOLDER	(IT)	CONTENUTO	(SI)	VSEBINA ŠKATLE
(FI)	PAKETIN SISÄLTÖ				

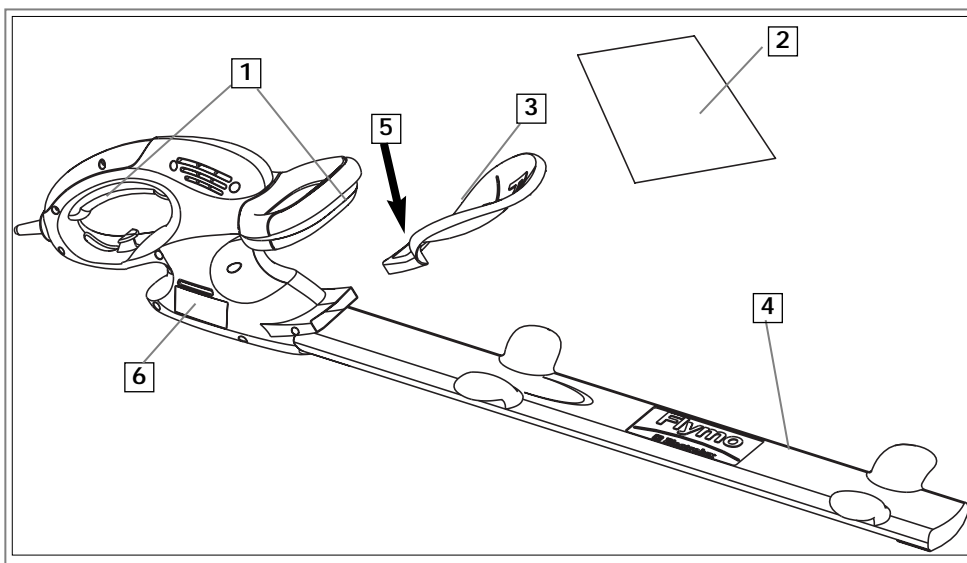

Sikkerhet



Hvis denne hekksaksen ikke blir brukt riktig kan den være farlig. Hekksaksen kan forårsake alvorlig skade på brukeren og andre. Advarslene må tas alvorlig og sikkerhetsreglene følges nøye slik at det ved bruk av hekksaksen sørges for en rimelig grad av sikkerhet og effektivitet. Brukeren har ansvaret for å ta hensyn til advarselene og følge advarslene og sikkerhetsanvisningene i denne bruksanvisningen og på hekksaksen.

Forklaring av symbolene på HT42, HT420, HT450, HT600



Advarsel



Les bruksanvisningen nøye for å være sikker på at du er kjent med samtlige betjeningsknapper og hvordan de virker.



Slå av! Ta støpselet ut av stikkkontakten før du justerer, gjør rent eller om kablen har floket seg eller er skadet. Hold kablen unna bladet.



Hekksaksen må ikke brukes i regn eller bli liggende ute mens det regner.



Bruk av vernebriller anbefales.

Generelt

1. La aldri barn eller noen som ikke er kjent med bruksanvisningen, bruke hekksaksen. Lokale forskrifter kan begrense brukerens alder.
2. Hekksaksen må kun brukes på den måten og til de oppgaver som står beskrevet i denne bruksanvisningen.
3. Hekksaksen må aldri brukes når du er trett, syk eller påvirket av alkohol eller medisiner.
4. Brukeren er ansvarlig for ulykker eller fare som andre personer eller deres eiendom utsettes for.

Elektrisk

1. Det anbefales at det brukes en reststrømanordning (Residual Current Device – R.C.D.) med en utkoblingsstrøm som ikke overskrider 30mA. Selv med en reststrømanordning installert kan det ikke garanteres 100% sikkerhet, og trygge arbeidsrutiner må følges til enhver tid. Sjekk din reststrømanordning hver gang du bruker den.

2. Kontroller før bruk at kablen ikke er skadet eller slitt. Bytt den ut hvis det finnes tegn på skade eller slitasje.
3. Hekksaksen må ikke brukes hvis ledningene er skadet eller slitte.
4. Hvis kablen er kuttet eller isolasjonen er skadet må strømmen øyeblikkelig kobles fra. Ikke rør den elektriske kablen før strømmen er koplet fra. Ikke reparer en kuttet eller skadet ledning, skift den ut med en ny.
5. Skjøteledningen må være viklet ut, oppviklede ledninger kan bli varme og dermed gjøre hekksaksen mindre effektiv.
6. Hold ledningen vekk fra området som skal klippes.
7. Trekk aldri kablen rundt skarpe gjenstander.
8. Slå alltid av strømmen før støpsler, kabelforbindelser eller skjøteledninger koples fra.
9. Slå av strømmen, ta støpselet ut av kontakten og kontroller at ledningen ikke er skadet eller slitt før den kveiles opp og legges bort. En skadet kabel må ikke repareres, skift den ut med en ny.
10. Kablen bør alltid kveiles opp, unngå floker.
11. Produktet må aldri bæres etter kablen (ledningen)
12. Dra aldri i kablen når du drar ut et støpsel.
13. Må kun kobles til nettspenningen som vises på produktets skilt.
14. Electroluxs produkter er dobbeltisolert i henhold til EN60335. Ikke under noen omstendigheter må noen del av produktet jordes.

Kabler

Bruk kun kabel av størrelsen 1,00mm² med opptil maksimalt 30 meters lengde.

Maksimal klassifisering:

Kabel av størrelsen 1,00mm², 10 ampere, 250 volt AC (vekselstrøm)

1. Nettkabler og skjøteledninger er tilgjengelige hos ditt lokale, godkjente Electrolux Outdoor Products Approved Service Centre ((Electrolux Servicesenter for utendørs produkter).
2. Du må kun bruke skjøteledninger som er spesialdesignet til utendørs bruk.

Sikkerhet

Forberedelse

1. Det må alltid brukes passende klær, hansker og kraftige sko. Bruk av vernebriller anbefales. Løstsittende klær eller smykker som kan bli sittende fast i deler som beveger seg må ikke brukes.
2. Kontroller området hvor hekksaksen skal brukes nøye, fjern ståltråder og andre uvedkommende gjenstander.
3. Før du bruker maskinen, og etter et eventuelt sammenstøt eller kollisjon, kontroller at det ikke finnes tegn på slitasje eller skade og reparer etter som det er nødvendig.
4. Sørg alltid for at beskyttelsesskjermen som følger med er montert før du bruker hekksaksen. Bruk aldri en ufullstendig hekksaks med modifikasjoner som ikke godkjent.

Bruk

1. Hekksaksen må kun brukes i dagslys eller meget god kunstig belysning.
2. Unngå, om mulig, å bruke hekksaksen når hekken er våt.
3. Finn ut hvordan du raskest mulig kan stanse hekksaksen i et nødtilfelle.
4. Hekksaksen må aldri holdes ved hjelp av beskyttelsesskjermen.
5. Hekksaksen må aldri brukes med skadet eller uten beskyttelsesskjerm.
6. Ta støpselet ut av stikkkontakten **FØR** du gir hekksaksen til en annen.
7. Unngå å bruke hekksaksen mens andre, særlig barn, oppholder seg i nærheten.
8. Når du bruker hekksaksen, må du alltid sørge for en trygg og sikker arbeidsstilling.

9. Hold hender og føtter unna klipperne (klippeenhetene) til enhver tid og spesielt når du slår på motoren.
10. Du må ikke bruke gardintrapp eller stige når du bruker hekkeklipperen.
11. Ta støpselet ut av stikkkontakten:
 - før du lar hekksaksen være uten tilsyn, selv for en kort stund;
 - før du fjerner en blokkering;
 - før du kontrollerer, gjør ren eller gjør vedlikehold på hekksaksen;
 - hvis du treffer en gjenstand. Hekksaksen må ikke brukes igjen før du er sikker på at den er i driftsikker stand;
 - hvis hekksaksen begynner å vibrere unormalt: Kontroller den med en gang. Overdreven vibrasjon kan føre til skade;
 - før du gir den til en annen.

Vedlikehold og oppbevaring

1. Hold alle muttere, bolter og skruer godt trukket til for å være sikker på at hekkeklipperen (Hedgetrimmer) er i sikker driftsmessig stand.
2. For sikkerhets skyld, skift ut deler som er slitt eller skadet.
3. Vær forsiktig når du justerer hekksaksen slik at du ikke får fingrene klemt mellom blader i bevegelse og saksens faste deler.
4. Etter bruk bør hekksaksen oppbevares med bladbeskytteren på.

Slik monterer du gressklipperen

Montering av håndvernet.

1. Monter håndvernet i sporet som illustrert i fig. A, og forsikre deg om håndvernet er ordentlig fastmontert.

PRODUKTET SKAL IKKE BRUKES UTEN AT HÅNDVERNET ER FASTMONTERT

Start og stopp

Før du starter hekksaksen.

1. Lag en løkke på ledningen og skyv løkken gjennom hullet i kabelholderen, som illustrert i fig. A.
2. For å feste, legg løkken rundt kroken, som fig. B.
3. Koble hunnkoblingen på skjøteledningen til hannkontakten på hekksaksen. (Fig. C)
4. Kople til strømmen og slå på.
5. Ta av bladbeskytteren som illustrert i fig. D

Slik starter du hekksaksen

1. To bryterhåndtak er montert på hekksaksen.
2. Begge bryterhåndtakene må holdes i driftstilling (Se fig. E) for at hekksaksen skal starte.

Slik stanser du hekksaksen

- Flytt hekksaksen vekk fra klippeområdet før du stanser den.
1. For å stanse den, slipp **ETT** eller begge bryterhåndtak. (Fig. F)

Bruk av hekksaksen

Slik bruker du hekksaksen

1. Inspiser området som skal klippes hver gang du skal bruke hekksaksen og fjern gjenstander som kan bli slengt eller viklet inn i skjærebladet.
2. Hekksaksen skal alltid holdes foran kroppen. Hold håndtakene godt fast med begge hender og stå i sikker og stø stilling.
3. La skjærebladene komme i full fart før de berører det som skal klippes.
4. Arbeid alltid bort fra mennesker og massive gjenstander, som f.eks. vegger, store steiner, trær, kjøretøyer osv.
5. Hvis bladet stopper, stans hekksaksen med én gang. Koble fra strømmen og fjern det som har satt seg i veien for skjærebladet. Kontroller bladet og reparer det eller skift det ut, etter hva som er nødvendig.

Klipping oppå hekken

Bruk brede, feiende bevegelser. Se fig. G. Ilvis skjærebladet heller lett nedover i den retningen du klipper får du best resultat.

Klipping av hekkens sider

Når du klipper sidene på hekken begynner nederst og klippe oppover. Se fig. H. Klipp gradvis smalere mot toppen. Denne formen avdekker mer av hekken og vil gi jevnere vekst.

Vedlikehold av hekksaksen

Rengjøring (J)

• BRUK HANSKER

1. Fjern smuss og rester av gress fra alle luftinntak og skjærebladet med en myk børste.
2. Tørk av overflatene på hekksaksen med en tørr klut.

• VIKTIG

Du må aldri bruke vann til rengjøring av hekksaksen. Bruk heller ikke kjemikalier, bensin eller løsemidler - enkelte av disse kan ødelegge viktige deler av plast.

Smøring av skjærebladet

For å gjøre maskinen lettere å bruke og for å gi den lengre levetid, smør skjærebladene før og etter bruk. Ha på oljen slik at den renner mellom de to bladene. Se illustrasjon K.

På slutten av klippesesongen

1. Rengjør hekksaksen grundig.
2. Kontroller at alle muttere og bolter er sikre.
3. Foreta en visuell kontroll for å forsikre deg om at ingen deler er slitte eller skadet, ta kontakt med ditt lokale serviceverksted hvis det er nødvendig å skifte ut noen deler.

Oppbevaring av hekksaksen

- Sørg for at bladbeskytteren er montert under oppbevaring. (Se illustrasjon L.)
- Hekksaksen bør oppbevares på et tørt sted hvor den ikke kan påføres skader.

Råd om feilsøking

Virker ikke

1. Er strømmen slått på?
2. Kontroller sikringen i sikringskapet.
3. Sikringen går?
Koble fra strømmen og rådfør deg med et serviceverksted.

Skjærebladet stopper under belastning

1. Klipp i et langsommere tempo.
2. Hvis skjærebladene fremdeles stopper under belastning?
Koble fra strømmen og rådfør deg med et serviceverksted.

Stopper ikke når et bryterhåndtak slippes

Koble fra strømmen og rådfør deg med et serviceverksted.

Dårlig kvalitet på klippingen

1. Sørg for at produktet brukes på en korrekt måte (Se Bruk av hekksaksen)
2. Sørg for at ikke noe uvedkommende er viklet rundt bladene.
3. Er bladene skadet?
Koble fra strømmen og rådfør deg med et serviceverksted.

Overdreven vibrasjon

Koble fra strømmen og rådfør deg med et serviceverksted.

Service anbefalinger

- Produktet ditt er entydig identifisert ved en sølv og sort etikett som viser produktklassifiseringen.
- Vi anbefaler på det sterkeste at det utføres service på produktet minst én gang i året, oftere hvis det brukes profesjonelt.

Garanti

Hvis noen del skulle vise seg å være defekt grunnet produksjonsfeil i garantiperioden, vil Electrolux Outdoor Products gjennom sine autoriserte servicereparatører stå for reparasjon eller bytte, vederlagsfritt for kunden, forutsatt at:

- (a) Det meldes fra om feilen direkte til serviceverkstedet eller forhandler.
 - (b) Det fremlegges kjøpsbevis.
 - (c) Feilen ikke har oppstått på grunn av misbruk, vannskjøtsel eller feilaktig justering av brukeren.
 - (d) Svikten ikke skyldes alminnelig bruk og slitasje.
 - (e) Maskinen har ikke vært ettersett eller reparert, tatt fra hverandre eller vært fingret med av personer som ikke er autorisert av Electrolux Outdoor Products.
 - (f) Maskinen har ikke vært leid ut.
 - (g) Maskinen er eid av den opprinnelige kjøperen.
 - (h) Maskinen ikke har vært brukt utenfor det landet den var spesifisert for.
 - (i) Maskinen ikke har vært brukt kommersielt.
- Denne garantien er i tillegg til, og reduserer ikke på noen måte, kundens lovbestemte rettigheter.

Svikt som skyldes nedenstående, er ikke dekket. Det er derfor viktig at du leser anvisningene i denne bruksanvisningen og forstår hvordan du skal bruke og vedlikeholde maskinen:

Svikt som ikke er dekket av garantien

- Bytte av slitte eller skadde kniver.
- Svikt som skyldes at det ikke ble meldt fra om feilen i utgangspunktet.
- Svikt som skyldes plutselig støt eller kollisjon.
- Svikt som skyldes at produktet ikke har vært brukt i henhold til anvisningene og anbefalingene i denne bruksanvisningen.
- Maskiner som har vært utleid dekkes ikke av denne garantien.
- Følgende deler ansees for å være deler som utsettes for slitasje; kniver og elektrisk kabel. Deres levetid avhenger av regelmessig vedlikehold og derfor er de ikke vanligvis gjenstand for gyldige garantikrav: kniver og elektrisk kabel.
- **Advarsel!**
Electrolux Outdoor Products påtar seg intet ansvar under garantien for feil som helt eller delvis, direkte eller indirekte, har oppstått som følge av at nye deler eller ekstra deler er montert, som ikke er fabrikkert eller godkjent av Electrolux Outdoor Products, eller som følge av at maskinen på noen måte har vært modifisert.

Miljøinformasjon

Electrolux Outdoor Products produseres i henhold til et miljøhåndteringssystem (Environmental Management System) (ISO 14001) som benytter, hvor det er praktisk mulig, komponenter som er fremstilt på en måte som tar mest mulig hensyn til miljøet, i henhold til selskapets retningslinjer og med mulighet for gjenvinning (resirkulering) når produktets brukstid er slutt.

- Emballasjen kan gjenvinnes, og deler av plast er merket (hvor det er praktisk mulig) for kategorisert gjenvinning.
- Det må vises hensyn overfor miljøet når et produkt skal kastes.
- Om nødvendig ta kontakt med lokale myndigheter for mer informasjon.

EC KONFORMITETSERKLÆRING

Undertegnede, M. Bowden of Electrolux Outdoor Products, Aycliffe Industrial Park, NEWTON AYCLIFFE, Co. Durham. DL5 6UP. Attesterer at produktet:- Kategori..... Hekksaks Merke..... Electrolux Outdoor Products Svarer til specifikasjonene i Direktiv 2000/14/EEC	Undertegnede, M. Bowden, Electrolux Outdoor Products, Aycliffe Industrial Park, NEWTON AYCLIFFE, Co. Durham, DL5 6UP bevinner at en prøve av ovennevnte produkt er testet, med direktiv 81/1051/EEC som rettlejning. Maksimum A-belastede lydtryknivå, registrert ved brukernes plassering, under fritt felt halveis ekokfritt kammerforhold, var :-	Undertegnede, M. Bowden, Electrolux Outdoor Products, Aycliffe Industrial Park, NEWTON AYCLIFFE, Co. Durham, DL5 6UP bevinner at en prøve av ovennevnte produkt er testet, med direktiv ISO 5349 som rettlejning. Maksimum belastede effektivverdi av vibrering, registrert ved plasseringen av brukerens hånd, var:-
Serieidentifikasjon..... Se Produktets Klassifiseringsetikett Prosedyre for konformitetsvurdering..... ANNEX VI Etat det er meldt fra til..... I.T.S., Cleeve Road, Leatherhead, Surrey, KT22 7SB. England. Andre direktiver..... 98/37/EEC, 89/336/EEC, 73/23/EEC og standarder..... EN60555-2:1987, EN60555-3:1987, EN55014:1993, EN55014:1995, EN774:1996, EN50144-1:1995, EN50144-2-15:1997	Type..... A Watts..... B Garantert lydkraftnivå C Målt lydkraftnivå D Nivå..... E Verdi..... F Vekt..... G	

EC VAATIMUSTENMUSTENMUKAISUUSVAKUUTUS

Minä allekirjoittanut M. Bowden of Electrolux Outdoor Products, Aycliffe Industrial Park, NEWTON AYCLIFFE, Co. Durham. DL5 6UP. Varmistaa, että laite:- Luokitus..... Pensasleikkur Merkki..... Electrolux Outdoor Products Vastaa direktiivin 3000/14/ETY vaatimuksia.	Minä allekirjoittanut M. Bowden, Electrolux Outdoor Products, Aycliffe Industrial Park, NEWTON AYCLIFFE, Co. Durham DL5 6UP, vahvistan, että yllä mainitun tuotteen näytekappale on tarkastettu käyttäen EU-direktiivä 81/1051/ETY viitteenä. Suurin A-painotettu käyttäjän kohdalla mitattu äänenpainainen taso puolikaiuttomassa huoneessa käyttäjän tasolla oli seuraava:-	Minä allekirjoittanut M. Bowden, Electrolux Outdoor Products, Aycliffe Industrial Park, NEWTON AYCLIFFE, Co. Durham DL5 6UP, vahvistan, että yllä mainitun tuotteen näytekappale on tarkastettu käyttäen ISO 5349 -standardia viitteenä. Suurin painotettu käsisarvitarinää käyttäjän käden kohdalla oli seuraava:-
Sarjan Tunnus..... Katso Tuotteen Arvokilpeä Yhdenmukaisuusarviointi... ANNEX VI Tiedotusosapuoli..... I.T.S., Cleeve Road, Leatherhead, Surrey, KT22 7SB. England. Muut direktiivit..... 98/37/EEC, 89/336/EEC, 73/23/EEC sekä standardeja..... EN60555-2:1987, EN60555-3:1987, EN55014:1993, EN55014:1995, EN774:1996, EN50144-1:1995, EN50144-2-15:1997	Tyyppi..... A Watts..... B Taattu luotettava tehontaso..... C Mitattu luotettava tehontaso..... D Taso E Arvo..... F Paino..... G	

EC FÖRSÄKRAN OM ÖVERENSSTÄMMEELSE

Jag, undertecknad M. Bowden of Electrolux Outdoor Products, Aycliffe Industrial Park, NEWTON AYCLIFFE, Co. Durham. DL5 6UP. Intyga att produkten:- Kategori.... Häckklippare Tillverkare. Electrolux Outdoor Products överensstämmer med specifikationerna i direktiv 2000/14/EEC	Jag, undertecknad M. Bowden, Electrolux Outdoor Products, Aycliffe Industrial Park, NEWTON AYCLIFFE, Co Durham, DL5 6UP, betygar att ett exemplar av ovan nämnda produkt har testats med bestämmelse 81/1051/EEC som riktlinje. Det maximala A-vägdga lydtryknivån som uppmätts vid körplatsen under förhållanden i en frifälts halvt ekofri kammare var:-	Jag, undertecknad M. Bowden, Electrolux Outdoor Products, Aycliffe Industrial Park, NEWTON AYCLIFFE, Co Durham, DL5 6UP, betygar att ett exemplar av ovan nämnda produkt har testats med bestämmelse ISO 5349 som riktlinje. Det maximala vägdga kvadratiska medelvärdet för vibration som uppmätts vid förarens handläge var:-
Identifiering av serie..... Se Produktidentifiseringsetikett Metod för bedömning av överensstämmelse..... ANNEX VI Notifierat organ..... I.T.S., Cleeve Road, Leatherhead, Surrey, KT22 7SB. England. Andra direktiv..... 98/37/EEC, 89/336/EEC, 73/23/EEC samt följande standarder. EN60555-2:1987, EN60555-3:1987, EN55014:1993, EN55014:1995, EN774:1996, EN50144-1:1995, EN50144-2-15:1997	Typ..... A Watts..... B Garanterad ljudnivå på motor..... C Uppmätt ljudnivå på motor..... D Nivå..... E Värde..... F Vikt..... G	

EC ÖVERENSSTÄMMEELSESERKLÆRING

Undertegnede, M. Bowden of Electrolux Outdoor Products, Aycliffe Industrial Park, NEWTON AYCLIFFE, Co. Durham. DL5 6UP. Kontrollør, at produktet:- Kategori..... Hæktrimmer Fabrikat..... Electrolux Outdoor Products over holder specifikationerne i direktivet 2000/14/EEF	Undertegnede, M. Bowden, Electrolux Outdoor Products, Aycliffe Industrial Park, NEWTON AYCLIFFE, Co. Durham DL5 6UP, attesterer herved, at en prøve af ovenstående produkt er blevet testet, idet direktiv 81/1051/EEC er blevet anvendt som vejledning. Det maksimale A-vægtede lydtrykniveau, som er blevet målt på brugerpositionen i et frifeltslyddødt rum var:-	Undertegnede, M. Bowden, Electrolux Outdoor Products, Aycliffe Industrial Park, NEWTON AYCLIFFE, Co. Durham DL5 6UP, attesterer herved, at en prøve af ovenstående produkt er blevet testet, idet ISO 5349 er blevet benyttet som vejledning. Den maksimale vægtede effektivverdi for vibration som er blevet registreret ved brugerens håndposition var:-
Identifikation af serie..... Se Produktmærkat Fremgangsmåde til vurdering af overensstemmelse..... ANNEX VI Underrettet organ..... I.T.S., Cleeve Road, Leatherhead, Surrey, KT22 7SB. England. Andre direktiver..... 98/37/EEC, 89/336/EEC, 73/23/EEC og standarderne..... EN60555-2:1987, EN60555-3:1987, EN55014:1993, EN55014:1995, EN774:1996, EN50144-1:1995, EN50144-2-15:1997	Type..... A Watts..... B Garanteret lyd effektniveau..... C Målt lyd effektniveau..... D Niveau..... E Værdi F Vægt..... G	

A	HT42
B	380 W
C	101 dB (A)
D	98 dB (A)
E	90 dB(A)
F	4.04 m/s ²
G	3.2 kg

A	HT450
B	450 W
C	105 dB (A)
D	97 dB (A)
E	91 dB(A)
F	4.6 m/s ²
G	3.2 kg

A	HT420
B	400 W
C	101 dB (A)
F	98 dB (A)
E	90 dB(A)
F	4.04 m/s ²
G	3.2 kg

A	HT600
B	500 W
C	101 dB (A)
D	98 dB (A)
E	95 dB(A)
F	7.5 m/s ²
G	3.5 kg



Newton Aycliffe, 07/08/2003
M. Bowden,
Research & Development Director

BELGIQUE/BELGIË	Flymo Belgique/België Tel: 02 363 0311, Fax: 02 363 0391
ČESKÁ REPUBLIKA	Electrolux, spol. s.r.o., oz Electrolux Outdoor Products, Na Křečku 365, Praha 10 - Horní Měcholupy. Tel: 02/7847 0164, Info-linka: 0800/110 220 Internet: www.partner-flymo.cz E-mail: info@husqvarna.cz
DANMARK	Electrolux Outdoor Products, Flymo/Partner A/S, Lundtoftegaardsvej 93A, DK 2800 Kgs.Lyngby Tel: 45 87 75 77, Fax: 45 93 33 08, www.flymo-partner.dk
DEUTSCHLAND	Flymo Deutschland Tel: 097 21 7640, Fax:097 21 764202
ESTONIA	Electrolux Estonia Ltd (Electrolux Eesti AS) Tel: (372) 6650010
FRANCE	Flymo France SNC Tel 01 46 67 8141, Fax 01 43 34 2491
FINLAND SUOMI	Electrolux Outdoor Products Finland Tel: 00 358 9 39611, Fax: 00 358 9 3961 2644
ITALIA	McCulloch Italiana s.r.l. - Via Como 72, 23868 Valmadrera (LECCO) - ITALIA Tel: 800 017829, Fax: 0341 581671
IRELAND	Flymo Ireland Tel: 01 4565222, Fax: 01 4568551
MAGYARORSZÁG	Electrolux Lehel Kft Tel: 00 36 1 251 41 47
NORGE	Flymo/Partner, div. av Electrolux Motor a.s. Tel: 69 10 47 90
NEDERLAND	Flymo Nederland Tel: 0172-468322, Fax: 0172-468219
ÖSTERREICH	Husqvarna-Ges.m.b.H. Nfg. KG, Industriezeile 36, 4010 LINZ, Tel: 0732 770101-0, Fax: 0732 770101-40, email: office@husqvarna.co.at Internet: www.husqvarna.at
POLSKA	Electrolux Poland Sp. z.o.o. Husqvarna, 01-612 Warszawa Myslowicka 10/2 Tel:- (22) 8332949
SLOVENIJA	Husqvarna-Ges.m.b.H. Nfg. KG, Industriezeile 36, 4010 LINZ, Tel: 0732 770101-0, Fax: 0732 770101-40, email: office@husqvarna.co.at Internet: www.husqvarna.at
SLOVENSKA	Electrolux Slovakia s.r.o., Borova Sihat 211, 033 01 Lipt. Hradok Tel: 044 522 14 19, Fax: 044 522 14 18, www.flymo-partner.sk
SCHWEIZ/SUISSE/SUIZZERA	Flymo Schweiz/Suisse/Suizzera Tel 062 889 93 50 / 889 94 25, Fax 062 889 93 60 / 889 94 35
SVERIGE	Electrolux Outdoor Products, Sverige Tel: 036 – 14 67 00, Fax: 036 – 14 60 70
UNITED KINGDOM	Electrolux Outdoor Products United Kingdom Tel: 01325 300303, Fax: 01325 310339

Electrolux Outdoor Products
Aycliffe Industrial Park
NEWTON AYCLIFFE
Co.Durham DL5 6UP
ENGLAND

Telephone - (00) 44 1325 300303 Fax - (00) 44 1325 310339

UK Telephone - 01325 300303 Fax - 01325 310339

Our policy of continuous improvement means that the specification of products may be altered from time to time without prior notice. Electrolux Outdoor Products manufacture products for a number of well known brands under various registered patents, designs and trademarks in several countries.

© Electrolux Outdoor Products Ltd. Registered Office, Electrolux Works, Oakley Road, Luton LU4 9QQ
Registered number 974979 England



The Electrolux Group. The world's No.1 choice.

The Electrolux Group is the world's largest producer of powered appliances for kitchen, cleaning and outdoor use. More than 55 million Electrolux Group products (such as refrigerators, cookers, washing machines, vacuum cleaners, chain saws and lawn mowers) are sold each year to a value of approx. USD 14 billion in more than 150 countries around the world.

