

McCULLOCH

 Electrolux

Orkan 2200

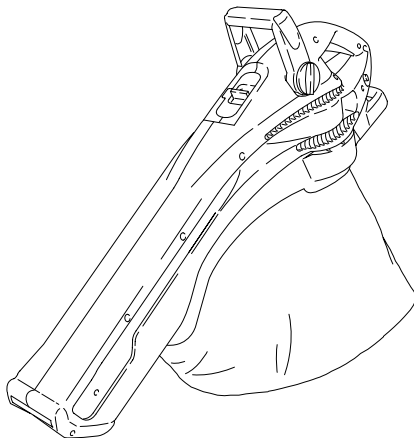

GB

IMPORTANT INFORMATION

Read before use and retain for future reference

D

WICHTIGE INFORMATION

Bitte vor dem Benutzen des Gerätes durchlesen und gut aufbewahren

F

RENSEIGNEMENTS IMPORTANTS

A lire avant usage et à conserver pour référence ultérieure

NL

BELANGRIJKE INFORMATIE

Leest u deze informatie voor het gebruik en bewaar ze voor toekomstige raadpleging

N

VIKTIG INFORMASJON

Les bruksanvisningen nøye før bruk og oppbevar den for senere bruk

SF

TÄRKEÄÄ TIETOA

Lue tämä ennen käyttöä ja säilytä myöhempää tarvetta varten

S

VIKTIG INFORMATION

Läs anvisningarna före användningen och spara dem för framtida behov

DK

VIKTIGE OPLYSNINGER

Du bør læse brugsanvisningen før brug og gemme til senere henvisning

E

INFORMACIÓN IMPORTANTE

Léase antes de utilizar y consérvela como referencia en el futuro

P

INFORMAÇÕES IMPORTANTES

Leia antes de utilizar e guarde para consulta futura

I

INFORMAZIONI IMPORTANTI

Leggere prima dell'uso e conservare per ulteriore consultazione

HU

Jótállást vállalni csak rendeltetészerűen használatba vett gépekre tudunk. Kérjük, hogy a gép használatba vétele előtt gondosan olvassa el a kezelési utasításokat.

PL

Gwarancja traci ważność w przypadku używania urządzenia do celów innych niż wymienione w instrukcji obsługi. Prosimy o uważne przeczytanie instrukcji oraz o stosowanie się do zaleceń i wskazówek w niej zawartych

CZ

Záruka se nebude vztahovat na závady způsobené nesprávným používáním, nebo jestliže bude výrobek použit pro jiné účely než pro jaké byl vyroben, nebo také jinak než je uvedeno v návodu k obsluze. Tento návod si přečtěte, prosím, velmi pozorně a uchovejte jej pro možné budoucí odkazy

SK

Záruka na tento produkt nebude uznaná v prípade porúch spôsobených nesprávnou obsluhou alebo používaním výrobku na iný účel alebo iným spôsobom, ako je uvedené. Pred začatím práce si prosím dôkladne prečítajte návod na obsluhu a tento si aj pre prípad potreby uschovajte

SL

Garancija ne velja ob nepravilni uporabi proizvoda in/ali ob uporabi za drugi namen kot je izdelan. Prosimo, da pred uporabo, preverite pazljivo navodila za obratovanje in jih shranite za kasnejšo rabo.

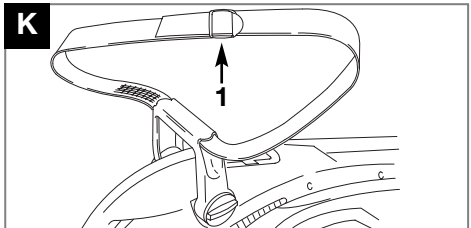
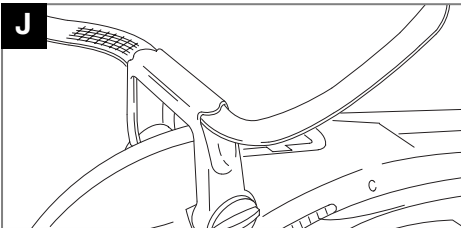
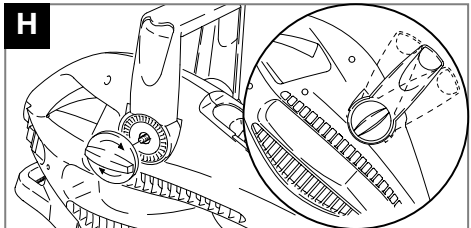
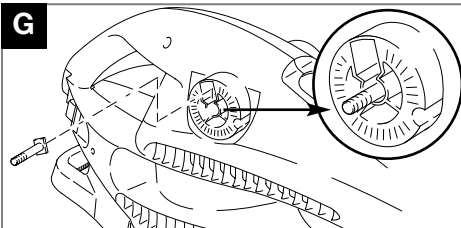
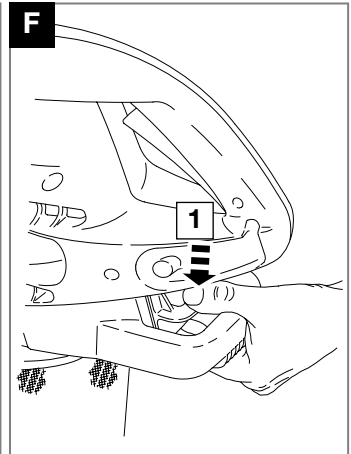
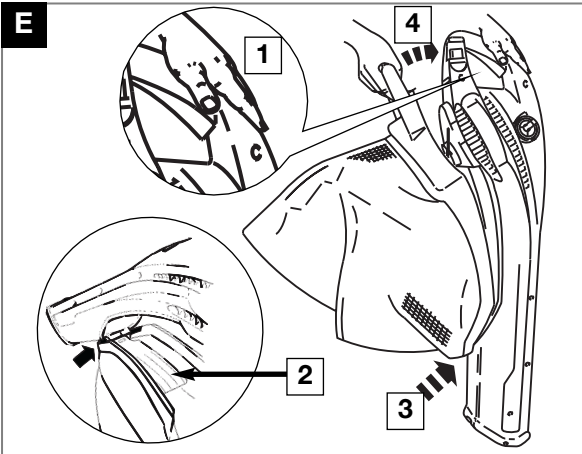
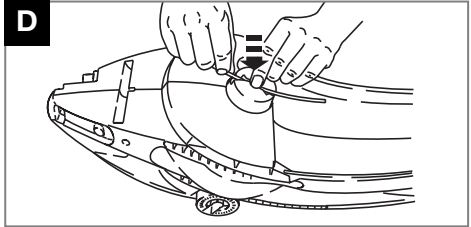
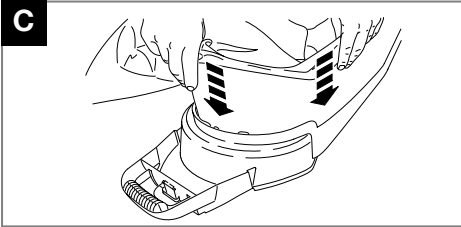
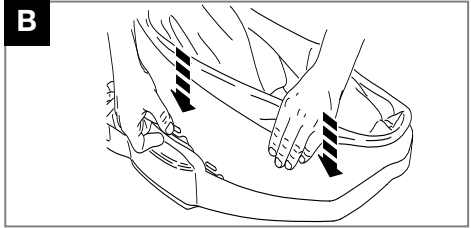
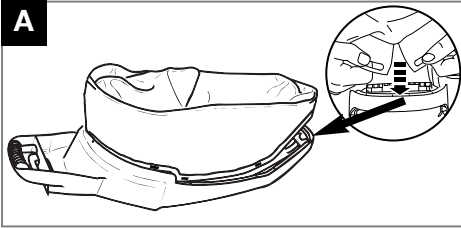

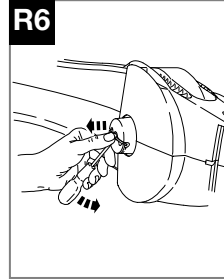
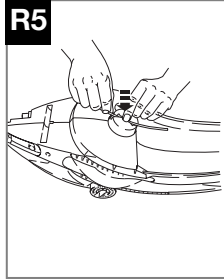
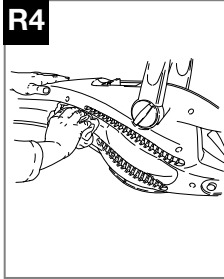
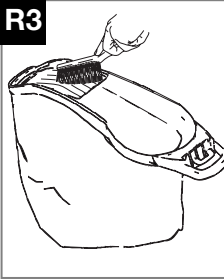
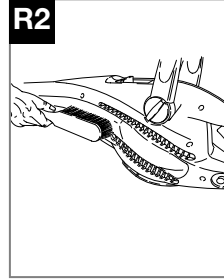
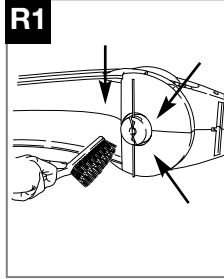
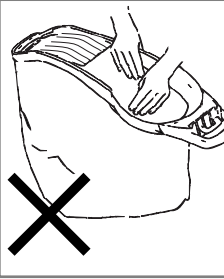
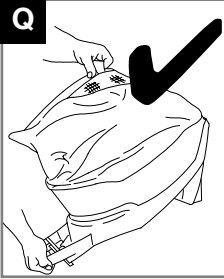
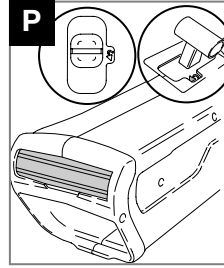
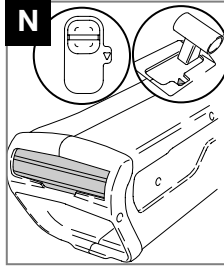
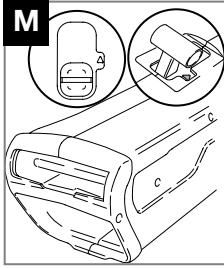

| | | | |
|--|---|---|--|
| <p>GB - CONTENTS</p> <ol style="list-style-type: none"> 1. Trigger 2. 2 Handle Knobs 3. 2 Handle Bolts 4. Air inlets 5. Debris Bag Frame 6. Debris Bag 7. Cutting Lines 8. Instruction Manual 9. Adjustable Shoulder Harness 10. Nozzle 11. Mode Indicator 12. Adjustable Handle 13. Warning Label 14. Product Rating Label | <p>N - INNHOLD</p> <ol style="list-style-type: none"> 1. Avtrekker (Utløser) 2. 2 håndtaksknotter (2 runde håndtak) 3. 2 håndtaksbolter 4. Luftinntak 5. Avfallsposens ramme 6. Avfallspøse 7. Skjæresnorer 8. Bruksanvisning 9. Justerbar skuldersele 10. Tut 11. Modusindikator 12. Justerbart håndtak 13. Advarselsetikett 14. Produktmerking | <p>E - CONTENIDO</p> <ol style="list-style-type: none"> 1. Disparador 2. 2 pomos de tirar 3. 2 pernos del mango 4. Entradas de aire 5. Soporte de la bolsa de desechos 6. Bolsa de desechos 7. Cordel de corte 8. Manual de Instrucciones 9. Correaje ajustable del hombro 10. Boquilla 11. Indicador del modo 12. Mango ajustable 13. Etiqueta de Advertencia 14. Placa de Características del Producto | <p>PL - ZAWARTOSC KARTONU</p> <ol style="list-style-type: none"> 1. Starter 2. 2 gałki uchwyty 3. 2 śruby uchwyty 4. Wloty powietrza 5. Rama worka na odpady 6. Worek na ścinki 7. Linki tnące 8. Instrukcja Obsługi 9. Regulowana uprząż na ramiona 10. Dysza 11. Wskaźnik trybu 12. Regulowana rączka 13. Znaki bezpieczeństwa 14. Tabliczka znamionowa |
| <p>D - INHALT</p> <ol style="list-style-type: none"> 1. Drücker 2. 2 Griffknöpfe 3. 2 Griffbolzen 4. Lufteinlässe 5. Auffangsackrahmen 6. Auffangsack 7. Schnüre 8. Bedienungsanweisung 9. Einstellbarer Schultergurt 10. Düse 11. Betriebsart-Anzeige 12. Einstellbarer Griff 13. Warnetikett 14. Produkttypenschild | <p>SF - SISÄLTÖ</p> <ol style="list-style-type: none"> 1. Liipasin 2. 2 kahvan nuppia 3. 2 kahvan pulttia 4. Ilmanottoaukot 5. Roskapussin kehikko 6. Roskapussi 7. Leikkauslangat 8. Käyttöopas 9. Säädettävätk olkaremmit 10. Suutin 11. Tilan ilmaisin 12. Säädettävä kahva 13. Varoituskimike 14. Ruohonleikkurin arvokilpi | <p>P - LEGENDA</p> <ol style="list-style-type: none"> 1. Gatilho 2. 2 Botões da Pega 3. 2 Parafusos da Pega 4. Entradas de Ar 5. Armação do Saco de Detritos 6. Saco de Detritos 7. Linhas de Corte 8. Manual de Instruções 9. Alça de Ombro Ajustável 10. Bocal 11. Indicador de Modo 12. Pega Ajustável 13. Etiqueta de Aviso 14. Rótulo de Avaliação do Produto | <p>CZ - POPIS STROJE</p> <ol style="list-style-type: none"> 1. Spoušť 2. 2 Tlačítka na rukojeti 3. 2 Šrouby na rukojeti 4. Vstupy vzduchu 5. Rám vaku na odpad 6. Vak na odpad 7. Řezná lanka 8. Návod k obsluze 9. Nastavitelný ramenní popruh 10. Tryska 11. Ukazatel režimu 12. Nastavitelná rukojeť 13. Výstražný štítek 14. Typový štítek výrobku |
| <p>F - TABLE DES MATIÈRES</p> <ol style="list-style-type: none"> 1. Gâchette 2. 2 boutons de poignée 3. 2 boulons de poignée 4. Prises d'air 5. Porte-sac de ramassage 6. Sac de ramassage 7. Fils de coupe 8. Manuel d'instructions 9. Bandoulière réglable 10. Buse 11. Bouton de mode 12. Poignée réglable 13. Etiquette d'avertissement 14. Plaquette des Caractéristiques du Produit | <p>S - INNEHÅLL</p> <ol style="list-style-type: none"> 1. Utlösare 2. 2 handtagsknoppar 3. 2 handtagsbultar 4. Luftintag 5. Ram för skräppupsamlingspåse 6. Skräppupsamlingspåse 7. Skärllinor 8. Bruksanvisning 9. Justerbar axelsele 10. Munstycke 11. Indikator för arbetssätt 12. Justerbart handtag 13. Varningsetikett 14. Produktmärkning | <p>I - NOMENCLATURA</p> <ol style="list-style-type: none"> 1. Pulsante 2. 2 manopole impugnatura 3. 2 bulloni impugnatura 4. Bocchette aria 5. Telaio sacco raccolta 6. Sacco raccolta 7. Fili di taglio 8. Manuale di istruzioni 9. Tracolla regolabile 10. Ugello 11. Indicatore modalità 12. Impugnatura regolabile 13. Etichetta di pericolo 14. Etichetta dati del prodotto | <p>SK - OBSAH</p> <ol style="list-style-type: none"> 1. Spúšť 2. 2 skrutky na rúčke 3. 2 závitý na rúčke 4. Vzduchové vstupy 5. Rám na odpadový vak 6. Odpadový vak 7. Rezná lanka 8. Prírúčka 9. Nastavitelný pás na plece 10. Koncovka 11. Indikátor funkcie 12. Nastavitelná rúčka 13. Varovný štítek 14. Prístrojový štítek |
| <p>NL - INHOUD</p> <ol style="list-style-type: none"> 1. Trekker 2. 2 handgreepknoppen 3. 2 handgreepbouten 4. Luchtinlaatopeningen 5. Frame van afvalzak 6. Afvalzak 7. Snijdraden 8. Handleiding 9. Afstelbaar schouderbanden 10. Mondstuk 11. Standindicatie 12. Afstelbare handgreep 13. Waarschuwingsetiket 14. Product-informatielabel | <p>DK - INDHOLD</p> <ol style="list-style-type: none"> 1. Udløser 2. 2 håndtagsgreb 3. 2 håndtagssbolte 4. Luftindtag 5. Græsposeramme 6. Græspøse 7. Skæretråde 8. Brugsvejledning 9. Justerbar skuldersele 10. Dyse 11. Tilstandsindikator 12. Justerbart håndtag 13. Advarselsmærkat 14. Produktets mærkeskilt | <p>HU - TARTALOMJEGYZÉK</p> <ol style="list-style-type: none"> 1. Kapcsoló 2. 2db fogantyú 3. 2db csavar kézikarhoz 4. Levegőbefúvó szerkezetek 5. Keret hulladéktároló zsákhoz 6. Hulladéktároló zsák 7. Vágószinórok 8. Kezelési útmutató 9. Igazítható vállszij 10. Szívófej 11. Üzem mód-jelző 12. Igazítható kar 13. Figyelmeztető címke 14. Termékinformációs címke | <p>SL - VSEBINA</p> <ol style="list-style-type: none"> 1. Sprožilec 2. 2 gumba za ročaj 3. 2 vijaka za ročaj 4. zračni vhod 5. okvir za vrečo z odpadki 6. vreča z odpadki 7. rezalna nit 8. Priročnik 9. Prilagodljiv pas za ramena 10. ustnik 11. kazalec načina delovanja 12. prilagodljivi ročaj 13. Opozorilna Označka 14. Napísna Tablica |

| | | | | | |
|-------------|-------------------------|-------------|----------------------------|-------------|-------------------|
| (GB) | CARTON CONTENTS | (S) | FÖRPACKNINGENS INNEHÅLL | (I) | CONTENUTO |
| (D) | KARTONINHALT | (HU) | A DOBOZ TARTALMA | (PL) | ZAWARTOŚĆ KARTONU |
| (F) | CONTENU DU CARTON | (DK) | KARTONINDHOLD | (CZ) | OBSAH KRABICE |
| (NL) | INHOUD | (E) | CONTENIDO DEL CARTON | (SK) | OBSAH BALENIA |
| (N) | KARTONGEN INNEHOLDER | (P) | LEGENDAS DOS DESENHOS | (SL) | VSEBINA ŠKATLE |
| (SF) | PAKETIN SISÄLTÖ | | | | |

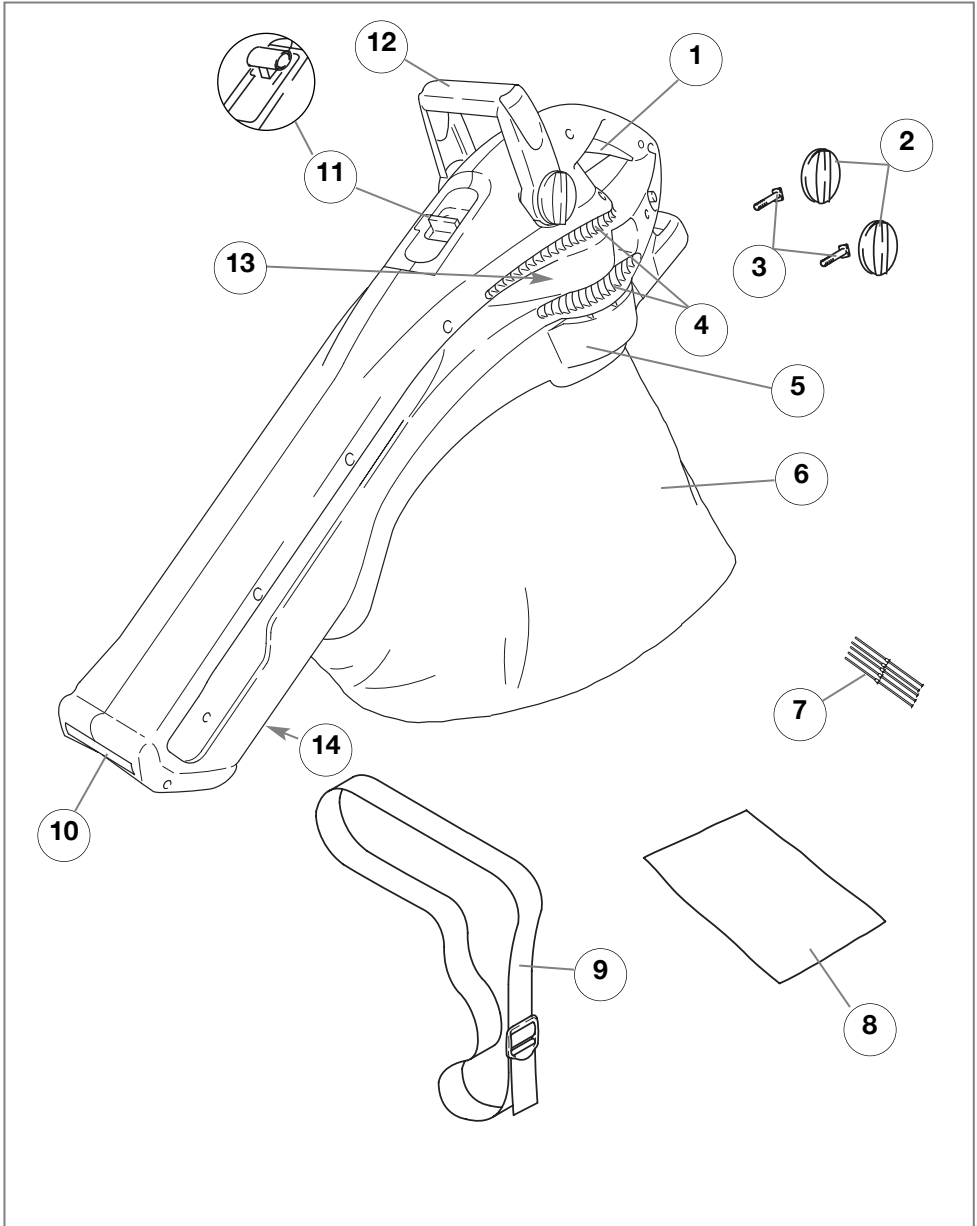

Precautions a Prendre



Si on ne l'utilise pas correctement, ce Gardenvac risque d'être dangereux. Il faut suivre les consignes de sécurité pour assurer une sécurité et une efficacité correctes lors de son utilisation. L'utilisateur est tenu de suivre les consignes contenues dans ce manuel et indiquées sur ce produit.

Explication des symboles figurant sur le Gardenvac



Avertissement



Lire attentivement le mode d'emploi pour vous assurer de bien comprendre toutes les commandes et leur utilisation.



Ne pas faire fonctionner sous la pluie ni laisser le Gardenvac dehors par temps de pluie.

AVANT D'UTILISER LE GARDENVAC POUR LA PREMIERE FOIS

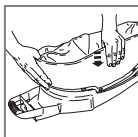

Fixer le sac à déchets au porte-sac.

A CHAQUE UTILISATION DU GARDENVAC

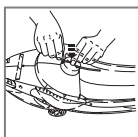

Eteindre et débrancher l'appareil de la prise secteur **AVANT** d'installer le fil de coupe à la tête de coupe et de le clipser en place, et **AVANT DE RETIRER** le fil de coupe.

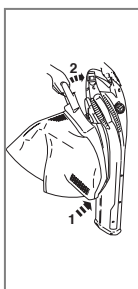

Eteindre et débrancher l'appareil de la prise secteur **AVANT D'INSTALLER** le sac de ramassage entièrement monté sur l'appareil et avant **DE RETIRER** le sac de ramassage entièrement monté de l'appareil.
NE JAMAIS BRANCHER L'APPAREIL SUR UNE PRISE SECTEUR TANT QUE LE SAC DE RAMASSAGE ENTIEREMENT MONTE N'EST PAS INSTALLE CORRECTEMENT.

Dans l'ensemble

1. Ne jamais permettre aux enfants, ni aux adultes ne connaissant pas les présentes instructions, de se servir du Gardenvac. Les réglementations locales peuvent imposer une limite d'âge pour l'utilisation de l'appareil.
2. Utiliser le Gardenvac uniquement pour l'usage et de la manière indiqués par les présentes instructions.
3. Ne jamais faire fonctionner le Gardenvac si l'on est fatigué, malade ou sous l'influence d'alcool, de drogues ou de médicaments.
4. L'opérateur ou utilisateur est tenu responsable des dangers ou accidents provoqués aux autres personnes ou à leurs biens.

Conditions électriques

1. Il est recommandé d'utiliser un appareil à courant résiduel (R.C.D.) avec un courant de déclenchement de 30 mA maximum. Même avec un R.C.D. installé, une sécurité de 100% n'est pas garantie et il convient de toujours observer les consignes de sécurité au travail. Vérifiez le R.C.D. à chaque utilisation.
2. Avant l'utilisation taille-haies, vérifiez le câble contre les dommages et le vieillissement, remplacez le si nécessaire.
3. Ne pas faire fonctionner le Gardenvac si les câbles électriques sont usés ou endommagés.
4. Si le câble est coupé ou si l'isolation est endommagée, débranchez immédiatement le taille-haies. Il ne faut pas toucher les câbles électriques avant de couper le courant. Il ne faut pas réparer ou couper un câble endommagé, il faut le remplacer avec un nouveau.
5. Dérouler entièrement le câble - les câbles enroulés risquent de surchauffer et de réduire le rendement du Gardenvac.
6. Il ne faut pas tirer le câble autour d'un bord vif.
7. Coupez toujours le courant d'alimentation avant de débrancher taille-haies, de déconnecter un raccord de câble ou d'enlever une rallonge.
8. Arrêtez taille-haies, enlevez la prise de courant et vérifiez le câble contre les dommages ou le vieillissement avant de l'enrouler pour le ranger. Il ne faut pas réparer un câble endommagé, il faut le remplacer avec un nouveau.
9. Il faut rouler le câble soigneusement sans faire des nœuds.
10. Ne jamais soulever la tondeuse par le câble.
11. Ne tirez jamais sur le câble pour le débrancher.
12. N'utilisez l'appareil qu'en courant alternatif comme indiqué sur l'étiquette d'identification du produit.
13. Les appareils Electrolux sont antichoc, conformément à la norme EN60335. Ne jamais mettre à la terre aucune partie de l'appareil.

Précautions a Prendre

Préparation

1. Toujours porter des vêtements adéquats, des gants et des chaussures robustes.
2. Il est recommandé de porter des lunettes de protection.
3. L'utilisation de protège-tympan est recommandée.
4. Pour éviter toute irritation due à la poussière, il est recommandé de porter un masque de protection.
5. Ne pas porter de vêtements flottants ni de bijoux risquant d'être aspirés dans les prises d'air.
6. Ne pas porter de vêtements à attache (par ex. cordon ou coulisse) pouvant être aspirée dans l'entrée d'air.
7. Inspecter le Gardenvac avant chaque usage, surtout les composants de la tête de coupe. Changer le fil de coupe s'il est usé ou endommagé.
8. En cas de pièce endommagée ou cassée, ou si une vis est mal serrée, ne pas utiliser l'appareil. Le faire réparer par un service après-vente agréé.
9. Toujours vérifier que l'aspirateur/broyeur est en état de fonctionner sans danger avant de le faire marcher.

Utilisation

1. N'utiliser le Gardenvac qu'à la lumière du jour ou sous un bon éclairage artificiel.
2. Ne pas utiliser le Gardenvac lorsqu'il pleut ou dans les zones humides ou mouillées.
3. Ne jamais utiliser le Gardenvac dans ou à proximité de flaques d'eau ou de mares.
4. Apprendre comment arrêter le Gardenvac rapidement en cas d'urgence.
5. Sur les terrains en pente, veiller particulièrement à ne pas perdre l'équilibre, et porter des chaussures antidérapantes.
6. Ne jamais soulever ni transporter le Gardenvac par le câble.
7. Eloigner les enfants, les autres personnes et

les animaux domestiques.

8. Eloigner les cheveux longs de la prise d'air.
9. Garder les prises d'air libres de tout déchet.
10. Toujours rester alerte.
11. Ne pas essayer de faire fonctionner le Gardenvac sans que le sac à déchets et son porte-sac n'y soient fixés.
12. Ne jamais souffler les déchets dans la direction d'autres personnes.
13. Ne pas se pencher trop loin. Toujours garder son équilibre.
14. La tête de coupe et le fil de coupe continuent à tourner une fois l'aspirateur/broyeur débranché.
15. Débranchez la prise du secteur :-
 - avant de retirer ou de remplacer le fil de coupe;
 - avant de retirer ou de remplacer le sac de ramassage entièrement monté;
 - avant de laisser le Gardenvac sans surveillance, même pendant un instant;
 - avant de dégager une obstruction;
 - avant toute intervention d'inspection, de nettoyage ou de réparation de l'appareil;
 - si le Gardenvac commence à vibrer de manière anormale. Vérifier immédiatement. Des vibrations excessives peuvent être cause d'accidents.

Entretien et magasinage

1. Tenez tous les écrous, boulons et vis serrés pour assurer que le Gardenvac fonctionne en toute sécurité.
2. Pour assurer la sécurité, remplacez les pièces usées ou endommagées.
3. Toujours ranger l'appareil à l'abri de l'humidité, en s'assurant que le câble ne risque pas d'être endommagé par des outils coupants, etc.
4. Inspecter régulièrement le sac à déchets. Le changer en cas d'usure ou s'il est endommagé.

Instructions de Montage

Fixation du sac de Ramassage sur L'armature Pour plus de facilité, poser l'armature au sol:-

1. Ajuster les deux premiers points de fixation du sac de ramassage aux deux premiers situés à l'avant de l'armature (au niveau de l'ailette).
Voir Fig. A.
 2. Procéder de même pour les points de fixation suivants. **Voir Fig. B.**
 3.jusqu'à ce que tous soient solidement fixés à l'armature. **Voir Fig. C.** Procéder de même pour les encoches et les points de fixation suivants.jusqu'à ce que toutes les encoches du sac soient solidement fixées à l'armature.
- **S'assurer que le sac à déchets est fixé solidement au porte-sac.**

Pour installer le fil de coupe dans la tête de coupe (D)

- Eteindre et débrancher l'appareil de la prise secteur **AVANT** de retirer ou de monter le fil de coupe.
 - **Manipuler le fil de coupe avec précautions. Ses bords coupants peuvent blesser.**
1. Placer le fil de coupe dans la fente de la tête de coupe et enfoncer jusqu'au déclic (**Voir Fig. D**).
- **Vérifier que le fil de coupe est en position correcte.**
 - **N'UTILISEZ QUE LES FILS DE COUPE SPECIFIQUES A CE PRODUIT. VOIR ETIQUETTE PRODUIT POUR REFERENCE.**

Instructions de Montage

- **Eteindre et débrancher l'appareil de la prise secteur AVANT D'INSTALLER OU DE REMPLACER le sac de ramassage entièrement monté.**
- **La tête de coupe et le fil de coupe continuent à tourner une fois l'aspirateur/broyeur débranché.**

Comment placer le sac de ramassage sur le produit (E)

Important. Ne serrez pas la poignée de déclenchement quand vous posez le sac de ramassage des débris (E1).

1. Vérifier que les ailettes sont horizontales (E2).
2. Placer le porte-sac sur le cliquet situé sous l'appareil (E3).
3. Élever la poignée vers le produit jusqu'à ce que le cliquet du sac s'engage (E4).

Comment enlever le sac de ramassage du produit (F)

1. Appuyez doucement sur le cliquet du sac (F1) pour le baisser. **Voir fig F.**
2. Baisser la poignée de l'armature du sac pour l'écarter du produit.
3. Mettez l'armature du sac vers l'avant.

Montage du boulon de la poignée (G)

1. Enfoncer le boulon de la poignée dans la fente prévue sur l'appareil (**Voir Fig. G**).
2. Faire de même de l'autre côté.

Montage de la poignée (H)

1. Placer la poignée sur les deux boulons, de chaque côté de l'appareil.
2. Serrer en tournant les boulons en sens horaire (**Voir Fig. H**).
3. Il est possible de régler la position de la poignée en tournant les boulons sur trois tours en sens anti-horaire, puis en mettant la poignée à la position voulue et en serrant de nouveau comme il est indiqué en 2.

Montage de la bandoulière (J) & (K) & (L)

1. Faire passer la bandoulière dans les fentes (**Voir Fig. J**).
2. Faire passer la bandoulière dans la boucle (**Voir Fig. K1**).

Mode d'emploi

ATTENTION Il est recommandé de porter des lunettes de protection. L'utilisation de protège-tympan est recommandée. Pour éviter toute irritation due à la poussière, il est recommandé de porter un masque de protection. Ne dirigez jamais votre Gardenvac vers une tierce personne. N'utilisez jamais votre Gardenvac sous la pluie. Ne laissez jamais votre Gardenvac dehors quand il pleut.

IMPORTANT: LE GARDENVAC NE FONCTIONNERA PAS SI LE SAC DE RAMASSAGE ENTIEREMENT MONTE ET SON PORTE-SAC NE SONT PAS INSTALLES CORRECTEMENT.

AVANT L'EMPLOI VERIFIER QU'IL N'Y A AUCUN ESPACE ENTRE LE SAC DE RAMASSAGE ET L'APPAREIL

- Le Gardenvac a 3 modes de fonctionnement.
- Sélectionner le mode en mettant le bouton de mode sur Souffleur, Aspirateur ou Aspirateur + Jet.
- En mode Aspirateur et Aspirateur + Jet, le Gardenvac broie les feuilles, etc.

M - SOUFFLEUR

Position 1 Mode souffleur Le Gardenvac soufflera les débris des patios, des sentiers, des allées, des pelouses, des buissons, des bordures etc.

Utilisation du souffleur

1. Mettre le bouton de mode en position 1 (**Voir Fig. M**).
2. Dirigez la buse vers le sol.
3. Appuyez sur la détente pour la mise en marche.
4. Tenez vous à l'écart des débris que vous voulez dégager.

5. Dirigez la buse vers les débris et approchez-vous lentement.
6. Relâchez la commande pour l'arrêt.

N - ASPIRATEUR

Position 2 Mode Aspirateur Dans cette position, le Gardenvac aspirera les feuilles, les papiers, les ordures, les canettes en aluminium etc.

IMPORTANT: RETIRER LE FIL DE NYLON AVANT D'ASPIRER LES CANETTES.

Utilisation de l'aspirateur

1. Mettre le bouton de mode en position 2 (**Voir Fig. N**).
2. Placez la buse légèrement au-dessus des débris, appuyez sur la commande et faites lentement passer la buse en va et vient.
3. Ne placez pas la buse trop près des débris car cela perturberait la performance du produit.
4. Pour arrêter, relâchez la commande.

P - ASPIRATEUR EN FONCTION JET

Position 3 Mode Aspirateur en fonction jet Cette position est conçue pour aspirer des débris humides ou un peu collés par l'eau. Le Gardenvac actionne alors un petit jet d'air vers le sol qui soulèveront les matières collées.

Utilisation de l'aspirateur en fonction jet

1. Mettre le bouton de mode en position 3 (**Voir Fig. P**).
2. Placez la buse au-dessus et légèrement en avant des débris et appuyez sur la commande.
3. Faites passer la buse lentement au-dessus des débris. Ceci permet au jet d'air de soulever les débris du sol.
4. Relâcher la commande pour arrêter.

Pour vider le sac du Gardenvac

- **Eteindre et débrancher l'appareil de la prise secteur AVANT D'INSTALLER OU DE REMPLACER le sac de ramassage entièrement monté.**
- Pour vider le sac du Gardenvac**
1. Retirer le sac selon les instructions de la **Page 3**.
 2. Vider le sac en tenant la poignée de plastique du haut et la poignée de tissu du bas (**Voir Fig. Q**). **Ne pas mettre les mains dans le sac pour le vider. Vous risqueriez de vous blesser sur les débris coupants.**
 3. Remettre les ailettes en place avant de remonter le sac selon les instructions de la **Page 3**.

Entretien de votre Gardenvac

Attention

Ne nettoyez jamais votre Gardenvac à l'eau; n'utilisez qu'un chiffon sec.

Ne le nettoyez pas avec des produits chimiques ou des solvants, car certaines substances peuvent détruire des pièces essentielles en plastique.

Après l'emploi du Gardenvac (R1, R2, R3 & R4)

1. Eteindre l'appareil et le débrancher avant de le nettoyer.
2. Toujours vider le sac à déchets.
3. Nettoyer particulièrement autour du fil de coupe, la tête de coupe et la goulotte de ramassage (**R1**).
- **Prendre soin de ne pas se blesser en nettoyant autour du fil de coupe - ses bordscoupants sont dangereux.**
4. Inspecter le fil de coupe et le changer s'il est usé ou endommagé.
5. A l'aide d'une brosse douce, retirer tous les débris des prises d'air (**R2**).
6. Retirer les poussières et débris des ailettes à l'aide d'un outil adéquat (**R3**).
7. Essuyer le Gardenvac avec un chiffon doux sec. (**R4**).

Pour changer le fil de coupe (R5, R6)

- **Manipuler le fil de coupe avec précautions. Ses bords coupants peuvent blesser.**
 - **Eteindre l'appareil et le débrancher avant de changer le fil de coupe.**
1. Retirer le sac à déchets. **Voir Page 3.**
 2. Retirer le fil de coupe (**R5**) et le mettre au rebut en toute sécurité.
 3. Si le fil de coupe se coupe pendant le service, s'aider d'un outil pour le retirer de la rainure. (**R6**).
 4. Mettre le fil de coupe dans la fente de la tête de coupe. Vérifier que le fil de coupe est en position correcte. **Voir Page 2.**
 5. Réinstaller le sac à déchets sur le porte-sac. **Voir Page 3.**

Stockage du Gardenvac

Toujours ranger l'appareil à l'abri de l'humidité, en s'assurant que le câble ne risque pas d'être endommagé par des outils coupants, etc.

De détection des incidents

En cas de panne

1. L'appareil est-il sous tension?
2. Le sac à déchets est-il bien installé dans le porte-sac?
3. Vérifier le plomb de la prise, le changer si nécessaire.
4. Le plomb saute-t-il toujours?
Débrancher immédiatement l'appareil et s'adresser au service après-vente ou au détaillant.

Mauvais soufflage

1. Les prises d'air sont bouchées - les nettoyer toutes.
2. Le bouton de commande est-il dans la position correcte?
3. Les mauvais soufflage continue?
Débrancher immédiatement l'appareil et s'adresser au service après-vente ou au détaillant.

Mauvaise aspiration

1. Les prises d'air sont bouchées - les nettoyer toutes.

2. Le bouton de commande est-il dans la position correcte?
3. La mauvaise aspiration continue?
Débrancher immédiatement l'appareil et s'adresser au service après-vente ou au détaillant.

Vibrations trop fortes

1. Le fil de coupe est endommagé. Le changer.
2. Le sac à déchets est-il bien installé dans le porte-sac?
3. Les vibrations trop fortes continuent?
Débrancher immédiatement l'appareil du secteur et s'adresser au service après-vente ou au détaillant.

Mauvais broyage

1. Le fil de coupe est endommagé. Le changer.
2. **POUR PROLONGER LA VIE UTILE DU FIL DE COUPE**
Le Gardenvac est conçu pour broyer les feuilles.
Si l'on veut aspirer de grandes quantités d'autres matières, retirer le fil de coupe.

Informations Concernant L'environnement

Les articles Electrolux Outdoor Products sont fabriqués conformément à un Système de Gestion de l'Environnement (ISO 14001) qui utilise, autant que possible, des composants fabriqués dans le respect de l'environnement, conformément aux procédures de l'entreprise, et ayant le potentiel d'être recyclés à la fin de leur vie utile.

- L'emballage est recyclable et les composants en plastique sont identifiés (dans la mesure du possible) pour leur permettre d'être recyclés selon leur catégorie.
- Prendre l'environnement en considération lors de la mise au rebut du produit à la fin de sa vie utile.
- Si nécessaire, consulter les services municipaux pour toute information concernant la mise au rebut.

Recommandations de Service

- **Cet appareil n'est identifié que par une plaque de qualité de produit, argentée et noire.**
- **Lire attentivement le mode d'emploi pour vous assurer de bien comprendre toutes les commandes et leur utilisation.**

Garantie et Conditions de Garantie

En cas de détection d'une pièce défectueuse quelconque dans les deux ans qui suivent la date du premier achat, Electrolux Outdoor Products, par l'intermédiaire de ses Agents de service agréés, réparera ou remplacera la machine gratuitement à condition que :

- (a) Le défaut est directement signalé au réparateur autorisé.
 - (b) La fourniture du justificatif d'achat
 - (c) Le défaut n'est pas causé par une mauvaise utilisation, une négligence ou un mauvais réglage effectué par l'utilisateur.
 - (d) La panne n'est pas causée par l'usure normale.
 - (e) La machine n'a pas été entretenue ou réparée, démontée ou manipulée par toute personne non autorisée par Electrolux Outdoor Products.
 - (f) La machine n'a pas été utilisée pour la location.
 - (g) La machine appartient au premier acheteur.
 - (h) La machine n'a pas été utilisée en dehors du pays pour lequel elle est spécifiée.
 - (i) La machine n'a pas été commercialement utilisée.
- * Cette garantie est additionnelle à, et dans aucune circonstance elle diminue les droits statutaires des clients.

Les défauts causés par les articles définis au paragraphe suivant ne sont pas couverts. Il est par conséquent très important de lire les instructions définies au Manuel d'Utilisation et de comprendre comment utiliser et entretenir votre machine.

Défauts non couverts par la garantie

- * Remplacement du fil de coupe.
- * Défauts causés par un défaut initial non signalé.
- * Défauts causés par un choc soudain.
- * Défauts causés par une utilisation non conforme aux instructions et recommandations contenues dans ce Manuel d'Instructions.
- * Les machines utilisées pour la location ne sont pas couvertes par cette garantie.
- * Le fil de coupe, le sac de ramassage et le câble électriques sont considérés comme parties soumises à l'usure, leur durée d'utilisation dépend d'un entretien régulier, et par voie de conséquence, ils ne font normalement pas l'objet de réclamations dans le cadre de la garantie.

ATTENTION !

Sous la garantie, Electrolux Outdoor Products n'accepte pas dans l'ensemble ou en partie, directement ou indirectement, la responsabilité des défauts causés par le montage de pièces de rechange ou de parties supplémentaires qui ne sont pas fabriquées ou approuvées par Electrolux Outdoor Products, ou si la machine a été modifiée de quelque façon que ce soit.

| DECLARATION OF CONFORMITY | | |
|---|--|--|
| I, the undersigned M. Bowden of Electrolux Outdoor Products, Aycliffe Industrial Park, NEWTON AYCLIFFE , Co. Durham. DL5 6UP. Certify that the Lawnmower:- Category..... Gardenvac Make..... Electrolux Outdoor Products Conforms to the specifications of Directive 2000/14/EEC | I, the undersigned M. Bowden of Electrolux Outdoor Products, Aycliffe Industrial Park, NEWTON AYCLIFFE , Co. Durham. DL5 6UP. Certify that a sample of the above product has been tested using directive 81/1051/EEC as a guide. The maximum A-weighted sound pressure level recorded at operator position under free field semi anechoic chamber conditions was :- | I, the undersigned M. Bowden of Electrolux Outdoor Products, Aycliffe Industrial Park, NEWTON AYCLIFFE , Co. Durham. DL5 6UP. Certify that a sample of the above product has been tested using ISO 5349 as a guide. The maximum weighted root mean square value of vibration recorded at operator's hand position was:- |
| Identification of Series..... See Product Rating Label Conformity Assessment Procedure..... ANNEX VI Notified Body..... I.T.S., Cleeve Road, Leatherhead, Surrey, KT22 7SB. England. Other Directives:..... 98/37/EEC, 89/336/EEC, 73/23/EEC & applicable standards:- EN60555-2:1987, EN60555-3:1987, EN55014-1:1993, EN55014-2:1995, EN60335-1:1994 | Type..... A Guaranteed sound power level..... B Measured Sound Power Level..... C Level..... D Value..... E Nominal Air flow..... F Weight..... G | |

| KONFORMITÄTSERKLÄRUNG | | |
|---|--|--|
| Ich, der Unterzeichner M. Bowden of Electrolux Outdoor Products, Aycliffe Industrial Park, NEWTON AYCLIFFE , Co. Durham. DL5 6UP. bescheinige hiermit, dass der Rasenmäher:- Kategorie..... Laubsauger Fabrikat..... Electrolux Outdoor Products die Spezifikationen der Direktive 2000/14/EG erfüllt | Ich, der Unterzeichner M. Bowden, Electrolux Outdoor Products, Aycliffe Industrial Park, NEWTON AYCLIFFE , Co. Durham, DL5 6UP, bescheinige hiermit, daß eine Probe des obigen Produkts getestet wurde und dabei Direktive 81/1051/EWG als Richtschnur verwendet wurde. Der maximale A-gewichtete Schalldruckpegel, der an der Bedienerposition unter Freifeld-Halbschallkammerbedingungen gemessen wurde, betrug:- | Ich, der Unterzeichner M. Bowden, Electrolux Outdoor Products, Aycliffe Industrial Park, NEWTON AYCLIFFE , Co. Durham, DL5 6UP, bescheinige hiermit, daß eine Probe des obigen Produkts getestet wurde und dabei ISO 5349 als Richtschnur verwendet wurde. Der maximale gewichtete Vibrationseffektivwert, der an der Handposition des Bedieners gemessen wurde, betrug:- |
| Identifizierung der reihe..... Siehe Produkttypenschild Konformitätsbestätigungsverfahren..... ANNEX VI Benachrichtigte Behörde..... I.T.S., Cleeve Road, Leatherhead, Surrey, KT22 7SB. England. Andere Direktiven..... 98/37/EEC, 89/336/EEC, 73/23/EEC und Normen:-..... EN60555-2:1987, EN60555-3:1987, EN55014-1:1993, EN55014-2:1995, EN60335-1:1994 | Typ..... A Garantierter Geräuschpegel..... B Gemessener Geräuschpegel..... C Höhe..... D Wert..... E Nennluftstrom..... F Gewicht..... G | |

| DÉCLARATION DE CONFORMITÉ | | |
|---|---|---|
| Je soussigné M. Bowden of Electrolux Outdoor Products, Aycliffe Industrial Park, NEWTON AYCLIFFE , Co. Durham. DL5 6UP. certifie que la tondeuse:- Catégorie..... Gardenvac Marque..... Electrolux Outdoor Products est conforme aux spécifications de la Directive 2000/14/EEC | Je soussigné M. Bowden, Electrolux Outdoor Products, Aycliffe Industrial Park, NEWTON AYCLIFFE , Co. Durham, DL5 6UP, Grande-Bretagne, certifie qu'un échantillon du produit ci-dessus a été essayé selon les indications de la directive 81/1051/EEC. Le niveau maximum pondéré de pression acoustique enregistré à la position de l'opérateur en champ libre en chambre demi-sourde était de:- | Je soussigné M. Bowden, Electrolux Outdoor Products, Aycliffe Industrial Park, NEWTON AYCLIFFE , Co. Durham, DL5 6UP, Grande-Bretagne, certifie qu'un échantillon du produit ci-dessus a été essayé selon les indications de la norme ISO 5349. La moyenne quadratique pondérée des vibrations enregistrées à la position de la main de l'opérateur était de:- |
| Identification de la serie..... Voir la Plaquette D'identification Procédure d'évaluation de la conformité..... ANNEX VI Organisme notifié..... I.T.S., Cleeve Road, Leatherhead, Surrey, KT22 7SB. England. Autres directives..... 98/37/EEC, 89/336/EEC, 73/23/EEC et aux normes..... EN60555-2:1987, EN60555-3:1987, EN55014-1:1993, EN55014-2:1995, EN60335-1:1994 | Type..... A Niveau garanti de puissance sonore..... B Niveau mesuré de puissance sonore..... C Niveau..... D Valeur..... E Débit d'air nominal..... F Poids..... G | |

| CONFORMITEITSVERKLARING | | |
|--|--|--|
| Ik, ondergetekende M. Bowden of Electrolux Outdoor Products, Aycliffe Industrial Park, NEWTON AYCLIFFE , Co. Durham. DL5 6UP. verklaar dat de grasmaaimachine:- Categorie..... Bladblazer Merk..... Electrolux Outdoor Products Voldoet aan de specificaties van directief 2000/14/EEC | Ik, ondergetekende M. Bowden, Electrolux Outdoor Products, Aycliffe Industrial Park, NEWTON AYCLIFFE , Co. Durham, DL5 6UP, verklaar hierbij dat een profexemplaar van het bovengenoemde product is getest volgens richtlijn 81/1051/EEC. Het maximale A-belaste geluidsdrukniveau dat is geregistreerd bij de positie van de bediener in een semi geluidichte ruimte bij vrije veld condities bedraagt:- | Ik, ondergetekende M. Bowden, Electrolux Outdoor Products, Aycliffe Industrial Park, NEWTON AYCLIFFE , Co. Durham, DL5 6UP, verklaar hierbij dat een profexemplaar van het bovengenoemde product is getest volgens ISO 5349 als richtlijn. De maximale belaste effectieve waarde van trilling, geregistreerd bij de positie van de hand van de bediener, bedraagt:- |
| Identificatie van serie..... Zie Productlabel Procedure voor het beoordelen van conformiteit..... ANNEX VI Op de hoogte gestelde instantie..... I.T.S., Cleeve Road, Leatherhead, Surrey, KT22 7SB. England. Andere directieven..... 98/37/EEC, 89/336/EEC, 73/23/EEC en aan de volgende normen..... EN60555-2:1987, EN60555-3:1987, EN55014-1:1993, EN55014-2:1995, EN60335-1:1994 | Type..... A Gegarandeerd geluidsvermogen..... B Gemeten geluidsvermogen..... C Niveau..... D Waarde..... E Nominale luchtstroom..... F Gewicht..... G | |

KONFORMITETSERKLÆRING

| | | |
|---|---|--|
| Undertegnede, M. Bowden of Electrolux Outdoor Products, Aycliffe Industrial Park, NEWTON AYCLIFFE , Co. Durham. DL5 6UP. attesterer at følgende grusklipper:- Kategori..... Hagestøvsuger Merke..... Electrolux Outdoor Products Svarer til specifikasjonene i Direktiv 2000/14/EEC | Undertegnede, M. Bowden, Electrolux Outdoor Products, Aycliffe Industrial Park, NEWTON AYCLIFFE , Co. Durham, DL5 6UP bevinner at en prøve av ovennevnte produkt er testet, med direktiv 81/1051/EEC som retledning. Maksimum A-belastede lydtryksnivå, registrert ved brukerens plassering, under fritt felt halvveis ekkofritt kammerforhold, var :- | Undertegnede, M. Bowden, Electrolux Outdoor Products, Aycliffe Industrial Park, NEWTON AYCLIFFE , Co. Durham, DL5 6UP bevinner at en prøve av ovennevnte produkt er testet, med direktiv ISO 5349 som retledning. Maksimum belastede effektivverdi av vibrering, registrert ved plasseringen av brukerens hånd, var:- |
| Serieidentifikasjon..... Se Produktets Klassifiseringsetikett Prosedyre for konformitetsvurdering..... ANNEX VI Etat det er meldt fra til..... I.T.S., Cleeve Road, Leatherhead, Surrey, KT22 7SB. England. Andre direktiver..... 98/37/EEC, 89/336/EEC, 73/23/EEC og standarder..... EN60555-2:1987, EN60555-3:1987, EN55014-1:1993, EN55014-2:1995, EN60335-1:1994 | Type..... A Garantert lydkratfnivå B Målt lydkratfnivå..... C Nivå..... D Verdi..... E Nominell luftstrøm..... F Vekt..... G | |

VAATIMUSTENMUSTENMUKAISUUSVAKUUTUS

| | | |
|--|---|---|
| Minä allekirjoittanut M. Bowden of Electrolux Outdoor Products, Aycliffe Industrial Park, NEWTON AYCLIFFE , Co. Durham. DL5 6UP. vakautan, että seuraava ruohonleikkuri- Luokitus..... Puutarhaimuri Merkki..... Electrolux Outdoor Products Vastaa direktiivin 3000/14/ETY vaatimuksia. | Minä allekirjoittanut M. Bowden, Electrolux Outdoor Products, Aycliffe Industrial Park, NEWTON AYCLIFFE , Co. Durham DL5 6UP, vahvistan, että yllä mainitun tuotteen näytekappale on tarkastettu käyttäen EU-direktiiviä 81/1051/ETY viitteenä. Suurin A-painotettu käyttäjän kohdalla mitattu äänenpaineen taso puolikauttomassa huoneessa käyttäjän tasolla oli seuraava:- | Minä allekirjoittanut M. Bowden, Electrolux Outdoor Products, Aycliffe Industrial Park, NEWTON AYCLIFFE , Co. Durham DL5 6UP, vahvistan, että yllä mainitun tuotteen näytekappale on tarkastettu käyttäen ISO 5349 -standardia viitteenä. Suurin painotettu käsisvarsitärinä käyttäjän käden kohdalla oli seuraava:- |
| Sarjan Tunnus..... Katso Tuotteen Arvokilpää Yhdenmukaisuusarviointi..... ANNEX VI Tiedotusosapuoli..... I.T.S., Cleeve Road, Leatherhead, Surrey, KT22 7SB. England. Muut direktiivit..... 98/37/EEC, 89/336/EEC, 73/23/EEC sekä standardeja..... EN60555-2:1987, EN60555-3:1987, EN55014-1:1993, EN55014-2:1995, EN60335-1:1994 | Tyyppi..... A Taattu luotettava tehontaso..... B Mitattu luotettava tehontaso..... C Taso..... D Arvo..... E Nimellinen ilmavirtaus..... F Paino..... G | |

FÖRSÄKRAN OM ÖVERENSSTÄMMESE

| | | |
|--|--|--|
| Jag, undertecknad M. Bowden of Electrolux Outdoor Products, Aycliffe Industrial Park, NEWTON AYCLIFFE , Co. Durham. DL5 6UP. intygar härmed att gräsklipparen:- Kategori..... Trädgårdsdammsugare Tillverkare.. Electrolux Outdoor Products överensstämmer med specifikationerna i direktiv 2000/14/EEC | Jag, undertecknad M. Bowden, Electrolux Outdoor Products, Aycliffe Industrial Park, NEWTON AYCLIFFE , Co Durham, DL5 6UP, betygar att ett exemplar av ovan nämnda produkt har testats med bestämmelse 81/1051/EEC som riktlinje. Det maximala A-vägda ljudtryknivån som uppmättes vid körläpsan under förhållanden i en friåtlst halvt ekofri kammare var:- | Jag, undertecknad M. Bowden, Electrolux Outdoor Products, Aycliffe Industrial Park, NEWTON AYCLIFFE , Co Durham, DL5 6UP, betygar att ett exemplar av ovan nämnda produkt har testats med bestämmelse ISO 5349 som riktlinje. Det maximala vägda kvadratiska medelvärdet för vibration som uppmätts vid förarens handläge var:- |
| Identifiering av serie..... Se Produktidentifiseringsetikett Metod för bedömning av överensstämmelse..... ANNEX VI Notifierat organ..... I.T.S., Cleeve Road, Leatherhead, Surrey, KT22 7SB. England. Andra direktiv..... 98/37/EEC, 89/336/EEC, 73/23/EEC samt följande standarder..... EN60555-2:1987, EN60555-3:1987, EN55014-1:1993, EN55014-2:1995, EN60335-1:1994 | Typ..... A Garanterad ljudnivå på motor..... B Uppmätt ljudnivå på motor..... C Nivå..... D Värde..... E Nominellt luftflöde..... F Vikt..... G | |

ÖVERENSSTÄMMESESERKLÆRING

| | | |
|---|--|--|
| Undertegnede, M. Bowden of Electrolux Outdoor Products, Aycliffe Industrial Park, NEWTON AYCLIFFE , Co. Durham. DL5 6UP. bekrefter hermed, at pløgeklipperen:- Kategori..... Havestøvsuger Fabrikant..... Electrolux Outdoor Products over holder specifikationerne i direktivet 2000/14/EEC | Undertegnede, M. Bowden, Electrolux Outdoor Products, Aycliffe Industrial Park, NEWTON AYCLIFFE , Co. Durham DL5 6UP, attesterer herved, at en prøve af ovenstående produkt er blevet testet, idet direktiv 81/1051/EEC er blevet anvendt som vejledning. Det maksimale A-vægtede lydtryksniveau, som er blevet målt på brugerpositionen i et trifeltshalvlyddødt rum var:- | Undertegnede, M. Bowden, Electrolux Outdoor Products, Aycliffe Industrial Park, NEWTON AYCLIFFE , Co. Durham DL5 6UP, attesterer herved, at en prøve af ovenstående produkt er blevet testet, idet ISO 5349 er blevet benyttet som vejledning. Den maksimale vægtede effektivverdi for vibration som er blevet registreret ved brugerens håndposition var:- |
| Identifikation af serie..... Se Produktmærkat Fremgangsmåde til vurdering af overensstemmelse..... ANNEX VI Underrettet organ..... I.T.S., Cleeve Road, Leatherhead, Surrey, KT22 7SB. England. Andre direktiver..... 98/37/EEC, 89/336/EEC, 73/23/EEC og standarderne..... EN60555-2:1987, EN60555-3:1987, EN55014-1:1993, EN55014-2:1995, EN60335-1:1994 | Type..... A Garanteret lyddefektniveau..... B Målt lyddefektniveau..... C Niveau..... D Værdi E Nominel luftstrømning..... F Vægt..... G | |

DECLARACIÓN DE CONFORMIDAD

| | | |
|--|--|--|
| El abajo firmante M. Bowden of Electrolux Outdoor Products, Aycliffe Industrial Park, NEWTON AYCLIFFE , Co. Durham. DL5 6UP. Certifico que el cortacésped:- Categoría..... Aspiradora de jardín Marca..... Electrolux Outdoor Products Está conforme con las especificaciones de la Directiva 2000/14/EEC | El abajo firmante M. Bowden, Electrolux Outdoor Products, Aycliffe Industrial Park, NEWTON AYCLIFFE , Co. Durham DL5 6UP. Certifico que ha sido probada una muestra del producto anteriormente mencionado utilizando la directiva 81/1051/EEC como guía. El máximo nivel de presión de sonido ponderado A registrado en la posición del operario bajo condiciones de cámara anecoica de semi campo fue de:- | El abajo firmante M. Bowden, Electrolux Outdoor Products, Aycliffe Industrial Park, NEWTON AYCLIFFE , Co. Durham DL5 6UP. Certifico que ha sido probada una muestra del producto anteriormente mencionado utilizando como guía ISO 5349. El valor máximo ponderado de la media de la raíz cuadrada de la vibración registrada en la posición de la mano del operario fue de:- |
| Identificación de la serie..... Ver Etiqueta de Identificación Del Producto Procedimiento de evaluación de conformidad..... ANNEX VI Organismo notificado..... I.T.S., Cleeve Road, Leatherhead, Surrey, KT22 7SB. England. Otras directivas..... 98/37/EEC, 89/336/EEC, 73/23/EEC y con las normativas. EN60555-2:1987, EN60555-3:1987, EN55014-1:1993, EN55014-2:1995, EN60335-1:1994 | Tipo..... A Nivel de potencia sonora garantizado..... B Nivel de potencia sonora medido..... C Nivel..... D Valor..... E Flujo de aire nominal..... F Peso..... G | |

DECLARAÇÃO DE CONFORMIDADE

| | | |
|--|--|--|
| Eu, abaixo assinado, M. Bowden of Electrolux Outdoor Products, Aycliffe Industrial Park, NEWTON AYCLIFFE , Co. Durham. DL5 6UP. Certifico que a Máquina de Cortar Relva:- Categoria.. Aspirador de Jardim Marca..... Electrolux Outdoor Products Está em conformidade com a Directiva 2000/14/CEE | Eu, abaixo assinado, M. Bowden, Electrolux Outdoor Products, Aycliffe Industrial Park, NEWTON AYCLIFFE , Co. Durham, DL5 6UP, Certifico que uma amostra do produto acima foi testada tendo como guia a directiva 81/1051/CEE. O valor máximo da média pesada A do nível de pressão do som registrado na posição do operador, em condições de câmara semi-aneóica de campo livre foi:- | Eu, abaixo assinado, M. Bowden, Electrolux Outdoor Products, Aycliffe Industrial Park, NEWTON AYCLIFFE , Co. Durham, DL5 6UP, Certifico que uma amostra do produto acima foi testada tendo como guia a norma ISO 5349. O valor máximo da média quadrática pesada da vibração registrado na posição da mão do operador foi:- |
| Identificação da série..... Consulte a Etiqueta de Especificações do Produto Procedimento de Avaliação de Conformidade..... ANNEX VI Órgão Notificado..... I.T.S., Cleeve Road, Leatherhead, Surrey, KT22 7SB. England. Outras Directivas..... 98/37/EEC, 89/336/EEC, 73/23/EEC e com as normas..... EN60555-2:1987, EN60555-3:1987, EN55014-1:1993, EN55014-2:1995, EN60335-1:1994 | Tipo A Nivel de Intensidade de Som Garantido..... B Nivel de Intensidade de Som Medido..... C Nivel..... D Valor..... E Fluxo de Ar Nominal..... F Peso..... G | |

DICHIARAZIONE DI CONFORMITA

| | | |
|---|--|--|
| Il sottoscritto M. Bowden of Electrolux Outdoor Products, Aycliffe Industrial Park, NEWTON AYCLIFFE , Co. Durham. DL5 6UP. dichiara che il tagliaerba:- Categoria..... Gardenvac Marca..... Electrolux Outdoor Products è conforme alle normative della Direttiva 2000/14/CEE | Il sottoscritto, M. Bowden, Electrolux Outdoor Products, Aycliffe Industrial Park, NEWTON AYCLIFFE , Co. Durham, DL5 6UP, dichiara che un campione del suddetto prodotto è stato testato in base alla direttiva 81/1051/CEE. Il livello massimo di pressione sonora categoria A rilevato in corrispondenza della posizione di guida in condizioni di camera semianecoica in campo libero era di:- | Il sottoscritto, M. Bowden, Electrolux Outdoor Products, Aycliffe Industrial Park, NEWTON AYCLIFFE , Co. Durham, DL5 6UP, dichiara che un campione del suddetto prodotto è stato testato in base alla direttiva ISO 5349. Il valore ponderale massimo di vibrazione sonora efficace rilevato in corrispondenza delle mani dell'operatore era di:- |
| Identificazione serie..... Vedi Etichetta Dati Prodotto Procedura di valutazione della conformità..... ANNEX VI Ente notificato..... I.T.S., Cleeve Road, Leatherhead, Surrey, KT22 7SB. England. Altre direttive..... 98/37/EEC, 89/336/EEC, 73/23/EEC e alle normative..... EN60555-2:1987, EN60555-3:1987, EN55014-1:1993, EN55014-2:1995, EN60335-1:1994 | Tipo..... A Livello sonoro garantito..... B Livello sonoro misurato..... C Livello..... D Valore..... E Portata aria nominale..... F Peso..... G | |

MEGFELELŐSÉGI TANUSÍTVÁNY

| | | |
|--|---|--|
| Alulírott, M. Bowden of Electrolux Outdoor Products, Aycliffe Industrial Park, NEWTON AYCLIFFE , Co. Durham. DL5 6UP. hogy a fűnyíró:- Kategória.... Gardenvac Gyártmány.... Electrolux Outdoor Products Megfelel a 2000/14/EEC direktívák specifikációinak | Alulírott, M. Bowden, Electrolux Outdoor Products, Aycliffe Industrial Park, NEWTON AYCLIFFE , Co. Durham. DL5 6UP igazolom, hogy a fenti termékintát a 81/1051/EEC szabályok szerint tesztelték. A szabad hangtéri, félig visszhangmentes kamra körülmények közötti, kezelői helyzetben rögzített maximálisan atmoszferikusan-nehezített hangnyomásszint: | Alulírott, M. Bowden, Electrolux Outdoor Products, Aycliffe Industrial Park, NEWTON AYCLIFFE , Co. Durham. DL5 6UP igazolom, hogy a fenti termékintát az ISO 5349 szabályzat szerint tesztelték. A kezelői helyzetében rögzített vibráció maximálisan súlyozott effektív bemeneti zajhőmérséklete:- |
| Széria azonosítása..... Lásd a Termékminősítő Cédulát Termékfelelősség..... ANNEX VI Értésített testület..... I.T.S., Cleeve Road, Leatherhead, Surrey, KT22 7SB. England. Egyéb direktívák..... 98/37/EEC, 89/336/EEC, 73/23/EEC valamint az..... EN60555-2:1987, EN60555-3:1987, EN55014-1:1993, EN55014-2:1995, EN60335-1:1994 | Típus..... A Garantált hangerőszint..... B Mért hangerőszint..... C Szint..... D Érték..... E Névleges légáramlás..... F Súly..... G | |

DEKLARACJA ZGODNOŚCI

| | | |
|---|---|--|
| Ja, niżej podpisany M. Bowden of Electrolux Outdoor Products, Aycliffe Industrial Park, NEWTON AYCLIFFE , Co. Durham. DL5 6UP. Zaświadczam, że Kosiarzka do strzyżenia trawników:- Kategoria..... Odkurzacz ogrodowy Wykonanie..... Electrolux Outdoor Products Odpowiada wymaganiom technicznym Dyrektywy Europejskiej Wspólnoty Gospodarczej (EWG) nr 2000/14/EEC | Ja, niżej podpisany M. Bowden, Electrolux Outdoor Products, Aycliffe Industrial Park, NEWTON AYCLIFFE , Co.Durham DL5 6UP. Anglia, oświadczam, że próbka powyższego wyrobu została przebadana stosując dyrektywę 81/1051/EEC jako wzór. Maksymalny poziom ciśnienia akustycznego, ważonego średnio A, przy pozycji operatora w warunkach częściowo bezdechowej komory akustycznej pochłaniającej był:- | Ja, niżej podpisany M. Bowden, Electrolux Outdoor Products, Aycliffe Industrial Park, NEWTON AYCLIFFE , Co.Durham DL5 6UP. Anglia, oświadczam, że próbka powyższego wyrobu została przebadana stosując ISO 5349 jako wzór. Maksymalna ważona wartość średnia kwadratowa vibracji zapisana w pozycji ręki operatora była:- |
| Identyfikacja serii..... Patrz Tabliczka Znamionu Wyrobu Procedura Oceny Zgodności..... ANNEX VI Organ Rejestrujący..... I.T.S., Cleeve Road, Leatherhead, Surrey, KT22 7SB. England. Inne Dyrektywy..... 98/37/EEC, 89/336/EEC, 73/23/EEC oraz norm..... EN60555-2:1987, EN60555-3:1987, EN55014-1:1993, EN55014-2:1995, EN60335-1:1994 | Typ..... A Gwarantowany Poziom Mocny Akustycznej..... B Mierzony Poziom Mocny Akustycznej..... C Poziom..... D Wartość..... E Nominalny Przepływ Powietrza..... F Odważnik..... G | |

PROHLÁSENÍ O SOULADU SE SMĚRNICÍ

| | | |
|--|--|--|
| Já, níže podepsaný M. Bowden of Electrolux Outdoor Products, Aycliffe Industrial Park, NEWTON AYCLIFFE , Co. Durham. DL5 6UP. potvrzují, že sekačka:- Kategorie..... Zahradní vysavač Gardenvac Značka..... Electrolux Outdoor Products splňuje specifikace Směrnice 2000/14/EEC | Já, níže podepsaný M. Bowden, Electrolux Outdoor Products, (Aycliffe Industrial Park, NEWTON AYCLIFFE , Co. Durham. DL5 6UP) prohlašuji, že exemplář vrchu uvedeného výrobku byl odfoukněn za použití směrnice 81/1051/EEC jako vodítka. Maximální A-vážená úroveň zvukového tlaku, která byla zaznamenána pro pozici uživatele za podmínek volného pole polo-bezodzvukové komory, byla:- | Já, níže podepsaný M. Bowden, Electrolux Outdoor Products, (Aycliffe Industrial Park, NEWTON AYCLIFFE , Co. Durham. DL5 6UP) prohlašuji, že exemplář vrchu uvedeného výrobku byl odfoukněn za použití normy ISO 5349 jako vodítka. Maximální vážená odmocnina střední kvadratické hodnoty vibrace, která byla zaznamenána v pozici ruky uživatele, byla:- |
| Identifikace Série..... Viz Štítek Technických Údajů Výrobku Postup vyhodnocování souladu..... ANNEX VI Oznámeno orgánů..... I.T.S., Cleeve Road, Leatherhead, Surrey, KT22 7SB. England. Jiné směrnice..... 98/37/EEC, 89/336/EEC, 73/23/EEC a normy..... EN60555-2:1987, EN60555-3:1987, EN55014-1:1993, EN55014-2:1995, EN60335-1:1994 | Typ..... A Zaručená hladina akustického výkonu..... B Naměřená hladina akustického výkonu..... C Úroveň..... D Hodnota..... E Jmenovitý průtok vzduchu..... F Váha..... G | |

PREHLÁSENIE O PRAVNEJ SPOSOBILOSTI TOVARU

| | | |
|---|---|---|
| Ja, dolupodpisany, M. Bowden of Electrolux Outdoor Products, Aycliffe Industrial Park, NEWTON AYCLIFFE , Co. Durham. DL5 6UP. týmto potvrdzujem, že kosačka:- Kategória... Záhradný vysávač Výroba..... Electrolux Outdoor Products Vyhovuje špecifikáciám uvedeným v Norme 2000/14/EEC | Ja, dopupodpisany, M. Bowden, Electrolux Outdoor Products, Aycliffe Industrial Park, v meste NEWTON AYCLIFFE , Co. Durham, DL5 6UP týmto potvrdzujem, že vzorka hore menovaného výrobku bola otestovaná v súlade s predpisom 81/1051/EEC. Pri maximálnom zaťažení úroveň tlaku zvuku nameraná u operátora za podmienok voľného polového pôsobenia polo-anechoického priestoru bola:- | Ja, dopupodpisany, M. Bowden, Electrolux Outdoor Products Park, Aycliffe Industrial Park, v meste NEWTON AYCLIFFE , Co. Durham, DL5 6UP, týmto potvrdzujem, že vzorka hore menovaného výrobku bola otestovaná v súlade s predpisom ISO 5349. Pri maximálnom zaťažení základný priemer druhej mocniny vibrácie nameraný v operátorovej ruke bol:- |
| Identifikácia série..... Vid Štítko Parametrov Výrobku Postupy určenia právnej spôsobilosti tovaru..... ANNEX VI Informované orgány..... I.T.S., Cleeve Road, Leatherhead, Surrey, KT22 7SB. England. Ďalšie nariadenia..... 98/37/EEC, 89/336/EEC, 73/23/EEC a normám..... EN60555-2:1987, EN60555-3:1987, EN55014-1:1993, EN55014-2:1995, EN60335-1:1994 | Typ..... A Garantovaný stupeň sily zvuku..... B Nameraný stupeň sily zvuku..... C Úroveň..... D Hodnota..... E Nominálny prúd vzduchu..... F Váha..... G | |

IZJAVA PROIZVAJALCA O SKLADNOSTI PROIZVODA Z STANDARDI

| | | |
|---|---|--|
| Spodaj podpisani M. Bowden of Electrolux Outdoor Products, Aycliffe Industrial Park, NEWTON AYCLIFFE , Co. Durham. DL5 6UP. potrijem, da je kosilnica:- kategorija..... Vrtni sesalnik blagovna znamka..... Electrolux Outdoor Products v skladu z določbami Direktive 2000/14/EEC | Spodaj podpisani M. Bowden, Electrolux Outdoor Products, Aycliffe Industrial Park, NEWTON AYCLIFFE , Co. Durham DL5 6UP potrijem, da je bil primerek zgornjega proizvoda testiran glede na pravilnik 81/1051/EEC. Maximalni nivo pritiska zvoka A-jakosti, ki je bil zabeležen na poziciji upravnika v pogojih prostega polja semi- anakočne komore je bil:- | Spodaj podpisani M. Bowden, Electrolux Outdoor Products, Aycliffe Industrial Park, NEWTON AYCLIFFE , Co. Durham. DL5 6UP potrijem, da je bil primerek zgornjega proizvoda testiran glede na pravilnik ISO 5349. Maksimalna povprečna zmerjena vrednost korena na kvadrat za vibriranje, zabeležena na poziciji upravnikove je bila roke je bila:- |
| Identifikacija serije..... Glej Etiketo Oznache Proizvoda Postopek ugotavljanja skladnosti..... ANNEX VI Obveščeno telo..... I.T.S., Cleeve Road, Leatherhead, Surrey, KT22 7SB. England. Druge direktive..... 98/37/EEC, 89/336/EEC, 73/23/EEC in po standardih..... EN60555-2:1987, EN60555-3:1987, EN55014-1:1993, EN55014-2:1995, EN60335-1:1994 | Tip..... A Zajamčen nivo hrupa..... B Izmerjen nivo hrupa..... C Nivo..... D Vrednost..... E Nominalen pretok zraka..... F Obtežitvi..... G | |

| | |
|---|-------------------------------|
| A | MEV2200 |
| B | 99 dB (A) |
| C | 99 dB (A) |
| D | 87.9 dB(A) |
| E | 2.89 m/s² |
| F | 0.1024 m³/s |
| G | 5.1 kg |



Newton Aycliffe, 07/07/2004
M. Bowden,
Research & Development Director

Electrolux Outdoor Products
Aycliffe Industrial Park
NEWTON AYCLIFFE
Co.Durham DL5 6UP
ENGLAND

Telephone - (00) 44 1325 300303 Fax - (00) 44 1325 310339
UK Telephone - 01325 300303 Fax - 01325 310339

Our policy of continuous improvement means that the specification of products may be altered from time to time without prior notice. Electrolux Outdoor Products manufacture products for a number of well known brands under various registered patents, designs and trademarks in several countries.

© Electrolux Outdoor Products Ltd. Registered Office, Electrolux Works, Oakley Road, Luton LU4 9QQ
Registered number 974979 England



The Electrolux Group. The world's No.1 choice.

The Electrolux Group is the world's largest producer of powered appliances for kitchen, cleaning and outdoor use. More than 55 million Electrolux Group products (such as refrigerators, cookers, washing machines, vacuum cleaners, chain saws and lawn mowers) are sold each year to a value of approx. USD 14 billion in more than 150 countries around the world.



5119575-02