

# PARTNER

Electrolux

## HG 17 HG 22

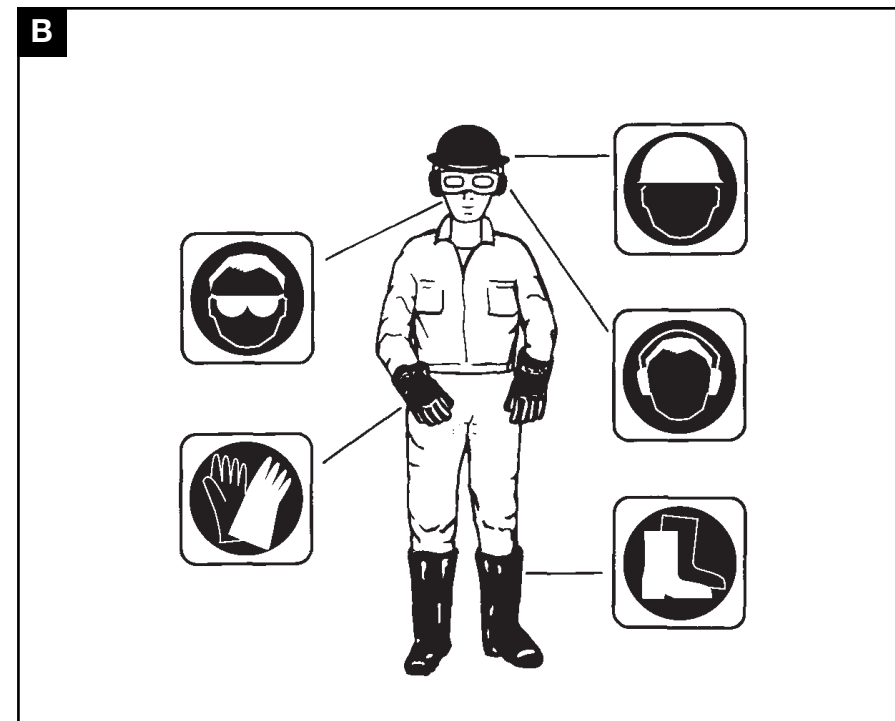
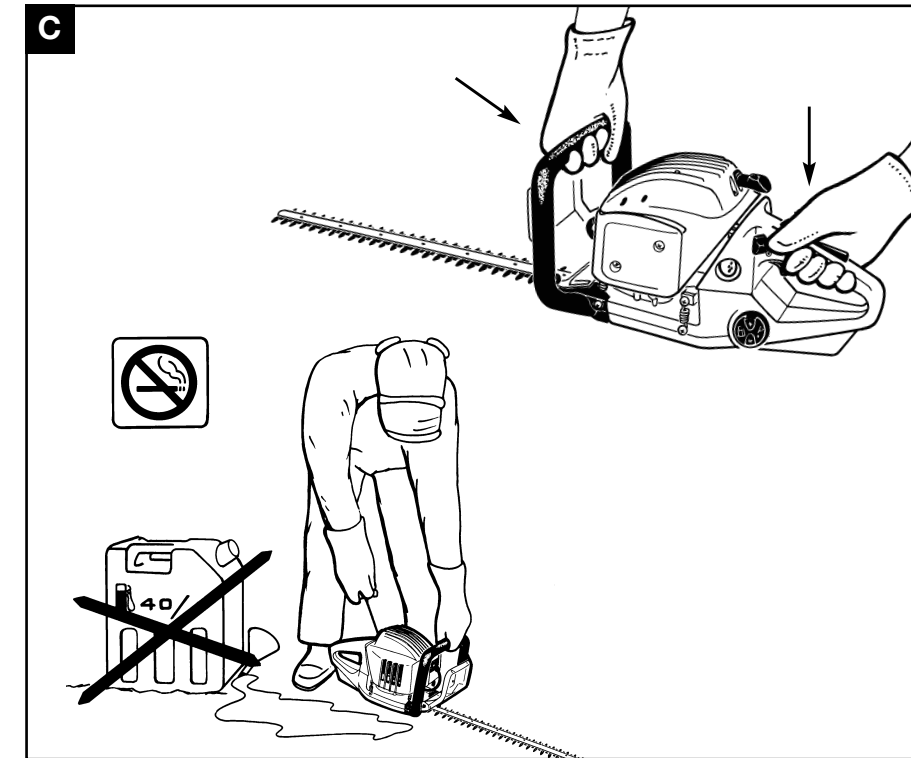
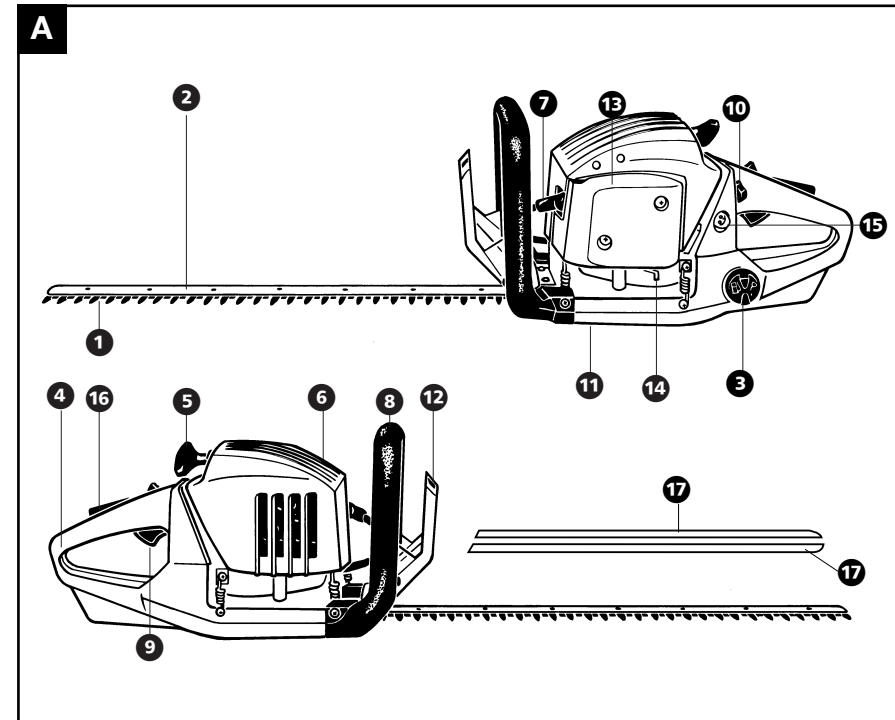
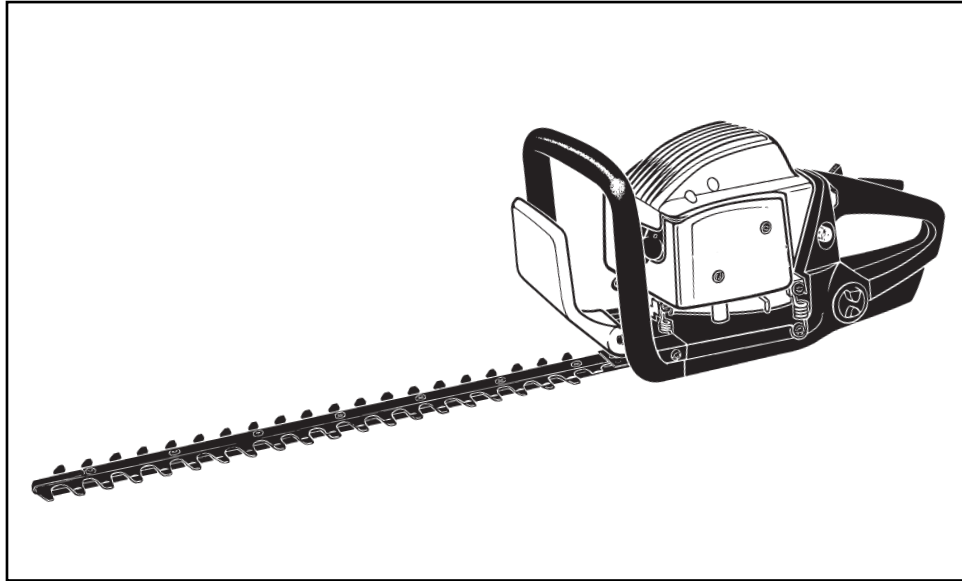

**D**

	Partner oil	McCulloch oil	2T oil
	50:1	40:1	25:1
	2%	2,5%	4%
1 ltr.	20 cm <sup>3</sup>	25 cm <sup>3</sup>	40 cm <sup>3</sup>
4	80	100	160
5	100	125	200
10	200	250	400
20	400	500	800

**GB** **INSTRUCTION MANUAL**  
IMPORTANT INFORMATION: Please read these instructions carefully and make sure you understand them before using this unit. Retain these instructions for future reference.

**DE** **BETRIEBSANWEISUNG**  
WICHTIGE INFORMATION: Lesen Sie diese Hinweise zur Handhabung des Geräts aufmerksam durch. Verwenden Sie es erst, wenn Sie sicher sind, daß Sie alle Anweisungen verstanden haben und gut aufbewahren.

**FR** **MANUEL D'INSTRUCTIONS**  
RENSEIGNEMENTS IMPORTANTS: Avant d'utiliser cet appareil, veuillez lire attentivement les instructions et assurez-vous de les avoir comprises. Conservez les instructions pour référence ultérieure.

**NL** **HANDLEIDING**  
BELANGRIJKE IMPORTANTS: Lees deze handleiding aandachtig en zorg dat u alles begrijpt alvorens de kettingzaag te gebruiken en be-waar ze voor toekomstige raadpleging.

**FI** **OHJEKIRJA**  
TÄRKEÄÄ TIETOA: Lue nämä ohjeet huolellisesti ja varmista, että olet ymmärtänyt ne, ennen kuin alat käyttää tätä laitetta ja säilytä myöhempää tarvetta varten.

**SE** **BRUKSANVISNING**  
VIKTIG INFORMATION: Läs instruktionerna noggrant och försäkra dig om att du förstår dem innan du använder utrustningen och spara dem för framtida behov.

**DK** **BRUGERHÅNDBOG**  
VIGTIGE OPLYSNINGER: Læs instruktionerne omhyggeligt, for du bruger enheden og gemme til senere henvisning.

**ES** **MANUAL DE INSTRUCCIONES**  
INFORMACIÓN IMPORTANTE: Lea atentamente las instrucciones y asegúrese de entenderlas antes de utilizar esta aparato. Conserve las instrucciones para la referencia en el futuro.

**PT** **MANUAL DO OPERADOR**  
INFORMAÇÕES IMPORTANTES: Queira ler cuidadosamente estas instruções e tenha certeza de entendê-las antes de usar a serra e guarde para consulta futura.

**IT** **LIBRETTO D'ISTRUZIONI**  
INFORMAZIONI IMPORTANTI: Leggere le istruzioni attentamente e capirle bene prima di usare il tagliasepi. Conservare per ulteriore consultazione.

**GR** **ΕΓΧΕΙΡΙΔΙΟ ΧΕΙΡΙΣΜΟΣ**  
ΣΗΜΑΝΤΙΚΕΣ ΠΛΗΡΟΦΟΡΙΕΣ: Διαβάστε προσεκτικά αυτές τις οδηγίες και φροντίστε να τις κατανοήσετε από το μηχάνημα και φυλάξτε το για να το συμβουλευέστε στο μέλλον.

Electrolux Outdoor Products  
Via Como 72  
23868 Valmadrera (Lecco)  
ITALIA  
Phone +39 0341 203111 - Fax +39 0341 581671

Our policy of continuous improvement means that the specification of products may be altered from time to time without prior notice. Electrolux Outdoor Products manufacture products for a number of well known brands under various registered patents, designs and trademarks in several countries.  
© Electrolux Outdoor Products Italy

**The Electrolux Group. The world's No 1 choice.**

The Electrolux Group is the world's largest producer of powered appliances for kitchen, cleaning and outdoor use. More than 55 million Electrolux Group products (such as refrigerators, cookers, washing machines, vacuum cleaners, chain saws and lawn mowers) are sold each year to a value of approx. USD 14 billion in more than 150 countries around the world.



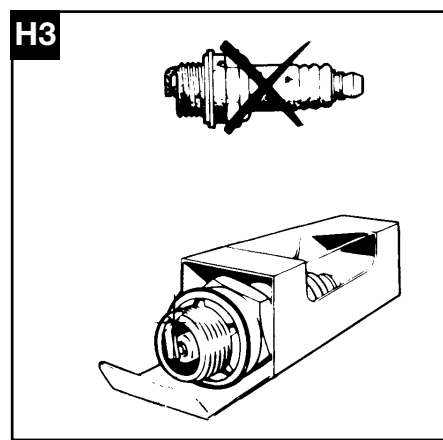
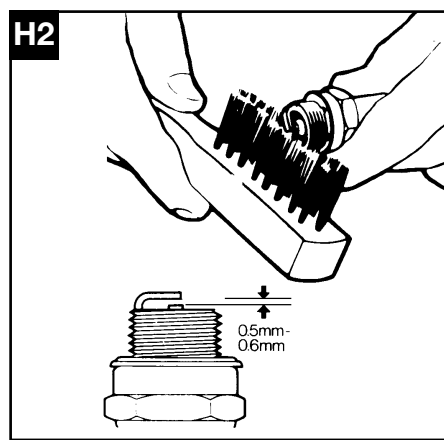
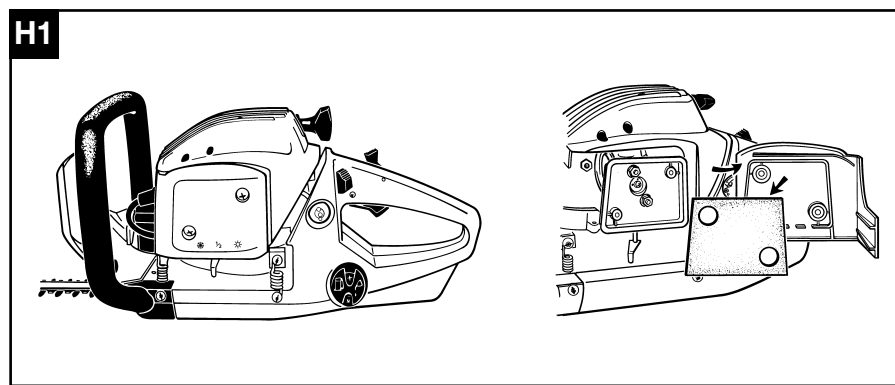
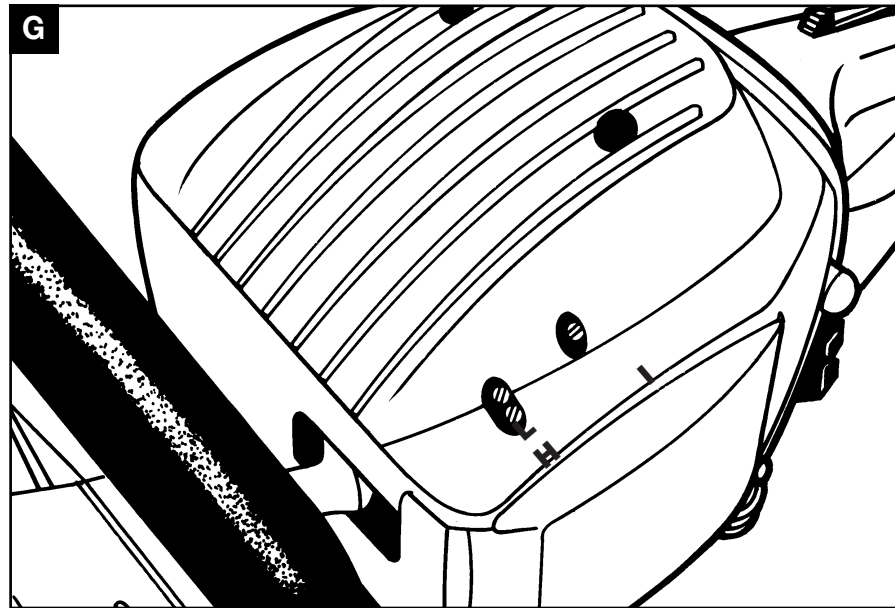
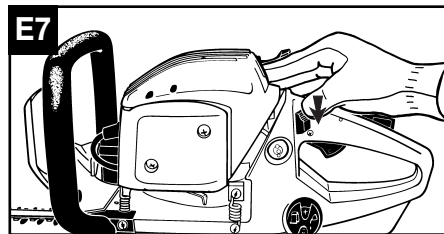
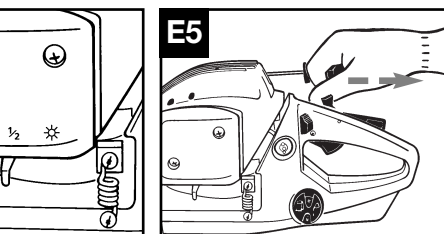
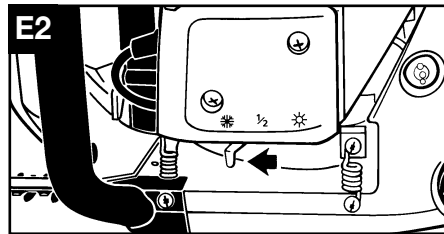
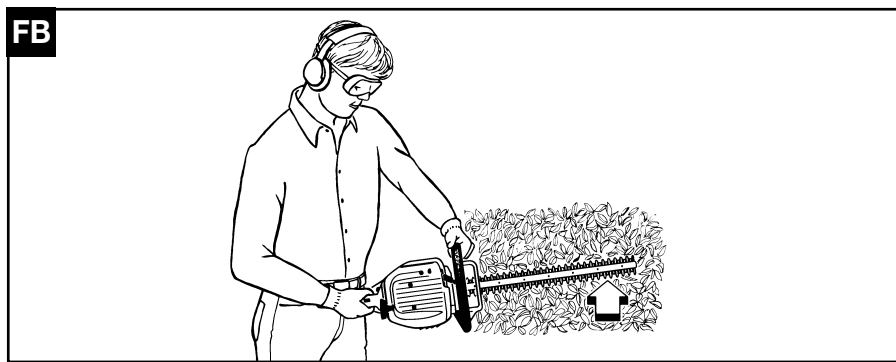
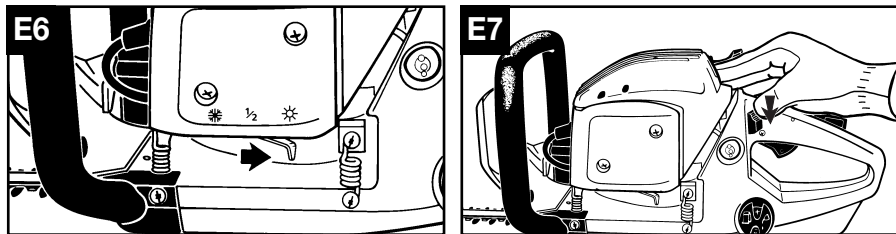
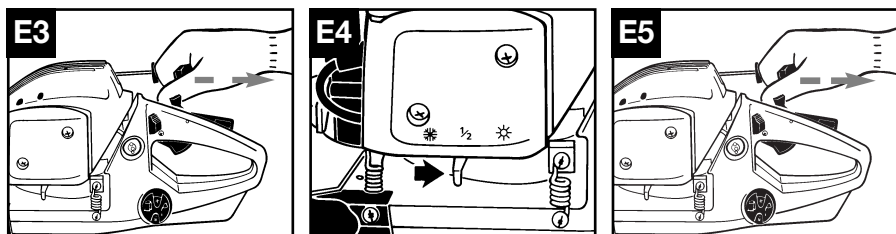
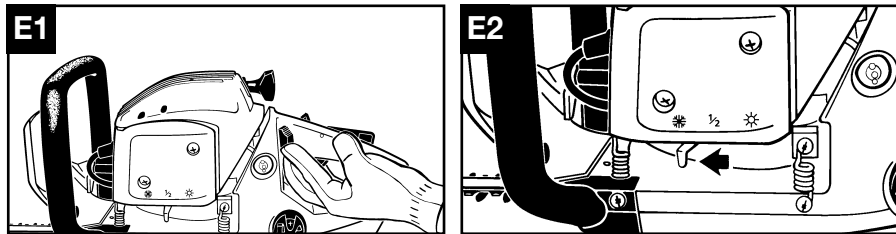

**GB** Due to a constant product improvement programme, the factory reserves the right to modify technical details mentioned in this manual without prior notice.

**DE** Im Sinne des Fortschritts behält sich der Hersteller das Recht vor, technische Änderungen ohne vorherigen Hinweis durchzuführen.

**FR** La Maison se réserve la possibilité de changer des caractéristiques et des données de ce manuel à n'importe quel moment et sans préavis.

**NL** Door konstante produkt ontwikkeling behoud de fabrikant zich het recht voor om rechnische specificaties zoals vermeld in deze handleiding te veranderen zonder hiervan vooraf bericht te geven.

**FI** Jatkuvan tuotteen parannusohjelman tähden valmistaja pidättää oikeuden vaihtaa ilman ennakkovaroitusta tässä ohjekirjasessa mainittuja teknisiä yksityiskohtia.

**SE** Tilverkaren reserverar sig rätten att ändra fakta och uppgifter ur handboken utan förvarning.

**DK** Producenten forbeholder sig ret til ændringer, hvad angår karakteristika og data i nærværende instruktion, når som helst og uden varsel.

**ES** La firma productora se reserva la posibilidad de cambiar las características y datos del presente manual en cualquier momento y sin previo aviso.

**PT** A casa productora se reserva a possibilidade de variar características e dados do presente manual em qualquer momento e sen aviso prévio.

**IT** La casa produttrice si riserva la possibilità di variare caratteristiche e dati del presente manuale in qualunque momento e senza preavviso.

**GR** Λόγω προγράμματος συνεχούς βελτίωσης προϊόντων, το εργοστάσιο επιφυλάσσει του δικαιώματος να τροποποιεί τις τεχνικές λεπτομέρειες που αναφέρονται στο εγχειρίδιο αυτό χωρίς προηγούμενη ειδοποίηση.

**GB EC Declaration of Conformity**  
The undersigned, authorised by E.O.P.I., declares that the following products: **HG 17 - HG 22**, manufactured by E.O.P.I., Valmadrera, Italia, are in accordance with the European Directives **98/37/EEC** (Machinery Directive), **93/68/CEE** (CE Marking Directive) & **89/336/CEE** (Directive on electromagnetic compatibility), directive **2000/14/CEE** (Annex V).

**DE CE Konformitätserklärung**  
Der Unterzeichnete, bevollmächtigt durch E.O.P.I., erklärt, daß folgende Geräte: **HG 17 - HG 22**, hergestellt durch E.O.P.I., Valmadrera, Italia, den Europäischen Richtlinien **98/37/EEC** (Maschinenrichtlinie), **93/68/CEE** (CE Kennzeichnungsrichtlinie) & **89/336/CEE** (EMV Richtlinie) entsprechen, richtlinie **2000/14/CEE** (Anhang V).

**FR Déclaration de conformité Européenne**  
Le soussigné, dûment mandaté par E.O.P.I., déclare que les produits suivants: **HG 17 - HG 22**, fabriqués par E.O.P.I., Valmadrera, Italia, sont conformes aux Directives Européennes **98/37/EEC** (Directive Sécurité Machine), **93/68/CEE** (Directive Marquage CE) & **89/336/CEE** (Directive EMC), directive **2000/14/CEE** (Annexe V).

**NL EG Conformiteitsverklaring**  
Ondergetekende, gemachtigd door E.O.P.I., verklaart dat de volgende producten: **HG 17 - HG 22**, geproduceerd door E.O.P.I., Valmadrera, Italia voldoen aan de Europese Richtlijnen **98/37/CEE** (Machinery Richtlijn), **93/68/CEE** (EG Markering Richtlijn) & **89/336/CEE** (Richtlijn aangaande elektromagnetische compatibiliteit), richtlijn **2000/14/CEE** (Annex V).

**FI EY Julistus Vastaavuudesta**  
Allekirjoittanut, E.O.P.I. in valtuuttamana, vakuuttaa että seuraavat tuotteet: **HG 17 - HG 22**, ja jotka on valmistanut E.O.P.I., Valmadrera, Italia, ovat Euroopan direktiivien **98/37/EEC** (Koneisto-direktiivi), **93/68/CEE** (CE Merkintä-direktiivi) & **89/336/CEE** (Elektromagneettinen Yhteensopivuuks-direktiivi) mukainen, direktiivi **2000/14/CEE** (Liite V).

**SE EG-försäkran om överensstämmelse**  
Undertecknad, auktoriserad av E.O.P.I., försäkrar att följande produkter: **HG 17 - HG 22**, tillverkade av E.O.P.I., Valmadrera, Italia, är i överensstämmelse med följande europeiska direktiv **98/37/EEC** (Maskindirektiv), **93/68/CEE** (CE-märkningsdirektiv) & **89/336/CEE** (Elektromagnetisk kompatibilitet), direktiv **2000/14/CEE** (Annex V).

**DK EU Overensstemmelseerklæring**  
Undertegnede, bemyndiget af E.O.P.I., erklærer herved, at følgende produkter: **HG 17 - HG 22**, E.O.P.I., Valmadrera, Italia, er i overensstemmelse med de europæiske direktiver **98/37/EEC** (Maskineri direktiv), **93/68/CEE** (CE mærkningsdirektiv) & **89/336/CEE** (EMC-direktiv), direktiv **2000/14/CEE** (Annex V).

**ES Declaracion de cumplimiento de la directriz de la UE**  
El abajo firmante, autorizado por E.O.P.I., afirma que los siguientes productos: **HG 17 - HG 22**, fabricados por E.O.P.I., Valmadrera, Italia, cumplen con las directivas Europeas **98/37/EEC** (Directiva sobre Maquinaria), **93/68/CEE** (Directiva sobre Marcas de la CE) & **89/336/CEE** (Directiva sobre 'Compatibilidad Electro Magnética'), directiva **2000/14/CEE** (Anexo V).

**PT Declaração de Conformidade**  
O abaixo assinado, autorizado por E.O.P.I., declara que os seguintes produtos: **HG 17 - HG 22**, fabricada por E.O.P.I., Valmadrera, Italia, estão de acordo com as Directivas Europeias **98/37/EEC** Directiva de Maquinaria), **93/68/CEE** (Directiva de Marcação CE) e **89/336/CEE** (Directiva de Compatibilidade Electromagnética), directiva **2000/14/CEE** (Apêndice V).

**IT Dichiarazione di Conformità CE**  
Il sottoscritto, autorizzato dalla E.O.P.I., dichiara che i seguenti prodotti: **HG 17 - HG 22**, costruito da E.O.P.I., Valmadrera, Italia, sono conformi alle Direttive Europee: **98/37/EEC** (Direttiva Macchine), **93/68/CEE** (Direttiva Marcatura CEE) & **89/336/CEE** (Direttiva Compatibilità Elettromagnetica), direttiva **2000/14/CEE** (Allegato V).

**GR Δήλωση Συμμόρφωσης προς τις Εντολές της ΕΕ**  
Ο υπογεγραμμένος, με εξουσιοδότηση της Ε.Ο.Π.Ι., δηλώνει ότι τα εξής προϊόντα: **HG 17 - HG 22**, κατασκευασθέντα από την Ε.Ο.Π.Ι., Valmadrera, Italia, ΗΠΑ ανταποκρίνονται προς τις Ευρωπαϊκές Εντολές **98/37/CEE** (η περί Μηχανημάτων Εντολή), **93/68/CEE** (η περί του Σήματος CE Εντολή) & **89/336/CEE** (η περί Ηλεκτρομαγνητικής Συμβατότητας Εντολή), Αηρεκτιβα **2000/14/CEE** (Πηρηπο επηε V).

*Todino Ceina*  
Valmadrera, 15.12.01  
Pino Todero (Direttore Tecnico)  
E.O.P.I.

## A. Descrizione generale

- |   |                                 |
|---|---------------------------------|
| 1) Lama                                     | 10) Commutatore di accensione   |
| 2) Guide lama                               | 11) Assemblaggio scatola cambio |
| 3) Coperchio serbatoio carburante           | 12) Paramano frontale           |
| 4) Impugnatura posteriore                   | 13) Coperchio filtro aria       |
| 5) Impugnatura avviatore                    | 14) Leva valvola aria           |
| 6) Schermo silenziatore/coperchio superiore | 15) Bulbo innesco accensione    |
| 7) Protezione candela/candela               | 16) Grilletto di sicurezza      |
| 8) Impugnatura frontale                     | 17) Protezione lama             |
| 9) Grilletto valvola a farfalla             |                                 |

## Precauzioni per la sicurezza



**Usare il tagliasepi nella maniera appropriata onde evitare infortuni. Seguire le avvertenze e le istruzioni per un uso ragionevolmente sicuro ed efficiente di questo prodotto. Spetta all'utilizzatore attenersi alle avvertenze e istruzioni riportate in questo manuale a corredo del prodotto.**

## Significato dei simboli



Avvertimento



Leggere attentamente le istruzioni per l'utilizzatore e controllare di aver capito a fondo il funzionamento di tutti i comandi.



Abbigliamento di sicurezza:  
Occhiali di protezione o visiera protettiva approvati

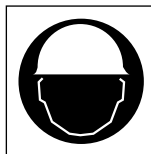

Abbigliamento di sicurezza:  
Casco protettivo omologato



Abbigliamento di sicurezza:  
Paraorecchi di protezione



Abbigliamento di sicurezza:  
Guanti approvati

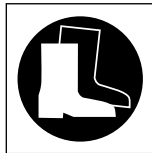

Abbigliamento di sicurezza:  
Stivali di sicurezza approvati



Non fumate durante  
il rifornimento e l'utilizzo

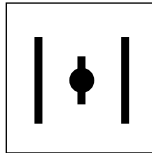

Farfalla aria aperta  
(Avviamento a caldo)

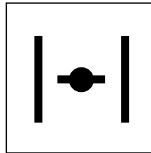

Farfalla aria aperta  
(Avviamento a freddo)

## B. Precauzioni per la sicurezza

- **Questa macchina può causare infortuni seri a meno che non venga usata nella maniera corretta.**
- Se viene usata la visiera di sicurezza assicurarsi di aver tolto il film protettivo trasparente di plastica se presente.
- Assicurarsi che tutti gli operatori leggano questo manuale attentamente e completamente prima di usare il tagliasepi.
- Imparaticarsi nel controllo e all'uso della macchina.
- Durante il funzionamento dell'utensile tenere lontano dalle parti rotanti capelli, bretelle e cinghie.
- Indossare indumenti protettivi aderenti.
- Indossare scarpe di sicurezza, guanti, occhiali di protezione e tappi aforzzanti.
- Assicurarsi di saper arrestare il motore e le lame in caso di necessità (vedi capitolo Avviamento e arresto motore).
- Arrestare il motore quando si cambia posto di lavoro o prima di esaminare le lame.
- L'uso prolungato della macchina o di altri utensili espongono l'operatore a vibrazioni che possono generare il Morbo delle Dita Bianche (Fenomeno di Raynaud). Questo potrebbe ridurre la sensibilità delle mani nel distinguere differenti temperature e causare un torpore generale. L'operatore dovrebbe pertanto controllare attentamente le condizioni delle mani e delle dita se usa il prodotto in continuazione o regolarmente. Nel caso in cui uno dei sintomi dovesse apparire consultare immediatamente un medico.
- Non mettere in funzione la macchina quando siete stanchi o siete sotto l'influenza di sostanze come droghe o alcool che potrebbero danneggiare la vostra condizione fisica.
- Esaminare attentamente il posto di lavoro e fare attenzione a qualsiasi pericolo (per es. strade, sentieri, cavi elettrici, alberi pericolosi, ecc.).
- Assicurarsi che altre persone o animali presenti siano ad una distanza di sicurezza (minima distanza di 10 metri).
- Se necessario, usare segnali di avvertimento per tenere persone e animali presenti a distanza di sicurezza.
- Assicurarsi che ci sia qualcuno nelle vicinanze a distanza di udito di sicurezza nel caso di un eventuale incidente.
- Durante il trasporto o immagazzinaggio della macchina montare sempre il dispositivo di protezione per le lame.
- Non permettere mai a bambini di usare questa macchina.

## C . Precauzioni di sicurezza aggiuntive

- Impugnare il tagliasepi saldamente con entrambe le mani quando il motore è in moto.
- Avere sempre una posizione stabile sulle gambe. Non usare la macchina quando vi trovate su una scala. Usare invece un'impalcatura appropriatamente installata per raggiungere posti elevati.
- Mantenere le impugnature asciutte, pulite ed esenti da carburante.
- Nel caso venga versato carburante sull'utensile, assicurarsi prima dell'avviamento che il motore sia completamente asciutto.
- Mantenere tutte le parti del vostro corpo come pure indumenti, lontani dalle lame durante l'avviamento o funzionamento del motore.
- Durante il trasporto del tagliasepi su un veicolo, mantenerlo in un posto sicuro per prevenire eventuali versamenti di carburante.

## D. Miscela carburante

Non utilizzate nessun altro tipo di carburante se non quello raccomandato dal presente manuale.

**Questo prodotto è provvisto di motore a 2 tempi e deve essere quindi alimentato con miscela di benzina senza piombo (con No. Minimo di ottano = a 90) e olio totalmente sintetico per motori a 2 tempi specifico per benzine senza piombo nelle proporzioni indicate nella tabella in copertina al punto (D) Attenzione! Verificate attentamente le**

**specifiche dell'olio riportate sulla confezione, l'uso di oli non aventi le specifiche espressamente indicate in questo manuale, può causare gravi danni al motore!**

Per ottenere la migliore miscela, versare in un contenitore omologato prima l'olio e poi la benzina, agitare fortemente la tanica (ripetere l'operazione ogni qualvolta si preleva il carburante dalla tanica).

Le caratteristiche della miscela sono soggette ad invecchiamento e quindi si alterano nel

tempo, si raccomanda pertanto di preparare solo la quantità di miscela necessaria per l'uso.

### ATTENZIONE

Non fumate durante il rifornimento.

Aprite il tappo del serbatoio allentandolo lentamente. Fate rifornimento in un luogo aperto e lontano da fiamme o scintille.

Conservate la benzina esclusivamente in contenitori idonei al carburante.

### CONSERVAZIONE DEL COMBUSTIBILE

La benzina altamente infiammabile.

Prima di avvicinarvi a qualsiasi tipo di combustibile, spegnete sigarette, pipe o sigari.

Evitate di rovesciare la benzina.



Conservate il combustibile in un ambiente fresco e ben ventilato, riposto in un contenitore omologato per lo scopo.

Non lasciate mai il motore a riposo con carburante nel serbatoio, in aree poco ventilate, dove i gas prodotti dalla benzina potrebbero propagarsi e raggiungere fuochi, candele, fiamme di bruciatori o di caldaie, scaldabagni, essiccatoi ecc. I gas prodotti dai combustibili possono causare un'esplosione od un incendio.

Non conservate mai eccessive quantità di carburante. Per non incorrere in difficoltà di riavviamento, si raccomanda vivamente di evitare l'esaurimento della miscela del carburante nel serbatoio.

## E. Avviamento e arresto motore

### Avviamento di un motore a freddo

- 1 Muovere il commutatore stop nella posizione di acceso on. Pompate sul bulbo di innescamento 5 volte.
- 2 Spostare la leva della valvola dell'aria nella posizione .
- 3 Tirare la fune di avviamento fino ai primi scoppi.
- 4 Spostare la leva dell'aria nella posizione 1/2.
- 5 Tirare la fune di avviamento fino a quando il motore va in moto. Lasciare che il motore si riscaldi per 15 secondi.
- 6 Muovere la leva della valvola dell'aria nella posizione .

- 7 Per arrestare il motore, spingere il commutatore di arresto nella posizione stop. Se il motore non parte, ripetere la procedura data sopra.

### Avviamento di un motore a caldo

- 1 Commutatore di arresto nella posizione on.
- 2 Pompate sul bulbo di innescamento 5 volte.
- 3 Assicurarsi che la valvola dell'aria sia nella posizione .
- 4 Tirare la fune di avviamento fino a quando il motore parte. Lasciare il motore in marcia per 15 secondi.
- 5 Se il motore non parte, ripetere punti 4, 5 e 6 per avviamento di un motore a freddo.

## F. Istruzioni per il taglio

- Se non si è esperti all'utilizzo della macchina per l'esecuzione di operazioni di bordatura o taglio, praticare il procedimento col motore in posizione "Off" spento.
- Eliminare i detriti dall'area di lavoro come brattoli, bottiglie, pietre ecc. Oggetti percossi possono causare seri infortuni all'operatore, persone o animali nelle vicinanze e alla macchina. Se un oggetto è colpito accidentalmente, spegnere immediatamente il motore ed esaminare l'attrezzatura.
- Impugnare sempre l'utensile saldamente con entrambe le mani.
- Durante le operazioni di taglio e bordatura, mantenere sempre il motore ad alta velocità, queste operazioni non devono essere eseguite con il motore a bassa velocità.
- Non usare questo utensile per altri scopi oltre a quelli di bordare o tagliare arboscelli, siepi o cespugli.
- Non sollevare mai i taglia siepi durante il taglio al di sopra dell'altezza delle spalle.
- Non utilizzare la macchina con persone o animali nelle immediate vicinanze.
- Assicurarsi sempre che l'impugnatura ed il dispositivo di guardia siano installati in posizione durante l'uso della macchina. Non tentare mai di usare una macchina incompleta o una che sia stata modificata da qualcuno piuttosto che da un Centro Assistenza Autorizzato.

### Uso del taglia siepi

- Il vostro taglia siepi è attrezzato con una frizione centrifuga così che le lame di taglio si arrestano quando il motore gira al minimo. Se le lame si muovono quando il motore gira al minimo, la velocità di minimo del carburatore ha bisogno di essere regolata. Se questo non risolve il problema, non usare il taglia siepi, ma portarlo immediatamente ad un Centro Assistenza Autorizzato.

- Attendere sempre che il motore giri al minimo prima di muovere la macchina da una sezione del cespuglio o siepe ad un'altra. Prima di iniziare nuovamente a tagliare, controllare che la vostra posizione sia corretta.
  - Essere sempre sicuri della posizione dei piedi. Non sbilanciarsi, avere sempre la padronanza del proprio equilibrio.
  - Non usare il taglia siepi mentre siete su una scala o su qualsiasi superficie instabile. Se tagliate siepi o cespugli alti, usare un'impalcatura che sia stabile e sicura.
  - Non mettere in marcia la macchina se le lame sono danneggiate o eccessivamente logorate.
  - Per ridurre eventuale pericolo d'incendio tenere il motore e il silenziatore esenti da detriti, foglie o eccessivo lubrificante.
- La posizione di taglio orizzontale viene usata per tagliare la cima dei cespugli, arbusti e siepi. Tagliare sempre da destra verso sinistra. Non usare il taglia siepi al di sopra dell'altezza delle spalle.
  - Il procedimento di taglio verticale è usato per tagliare i lati dei cespugli, arboscelli e siepi. Tagliare sempre dal basso in alto.
- 1 Mettere la mano destra sull'insieme della impugnatura posteriore e la mano sinistra sull'impugnatura anteriore.
  - 2 Premere al massimo il grilletto della valvola a farfalla durante le operazioni di taglio. Una volta terminato, rilasciare il grilletto della valvola a farfalla. Aspettare che il motore giri al minimo. La lama dovrebbe arrestarsi. Spostarsi quindi alla sezione successiva.
  - 3 Dopo aver raggiunto la sezione successiva ed assunto una posizione stabile sulle gambe, riprendere il lavoro premendo al massimo il grilletto della valvola a farfalla.

### Procedimenti di Taglio

**ATTENZIONE:** Indossare guanti pesanti quando si opera con questa macchina.

Ci sono due procedimenti di taglio: Orizzontale A e Verticale B.

## G. Regolazione del carburatore

**La Vostra macchina è equipaggiata con carburatore a bassa emissione. Vi raccomandiamo, se necessario, che la regolazione del carburatore venga eseguita solo da un Centro Assistenza Autorizzato, il quale dispone delle apposite apparecchiature per assicurare le migliori prestazioni alle più basse emissioni.**

Per regolare la velocità di minimo agire sulla vite contrassegnata con la lettera 'I' come riportato:

Con motore in moto e ben caldo, chiudere la vite 'I' delicatamente in senso orario, fino ad ottenere una regolare rotazione del motore (rumorosità

costante), senza che gli organi di taglio siano in movimento. Nel caso contrario, organi di taglio in movimento, aprire la vite 'I' delicatamente in senso antiorario, fino ad ottenere la giusta regolazione.

La corretta velocità di minimo è riportata nel manuale d'istruzioni al paragrafo dati tecnici.

**La garanzia può essere invalidata a causa di errate regolazioni eseguite da personale non facente parte dei Centri Assistenza Autorizzati.**

## H. Manutenzione periodica

### Ogni 10 ore di lavoro

- 1 Pulizia del filtro dell'aria  
Non operare mai con il taglia siepi senza che il filtro dell'aria, sid installato potrebbe danneggiare il motore.
  - Togliere le 2 viti del coperchio.
  - Sollevare il coperchio e togliere il filtro dell'aria.
  - Pulire il filtro dell'aria con acqua saponata tiepida. NON USARE BENZINA.
  - Lasciare che il filtro si asciughi.
  - Rimettere in posizione il filtro.
  - Nota: sostituire il filtro se lacerato o danneggiato.

### 2 Togliere la candela

- Pulire la candela e regolare la distanza fra gli elettrodi.

### Ogni 50 ore di lavoro

- 3 Cambiare la candela

### Lungo immagazzinaggio

- Svuotare il serbatoio del carburante e fate funzionare il motore sino ad esaurimento del carburante residuo.

## Specifiche tecniche

Cilindrata (cm <sup>3</sup> )	25cc
Diametro (mm)	35
Corsa del pistone (mm)	26
Potenza motore cv/kW	0.9/0.7
Velocità del motore di massima potenza (min)	8.000 - 9.000
Capacità serbatoio carburante (cm <sup>3</sup> )	370
Peso (Kg)	4.5/4.8
Pressione sonora (all'orecchio dell'operatore) LpAav (dBA) (ISO 7917)	83/100dB(A)
Livello potenza sonora garantita LwAav (dBA) (ISO 10884)	108
Livello potenza sonora misurata LwAav (dBA) (ISO 10884)	106
I livelli di vibrazione registrati alla posizione delle mani dell'operatore:	
Minimo giro del motore / Corsa	4/8 m/s <sup>2</sup>

## Ricerca guasti

### Il motore non parte

- Controllare che l'interruttore STOPsia nella posizione corretta
- Controllare il livello di carburante

### Il motore non parte o funziona male

- Controllare che il filtro dell'aria sia pulito
- Togliere la candela - asciugarla, pulirla, aggiustarla e sostituirla se è necessario
- Regolare il carburatore

### Il motore funziona ma perde potenza sotto sforzo

- Regolare il carburatore
- Cambiare il filtro dell'olio
- Contattare il vostro agente

### Il motore dà ancora problemi

- Contattare il vostro agente

**Nota:** Non tentare di riparare la vostra macchina a meno che non siate qualificato a farlo.

**CENTRI ASSISTENZA AUTORIZZATI TELEFONATE AL N° VERDE 800-017829**