



Manuel d'utilisation
ROB R600, ROB R800,
ROB R1000



FR-CA, Français

**Lire attentivement le manuel d'instructions et veiller à bien
comprendre les directives avant d'utiliser l'appareil.**

Table des matières

1 Introduction	
1.1 Introduction.....	3
1.2 Présentation du produit.....	4
1.3 Symboles figurant sur la machine.....	5
1.4 Symboles à l'écran.....	6
1.5 Symboles sur la batterie.....	6
1.6 Aperçu de la structure de menu, ROB R600.....	7
1.7 Aperçu de la structure de menu, ROB R800, ROB R1000.....	8
1.8 Écran.....	9
1.9 Clavier	9
2 Sécurité	
2.1 Définitions relatives à la sécurité.....	10
2.2 Consignes générales de sécurité.....	10
2.3 Consignes de sécurité pour l'utilisation....	12
3 Installation	
3.1 Introduction – Installation.....	16
3.2 Avant l'installation des câbles.....	16
3.3 Avant l'installation du produit.....	16
3.4 Installation du produit.....	21
3.5 Pour mettre le câble en place à l'aide de jalons.....	22
3.6 Pour enterrer le câble périphérique ou le câble guide.....	22
3.7 Pour allonger le câble périphérique ou le câble guide.....	22
3.8 Après l'installation du produit.....	23
3.9 Pour effectuer les réglages du produit....	23
4 Fonctionnement	
4.1 Interrupteur principal.....	29
4.2 Mise sous tension de l'appareil.....	29
4.3 Modes de fonctionnement.....	29
4.4 Arrêt de la machine.....	30
4.5 Pour mettre le produit hors tension.....	30
4.6 Minuterie et mise en veille.....	30
4.7 Pour charger la batterie.....	31
4.8 Régler la hauteur de coupe.....	32
5 Entretien	
5.1 Introduction – entretien.....	33
5.2 Nettoyer le produit.....	33
5.3 Remplacer les lames.....	34
5.4 Mise à jour du micrologiciel.....	34
5.5 Batterie.....	34
5.6 Entretien d'hiver.....	35
6 Dépannage	
6.1 Introduction – dépannage.....	37
6.2 Messages.....	37
6.3 Témoin de la station de charge.....	41
6.4 Symptômes.....	42
6.5 Trouver les bris sur la boucle de câble....	44
7 Transport, entreposage et mise au rebut	
7.1 Transport.....	47
7.2 Entreposage.....	47
7.3 Mise au rebut.....	47
8 Données techniques	
8.1 Données techniques.....	48
9 Garantie	
9.1 Conditions de garantie.....	51
10 Applicable sur le marché É.-U./CA	
10.1 Déclaration de conformité du fournisseur.....	52

1 Introduction

1.1 Introduction

Numéro de série :
Code PIN :
Clé d'enregistrement du produit :

Le numéro de série se trouve sur la plaque signalétique et sur le carton d'emballage du produit.

- Utiliser le numéro de série pour enregistrer votre produit sur www.mcculloch.com.

1.1.1 Soutien

Pour obtenir du soutien au sujet du produit McCULLOCH, communiquer avec votre service central McCULLOCH.

1.1.2 Description de l'outil

Remarque : McCULLOCH met régulièrement à jour l'aspect et le fonctionnement des produits. Se reporter à la section *Soutien à la page 3*.

batterie et coupe l'herbe automatiquement. Le ramassage de l'herbe n'est pas nécessaire.

L'opérateur sélectionne les paramètres de fonctionnement au moyen des touches situées sur le clavier. L'écran affiche les réglages sélectionnés, que les réglages de fonctionnement possibles, ainsi que le mode de fonctionnement du produit.

Le câble périphérique et le câble guide contrôlent le mouvement du produit dans la zone de travail.

Le produit est une tondeuse robotisée. Le produit est équipé d'une source d'alimentation sur

1.2 Présentation du produit

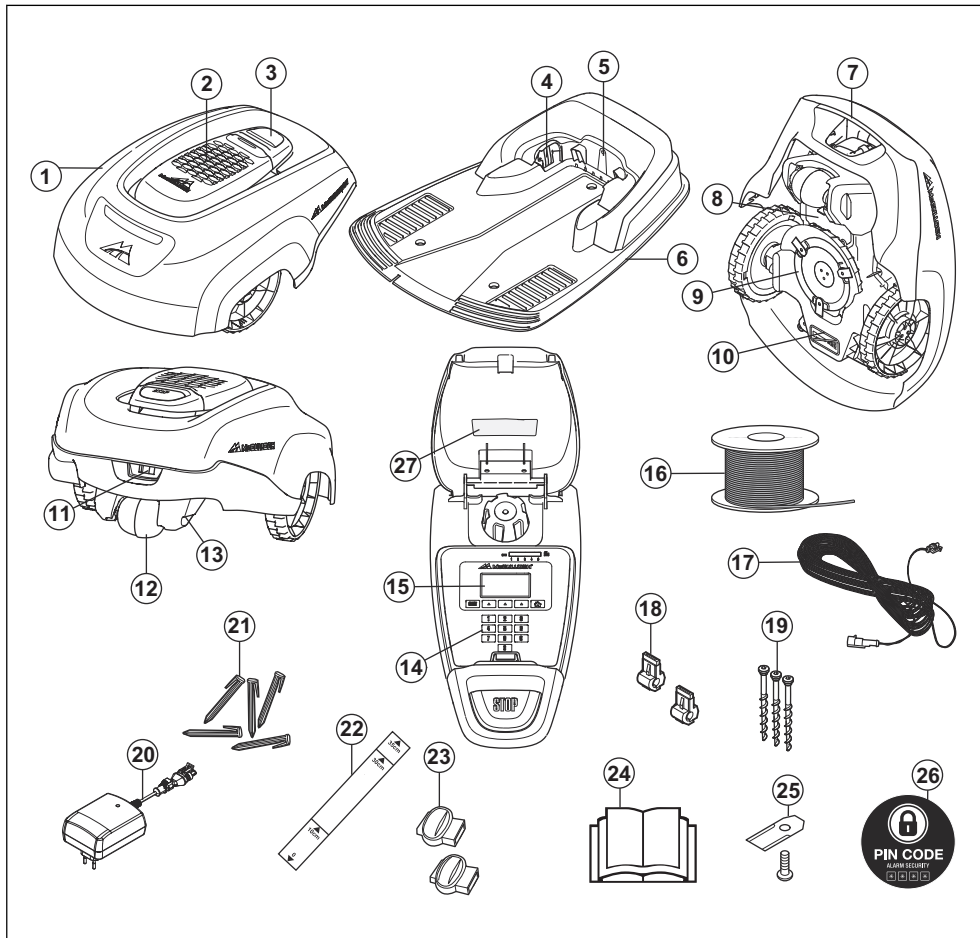

Les numéros de l'illustration représentent :

- | | |
|--|--|
| 1. Corps | 9. Disque de coupe |
| 2. Capot de l'écran, du clavier et du dispositif de réglage de la hauteur de coupe | 10. Châssis contenant l'électronique, la batterie et les moteurs |
| 3. Bouton d'arrêt | 11. Interrupteur principal |
| 4. Plaques de contact | 12. Roue arrière |
| 5. DEL de vérification du fonctionnement de la station de charge, du fil périphérique et du fil de guidage | 13. Contacts de charge |
| 6. Station de charge | 14. Clavier |
| 7. Poignée de transport | 15. Écran |
| 8. Couvercle de batterie | 16. Boucle de câble destiné au fil périphérique et au fil de guidage |
| | 17. Câble basse tension |
| | 18. Connecteur |
| | 19. Vis |
| | 20. Batterie |
| | 21. Outils |
| | 22. Fil de guidage |
| | 23. Rondelles |
| | 24. Manuel |
| | 25. Vis |
| | 26. PIN CODE ALARM SECURITY |

18. Connecteur permettant de raccorder la boucle de câble à la station de charge
19. Vis visant à sécuriser la station de charge
20. Bloc d'alimentation (l'aspect du bloc d'alimentation peut varier en fonction du marché)
21. Jalons
22. Règle pour aider à la pose du câble périphérique (la règle est à détacher de la boîte)
23. Raccord de la boucle de câble
24. Manuel de l'opérateur et guide de référence rapide
25. Lames supplémentaires
26. Autocollants d'alarme
27. Plaque signalétique

1.3 Symboles figurant sur la machine

Ces symboles peuvent figurer sur le produit. Les étudier attentivement.



AVERTISSEMENT : Lire les instructions d'utilisation avant d'utiliser le produit.



AVERTISSEMENT : Actionner le dispositif de désactivation avant de travailler sur la machine ou la soulever.

Le produit ne peut démarrer que lorsque l'interrupteur principal se trouve à la position 1 et que le bon code NIP a été saisi. Placer l'interrupteur principal à la position 0 avant de procéder à toute opération de contrôle ou d'entretien.



AVERTISSEMENT : Garder une distance de sécurité avec la machine. Garder les mains et les pieds à l'écart des lames en rotation.



AVERTISSEMENT : Ne pas monter sur la machine. Ne jamais placer les mains ou les pieds en dessous ou à proximité de la machine.

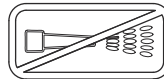

Ne jamais nettoyer le produit au moyen d'un nettoyeur à haute pression ou à l'eau courante.

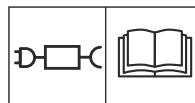

Utiliser un bloc d'alimentation amovible comme indiqué sur l'étiquette signalétique à côté du symbole.

CE Ce produit est conforme aux directives UE en vigueur.



Émissions sonores dans le milieu environnant. Les émissions de la machine sont indiquées dans *Données*

techniques à la page 48 et sur la plaque signalétique.



Il est interdit de jeter ce produit en tant que déchet ménager habituel. S'assurer de le recycler en accord avec les directives légales locales.



Le châssis contient des composants qui sont sensibles aux décharges électrostatiques. Le châssis doit également être refermé hermétiquement de manière professionnelle. Pour ces raisons, le châssis ne doit être ouvert que par des techniciens d'entretien autorisés. Un sceau rompu peut entraîner la non-validité de la totalité ou de certaines parties de la garantie.



Le câble basse tension ne peut pas être raccourci, rallongé ou épissé.

Ne pas utiliser de coupe-herbe à proximité du câble basse tension. Être prudent lors de la coupe de bordures où se trouvent les câbles.

Actionner le dispositif de désactivation avant d'utiliser ou de soulever le produit.

1.4 Symboles à l'écran



La fonction de minuterie commande le moment auquel le produit coupe la pelouse.



La fonction de sécurité permet à l'utilisateur de choisir parmi trois niveaux de sécurité.



La fonction d'installation est destinée aux réglages manuels pendant l'installation.



La fonction réglages est l'endroit où les réglages généraux des produits sont définis.



Le produit ne coupera pas l'herbe en raison de la fonction de minuterie.



L'indicateur de la batterie affiche le niveau de charge de la batterie. Lorsque le produit se charge, le symbole clignote.



Le produit est placé dans la station de charge, mais ne charge pas la batterie.



Le produit est réglé sur le mode ECO.

1.5 Symboles sur la batterie



Lire les consignes d'utilisation.



Ne pas jeter la batterie au feu et ne pas exposer la batterie à une source de chaleur.



Ne pas plonger la batterie dans de l'eau.

1.6 Aperçu de la structure de menu, ROB R600

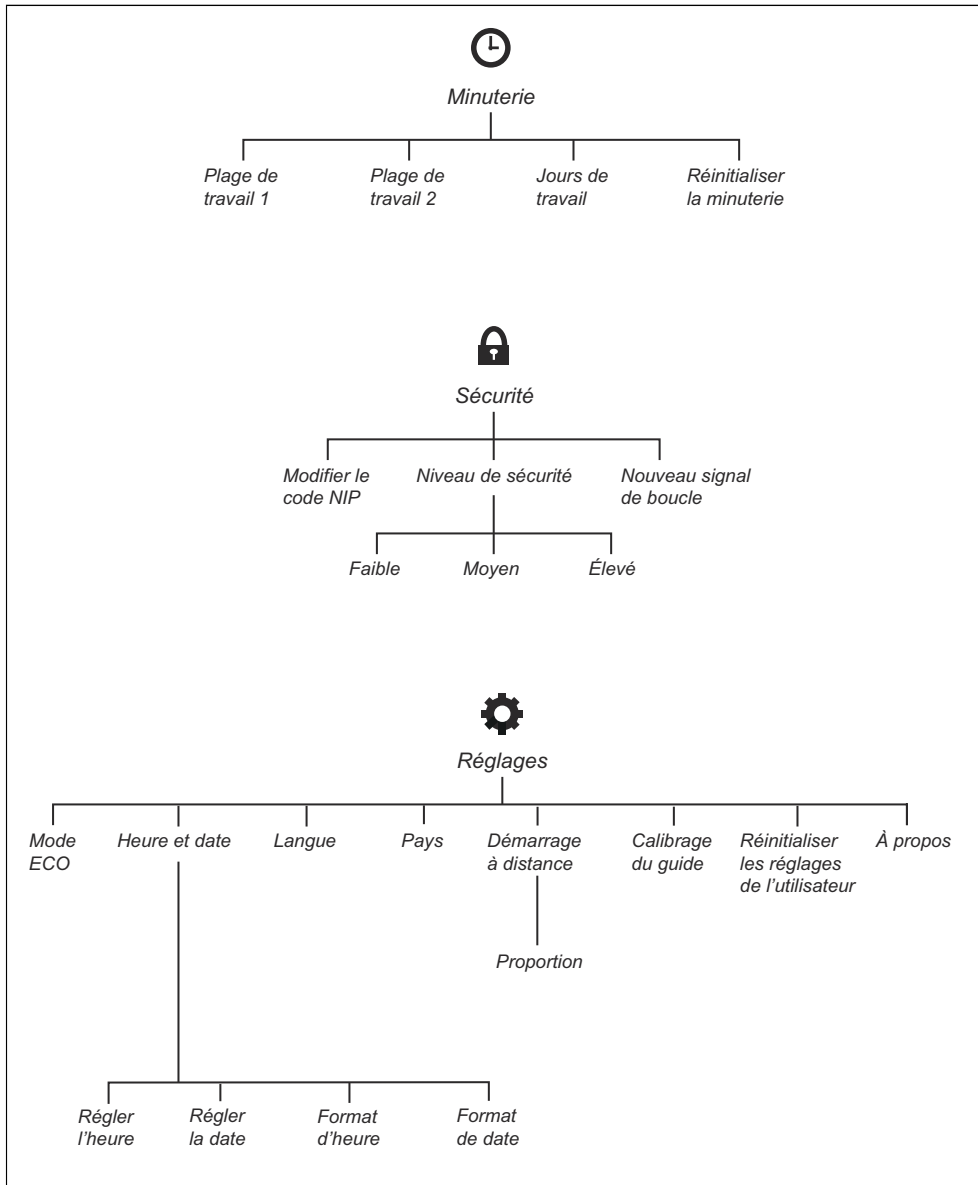

1.7 Aperçu de la structure de menu, ROB R800, ROB R1000

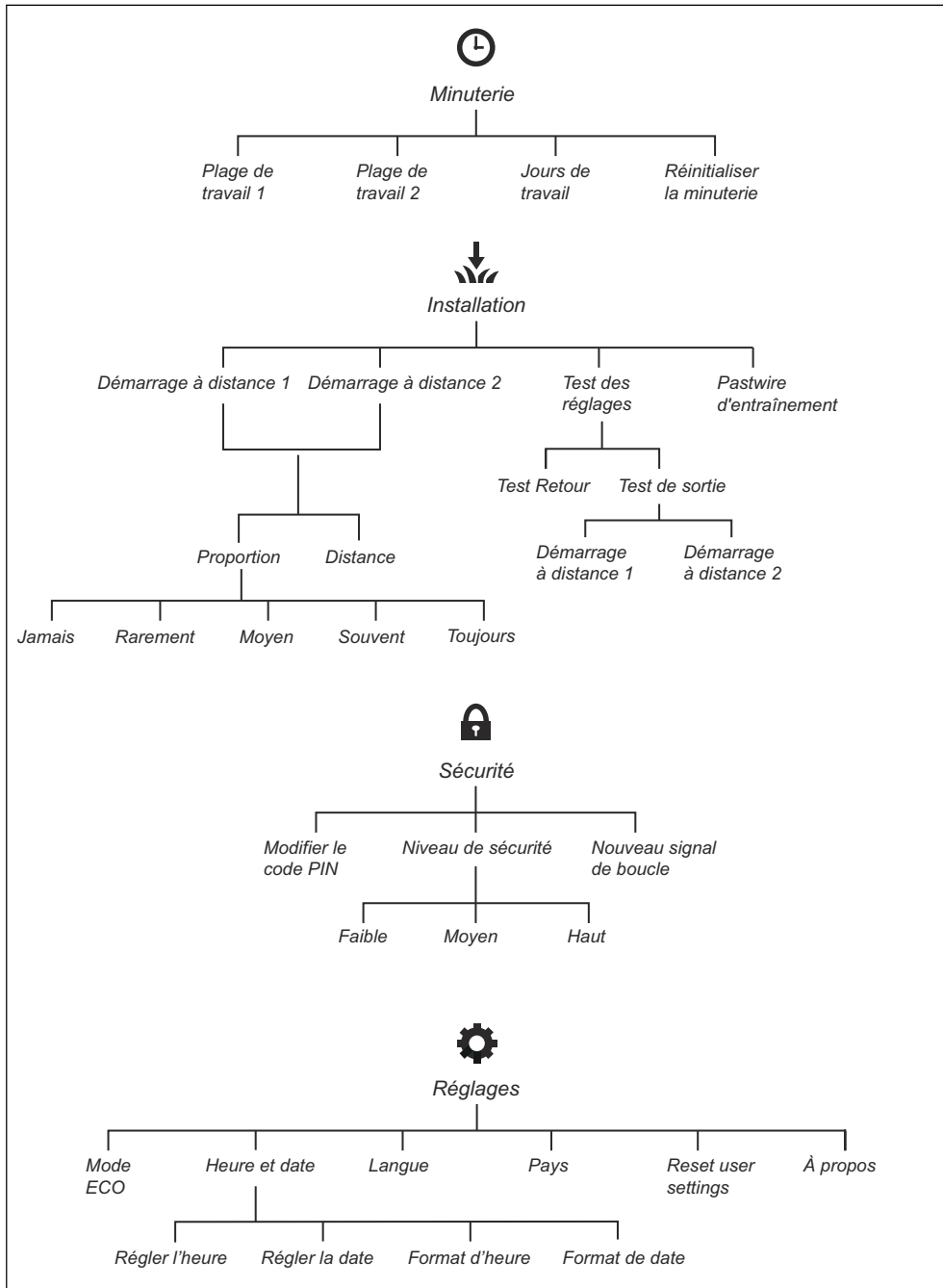

1.8 Écran

L'écran du produit affiche des renseignements et des réglages du produit.

Pour accéder à l'écran, appuyer sur le bouton **STOP** (arrêt).

1.9 Clavier

Le clavier comprend quatre groupes de boutons :

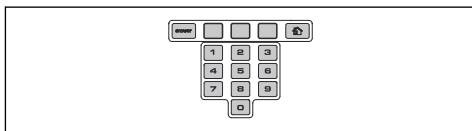

- Le bouton **START** sert à activer le produit. C'est normalement le dernier bouton actionné avant de fermer le capot.
- Les trois boutons **à choix multiples** offrent diverses fonctions, selon notamment de l'endroit où vous êtes dans la structure du menu.
- Le **clavier numérique** permet notamment de saisir le code PIN et de régler l'heure.
- Le bouton de **sélection du mode de fonctionnement** est symbolisé par une maison. Une fois qu'on a appuyé sur le bouton, le mode de fonctionnement choisi s'affiche à l'écran.

2 Sécurité

2.1 Définitions relatives à la sécurité

Les avertissements, recommandations et remarques soulignent des points du manuel qui revêtent une importance particulière.



AVERTISSEMENT : Indique la présence d'un risque de blessure ou de décès de l'utilisateur ou de personnes à proximité si les instructions du manuel ne sont pas suivies.



MISE EN GARDE : Indique la présence d'un risque de dommages au produit, à d'autres appareils ou à la

zone adjacente si les instructions du manuel ne sont pas suivies.

Remarque : Utilisé pour donner des renseignements plus détaillés qui sont nécessaires dans une situation donnée.

2.2 Consignes générales de sécurité

Le système suivant est utilisé dans le manuel de l'opérateur pour simplifier son utilisation :

- Les textes écrits en *italique* indiquent un affichage sur l'écran du produit ou une référence à une autre section du manuel de l'opérateur.
- Les textes écrits en **gras** sont des touches du clavier du produit.
- Les textes écrits en *LETTRES MAJUSCULES* et en *italique* font référence aux différents modes de fonctionnement du produit.

2.2.1 IMPORTANT. À LIRE ATTENTIVEMENT AVANT L'UTILISATION. À CONSERVER À TITRE DE RÉFÉRENCE

L'opérateur ou l'utilisateur est responsable des accidents et des risques survenant à d'autres personnes, ainsi que de ses biens.

Cet appareil n'est pas destiné à être utilisé par des personnes (notamment des enfants) aux capacités physiques, sensorielles ou mentales limitées (qui pourraient empêcher l'utilisation sécuritaire du produit) ou manquant d'expérience et de connaissances, sauf si elles ont bénéficié de la surveillance ou des instructions concernant l'utilisation de l'appareil par une personne responsable de leur sécurité.

Cette machine peut être utilisée par des enfants âgés de 8 ans et plus, des personnes à capacités physique, mentale ou sensorielle réduites, ou des personnes avec un manque d'expérience et de connaissances s'ils sont supervisés ou s'ils ont reçu des instructions concernant l'utilisation de l'appareil de manière sécuritaire et s'ils comprennent les risques impliqués. Les réglementations locales peuvent imposer des restrictions sur l'âge de l'utilisateur. Le nettoyage et l'entretien ne doivent pas être effectués par un enfant sans supervision.

Ne jamais brancher le bloc d'alimentation à une prise électrique si la prise ou le fil est endommagé. Les fils usés ou endommagés augmentent le risque d'électrocution.

Charger seulement la batterie dans la station de charge incluse. Une mauvaise utilisation peut provoquer une décharge électrique, une surchauffe ou une fuite de liquide corrosif de la batterie. En cas de fuite d'électrolyte, rincer à l'eau ou au moyen d'un agent de neutralisation. Consulter immédiatement un médecin en cas de contact avec les yeux.

Utiliser uniquement des batteries d'origine recommandées par le fabricant. La sécurité du produit ne peut pas être garantie avec des batteries autres que celles originales. Ne pas utiliser des batteries non rechargeables.

L'appareil doit être déconnecté du câblage d'alimentation principale lors du retrait de la batterie.



AVERTISSEMENT : Le produit peut être dangereux s'il est mal utilisé.



AVERTISSEMENT : Ne pas utiliser le produit lorsque des personnes, en particulier des enfants ou des animaux, se trouvent dans la zone de travail.



AVERTISSEMENT : Garder les mains et les pieds à l'écart des lames en rotation. Ne jamais placer les mains ou les pieds en dessous ou à proximité du produit lorsque le moteur tourne.

2.3 Consignes de sécurité pour l'utilisation

2.3.1 Utilisation

- Le produit ne doit être utilisé qu'avec les équipements recommandés par le fabricant. Aucune autre utilisation n'est autorisée. Les instructions du fabricant concernant l'utilisation et l'entretien doivent être respectées à la lettre.
- Des panneaux d'avertissement doivent être placés autour de la zone de travail du produit, s'il est utilisé dans des aires publiques. Les panneaux doivent contenir le texte suivant : **Avertissement! Tondeuse**

automatique! Ne pas s'approcher de l'appareil! Superviser les enfants!

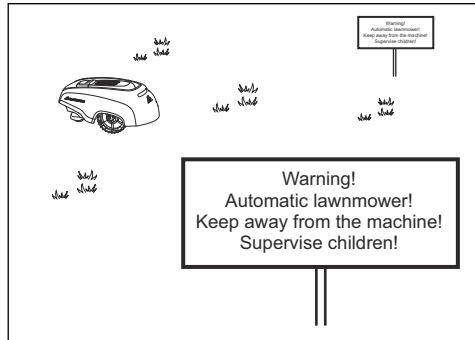

- Utiliser la fonction **HOME** ou éteindre l'interrupteur principal quand des personnes, en particulier des enfants ou des animaux, se trouvent dans la zone de travail. Il est recommandé de programmer le produit pour une utilisation pendant les heures où personne n'utilise la zone, par exemple la nuit. Se reporter à la section *Pour effectuer les réglages de la minuterie à la page 24*. Prendre en compte le fait que certaines espèces, p. ex. les hérissons, sont actives la nuit. Ils peuvent potentiellement être blessés par le produit.
- Le produit peut seulement être utilisé, entretenu et réparé par des personnes parfaitement familiarisées avec ses caractéristiques spéciales et au courant des règles de sécurité. Lire attentivement le manuel d'utilisation et veiller à bien comprendre les instructions avant d'utiliser le produit.
- Il est interdit de modifier la conception originale du produit. Toutes les modifications effectuées sont à vos propres risques.
- Vérifier qu'aucun objet tel que des pierres, des branches, des outils, des jouets ou autres ne se trouve sur la pelouse, car il pourrait endommager les lames. Les objets présents sur la pelouse peuvent également se coincer dans le produit. De l'aide peut être nécessaire pour retirer l'objet avant que la tonte ne reprenne. Régler toujours l'interrupteur principal à la position 0 avant de remédier à un blocage.

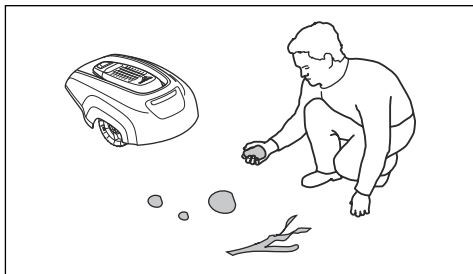

- Placer le produit en marche en suivant les instructions. Lorsque l'interrupteur principal se trouve à la position 1, s'assurer de garder les mains et les pieds à l'écart des lames en rotation. Ne jamais placer les mains ou les pieds en dessous du produit.
- Ne jamais toucher les pièces dangereuses mobiles, telles que le disque de coupe, avant qu'elles ne soient complètement arrêtées.
- Ne jamais soulever ou ne jamais transporter le produit lorsque l'interrupteur principal se trouve à la position 1.
- Ne jamais laisser le produit entrer en collision avec des personnes ou d'autres êtres vivants. Si une personne ou un autre être vivant se trouve sur la trajectoire du produit, ce dernier doit être arrêté immédiatement. Se reporter à la section *Arrêt de la machine à la page 30*.
- Ne rien poser sur le produit ni sur sa station de charge.
- Ne pas utiliser le produit s'il comprend une protection, une carrosserie ou un disque de coupe défectueux. Il ne doit pas non plus être utilisé si les lames, les vis, les écrous ou les câbles sont défectueux. Ne jamais brancher ou toucher un câble endommagé avant que celui-ci ne soit débranché de l'alimentation.
- Ne pas utiliser pas le produit si l'interrupteur principal ne fonctionne pas.
- Toujours éteindre le produit à l'aide de l'interrupteur principal lorsqu'il n'est pas utilisé. Le produit ne peut démarrer que lorsque l'interrupteur principal se trouve à la position 1 et que le bon code NIP a été saisi.
- Le produit ne doit jamais être utilisé en même temps qu'un arroseur. Utiliser la fonction de minuterie pour ne jamais faire

fonctionner le produit et l'arrosage simultanément. Se reporter à la section *Pour effectuer les réglages de la minuterie à la page 24*.

- McCULLOCH ne garantit pas la compatibilité totale entre le produit et d'autres dispositifs sans fil comme des télécommandes, des transmetteurs radio, des boucles d'écoute, des clôtures électrifiées enterrées pour animaux ou autres.
- L'alarme intégrée est très forte. Faire preuve de prudence, surtout si le produit est manipulé à l'intérieur.
- Les objets métalliques sur le sol (par exemple, le béton armé ou les filets anti-taupes) peuvent provoquer un arrêt de la machine. En effet, ils peuvent être à l'origine d'interférences avec le signal boucle, ce qui peut se traduire par un arrêt de la machine.
- La température de fonctionnement et de stockage est de 0 à 50 °C/32 à 122 °F. La plage de température pour la charge est de 0 à 45 °C/32 à 113 °F. Une température trop élevée risque d'endommager le produit.

2.3.2 Sécurité en matière de batteries



AVERTISSEMENT : Les batteries lithium-ion peuvent exploser ou provoquer un incendie si elles sont démontées, court-circuitées, exposées à l'eau au feu ou à des températures élevées. Manipuler avec précaution; ne pas démonter ou ouvrir la batterie et ne pratiquer aucun type d'utilisation électrique ou mécanique. Ranger à l'abri de la lumière directe du soleil.

Pour obtenir des renseignements supplémentaires sur la batterie, voir la section *Batterie à la page 34*

2.3.3 Comment soulever et déplacer le produit

Pour déplacer le produit en toute sécurité à partir ou au sein de la zone de travail :

1. Appuyer sur le bouton **STOP** pour arrêter le produit. Si la sécurité est réglée au niveau moyen ou haut, il faut saisir le code NIP. Composé de quatre chiffres, le code PIN est défini lors de la première mise en marche du

produit. Se reporter à la section *Pour effectuer les réglages de base à la page 23.*

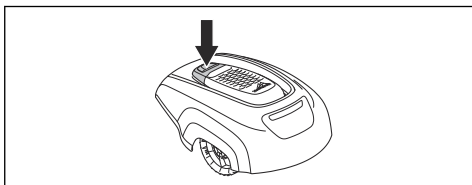

2. Placer l'interrupteur principal à la position 0.

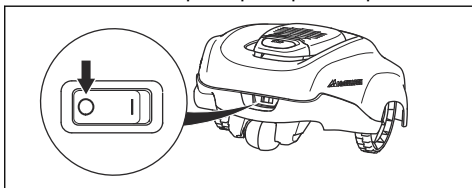

3. Transporter le produit à l'aide de la poignée en dessous du produit avec le disque de coupe éloigné du corps.



MISE EN GARDE : Ne pas soulever pas le produit lorsqu'il est stationné dans la station de charge. Cela peut endommager la station de charge ou le produit. Appuyer sur le bouton **STOP** (arrêt) et retirer le produit de la station de charge avant de le soulever.

2.3.4 Entretien



AVERTISSEMENT : Lorsque le produit est retourné, l'interrupteur principal doit toujours se trouver à la position 0.

L'interrupteur principal doit toujours se trouver à la position 0 avant d'effectuer des travaux sur le châssis du produit, par exemple le nettoyage ou le remplacement des lames.

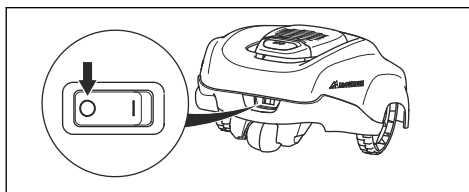

MISE EN GARDE : Ne jamais nettoyer le produit au moyen d'un nettoyeur à haute pression ou à l'eau courante. Ne jamais utiliser de solvants pour le nettoyage.



MISE EN GARDE : Utiliser la prise pour débrancher la station de charge avant toute opération d'entretien ou de nettoyage de la station de charge ou de la boucle de câble.

Inspecter le produit toutes les semaines et remplacer les composants endommagés ou usés. Se reporter à la section *Entretien à la page 33.*

2.3.5 En cas d'orage

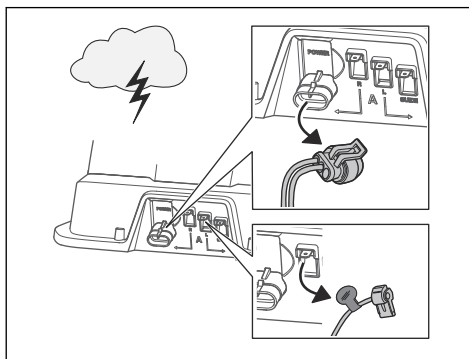

Pour réduire le risque d'endommagement des pièces électriques du produit et de la station de charge, nous recommandons de défaire tous les branchements de la station de charge (bloc d'alimentation, câble périphérique et câbles guides) en cas de risque d'orage.

1. Marquer les câbles afin de faciliter le rebranchement. Les connexions de la station de charge sont marquées par R, L et Guide.

2. Débrancher tous les fils et le bloc d'alimentation.
3. Brancher tous les câbles et le bloc d'alimentation lorsque le risque d'orage est passé. Il est important de connecter chaque câble à la bonne place.

3 Installation

3.1 Introduction – Installation



AVERTISSEMENT : Lire et comprendre le chapitre sur la sécurité avant d'installer le produit.



MISE EN GARDE : N'utiliser que des pièces de rechange et du matériel d'installation d'origine.

Remarque : Se reporter à la section www.mcculloch.com pour plus de détails sur l'installation.

3.2 Avant l'installation des câbles

On peut choisir de fixer les câbles au moyen de jalons ou de les enterrer. On peut utiliser les 2 procédures pour la même zone de travail.

- Enterrer le câble périphérique ou le câble guide s'il est nécessaire d'utiliser un démousseur sur la zone de travail. Si ce n'est pas le cas, fixer le câble périphérique ou le câble guide au moyen de jalons.
- Couper l'herbe avant d'installer le produit. S'assurer que l'herbe présente une hauteur maximale de 4 cm/1,6 po.

Remarque : Les premières semaines qui suivent l'installation, le niveau sonore perçu lors de la coupe de l'herbe peut être plus élevé que prévu. Après l'utilisation du produit pendant un certain temps, le niveau sonore perçu est nettement plus bas.

3.3 Avant l'installation du produit

- Faire un plan détaillé de la zone de travail et y inclure tous les obstacles.
- Tracer un repère sur le plan détaillé pour le placement de la station de charge, le câble périphérique et le câble guide.
- Tracer un repère sur le plan détaillé pour indiquer l'emplacement où le câble guide se raccorde au câble périphérique. Se reporter à la section *Pour examiner le placement du câble périphérique à la page 17.*

- Comblers les trous de la pelouse.

Remarque : Les trous remplis d'eau dans la pelouse peuvent endommager le produit.

3.3.1 Pour examiner le placement de la station de charge

- Laisser au moins 3 m/9,8 pi d'espace libre à l'avant de la station de charge.
- Garder un minimum de 1,5 m/4,9 pi d'espace libre à droite et à gauche de la station de charge.
- Placer la station de charge à proximité d'une prise de courant extérieure.
- Stationner la station de charge sur une surface de niveau.

Max 3 cm / 1.2"

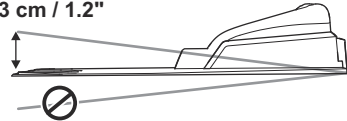

- Placer la station de charge dans la section la plus basse possible de la zone de travail.
- Placer la station de charge dans une zone sans système d'irrigation.
- Placer la station de charge dans une zone avec une protection contre le soleil.
- Si la station de charge est installée sur un îlot, s'assurer de raccorder le câble guide à l'îlot. Se reporter à la section *Pour faire un îlot à la page 19.*

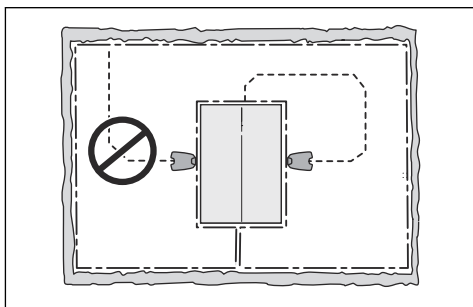

3.3.2 Pour examiner le placement du bloc d'alimentation

- Placer le bloc d'alimentation dans une zone avec un toit et une protection contre le soleil et la pluie.
- Placer le bloc d'alimentation dans une zone avec une bonne ventilation.
- Utiliser un dispositif de protection contre les courants résiduels (RCD) lors du branchement du bloc d'alimentation à la prise de courant.



AVERTISSEMENT : Ne pas altérer le bloc d'alimentation. Ne pas couper ou étendre le câble basse tension. Il y a un risque d'électrocution.

Des câbles basse tension de différentes longueurs sont disponibles sous forme d'accessoires.



MISE EN GARDE : S'assurer que les lames du produit ne coupent pas le câble basse tension.



MISE EN GARDE : Ne pas placer le câble basse tension dans une bobine ou en dessous de la plaque de la station de charge. La bobine provoque des interférences avec le signal provenant de la station de charge.



3.3.3 Pour examiner le placement du câble périphérique

Le câble périphérique doit former une boucle autour de la zone de travail. Les capteurs dans le produit détectent lorsque celui-ci s'approche du câble périphérique, et le produit sélectionne alors une autre direction.



MISE EN GARDE : Si la zone de travail est adjacente à des plans d'eau, à des pentes, à des précipices ou à une voie publique, le câble périphérique doit être doté d'un mur de protection. Le mur doit avoir une hauteur de 15 cm/6 po au minimum.

Pour faciliter la connexion entre le câble guide et le câble périphérique, il est recommandé de créer un œillet à l'endroit où le câble guide sera connecté. Créer l'œillet à environ 20 cm/8 po du câble périphérique.

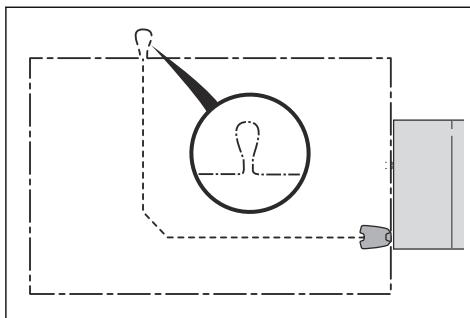

Remarque : Avant d'installer le câble périphérique et le câble guide, faire un plan de la zone de travail.

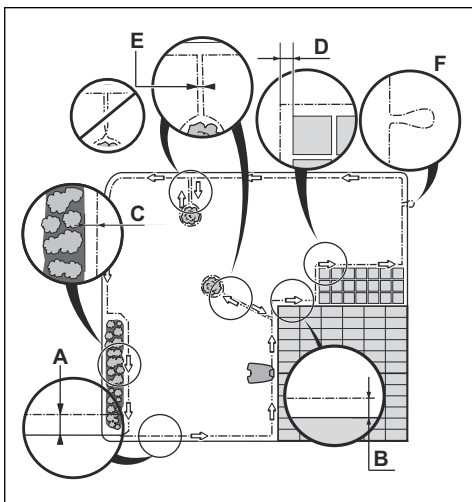

- Placer le câble périphérique autour de toute la zone de travail (A). Adapter la distance entre le câble périphérique et les obstacles.
- Placer le câble périphérique à 25 cm/10 po (B) d'un obstacle dont la hauteur est supérieure à 5 cm/2 po.

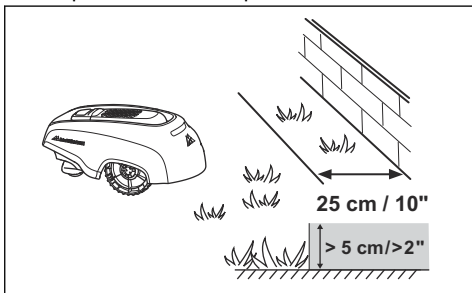

- Placer le câble périphérique à 20 cm/8 po (C) d'un obstacle dont la hauteur est de 1-5 cm/0,4-2 po.
- Placer le câble périphérique à 5 cm/2 po (B) d'un obstacle dont la hauteur est inférieure à 1 cm/0,4 po.
- En présence d'une allée pavée qui est au même niveau que la pelouse, placer le câble périphérique sous l'allée pavée.

Remarque : Si la largeur de l'allée pavée est d'au moins 30 cm/12 po, utiliser le paramètre d'usine de la fonction *Drive Past Wire* (Dépassement du câble) (ROB R800,

ROB R1000) pour couper toute l'herbe adjacente à l'allée pavée.



MISE EN GARDE : Ne pas laisser le produit fonctionner sur du gravier.

- En cas de formation d'un îlot, placer les câbles périphériques en direction ou en provenance de l'îlot à proximité les uns des autres (E). Placer les câbles dans le même jalon.
- Faire un œillet (F) où le câble guide doit être raccordé au câble périphérique.



MISE EN GARDE : Éviter les courbes trop prononcées lors de l'installation du câble périphérique.



MISE EN GARDE : Pour une utilisation prudente sans bruit, isoler tous les obstacles tels que les arbres, les racines et les pierres.

3.3.3.1 Pour placer le câble périphérique sur un terrain en pente

Le produit peut fonctionner en pente 25 %. Les zones trop inclinées doivent être isolées par le câble périphérique. Le gradient (%) est calculé en fonction de la hauteur par mètre. Par exemple : 10 cm/100 cm = 10%.

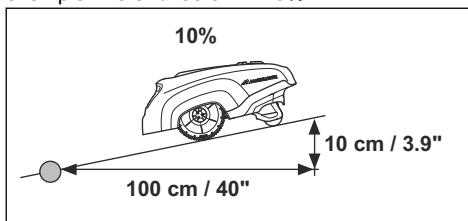

- Les pentes dont l'inclinaison dépasse 15% à la bordure extérieure de la zone de travail doivent être isolées à l'aide d'un câble périphérique. Placer le câble périphérique à environ 20 cm/8 po (A) sur un terrain plat avant la pente.

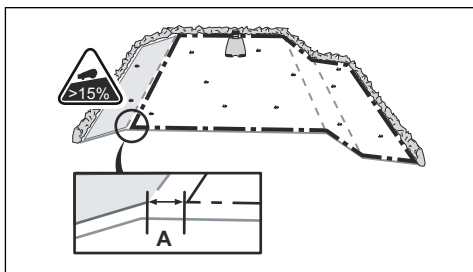

- Les pentes adjacentes à une voie publique doivent être isolées à l'aide d'un câble périphérique. Placer une clôture ou un mur de protection le long de la bordure extérieure de la pente.

3.3.3.2 Passages.

Un passage est une section qui dispose d'un câble périphérique sur chaque côté et qui se raccorde à 2 zones de travail. Le passage doit avoir une largeur de 60 cm/24 po au minimum.

Remarque : Si la largeur du passage est inférieure à 2 m/6,5 pi, installer un câble guide dans le passage.

3.3.3.3 Pour faire un îlot

- Placer le câble périphérique sur l'obstacle et autour de celui-ci pour constituer un îlot.
- Placer les 2 sections du câble périphérique en direction et en provenance de l'obstacle ensemble.
- Placer les 2 sections du câble périphérique dans le même jalon.

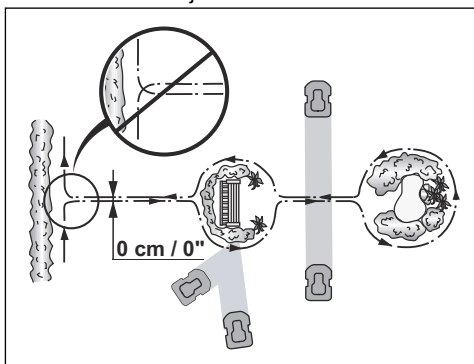

MISE EN GARDE : Ne pas placer une section du câble périphérique

sur l'autre. Les sections du câble périphérique doivent être parallèles.



MISE EN GARDE : Ne pas placer le câble guide à travers le câble périphérique, par exemple si le câble périphérique va vers un îlot.

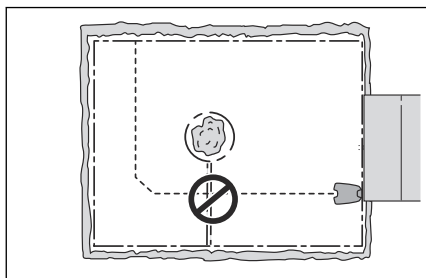

3.3.3.4 Pour établir une zone secondaire

Établir une zone secondaire (B) si la zone de travail dispose de 2 zones qui ne sont pas raccordées au moyen d'un passage. La zone de travail avec la station de charge est la zone principale (A).

Remarque : Le produit doit être déplacé manuellement entre la zone principale et la zone secondaire.

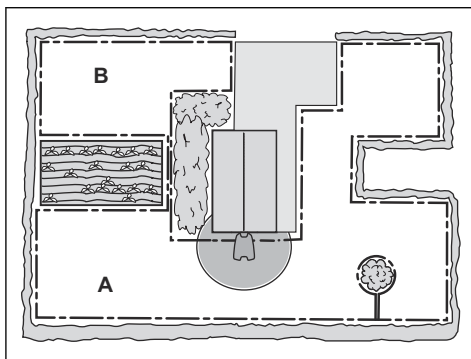

- Placer le câble périphérique autour de la zone secondaire (B) pour constituer un îlot. Se reporter à la section *Pour faire un îlot* à la page 19.

Remarque : Le câble périphérique doit être disposé en une seule boucle autour de toute la zone de travail (A + B).

Remarque : Lorsque le produit coupe l'herbe dans la zone secondaire, sélectionner le mode *MAN*. Se reporter à la section *Pour faire un îlot à la page 19*.

3.3.4 Pour examiner le placement du câble guide

- Placer le câble guide sur une ligne à un minimum de 2 m/7 po à l'avant de la station de charge.
- S'assurer que le câble guide dispose d'autant d'espace libre que possible à gauche du câble guide, tel qu'observé en faisant face à la station de charge. Se reporter à la section *Étalonnage du guide à la page 23*.
- Placer le câble guide à au moins 30 cm/12 po du câble périphérique.
- Éviter les courbes trop prononcées lors de l'installation du câble guide.
- Si la zone de travail présente une pente, placer le câble guide en diagonale sur la pente.

3.3.5 Exemples de zone de travail

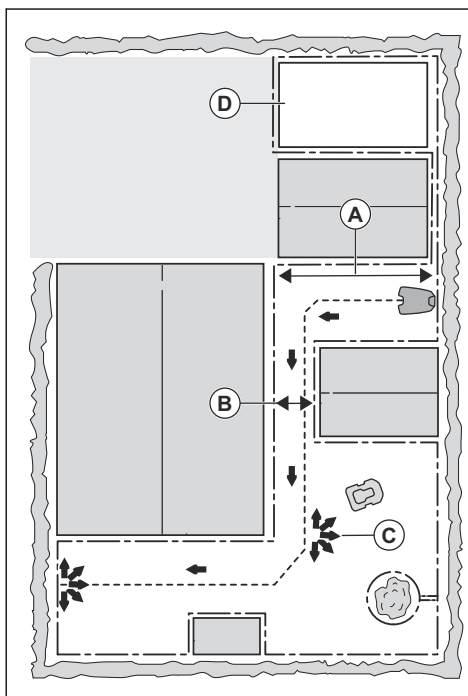

- Si la station de charge est placée dans une petite zone (A), s'assurer que la distance jusqu'au câble périphérique est d'au moins 3 m/10 pi.
- Si la zone de travail dispose d'un passage (B), s'assurer que la distance jusqu'au câble périphérique est à au moins 2 m/6,6 pi. Si le passage est plus petit que 2 m/6,6 pi, poser un câble guide dans le passage. Le passage minimal entre le câble périphérique est de 60 cm/24 po.
- Si la zone de travail comporte des zones reliées par un passage étroit (B), le produit peut être réglé pour quitter le câble guide après une certaine distance (C). Les paramètres sont modifiables dans *Démarrage à distance 1 à la page 25*.
- Si la zone de travail inclut une zone secondaire (D), se reporter à la section *Pour établir une zone secondaire à la page 19*. Placer le produit dans la zone secondaire et sélectionner *Proportion*.

3.4 Installation du produit

3.4.1 Pour installer la station de charge



AVERTISSEMENT : Respecter les réglementations nationales concernant la sécurité électrique.

1. Lire et comprendre les instructions relatives à la station de charge. Se reporter à la section *Pour examiner le placement de la station de charge à la page 16*.
2. Placer la station de charge dans la zone sélectionnée.
3. Raccorder le câble basse tension à la station de charge.
4. Placer le bloc d'alimentation à une hauteur minimale de 30 cm / 12 po.

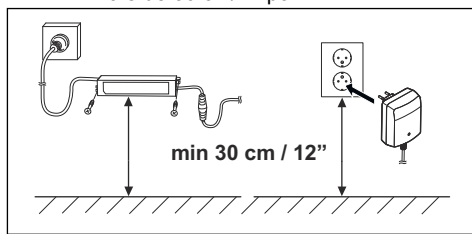

AVERTISSEMENT : Ne pas placer le bloc d'alimentation à une hauteur présentant un risque de contact avec de l'eau. Ne pas placer le bloc d'alimentation sur le sol.



AVERTISSEMENT : Ne pas enfermer le bloc d'alimentation. De l'eau condensée peut endommager le bloc d'alimentation et accroître le risque de choc électrique.

5. Brancher le câble du bloc d'alimentation à une prise de courant extérieure de 100 à 240 V.



AVERTISSEMENT : Applicable aux États-Unis et au Canada. Si le bloc d'alimentation est installé à l'extérieur : Risque de décharge électrique. Installer uniquement sur une prise avec un interrupteur

différentiel (DDFT) qui a un boîtier résistant aux intempéries, avec le capuchon inséré ou retiré.

6. Fixer le câble basse tension dans le sol à l'aide de jalons ou l'enterrer. Se reporter à la section *Pour mettre le câble en place à l'aide de jalons à la page 22* ou *Pour enterrer le câble périphérique ou le câble guide à la page 22*.
7. Raccorder les câbles à la station de charge. Se reporter aux sections *Pour installer le câble périphérique à la page 21* et *Pour installer le câble guide à la page 22*.
8. Fixer la station de charge au sol à l'aide des vis fournies.



MISE EN GARDE : Ne pas creuser de nouveaux trous dans la plaque de la station de charge.



MISE EN GARDE : Ne pas poser les pieds sur la station de charge.

3.4.2 Pour installer le câble périphérique

1. Placer le câble périphérique autour de toute la zone de travail. Démarrer et terminer l'installation derrière la station de charge.



MISE EN GARDE : Ne pas placer un câble non adéquat dans une bobine. La bobine provoque des interférences avec le produit.

2. Ouvrir le connecteur et placer le câble périphérique dans le connecteur.

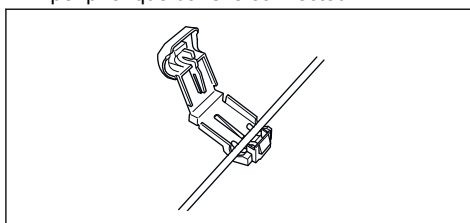

3. Fermer le connecteur à l'aide d'une pince.
4. Couper le câble périphérique à 1-2 cm / 0,4-0,8 po au-dessus de chaque connecteur.

5. Pousser le connecteur droit sur la broche métallique de la station de charge marquée du repère « R ».
6. Pousser le connecteur gauche sur la broche métallique de la station de charge marquée du repère « L ».

3.4.3 Pour installer le câble guide

1. Ouvrir le connecteur et placer le câble dans le connecteur.
2. Fermer le connecteur à l'aide d'une pince.
3. Couper le câble guide à 1-2 cm/0,4-0,8 po au-dessus de chaque connecteur.
4. Pousser le câble guide dans la fente de la plaque de la station de charge.
5. Pousser le connecteur sur la broche métallique de la station de charge marquée du repère « G ».
6. Placer l'extrémité du câble guide à l'œillet du câble périphérique.
7. Couper le câble périphérique à l'aide d'une paire coupe-fil.
8. Brancher le câble guide au câble périphérique à l'aide d'un raccord.

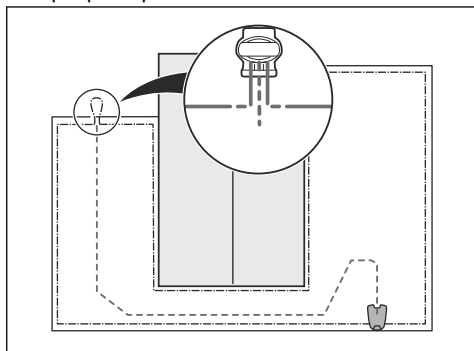

- a) Placer les 2 extrémités du câble périphérique et l'extrémité du câble guide dans le raccord.

Remarque : S'assurer de pouvoir observer l'extrémité du câble guide à travers la zone transparente du raccord.

- b) Pousser le bouton sur le raccord à l'aide d'une pince multiprises.



MISE EN GARDE : Des câbles doubles, ou un bloc à borne à vis isolé avec du ruban, ne constituent pas des jonctions satisfaisantes. L'humidité du sol peut causer l'oxydation du câble et, au bout de quelque temps, la rupture du circuit.

9. Fixer le câble de guidage au sol à l'aide des pieux, ou enterrer le câble de guidage dans le sol. Se reporter à la section *Pour mettre le câble en place à l'aide de jalons à la page 22* ou *Pour enterrer le câble périphérique ou le câble guide à la page 22*.

3.5 Pour mettre le câble en place à l'aide de jalons

- Placer le câble périphérique et le câble guide sur le sol.
- Placer les jalons à une distance maximale de 75 cm/30 pi les uns des autres.
- Fixer les jalons au sol à l'aide d'un marteau ou d'un maillet en plastique.



MISE EN GARDE : S'assurer que les jalons maintiennent le câble périphérique et le câble guide contre le sol.

Remarque : Le câble est envahi par de l'herbe et n'est pas visible au bout de quelques semaines.

3.6 Pour enterrer le câble périphérique ou le câble guide

- Couper une rainure dans le sol à l'aide d'un coupe-bordure ou d'une pelle droite.
- Placer le câble périphérique et le câble guide à 75 cm/30 pi dans le sol.

3.7 Pour allonger le câble périphérique ou le câble guide

Remarque : Allonger le câble périphérique ou le câble guide s'il est trop court pour la zone de travail. Utiliser des pièces de rechange d'origine, par exemple des raccords.

1. Couper le câble périphérique ou le câble guide au moyen d'une paire coupe-fil lorsqu'il est nécessaire d'installer la rallonge.
2. Ajouter du câble selon le besoin pour installer la rallonge.
3. Placer le câble périphérique ou le câble guide en position.
4. Placer les extrémités du câble dans un raccord.

Remarque : S'assurer de pouvoir observer les extrémités du câble périphérique ou du câble guide à travers la zone transparente du raccord.

5. Pousser le bouton sur le raccord à l'aide d'une pince multiprises.

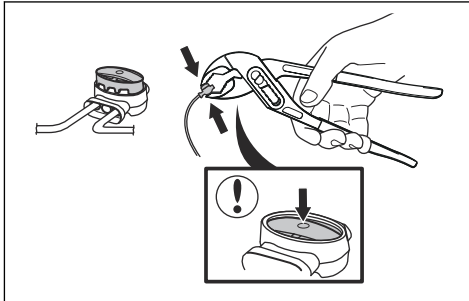

6. Placer le câble périphérique ou le câble guide au moyen de jalons.

3.8 Après l'installation du produit

3.8.1 Pour effectuer une vérification visuelle de la station de charge

1. S'assurer que le voyant à DEL de la station de charge présente une lumière verte.
2. Si le voyant à DEL est dépourvu de lumière verte, effectuer un contrôle de l'installation. Se reporter aux sections *Témoin de la station de charge* à la page 41 et *Pour installer la station de charge* à la page 21.

3.8.2 Pour effectuer les réglages de base

Avant de démarrer le produit pour la première fois, effectuer les réglages de base et étalonner le produit.

1. Appuyer sur le bouton **STOP** (arrêt).
2. Placer l'**interrupteur principal** à la position 1.

3. Appuyer sur les boutons **à choix multiples**. Sélectionner *la langue, le pays, la date, l'heure* et régler un code NIP.

Remarque : Il n'est pas possible d'utiliser 0000 comme code NIP.

4. Placer le produit dans la station de charge.
5. Appuyer sur le bouton **START** (démarrage) et fermer le loquet.

Le produit s'éloigne alors de la station de charge et s'immobilise pendant qu'il effectue l'étalonnage de certains de ses réglages.

3.8.3 Étalonnage du guide

Le processus d'étalonnage définit un couloir de guide aussi large que possible afin de réduire le risque de formation de traînées sur la pelouse. Se reporter à la section *Pour régler la fonction Calibrate guide (Étalonner le câble guide) (ROB R600)* à la page 28.

Remarque : Le produit se déplace toujours du côté gauche du câble guide, tel qu'observé en faisant face à la station de charge.

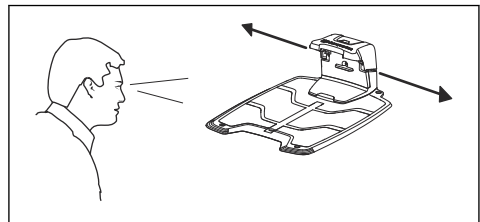

3.9 Pour effectuer les réglages du produit

Le produit présente des réglages d'usine mais les réglages peuvent être adaptés à chaque zone de travail.

3.9.1 Pour accéder au menu.

1. Appuyer sur le bouton **STOP** (arrêt).
2. Entrer le code PIN sur le clavier.
3. Appuyer sur le bouton **MENU**.

3.9.2 Pour effectuer les réglages de la minuterie



3.9.2.1 Pour calculer le réglage de la minuterie

1. Calculez la dimension de votre pelouse en m^2 / yd^2 .
2. Divisez le m^2/yd^2 de la pelouse avec la capacité de fonctionnement approximative. Reportez-vous au tableau ci-dessous.
3. Le résultat est égal au nombre d'heures pendant lesquelles le produit doit fonctionner chaque jour.

Remarque : La capacité de fonctionnement est approximative et les réglages de la minuterie peuvent être modifiés.

Modèle	Capacité de fonctionnement approximative, m^2 ou yd^2/h
ROB R600	43 / 51
ROB R800	50 / 59
ROB R1000	48 / 57

Exemple : Pour une pelouse de $500 m^2 / 600 yd^2$, la tonte doit être effectuée avec l'outil ROB R1000.

$500 m^2/48 \approx 10,5 h$.

$600 yd^2/57 \approx 10,5 h$.

Jours/ semaine	h / jour	Réglages de la minuterie
7	10,5	7 h 00 à 17 h 30 / 7:00 am à 5:30 pm

3.9.2.2 Pour régler la minuterie

1. Effectuez les étapes 1 à 3 de la section *Pour accéder au menu*. à la page 23.
2. Utiliser les boutons **à choix multiples** pour se déplacer dans la structure du menu et sélectionner *Timer* (Minuterie).
3. Utiliser les boutons **à choix multiples** pour sélectionner *Work hours 1 or Work hours 2* (Heures de travail 1 ou Heures de travail 2).

4. Saisir l'heure à l'aide des **boutons numérotés**.
5. Appuyer sur *OK*.
6. Utiliser les boutons **à choix multiples** pour sélectionner *Work days* (Jours de travail).
7. Utiliser les boutons **à choix multiples** pour sélectionner les jours de fonctionnement du produit.
8. Appuyer sur *OK*.

3.9.2.3 Pour réinitialiser le réglage de la minuterie

Il est possible d'effacer tous les réglages de la minuterie et d'utiliser le réglage d'usine. Le réglage d'usine de la minuterie permet au produit de fonctionner à toute heure de chaque jour de la semaine. Se reporter à la section *Minuterie et mise en veille* à la page 30.

1. Effectuez les étapes 1 à 3 de la section *Pour accéder au menu*. à la page 23.
2. Utiliser les boutons **à choix multiples** pour se déplacer dans la structure de menus et sélectionner *Timer > Reset timer* (Minuterie > Réinitialiser le minuteur).
3. Appuyer sur *OK*.

3.9.3 Installation (ROB R800, ROB R1000)



Dans le menu Installation, il est possible d'adapter les réglages du produit afin d'obtenir un résultat de tonte optimal.

3.9.3.1 Largeur de guide

La largeur de guide est la mesure de la distance à partir du câble guide que le produit peut parcourir lorsqu'il le suit vers et depuis la station de charge. La zone à côté du câble empruntée par le produit s'appelle le couloir.

Le produit dispose d'un paramètre par défaut pour les *couloirs de largeur moyenne*. Afin de réduire davantage le risque de formation de chenilles, il est recommandé de sélectionner le couloir le plus large possible. Le réglage de couloir *Narrow* (Étroit) n'est généralement pas recommandé. Toutefois, dans un jardin avec un ou plusieurs passages étroits, un couloir étroit peut être la seule option. Le réglage de couloir *Narrow* (Étroit) augmente le risque de formation de chenilles le long du guide.

3.9.3.2 Démarrage à distance 1

La fonction *Remote start* (Démarrage à distance) sert à diriger le produit vers les sections éloignées de la zone de travail. Si la zone de travail comprend des zones reliées à des passages étroits, la fonction *Remote start* (Démarrage à distance) sert à maintenir une pelouse bien coupée dans toutes les parties de la cour. Le produit commence à tondre lorsqu'il atteint le point *Remote start* (Démarrage à distance). Dans tous les autres cas, le produit quitte la station de charge de façon standard avant de commencer à tondre.

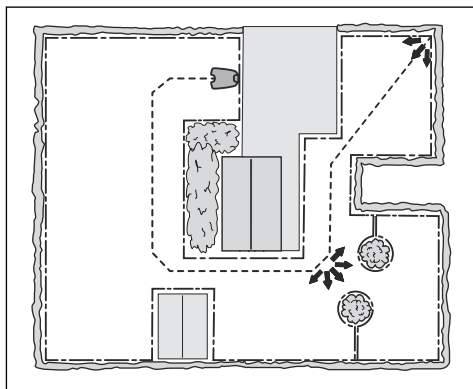

Pour régler la fonction Remote start (Démarrage à distance)

1. Effectuez les étapes 1 à 3 de la section *Pour accéder au menu*. à la page 23.
2. Utiliser les boutons **à choix multiples** pour se déplacer dans la structure de menus et sélectionner *Installation > Remote start > Proportion* (Installation > Démarrage à distance > Proportion).
3. Sélectionner la fréquence d'utilisation de la fonction *Remote start* (Démarrage à distance). Il existe 5 options :
 - Never (Jamais, 0 %)
 - Rarely (Rarement, environ 20 %)
 - Medium (Moyenne, environ 50 %)
 - Often (Souvent, environ 80 %)
 - Always (Toujours, 100 %)
4. Sélectionner la distance entre la station de charge et *Remote start* (Démarrage à distance).
5. Appuyer sur *OK*.

3.9.3.3 Démarrage à distance 2

Si la zone de travail est constituée de 2 zones distantes, le câble guide doit être installé de manière à les atteindre. Il est possible de combiner les options *Remote start 1* (Démarrage à distance 1) et *Remote start 2* (Démarrage à distance 2) pour diriger le produit vers chacune des zones.

Les réglages *Proportion* et *Distance* s'effectuent de la même manière que pour le réglage *Démarrage à distance 1*. Le réglage d'usine est *Never* (Jamais).

Remarque : La somme des *proportions* pour *Remote start 1* (Démarrage à distance 1) et *Remote start 2* (Démarrage à distance 2) ne peut pas dépasser 100 %.

Si vous sélectionnez l'option *Often* (Souvent) pour le réglage *Remote start 1* (Démarrage à distance 1), vous ne pourrez choisir que *Never* (Jamais) ou *Rarely* (Rarement) pour le réglage *Remote start 2* (Démarrage à distance 2).

Pour mesurer la distance qui sépare de la station de charge

1. Placer le produit dans la station de charge.
2. Effectuer les étapes 1 à 3 de la section *Pour accéder au menu*. à la page 23.
3. Utiliser les boutons **à choix multiples** pour se déplacer dans la structure de menus et sélectionner *Installation > Remote start 1 or Remote start 2 > Distance* (Installation > Démarrage à distance 1 ou Démarrage à distance 2 > Distance).
4. Utiliser les boutons **numérotés** pour définir la valeur *m* comme distance.
5. Appuyer sur *OK*.
6. Utiliser les boutons **à choix multiples** pour se déplacer dans la structure de menus et sélectionner *Installation > Test settings > Test OUT* (Installation > Paramètres de test > Test de sortie).
7. Appuyer sur *OK*.
8. Appuyer sur le bouton **STOP** (arrêt) lorsque le produit se trouve à la distance sélectionnée pour la mesure. La distance s'affiche à l'écran.

3.9.3.4 Test des réglages

Dans le menu *Test settings* (Test des réglages), il est possible de tester les réglages *Remote start 1* (Démarrage à distance 1) et *Remote start 2* (Démarrage à distance 2) pour la zone de travail en question.

Pour tester la fonction de démarrage à distance

1. Placer le produit dans la station de charge.
2. Effectuer les étapes 1 à 3 de la section *Pour accéder au menu. à la page 23*.
3. Utiliser les boutons **à choix multiples** pour se déplacer dans la structure de menus et sélectionner *Installation > Test settings > Test OUT > Remote start 1 or Remote start 2* (Installation > Paramètres de test > Test de sortie > Démarrage à distance 1 ou Démarrage à distance 2).
4. Appuyer sur *OK*.
5. Appuyez sur le bouton **START** (DÉMARRAGE).
6. Fermez le capot.
7. S'assurer que le produit peut trouver la zone.

3.9.3.5 Pour régler la fonction dépasser le câble

L'avant du produit se déplace toujours au-delà du câble périphérique à une distance spécifiée avant que le produit retourne dans la zone de travail. Le réglage d'usine est de 25 cm. Il est possible de sélectionner une distance de 20-30 cm.

1. Effectuer les étapes 1 à 3 de la section *Pour accéder au menu. à la page 23*.
2. Utiliser les boutons **à choix multiples** pour se déplacer dans la structure de menus et sélectionner *Installation > Drive Past Wire* (Installation > Dépassement du câble).
3. Utiliser les boutons **numérotés** pour régler la distance en cm.
4. Appuyez sur le bouton **BACK** (retour).

3.9.4 Niveau de sécurité



Il y a trois niveaux de sécurité pour le produit.

Fonction	Faible	Moyen	Haut
Alarme			X
Demande de code PIN		X	X
Serrure-minuterie	X	X	X

- **Alarme** : Une alarme se déclenche si le code NIP n'a pas été saisi dans les 10 secondes après que le bouton **STOP** (arrêt) est enfoncé. L'alarme se déclenche également lorsque le produit est soulevé. L'alarme s'arrête lorsque le code NIP est saisi.
- **Code NIP** : Le bon code NIP doit être saisi pour accéder à la structure de menu du produit. Si un mauvais code PIN est saisi à 5 reprises, le produit est verrouillé pour un moment. Le dispositif de verrouillage est prolongé pour chaque nouvel essai incorrect.
- **Serrure-minuterie** : Le produit se verrouille si le code PIN n'a pas été saisi depuis 30 jours. Entrez le code NIP pour accéder au produit.

3.9.4.1 Pour changer le code PIN

1. Effectuez les étapes 1 à 3 de la section *Pour accéder au menu. à la page 23*.
2. Utiliser les boutons **à choix multiples** pour se déplacer dans la structure de menus et sélectionner *Security > Change PIN code* (Sécurité > Modifier le code PIN).
3. Saisir le nouveau code NIP.
4. Appuyer sur *OK*.
5. Saisir le nouveau code NIP.
6. Appuyer sur *OK*.
7. Noter le nouveau code NIP. Se reporter à la section *Introduction à la page 3*.

3.9.4.2 Pour régler le niveau de sécurité

Sélectionner les niveaux de sécurité 1 sur 3 pour votre produit.

1. Effectuer les étapes 1 à 3 de la section *Pour accéder au menu. à la page 23*.
2. Utiliser les boutons **à choix multiples** pour se déplacer dans la structure de menus et sélectionner *Security > Security level* (Sécurité > Niveau de sécurité).

3. Utiliser les boutons **à choix multiples** pour sélectionner le niveau de sécurité.
4. Appuyer sur *OK*.

3.9.4.3 Pour créer un nouveau signal de boucle

Le signal de boucle est choisi de façon aléatoire pour créer un lien unique entre le produit et la station de charge. Dans de rares cas, il peut s'avérer nécessaire de générer un nouveau signal, par exemple si deux installations voisines ont un signal très similaire.

1. Placer le produit dans la station de charge.
2. Effectuez les étapes 1 à 3 de la section *Pour accéder au menu. à la page 23*.
3. Utiliser les boutons **à choix multiples** pour se déplacer dans la structure de menus et sélectionner *Security > New loop signal* (Sécurité > Nouveau signal de boucle).
4. Appuyer sur *OK* et attendre la confirmation que le signal de boucle a été généré. Cela prend environ 10 secondes généralement.

3.9.5 Réglages



Dans les réglages, il est possible de modifier les réglages généraux du produit.

3.9.5.1 Mode ECO

Le *mode ECO* arrête le signal dans le câble périphérique, le câble guide et la station de charge, lorsque le produit est stationné ou est en charge.

Remarque : Utiliser le *mode ECO* pour économiser de l'énergie et éviter les interférences avec d'autres équipements, par exemple des boucles d'écoute ou des portes de garage.

Remarque : Appuyer sur le bouton **STOP** (arrêt) avant de retirer le produit de la station de charge. Si ce n'est pas le cas, le produit ne peut pas démarrer dans la zone de travail.

Pour régler le mode ECO

1. Effectuer les étapes 1 à 3 de la section *Pour accéder au menu. à la page 23*.

2. Utiliser les boutons **à choix multiples** pour se déplacer dans la structure de menus et sélectionner *Settings > ECO mode* (Paramètres > Mode ECO).

3. Appuyer sur *OK*.

3.9.5.2 Pour régler l'heure et la date

1. Effectuez les étapes 1 à 3 de la section *Pour accéder au menu. à la page 23*.
2. Utiliser les boutons **à choix multiples** pour se déplacer dans la structure de menus et sélectionner *Settings > Time & Date* (Paramètres > Heure et date).
3. Utiliser les boutons **numérotés** pour régler l'heure, puis appuyer sur *OK*.
4. Utiliser les boutons **numérotés** pour régler la date, puis appuyer sur *OK*.
5. Utiliser les boutons **à choix multiples** pour régler le format d'heure, puis appuyer sur *OK*.
6. Utiliser les boutons **à choix multiples** pour régler le format de date, puis appuyer sur *OK*.

3.9.5.3 Pour régler la langue

1. Effectuer les étapes 1 à 3 de la section *Pour accéder au menu. à la page 23*.
2. Utiliser les boutons **à choix multiples** pour se déplacer dans la structure de menus et sélectionner *Settings > Language* (Paramètres > Langue).
3. Utiliser les boutons **à choix multiples** pour sélectionner la langue, puis appuyer sur *OK*.

3.9.5.4 Pour régler le pays

1. Effectuer les étapes 1 à 3 de la section *Pour accéder au menu. à la page 23*.
2. Utiliser les boutons **à choix multiples** pour se déplacer dans la structure de menus et sélectionner *Settings > Country* (Paramètres > Pays).
3. Utiliser les boutons **à choix multiples** pour sélectionner le pays, puis appuyer sur *OK*.

3.9.5.5 Pour régler la fonction Remote start (Démarrage à distance) (ROB R600)

1. Effectuez les étapes 1 à 3 de la section *Pour accéder au menu. à la page 23*.
2. Utiliser les boutons **à choix multiples** pour se déplacer dans la structure de menus et

sélectionner *Installation > Remote start > Proportion* (Installation > Démarrage à distance > Proportion).

3. Sélectionner la fréquence d'utilisation de la fonction *Remote start* (Démarrage à distance). Il existe 5 options :
 - Never (Jamais, 0 %)
 - Rarely (Rarement, environ 20 %)
 - Medium (Moyenne, environ 50 %)
 - Often (Souvent, environ 80 %)
 - Always (Toujours, 100 %)
4. Appuyer sur *OK*.

3.9.5.6 Pour régler la fonction Calibrate guide (Étalonner le câble guide) (ROB R600)

La fonction *Calibrate guide* (Étalonner le câble guide) permet de tester si le produit peut suivre le câble guide à partir de la station de charge.

1. Placer le produit dans la station de charge.
2. Effectuez les étapes 1 à 3 de la section *Pour accéder au menu*, à la page 23.
3. Utiliser les boutons **à choix multiples** pour se déplacer dans la structure de menus et sélectionner *Settings > Calibrate guide* (Paramètres > Étalonner le câble guide), puis appuyer sur *OK*.
Le produit quitte la station de charge, effectue une procédure d'étalonnage devant la station de charge puis suit le câble guide jusqu'au point de raccordement avec le câble périphérique où il commence à tondre.
4. Vérifier si le produit peut suivre le câble guide sur tout le parcours jusqu'au point de raccordement du câble périphérique.

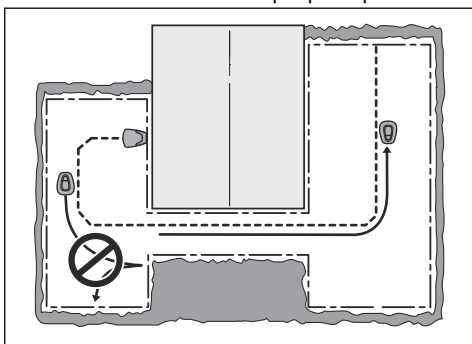

Le test échoue si le produit ne peut pas suivre le câble guide jusqu'au point de raccordement avec

le câble périphérique. Il est probable que l'installation n'ait pas été effectuée conformément aux instructions du chapitre *Pour installer le câble guide à la page 22*.

Remarque : Les erreurs communes sont par exemple qu'il n'y a pas assez d'espace ouvert du côté gauche du câble guide, tel qu'observé en faisant face à la station de charge ou que le câble ne forme pas un angle sur une pente abrupte. Se reporter à la section *Pour examiner le placement du câble guide à la page 20*.

En cas d'échec du test, rectifier l'installation et effectuer un nouveau test avec la fonction *Calibrate guide* (Étalonner le câble guide).

3.9.5.7 Pour réinitialiser tous les réglages de l'utilisateur

1. Effectuer les étapes 1 à 3 de la section *Pour accéder au menu*, à la page 23.
2. Utiliser les boutons **à choix multiples** pour se déplacer dans la structure de menus et sélectionner *Settings > Reset user settings* (Paramètres > Réinitialiser les réglages de l'utilisateur).
3. Utiliser les boutons **à choix multiples** pour sélectionner le pays, puis appuyer sur *OK*.
4. Saisissez le code PIN.
5. Appuyer sur le bouton *OK* pour réinitialiser tous les réglages de l'utilisateur.

Remarque : Les réglages *Security level* (Niveau de sécurité), *PIN code* (Code NIP), *Loop signa* (Signal boucle), *Messages*, *Date & Time* (Date et heure), *Language* (Langue) et *Country settings* (Réglages relatifs au pays) ne sont pas réinitialisés.

3.9.5.8 Le menu À propos

Le menu *About* (À propos) fournit des informations relatives au produit, par exemple le numéro de série et les versions du micrologiciel.

4 Fonctionnement

4.1 Interrupteur principal



AVERTISSEMENT : Lire soigneusement les instructions de sécurité avant de démarrer le produit.



AVERTISSEMENT : Garder les mains et les pieds à l'écart des lames en rotation. Ne jamais placer les mains ou les pieds en dessous ou à proximité du produit lorsque le moteur tourne.



AVERTISSEMENT : Ne pas utiliser le produit lorsque des personnes, en particulier des enfants ou des animaux, se trouvent dans la zone de travail.

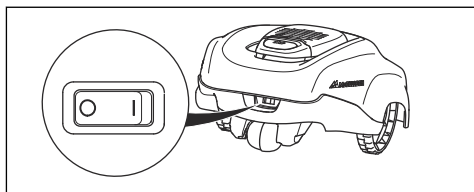

- Pour démarrer le produit, placer l'**interrupteur principal** en position **1**.
- Placer l'**interrupteur principal** en position **0** quand le produit n'est pas utilisé ou avant d'effectuer tout travail, toute inspection ou tout d'entretien.

Lorsque l'**interrupteur principal** est en position **0**, le moteur du produit ne peut pas démarrer.

4.2 Mise sous tension de l'appareil

1. Appuyez sur le bouton **STOP** pour ouvrir le capot.
2. Placez l'interrupteur principal en position **1**.
3. Saisissez le code PIN.
4. Appuyez sur le bouton **START** (DÉMARRAGE).

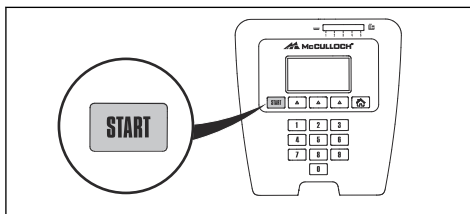

5. Fermez le capot.

Remarque : Si le produit est stationné dans la station de charge, il n'en sortira que si la batterie est complètement chargée et si la programmation permet au produit de fonctionner.

Remarque : Appuyer sur le bouton **START** (Démarrage) avant de fermer le capot pour faire démarrer le produit. Si on n'appuie pas sur le bouton **START**, un signal sonore d'avertissement retentit et le produit ne démarre pas.

4.3 Modes de fonctionnement

Le bouton de sélection du mode de fonctionnement est symbolisé par une maison. Lorsqu'on appuie sur le bouton **Mode**, on peut choisir parmi les modes de fonctionnement suivants :

- Accueil
- Auto
- Man

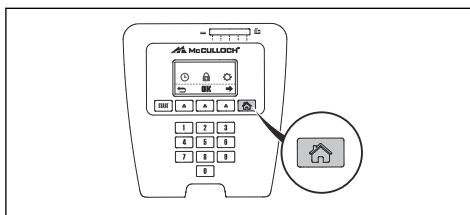

4.3.1 Mode Home (Accueil)

Le mode de fonctionnement *Home* (Accueil) implique que le produit reste dans la station de charge tant qu'aucun autre mode de fonctionnement n'est sélectionné. Le mode *Home* (Accueil) sert également à tester si le produit

peut suivre le câble guide et se connecter à la station de charge.

4.3.2 Mode Auto

Auto est le mode de fonctionnement standard dans lequel le produit tond et se charge automatiquement.

4.3.3 Mode manuel

Pour tondre les zones secondaires, il faut choisir le mode de fonctionnement *Man*. En mode *Man*, l'opérateur doit déplacer manuellement le produit entre la zone principale et la zone secondaire. Le produit fonctionne jusqu'à ce que sa batterie soit vide.

Lorsque la batterie est vide, le produit s'arrête et le message *Needs manual charging* (Nécessite une charge manuelle) s'affiche sur l'écran du produit. Placer le produit dans la station de charge pour charger la batterie. Lorsque la batterie est chargée, le produit sort de la station de charge et s'arrête. Le produit est maintenant prêt à fonctionner, mais nécessite d'abord une confirmation de la part de l'opérateur.

Remarque : Pour tondre la zone principale après avoir chargé la batterie, régler le produit en mode *Auto* avant de le placer dans la station de charge.

4.4 Arrêt de la machine

1. Appuyer sur le bouton **STOP** (arrêt) sur le dessus du produit.

Le produit s'arrête et le moteur de coupe s'arrête.

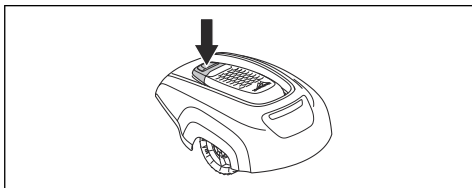

4.5 Pour mettre le produit hors tension

1. Appuyer sur le bouton **STOP** (arrêt) sur le dessus du produit.
2. Placer l'**interrupteur principal** à la position 0.

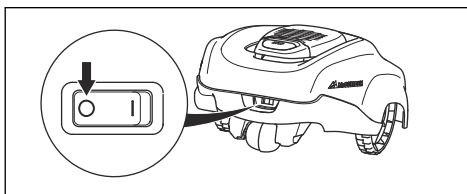

AVERTISSEMENT : Toujours éteindre le produit à l'aide de l'interrupteur principal s'il nécessite un entretien ou s'il doit être sorti de la zone de travail.

4.6 Minuterie et mise en veille

Utiliser la fonction de minuterie pour éviter que la pelouse ne soit aplatie. Se reporter à la section *Pour effectuer les réglages de la minuterie à la page 24*.

4.6.1 Mise en veille

Le robot tondeuse est programmé avec une période de veille prédéfinie en fonction du tableau relatif à la durée de veille. Cette période de veille peut par exemple être mise à profit pour arroser ou jouer sur la pelouse.

Modèle	Veille, nombre minimum d'heures par jour
McCULLOCH ROB R600	11
McCULLOCH ROB R800	8
McCULLOCH ROB R1000	4

4.6.2 Exemple 1

Cet exemple est applicable aux produits dont la zone de travail spécifiée est de 1000 m², mais le principe est le même que celui des autres modèles.

Réglage de la minuterie, Période 1 : 00 h 00 à 22 h 00

Période active (A) : 8 h 00 à 20 h 00

Le réglage d'usine de la minuterie indique que le produit commence à tondre la pelouse à 00 h 00 . Cependant, il est stationné dans la station de charge en mode veille à partir de 20 h 00 et reste au repos jusqu'à 00 h 00 .

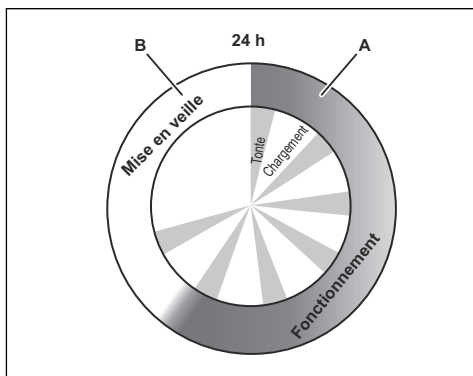

Exemple : Une zone de travail spécifiée de 1000 m²

Fonctionnement, A = heures max.	20
Charge/veille, B = heures min.	4

4.6.3 Exemple 2

Cet exemple est applicable aux produits dont la zone de travail spécifiée est de 1000 m², mais le principe est le même que celui des autres modèles.

Les réglages de la minuterie peuvent se diviser en deux périodes de travail afin d'éviter la tonte quand il y a généralement autres activités en cours. Si le réglage de la minuterie est divisé en deux périodes de travail, la période de veille minimale doit être conforme au tableau des durées de veille. Se reporter à la section *Mise en veille à la page 30*.

Réglage de la minuterie de la Période 1 (A) :
00 h 00 à 18 h 00

Réglage de la minuterie de la Période 2 (C) :
20 h 00 à 23 h 00

Période active (A) : 00 h 00 à 18 h 00

Période active (C) : 20 h 00 à 22 h 00

Le produit fonctionne entre 00 h 00 et 18 h 00. Il recommencera à tondre à 20 h 00, mais s'arrêtera à 22 h 00 en raison du mode veille, puis commencera à nouveau à 00 h 00.

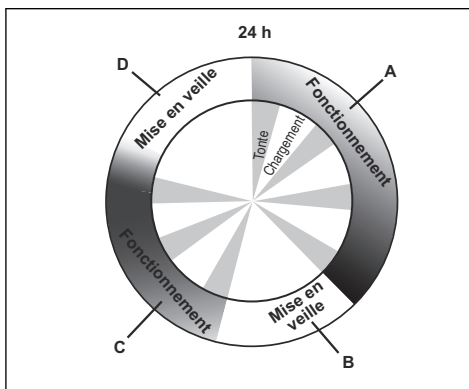

Exemple : Une zone de travail spécifiée de 1000 m²

Fonctionnement, A + C = heures max.	20
Charge/veille, B + D = heures min.	4

4.7 Pour charger la batterie

Si le produit est neuf ou rangé depuis longtemps, la batterie peut être déchargée et devra être chargée avant le démarrage. Dans le mode *Auto*, le produit bascule de façon automatique entre les modes tonte et charge.



AVERTISSEMENT : Recharger le produit seulement à l'aide d'une station de charge et d'un bloc d'alimentation qui sont destinés à cet usage. Une mauvaise utilisation peut provoquer une décharge électrique, une surchauffe ou une fuite de liquide corrosif de la batterie.

En cas de fuite d'électrolyte, rincer à l'eau et consulter un médecin si le produit entre en contact avec les yeux ou autre.

1. Placer l'**interrupteur principal** à la position 1.
2. Placer le produit dans la station de charge.
3. Ouvrir le capot et faites glisser le produit aussi loin que possible pour garantir un contact approprié entre le produit et la station de charge.
4. Un message s'affiche indiquant que le chargement est en cours.

4.8 Régler la hauteur de coupe

La hauteur de coupe peut être réglée de MIN (2 cm/0,8 po) à MAX (5 cm/2 po).

Remarque : Pendant la première semaine qui suit l'installation, la hauteur de coupe doit être réglée sur MAX pour éviter d'endommager la boucle de câble. Après cela, la hauteur de coupe peut être réduite, étape par étape, toutes les deux semaines jusqu'à ce que la hauteur désirée soit atteinte.

4.8.1 Réglage de la hauteur de coupe

1. Appuyer sur le bouton **STOP** pour arrêter le produit puis ouvrir le capot.
2. Tourner le bouton de réglage de hauteur à la position requise. La position choisie est indiquée par la colonne orange sur l'indicateur de réglage en hauteur.
 - Tourner dans le sens antihoraire pour augmenter la hauteur de coupe.
 - Tournez le dans le sens horaire pour réduire la hauteur de coupe.

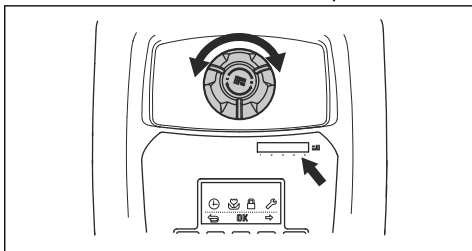

3. Fermer le capot.

5 Entretien

5.1 Introduction – entretien

Pour assurer une meilleure fiabilité de fonctionnement et une plus longue durée de vie, inspecter et nettoyer régulièrement le produit, et remplacer les pièces usées, si nécessaire.

Toutes les opérations d'entretien doivent être effectuées selon les instructions de McCULLOCH. Se reporter à la section *Garantie à la page 51*.

Au moment de la première utilisation du produit, il convient d'inspecter le disque de coupe et les lames une fois par semaine. Si l'usure au cours de cette période a été faible, l'intervalle d'inspection peut être augmenté.

Il est important que le disque de coupe tourne facilement. Les bords des lames ne doivent pas être endommagés. La durée de vie des lames est très variable et dépend notamment des facteurs suivants :

- Temps de fonctionnement et taille de la zone de travail.
- Type d'herbe et croissance saisonnière.
- Terre, sable et utilisation d'engrais.
- Présence d'objets tels que des cônes, des fruits au sol, des jouets, des outils, des pierres, des racines et d'autres objets similaires.

La durée de vie normale est de 4 à 7 semaines lorsque le robot de tonte est utilisé dans des conditions favorables. Se reporter à la section *Pour remplacer les lames à la page 34* pour savoir comment remplacer les lames.

Remarque : L'utilisation de lames émoussées donne une tonte moins efficace. La coupe de l'herbe n'est pas nette et il faut fournir plus d'énergie, ce qui fait en sorte que le produit ne peut pas tondre une surface aussi grande.



AVERTISSEMENT : Arrêter le moteur du produit avant d'effectuer toute opération d'entretien.



AVERTISSEMENT : Porter des gants de protection.

5.2 Nettoyer le produit.

Il est important que le produit reste propre. Un produit dans lequel de grandes quantités d'herbe sont coincées ne sera pas aussi efficace sur des terrains en pente. Il est recommandé de nettoyer à l'aide d'une brosse.

McCULLOCH offre une trousse spéciale de nettoyage et d'entretien en option. Communiquer avec votre service central McCULLOCH.



MISE EN GARDE : Ne jamais nettoyer le produit au moyen d'un nettoyeur à haute pression ou à l'eau courante. Ne jamais utiliser de solvants pour le nettoyage.

5.2.1 Châssis et disque de coupe

Inspecter le disque de coupe et les lames une fois par semaine.

1. Placer l'**interrupteur principal** à la position 0.
2. Placer le produit sur le côté.
3. Nettoyer le disque de coupe et le châssis en utilisant, par exemple, une brosse à vaisselle. Par la même occasion, vérifier si le disque de coupe tourne librement par rapport au protège-pied. S'assurer également que les lames sont intactes et peuvent pivoter librement.

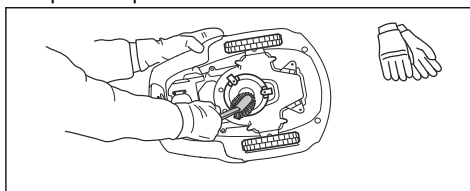

5.2.2 Roues

Nettoyer autour des roues avant et arrière, mais également autour du support des roues arrière. De l'herbe sur les roues peut influer sur le fonctionnement du produit dans les pentes.

5.2.3 Couvercle

Utiliser une éponge souple ou un chiffon humide pour nettoyer le couvercle. Si le couvercle est très sale, il peut être nécessaire de recourir à une solution savonneuse ou à du liquide vaisselle.

5.2.4 Station de charge

Nettoyer la station de charge régulièrement en ôtant l'herbe, les feuilles, les brindilles et les autres objets pouvant entraver l'arrimage.



AVERTISSEMENT : Utiliser la prise pour débrancher la station de charge avant toute opération d'entretien ou de nettoyage de la station de charge ou du bloc d'alimentation.

5.3 Remplacer les lames



AVERTISSEMENT : Utiliser des lames et des vis du bon type. McCULLOCH peut seulement garantir la sécurité en cas d'utilisation des lames d'origine. Le fait de seulement remplacer les lames et de réutiliser la vis peut user la vis pendant la tonte. Les lames peuvent alors être projetées depuis la partie inférieure de la carrosserie et causer des blessures très graves.

Remplacer toute pièce usée ou endommagée à des fins de sécurité. Même si les lames sont intactes, elles doivent être remplacées régulièrement afin d'optimiser le résultat de tonte et de minimiser la consommation d'énergie. Il faut remplacer en même temps toutes les trois lames et les vis pour que le système de coupe reste équilibré. Utiliser les lames d'origine McCULLOCH avec le logo d'un H entouré d'une couronne; voir la section *Conditions de garantie* à la page 51.

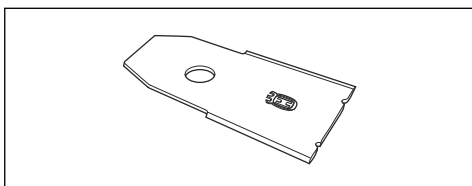

5.3.1 Pour remplacer les lames

1. Placer l'interrupteur principal à la position 0.

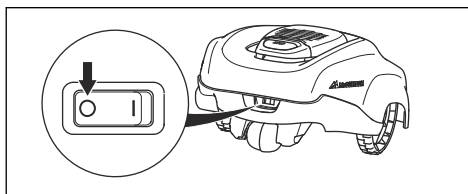

2. Retourner le produit à l'envers. Placer le produit sur une surface souple et propre pour éviter de rayer la carrosserie et le capot.
3. Retirer les trois vis. Utiliser un tournevis plat ou cruciforme.

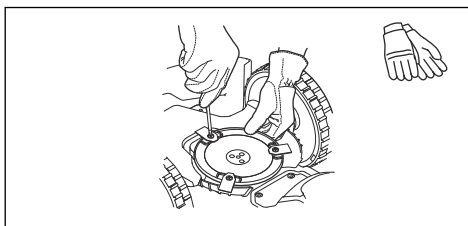

4. Retirer chaque lame et chaque vis.
5. Fixer les nouvelles lames et vis.
6. S'assurer que les lames peuvent pivoter librement.

5.4 Mise à jour du micrologiciel

Si l'entretien est effectué par le service clientèle McCULLOCH, les mises à jour disponibles du micrologiciel sont alors téléchargées sur le produit par le technicien d'entretien.

5.5 Batterie



AVERTISSEMENT : Recharger seulement le produit à l'aide d'une station de charge qui est destinée à cet usage. Une mauvaise utilisation peut provoquer une décharge électrique, une surchauffe ou une fuite de liquide corrosif de la batterie. En cas de fuite d'électrolyte, rincer à l'eau et consulter un médecin si le produit entre en contact avec les yeux ou autre.



AVERTISSEMENT : Utiliser uniquement des batteries d'origine recommandées par le fabricant. La sécurité du produit ne peut pas être garantie avec d'autres batteries. Ne pas utiliser des batteries non rechargeables.



MISE EN GARDE : La batterie doit être complètement chargée avant le remisage hivernal. Si la batterie n'est pas complètement chargée, elle peut être endommagée et même, dans certains cas, devenir inutilisable.

Si les durées de fonctionnement du produit sont plus courtes que la normale entre les charges, cela signifie que la batterie s'use et devra être remplacée.

Remarque : La durée de vie de la batterie dépend de la durée de la saison et du nombre d'heures d'utilisation du produit par jour. Une longue saison ou de nombreuses heures d'utilisation par jour impliqueront de remplacer la batterie plus souvent. La batterie reste opérationnelle tant que le produit maintient une pelouse bien tondeuse.

5.5.1 Remplacement de la batterie



AVERTISSEMENT : Utiliser uniquement des batteries d'origine recommandées par le fabricant. La sécurité du produit ne peut pas être garantie avec des batteries autres que celles originales. Ne pas utiliser des batteries non rechargeables.

1. Placer l'**interrupteur principal** à la position 0.
2. Abaisser la hauteur de coupe à la position la plus basse.
3. Retourner le produit à l'envers. Placer le produit sur une surface propre et douce pour éviter de rayer la carrosserie de la machine et le couvercle de l'écran.
4. Nettoyer autour du couvercle de la batterie.
5. Dévisser les 4 vis (Torx 20) du couvercle de la batterie et retirer le couvercle.

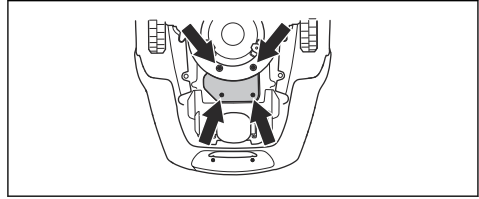

6. Dévisser la vis de retenue du support de la batterie et retirer le support.
7. Sortez la batterie en tirant sur la sangle.
8. Installer une nouvelle batterie d'origine.



MISE EN GARDE : Ne pas appuyer sur la batterie. Appuyer sur la plaque de contact afin fixer la batterie en place.

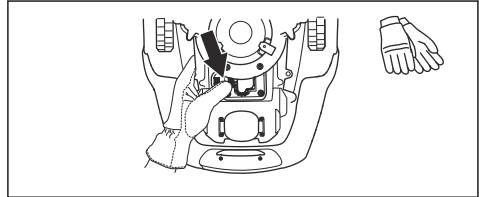

9. Attacher le support de fixation de la batterie à l'aide d'une vis.
10. Attacher le capot de la batterie sans fixer les câbles.



MISE EN GARDE : Si le joint du couvercle de la batterie est endommagé, le couvercle intégral de la batterie doit être remplacé.

11. Fixer le couvercle de la batterie à l'aide de 4 vis (Torx 20).
12. Réglez à nouveau la hauteur de coupe au niveau souhaité.

5.6 Entretien d'hiver

Apporter votre produit à votre service central McCULLOCH pour en effectuer l'entretien avant le remisage hivernal. Un entretien hivernal régulier maintiendra le produit en bon état et créera les meilleures conditions pour une nouvelle saison sans problèmes.

L'entretien inclut habituellement les interventions suivantes :

- Nettoyage complet de la carrosserie, du châssis, du disque de coupe et de toutes les autres pièces mobiles.
- Test de fonctionnement du produit et de ses composants.
- Vérification et, si nécessaire, remplacement des pièces soumises à l'usure, telles que les lames et les paliers.
- Test de capacité de la batterie du produit ainsi que recommandation de remplacement si nécessaire.
- Si un nouveau micrologiciel est disponible, le produit est mis à jour.

6 Dépannage

6.1 Introduction – dépannage

Ce chapitre énumère un certain nombre de messages pouvant s'afficher sur l'écran en cas de dysfonctionnement. La cause et les mesures à prendre pour chaque message sont indiquées. Ce chapitre présente également certains symptômes pouvant vous orienter si le produit ne fonctionne pas comme prévu. Des suggestions supplémentaires sur les mesures à prendre en cas de dysfonctionnement ou de symptômes se trouvent à la section www.mcculloch.com.

6.2 Messages

Ci-dessous un certain nombre de messages pouvant s'afficher sur l'écran du produit. Contacter votre représentant local McCULLOCH si le même message s'affiche souvent.

Message	Causes	Mesure
<i>Moteur de roue bloqué, gauche/droite</i>	De l'herbe ou un autre objet s'est enroulé autour de la roue d'entraînement.	Vérifier la roue d'entraînement et retirer l'herbe ou l'autre objet.
<i>Système de coupe bloqué</i>	De l'herbe ou un autre objet s'est enroulé autour du disque de coupe.	Vérifier la roue d'entraînement et retirer l'herbe ou l'autre objet.
	Le disque de coupe repose dans une flaque d'eau.	Déplacer le produit et empêcher l'accumulation d'eau dans la zone de travail.
<i>Pris au piège</i>	Le produit est coincé quelque part.	Le dégager et remédier à la cause de son blocage.
	Le produit est coincé derrière plusieurs obstacles.	Vérifier s'il y a des obstacles susceptibles de gêner le déplacement du produit à partir de cet endroit.
<i>En dehors de la zone de travail</i>	Les connexions du câble périphérique à la station de charge sont croisées.	Vérifier que le câble périphérique est branché correctement.
	Le câble périphérique est trop près du bord de la zone de travail.	Vérifiez que le fil périphérique est installé selon les consignes de la section <i>Pour installer le câble périphérique à la page 21.</i>
	La surface de travail est trop inclinée.	
	Le fil périphérique est posé dans la mauvaise direction autour d'un îlot.	
	Dysfonctionnements causés par des objets métalliques (clôtures, armatures en acier) ou des câbles enterrés à proximité.	Essayer de déplacer le câble périphérique.
	Le produit distingue difficilement son signal de celui d'une autre installation de produit à proximité.	Placer le produit dans la station de charge et générer un nouveau signal boucle. Se reporter à la section <i>Pour créer un nouveau signal de boucle à la page 27.</i>

Message	Causes	Mesure
<i>Batterie faible/Batterie déchargée</i>	Le produit ne parvient pas à trouver la station de charge.	Vérifiez que la station de charge et le fil de guidage sont installés conformément à la section <i>Installation du produit à la page 21</i> .
	Le fil de guidage est brisé ou non branché.	Vérifiez que le voyant de la station de charge clignote en jaune. Se reporter à la section <i>Témoin de la station de charge à la page 41</i> .
	La batterie est usée.	Remplacer la batterie. Se reporter à la section <i>Remplacement de la batterie à la page 35</i> .
	L'antenne de la station de charge est défectueuse.	Vérifier si le témoin de la station de charge clignote en rouge. Se reporter à la section <i>Témoin de la station de charge à la page 41</i> .
<i>Code PIN incorrect</i>	Un code PIN incorrect a été saisi. Cinq tentatives sont permises avant que le clavier ne soit verrouillé pendant cinq minutes.	Saisir le bon code NIP. Contacter votre représentant local McCULLOCH en cas d'oubli du code NIP.
<i>Moteur de roue surchargé, gauche/droite</i>	Le produit est coincé quelque part.	Le dégager et remédier à la cause du manque de traction. Si cela est dû à une pelouse humide, attendre qu'elle soit sèche avant d'utiliser le produit.
<i>Aucune traction</i>	Le produit est coincé quelque part.	Le dégager et remédier à la cause du manque de traction. Si cela est dû à une pelouse humide, attendre qu'elle soit sèche avant d'utiliser le produit.
	La zone de travail comprend une pente raide.	La pente maximale garantie est de 25 %. Les pentes plus raides doivent être isolées. Se reporter à la section <i>Pour placer le câble périphérique sur un terrain en pente à la page 18</i> .
	Le câble guide n'est pas posé pour former un angle avec une pente.	Si le fil de guidage est posé sur une pente, il doit former un angle avec la pente. Se reporter à la section <i>Pour examiner le placement du câble guide à la page 20</i> .

Message	Causes	Mesure
<i>Station de charge bloquée</i>	Le contact entre les contacts de charge et les plaques de contact pourrait être de mauvaise qualité et le produit a tenté plusieurs fois de se charger.	Placer le produit sur la station de charge et vérifier si la liaison entre les contacts de charge et les plaques de contact est correcte.
	Un objet bloque le produit.	Retirer l'objet.
	La station de charge est inclinée ou tordue.	Vérifier que la station de charge est placée sur un sol complètement à plat et horizontal. La station de charge ne doit pas être inclinée ou tordue.
<i>Coincé dans la station de charge</i>	Un objet se situe sur le parcours du produit et l'empêche de quitter la station de charge.	Retirer l'objet.
<i>À l'envers</i>	Le produit est trop penché ou s'est renversé.	Tourner le produit vers le haut.
<i>Nécessite une charge manuelle</i>	Le produit est réglé en mode de fonctionnement <i>MAN</i> (MANUEL).	Placer le produit dans la station de charge. Ce comportement est normal et ne nécessite aucune action.
<i>Prochain démarrage hh:mm</i>	Le réglage de la minuterie empêche le produit de fonctionner.	Changer les réglages de la minuterie. Se reporter à la section <i>Pour effectuer les réglages de la minuterie à la page 24.</i>
	La phase de veille est en cours. Le produit est programmé avec une période de veille prédéfinie en fonction du tableau relatif à la durée de veille.	Ce comportement est normal et ne nécessite aucune action. Se reporter à la section <i>Minuterie et mise en veille à la page 30.</i>
<i>La tonte du jour est terminée</i>	La phase de veille est en cours. Le produit est programmé avec une période de veille prédéfinie en fonction du tableau relatif à la durée de veille.	Ce comportement est normal et ne nécessite aucune action. Se reporter à la section <i>Mise en veille à la page 30.</i>
<i>Soulevé</i>	Le capteur de soulèvement a été activé, car le produit s'est coincé.	Décoincer le produit.
<i>Problème de capteur de collision, avant/arrière</i>	La carrosserie du produit ne peut pas se déplacer librement autour de son châssis.	Vérifier si la carrosserie du produit peut bouger librement autour de son châssis.
<i>Problème de roue d'entraînement, droite/gauche</i>	De l'herbe ou un autre objet s'est enroulé autour de la roue d'entraînement.	Nettoyer les roues et autour de ces dernières.

Message	Causes	Mesure
<i>Alarme! Robot de tonte hors tension</i>	L'alarme a été activée, car le produit a été mis hors tension.	Réglez le niveau de sécurité du produit dans le menu Sécurité.
<i>Alarme! Robot de tonte arrêté</i>	L'alarme a été activée, car le produit a été arrêté.	
<i>Alarme! Robot de tonte soulevé</i>	L'alarme a été activée, car le produit a été soulevé.	
<i>Alarme! Robot incliné</i>	L'alarme a été activée, car le produit a été incliné.	
<i>Problème temporaire de batterie</i>	Problème temporaire de batterie ou de logiciel dans le produit.	Redémarrer le produit. Débrancher et rebrancher la batterie.
<i>Courant de charge trop élevé</i>	Unité de bloc d'alimentation mauvaise ou défaillante.	Le message peut nécessiter l'intervention d'un technicien d'entretien agréé.

Message	Causes	Mesure
<i>Pas de signal boucle</i>	Le bloc d'alimentation n'est pas connecté.	Vérifier la connexion de la prise murale et si un interrupteur différentiel s'est déclenché ou non.
	Le fil périphérique n'est pas raccordé à la station de charge.	Vérifiez que le fil périphérique est correctement fixé à la station de charge. Remplacez les connecteurs s'ils sont endommagés. Se reporter à la section <i>Pour installer le câble périphérique à la page 21.</i>
	Câble périphérique brisé.	Trouver l'endroit où le câble est brisé. Remplacer la partie endommagée de la boucle par un nouveau câble et utiliser un raccord d'origine pour la rallonger. Se reporter à la section <i>Trouver les bris sur la boucle de câble à la page 44.</i>
	Le fil périphérique est croisé sur son trajet vers ou à partir de l'îlot.	Vérifier que le fil périphérique est posé conformément aux instructions, par exemple dans le bon sens autour de l'îlot. Se reporter à la section <i>Pour installer le câble périphérique à la page 21.</i>
	La connexion entre le produit et la station de charge s'est rompue.	Placer le produit dans la station de charge et générer un nouveau signal boucle. Se reporter à la section <i>Pour créer un nouveau signal de boucle à la page 27.</i>
	Dysfonctionnements causés par des objets métalliques (clôtures, armatures en acier) ou des câbles enterrés à proximité.	Essayer de déplacer le câble périphérique.

6.3 Témoin de la station de charge

Pour une installation entièrement fonctionnelle, le voyant de la station de charge doit émettre un témoin lumineux vert. Si ce n'est pas le cas, suivez le guide de dépannage ci-dessous.

Si vous avez encore besoin d'aide au dépannage, veuillez communiquer avec votre représentant local McCULLOCH.

Témoin	Causes	Mesure
<i>Témoin vert fixe</i>	Tout fonctionne correctement	Aucune action requise
<i>Témoin vert cli- gnotant</i>	Les signaux sont bons et le <i>mode ECO</i> activé.	Aucune action requise. Pour en savoir plus sur le <i>mode ECO</i> , se reporter à la section <i>Mode ECO à la page 27</i> .
<i>Témoin bleu cli- gnotant</i>	La boucle périphérique n'est pas raccordée à la station de charge.	Vérifiez que le fil périphérique est correctement fixé à la station de charge. Se reporter à la section <i>Pour installer le câble guide à la page 22</i> .
	Rupture dans la boucle périphérique	Trouvez l'endroit où le câble est brisé. Remplacez la section endommagée du fil périphérique avec un nouveau câble de boucle et effectuez une épissure en utilisant un raccord d'origine. Se reporter à la section <i>Trouver les bris sur la boucle de câble à la page 44</i> .
<i>Cli- gnotant jaune</i>	Le fil de guidage n'est pas raccordé à la station de charge	Vérifier que le connecteur du fil de guidage est correctement raccordé à la station de charge. Se reporter à la section <i>Pour installer le câble guide à la page 22</i>
	Rupture dans le fil de guidage	Trouvez l'endroit où le câble est brisé. Remplacer la partie endommagée du fil de guidage par une nouvelle boucle de câble, et utiliser un raccord d'origine pour la rallonger.
<i>Témoin rouge cli- gnotant</i>	Interruption de l'antenne de la station de charge	Contactez votre représentant local McCULLOCH.
<i>Témoin rouge fixe</i>	Défaut dans le panneau de commande du circuit ou mauvaise alimentation électrique dans la station de charge. Ce problème doit être pris en charge et réglé par un technicien d'entretien autorisé.	Contactez votre représentant local McCULLOCH.

6.4 Symptômes

Si le produit ne fonctionne pas comme prévu, suivre le guide de dépannage ci-dessous.

Il y a une FAQ (foire aux questions) au www.mcculloch.com qui apporte des réponses plus précises à un certain nombre de questions habituelles. Contacter votre représentant local McCULLOCH si l'origine du problème est encore inconnue.

Symptômes	Causes	Mesure
Résultat de coupe irrégulière.	Le produit fonctionne trop peu d'heures par jour.	Augmenter le temps de tonte. Se reporter à la section <i>Pour calculer le réglage de la minuterie</i> à la page 24.
	Le réglage <i>Proportion</i> est incorrect par rapport à la configuration de la zone de travail.	Vérifiez que la valeur correcte du réglage <i>Proportion</i> est sélectionnée.
	La forme de la zone de travail exige l'utilisation de la fonction <i>Démarrage à distance</i> pour permettre au produit d'accéder à toutes les zones éloignées.	Diriger la machine vers une zone éloignée. Se reporter à la section <i>Démarrage à distance 2</i> à la page 25.
	Zone de travail trop grande.	Essayer de limiter la zone de travail ou d'étendre le temps de travail. Se reporter à la section <i>Minuterie et mise en veille</i> à la page 30.
	Lames émoussées.	Remplacez toutes les lames et les vis afin que les pièces en rotation restent en équilibre. Se reporter à la section <i>Remplacer les lames</i> à la page 34.
	Herbe longue par rapport à la hauteur de coupe définie.	Augmentez la hauteur de coupe, puis abaissez-la progressivement.
	Accumulation d'herbe au niveau du disque de coupe ou autour de l'arbre du moteur.	Vérifier si le disque de coupe tourne librement et facilement. Si ce n'est pas le cas, dévisser le disque de coupe et retirer l'herbe et les corps étrangers. Se reporter à la section <i>Nettoyer le produit</i> à la page 33.
Le produit fonctionne au mauvais moment	L'horloge du produit doit être réglée.	Régler l'horloge. Se reporter à la section <i>Pour régler l'heure et la date</i> à la page 27.
	Les heures de début et de fin de la tonte sont incorrectes.	Réinitialiser les heures de début et de fin de la tonte. Se reporter à la section <i>Pour régler l'heure et la date</i> à la page 27.

Symptômes	Causes	Mesure
Le produit vibre.	Les lames endommagées peuvent entraîner un déséquilibre du système de coupe.	Vérifier les lames et les vis, et les remplacer si nécessaire. Se reporter à la section <i>Pour remplacer les lames à la page 34.</i>
	La présence de plusieurs lames dans la même position engendre un déséquilibre dans le système de coupe.	Vérifiez qu'une seule lame est montée sur chaque vis.
Le produit avance, mais le disque de coupe ne tourne pas.	Le produit cherche la station de charge.	Aucune action. Le disque de coupe ne tourne pas quand le produit cherche la station de charge.
Le produit tond pendant des périodes inhabituellement courtes entre les charges.	De l'herbe ou un autre corps étranger bloque le disque de coupe.	Retirer le disque de coupe et le nettoyer. Se reporter à la section <i>Nettoyer le produit.</i> à la page 33.
Les temps de tonde et de charge sont tous les deux inhabituellement courts.	La batterie est usée.	Remplacer la batterie. Se reporter à la section <i>Remplacement de la batterie à la page 35.</i>
Le produit reste stationné pendant des heures à la station de charge.	Le produit est programmé avec une période de veille prédéfinie en fonction du tableau relatif à la durée de veille. Se reporter à la section <i>Mise en veille à la page 30.</i>	Aucune action.
	Le capot a été fermé sans qu'on ait préalablement appuyé sur le bouton START .	Ouvrez le capot, appuyez sur le bouton START , puis fermez le capot.
Le produit ne parvient pas à s'arrimer.	Le câble périphérique n'est pas déployé dans une longue ligne droite suffisamment éloignée de la station de charge.	Assurez-vous que la station de charge a bien été installée conformément aux instructions dans <i>Pour installer la station de charge à la page 21</i>
	Le fil de guidage n'est pas inséré dans la fente au bas de la station de charge.	Il est absolument primordial pour assurer le fonctionnement que le fil de guidage soit parfaitement droit et en bonne position sous la station de charge. Veiller donc à passer impérativement le câble guide dans la fente de la station de charge. Se reporter à la section <i>Pour installer la station de charge à la page 21.</i>
	La station de charge se trouve sur une pente.	Placer la station de charge sur une surface entièrement plane. Se reporter à la section <i>Pour examiner le placement de la station de charge à la page 16.</i>

6.5 Trouver les bris sur la boucle de câble

Les bris sur la boucle de câble sont généralement le résultat de dommages physiques accidentels sur le câble, provoqués par exemple par le jardinage avec une pelle. En cas de gel au sol, le simple déplacement de pierres coupantes dans le sol peut endommager le câble. Les bris peuvent aussi être causés par une tension excessive du câble pendant l'installation.

Le fait de tondre l'herbe trop courte juste après l'installation peut aussi endommager l'isolant du câble. Des dommages sur l'isolant pourraient causer des dysfonctionnements au bout de plusieurs semaines, voire plusieurs mois plus tard. Pour éviter cette situation, toujours sélectionner la hauteur de coupe maximale dans les premières semaines qui suivent l'installation, puis abaisser la hauteur de coupe d'un cran toutes les deux semaines jusqu'à obtenir la hauteur de coupe souhaitée.

Le raccordement défectueux de la boucle de câble peut aussi entraîner des perturbations plusieurs semaines après la création du raccord. Le raccord peut être défectueux si, par exemple, le raccord d'origine n'a pas été suffisamment serré à l'aide d'une pince ou si un raccord de moins bonne qualité que le raccord d'origine a été utilisé. Vérifier d'abord tous les raccords connus avant de poursuivre le dépannage.

Le bris d'un câble peut être localisé en cas de diminution graduelle de la moitié de la longueur de la boucle où la panne peut se trouver, jusqu'à ce qu'il ne reste qu'une partie très courte du câble.

La méthode suivante ne fonctionne pas si le *mode ECO* est activé. Vérifier d'abord que le *mode ECO* est désactivé. Se reporter à la section *Mode ECO à la page 27*.

1. S'assurer que le témoin de la station de charge clignote en bleu, ce qui indique un bris sur le câble périphérique. Se reporter à la section *Témoin de la station de charge à la page 41*.

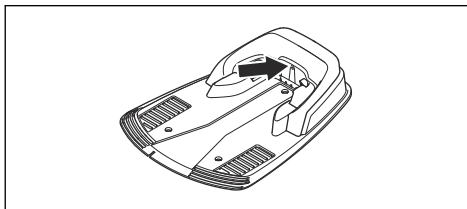

2. Vérifier si les connexions du câble périphérique à la station de charge sont correctement effectuées et non endommagées. Vérifier si le témoin de la station de charge clignote toujours en bleu.

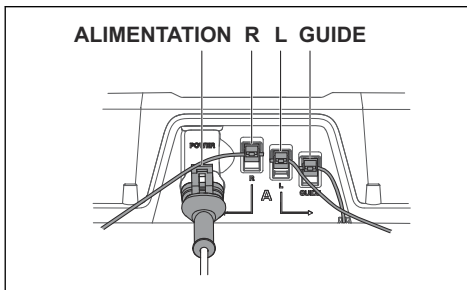

3. Échanger les connexions entre le câble guide et le câble périphérique de la station de charge.

Commencer par échanger la connexion entre L et Guide.

Si le témoin émet une lumière verte fixe, cela signifie que le bris se trouve quelque part sur le câble périphérique entre L et l'endroit où le câble guide est connecté au câble périphérique (ligne noire épaisse sur l'illustration).

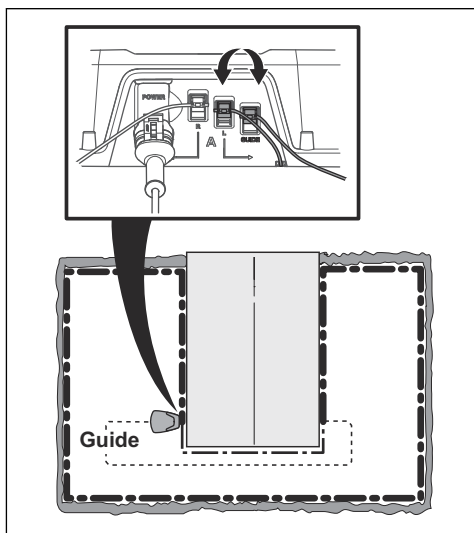

Pour résoudre le problème, le câble périphérique, le ou les connecteur(s) et le ou les coupleur(s) sont requis :

- a) Si le câble périphérique suspecté est en court-circuit, il est plus facile d'échanger tout le câble périphérique entre L et l'endroit où le câble guide est connecté au câble périphérique (ligne noire épaisse).
- b) Si le câble périphérique suspectée est long (ligne noire épaisse), procéder alors comme suit : Replacer L et Guide dans leur position d'origine. Puis, débrancher R. Brancher une nouvelle boucle de câble sur R. Connecter l'autre extrémité de cette nouvelle boucle de câble au milieu de la partie du câble suspectée.

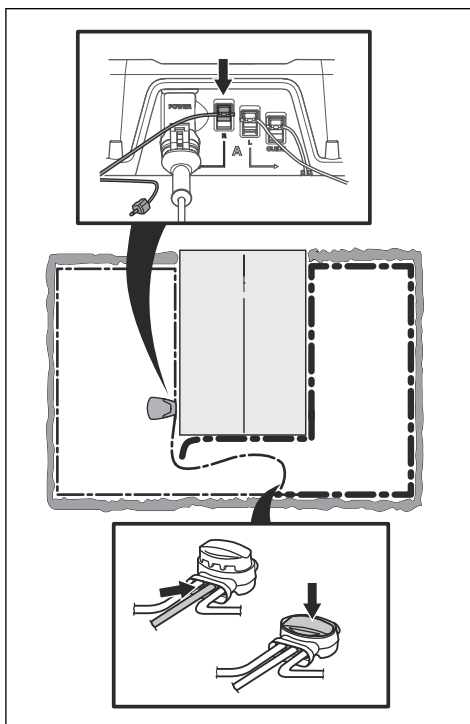

Si le témoin émet une lumière verte fixe, cela signifie que le bris se trouve quelque part entre l'extrémité débranchée et l'endroit où le nouveau câble est branché (ligne noire épaisse ci-dessous). Dans ce cas, déplacer la connexion destinée au nouveau câble plus près de l'extrémité débranchée (en gros, au milieu de la partie du câble suspectée), puis vérifier de nouveau si le témoin est vert.

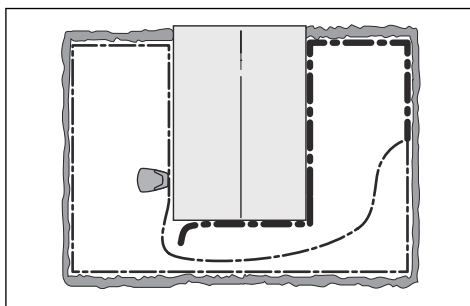

Continuer jusqu'à ce qu'il reste seulement une partie très courte du câble, qui est la différence entre un témoin vert fixe et un témoin bleu clignotant. Puis, suivre les instructions de l'étape 5 ci-dessous.

4. Si le témoin clignote en bleu à l'étape 3 ci-dessus : Replacer L et Guide dans leur position d'origine. Échanger ensuite R et Guide. Si le témoin émet maintenant une lumière verte fixe, débrancher L et brancher un nouveau câble périphérique à L. Brancher l'autre extrémité de ce nouveau câble au milieu de la partie du câble suspectée. Suivre la même approche que celle figurant aux points 3a) et 3 b) ci-dessus.
5. Une fois le bris trouvé, la partie endommagée doit être remplacée par un nouveau câble. Utiliser toujours des raccords d'origine.

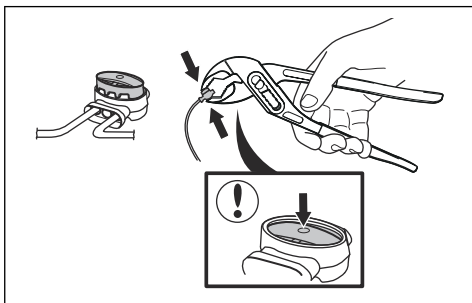

7 Transport, entreposage et mise au rebut

7.1 Transport

Les batteries au lithium-ion fournies respectent les exigences de la loi sur les produits dangereux.

- Respecter tous les règlements nationaux applicables.
- Respecter l'exigence spéciale relative à l'emballage et aux étiquettes pour les transports commerciaux, y compris par des tiers et des transitaires.

7.2 Entreposage

- Charger complètement le produit. Se reporter à la section *Pour charger la batterie à la page 31*.
- Mettre le produit hors tension. Se reporter à la section *Pour mettre le produit hors tension à la page 30*.
- Nettoyer la tondeuse. Se reporter à la section *Nettoyer le produit. à la page 33*.
- Conserver le produit dans un endroit sec à l'abri du gel.
- Conserver le produit avec toutes les roues sur un sol de niveau pendant l'entreposage, ou utiliser un support mural, si disponible.
- Si la station de charge est gardée à l'intérieur, débrancher le bloc d'alimentation et le retirer ainsi que tous les connecteurs de la station de charge. Placer l'extrémité de chaque câble du connecteur dans un contenant avec de la graisse.

Remarque : Si la station de charge est gardée à l'extérieur, ne pas débrancher le bloc d'alimentation et les connecteurs.

7.3 Mise au rebut

- Respecter les exigences locales en matière de recyclage et la réglementation en vigueur.
- Pour des questions sur la manière de retirer la batterie, se reporter à la section *Remplacement de la batterie à la page 35*.

8 Données techniques

8.1 Données techniques

Dimensions	ROB R600	ROB R800	ROB R1000
Longueur, cm/po	60/23,6	60/23,6	60/23,6
Largeur, cm/po.	44/17,3	44/17,3	44/17,3
Hauteur, cm/po.	26/10,2	26/10,2	26/10,2
Poids, kg/lb	7/15,4	7/15,4	7/15,4

Système électrique	ROB R600	ROB R800	ROB R1000
Batterie lithium-ion, 18 V/2,1 Ah Art. No	586 57 62-02		
Batterie lithium-ion, 18 V/2,0 Ah Art. No	586 57 62-03		
Batterie lithium-ion, 18,25 V/2,0 Ah Art. No	586 57 62-04		
Bloc d'alimentation, V/28 V CC	100-240		
Longueur de câble basse tension, m/pi	5/16	5/16	5/16
Consommation d'énergie moyenne à une utilisation maximale	5 kWh/mois pour une zone de travail de 600 m ² /718 yd ²	6 kWh/mois pour une zone de travail de 800 m ² /957 yd ²	7 kWh/mois pour une zone de travail de 1000 m ² /1196 yd ²
Courant de charge, A CC	1,3	1,3	1,3
Temps de tonte moyen, min.	65	65	65
Temps de charge moyen, min.	50	50	50

Antenne du fil périphérique	ROB R600	ROB R800	ROB R1000
Bande de fréquences de fonctionnement, Hz	300-80000	300-80000	300-80000
Radio-fréquence d'alimentation maximale, mW @ 60m ¹	<25	<25	<25

¹ Puissance de sortie maximale des antennes dans la bande de fréquence dans laquelle l'équipement radio fonctionne.

Émissions sonores dans l'environnement mesurées comme puissance acoustique ²	ROB R600	ROB R800	ROB R1000
Niveau sonore mesuré en puissance acoustique, dB (A)	57	57	57
Niveau sonore garanti en puissance acoustique, W _A , dB (A)	59	59	59
Niveau de pression sonore à l'oreille de l'utilisateur, dB(A) ³	48	48	48

Tonte	ROB R600	ROB R800	ROB R1000
Système de coupe	Trois disques découpeurs pivotants		
Vitesse du moteur de disque, tr/min	2900	2900	2900
Consommation d'énergie pendant la coupe, W +/-20 %	20	20	20
Hauteur de coupe, cm/po	2 – 5 / 0,8 – 2	2 – 5 / 0,8 – 2	2 – 5 / 0,8 – 2
Largeur de coupe, cm/po	17/6,7	17/6,7	17/6,7
Passage le plus étroit possible, cm/po	120/47	120/47	120/47
Angle maximal de la zone de travail, %	25	25	25
Angle maximal du fil périphérique, %	15	15	15
Longueur maximale du fil périphérique, m/pi	400/1312	400/1312	400/1312
Longueur maximale de la boucle de guidage, m/pi	100/328	100/328	100/328
Capacité de travail, m ² / yd ² +/-20 %	600/718	800/957	1000/1196

Classification IP	ROB R600	ROB R800	ROB R1000
Robot de tonte	IPX4	IPX4	IPX4
Station de charge	IPX1	IPX1	IPX1
Transformateur	IPX4	IPX4	IPX4

La compatibilité totale ne peut être garantie entre le produit et d'autres types de systèmes tels que les télécommandes, les émetteurs radio, les boucles auditives, les fils de barrière électriques enterrés et obstacles similaire.

² Émission du bruit dans l'environnement mesurée en tant que puissance acoustique (L_{WA}) conformément à la directive européenne 2000/14/CE et à la législation de Nouvelle-Galles-du-Sud Protection of the Environment Operations Regulation 2017, Noise Control (protection relative aux opérations dans l'environnement, contrôle du bruit). Le niveau de puissance acoustique garanti comprend une variation dans la production ainsi qu'une variation du code du test de 1-3 dB(A). Les données relatives aux émissions sonores sont inscrites sur l'étiquette d'évaluation et dans le chapitre des caractéristiques techniques.

³ Incertitudes du bruit de pression sonore K_{pA}, 2-4 dB (A)

Les produits sont fabriqués en Angleterre ou en République tchèque. Voir les informations sur la plaque d'identification. Reportez-vous à la section *Introduction à la page 3*.

9 Garantie

9.1 Conditions de garantie

McCULLOCH garantit le fonctionnement de ce produit pendant deux ans (à compter de la date d'achat). Cette garantie couvre les pannes graves liées aux matériaux ou aux vices de fabrication. Pendant la période de garantie, nous remplacerons le produit ou le réparerons sans frais supplémentaires si les conditions suivantes sont remplies :

- Le produit et la station de charge ne peuvent être utilisés que conformément aux instructions de ce manuel d'utilisation. Cette garantie du fabricant n'affecte pas les recours contre le concessionnaire ou le distributeur.
- Les utilisateurs ou tiers non autorisés ne doivent en aucun cas essayer d'effectuer des réparations sur le produit.

Exemples de défauts non couverts par la garantie :

- Dommages causés par l'infiltration d'eau suite à l'utilisation d'un nettoyeur à haute pression, ou de submersion sous l'eau, par exemple quand une forte pluie engendre la formation de flaques d'eau.
- Dommages causés par la foudre.
- Dommages causés par une manipulation ou un remisage incorrect de la batterie.
- Dommages causés par l'utilisation d'une batterie qui ne serait pas une batterie d'origine McCULLOCH.
- Dommages causés par la non-utilisation de pièces de rechange et d'accessoires d'origine McCULLOCH, telles que les lames et le matériel d'installation.
- Dommages sur la boucle de câble.
- Dommages causés par des modifications ou altérations non autorisées sur le produit ou son bloc d'alimentation.

Les lames et les roues sont considérées comme des éléments jetables et ne sont pas couvertes par la garantie.

Si une erreur survient avec votre produit McCULLOCH, communiquer avec votre représentant local McCULLOCH pour obtenir d'autres instructions. Garder le reçu et le numéro de série du produit à portée de main lorsque lors

de la communication avec le service clientèle de McCULLOCH.

10 Applicable sur le marché É.-U./CA

10.1 Déclaration de conformité du fournisseur

Émetteur : Husqvarna AB, Drottninggatan 2,
S-561 82 Huskvarna, Suède
www.husqvarnagroup.com.

Partie responsable : Husqvarna Professional
Products, Inc. 9335 Harris Corners Parkway
Suite 500 Charlotte, NC 28269 United States
Coordonnées de contact aux É.-U. : James
McNew, directeur conformité du produit,
téléphone : +1 704 597 5000.



© 2019 Husqvarna AB Tous droits réservés.

McCulloch et les autres produits et fonctions sont des marques de commerce du groupe Husqvarna.
Toutes les mesures indiquées sont approximatives.

www.mcculloch.com

Instructions d'origine

1140730-32



2019-08-21