



Gebruiksaanwijzing
ROB R600, ROB R800, ROB
R1000



NL, Nederlands

Lees de gebruiksaanwijzing zorgvuldig door en gebruik de machine niet voordat u de instructies goed hebt begrepen.

Inhoud

1 Inleiding		6 Probleemoplossing	
1.1 Inleiding.....	3	6.1 Introductie - problemen oplossen.....	37
1.2 Productoverzicht.....	4	6.2 Meldingen.....	37
1.3 Symbolen op het product.....	5	6.3 Indicatielampje in het laadstation.....	41
1.4 Symbolen op het display.....	6	6.4 Symptomen.....	42
1.5 Symbolen op de accu.....	6	6.5 Breuken in de lusdraad opsporen.....	43
1.6 Overzicht menustructuur, ROB R600.....	7	7 Vervoer, opslag en verwerking	
1.7 Overzicht menustructuur, ROB R800, ROB R1000.....	8	7.1 Transport.....	46
1.8 Display.....	9	7.2 Opslag.....	46
1.9 Toetsenbord	9	7.3 Afvoeren.....	46
2 Veiligheid		8 Technische gegevens	
2.1 Veiligheidsdefinities.....	10	8.1 Technische gegevens.....	47
2.2 Algemene veiligheidsinstructies.....	10	9 Garantie	
2.3 Veiligheidsinstructies voor bediening.....	12	9.1 Garantievoorwaarden.....	49
3 Installatie		10 EG verklaring van overeenstemming	
3.1 Inleiding - installatie.....	16	10.1 EG verklaring van overeenstemming.....	50
3.2 Vóór de installatie van de draden.....	16		
3.3 Vóór de installatie van het product.....	16		
3.4 Montage van het product.....	21		
3.5 De draad in positie zetten met staken.....	22		
3.6 De begrenzingsdraad of geleidingsdraad ingraven.....	22		
3.7 De begrenzingsdraad of geleidingsdraad verlengen.....	22		
3.8 Na de installatie van het product.....	23		
3.9 De productinstellingen uitvoeren.....	23		
4 Werking			
4.1 Hoofdschakelaar.....	29		
4.2 Product starten.....	29		
4.3 Bedieningsmodi.....	29		
4.4 Product stoppen.....	30		
4.5 Het product uitschakelen.....	30		
4.6 Timer en Stand-by.....	30		
4.7 De accu opladen.....	31		
4.8 Maaihoogte aanpassen.....	32		
5 Onderhoud			
5.1 Introductie - onderhoud.....	33		
5.2 Product reinigen.....	33		
5.3 Messen vervangen.....	34		
5.4 Firmware-update.....	34		
5.5 Accu.....	34		
5.6 Winterbeurt.....	35		

1 Inleiding

1.1 Inleiding

Serienummer:
PIN-code:
Productregistratiecode:

Het serienummer staat op het productplaatje en op de productverpakking.

- Gebruik het serienummer om uw product te registreren op www.mcculloch.com.

1.1.1 Ondersteuning

Neem contact op met uw McCULLOCH Central Service voor ondersteuning met betrekking tot het McCULLOCH-product.

De gebruiker selecteert de instellingen voor de werking met de toetsen op het toetsenblok. Het display toont de geselecteerde en mogelijke instellingen voor de werking, en de bedrijfsmodus van het product.

1.1.2 Productbeschrijving

Let op: McCULLOCH werkt het uiterlijk en de werking van producten regelmatig bij. Zie *Ondersteuning op pagina 3*.

De begrenzingsdraad en de geleidingsdraad regelen de beweging van het product binnen het werkgebied.

Het product is een robotmaaier. Het product bevat een accu en maait het gras automatisch. Het gras hoeft niet te worden verzameld.

1.2 Productoverzicht

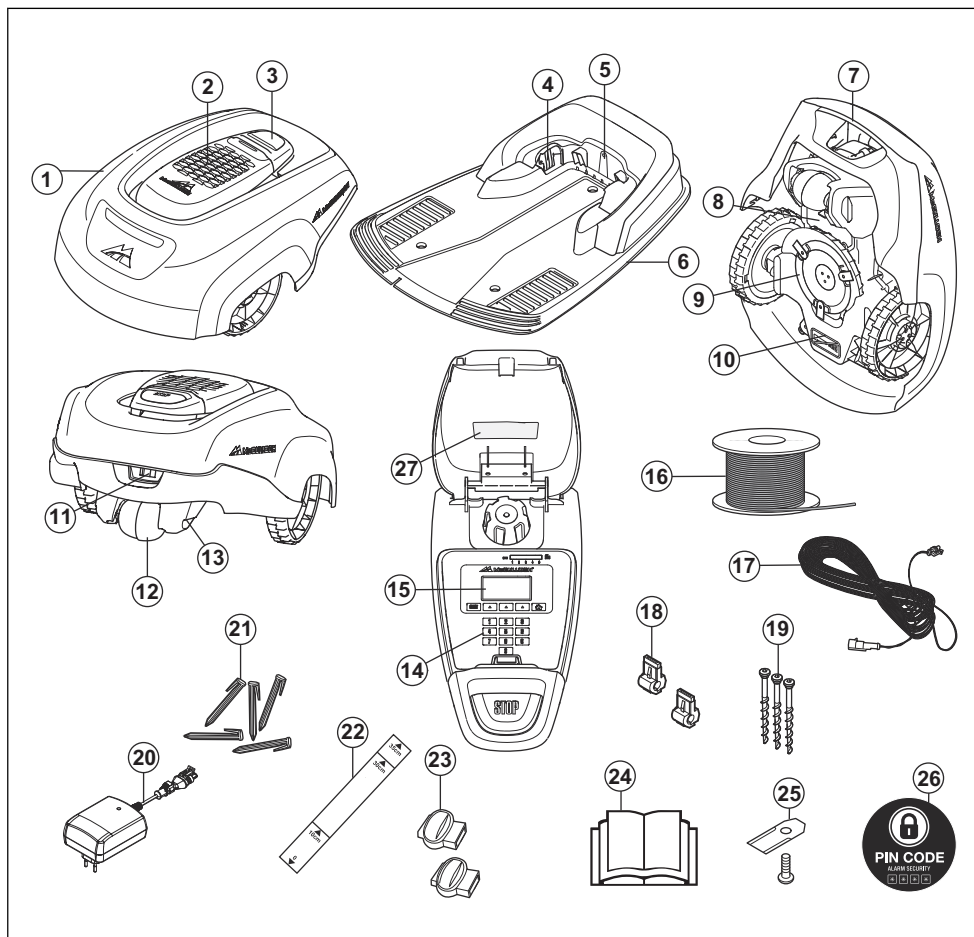

De nummers in de afbeelding geven het volgende aan:

1. Behuizing
2. Afdekking voor display, toetsenbord en maaihoogteafstelling
3. Stopknop
4. Contactstrips
5. LED voor controle van de werking van het laadstation, begrenzingsdraad en begeleidingsdraad
6. Laadstation
7. Handvat
8. Batterijdeksel
9. Maaischijf
10. Chassiskast met elektronica, accu en motoren
11. Hoofdschakelaar
12. Achterwiel
13. Laadcontactpunt
14. Toetsenbord
15. Display
16. Lusedraad voor begrenzingslus en begeleidingsdraad
17. Laagspanningskabel

18. Connector voor het aansluiten van de lusdraad op het laadstation
19. Schroeven voor bevestiging van het laadstation
20. Voeding (het uiterlijk van de voeding kan verschillen afhankelijk van de markt)
21. Haringen
22. Meetlat voor hulp bij het installeren van de begrenzingsdraad (de meetlat is losgeraakt uit de doos)
23. Koppeling voor de lusdraad
24. Gebruikershandleiding en beknopte handleiding
25. Extra messen
26. Alarmsticker
27. Productplaatje

1.3 Symbolen op het product

Deze symbolen staan op het product. Bestudeer ze zorgvuldig.



WAARSCHUWING: Lees de gebruikersinstructies voordat u het product gebruikt.



WAARSCHUWING: Bedien de uitschakelinrichting voordat u werkzaamheden aan de machine uitvoert of deze gaat optillen.

Het product kan alleen worden gestart als de hoofdschakelaar in stand 1 is gezet en de juiste pincode is ingevoerd. Stel de hoofdschakelaar in op 0 alvorens inspecties en/of onderhoud uit te voeren.



WAARSCHUWING: Bewaar een veilige afstand tot de machine wanneer deze in gebruik is. Houd uw handen en voeten uit de buurt van de roterende messen.



WAARSCHUWING: Ga niet op de machine zitten. Plaats uw handen of voeten niet in de buurt van of onder de machine.

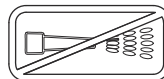

Gebruik nooit een hogedrukreiniger en zelfs geen stromend water om het product schoon te maken.

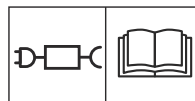

Gebruik een losse voeding zoals aangegeven op het typeplaatje naast het symbool.

CE Dit product voldoet aan de geldende EG-richtlijnen.



Geluidsemisssie naar de omgeving. De emissies zijn opgenomen in *Technische gegevens op pagina 47* en op het productplaatje.



Het is niet toegestaan om dit product als normaal huishoudelijk afval af te voeren. Zorg dat het product wordt gerecycled volgens de lokale wettelijke voorschriften.



Het chassis bevat onderdelen die gevoelig zijn voor elektrostatiche ontlading (ESD). Het chassis moet ook op een professionele manier worden afgedicht. Daarom mag het chassis uitsluitend worden geopend door erkende servicemonteurs. Een defecte afdichting kan ertoe leiden dat de volledige garantie of een deel ervan komt te vervallen.



De laagspanningskabel mag niet worden ingekort, verlengd of gesplitst.

Gebruik geen trimmer in de buurt van de laagspanningskabel. Wees voorzichtig bij het knippen van randen waar de kabels liggen.

Bedien de uitschakelinrichting voordat u het product gaat gebruiken of optillen.

1.4 Symbolen op het display



De timerfunctie bepaalt wanneer het product het gazon maait.



Met de beveiligingsfunctie kan de gebruiker kiezen uit 3 beveiligingsniveaus.



De installatiefunctie voor handmatige instellingen voor de installatie.



De instellingenfunctie is bedoeld voor de algemene instellingen voor de producten.



Het product maait het gras niet door de timerfunctie.



De accu-indicator geeft het laadniveau van de accu aan. Wanneer het product wordt opgeladen, knippert het symbool.



Het product wordt in het laadstation geplaatst, maar de accu wordt niet opgeladen.



Het product staat in de ECO-modus.

1.5 Symbolen op de accu



Lees de gebruikersinstructies goed door.



Dank de accu niet af door deze in een vuur te gooien en stel de accu niet bloot aan een warmtebron.



Dompel de accu niet onder in water.

1.6 Overzicht menustructuur, ROB R600

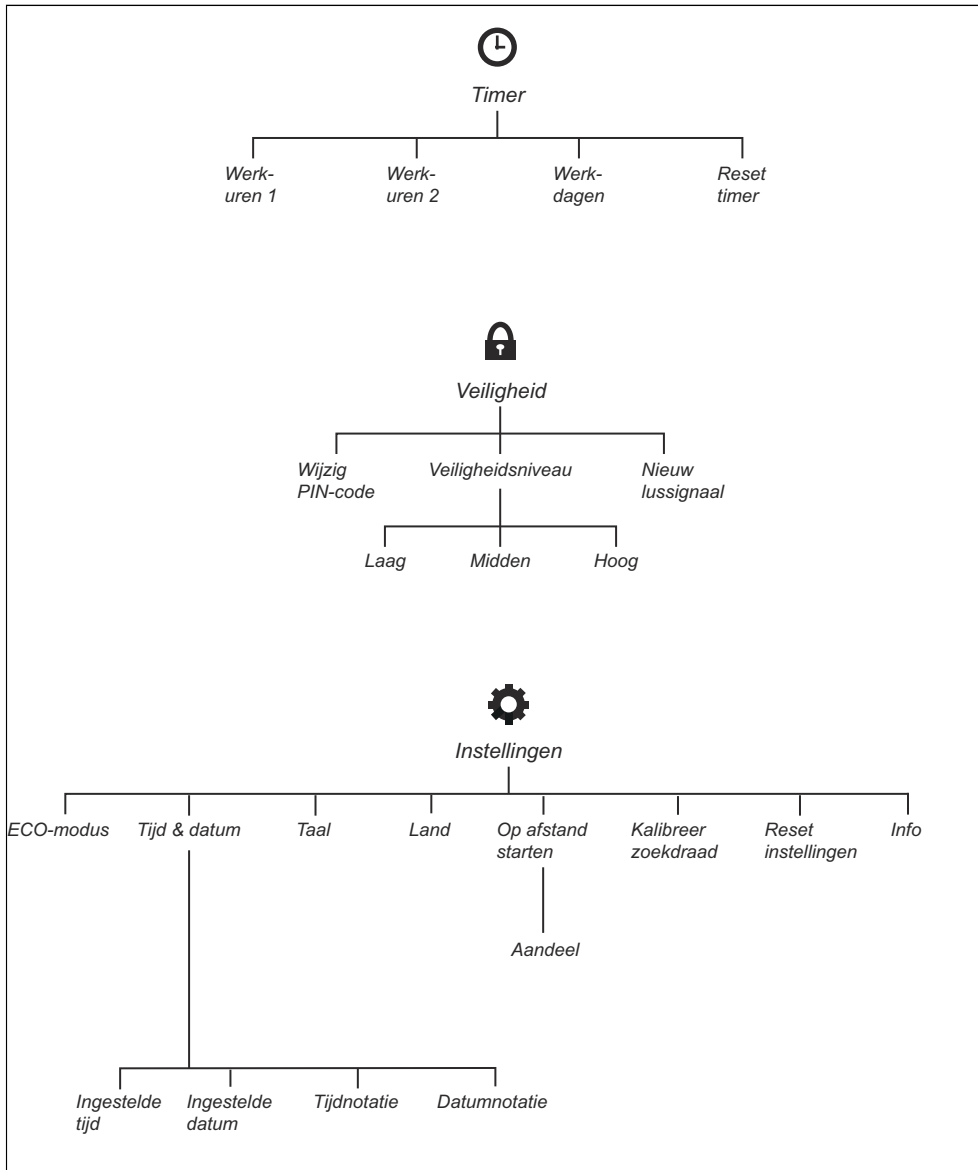

1.7 Overzicht menustructuur, ROB R800, ROB R1000

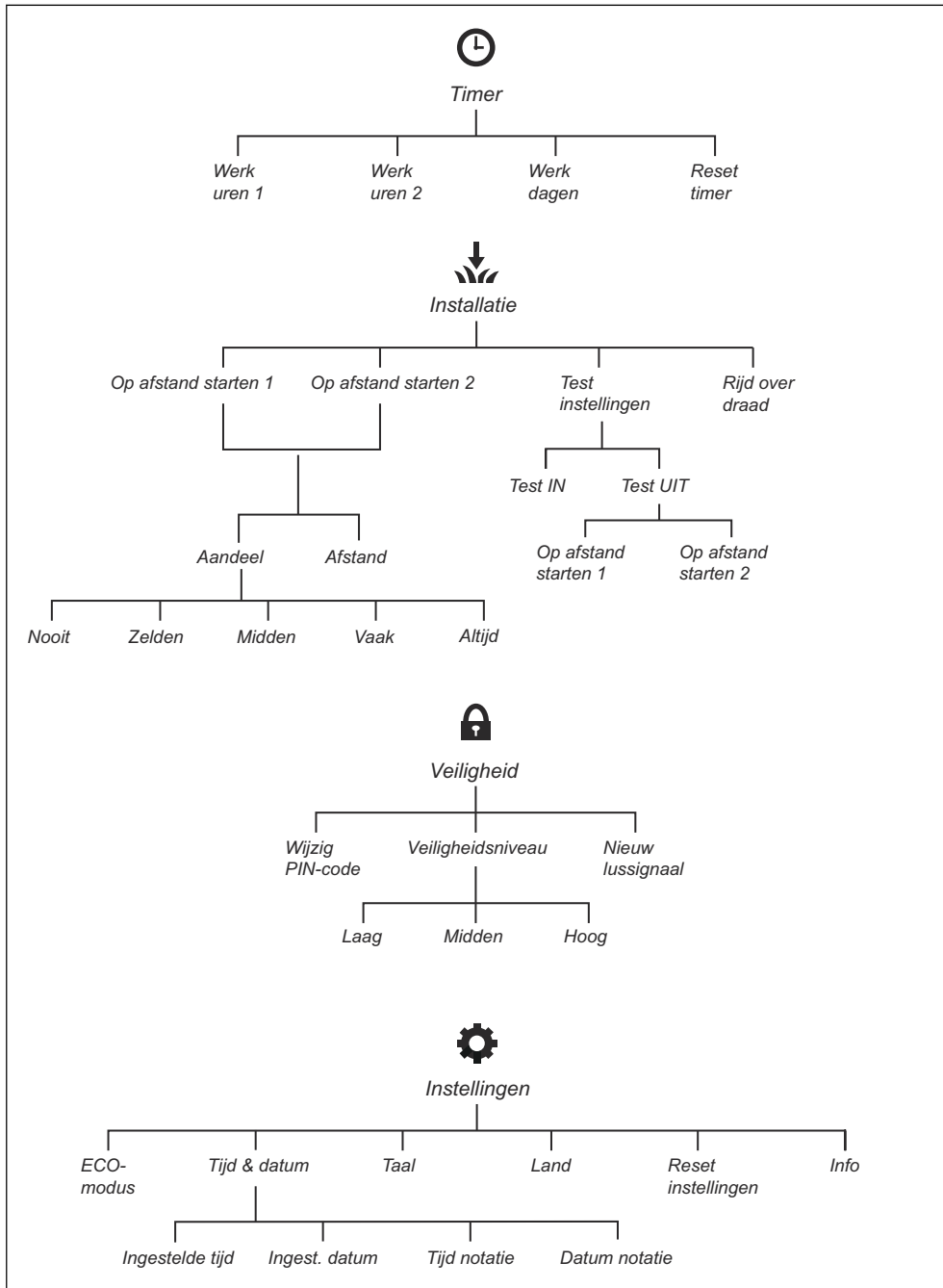

1.8 Display

Op het display op het product wordt informatie over de instellingen van het product weergegeven.

Druk op **STOP** om naar het display te gaan.

1.9 Toetsenbord

Het toetsenbord bestaat uit vier groepen knoppen:

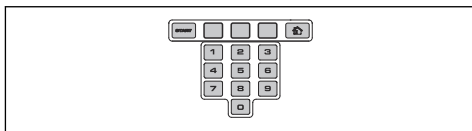

- De **START**-knop wordt gebruikt om het product te activeren. Dit is doorgaans de laatste knop die moet worden ingedrukt voordat het luik wordt gesloten.
- De 3 **meerkeuzeknoppen** bieden verschillende functies, afhankelijk van waar u zich in de menustructuur bevindt.
- De **numerieke toetsen** worden bijvoorbeeld gebruikt voor het invoeren van de pincode of de tijdsinstellingen.
- De **bedieningsmodusknop** heeft als symbool een huis. Wanneer de knop wordt ingedrukt, wordt de geselecteerde bedieningsmodus weergegeven in het display.

2 Veiligheid

2.1 Veiligheidsdefinities

Waarschuwingen, voorzorgsmaatregelen en opmerkingen worden gebruikt om te wijzen op belangrijke delen van de handleiding.



WAARSCHUWING: Wordt gebruikt om te wijzen op de kans op ernstig of fataal letsel voor de gebruiker of omstanders wanneer de instructies in de handleiding niet worden gevolgd.



OPGELET: Wordt gebruikt indien er een risico bestaat op schade aan het product en andere eigendommen of aan de omgeving wanneer de

instructies in de handleiding niet worden gevolgd.

Let op: Geven verdere informatie die nodig is in een bepaalde situatie.

2.2 Algemene veiligheidsinstructies

Om het gebruik van de bedieningshandleiding eenvoudiger te maken, wordt gebruik gemaakt van het volgende systeem:

- *Cursief* gedrukte tekst geeft schermteksten van het product aan of is een verwijzing naar een ander gedeelte in de bedieningshandleiding.
- **Vet gedrukte** tekst geeft de toetsen op het toetsenbord van het product aan.
- Tekst gedrukt in **HOOFDLETTERS** en *cursieve letters* verwijst naar de verschillende bedrijfsmodi die beschikbaar zijn in het product.

2.2.1 BELANGRIJK. ZORGVULDIG LEZEN VOOR GEBRUIK. BEWAREN OM LATER TE KUNNEN RAADPLEGEN

De gebruiker is verantwoordelijk voor ongelukken met andere mensen of beschadigen van hun eigendommen.

Het apparaat is niet bedoeld voor gebruik door personen (waaronder kinderen) met fysieke, zintuiglijke of geestelijke beperkingen (die van invloed kunnen zijn op het veilig bedienen van het product), of een gebrek aan kennis en ervaring, tenzij ze begeleiding bij of aanwijzingen voor het gebruik van het apparaat hebben ontvangen van een persoon die verantwoordelijk is voor hun veiligheid.

Het apparaat kan worden gebruikt door kinderen vanaf 8 jaar en ouder en andere personen die ondanks hun fysieke, sensorische of geestelijke handicap of gebrek aan ervaring en kennis onder toezicht of instructie van een verantwoordelijke persoon in staat zijn veilig gebruik te maken van het apparaat en op de hoogte zijn van alle gevaren. Er kunnen plaatselijke regels zijn met betrekking tot de minimumleeftijd voor het bedienen van dit apparaat. Kinderen mogen het apparaat niet zonder toezicht reinigen of onderhouden.

Sluit de voeding nooit aan op een stopcontact als de stekker of het snoer beschadigd is. Een versleten of beschadigd snoer verhoogt het risico op een elektrische schok.

Laad de accu alleen op in het meegeleverde laadstation. Onjuist gebruik kan leiden tot elektrische schokken, oververhitting of lekkage van corroderende vloeistof uit de accu. Spoelen met water/neutralisatiemiddel in geval van lekkage van elektrolyt. Raadpleeg een arts in geval van contact met de ogen.

Gebruik alleen originele accu's die door de fabrikant worden aanbevolen. De veiligheid van het product kan niet worden gegarandeerd met niet-originele accu's. Gebruik geen niet-oplaadbare accu's.

Het apparaat moet zijn losgekoppeld van de voeding wanneer de accu wordt verwijderd.



WAARSCHUWING: Het product kan gevaarlijk zijn wanneer het verkeerd wordt gebruikt.



WAARSCHUWING: Gebruik het product niet als personen, met name kinderen, of huisdieren zich in het werkgebied bevinden.



WAARSCHUWING: Houd uw handen en voeten uit de buurt van de roterende messen. Plaats uw handen of voeten niet in de buurt van of onder het product wanneer de motor draait.

2.3 Veiligheidsinstructies voor bediening

2.3.1 Gebruik

- Het product mag uitsluitend worden gebruikt in combinatie met door de fabrikant aanbevolen apparatuur. Elk ander gebruik is onjuist. De instructies van de fabrikant over bediening/onderhoud moeten nauwkeurig worden gevolgd.
- Er moeten waarschuwingborden worden geplaatst rondom het werkgebied van het product als het in openbare gebieden wordt gebruikt. De borden moeten de volgende tekst bevatten: **Waarschuwing!**

Automatische gazonmaaier! Blijf uit de buurt van de machine! Houd toezicht op kinderen!

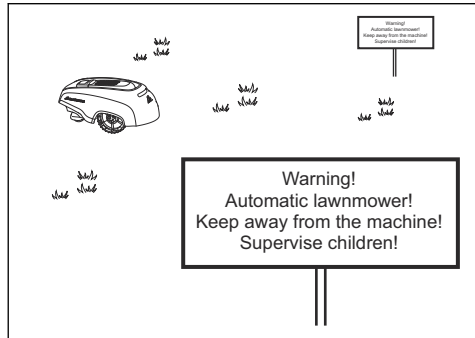

- Gebruik de functie **HOME** of schakel de hoofdschakelaar uit wanneer personen, vooral kinderen, of dieren zich in het werkgebied bevinden. Het verdient aanbeveling het product te programmeren voor gebruik tijdens uren wanneer geen activiteit in het gebied plaatsvindt, bijvoorbeeld 's nachts. Zie *De timerinstellingen uitvoeren op pagina 23*. Houd er rekening mee dat bepaalde diersoorten, bijvoorbeeld egels, 's nachts actief zijn. Deze diersoorten kunnen potentieel gewond raken door het product.
- Het product mag uitsluitend worden bediend, onderhouden en gerepareerd door personen die volledig vertrouwd zijn met de speciale kenmerken van en veiligheidsregels voor het product. Lees de bedieningshandleiding zorgvuldig door en zorg dat u de instructies hebt begrepen voordat u het product gebruikt.
- Het is niet toegestaan het originele ontwerp van het product aan te passen. Alle wijzigingen zijn op eigen risico.
- Controleer of er geen stenen, takken, gereedschap, speelgoed of andere voorwerpen op het gazon liggen die de messen kunnen beschadigen. Objecten op het gazon kunnen er ook toe leiden dat het product vast komt te zitten. Er kan hulp nodig zijn om het object te verwijderen voordat het product verder kan gaan met maaien. Zet de hoofdschakelaar altijd in de stand 0 voordat u een verstopping verwijdert.

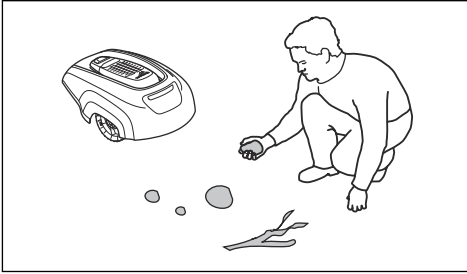

- Start het product volgens de instructies. Wanneer de hoofdschakelaar is ingesteld op 1, dient u ervoor te zorgen dat u uw handen en voeten uit de buurt van de roterende messen houdt. Plaats uw handen of voeten nooit onder het product.
- Raak nooit bewegende gevaarlijke onderdelen, zoals de maaischijf, aan voordat de maaier volledig tot stilstand is gekomen.
- Til het product nooit op en draag het niet wanneer de hoofdschakelaar in stand 1 staat.
- Het product mag nooit in aanraking komen met personen of andere levende wezens. Als een persoon of ander levend wezen in de baan van het product komt, moet dit onmiddellijk worden gestopt. Zie *Product stoppen op pagina 30*.
- Zet niets boven op het product of het laadstation.
- Voorkom dat het product wordt gebruikt wanneer de kap, maaischijf of behuizing beschadigd is. De maaier mag ook niet worden gebruikt als de messen, schroeven, moeren of kabels defect zijn. Sluit nooit een beschadigde kabel aan en raak deze ook niet aan voordat de kabel is losgekoppeld van de voeding.
- Gebruik het product niet als de hoofdschakelaar niet werkt.
- Schakel het product altijd uit met de hoofdschakelaar wanneer het product niet in gebruik is. Het product kan alleen worden gestart als de hoofdschakelaar in stand 1 is gezet en de juiste pincode is ingevoerd.
- Gebruik het product nooit terwijl er een gazonsproeier aanstaat. Gebruik de timerfunctie zodat het product en de sproeier nooit tegelijkertijd werken. Zie *De timerinstellingen uitvoeren op pagina 23*.

- McCULLOCH staat niet garant voor volledige compatibiliteit tussen het product en andere typen draadloze systemen, zoals afstandsbedieningen, radiozenders, ringleidingen, ondergrondse elektrische afasteringen of dergelijke.
- Het ingebouwde alarm maakt een zeer hard geluid. Let op, in het bijzonder wanneer het product in een gesloten ruimte wordt gehanteerd.
- Metalen voorwerpen in de bodem (zoals wapeningsnetten of antimollennetten) kunnen de robotmaaier tot stilstand brengen. De metalen voorwerpen kunnen storing van het lussignaal veroorzaken en de robotmaaier tot stilstand brengen.
- Bedrijfs- en opslagtemperatuur is 0-50 °C/ 32-122 °F. Temperatuurbereik voor het opladen is 0-45 °C/32-113 °F. Te hoge temperaturen kunnen schade aan het product veroorzaken.

2.3.2 Veiligheid bij accu's



WAARSCHUWING: Lithium-ionaccu's kunnen ontploffen of brand veroorzaken, indien gedemonteerd, kortgesloten, blootgesteld aan water, brand of hoge temperaturen. Behandel de accu voorzichtig, demonteer de accu niet, open de accu niet en voorkom elektrisch/mechanisch misbruik. Zet een accu niet in direct zonlicht.

Voor meer informatie over de accu, raadpleeg *Accu op pagina 34*

2.3.3 Het product optillen en verplaatsen

Voor het veilig verplaatsen uit of binnen het werkgebied:

1. Druk op de **STOP**-knop om het product te stoppen. Als de beveiliging is ingesteld op een gemiddeld of een hoog niveau, moet de pincode worden ingevoerd. De pincode bestaat uit vier cijfers en wordt gekozen wanneer u het product voor het eerst start. Zie *De basisinstellingen uitvoeren op pagina 23*.

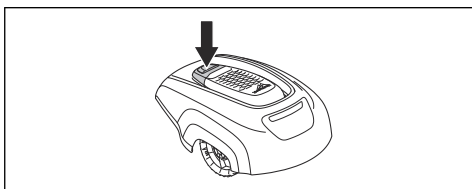

2. Zet de hoofdschakelaar in stand 0.

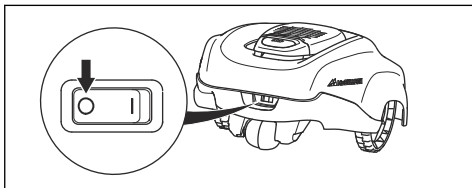

3. Draag het product aan de hendel onder de robotmaaier met de maaischijf uit de buurt van uw lichaam.



OPGELET: Til het product niet op als het in het laadstation is geparkeerd. Hierdoor kan het laadstation en/of het product worden beschadigd. Druk op de knop **STOP** en trek het product uit het laadstation voordat u het optilt.

2.3.4 Onderhoud



WAARSCHUWING: Wanneer het product op zijn kop wordt gedraaid, moet de hoofdschakelaar altijd in stand 0 staan.

De hoofdschakelaar moet in stand 0 staan vóór alle werkzaamheden aan het chassis van het product, zoals het reinigen of vervangen van de messen.

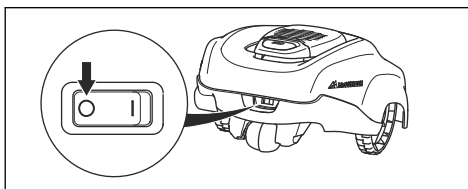

OPGELET: Gebruik nooit een hogedrukreiniger en zelfs geen stromend water om het product schoon te maken. Gebruik nooit oplosmiddelen voor de reiniging.



OPGELET: Ontkoppel het laadstation met de stekker voordat u reinigungs- of onderhoudswerkzaamheden verricht aan het laadstation of de lusdraad.

Inspecteer het product elke week en vervang beschadigde of versleten onderdelen. Zie *Onderhoud op pagina 33*.

2.3.5 Bij onweer

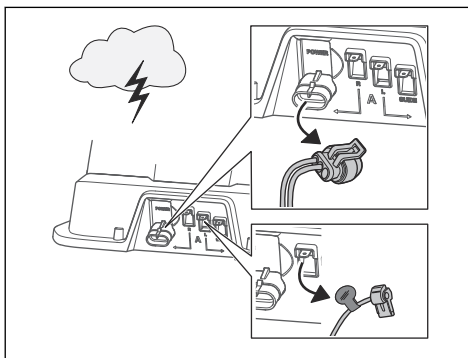

Om het risico op schade aan de elektrische componenten in het product en het laadstation te beperken, adviseren we om alle aansluitingen op het laadstation (voeding, begrenzingsdraad en geleidingsdraad) los te koppelen als er kans op onweer is.

1. Markeer de draden om eenvoudig opnieuw verbinding te maken. De aansluitingen op het laadstation zijn gemarkeerd met R, L en Geleiding.
2. Koppel alle aangesloten kabels en de voeding los.

3. Sluit alle kabels en de voeding weer aan als er geen onweer meer dreigt. Het is belangrijk dat elke draad op de juiste plaats wordt aangesloten.

3 Installatie

3.1 Inleiding - installatie



WAARSCHUWING: Zorg dat u het hoofdstuk over veiligheid hebt gelezen en begrepen voordat u het product monteert.



OPGELET: Gebruik originele reserveonderdelen en origineel installatiemateriaal.

Let op: Zie www.mcculloch.com voor meer informatie over de installatie.

3.2 Vóór de installatie van de draden

U kunt kiezen om de draden met staken te bevestigen of om ze in te graven. U kunt de 2 procedures voor hetzelfde werkgebied gebruiken.

- Graaf de begrenzings- of geleidingsdraad in als u een verticuteermachine in het werkgebied gaat gebruiken. Zo niet, dan bevestigt u de begrenzings- of geleidingsdraad met staken.
- Maai het gras voordat u het product installeert. Zorg ervoor dat het gras maximaal 4 cm/1,6 inch is.

Let op: De eerste weken na installatie kan het waargenomen geluidsniveau bij het maaien van het gras hoger zijn dan verwacht. Wanneer het product het gras enige tijd heeft gemaaid, is het waargenomen geluidsniveau veel lager.

3.3 Vóór de installatie van het product

- Maak een blauwdruk van het werkgebied en neem er alle obstakels in op.
- Breng een markering aan op de blauwdruk waar het laadstation, de begrenzingsdraad en de geleidingsdraad moeten worden geplaatst.
- Maak een oogje op de blauwdruk waar de geleidingsdraad aansluit op de begrenzingsdraad. Zie *Onderzoeken waar u de begrenzingsdraad plaatst op pagina 17*.
- Vul de gaten in het gazon.

Let op: Gaten met water in het gazon kunnen schade aan het product veroorzaken.

3.3.1 Onderzoeken waar het laadstation moet worden geplaatst

- Zorg voor minimaal 3 m/9,8 ft vrije ruimte vóór het laadstation.
- Houd een minimum aan van 1,5 m/4,9 ft. vrije ruimte rechts en links van het laadstation.
- Plaats het laadstation in de buurt van een buitenstopcontact.
- Plaats het laadstation op een vlakke ondergrond.

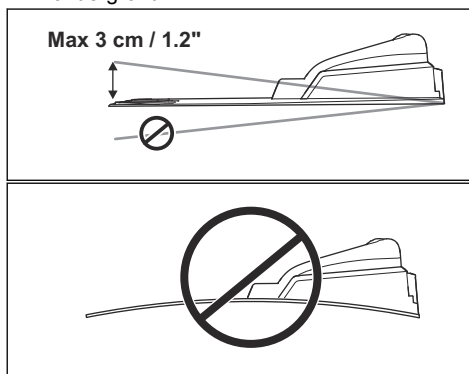

- Plaats het laadstation in het laagst mogelijke deel van het werkgebied.
- Plaats het laadstation in een gebied zonder een bewateringssysteem.
- Plaats het laadstation in een gebied met bescherming tegen de zon.
- Als het laadstation op een eiland is geplaatst, dient u ervoor te zorgen dat u de geleidingsdraad met het eiland verbindt. Zie *Een eiland maken op pagina 19*.

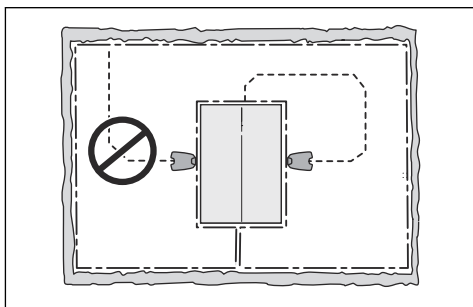

3.3.2 Onderzoeken waar de voeding moet worden geplaatst

- Plaats de voeding in een gebied met een dak en bescherming tegen de zon en de regen.
- Plaats de voeding in een gebied met een goede luchtstroom.
- Gebruik een aardlekschakelaar wanneer u de voeding aansluit op het stopcontact.



WAARSCHUWING: Wijzig de voeding niet. U mag de laagspanningskabel niet doorsnijden of verlengen. Er bestaat een gevaar voor elektrische schokken.

Laagspanningskabels van verschillende lengtes zijn verkrijgbaar als accessoires.



OPGELET: Zorg ervoor dat de messen op het product niet de laagspanningskabel doorsnijden.



OPGELET: Plaats de laagspanningskabel niet in een spoel of onder de plaat van het laadstation. De bobine veroorzaakt interferentie met het signaal van het laadstation.



3.3.3 Onderzoeken waar u de begrenzingsdraad plaatst

De begrenzingsdraad moet als een lus om het werkgebied worden geplaatst. De sensoren in het product detecteren wanneer het product de begrenzingsdraad nadert en het product een andere richting selecteert.



OPGELET: Als het werkgebied aan een waterpartij, helling, afgrond of openbare weg grenst, moet behalve de begrenzingsdraad ook een beschermende muur worden geplaatst. De muur moet minimaal 15 cm/6 inch hoog zijn.

Om de verbinding tussen de geleidingsdraad en de begrenzingsdraad eenvoudiger te maken, is het raadzaam een oogje te maken op de plaats waar de geleidingsdraad wordt aangesloten. Maak het oogje met circa 20 cm/8 inch van de begrenzingsdraad.

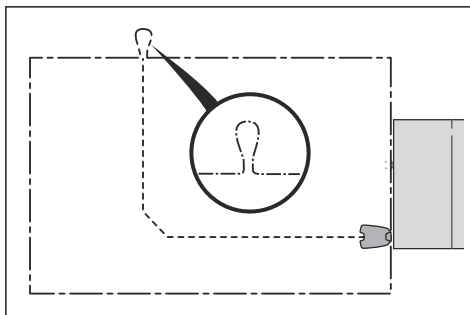

Let op: Maak een blauwdruk van het werkgebied voordat u de begrenzingsdraad en de geleidingsdraad installeert.

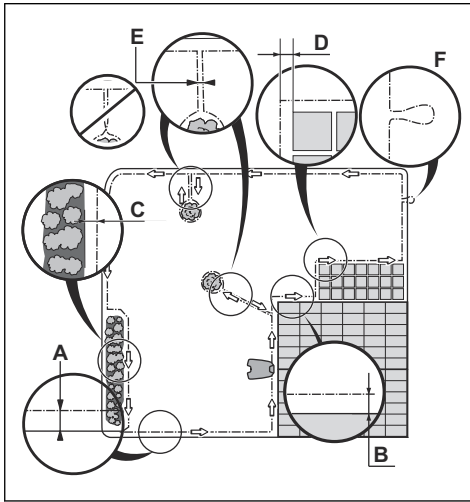

- Plaats de begrenzingsdraad rond de hele werkzone (A). Pas de afstand tussen de begrenzingsdraad en de obstakels aan.
- Zet de begrenzingsdraad 25 cm/10 inch (B) van een hindernis af die meer dan 5 cm/2 inch hoog is.

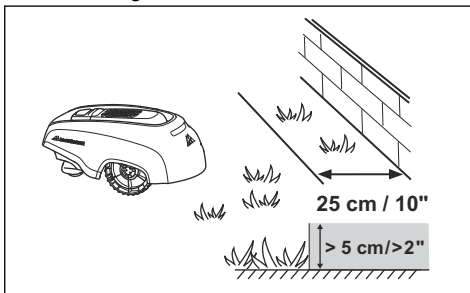

- Zet de begrenzingsdraad 20 cm/8 inch (C) van een obstakel af dat 1-5 cm/0,4-2 inch hoog is.
- Zet de begrenzingsdraad 5 cm/2 inch (D) van een hindernis af die kleiner is dan 1 cm/0,4 inch.
- Als u een tegelpad op niveau van het gazon hebt, plaats u de begrenzingsdraad lager dan de tegels.

Let op: Indien het tegelpad minimaal 30 cm/12 inch breed is, gebruikt u de fabrieksinstelling voor de functie *Rijd over*

draad (ROB R800, ROB R1000) om al het gras naast het tegelpad te maaien.



OPGELET: Laat het product niet werken op grind.

- Als u een eiland maakt, zet u de begrenzingsdraden die naar en van het eiland lopen dicht bij elkaar (E). Plaats de kabels in dezelfde staak.
- Maak een oogje (F) op de plaats waar de geleidingsdraad met de begrenzingsdraad moet worden verbonden.



OPGELET: Maak geen scherpe bochten wanneer u de begrenzingsdraad installeert.



OPGELET: Voor een zorgvuldige werking zonder geluid isoleert u alle obstakels zoals bomen, wortels en stenen.

3.3.3.1 De begrenzingsdraad op een helling plaatsen

Het product kan gebruikt worden op hellingen van 25%. Hellingen die te steil zijn, moeten worden geïsoleerd met de begrenzingsdraad. De hellingsgraad (%) wordt berekend als hoogte per m. Voorbeeld: 10 cm/100 cm = 10%.

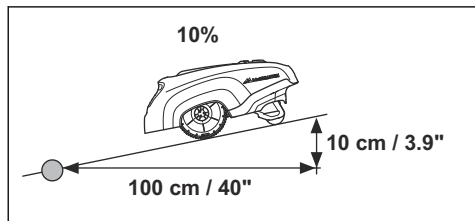

- Hellingen steiler dan 15% langs de buitenrand van het werkgebied moeten worden geïsoleerd met begrenzingsdraad. Plaats de begrenzingsdraad ongeveer 20 cm/8 inch (A) op een vlakke ondergrond vóór de helling.

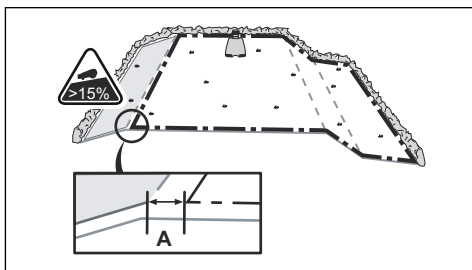

- Hellingen naast een openbare weg moeten worden geïsoleerd met begrenzingsdraad. Plaats een hek of een beschermende muur langs de buitenrand van de helling.

3.3.3.2 Doorgangen

Een doorgang is een sectie met begrenzingsdraad aan elke kant die 2 werkgebieden verbindt. De doorgang moet minimaal 60 cm/24 inch breed zijn.

Let op: Als een doorgang minder dan 2 m/6,5 ft breed is, installeert u een geleidingsdraad door de doorgang.

3.3.3.3 Een eiland maken

- Plaats de begrenzingsdraad op en rond het obstakel om een eiland te maken.
- Plaats de 2 stukken begrenzingsdraad die naar en van het obstakel lopen bij elkaar.
- Zet de 2 stukken begrenzingsdraad in dezelfde staak vast.

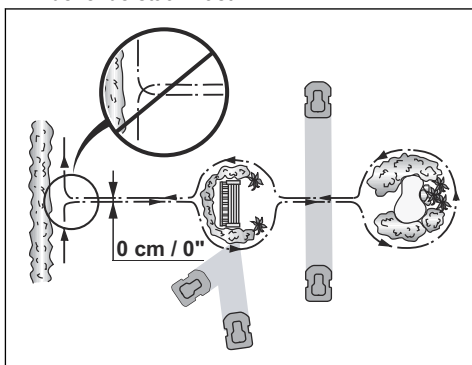

OPGELET: Kruis geen gedeelte van de begrenzingsdraad over een ander gedeelte. De

begrenzingsdraadgedeelten moeten evenwijdig lopen.



OPGELET: Kruis de geleidingsdraad niet over de begrenzingsdraad, bijvoorbeeld een begrenzingsdraad die naar een eiland gaat.

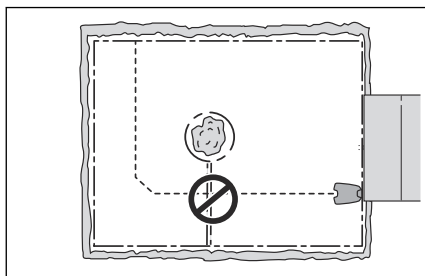

3.3.3.4 Een bijgebied maken

Maak een bijgebied (B) als het werkgebied 2 gebieden heeft die niet zijn verbonden met een doorgang. Het werkgebied met het laadstation is het hoofdgebied (A).

Let op: Het product moet handmatig worden verplaatst tussen het hoofdgebied en het secundaire gebied.

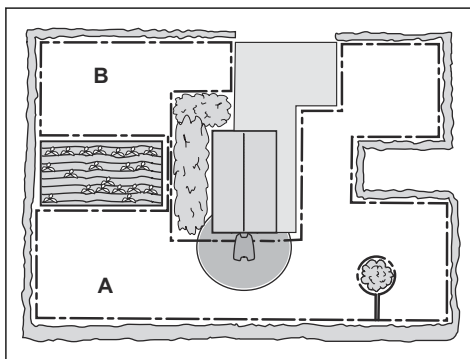

- Plaats de begrenzingsdraad rond het bijgebied (B) om een eiland te maken. Zie *Een eiland maken op pagina 19*.

Let op: De begrenzingsdraad moet als 1 lus rond het gehele werkgebied (A + B) worden geplaatst.

Let op: Wanneer het product gras maait in het bijgebied, moet de modus *MAN* worden geselecteerd. Zie *Een eiland maken op pagina 19*.

3.3.4 Onderzoeken waar de geleidingsdraad moet worden gelegd

- Plaats de geleidingsdraad in een lijn op minimaal 2 m/7 ft afstand vóór het laadstation.
- Zorg voor zo veel mogelijk vrije ruimte links van de geleidingsdraad, gezien in de richting van het laadstation. Zie *Kalibratie begeleidingsdraad op pagina 23*.
- Plaats de geleidingsdraad minimaal 30 cm /12 inch van de begrenzingsdraad.
- Maak geen scherpe bochten wanneer u de geleidingsdraad plaatst.
- Als het werkgebied een helling heeft, plaatst u de geleidingsdraad diagonaal over de helling.

3.3.5 Voorbeelden van werkgebieden

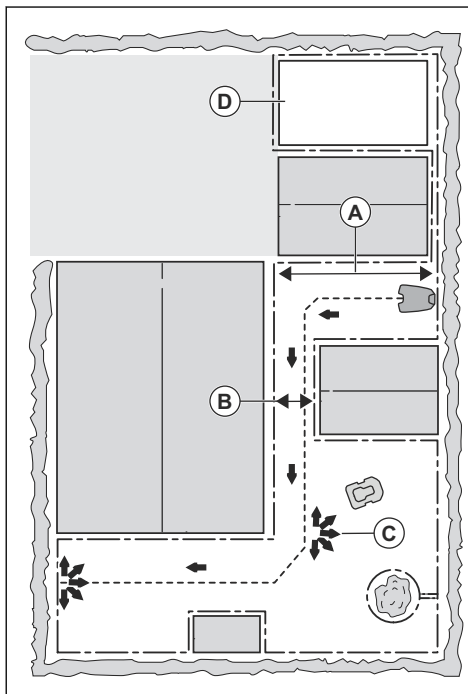

- Als het laadstation in een klein gebied (A) wordt geplaatst, zorgt u ervoor dat de afstand tot de begrenzingsdraad minimaal 3 m/10 ft is.
- Als het werkgebied een doorgang (B) heeft, zorgt u ervoor dat de afstand tot de begrenzingsdraad minimaal 2 m/6,6 ft is. Als de doorgang kleiner is dan 2 m/6,6 ft, plaatst u een geleidingsdraad door de doorgang. De minimale doorgang tussen de begrenzingsdraad is 60 cm/24 inch.
- Als het werkgebied gebieden heeft die met een smalle doorgang (B) met elkaar zijn verbonden, kunt u het product zo instellen dat het de geleidingsdraad na een bepaalde afstand (C) verlaat. De instellingen kunnen worden gewijzigd in *Op afstand starten 1 op pagina 24*.
- Indien het werkgebied een bijgebied (D) omvat, raadpleegt u *Een bijgebied maken op pagina 19*. Zet het product in het bijgebied en selecteer *Aandeel*.

3.4 Montage van het product

3.4.1 Laadstation monteren



WAARSCHUWING: Volg de nationale voorschriften voor elektrische veiligheid.

1. Lees en begrijp de instructies over het laadstation. Zie *Onderzoeken waar het laadstation moet worden geplaatst op pagina 16*.
2. Plaats het laadstation in het geselecteerde gebied.
3. Sluit de laagspanningskabel aan op het laadstation.
4. Zet de voeding op een minimale hoogte van 30 cm/12 inch.

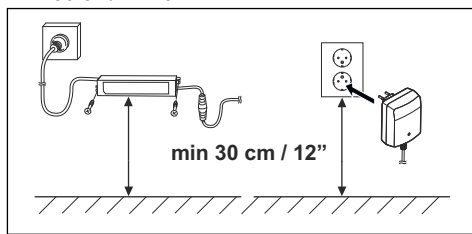

WAARSCHUWING: Zet de voeding niet op een hoogte waar er een risico bestaat dat deze in het water komt te staan. Zet de voeding niet op de grond.



WAARSCHUWING: Kapsel de voeding niet in. Condenswater kan de voeding beschadigen en het risico op elektrische schokken vergroten.

5. Sluit de voedingskabel aan op een buitenstopcontact van 100-240 V.



WAARSCHUWING: Van toepassing voor USA/Canada. Als de voedingseenheid buiten is opgesteld: Risico van elektrische schok. Alleen aansluiten op een afgedekt GFCI-stopcontact (RCD), klasse A, dat voorzien is van een behuizing die waterdicht

is, ongeacht of de kap van de aansluitstekker is geplaatst.

6. Plaats de laagspanningskabel met staken in de grond of graaf de kabel in. Zie *De draad in positie zetten met staken op pagina 22* of *De begrenzingsdraad of geleidingsdraad ingraven op pagina 22*.
7. Sluit de kabels aan op het laadstation. Zie *De begrenzingsdraad installeren op pagina 21* en *De geleidingsdraad installeren op pagina 22*.
8. Bevestig het laadstation aan de grond met behulp van de bijgeleverde schroeven.



OPGELET: Het is niet toegestaan om nieuwe gaten in de plaat van het laadstation te maken.



OPGELET: Plaats uw voeten niet in het laadstation.

3.4.2 De begrenzingsdraad installeren

1. Plaats de begrenzingsdraad rond het volledige werkgebied. Start en voltooi de installatie achter het laadstation.



OPGELET: Plaats geen ongewenste draad in een spoel. De spoel veroorzaakt interferentie met het product.

2. Open de connector en leg de begrenzingsdraad in de connector.

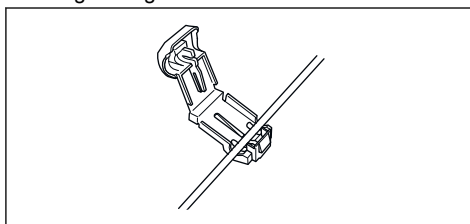

3. Sluit de connector met een tang.
4. Snijd de begrenzingsdraad 1-2 cm/0,4-0,8 inch boven elke connector.
5. Druk op de rechterconnector op de metalen pen op het laadstation met het merkteken "R".

6. Druk op de linkerconnector op de metalen pen op het laadstation met het merkteken "L".

3.4.3 De geleidingsdraad installeren

1. Open de connector en leg de draad in de connector.
2. Sluit de connector met een tang.
3. Knip de geleidingsdraad 1-2 cm/0,4-0,8 inch boven elke connector af.
4. Druk de geleidingsdraad door de sleuf in de plaat van het laadstation.
5. Druk op de connector op de metalen pen op het laadstation met het merkteken "G".
6. Plaats het uiteinde van de geleidingsdraad in het oogje op de begrenzingsdraad.
7. Knip de begrenzingsdraad door met een draadtang.
8. Sluit de geleidingsdraad met behulp van een koppeling op de begrenzingsdraad aan.

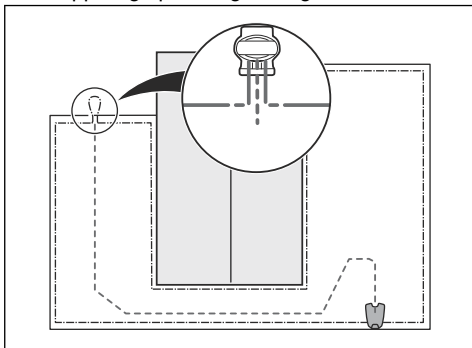

- a) Plaats de 2 uiteinden van de begrenzingsdraad en het uiteinde van de geleidingsdraad in de koppeling.

Let op: Zorg ervoor dat u het uiteinde van de geleidingsdraad kunt zien via het transparante gedeelte van de koppeling.

- b) Druk met een verstelbare tang op de knop op de koppeling.



OPGELET: Een tweaderige kabel of een kroonsteentje geïsoleerd met isolatietape levert geen adequate lassen op. Het vocht in de grond zorgt ervoor dat de draden

gaan oxideren, waardoor het circuit na een tijdje wordt onderbroken.

9. Bevestig de geleidingsdraad aan de grond met behulp van haringen of begraaf de geleidingsdraad in de grond. Zie *De draad in positie zetten met staken op pagina 22* of *De begrenzingsdraad of geleidingsdraad ingraven op pagina 22*.

3.5 De draad in positie zetten met staken

- Plaats de begrenzingsdraad en de geleidingsdraad op de grond.
- Zet de staken maximaal 75 cm/30 inch van elkaar.
- Bevestig de staken in de grond met een (kunststof) hamer.



OPGELET: Zorg ervoor dat de staken de begrenzingsdraad en de geleidingsdraad tegen de grond houden.

Let op: De draad is na enkele weken overgroeid met gras en niet meer zichtbaar.

3.6 De begrenzingsdraad of geleidingsdraad ingraven

- Snijd met een kantsnijder of een rechte schop een groef in de grond.
- Plaats de begrenzingsdraad of de geleidingsdraad 1-20 cm/0,4-8 inch in de grond.

3.7 De begrenzingsdraad of geleidingsdraad verlengen

Let op: Verleng de begrenzingsdraad of geleidingsdraad als deze te kort is voor het werkgebied. Gebruik originele reserveonderdelen, bijvoorbeeld koppelingen.

1. Knip de begrenzingsdraad of geleidingsdraad af met een draadtang op de plaats waar het verlengstuk moet worden geplaatst.

2. Voeg draad toe naar de locatie waar het verlengstuk moet worden geplaatst.
3. Plaats de begrenzingsdraad of de geleidingsdraad in positie.
4. Plaats de draaduiteinden in een koppeling.

Let op: Zorg ervoor dat u de uiteinden van de begrenzingsdraad of de geleidingsdraad door het transparante gedeelte van de koppeling heen kunt zien.

5. Druk met een verstelbare tang op de knop op de koppeling.

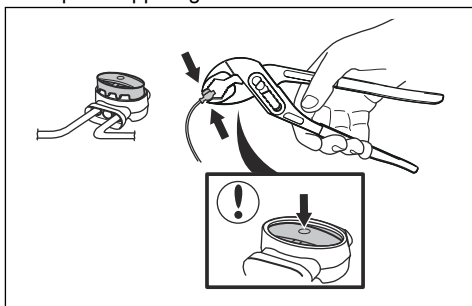

6. Plaats de begrenzingsdraad of de geleidingsdraad in positie met haringen.

3.8 Na de installatie van het product

3.8.1 Visuele controle van het laadstation uitvoeren

1. Controleer of de led-indicator op het laadstation groen brandt.
2. Als de led-indicator niet groen is, controleert u de installatie. Zie *Indicatielampje in het laadstation op pagina 41* en *Laadstation monteren op pagina 21*.

3.8.2 De basisinstellingen uitvoeren

Voordat u het product voor de eerste keer start, moet u de basisinstellingen uitvoeren en het product kalibreren.

1. Druk op **STOP**.
2. Zet de **hoofdschakelaar** in stand *1*.
3. Druk op de **meerkeuzeknoppen**. Selecteer *taal, land, datum, tijd* en stel een pincode in.

Let op: Het is niet mogelijk om 0000 als pincode te gebruiken.

4. Plaats het product in het laadstation.
5. Druk op **START** en sluit de klep.

Het product rijdt dan weg van het laadstation en stopt, terwijl een aantal productinstellingen wordt gekalibreerd.

3.8.3 Kalibratie begeleidingsdraad

Het kalibratieproces stelt een zo breed mogelijke doorrijbreedte in om het risico van spoorvorming op het gazon te beperken. Zie *Functie Kalibreer zoekdraad instellen (ROB R600) op pagina 27*.

Let op: Het product loopt altijd links van de geleidingsdraad (gezien in de richting van het laadstation).

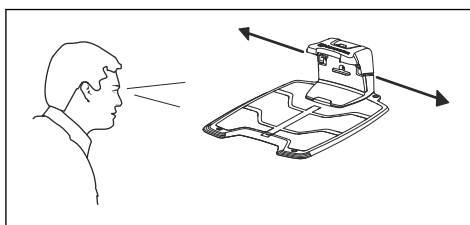

3.9 De productinstellingen uitvoeren

Het product heeft fabrieksinstellingen, maar de instellingen kunnen aan elk werkgebied worden aangepast.

3.9.1 Toegang krijgen tot het menu

1. Druk op **STOP**.
2. Voer de pincode in op het toetsenbord.
3. Druk op **MENU**.

3.9.2 De timerinstellingen uitvoeren



3.9.2.1 De timerinstelling berekenen

1. Bereken de afmeting van uw gazon in $m^2/$ yd^2 .
2. Deel de $m^2/$ yd^2 van het gazon door de geschatte werkcapaciteit. Zie de onderstaande tabel.
3. Het resultaat is gelijk aan het aantal uren dat het product elke dag moet werken.

Let op: De werkcapaciteit is bij benadering en de timerinstellingen kunnen worden aangepast.

Model	Geschatte werkcapaciteit, m ² /yd ² /u
ROB R600	43 / 51
ROB R800	50 / 59
ROB R1000	48 / 57

Voorbeeld: Een gazon van 500 m²/600 yd², gemaaid met een ROB R1000.

500 m²/48 ≈ 10,5 u.

600 yd²/57 ≈ 10,5 u.

Dagen/week	u/dag	Timerinstellingen
7	10,5	07:00-17:30 uur

3.9.2.2 De timer instellen

1. Voer stappen 1-3 uit in *Toegang krijgen tot het menu op pagina 23*.
2. Gebruik de **meerkeuzeknoppen** om de menustructuur te doorlopen en *Timer* te selecteren.
3. Gebruik de **meerkeuzeknoppen** om *Werkuren 1 of Werkuren 2* te selecteren.
4. Voer de tijd in met de **cijfertoetsen**.
5. Druk op *OK*.
6. Gebruik de **meerkeuzeknoppen** om *Werkdagen* te selecteren.
7. Gebruik de **meerkeuzeknoppen** om de dagen te selecteren waarop het product werkt.
8. Druk op *OK*.

3.9.2.3 De timerinstelling resetten

U kunt alle timerinstellingen verwijderen en de fabrieksinstelling gebruiken. Met de fabrieksinstelling voor de timer kunt u het product elk uur van iedere dag van de week gebruiken. Zie *Timer en Stand-by op pagina 30*.

1. Voer stappen 1-3 uit in *Toegang krijgen tot het menu op pagina 23*.
2. Gebruik de **meerkeuzeknoppen** om de menustructuur te doorlopen en *Timer > Timer resetten* te selecteren.

3. Druk op *OK*.

3.9.3 Installatie (ROB R800, ROB R1000)



In het menu *Installatie* kunt u de instellingen van het product aanpassen voor het beste maaieresultaat.

3.9.3.1 Begeleidingsbreedte

De begeleidingsbreedte bepaalt hoe ver het product zich van de geleidingsdraad af mag bewegen bij het volgen van die draad van en naar het laadstation. Het gebied naast de draad dat het product gebruikt, wordt de *corridor* genoemd.

Het product heeft een standaardinstelling voor *corridors* met breedte *Midden*. Om de kans op spoorvorming verder te beperken, wordt aangeraden een zo breed mogelijke *corridor* te kiezen. Gebruik van de *corridorinstelling Smalste* wordt gewoonlijk afgeraden, maar in een tuin met een of meer smalle doorgangen kan een smalle *corridor* de enige keuzemogelijkheid zijn. De *corridorinstelling Smalste* vergroot de kans op spoorvorming langs de begeleidingsdraad.

3.9.3.2 Op afstand starten 1

De functie *Op afstand starten* wordt gebruikt om het product te geleiden naar verafgelegen delen van het werkgebied. Als het werkgebied gebieden heeft die met smalle doorgangen met elkaar zijn verbonden, is de functie *Op afstand starten* handig om alle delen van het gazon goed te maaien. Het product begint te maaien wanneer het het punt voor *voor op afstand starten* bereikt. Alle andere keren verlaat het product het laadstation op de standaardwijze en begint hij met maaien.

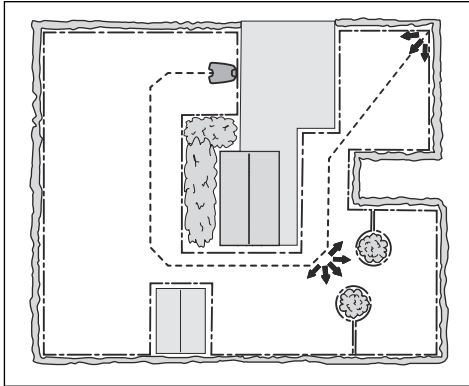

De functie *Op afstand starten* instellen

1. Voer stappen 1-3 uit in *Toegang krijgen tot het menu op pagina 23*.
2. Gebruik de **meerkeuzeknoppen** om de menustructuur te doorlopen en *Timer > Op afstand starten > Aandeel* te selecteren.
3. Selecteer hoe vaak de functie *Op afstand starten* moet worden gebruikt. Er zijn vijf opties:
 - Nooit (0%)
 - Zelden (ca. 20%)
 - Midden (circa 50%)
 - Vaak (ca. 80%)
 - Altijd (100%)
4. Selecteer de afstand van het laadstation tot het *Op afstand starten*.
5. Druk op *OK*.

3.9.3.3 *Op afstand starten 2*

Indien er in het werkgebied 2 gebieden ver uit elkaar liggen moet u de geleidingsdraad zo leggen dat hij beide gebieden bereikt. U kunt dan *Op afstand starten 1* en *Op afstand starten 2* combineren om het product naar elk gebied te sturen.

Voer de instellingen voor *Aandeel* en *Afstand* op dezelfde manier uit als voor *Op afstand starten 1*. De fabrieksinstelling is *Nooit*.

Let op: De som van *Aandeel* voor *Op afstand starten 1* en *Op afstand starten 2* mag niet groter zijn dan 100%.

Indien bijvoorbeeld *Vaak* is ingesteld voor *Op afstand starten 1*, kan alleen *Nooit* of *Zelden* voor *Op afstand starten 2* worden geselecteerd.

De afstand van het laadstation meten

1. Plaats het product in het laadstation.
2. Voer stappen 1-3 uit in *Toegang krijgen tot het menu op pagina 23*.
3. Gebruik de **meerkeuzeknoppen** om de menustructuur te doorlopen en *Installatie > Op afstand starten 1* of *Op afstand starten 2 > Afstand* te selecteren.
4. Gebruik de **cijfertoetsen** om m als afstand in te stellen.
5. Druk op *OK*.
6. Gebruik de **meerkeuzeknoppen** om de menustructuur te doorlopen en *Installatie > Test instellingen > Test UIT* te selecteren.
7. Druk op *OK*.
8. Druk op de knop **STOP** wanneer het product op de afstand is die u selecteert om te meten. De afstand wordt weergegeven in het display.

3.9.3.4 *Test instellingen*

In het menu *Test instellingen* kunnen de instellingen voor *Op afstand starten 1* en *Op afstand starten 2* worden gecontroleerd op de werking in het desbetreffende werkgebied.

De functie *Op afstand starten* testen

1. Plaats het product in het laadstation.
2. Voer stappen 1-3 uit in *Toegang krijgen tot het menu op pagina 23*.
3. Gebruik de **meerkeuzeknoppen** om de menustructuur te doorlopen en *Installatie > Test instellingen > Test UIT > Op afstand starten 1* of *Op afstand starten 2* te selecteren.
4. Druk op *OK*.
5. Druk op de **START**-knop.
6. Sluit de klep.
7. Zorg ervoor dat het product het gebied kan vinden.

3.9.3.5 *De functie Rijd over draad instellen*

De voorzijde van het product beweegt zich altijd over een bepaalde afstand langs de begrenzingsdraad voordat het product weer naar het werkgebied beweegt. De fabrieksinstelling is

25 cm. U kunt een afstand van 20-30 cm selecteren.

1. Voer stappen 1-3 uit in *Toegang krijgen tot het menu op pagina 23*.
2. Gebruik de **meerkeuzeknoppen** om de menustructuur te doorlopen en *Installatie > Rijd over draad* te selecteren.
3. Gebruik de **cijfertoetsen** om de afstand in cm in te stellen.
4. Druk op de knop **TERUG**.

3.9.4 Beveiligingsniveau



U kunt kiezen uit 3 veiligheidsniveaus voor het product.

Werking	Laag	Midden	Hoog
Alarm			X
PIN-verzoek		X	X
Tijdsslot	X	X	X

- **Alarm** - een alarm gaat af als de pincode niet binnen 10 seconden wordt ingevoerd nadat de **STOP**-knop is ingedrukt. Het alarm gaat ook af wanneer het product wordt opgetild. Het alarm stopt wanneer de pincode wordt ingevoerd.
- **Pincode** - de juiste pincode moet worden ingevoerd om toegang te krijgen tot de menustructuur van het product. Wanneer 5 keer achter elkaar de verkeerde pincode wordt ingevoerd, wordt het product enige tijd vergrendeld. De vergrendeling wordt voor elke nieuwe onjuiste poging verlengd.
- **Tijdvergrendeling** - het product wordt vergrendeld als de pincode 30 dagen niet is ingevoerd. Voer de pincode in om toegang te krijgen tot het product.

3.9.4.1 De pincode wijzigen

1. Voer stappen 1-3 uit in *Toegang krijgen tot het menu op pagina 23*.
2. Gebruik de **meerkeuzeknoppen** om de menustructuur te doorlopen en *Beveiliging > Pincode wijzigen* te selecteren.
3. Voer de nieuwe PIN-code in.

4. Druk op **OK**.
5. Voer de nieuwe PIN-code in.
6. Druk op **OK**.
7. Noteer de nieuwe pincode. Zie *Inleiding op pagina 3*.

3.9.4.2 Het beveiligingsniveau instellen

Selecteer 1 van 3 beveiligingsniveaus voor uw product.

1. Voer stappen 1-3 uit in *Toegang krijgen tot het menu op pagina 23*.
2. Gebruik de **meerkeuzeknoppen** om de menustructuur te doorlopen en *Beveiliging > Beveiligingsniveau* te selecteren.
3. Gebruik de **meerkeuzeknoppen** om het beveiligingsniveau te selecteren.
4. Druk op **OK**.

3.9.4.3 Een nieuw lussignaal maken

Het lussignaal wordt willekeurig geselecteerd om een unieke koppeling tussen het product en het laadstation te creëren. In zeldzame gevallen kan het nodig zijn om een nieuw signaal te genereren, bijvoorbeeld als twee aangrenzende installaties signalen gebruiken die erg op elkaar lijken.

1. Plaats het product in het laadstation.
2. Voer stappen 1-3 uit in *Toegang krijgen tot het menu op pagina 23*.
3. Gebruik de **meerkeuzeknoppen** om de menustructuur te doorlopen en *Beveiliging > Nieuw lussignaal* te selecteren.
4. Druk op **OK** en wacht op de bevestiging dat het lussignaal is gegenereerd. Dit duurt gewoonlijk ongeveer 10 seconden.

3.9.5 Instellingen



In Instellingen kunt u de algemene instellingen van uw product wijzigen.

3.9.5.1 ECO-modus

De *ECO-modus* stopt het signaal in de begrenzslij, de geleidingsdraad en het laadstation wanneer het product wordt geparkeerd of wordt opgeladen.

Let op: Gebruik de *ECO-modus* om energie te besparen en interferentie met andere apparatuur, zoals ringleidingen of garagedeuren, te voorkomen.

Let op: Druk op **STOP** voordat u het product uit het laadstation verwijderd. Zo niet, dan kan het product niet worden gestart in het werkgebied.

De ECO-modus instellen

1. Voer stappen 1-3 uit in *Toegang krijgen tot het menu op pagina 23*.
2. Gebruik de **meerkeuzeknoppen** om de menustructuur te doorlopen en *Instellingen > ECO-modus* te selecteren.
3. Druk op *OK*.

3.9.5.2 De tijd en datum instellen

1. Voer stappen 1-3 uit in *Toegang krijgen tot het menu op pagina 23*.
2. Gebruik de **meerkeuzeknoppen** om de menustructuur te doorlopen en *Instellingen > Tijd en datum* te selecteren.
3. Gebruik de **cijfertoetsen** om de tijd in te stellen en druk vervolgens op *OK*.
4. Gebruik de **cijfertoetsen** om de datum in te stellen en druk vervolgens op *OK*.
5. Gebruik de **meerkeuzeknoppen** om de tijdnotatie in te stellen en druk vervolgens op *OK*.
6. Gebruik de **meerkeuzeknoppen** om de datumnotatie in te stellen en druk vervolgens op *OK*.

3.9.5.3 De taal instellen

1. Voer stappen 1-3 uit in *Toegang krijgen tot het menu op pagina 23*.
2. Gebruik de **meerkeuzeknoppen** om de menustructuur te doorlopen en *Instellingen > Taal* te selecteren.
3. Gebruik de **meerkeuzeknoppen** om de taal in te stellen en druk vervolgens op *OK*.

3.9.5.4 Het land instellen

1. Voer stappen 1-3 uit in *Toegang krijgen tot het menu op pagina 23*.

2. Gebruik de **meerkeuzeknoppen** om de menustructuur te doorlopen en *Instellingen > Land* te selecteren.
3. Gebruik de **meerkeuzeknoppen** om het land te selecteren en druk vervolgens op *OK*.

3.9.5.5 De functie Op afstand starten instellen (ROB R600)

1. Voer stappen 1-3 uit in *Toegang krijgen tot het menu op pagina 23*.
2. Gebruik de **meerkeuzeknoppen** om de menustructuur te doorlopen en *Timer > Op afstand starten > Aandeel* te selecteren.
3. Selecteer hoe vaak de functie *Op afstand starten* moet worden gebruikt. Er zijn vijf opties:
 - Nooit (0%)
 - Zelden (ca. 20%)
 - Midden (circa 50%)
 - Vaak (ca. 80%)
 - Altijd (100%)
4. Druk op *OK*.

3.9.5.6 Functie Kalibreer zoekdraad instellen (ROB R600)

De functie *Kalibreer zoekdraad* maakt het mogelijk om te testen of het product de geleidingsdraad vanuit het laadstation kan volgen.

1. Plaats het product in het laadstation.
2. Voer stappen 1-3 uit in *Toegang krijgen tot het menu op pagina 23*.
3. Gebruik de **meerkeuzeknoppen** om de menustructuur te doorlopen en *Instellingen > Kalibreer zoekdraad* te selecteren en op *OK* te drukken.
Het product zal het laadstation verlaten, voor het laadstation een kalibratieprocedure uitvoeren en vervolgens de geleidingsdraad volgen tot het aansluitpunt op de begrenzingsdraad, waar hij zal beginnen met maaien.
4. Controleer of het product de geleidingsdraad helemaal kan volgen tot aan het aansluitpunt op de begrenzingsdraad.

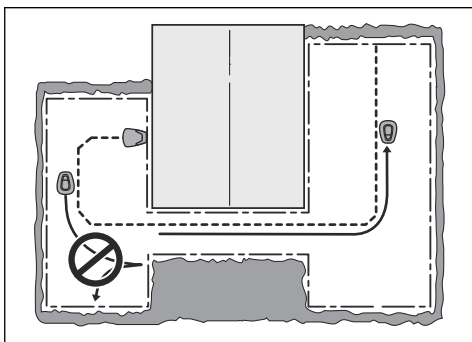

3.9.5.8 Het menu Over

Het menu *Over* geeft informatie weer over het product, bijvoorbeeld het serienummer en de firmwareversies.

De test is mislukt als het product de geleidingsdraad niet helemaal kan volgen tot het aansluitpunt op de begrenzingsdraad. In dat geval is de installatie waarschijnlijk niet uitgevoerd volgens de instructies in *De geleidingsdraad installeren op pagina 22*.

Let op: Veelvoorkomende fouten zijn bijvoorbeeld dat er links van de geleidingsdraad, gezien in de richting van het laadstation, niet voldoende vrije ruimte is of dat de geleidingsdraad niet onder een hoek op een steile helling is gelegd. Zie *Onderzoeken waar de geleidingsdraad moet worden gelegd op pagina 20*.

Als de test mislukt, corrigeert u de installatie en voert u opnieuw een test uit via *Kalibreer zoekdraad*.

3.9.5.7 Alle gebruikersinstellingen resetten

1. Voer stappen 1-3 uit in *Toegang krijgen tot het menu op pagina 23*.
2. Gebruik de **meerkeuzeknoppen** om de menustructuur te doorlopen en *Instellingen > Reset gebruikersinstellingen* te selecteren.
3. Gebruik de **meerkeuzeknoppen** om het land te selecteren en druk vervolgens op *OK*.
4. Voer de PIN-code in.
5. Druk op *OK* om alle gebruikersinstellingen te resetten.

Let op: *Beveiligingsniveau, Pincode, Lussignaal, Berichten, Datum en tijd, Taal en Landinstellingen* worden niet gereset.

4 Werking

4.1 Hoofdschakelaar



WAARSCHUWING: Lees de veiligheidsinstructies zorgvuldig door voordat u het product start.



WAARSCHUWING: Houd uw handen en voeten uit de buurt van de roterende messen. Plaats uw handen of voeten niet in de buurt van of onder het product wanneer de motor draait.



WAARSCHUWING: Gebruik het product niet als personen, met name kinderen, of huisdieren zich in het werkgebied bevinden.

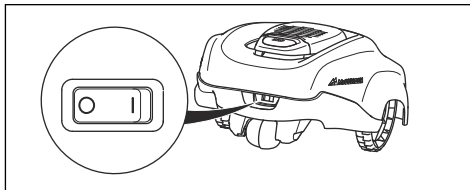

- Zet de **hoofdschakelaar** in stand *1* om het product te starten.
- Zet de **hoofdschakelaar** in stand *0* als het product niet in gebruik is of vóór er werkzaamheden, inspectie of onderhoud wordt uitgevoerd.

Als de **hoofdschakelaar** in stand *0* staat, kunnen de motoren van het product niet starten.

4.2 Product starten

1. Druk op de **STOP**-knop om de klep te openen.
2. Zet de hoofdschakelaar in stand *1*.
3. Voer de PIN-code in.
4. Druk op de **START**-knop.

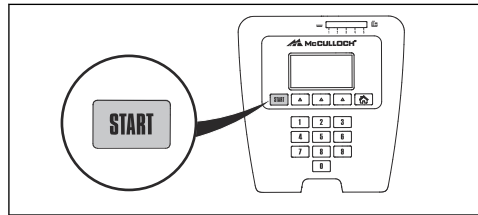

5. Sluit de klep.

Let op: Als het product in het laadstation is geparkeerd, verlaat het product het laadstation alleen wanneer de accu volledig is opgeladen en wanneer de timer toestaat dat het product werkt.

Let op: Druk op de **START**-knop voordat u de klep sluit om het product te starten. Als u niet op de **START**-knop drukt, hoort u een pieptoon en zal het product niet starten.

4.3 Bedieningsmodi

De bedieningsmodusknop is voorzien van een huispictogram. Wanneer de knop **Mode** is ingedrukt, kunnen de volgende bedieningsmodi worden geselecteerd:

- Thuis
- Auto
- Man

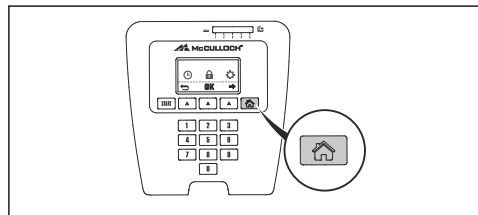

4.3.1 Modus Home

De bedieningsmodus *Home* betekent dat het product in het laadstation blijft totdat een andere bedieningsmodus wordt geselecteerd. De modus *Home* wordt ook gebruikt om te testen of het product de geleidingsdraad kan volgen en in het laadstation kan dokken.

4.3.2 Modus Auto

De modus *Auto* is de standaard bedieningsmodus waarbij maaien en opladen automatisch plaatsvinden.

4.3.3 Handmatige modus

Voor het maaien van bijgebieden moet de bedieningsmodus *Man* worden gekozen. In de modus *Man* moet de gebruiker het product handmatig verplaatsen tussen het hoofdgebied en het secundaire gebied. Het product maait totdat de accu leeg is.

Als de accu leeg is, stopt het product en wordt het bericht *Moet handmatig worden laden* weergegeven op het display van het product. Plaats het product in het laadstation om de accu op te laden. Als de accu is opgeladen, komt het product uit het laadstation en stopt het. Het product is nu klaar om te beginnen met werken, maar heeft eerst bevestiging van de gebruiker nodig.

Let op: Als u het hoofdgebied wilt maaien als de accu is opgeladen, zet u het product in de modus *Auto* voordat u het in het laadstation plaatst.

4.4 Product stoppen

1. Druk op de **STOP**-knop boven op het product.

Het product stopt en de maaimotor stopt.

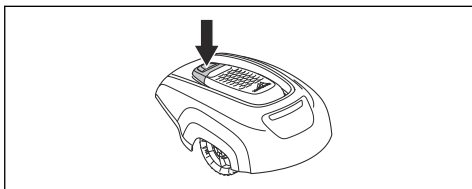

4.5 Het product uitschakelen

1. Druk op de **STOP**-knop boven op het product.
2. Zet de **hoofdschakelaar** in stand *0*.

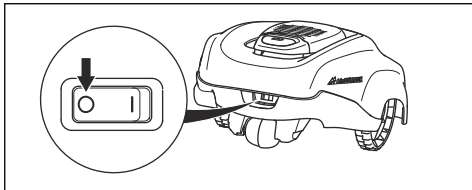

WAARSCHUWING: Schakel het product altijd uit met de hoofdschakelaar als het product moet worden onderhouden of buiten het werkgebied moet worden gebracht.

4.6 Timer en Stand-by

Gebruik de timerfunctie om een al te platgetreden gazon te vermijden. Zie *De timerinstellingen uitvoeren op pagina 23*.

4.6.1 Stand-by

De robotmaaier heeft een voorgeprogrammeerde stand-by-tijd die overeenkomt met de tabel voor rusttijden. Deze stand-by-tijd biedt bijvoorbeeld een goede mogelijkheid om het gazon te besproeien of om er op te spelen.

Model	Standby-tijd, minimaal aantal uren per dag
McCULLOCH ROB R600	11
McCULLOCH ROB R800	8
McCULLOCH ROB R1000	4

4.6.2 Voorbeeld 1

Dit voorbeeld is van toepassing op producten met een gespecificeerd werkgebied van 1000 m², maar het principe is hetzelfde voor de andere modellen.

Timerinstelling, periode 1: 0:00-22:00

Actieve periode (A): 08:00-20:00

De timerinstellingen zorgen ervoor dat het product om 0:00 uur begint met maaien. Het product wordt echter vanaf 20:00 in de stand-by-modus in het laadstation geparkeerd en blijft daar tot het om 0:00 uur weer begint met maaien.

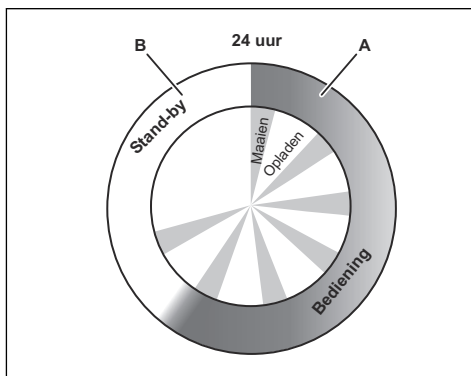

Voorbeeld: Een gespecificeerd werkgebied van 1000 m²

Bedrijf, A = max. uren	20
Laden/stand-by, B = min. uren	4

4.6.3 Voorbeeld 2

Dit voorbeeld is van toepassing op producten met een gespecificeerd werkgebied van 1000 m², maar het principe is hetzelfde voor de andere modellen.

De timerinstellingen kunnen worden verdeeld in 2 werkperiodes om te voorkomen dat er wordt gemaaid wanneer er gewoonlijk andere activiteiten aan de gang zijn. Als de timerinstelling is onderverdeeld in 2 werkperiodes, moet de minimale stand-by-periode in totaal overeenkomen met de tabel voor stand-by-tijd. Zie *Stand-by* op pagina 30.

Timerinstelling periode 1 (A): 0:00-18:00

Timerinstelling periode 2 (C): 20:00-23:00

Actieve periode (A): 0:00-18:00

Actieve periode (C): 20:00-22:00

Het product werkt tussen 0:00 en 18:00. Het zal om 20:00 uur opnieuw gaan werken, maar om 22:00 uur stoppen in de stand-by-modus, totdat het om 0:00 uur weer start.

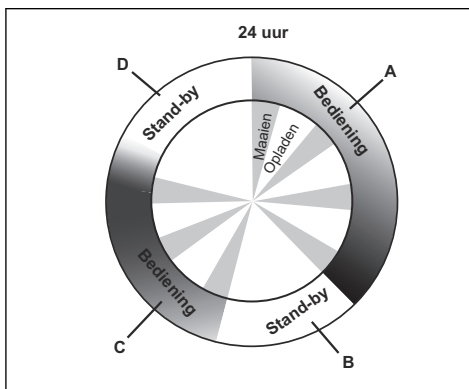

Voorbeeld: Een gespecificeerd werkgebied van 1000 m²

Bedrijf, A + C = max. uren	20
Laden/stand-by, B + D = min. uren	4

4.7 De accu opladen

Wanneer het product nieuw is of langere tijd is opgeslagen, is de accu mogelijk leeg en moet deze vóór gebruik worden geladen. In de modus *Auto* wisselt het product automatisch tussen maaien en opladen.



WAARSCHUWING: Laad het product alleen op met een laadstation en een voedingsbron die daarvoor bedoeld zijn. Onjuist gebruik kan leiden tot elektrische schokken, oververhitting of lekkage van corroderende vloeistof uit de accu.

Bij lekkage van elektrolyt spoelt u deze weg met water. Raadpleeg onmiddellijk een arts indien de elektrolyt in aanraking komt met uw ogen etc.

1. Zet de **hoofdschakelaar** in stand 1.
2. Plaats het product in het laadstation.
3. Open de klep en schuif het product zo ver mogelijk naar binnen om te zorgen voor een goed contact tussen het product en het laadstation.
4. Op het display wordt aangegeven dat de accu wordt opgeladen.

4.8 Maaihoogte aanpassen

De maaihoogte kan worden ingesteld van MIN (2 cm/0,8 inch) tot MAX (5 cm/2 inch).

Let op: In de eerste week na een nieuwe installatie moet de maaihoogte worden ingesteld op MAX om schade aan de lusdraad te voorkomen. Hierna kan de maaihoogte elke tweede week geleidelijk worden verlaagd totdat de gewenste maaihoogte is bereikt.

4.8.1 De maaihoogte aanpassen

1. Druk op de **STOP**-knop om het product te stoppen en de klep te openen.
2. Draai de hoogteinstellingsknop in de vereiste positie. De geselecteerde positie wordt aangegeven door de oranje kolom via de hoogte-aanpassingsindicator.
 - Draai linksom als u de maaihoogte wilt verhogen.
 - Draai rechtsom als u de maaihoogte wilt verlagen.

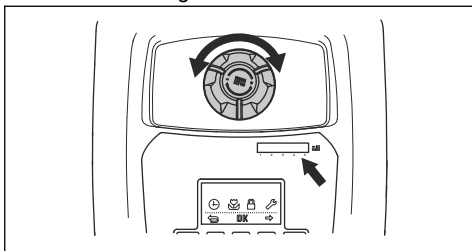

3. Sluit de klep.

5 Onderhoud

5.1 Introductie - onderhoud

Voor een betere betrouwbaarheid en langere levensduur: controleer en reinig het product regelmatig en vervang versleten onderdelen, indien nodig. Alle onderhoud en reparaties moeten worden uitgevoerd volgens de instructies van McCULLOCH. Zie *Garantie op pagina 49*.

Na de ingebruikname van het product moet u de maaischijf en de messen één keer per week inspecteren. Als de mate van slijtage in deze periode laag is, kan het controle-interval worden vergroot.

Het is belangrijk dat de maaischijf soepel draait. De randen van de messen mogen niet beschadigd zijn. De levensduur van de messen kan sterk uiteenlopen en hangt bijvoorbeeld af van:

- de rijtijd en de grootte van het werkgebied.
- de grasoort en seizoensgebonden groei.
- grond, zand en het gebruik van kunstmest.
- de aanwezigheid van voorwerpen zoals dennenappels, afgewaaide vruchten, speelgoed, gereedschap, stenen en wortels.

De normale levensduur is 4 tot 7 weken bij gebruik onder gunstige voorwaarden. Zie *De messen vervangen op pagina 34* voor het vervangen van de messen.

Let op: Werken met botte messen geeft een slechter maieresultaat. Het gras wordt niet goed gemaaid en er is meer energie nodig, waardoor het product een kleiner oppervlak dan normaal kan maaien.



WAARSCHUWING: Het product moet worden uitgeschakeld voordat er onderhoudswerkzaamheden aan worden uitgevoerd.



WAARSCHUWING: Draag veiligheidshandschoenen.

5.2 Product reinigen

Het is belangrijk om het product schoon te houden. Een product waar een grote hoeveelheid

gras aan blijft plakken, werkt minder goed op hellingen. Het wordt aanbevolen om voor het reinigen een borstel te gebruiken.

McCULLOCH biedt een speciale set voor reiniging en onderhoud aan als accessoire. Neem contact op met McCULLOCH Central Service.



OPGELET: Gebruik nooit een hogedrukreiniger en zelfs geen stromend water om het product schoon te maken. Gebruik nooit oplosmiddelen voor de reiniging.

5.2.1 Chassis en maaischijf

Inspecteer de maaischijf en de messen één keer per week.

1. Zet de **hoofdschakelaar** in stand 0.
2. Til het product op z'n kant.
3. Reinig de maaischijf en het chassis met bijvoorbeeld een afwasborstel. Controleer ook of de maaischijf vrij kan draaien ten opzichte van de voetbeschermer. Controleer ook of de messen intact zijn en vrij kunnen draaien.

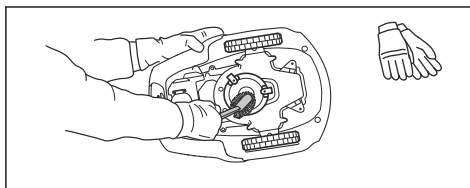

5.2.2 Wielen

Reinig rondom de voorwielen en het achterwiel en ook rond de achterwielsteun. Gras op de wielen kan van invloed zijn op de wijze waarop het product op hellingen werkt.

5.2.3 Kap

Gebruik een vochtige, zachte spons of doek om de kap te reinigen. Als de kap erg vuil is, kunt u ook een zeepoplossing of afwasmiddel gebruiken.

5.2.4 Laadstation

Ontdoe het laadstation regelmatig van gras, bladeren, twijgen en andere objecten die het dokken kunnen belemmeren.



WAARSCHUWING: Ontkoppel het laadstation met de stekker voordat u onderhoudswerkzaamheden verricht, of het laadstation of de voeding reinigt.

5.3 Messen vervangen



WAARSCHUWING: Gebruik altijd messen en schroeven van het juiste type. McCULLOCH kan de veiligheid alleen garanderen als originele messen worden gebruikt. Als u alleen de messen vervangt en de schroef opnieuw gebruikt, kan er slijtage aan de schroef optreden tijdens het maaien. De messen kunnen vervolgens uit de behuizing losraken en ernstig letsel veroorzaken.

Vervang veiligheidshalve versleten of beschadigde onderdelen. Zelfs als de messen intact zijn, moeten ze regelmatig worden vervangen voor het beste maairesultaat en een laag energieverbruik. De 3 messen en de schroeven moeten allemaal op hetzelfde moment worden vervangen zodat het maaisysteem uitgebalanceerd blijft. Gebruik originele messen van McCULLOCH waarop het H-logo met het kroontje staat, raadpleeg *Garantievoorwaarden* op pagina 49.

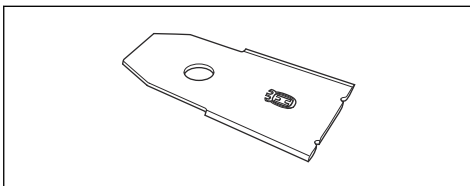

5.3.1 De messen vervangen

1. Zet de hoofdschakelaar in stand 0.

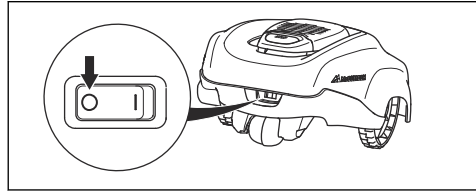

2. Draai het product ondersteboven. Plaats het product op een zachte en schone ondergrond om krassen op de kap en de klep te voorkomen.
3. Verwijder de 3 schroeven. Gebruik een platte of kruiskopschroevendraaier.

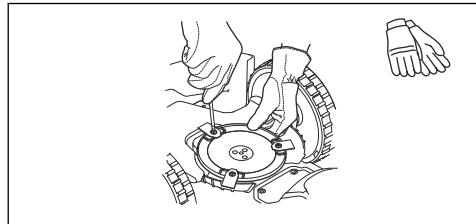

4. Verwijder alle messen en schroeven.
5. Breng nieuwe messen en schroeven aan.
6. Controleer of de messen vrij kunnen draaien.

5.4 Firmware-update

Als het onderhoud wordt uitgevoerd door de klantenservice van McCULLOCH, worden beschikbare firmware-updates door de servicemonteur naar het product gedownload.

5.5 Accu



WAARSCHUWING: Laad het product alleen op met een laadstation dat daarvoor bedoeld is. Onjuist gebruik kan leiden tot elektrische schokken, oververhitting of lekkage van corroderende vloeistof uit de accu. Bij lekkage van elektrolyt spoelt u deze weg met water. Raadpleeg onmiddellijk een arts indien de elektrolyt in aanraking komt met uw ogen etc.



WAARSCHUWING: Gebruik alleen originele accu's die door de fabrikant worden aanbevolen. De veiligheid van het product kan niet worden gegarandeerd met andere accu's. Gebruik geen niet-oplaadbare accu's.



OPGELET: De accu moet volledig worden geladen vóór winteropslag. Als de accu niet volledig is opgeladen, kan hij beschadigd raken en in sommige gevallen onbruikbaar worden.

Als de rijtijd van het product tussen twee laadbeurten korter dan normaal is, geeft dit aan dat de accu oud wordt en uiteindelijk moet worden vervangen.

Let op: De levensduur van de accu hangt af van de lengte van het seizoen en het aantal uren dat het product dagelijks actief is. Een lang seizoen of veel bedrijfsuren per dag betekenen dat de accu vaker moet worden vervangen. De accu is in orde zolang het product blijft zorgen voor een goed gemaaid gazon.

5.5.1 Accu vervangen



WAARSCHUWING: Gebruik alleen originele accu's die door de fabrikant worden aanbevolen. De veiligheid van het product kan niet worden gegarandeerd met niet-originele accu's. Gebruik geen niet-oplaadbare accu's.

1. Zet de **hoofdschakelaar** in stand *0*.
2. Zet de maaihoogte in de laagste stand.
3. Draai het product ondersteboven. Plaats het product op een zachte en schone ondergrond om krassen op het chassis en de afdekking van het display te voorkomen.
4. Reinig de zone rond het accudeksel.
5. Verwijder de 4 schroeven (Torx 20) van het accudeksel en verwijder het accudeksel.

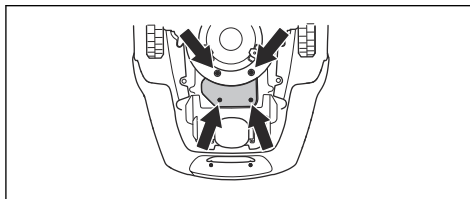

6. Verwijder de schroef van de bevestigingsbeugel van de accu en verwijder de beugel.
7. Trek de accu naar buiten door aan de riem te trekken.
8. Plaats een nieuwe originele accu.



OPGELET: Druk niet op het accupack. Druk op de contactstrip om de accu op zijn plaats aan te brengen.

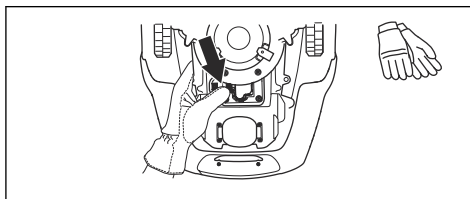

9. Breng de bevestigingsbeugel van de accu op zijn plaats aan met een schroef.
10. Plaats het accudeksel zonder de kabels vast te klemmen.



OPGELET: Als de afdichting op het accudeksel beschadigd is, moet het volledige accudeksel worden vervangen.

11. Bevestig het accudeksel met 4 schroeven (Torx 20).
12. Zet de maaihoogte weer terug op het gewenste niveau.

5.6 Winterbeurt

Breng uw product voor een servicebeurt naar uw McCULLOCH Central Service voordat u het stalt voor de winter. Een regelmatige winterbeurt houdt het product in goede staat en zorgt ervoor dat u het nieuwe seizoen zo goed mogelijk en zonder storingen begint.

Een servicebeurt omvat gewoonlijk het volgende:

- Grondige reiniging van de kap, het chassis, de maaischijf en alle andere bewegende delen.
- Testen van de functies en componenten van het product.
- Controle en eventuele vervanging van aan slijtage onderhevige onderdelen, zoals messen en lagers.
- Testen van de accucapaciteit van het product en een aanbeveling voor vervanging van de accu waar nodig.
- Als er nieuwe firmware beschikbaar is, wordt het product bijgewerkt.

6 Probleemoplossing

6.1 Introductie - problemen oplossen

In dit hoofdstuk vindt u een aantal meldingen die bij een storing op het display kunnen worden weergegeven. Bij elke melding staan de mogelijke oorzaak en de te uit te voeren stappen vermeld. In dit hoofdstuk worden ook een aantal symptomen besproken die u op weg kunnen helpen als het product niet werkt zoals verwacht. Meer suggesties voor uit te voeren stappen bij storingen of symptomen zijn te vinden www.mcculloch.com.

6.2 Meldingen

Hieronder vindt u een aantal meldingen die op het display van het product kunnen worden weergegeven. Neem contact op met een McCULLOCH-vertegenwoordiger bij u in de buurt als dezelfde melding vaak verschijnt.

Melding	Oorzaak	Actie
<i>Wielmotor geblokkeerd, links/rechts</i>	Er zit gras of iets anders rond het aandrijf wiel.	Controleer het aandrijf wiel en verwijder het gras of ander materiaal.
<i>Maaisysteem geblokkeerd</i>	Er zit gras of ander materiaal rond de maaischijf gewikkeld.	Controleer het aandrijf wiel en verwijder het gras of ander materiaal.
	De maaischijf ligt in een plas water.	Verplaats het product en neem maatregelen om het ophopen van water in het werkgebied te voorkomen.
<i>Vastgelopen</i>	Het product is ergens in vastgelopen.	Maak het product los en neem de oorzaak voor het vastlopen weg.
	Het product is blijven steken achter een aantal obstakels.	Ga na of er obstakels zijn die het voor het product moeilijk maken om weg te rijden van deze plek.
<i>Buiten maaigebied</i>	De aansluitingen van de begrenzingsdraad op het laadstation zijn gekruist.	Controleer of de begrenzingsdraad correct is aangesloten.
	De begrenzingsdraad ligt te dicht bij de rand van het werkgebied.	Controleer of de begrenzingsdraad is gelegd volgens de instructies, <i>De begrenzingsdraad installeren op pagina 21</i> .
	Het werkgebied heeft een steile hellinggraad.	
	De begrenzingsdraad is in de verkeerde richting om een eiland heen gelegd.	
	Storingen door metalen voorwerpen (hekwerk, wapeningsstaal) of ondergrondse kabels in de nabijheid.	Probeer de begrenzingsdraad te verleggen.
	Het product kan moeilijk onderscheid maken tussen het eigen signaal en het signaal van een installatie van een ander product.	Plaats het product in het laadstation en genereer een nieuw lussignaal. Zie <i>Een nieuw lussignaal maken op pagina 26</i> .

Melding	Oorzaak	Actie
<i>Lage accu spanning Lege batterij</i>	Het product kan het laadstation niet vinden.	Controleer of het laadstation en de begeleidingsdraad zijn geïnstalleerd volgens de instructies in <i>Montage van het product op pagina 21</i> .
	De begeleidingsdraad is gebroken of niet aangesloten.	Controleer of het indicatielampje op het laadstation geel knippert. Zie <i>Indicatielampje in het laadstation op pagina 41</i> .
	De accu is versleten.	Vervang de accu. Zie <i>Accu vervangen op pagina 35</i> .
	De antenne van het laadstation is defect.	Controleer of het indicatielampje in het laadstation rood knippert. Zie <i>Indicatielampje in het laadstation op pagina 41</i> .
<i>Verkeerde PIN</i>	Er is een verkeerde PIN-code ingevoerd. Na vijf mislukte pogingen wordt het toetsenbord gedurende vijf minuten vergrendeld.	Voer de juiste PIN-code in. Neem contact op met een McCULLOCH-vertegenwoordiger bij u in de buurt als u de PIN-code niet meer weet.
<i>Wielmotor overbelast, rechts/links</i>	Het product is ergens in vastgelopen.	Maak het product los en neem de oorzaak van het niet kunnen bewegen weg. Als nat gras de oorzaak is, wacht dan tot het gazon weer droog is voordat u het product opnieuw gebruikt.
<i>Geen aandrijving</i>	Het product is ergens in vastgelopen.	Maak het product los en neem de oorzaak van het niet kunnen bewegen weg. Als nat gras de oorzaak is, wacht dan tot het gazon weer droog is voordat u het product opnieuw gebruikt.
	Het werkgebied bevat een steile helling.	De maximaal gegarandeerde helling is 25%. Steilere hellingen moeten worden geïsoleerd. Zie <i>De begrenzingsdraad op een helling plaatsen op pagina 18</i> .
	De begeleidingsdraad is niet onder een hoek op een helling gelegd.	Wanneer de begeleidingsdraad op een helling wordt geïnstalleerd, moet deze onder een hoek op de helling worden gelegd. Zie <i>Onderzoeken waar de geleidingsdraad moet worden gelegd op pagina 20</i> .

Melding	Oorzaak	Actie
<i>Laadstation geblokkeerd</i>	Het contact tussen de laadstrips en de contactstrips is mogelijk slecht en het product heeft een aantal pogingen om te laden gedaan.	Plaats het product in het laadstation en controleer of de laadstrips en de contactstrips goed contact maken.
	Er is een obstakel dat het product blokkeert.	Verwijder het voorwerp.
	Het laadstation is gekanteld of verbogen.	Controleer of het laadstation is geplaatst op een volledig vlakke en horizontale ondergrond. Het laadstation mag niet gekanteld of verbogen zijn.
<i>Vast in laadstation</i>	Er is een obstakel dat ervoor zorgt dat het product het laadstation niet kan verlaten.	Verwijder het voorwerp.
<i>Op zijn kop</i>	Het product helt te ver over of is ondersteboven komen te liggen.	Draai het product in de juiste richting.
<i>Moet handmatig laden</i>	Het product staat in de bedrijfsstand <i>MAN</i> .	Plaats het product in het laadstation. Dit gedrag is normaal en er hoeft geen actie te worden ondernomen.
<i>Volgende start hh:mm</i>	De timerinstelling belet het product om te werken.	Wijzig de timerinstellingen. Zie <i>De timerinstellingen uitvoeren op pagina 23</i> .
	De rustperiode is bezig. Het product heeft een voorgeprogrammeerde stand-by-tijd die overeenkomt met de tabel voor rusttijden.	Dit gedrag is normaal en er hoeft geen actie te worden ondernomen. Zie <i>Timer en Stand-by op pagina 30</i> .
<i>Het maaien voor deze dag is voltooid</i>	De rustperiode is bezig. Het product heeft een voorgeprogrammeerde stand-by-tijd die overeenkomt met de tabel voor rusttijden.	Dit gedrag is normaal en er hoeft geen actie te worden ondernomen. Zie <i>Stand-by op pagina 30</i> .
<i>Opgetild</i>	De tilsensor is geactiveerd omdat het product is vastgelopen.	Maak het product vrij.
<i>Bots sensor probleem, voor/achter</i>	De behuizing van product kan niet vrij rond het chassis bewegen.	Controleer of de behuizing van het product vrij rond het chassis kan bewegen.
<i>Aandrijf wiel probleem, rechts/links</i>	Er zit gras of iets anders rond het aandrijf wiel.	Reinig de wielen en het gebied rondom de wielen.

Melding	Oorzaak	Actie
<i>Alarm! Maaier uitgeschakeld</i>	Het alarm is geactiveerd, omdat het product is uitgeschakeld.	Pas het beveiligingsniveau van het product aan in het menu Veiligheid.
<i>Alarm! Maaier gestopt</i>	Het alarm is geactiveerd, omdat het product is gestopt.	
<i>Alarm! Maaier opgetild</i>	Het alarm is geactiveerd, omdat het product is opgetild.	
<i>Alarm! Maaier gekanteld</i>	Het alarm is geactiveerd, omdat het product is gekanteld.	
<i>Tijdelijk accuprobleem</i>	Tijdelijk probleem met de accu of firmware van het product.	Start het product opnieuw op. Verwijder de batterij en sluit hem weer aan.
<i>Laadstroom te hoog</i>	Verkeerde of defecte voedingseenheid.	Bij deze melding dient u mogelijk onderhoud door een erkende servicemonteur te laten uitvoeren.

Melding	Oorzaak	Actie
<i>Geen lussignaal</i>	De voeding is niet aangesloten.	Controleer de aansluiting op het stopcontact en controleer tevens of er een aardlekschakelaar is geactiveerd of niet.
	De begrenzingsdraad is niet aangesloten op het laadstation	Controleer of de connector van de begrenzingsdraad correct is aangesloten op het laadstation. Vervang de connectoren indien ze zijn beschadigd. Zie <i>De begrenzingsdraad installeren op pagina 21</i> .
	Begrenzingsdraad gebroken.	Lokaliseer de plaats van de breuk. Vervang het beschadigde deel van de lus met een nieuwe lusdraad en maak een las met behulp van een originele koppeling. Zie <i>Breuken in de lusdraad opsporen op pagina 43</i> .
	De begrenzingsdraad is gekruist op het traject van en naar een eiland.	Controleer of de grens draad is gelegd volgens de instructies, bijv. in de juiste richting rond het eiland. Zie <i>De begrenzingsdraad installeren op pagina 21</i> .
	De verbinding tussen het product en het laadstation is verbroken.	Plaats het product in het laadstation en genereer een nieuw lussignaal. Zie <i>Een nieuw lussignaal maken op pagina 26</i> .
	Storingen door metalen voorwerpen (hekwerk, wapeningsstaal) of ondergrondse kabels in de nabijheid.	Probeer de begrenzingsdraad te verleggen.

6.3 Indicatielampje in het laadstation

Voor een volledig werkende installatie moet het indicatielampje in het laadstation constant groen branden. Volg de foutopsporingsgids hieronder als er iets anders wordt weergegeven.

Neem contact op met de McCULLOCH-vertegenwoordiger bij u in de buurt als u het probleem nog steeds niet kunt verhelpen.

Licht	Oorzaak	Actie
<i>Constant groen licht</i>	Alles is in orde	Geen actie nodig
<i>Groen knipperend licht</i>	De signalen zijn goed en de <i>ECO-modus</i> is geactiveerd.	Geen actie nodig. Voor meer informatie over de <i>ECO-modus</i> , zie <i>ECO-modus op pagina 26</i> .
<i>Blauw knipperend licht</i>	De begrenzingslus is niet aangesloten op het laadstation	Controleer of de connector van de begrenzingsdraad correct is aangesloten op het laadstation. Zie <i>De geleidingsdraad installeren op pagina 22</i> .
	Breuk in de begrenzingslus	Lokaliseer de plaats van de breuk. Vervang het beschadigde deel van de begrenzingsdraad met een nieuwe lusdraad en maak een las met behulp van een originele koppeling. Zie <i>Breuken in de lusdraad opsporen op pagina 43</i> .
<i>Geel knipperend licht</i>	De begeleidingsdraad is niet aangesloten op het laadstation	Controleer of de connector van de begeleidingsdraad correct is aangesloten op het laadstation. Zie <i>De geleidingsdraad installeren op pagina 22</i>
	Breuk in de begeleidingsdraad	Lokaliseer de plaats van de breuk. Vervang het beschadigde deel van de begeleidingsdraad met een nieuwe lusdraad en maak een las met behulp van een originele koppeling.
<i>Rood knipperend licht</i>	Onderbreking in de antenne van het laadstation	Neem contact op met een McCULLOCH-vertegenwoordiger bij u in de buurt.
<i>Constant rood licht</i>	Storing in de printplaat of onjuiste voeding in het laadstation. De storing moet worden verholpen door een erkende servicemonteur.	Neem contact op met een McCULLOCH-vertegenwoordiger bij u in de buurt.

6.4 Symptomen

Als uw product niet naar verwachting werkt, raadpleegt u de onderstaande probleemoplossingsgids.

Kijk op www.mcculloch.com voor een FAQ (veelgestelde vragen) voor meer gedetailleerde antwoorden op een aantal standaardvragen. Neem contact op met een McCULLOCH-vertegenwoordiger bij u in de buurt als u de oorzaak van de fout nog steeds niet kunt vinden.

Symptomen	Oorzaak	Actie
Ongelijkmatige maairesultaten.	Het product werkt te weinig uren per dag.	Verleng de maaitijd. Zie <i>De timerinstelling berekenen op pagina 23</i> .
	De instelling <i>Aandee</i> is niet goed afgestemd op de indeling van het werkgebied.	Controleer of <i>Aandee</i> is ingesteld op de juiste waarde.
	Vanwege de vorm van het werkgebied moet de functie <i>Op afstand starten</i> worden gebruikt, zodat het product de weg naar alle afgelegen gebieden vindt.	Stuur het product naar een afgelegen gebied. Zie <i>Op afstand starten 2 op pagina 25</i> .
	Werkgebied te groot.	Probeer het werkgebied te verkleinen of de werktijd te verlengen. Zie <i>Timer en Stand-by op pagina 30</i> .
	Botte messen.	Vervang alle messen en schroeven zodat de draaiende onderdelen zijn uitgebalanceerd. Zie <i>Messen vervangen op pagina 34</i> .
	Lang gras ten opzichte van de ingestelde maaihoogte.	Verhoog de maaihoogte en stel hem later weer lager in.
Het product werkt op het verkeerde tijdstip	Gras verzameld door de maaischijf of rond de motoras.	Controleer of de maaischijf vrij en soepel draait. Als dat niet het geval is, schroeft u de maaischijf los en verwijdert u alle gras en vreemde voorwerpen. Zie <i>Product reinigen op pagina 33</i> .
	De klok van het product moet worden ingesteld.	Stel de klok in. Zie <i>De tijd en datum instellen op pagina 27</i> .
Het product trilt.	De start- en stoptijden voor het maaien zijn verkeerd.	Reset de start- en stoptijdingstelling voor maaien. Zie <i>De tijd en datum instellen op pagina 27</i> .
	Beschadigde messen leiden tot onbalans in het maaisysteem.	Controleer de messen en schroeven en vervang ze indien nodig. Zie <i>De messen vervangen op pagina 34</i> .
Het product rijdt, maar de maaischijf draait niet.	Meerdere messen in dezelfde positie leiden tot onbalans in het maaisysteem.	Controleer of er bij elke schroef slechts één mes is gemonteerd.
	Het product zoekt naar het laadstation.	Geen actie. De maaischijf draait niet als het product het laadstation zoekt.

Symptomen	Oorzaak	Actie
Het product maait minder lang dan gewoonlijk tussen laadcycli.	Messchijf geblokkeerd door gras of ander vreemd voorwerp.	Verwijder en reinig de maaischijf. Zie <i>Product reinigen op pagina 33</i> .
Zowel de maaitijd als de laadtijd is korter dan normaal.	De accu is versleten.	Vervang de accu. Zie <i>Accu vervangen op pagina 35</i> .
Het product staat urenlang geparkeerd in het laadstation.	Het product heeft een voorgeprogrammeerde stand-by-tijd die overeenkomt met de tabel voor rusttijden. Zie <i>Stand-by op pagina 30</i> .	Geen actie.
	De klep is gesloten zonder dat u eerst op de START -knop hebt gedrukt.	Open de klep, druk op de START -knop en sluit de klep.
Het product heeft moeite met dokken.	De begrenzingsdraad is niet in een rechte lijn gelegd en komt niet ver genoeg uit het laadstation.	Controleer of het laadstation is geïnstalleerd volgens de instructies in <i>Laadstation monteren op pagina 21</i>
	De begeleidingsdraad is niet in de sleuf onder aan het laadstation gestoken.	Voor een goede werking is het van cruciaal belang dat de begeleidingsdraad perfect recht ligt en zich in de juiste positie onder het laadstation bevindt. Zorg er daarom voor dat de begeleidingsdraad altijd in de sleuf in het laadstation is gestoken. Zie <i>Laadstation monteren op pagina 21</i> .
	Het laadstation bevindt zich op een helling.	Plaats het laadstation op een volledig vlakke ondergrond. Zie <i>Onderzoeken waar het laadstation moet worden geplaatst op pagina 16</i> .

6.5 Breuken in de lusdraad opsporen

Breuken in de lusdraad zijn meestal te wijten aan onbedoelde fysieke beschadigingen aan de draad, bijvoorbeeld bij het gebruik van een schop bij het tuinieren. In landen met nachtvorst kan de draad ook beschadigd raken door scherpe stenen die in de grond bewegen. Breuken in de draad kunnen ook worden veroorzaakt door overmatig strekken tijdens het installeren.

De kabelisolatie kan worden beschadigd wanneer het gras meteen na de installatie te kort wordt gemaaid. Beschadigingen aan de isolatie zorgen soms pas weken of maanden later voor problemen. Om dit te voorkomen, moet u de eerste weken na het installeren altijd de maximale maaihoogte selecteren en de maaihoogte vervolgens elke tweede week een

stap verlagen totdat de gewenste maaihoogte is bereikt.

Een foutieve las in de lusdraad kan soms weken nadat de las werd gemaakt voor problemen zorgen. Een foutieve las kan onder meer worden veroorzaakt doordat de originele koppeling niet stevig genoeg werd samengedrukt met behulp van een tang of doordat een koppeling van een mindere kwaliteit dan de originele koppeling werd gebruikt. Controleer eerst alle bij u bekende lassen voordat u verdergaat met de foutopsporing.

Een draadbreek kan worden opgespoord door de afstand van de lus waar de breuk kan zijn opgetreden steeds te halveren, totdat er nog maar een kort stuk draad over is.

De volgende methode werkt niet wanneer de *ECO-modus* actief is. Zorg dat de *ECO-modus* eerst wordt uitgeschakeld. Zie *ECO-modus* op pagina 26.

1. Controleer of het indicatielampje in het laadstation blauw knippert, wat een breuk in de begrenzingslus aangeeft. Zie *Indicatielampje in het laadstation* op pagina 41.

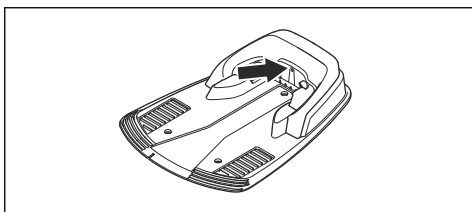

2. Controleer of de aansluitingen van de begrenzingsdraad naar het laadstation correct zijn aangesloten en niet zijn beschadigd. Controleer of het indicatielampje in het laadstation nog steeds blauw knippert.

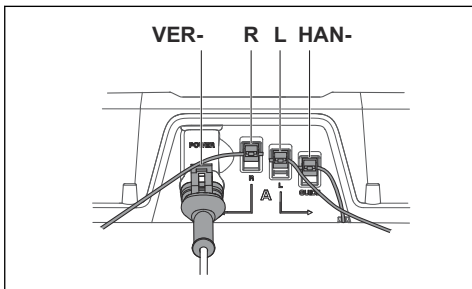

3. Verwissel de aansluitingen van de begeleidingsdraad en de begrenzingsdraad in het laadstation.

Begin door aansluiting L en Geleiding te verwisselen.

Als het indicatielampje constant groen brandt, bevindt de breuk zich ergens in de begrenzingsdraad tussen L en het punt waar de begeleidingsdraad is aangesloten op de begrenzingsdraad (dikke zwarte lijn op de afbeelding).

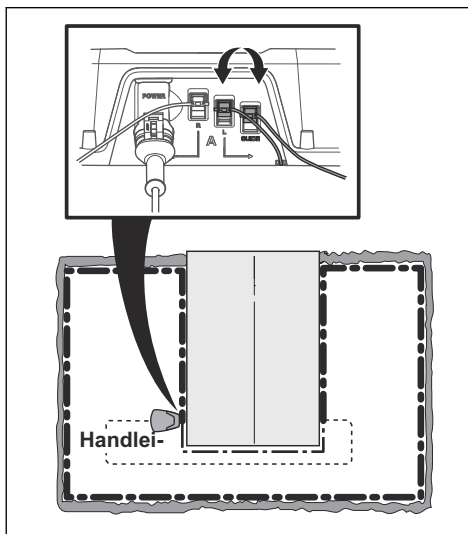

Om de storing te verhelpen hebt u begrenzingsdraad, connectoren en koppelingen nodig:

- a) Als de vermoedelijk defecte begrenzingsdraad kort is, dan kunt u het gemakkelijkst de hele begrenzingsdraad vervangen tussen L en het punt waar de begeleidingsdraad is aangesloten op de begrenzingsdraad (dikke zwarte lijn).
- b) Als de vermoedelijk defecte begrenzingsdraad lang is (dikke zwarte lijn), ga dan als volgt te werk: Zet L en Geleiding terug in hun oorspronkelijke posities. Koppel daarna R los. Sluit een nieuwe lusdraad aan op R. Sluit het andere uiteinde van de nieuwe lusdraad aan op een punt in het midden van het vermoedelijk defecte deel van de draad.

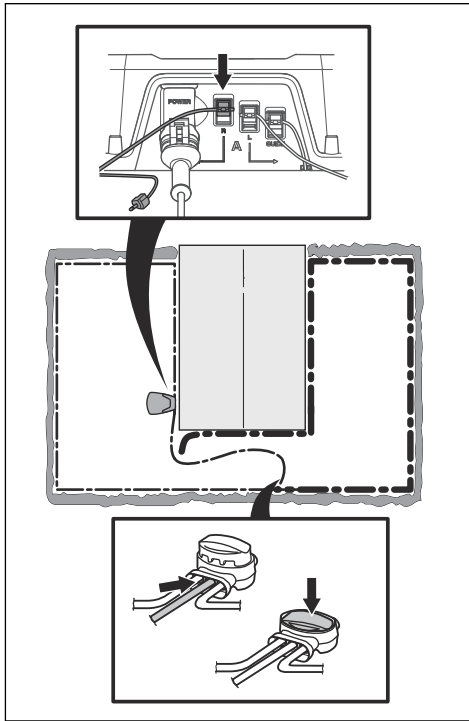

Als het indicatielampje nu groen is, bevindt de breuk zich ergens in de draad tussen het losgekoppelde uiteinde en het punt waar de nieuwe draad is aangesloten (dikke zwarte lijn hieronder). Verplaats de aansluiting voor de nieuwe draad in dat geval dicht bij het losgekoppelde uiteinde (groveweg in het midden van het verdachte draaddeel) en controleer opnieuw of het indicatielampje groen is.

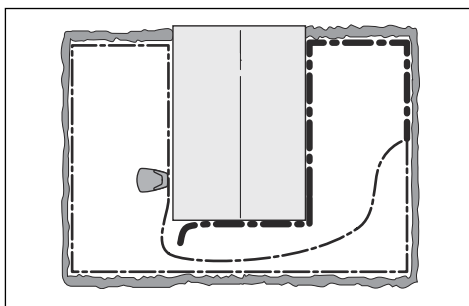

Ga zo verder totdat er nog een heel kort stuk draad over is, wat het verschil betekent tussen een constant groen licht en een knipperend blauw licht. Volg vervolgens de instructies in stap 5 hieronder.

4. Als het indicatielampje in stap 3 hierboven blauw blijft knipperen: Zet L en Geleiding terug in hun oorspronkelijke posities. Verwissel vervolgens R en Geleiding. Als het indicatielampje nu continu groen brandt koppel dan L los en sluit een nieuwe begrenzingsdraad aan op L. Sluit het andere uiteinde van de nieuwe draad aan op een punt in het midden van het vermoedelijk defecte deel van de draad. Volg dezelfde procedure als bij 3a) en 3 b) hierboven.
5. Wanneer de breuk is gevonden, moet het beschadigde deel worden vervangen door een nieuw stuk draad. Gebruik altijd originele koppelingen.

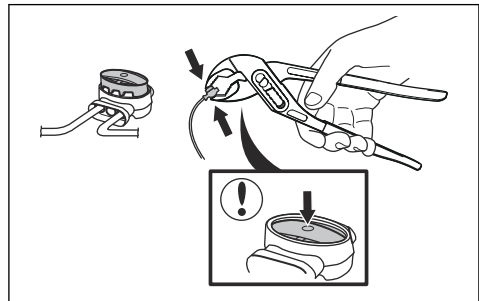

7 Vervoer, opslag en verwerking

7.1 Transport

De meegeleverde Li-ion-accu's voldoen aan de wettelijke vereisten voor gevaarlijke goederen.

- Neem alle van toepassing zijnde nationale voorschriften in acht.
- Neem de bijzondere voorschriften op de verpakking en labels voor commercieel transport in acht. Dit geldt ook voor derden en expediteurs.

7.2 Opslag

- Laad het product volledig op. Zie *De accu opladen op pagina 31*.
- Schakel het product uit. Zie *Het product uitschakelen op pagina 30*.
- Reinig het product. Zie *Product reinigen op pagina 33*.
- Bewaar het product in een droge, vorstvrije ruimte.
- Laat het product met alle wielen op een vlakke ondergrond staan tijdens opslag of gebruik een originele wandhanger, indien beschikbaar.
- Als u het laadstation binnen zet, koppelt u de voeding en alle connectoren los van het laadstation. Plaats het uiteinde van elke connectordraad in een bak met vet.

Let op: Als u het laadstation buiten zet, koppelt u de voeding en de connectoren niet los.

7.3 Afvoeren

- Neem de plaatselijk geldende wet- en regelgeving voor recycling in acht.
- Raadpleeg *Accu vervangen op pagina 35* voor vragen over het verwijderen van de accu.

8 Technische gegevens

8.1 Technische gegevens

Afmetingen	ROB R600	ROB R800	ROB R1000
Lengte, cm/inch	60 / 23,6	60/23,6	60/23,6
Breedte, cm/inch	44 / 17,3	44/17,3	44/17,3
Hoogte, cm/inch	26 / 10,2	26/10,2	26/10,2
Gewicht, kg / lbs	7 / 15,4	7 / 15,4	7 / 15,4

Elektrisch systeem	ROB R600	ROB R800	ROB R1000
Accu, lithium-ion 18 V/2,1 Ah, art.nr.	586 57 62-02		
Accu, lithium-ion 18 V/2,0 Ah, art.nr.	586 57 62-03		
Accu, lithium-ion 18,25 V/2,0 Ah, art.nr.	586 57 62-04		
Voeding, V/28 V DC	100-240		
Lengte laagspanningskabel, m / ft	5 / 16	5/16	5/16
Gemiddeld energieverbruik bij maximaal gebruik	5 kWh/maand voor een werkgebied van 600 m ² /718 yd ²	6 kWh/maand voor een werkgebied van 800 m ² /957 yd ²	7 kWh/maand voor een werkgebied van 1000 m ² /1196 yd ²
Laadstroom, A DC	1,3	1,3	1,3
Gemiddelde maaitijd, min	65	65	65
Gemiddelde laadtijd, min	50	50	50

Antenne begrenzingsdraad	ROB R600	ROB R800	ROB R1000
Bedrijfsfrequentieband, Hz	300-80000	300-80000	300-80000
Max. radiofrequentievermogen, mW op 60 m ¹	<25	<25	<25

¹ Maximaal uitgangsvermogen naar antennes in de frequentieband waarop de radioapparatuur is ingesteld.

Geluidsemisatie gemeten in de omgeving als geluidsvermogen²	ROB R600	ROB R800	ROB R1000
Gemeten geluidsvermogeniveau, dB (A)	57	57	57
Gegarandeerd geluidsvermogensniveau _{WA} , dB (A)	59	59	59
Geluidsdrukkniveau bij het oor van de gebruiker, dB (A) ³	48	48	48

Maaien	ROB R600	ROB R800	ROB R1000
Maaisysteem	3 scharnierende messen		
Toerental maaimotor, tpm	2900	2900	2900
Energieverbruik tijdens maaien, W +/- 20%	20	20	20
Maaihoogte, cm/inch	2-5 / 0,8-2	2-5 / 0,8-2	2-5 / 0,8-2
Maai breedte, cm/inch	17 / 6,7	17 / 6,7	17 / 6,7
Smalst mogelijke doorgang, cm/inch	120 / 47	120/47	120/47
Maximale helling voor werkgebied, %	25	25	25
Maximale helling voor begrenzingsdraad, %	15	15	15
Maximale lengte begrenzingsdraad, m / ft	400/1312	400/1312	400/1312
Maximale lengte begeleidingslus, m / ft	100 / 328	100/328	100/328
Werkcapaciteit, m ² /yd ² , +/- 20%	600 / 718	800/957	1000/1196

IP-classificatie	ROB R600	ROB R800	ROB R1000
Robotmaaier	IPX4	IPX4	IPX4
Laadstation	IPX1	IPX1	IPX1
Transformator	IPX4	IPX4	IPX4

We kunnen niet garanderen dat het product volledig compatibel is met andere typen draadloze systemen, zoals afstandsbedieningen, radiozenders, ringleidingen, verzonken elektrische afrosteringen en dergelijke.

De producten zijn geproduceerd in Engeland of Tsjechië. Zie de informatie op het productplaatje. Zie *Inleiding op pagina 3*.

² Geluidsemisaties in de omgeving gemeten als geluidsvermogen (L_{WA}) volgens EG-richtlijn 2000/14/EG en de wetgeving van Nieuw-Zuid-Wales (Protection of the Environment Operations Regulation 2017, Noise Control). Het gewaarborgde geluidsvermogensniveau omvat productieve verschillen en afwijking van de testcode met 1-3 dB (A). De geluidsemisatiegegevens vindt u op het typeplaatje en in het hoofdstuk Technische gegevens.

³ Onzekerheidsmarge geluidsdrukkniveau K_{pA} 2-4 dB (A)

9 Garantie

9.1 Garantievoorwaarden

De McCULLOCH-garantie dekt de werking van dit product gedurende een periode van 2 jaar vanaf de aankoopdatum. De garantie dekt ernstige materiaal- of productiefouten. Binnen de garantieperiode zullen wij kosteloos het product vervangen of repareren, indien aan de volgende voorwaarden is voldaan:

- Het product en het laadstation mogen uitsluitend worden gebruikt overeenkomstig de instructies in deze bedieningshandleiding. Deze fabrieksgarantie heeft geen invloed op aanspraken op garantie van dealers/verkopers.
- Eindgebruikers of onbevoegde derden mogen geen pogingen doen om het product te repareren.

Voorbeelden van defecten die niet onder de garantie vallen:

- Schade veroorzaakt door binnendringen van water als gevolg van gebruik van een hogedrukreiniger, of het in water onderdompelen, bijvoorbeeld wanneer door hevige regen waterplassen zijn ontstaan.
- Schade veroorzaakt door blikseminslag.
- Schade veroorzaakt door onjuiste accu-opslag of onjuist gebruik van de accu.
- Schade veroorzaakt door het gebruik van een andere accu dan een originele accu van McCULLOCH.
- Schade die wordt veroorzaakt door het gebruik van andere onderdelen dan originele reserveonderdelen en accessoires van McCULLOCH; denk hierbij aan zaken als messen en installatiemateriaal.
- Schade aan de lusdraad.
- Schade die wordt veroorzaakt door wijzigingen die niet zijn toegestaan of geknoei met het product of de voeding ervan.

De messen en wielen worden beschouwd als verbruiksartikelen en vallen niet onder de garantie.

Als uw McCULLOCH-product een defect vertoont, neem dan contact op met de klantenservice van McCULLOCH voor verdere

instructies. Zorg ervoor dat u het betalingsbewijs en het serienummer van het product bij de hand hebt wanneer u contact opneemt met de klantenservice van McCULLOCH.

10 EG verklaring van overeenstemming

10.1 EG verklaring van overeenstemming

Husqvarna AB, SE-561 82 Huskvarna, Zweden, tel.: +46-36-146500, verklaart dat de robotmaaiers **McCULLOCH ROB R600, McCULLOCH ROB R800, McCULLOCH ROB R1000** met serienummers vanaf 2018 week 45 (het jaartal staat duidelijk op het productplaatje vermeld, gevolgd door het serienummer) voldoen aan de eisen die in de RICHTLIJNEN VAN DE RAAD zijn opgenomen:

- Richtlijn "betreffende machines" **2006/42/EG**.
 - Bijzondere eisen voor elektrisch aangedreven robotmaaiers met accu **EN 50636-2-107: 2015**
 - Elektromagnetische velden **EN 62233: 2008**.
- Richtlijn "beperking van het gebruik van bepaalde gevaarlijke stoffen" **2011/65/EU**.
 - De volgende norm wordt toegepast: **EN 50581:2012**.
- Richtlijn "betreffende de geluidsemisatie door materieel voor gebruik buitenshuis" **2000/14/EG**. Raadpleeg *Technische gegevens op pagina 47* voor informatie over de geluidsemisatie en de maaibreedte.

De aangemelde instantie 0404, SMP Svensk Maskinprovning AB, Box 7035, SE 750 07 Uppsala, Zweden heeft een rapport opgesteld inzake een beoordeling van de overeenstemming met bijlage VI van Richtlijn 2000/14/EG van de Raad van 8 mei 2000 betreffende "de geluidsemisatie door materieel voor gebruik buitenshuis". Het certificaat heeft nummer: 01/901/278 voor McCULLOCH ROB R600 en McCULLOCH ROB R1000. 01/901/292 voor McCULLOCH ROB R800.
- Richtlijn "betreffende radioapparatuur" **2014/53/EU**. Het typegoedkeuringscertificaat is afgegeven voor onderzoek conform richtlijn **2014/53/EU**. Het nummer van het typegoedkeuringscertificaat voor McCULLOCH ROB R600, McCULLOCH ROB R800, McCULLOCH ROB R1000 is

SC1110-17. De volgende normen zijn van toepassing:

- **ETSI EN 303 447 V1.1.1**

Elektromagnetische compatibiliteit:

- **ETSI EN 301 489-1 v 2.2.0**

Huskvarna, 1-11-2018



Lars Roos

Global R&D Director, Electric category

(Geautoriseerde vertegenwoordiger voor Husqvarna AB en verantwoordelijk voor de technische documentatie.)



Copyright © 2019 Husqvarna AB. Alle rechten voorbehouden.

McCulloch en andere productnamen en namen van functies zijn handelsmerken van de Husqvarna Group.
Alle vermelde afmetingen zijn bij benadering.

www.mcculloch.com

Originele instructies

1140730-36



2019-08-21