



**Manuale dell'operatore
ROB R600, ROB R800, ROB
R1000**



IT, Italiano

Prima di usare la macchina, leggere attentamente il manuale dell'operatore e accertarsi di averne compreso il contenuto.

Sommario

1	Introduzione	
1.1	Introduzione.....	3
1.2	Illustrazione del prodotto.....	4
1.3	Simboli riportati sul prodotto.....	5
1.4	Simboli sul display.....	6
1.5	Simboli sulla batteria.....	6
1.6	Panoramica della struttura dei menu, ROB R600.....	7
1.7	Panoramica della struttura dei menu, ROB R800, ROB R1000.....	8
1.8	Display.....	9
1.9	Tastiera	9
2	Sicurezza	
2.1	Definizioni di sicurezza.....	10
2.2	Istruzioni di sicurezza generali.....	10
2.3	Istruzioni di sicurezza per il funzionamento.....	12
3	Installazione	
3.1	Introduzione - Installazione.....	16
3.2	Prima dell'installazione dei fili.....	16
3.3	Prima dell'installazione del prodotto.....	16
3.4	Installazione del prodotto.....	21
3.5	Collocazione il filo in posizione mediante puntelli.....	22
3.6	Interramento del cavo perimetrale o del cavo guida.....	22
3.7	Allungamento del cavo perimetrale o del cavo guida.....	22
3.8	Dopo l'installazione del prodotto.....	23
3.9	Esecuzione delle impostazioni del prodotto.....	23
4	Utilizzo	
4.1	Interruttore principale.....	29
4.2	Avviamento del prodotto.....	29
4.3	Modalità operative.....	29
4.4	Arresto del prodotto.....	30
4.5	Spegnimento del prodotto.....	30
4.6	Timer e Standby.....	30
4.7	Ricarica della batteria.....	31
4.8	Regolare l'altezza di taglio.....	32
5	Manutenzione	
5.1	Introduzione - Manutenzione.....	33
5.2	Pulire il prodotto.....	33
5.3	Sostituzione delle lame.....	34
5.4	Aggiornamento del firmware.....	34
5.5	Batteria.....	34
5.6	Manutenzione invernale.....	35
6	Ricerca dei guasti	
6.1	Introduzione - Ricerca guasti.....	36
6.2	Messaggi.....	36
6.3	Spia della stazione di ricarica.....	40
6.4	Sintomi.....	41
6.5	Ricerca interruzioni nel cavo.....	42
7	Trasporto, stoccaggio e smaltimento	
7.1	Trasporto.....	45
7.2	Rimessaggio.....	45
7.3	Smaltimento.....	45
8	Dati tecnici	
8.1	Dati tecnici.....	46
9	Garanzia	
9.1	Condizioni di garanzia.....	48
10	Dichiarazione di conformità CE	
10.1	Dichiarazione di conformità CE.....	49

1 Introduzione

1.1 Introduzione

Numero di serie:
Codice PIN:
Codice di registrazione prodotto:

Il numero di serie si trova sulla targhetta dati di funzionamento del prodotto e sulla confezione del prodotto.

- Utilizzare il numero di serie per registrare il prodotto sul sito Web www.mcculloch.com.

1.1.1 Supporto

Per assistenza sul prodotto McCULLOCH, contattare il servizio centrale McCULLOCH.

1.1.2 Descrizione del prodotto

Nota: McCULLOCH aggiorna regolarmente l'aspetto e il funzionamento dei prodotti. Vedere *Supporto alla pagina 3*.

Il prodotto è un robot tagliaerba. Il prodotto dispone di una fonte di alimentazione a batteria e

taglia l'erba automaticamente. Non è necessario raccogliere l'erba.

L'operatore seleziona le impostazioni di funzionamento mediante i tasti sulla tastiera. Il display mostra le impostazioni di funzionamento selezionate e selezionabili e la modalità di funzionamento del prodotto.

Il cavo perimetrale e il cavo guida controllano il movimento del prodotto all'interno dell'area di lavoro.

1.2 Illustrazione del prodotto

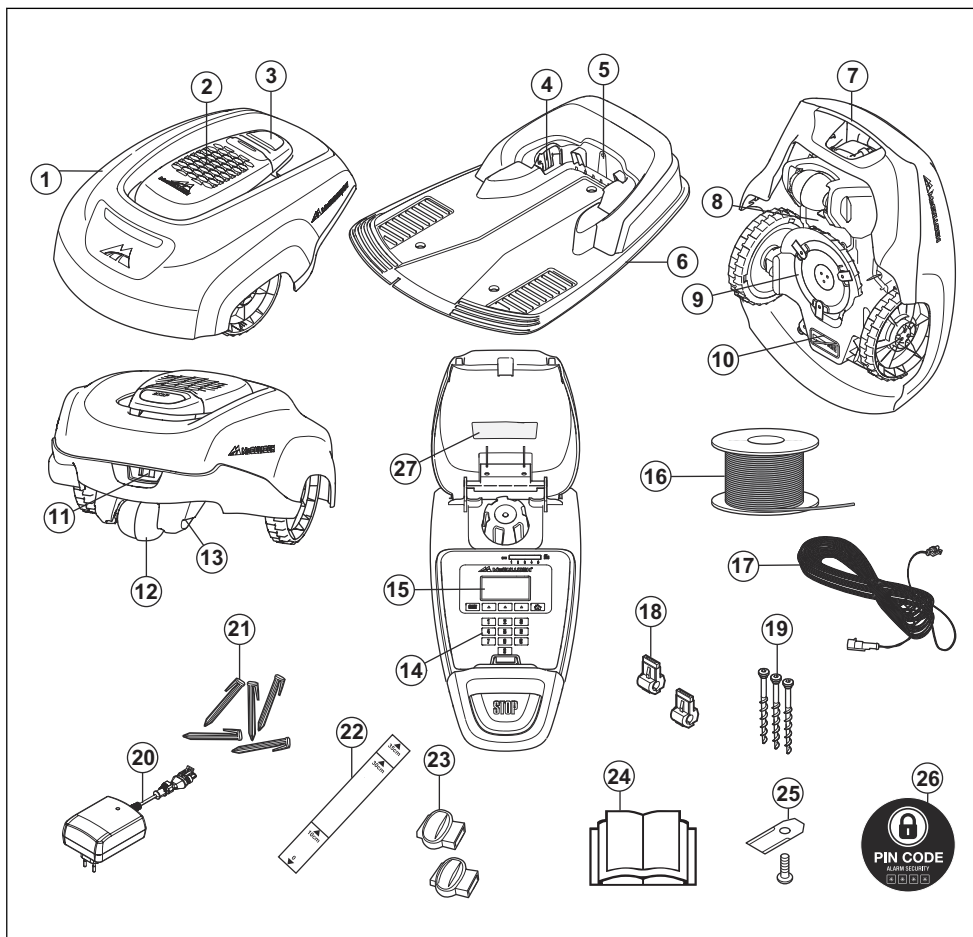

I numeri in figura rappresentano:

1. Scocca
2. Coperchio per display, tastiera e regolazione dell'altezza di taglio
3. Pulsante di arresto
4. Lamelle di contatto
5. LED per il controllo del funzionamento della stazione di ricarica, del cavo perimetrale e del cavo guida
6. Stazione di ricarica
7. Impugnatura
8. Sportello del vano batterie

9. Disco lame
10. Scatola telaio con elettronica, batteria e motori
11. Interruttore principale
12. Ruota posteriore
13. Lamella di ricarica
14. Tastiera
15. Display
16. Rotolo di cavo per cavo perimetrale e cavo guida
17. Cavo a bassa tensione
18. Connettore
19. Viti
20. Batteria
22. Nastro di misura
23. Coperchi
24. Manuale
25. Vite
26. PIN CODE ALARM SECURITY

18. Connettore per il collegamento del cavo con la stazione di ricarica.
19. Viti per il fissaggio della stazione di ricarica
20. Alimentatore (l'aspetto dell'alimentatore può essere diverso a seconda del mercato)
21. Picchetti
22. Astina di misurazione per facilitare l'installazione del cavo perimetrale (l'astina di misurazione è separata dalla confezione)
23. Giunto per cavo
24. Manuale operatore e Guida rapida
25. Lame extra
26. Decalcomania allarme
27. Targhetta dati di funzionamento

1.3 Simboli riportati sul prodotto

Questi simboli sono riportati sul prodotto. Osservarli attentamente.



AVVERTENZA: leggere le istruzioni d'uso prima di avviare il prodotto.



AVVERTENZA: azionare il dispositivo inibitore prima di lavorare o sollevare la macchina.

Il prodotto si avvia solo quando l'interruttore principale è in posizione 1 ed è stato immesso il codice PIN corretto. Portare l'interruttore principale in posizione 0 prima di eseguire le ispezioni e/o la manutenzione.



AVVERTENZA: mantenere una distanza di sicurezza dalla macchina quando è in funzione. Tenere mani e piedi lontani dalle lame rotanti.



AVVERTENZA: non salire sulla macchina. Non avvicinare mai le mani o i piedi alla macchina o sotto di essa.

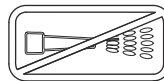

Per la pulizia del prodotto, non utilizzare mai dispositivi di lavaggio ad alta pressione, né acqua corrente.

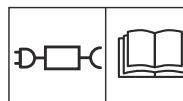

Utilizzare un alimentatore rimovibile come riportato sulla targhetta accanto al simbolo.

CE Il presente prodotto è conforme alle vigenti direttive CE.



Emissioni di rumore nell'ambiente circostante. Le emissioni del prodotto sono riportate nel capitolo *Dati tecnici alla pagina 46* e sulla targhetta dati di funzionamento.



Non è consentito smaltire questo prodotto come normale rifiuto domestico. Accertarsi che il prodotto sia riciclato nel rispetto dei requisiti di legge locali.



Il telaio contiene componenti sensibili alle scariche elettrostatiche (ESD). Il telaio deve inoltre essere richiuso in modo professionale. Per questi motivi, il telaio può essere aperto esclusivamente da tecnici dell'assistenza autorizzati. Una guarnizione rotta può invalidare totalmente o in parte la garanzia.



Il cavo a bassa tensione non deve essere accorciato o allungato o giuntato.

Non utilizzare un trimmer vicino al cavo a bassa tensione. Prestare la massima attenzione durante il taglio di bordi dove sono posizionati cavi.

Azionare il dispositivo inibitore prima di utilizzare o sollevare il prodotto.

1.4 Simboli sul display



La funzione Timer controlla quando il prodotto taglia il prato.



La funzione Sicurezza consente di selezionare 3 livelli di sicurezza.



La funzione Installazione consente di configurare le impostazioni manuali per l'installazione.



Tramite la funzione Impostazioni è possibile configurare le impostazioni generali dei prodotti.



Il prodotto non taglierà l'erba a causa della funzione Timer.



L'indicatore della batteria mostra il livello di carica della batteria. Quando il prodotto è in carica il simbolo lampeggia.



Il prodotto è nella stazione di ricarica, ma la batteria non si ricarica.



Il prodotto è impostato in modalità ECO.

1.5 Simboli sulla batteria



Leggere le istruzioni dell'utente.



Non gettare la batteria nel fuoco e non esporla a una fonte di calore.



Non immergere la batteria in acqua.

1.6 Panoramica della struttura dei menu, ROB R600

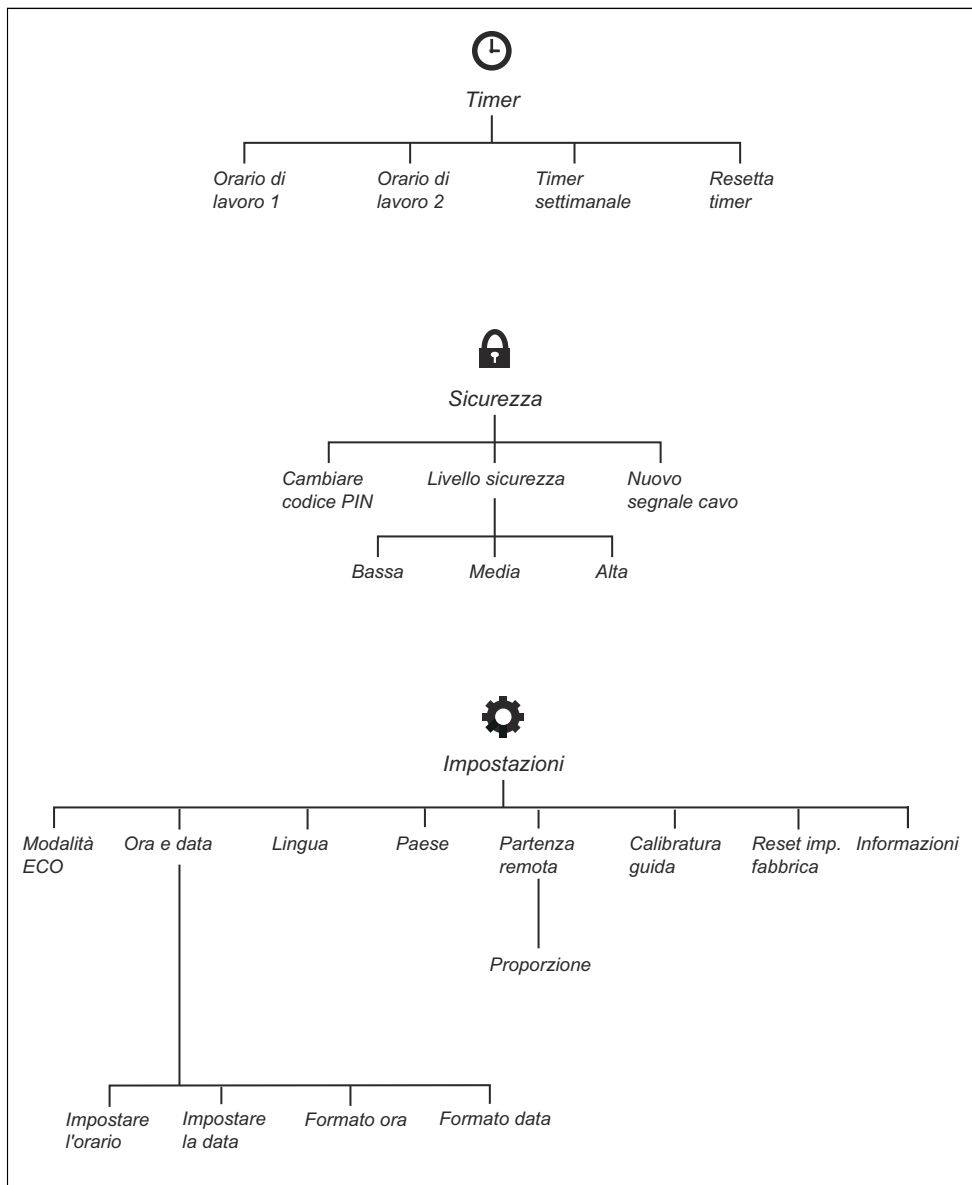

1.7 Panoramica della struttura dei menu, ROB R800, ROB R1000

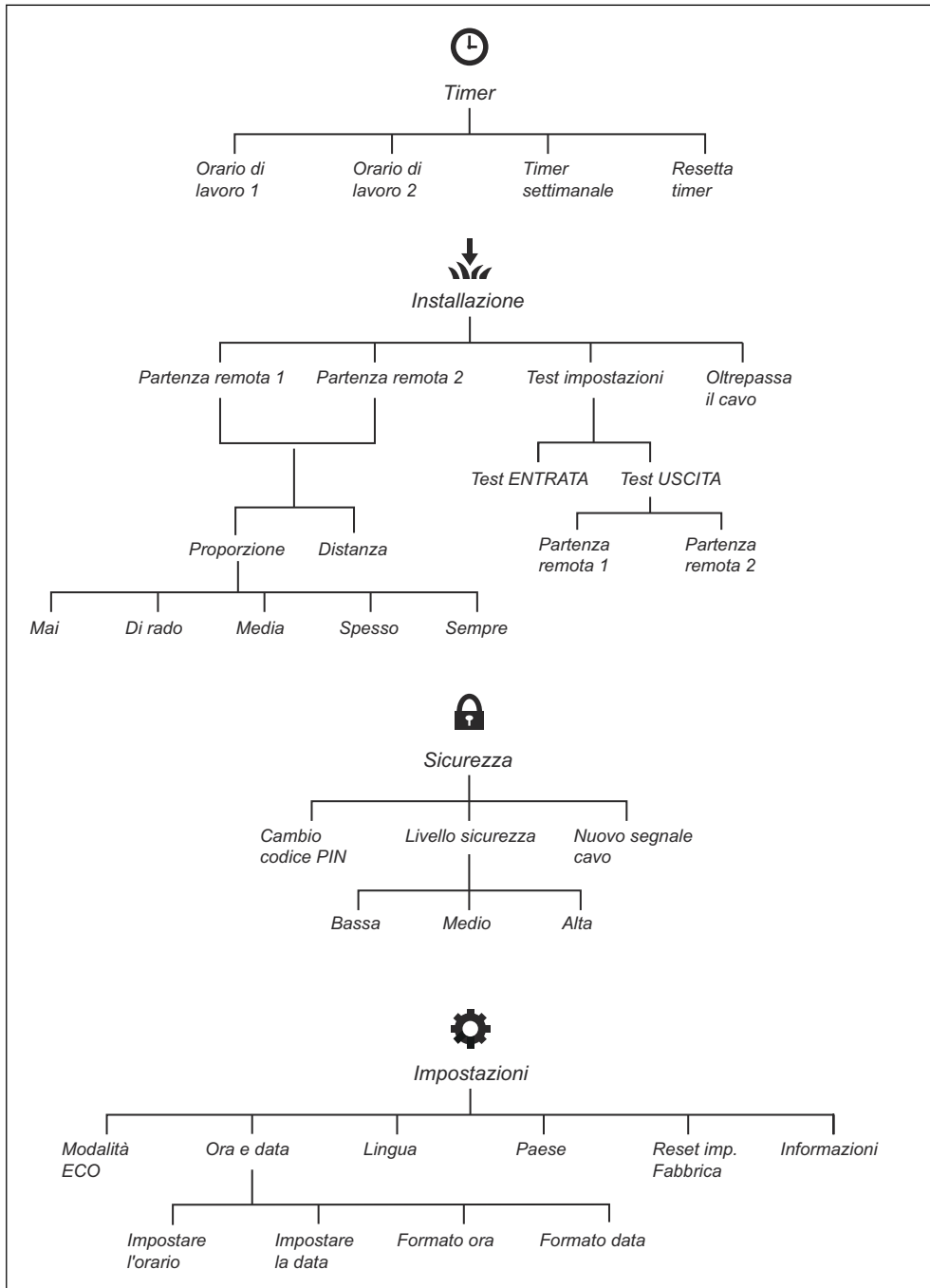

1.8 Display

Il display sul prodotto visualizza le informazioni e le impostazioni del prodotto stesso.

Per accedere al display, premere il pulsante **STOP**.

1.9 Tastiera

La tastiera è formata da 4 gruppi di pulsanti:

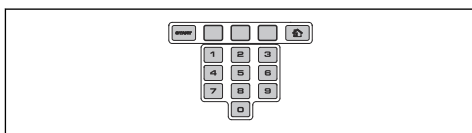

- Il pulsante **START** viene utilizzato per attivare il prodotto. Normalmente, è l'ultimo pulsante da premere prima di chiudere il portello.
- I tre pulsanti **a scelta multipla** offrono diverse funzioni, a seconda della posizione nella struttura dei menu in cui ci si trova.
- I **tasti numerici** servono, ad esempio, per immettere il codice PIN o le impostazioni dell'ora.
- Il **pulsante di selezione** della modalità operativa è rappresentato da una casa. Alla pressione del pulsante, la modalità operativa selezionata è visualizzata sul display.

2 Sicurezza

2.1 Definizioni di sicurezza

Le avvertenze, le precauzioni e le note sono utilizzate per evidenziare le parti importanti del manuale.



AVVERTENZA: Utilizzato se è presente un rischio di lesioni o morte dell'operatore o di passanti nel caso in cui le istruzioni del manuale non vengano rispettate.



ATTENZIONE: Utilizzato se è presente un rischio di danni al prodotto, ad altri materiali oppure alla zona adiacente

nel caso in cui le istruzioni del manuale non vengano rispettate.

Nota: Utilizzato per fornire ulteriori informazioni necessarie in una determinata situazione.

2.2 Istruzioni di sicurezza generali

Per facilitare la consultazione, nel manuale operatore vengono adottate le convenzioni tipografiche seguenti:

- Il testo in *corsivo* indica messaggi riportati sul display del prodotto o rimanda a un'altra sezione del manuale operatore.
- Le parole in **grassetto** si riferiscono ai pulsanti presenti sulla tastiera del prodotto.
- Il testo in **MAIUSCOLO** e in *corsivo* fa riferimento alle diverse modalità di funzionamento disponibili sul prodotto.

2.2.1 IMPORTANTE. LEGGERE ATTENTAMENTE PRIMA DELL'USO. CONSERVARE COME RIFERIMENTO FUTURO

L'operatore è responsabile per eventuali incidenti o pericoli causati ad altre persone o ai loro beni.

Questo apparecchio non è destinato all'utilizzo da parte di persone (bambini inclusi) con ridotte capacità fisiche, sensoriali o mentali (che potrebbero compromettere un uso sicuro del prodotto), oppure con mancanza di esperienza e conoscenza, a meno che non siano controllate o siano state istruite durante l'utilizzo da una persona responsabile della loro sicurezza.

L'apparecchio può essere utilizzato da bambini di almeno 8 anni e da persone con capacità fisiche, sensoriali o mentali ridotte o che non abbiano esperienza o conoscenze previe, a patto che abbiano ricevuto assistenza o istruzioni per l'uso dell'apparecchio in modo sicuro e purché ne comprendano i rischi. Alcune normative locali possono limitare l'età dell'operatore. La pulizia e la manutenzione non devono essere eseguite da bambini senza la supervisione di adulti.

Non collegare mai l'alimentatore a una presa di corrente se la spina o il cavo sono danneggiati. I cavi danneggiati o usurati aumentano il rischio di scosse elettriche.

Caricare la batteria solo nella stazione di ricarica in dotazione. L'utilizzo errato può causare scosse elettriche, surriscaldamento o perdite di liquido corrosivo dalla batteria. In caso di perdite di elettroliti, sciacquare immediatamente con acqua/agente neutralizzante. Consultare un medico se l'elettrolita entra a contatto con gli occhi.

utilizzare solo le batterie originali consigliate dal produttore. La sicurezza del prodotto non può essere garantita con batterie non originali. Non utilizzare batterie non ricaricabili.

L'apparecchio deve essere scollegato dalla rete di alimentazione durante la rimozione della batteria.



AVVERTENZA: il prodotto può essere pericoloso se utilizzato in modo inappropriato.



AVVERTENZA: non utilizzare il prodotto in prossimità di persone (specialmente bambini) o animali.



AVVERTENZA: Tenere mani e piedi lontani dalle lame rotanti. A motore acceso, non avvicinare mai le mani o i piedi al prodotto o sotto di esso.

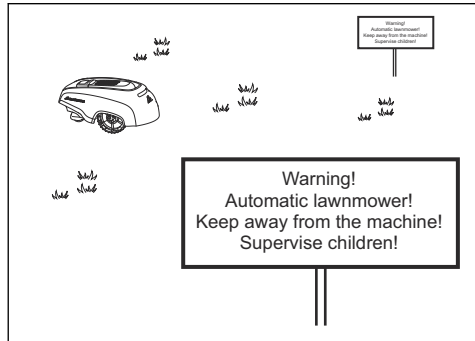

- Utilizzare la funzione **CASA** o disinserire l'interruttore principale se persone, in particolar modo bambini, o animali si trovano nell'area di lavoro. Si consiglia di programmare il prodotto per l'uso durante gli orari nei quali nell'area non vengono svolte attività, ad esempio di notte. Vedere *Configurazione delle impostazioni del timer alla pagina 23*. Tenere presente che alcune specie, ad es. i ricci, sono attive di notte. Potenzialmente questi possono essere danneggiati dal prodotto.
- Il prodotto può essere utilizzato, sottoposto a manutenzione e riparato solo da persone che abbiano totale dimestichezza con le sue specifiche caratteristiche e norme di sicurezza. Prima di usare il prodotto, leggere attentamente il Manuale dell'operatore e accertarsi di averne compreso il contenuto.
- Non è consentito modificare il design originale del prodotto. Tutte le modifiche sono a rischio e pericolo dell'utente.
- Controllare che non siano presenti pietre, rami, attrezzi, giocattoli o altri oggetti sul prato che possano danneggiare le lame. Eventuali oggetti sul prato possono anche essere la causa che il prodotto rimanga bloccato. Potrebbe essere necessario un intervento per rimuovere l'oggetto prima che il prodotto possa continuare la falciatura. Impostare sempre l'interruttore principale in posizione 0 prima di eliminare un'ostruzione.

2.3 Istruzioni di sicurezza per il funzionamento

2.3.1 Utilizzo

- Il prodotto può essere utilizzato solo con le apparecchiature raccomandate dal produttore. Qualsiasi altro tipo di utilizzo è da considerarsi improprio. Attenersi scrupolosamente alle istruzioni del produttore relative a funzionamento e manutenzione.
- I segnali di avvertenza devono essere collocati intorno all'area di lavoro se il prodotto viene utilizzato nelle aree pubbliche. La segnaletica dovrà avere il seguente testo: **Avvertenza! Rasaerba automatico! Tenersi lontano dalla macchina! Tenere sotto controllo i bambini!**

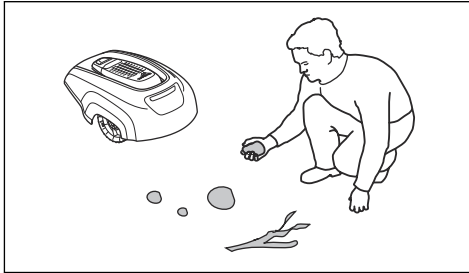

- Avviare il prodotto attenendosi alle istruzioni. Quando l'interruttore principale è in posizione 1, accertarsi di tenere mani e piedi lontani dalle lame rotanti. Non mettere mai mani o piedi sotto il prodotto.
- Non toccare le parti pericolose in movimento, come ad esempio il disco lame, se non sono completamente arrestate.
- Non sollevare mai il prodotto, né trasportarlo, quando l'interruttore principale è in posizione 1.
- Non consentire mai che il prodotto possa collidere con persone o animali. Se una persona o un animale si trova sul percorso del prodotto, fermarlo immediatamente. Vedere *Arresto del prodotto alla pagina 30*.
- Non collocare alcun oggetto sul prodotto o sulla relativa stazione di ricarica.
- In caso di guasto della protezione, del disco lame o della scossa, non consentire l'utilizzo del prodotto. Inoltre, non utilizzarlo in caso di lame, viti, dadi o cavi difettosi. Non collegare mai un cavo danneggiato o toccare un cavo danneggiato prima che venga scollegato dall'alimentazione.
- Non utilizzare il prodotto se l'interruttore principale non funziona.
- Quando non viene utilizzato, spegnere sempre il prodotto tramite l'interruttore principale. Il prodotto si avvia solo quando l'interruttore principale è in posizione 1 ed è stato immesso il codice PIN corretto.
- Il prodotto non deve mai essere utilizzato quando è in funzione un irrigatore. In questo caso, utilizzare la funzione timer in modo che il prodotto e l'irrigatore non funzionino contemporaneamente. Vedere *Configurazione delle impostazioni del timer alla pagina 23*.

- McCULLOCH non garantisce la completa compatibilità tra il prodotto e altri tipi di sistemi wireless, quali telecomandi, trasmettitori radio, apparecchi acustici, recinzioni elettriche interrate per animali o simili.
- L'allarme integrato è molto rumoroso. Prestare attenzione, soprattutto se il prodotto è utilizzato in ambienti chiusi.
- Oggetti metallici nel terreno (ad esempio cemento armato o reti contro le talpe) possono comportare un arresto. Gli oggetti metallici possono generare interferenze al segnale di funzionamento, con un conseguente fermo macchina.
- La temperatura di esercizio e immagazzinamento è 0-50 °C / 32-122 °F. L'intervallo di temperatura per la carica è 0-45 °C / 32-113 °F. Temperature troppo elevate potrebbero causare danni al prodotto.

2.3.2 Sicurezza batterie



AVVERTENZA: Le batterie agli ioni di litio possono esplodere o causare incendi se smontate, esposte all'acqua, fuoco o a temperature elevate o in caso di cortocircuito. Maneggiare attentamente la batteria, non smontarle, aprirla ed evitare qualsiasi tipo di sollecitazione elettrica o meccanica impropria. Evitare di conservare la batteria alla luce diretta del sole.

Per ulteriori informazioni sulla batteria, consultare *Batteria alla pagina 34*

2.3.3 Come sollevare e spostare il prodotto

Per spostarlo in modo sicuro fuori o all'interno dell'area di lavoro, procedere come segue:

1. Premere il pulsante **STOP** per arrestare il prodotto. Se la protezione è impostata sul livello medio o alto, è necessario immettere il codice PIN. Il codice PIN è composto da quattro cifre e viene selezionato al primo avviamento del prodotto. Vedere *Esecuzione delle impostazioni di base alla pagina 23*.

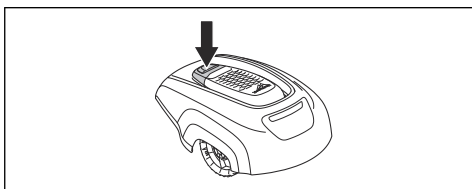

2. Portare l'interruttore principale in posizione 0.

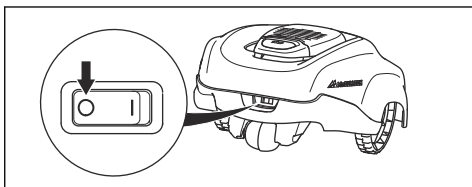

3. Trasportare il prodotto per il manubrio con il disco delle lame lontano dal corpo.



ATTENZIONE: Non sollevare il prodotto quando è parcheggiato nella stazione di ricarica. Ciò può danneggiare la stazione di ricarica e/o il prodotto. Premere il pulsante **STOP** ed estrarre il prodotto dalla stazione di ricarica prima di sollevarlo.

2.3.4 Manutenzione



AVVERTENZA: quando il prodotto è capovolto, l'interruttore principale deve essere sempre in posizione 0.

L'interruttore principale deve essere impostato in posizione 0 prima di qualsiasi lavoro sul telaio del prodotto, come ad esempio la pulizia o la sostituzione delle lame.

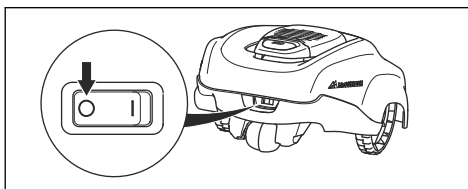

ATTENZIONE: per la pulizia del prodotto, non utilizzare mai dispositivi di lavaggio ad alta pressione, né acqua corrente. Non utilizzare mai solventi per la pulizia.



ATTENZIONE: Utilizzare la spina per scollegare la stazione di ricarica prima di procedere alla pulizia o alla manutenzione della stazione di ricarica o del cavo perimetrale.

Controllare ogni settimana il prodotto e sostituire parti danneggiate o usurate. Vedere *Manutenzione alla pagina 33*.

2.3.5 In caso di temporale

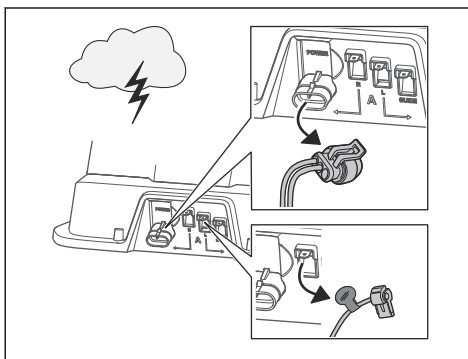

Per ridurre il rischio di danni ai componenti elettrici del prodotto e della stazione di ricarica, si consiglia di scollegare tutte le connessioni alla stazione di ricarica (alimentazione, cavo perimetrale e cavi guida) in caso di rischio di temporali.

1. Contrassegnare i cavi per semplificare la riconnessione. I collegamenti delle stazioni di ricarica (alimentazione, cavo perimetrale e cavi guida) sono contrassegnati con R, L e Guida.
2. Scollegare tutti i cavi collegati e l'alimentatore.

3. Collegare tutti i cavi e l'alimentatore se non vi è più alcun rischio di temporale. È importante che ogni cavo sia collegato al posto giusto.

3 Installazione

3.1 Introduzione - Installazione



AVVERTENZA: Leggere e comprendere il capitolo sulla sicurezza prima di installare il prodotto.



ATTENZIONE: Utilizzare pezzi di ricambio originali e materiale di installazione.

Nota: Per ulteriori informazioni sull'installazione, fare riferimento a www.mcculloch.com.

3.2 Prima dell'installazione dei fili

È possibile scegliere di collegare i fili con picchetti o di interrarli. È possibile utilizzare le 2 procedure per la stessa area di lavoro.

- Interrare il cavo perimetrale o il cavo guida se si prevede di utilizzare un arieggiatore nell'area di lavoro. In caso contrario, collegare il cavo perimetrale o il cavo guida mediante picchetti.
- Tagliare l'erba prima di installare il prodotto. Accertarsi che l'erba sia massimo 4 cm / 1,6 poll.

Nota: Le prime settimane successive all'installazione il livello acustico percepito durante il taglio dell'erba può essere maggiore del previsto. Quando il prodotto ha eseguito il taglio dell'erba alcune volte, il livello acustico percepito è molto più basso.

3.3 Prima dell'installazione del prodotto.

- Fare uno schema della zona di lavoro e includere tutti gli ostacoli.
- Tracciare un segno sullo schema dove posizionare la stazione di ricarica, il cavo perimetrale e il cavo guida.
- Predisporre un occhiello sullo schema nel punto in cui il cavo guida è collegato al cavo perimetrale. Vedere *Per esaminare dove posizionare il cavo perimetrale alla pagina 17*.

- Riempire le buche nel prato.

Nota: Le buche con l'acqua nel prato possono causare danni al prodotto.

3.3.1 Per esaminare dove posizionare la stazione di ricarica

- Lasciare libero uno spazio minimo di 3 m / 9,8piedi davanti alla stazione di ricarica.
- Mantenere uno spazio libero minimo di 1,5 m / 4,9ft a destra e a sinistra della stazione di ricarica.
- Posizionare la stazione di ricarica all'aperto nei pressi di una presa di corrente.
- Posizionare la stazione di ricarica su una superficie orizzontale.

Max 3 cm / 1.2"

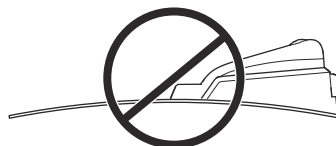
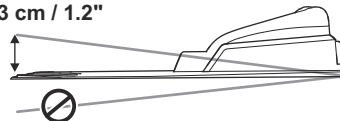

- Posizionare la stazione di ricarica nella parte più bassa possibile della zona di lavoro.
- Posizionare la stazione di ricarica in un'area senza sistema di irrigazione.
- Posizionare la stazione di ricarica in un'area protetta dalla luce del sole.
- Se la stazione di ricarica è installata su un'isola, assicurarsi di collegare il cavo guida all'isola. Vedere *Realizzazione di un'isola alla pagina 19*.

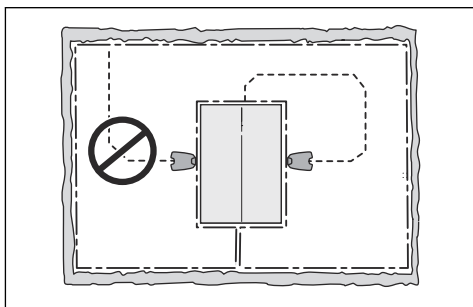

3.3.2 Esame della collocazione dell'alimentatore

- Posizionare l'alimentatore in una zona con tetto e protezione da sole e pioggia.
- Posizionare l'alimentatore in una zona con un buon flusso d'aria.
- Impiegare un dispositivo salvavita (RCD) quando si collega l'alimentatore alla presa di corrente.



AVVERTENZA: Non modificare l'alimentatore. Non tagliare o prolungare il cavo a bassa tensione. Esiste il rischio di shock elettrico.

Sono disponibili come accessori cavi a bassa tensione di lunghezze diverse.



ATTENZIONE: Accertarsi che le lame del prodotto non taglino il cavo a bassa tensione.



ATTENZIONE: Non posizionare il cavo a bassa tensione in una bobina o sotto la piastra della stazione di ricarica. La bobina provoca interferenze con il segnale proveniente dalla stazione di ricarica.



3.3.3 Per esaminare dove posizionare il cavo perimetrale

Il cavo perimetrale deve essere posizionato ad anello intorno all'area di lavoro. I sensori presenti rilevano quando il prodotto si avvicina al cavo perimetrale facendogli prendere un'altra direzione.



ATTENZIONE: Se l'area di lavoro è in prossimità di corpi idrici, pendenze, dirupi o strade pubbliche, il cavo perimetrale deve essere dotato di una parete protettiva. La parete deve essere minimo 15 cm / 6 poll. in altezza.

Per semplificare il collegamento tra il cavo guida e il cavo perimetrale, è consigliabile predisporre un occhietto nel punto in cui il cavo guida sarà collegato. Predisporre l'occhietto con circa 20 cm / 8 poll. del cavo perimetrale.

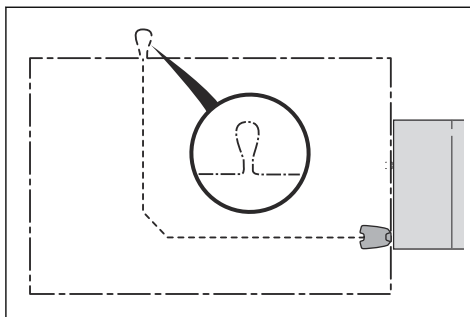

Nota: Fare uno schema dell'area di lavoro prima di installare il cavo perimetrale e il cavo guida.

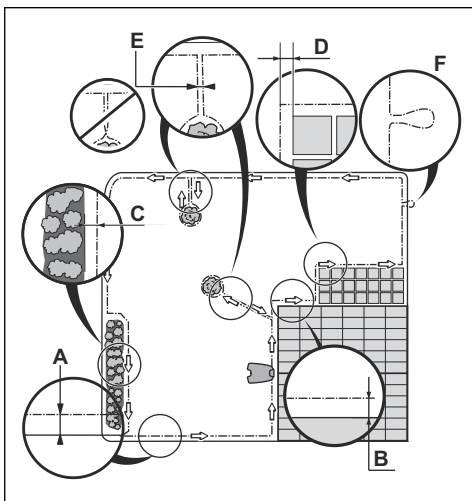

- Posizionare il cavo perimetrale tutt'intorno all'area di lavoro (A). Adattare la distanza tra il cavo perimetrale e gli ostacoli.
- Collocare il cavo perimetrale 25 cm / 10 poll. (B) da un ostacolo che più alto di 5 cm / 2 poll.

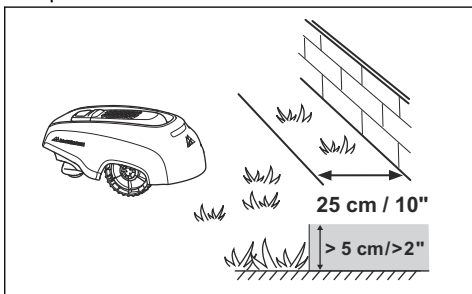

- Collocare il cavo perimetrale 20 cm / 8 poll. (C) da un ostacolo che alto 1-5 cm / 0,4-2 poll.
- Collocare il cavo perimetrale 5 cm / 2 in. (D) da un ostacolo che è meno di 1 cm / 0,4 poll.
- Se si dispone di un vialetto pavimentato in selciato a livello con il prato, mettere il cavo perimetrale sotto la pavimentazione.

Nota: Se la pavimentazione in selciato è larga minimo 30 cm / 12poll., utilizzare l'impostazione di fabbrica *Oltrepassa il cavo* (ROB R800, ROB R1000) per tagliare tutta

l'erba adiacente alla pavimentazione in selciato.



ATTENZIONE: Non lasciare che il prodotto funzioni sulla ghiaia.

- Se si crea un'isola, inserire insieme il cavo perimetrale che scorre verso e dall'isola (E). Posizionare i fili nello stesso puntello.
- Predisporre un occhiello (F) dove è necessario collegare il cavo guida al cavo perimetrale.



ATTENZIONE: Non effettuare curve strette quando si installa cavo perimetrale.



ATTENZIONE: Per un accurato funzionamento senza rumore, isolare tutti gli ostacoli come alberi, radici e pietre.

3.3.3.1 Per posizionare il cavo perimetrale in pendenza

Il prodotto può funzionare nel 25% delle pendenze. Le aree di eccessiva pendenza devono essere isolate con il cavo perimetrale. La pendenza (%) è calcolata come altezza per m. Ad esempio: 10 cm / 100 cm = 10%.

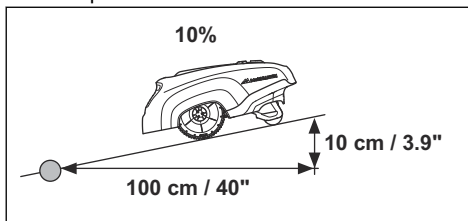

- Pendenze più ripide del 15% sul bordo esterno dell'area di lavoro devono essere isolate con il cavo perimetrale. Posizionare il cavo perimetrale a circa 20 cm / 8 poll. (A) su una superficie piana prima della pendenza.

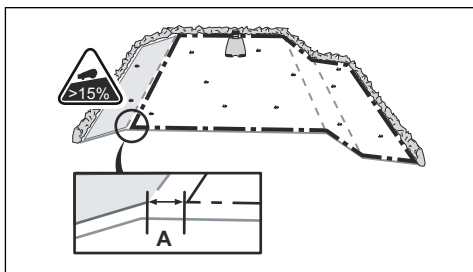

- Le pendenze adiacenti alle strade pubbliche devono essere isolate con il cavo perimetrale. Posizionare una barriera protettiva lungo il bordo esterno della pendenza.

3.3.3.2 Passaggi

Un passaggio è una sezione che ha un cavo perimetrale su ciascun lato e che collega 2 zone di lavoro. Il passaggio deve essere avere un'ampiezza minima di 60 cm / poll. 24.

Nota: Se un passaggio ha un'ampiezza inferiore a 2 m / 6,5 ft., installare un cavo guida attraverso il passaggio.

3.3.3.3 Realizzazione di un'isola

- Inserire il cavo perimetrale in direzione e intorno all'ostacolo per realizzare un'isola.
- Unire insieme le 2 sezioni del cavo perimetrale che passano da e verso l'ostacolo.
- Mettere le 2 sezioni del cavo perimetrale nello stesso puntello.

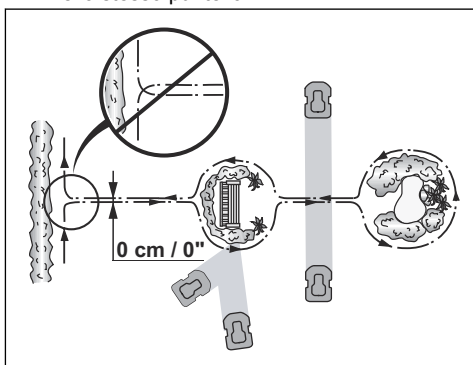

ATTENZIONE: Non inserire una sezione del cavo perimetrale

attraverso l'altra. Le sezioni del cavo perimetrale devono essere parallele.



ATTENZIONE: Non inserire il cavo guida attraverso il cavo perimetrale, per esempio un cavo perimetrale diretto verso un'isola.

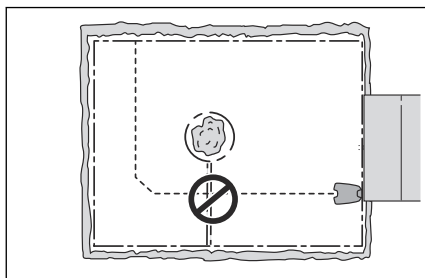

3.3.3.4 Realizzazione di un'area secondaria

Realizzare un'area secondaria (B) se l'area di lavoro presenta 2 aree che non sono collegate con un passaggio. L'area di lavoro con la stazione di ricarica è l'area principale (A).

Nota: Il prodotto deve essere spostato manualmente tra l'area principale e l'area secondaria.

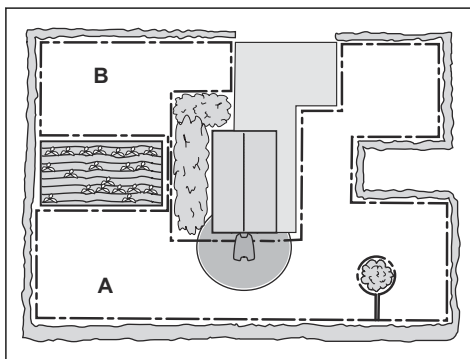

- Collocare il cavo perimetrale intorno all'area secondaria (B), per creare un'isola. Vedere *Realizzazione di un'isola alla pagina 19.*

Nota: Il cavo perimetrale deve essere posizionato ad anello intorno all'intera area di lavoro (A + B).

Nota: Quando il prodotto taglia l'erba dell'area secondaria, selezionare la modalità *MAN*. Vedere *Realizzazione di un'isola alla pagina 19*.

3.3.4 Esame della collocazione del cavo guida

- Posizionare il cavo guida in una linea ad un minimo di 2 m / 7 ft. davanti alla stazione di ricarica.
- Accertarsi che il cavo guida abbia la massima area libera possibile a sinistra del cavo stesso, quando si è di fronte alla stazione di ricarica. Vedere *Calibrazione guida alla pagina 23*.
- Inserire il cavo guida ad una distanza minima di 30 cm / 12 poll. dal cavo perimetrale.
- Non effettuare curve strette quando si installa il cavo guida.
- Se l'area di lavoro presenta una pendenza, posizionare il cavo guida in diagonale attraverso il pendio.

3.3.5 Esempi di area di lavoro

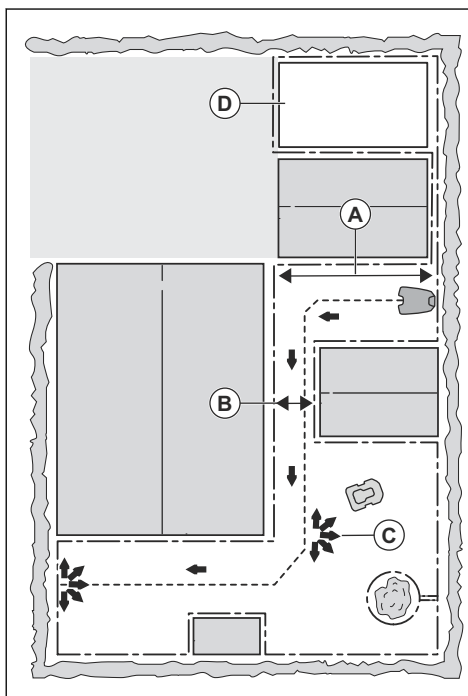

- Se la stazione di ricarica è stata collocata in una piccola area (A), accertarsi che la distanza dal cavo perimetrale sia di almeno 3 m / 10 ft.
- Se l'area di lavoro presenta un passaggio (B), assicurarsi che la distanza dal cavo perimetrale sia di almeno 2 m / 6,6 ft. Se il passaggio è inferiore a 2m / 6,6 ft., installare un cavo guida attraverso il passaggio. Il passaggio minimo tra il cavo perimetrale è di 60 cm / 24 poll.
- Se l'area di lavoro presenta aree collegate da un passaggio stretto (B), è possibile impostare il prodotto per lasciare il cavo guida a una determinata distanza (C). Le impostazioni possono essere modificate in *Partenza remota 1 alla pagina 24*.
- Se l'area di lavoro comprende un'area secondaria (D), fare riferimento a *Realizzazione di un'area secondaria alla pagina 19*. Mettere il prodotto nell'area secondaria e selezionare la modalità *Proporzione*.

3.4 Installazione del prodotto

3.4.1 Installazione della stazione di ricarica



AVVERTENZA: Rispettare le normative nazionali sulla sicurezza elettrica.

1. Leggere e comprendere le istruzioni relative alla stazione di ricarica. Vedere *Per esaminare dove posizionare la stazione di ricarica alla pagina 16*.
2. Posizionare la stazione di ricarica nell'area selezionata.
3. Collegare il cavo a bassa tensione alla stazione di ricarica.
4. Inserire l'alimentatore ad un'altezza minima di 30 cm / 12 poll.

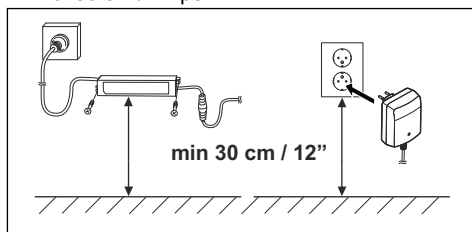

AVVERTENZA: Non posizionare l'alimentatore a un'altezza dove si presenta il rischio che possa essere immerso nell'acqua. Non posizionare l'alimentatore a terra.



AVVERTENZA: Non racchiudere l'alimentatore. La condensa può danneggiare l'alimentatore e aumentare il rischio di scosse elettriche.

5. Collegare il cavo di alimentazione a una presa a parete da 100-240V.



AVVERTENZA: applicabile per Stati Uniti e Canada. Se l'alimentazione è installata all'aperto: Rischio di scosse elettriche. Installare solo ad una presa con protezione di Classe A GFCI (RCD) con involucro resistente alle intemperie con

l'accessorio cappuccio inserito o rimosso.

6. Collocare il cavo a bassa tensione nel terreno mediante puntelli o interrare il cavo. Fare riferimento a *Collocazione il filo in posizione mediante puntelli alla pagina 22* o *Interramento del cavo perimetrale o del cavo guida alla pagina 22*.
7. Collegare i cavi alla stazione di ricarica. Vedere *Installazione del cavo perimetrale alla pagina 21* e *Installazione del cavo guida: alla pagina 22*.
8. Fissare la stazione di ricarica al suolo utilizzando le viti fornite.



ATTENZIONE: Non praticare nuovi fori nella piastra della stazione di ricarica.



ATTENZIONE: Non mettere i piedi sulla stazione di ricarica.

3.4.2 Installazione del cavo perimetrale

1. Posizionare il cavo perimetrale tutt'intorno all'area di lavoro. Avviare e terminare il montaggio dietro la stazione di ricarica.



ATTENZIONE: Non mettere cavo non necessario in una bobina. La bobina causa interferenze con il prodotto.

2. Aprire il connettore e posizionare il cavo perimetrale nel connettore.

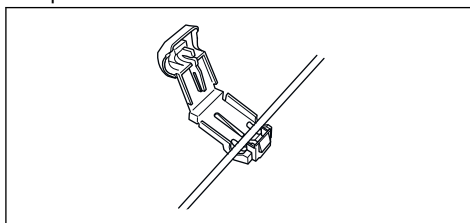

3. Chiudere il connettore usando un paio di pinze.
4. Tagliare il cavo perimetrale di 1-2 cm / 0,4-0,8 poll. sopra ogni connettore.
5. Spingere il connettore destro sopra il perno di metallo sulla stazione di ricarica con il contrassegno "R".

6. Spingere il connettore sinistro sopra il perno di metallo sulla stazione di ricarica con il contrassegno "L".

3.4.3 Installazione del cavo guida:

1. Aprire il connettore e posizionare il cavo nel connettore.
2. Chiudere il connettore usando un paio di pinze.
3. Tagliare il cavo guida di 1-2 cm / 0,4-0,8 poll. sopra ogni connettore.
4. Premere il cavo guida attraverso la feritoia situata sulla piastra stazione di ricarica.
5. Spingere il connettore sul perno di metallo sulla stazione di ricarica con il contrassegno "G".
6. Inserire l'estremità del cavo guida con l'occhiello sul cavo perimetrale.
7. Tagliare il cavo perimetrale usando per esempio un utensile tagliafilii.
8. Collegare il cavo guida al cavo perimetrale con un giunto:

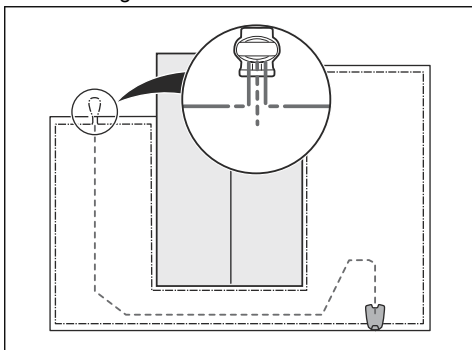

- a) Mettere le 2 estremità del cavo perimetrale e l'estremità del cavo guida nel giunto.

Nota: Accertarsi di poter vedere l'estremità del cavo guida attraverso l'area trasparente del giunto.

- b) Premere il pulsante sul giunto con una pinza regolabile.



ATTENZIONE: Cavi a doppino o un capocorda a vite isolato con nastro isolante non costituiscono giunzioni soddisfacenti.

L'umidità del suolo farà ossidare il cavo e dopo qualche tempo il circuito sarà interrotto.

9. Fissare il cavo di guida sul terreno con dei picchetti o interrarlo. Fare riferimento a *Collocazione il filo in posizione mediante puntelli alla pagina 22* o *Interramento del cavo perimetrale o del cavo guida alla pagina 22*.

3.5 Collocazione il filo in posizione mediante puntelli

- Collocare il cavo perimetrale e il cavo guida sul terreno.
- Posizionare i puntelli a un massimo di 75 cm / 30 poll. di distanza l'uno dall'altro.
- Fissare i puntelli al suolo con un martello o con un mazzuolo di plastica.



ATTENZIONE: Accertarsi che i puntelli trattengano il cavo perimetrale e il cavo guida sul terreno.

Nota: Il cavo è sommerso da erba e non è visibile dopo qualche settimana.

3.6 Interramento del cavo perimetrale o del cavo guida

- Tagliare una scanalatura nel terreno con un tagliabordi o con una pala dritta.
- Collocare il cavo perimetrale o il cavo guida 1-20 cm / 0,4-8 poll. nel terreno.

3.7 Allungamento del cavo perimetrale o del cavo guida

Nota: Estendere il cavo perimetrale o il cavo guida se è troppo corto per l'area di lavoro. Utilizzare pezzi di ricambio originali, ad esempio i giunti.

1. Tagliare il cavo perimetrale o il cavo guida con un paio di tagliafilii dove è necessario installare la prolunga.
2. Aggiungere il filo dove necessario per installare la prolunga.

- Collocare il cavo perimetrale o il cavo guida in posizione.
- Inserire le estremità del cavo in un giunto.

Nota: Accertarsi che sia possibile visualizzare le estremità del cavo perimetrale o il cavo guida attraverso l'area trasparente del giunto.

- Premere il pulsante sul giunto con una pinza regolabile.

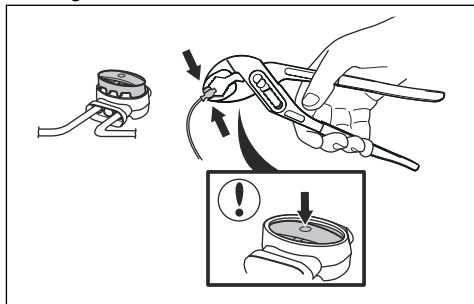

- Collocare il cavo perimetrale o il cavo guida in posizione con dei picchetti.

3.8 Dopo l'installazione del prodotto.

3.8.1 Controllo visivo della stazione di ricarica

- Accertarsi che l'indicatore della lampada LED lampada sulla stazione di ricarica abbia la luce verde.
- Se l'indicatore LED della lampada non è verde, eseguire un controllo della procedura di installazione. Vedere *Spia della stazione di ricarica alla pagina 40* e *Installazione della stazione di ricarica alla pagina 21*.

3.8.2 Esecuzione delle impostazioni di base

Prima di avviare il prodotto per la prima volta, è necessario effettuare le impostazioni di base e calibrare il prodotto.

- Premere il pulsante **STOP**.
- Portare l'**interruttore principale** su 1.
- Premere i pulsanti **a scelta multipla**. Selezionare la lingua, il paese, la data, l'ora e impostare un codice PIN.

Nota: Non è possibile utilizzare 0000 come codice PIN.

- Posizionare il prodotto nella stazione di ricarica.
- Premere il pulsante **START** e chiudere il portello.

Quindi, il prodotto si allontana dalla stazione di ricarica e si arresta per la calibrazione di alcune impostazioni.

3.8.3 Calibrazione guida

Il processo di calibrazione imposta il corridoio più largo possibile per ridurre il rischio di solchi sul prato. Vedere *Impostazione della funzione Guida per calibrare (ROB R600) alla pagina 27*.

Nota: Il prodotto si sposta sempre a sinistra del cavo guida (osservando frontalmente la stazione di ricarica).

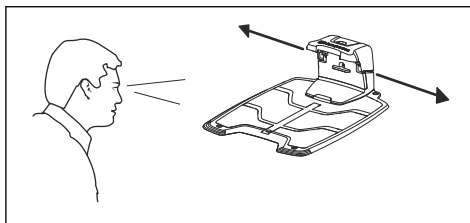

3.9 Esecuzione delle impostazioni del prodotto

Il prodotto ha impostazioni di fabbrica ma le impostazioni possono essere adattate ad ogni area di lavoro.

3.9.1 Accesso al menu

- Premere il pulsante **STOP**.
- Immettere il codice PIN con la tastiera.
- Premere il pulsante **MENU**.

3.9.2 Configurazione delle impostazioni del timer



3.9.2.1 Calcolo dell'impostazione del timer

- Calcolare la dimensione del prato in m² / yd².

- Dividere la misura in m^2 / yd^2 del prato per la capacità di funzionamento approssimativa. Fare riferimento alla tabella seguente.
- Il risultato è uguale al numero di ore che il prodotto deve usare ogni giorno.

Nota: La capacità di funzionamento è approssimativa e le impostazioni del timer sono regolabili.

Modello	Capacità di funzionamento approssimativa, $m^2 / yd^2 / h$
ROB R600	43 / 51
ROB R800	50 / 59
ROB R1000	48 / 57

Esempio: un prato di $500 m^2 / 600 yd^2$, tagliato con un modello ROB R1000.

$500 m^2 / 48 \approx 10,5 h$.

$600 yd^2 / 57 \approx 10,5 h$.

Giorni / settimana	h / giorno	Impostazioni del timer
7	10,5	07:00-17:30 / 7:00 am - 5:30 pm

3.9.2.2 Configurazione del timer

- Attendersi alle fasi 1-3 in *Accesso al menu alla pagina 23*.
- Utilizzare i pulsanti **a scelta multipla** per spostarsi nella struttura del menu per selezionare *TIMER*.
- Utilizzare i pulsanti **a scelta multipla** per selezionare *Orario di lavoro 1* o *Orario di lavoro 2*.
- Immettere l'ora con i **tasti numerici**.
- Premere *OK*.
- Utilizzare i pulsanti **a scelta multipla** per selezionare *Giorni di lavoro*.
- Utilizzare i pulsanti **a scelta multipla** per selezionare i giorni in cui il prodotto sarà in funzione.
- Premere *OK*.

3.9.2.3 Ripristino delle impostazioni del timer

È possibile rimuovere tutte le impostazioni del timer e utilizzare l'impostazione di fabbrica. L'impostazione di fabbrica del timer consente di utilizzare il prodotto in qualsiasi ora del giorno della settimana. Vedere *Timer e Standby alla pagina 30*.

- Attendersi alle fasi 1-3 in *Accesso al menu alla pagina 23*.
- Utilizzare i pulsanti **a scelta multipla** per spostarsi nella struttura del menu *Timer > Resetta timer*.
- Premere *OK*.

3.9.3 Installazione (ROB R800, ROB R1000)



Nel menu Installazione è possibile adattare le impostazioni del prodotto per ottenere risultati di taglio ottimali.

3.9.3.1 Largh. corridoio guida

La larghezza del corridoio guida misura la distanza dal cavo guida che il prodotto può raggiungere quando lo segue in entrata e uscita dalla stazione di ricarica. L'area accanto al cavo usata dal prodotto è chiamata Corridoio.

Il prodotto ha un'impostazione predefinita per i corridoi di larghezza *media*. Per ridurre ulteriormente il rischio di tracciare solchi, si consiglia di selezionare un corridoio il più largo possibile. L'impostazione *Stretta* per il corridoio normalmente non è consigliata ma, in un giardino con uno o più passaggi stretti, il corridoio stretto può essere l'unica scelta. L'impostazione *Stretta* per il corridoio aumenta il rischio di tracciare solchi lungo la guida.

3.9.3.2 Partenza remota 1

La funzione *Partenza remota* è utilizzata per guidare il prodotto in parti remote dell'area di lavoro. Se l'area di lavoro presenta aree che non sono collegate a passaggi stretti, la funzione *Partenza remota* è utile per mantenere un prato ben tagliato in ogni area del giardino. Il prodotto inizia a tagliare quando raggiunge il punto *Partenza remota*. In tutte le altre occasioni, il prodotto lascia la stazione di ricarica nel modo standard e inizia a tagliare.

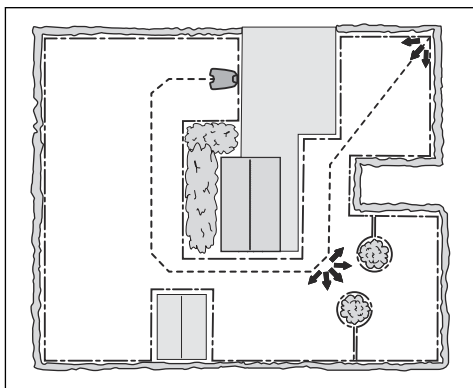

Impostazione della funzione Partenza remota

1. Attenersi alle fasi 1-3 in *Accesso al menu alla pagina 23*.
2. Utilizzare i pulsanti **a scelta multipla** per spostarsi nella struttura del menu per selezionare *Installazione > Partenza remota > Proporzione*.
3. Selezionare la frequenza con cui la funzione *Partenza remota* deve essere utilizzata. Sono disponibili 5 opzioni:
 - Mai (0%)
 - Raramente (circa 20%)
 - Media (circa 50%)
 - Spesso (circa 80%)
 - Sempre (100%)
4. Selezionare la distanza dalla stazione di ricarica alla *Partenza remota*.
5. Premere *OK*.

3.9.3.3 Partenza remota 2

Se l'area di lavoro contiene due aree remote, il cavo guida dovrebbe essere installato in modo da raggiungerle entrambe. *Partenza remota 1* e *Partenza remota 2* possono poi essere combinate per orientare il prodotto verso ogni area.

Le impostazioni di *Proporzione* e *Distanza* seguono la stessa procedura di *Partenza remota 1*. L'impostazione di fabbrica è *Mai*.

Nota: La somma di *Proporzione* per *Partenza remota 1* e *Partenza remota 2* non può superare il 100%.

Se, ad esempio, per *Partenza remota 1* è selezionato *Spesso*, è possibile selezionare solo *Mai* o *Di rado* per *Partenza remota 2*.

Misurazione della distanza dalla stazione di ricarica

1. Posizionare il prodotto nella stazione di ricarica.
2. Attenersi alle fasi 1-3 in *Accesso al menu alla pagina 23*.
3. Utilizzare i pulsanti **a scelta multipla** per spostarsi nella struttura del menu *Installazione > Partenza remota 1 o Partenza remota 2 > Distanza*.
4. Utilizzare i **tasti numerici** per impostare m come distanza.
5. Premere *OK*.
6. Utilizzare i pulsanti **a scelta multipla** per spostarsi nella struttura del menu *Installazione > Test impostazioni > Test USCITA*.
7. Premere *OK*.
8. Premere il pulsante **STOP** quando il prodotto si trova alla distanza selezionata per la misurazione. La distanza viene visualizzata sul display.

3.9.3.4 Test impostazioni

Nel menu *Test impostazioni* è possibile verificare le impostazioni per *Partenza remota 1* e *Partenza remota 2* e il fatto che la larghezza del corridoio guida selezionata sia adatta all'area di lavoro in questione.

Test della funzione Partenza remota

1. Posizionare il prodotto nella stazione di ricarica.
2. Attenersi alle fasi 1-3 in *Accesso al menu alla pagina 23*.
3. Utilizzare i pulsanti **a scelta multipla** per spostarsi nella struttura del menu *Installazione > Test impostazioni > Test USCITA > Partenza remota 1 e Partenza remota 2*.
4. Premere *OK*.
5. Premere il pulsante **START**.
6. Chiudere il portello.
7. Accertarsi che il prodotto possa trovare l'area.

3.9.3.5 Impostazione della funzione Oltrepassa il cavo

La parte anteriore del prodotto si muove sempre oltre il cavo perimetrale ad una distanza specificata prima che il prodotto torni nell'area di lavoro. L'impostazione di fabbrica è 25 cm. È possibile selezionare una distanza di 20-30 cm.

1. Attenersi alle fasi 1-3 in *Accesso al menu alla pagina 23*.
2. Utilizzare i pulsanti **a scelta multipla** per spostarsi nella struttura del menu *Installazione > Oltrepassa il cavo*.
3. Utilizzare i **tasti numerici** per impostare la distanza in cm.
4. Premere il pulsante **BACK**.

3.9.4 Livello sicurezza



Sono disponibili 3 livelli di sicurezza per il prodotto.

Funzione	Basso	Medio	Elevata
Allarme			X
Richiesta PIN		X	X
Tempo di blocco	X	X	X

- **Allarme:** un allarme scatta se il codice PIN non viene inserito entro 10 secondi dopo aver premuto il pulsante **STOP**. L'allarme scatta anche quando il prodotto viene sollevato. L'allarme si arresta quando viene immesso il codice PIN.
- **Codice PIN:** il codice PIN corretto deve essere immesso per accedere alla struttura dei menu del prodotto. Se si immette il codice PIN errato 5 volte, il prodotto si blocca per un certo periodo. Il periodo di blocco si allunga per ogni nuovo tentativo errato.
- **Blocco timer:** il prodotto si blocca se il codice PIN non è viene immesso entro 30 giorni. Immettere il codice PIN per accedere al prodotto.

3.9.4.1 Sostituzione del codice PIN

1. Attenersi alle fasi 1-3 in *Accesso al menu alla pagina 23*.
2. Utilizzare i pulsanti **a scelta multipla** per spostarsi nella struttura del menu *Sicurezza > Cambiare codice PIN*.
3. Inserire il nuovo codice PIN.
4. Premere **OK**.
5. Inserire il nuovo codice PIN.
6. Premere **OK**.
7. Annotare il codice PIN. Vedere *Introduzione alla pagina 3*.

3.9.4.2 Impostazione del livello di sicurezza

Selezionare 1 dei 3 livelli di sicurezza per il prodotto.

1. Attenersi alle fasi 1-3 in *Accesso al menu alla pagina 23*.
2. Utilizzare i pulsanti **a scelta multipla** per spostarsi nella struttura del menu *Sicurezza > Livello sicurezza*.
3. Utilizzare i pulsanti **a scelta multipla** per selezionare il livello di sicurezza.
4. Premere **OK**.

3.9.4.3 Creazione di un nuovo segnale del cavo

Il segnale del cavo viene selezionato in modo casuale per creare un collegamento univoco tra il prodotto e la stazione di ricarica. In rari casi, può essere necessario generare un nuovo segnale, per esempio se due installazioni adiacenti hanno un segnale molto simile.

1. Posizionare il prodotto nella stazione di ricarica.
2. Attenersi alle fasi 1-3 in *Accesso al menu alla pagina 23*.
3. Utilizzare i pulsanti **a scelta multipla** per spostarsi nella struttura del menu *Sicurezza > Nuovo segnale cavo*.
4. Premere **OK** e attendere la conferma che il segnale del cavo sia stato generato. Questo richiede normalmente circa 10 secondi.

3.9.5 Impostazioni



Qui è possibile modificare le impostazioni generali del prodotto.

3.9.5.1 Modalità ECO

Modalità ECO interrompe il segnale nel cavo perimetrale, cavo di guida e stazione di ricarica, quando il prodotto è parcheggiato o è in carica.

Nota: Utilizzare la *modalità ECO* per risparmiare energia ed evitare interferenze con altre apparecchiature, ad esempio apparecchi acustici o porte di garage.

Nota: Premere sempre il pulsante **STOP** prima di rimuovere il prodotto dalla stazione di ricarica. In caso contrario, il prodotto non può essere avviato nell'area di lavoro.

Impostazione della modalità ECO

1. Attenersi alle fasi 1-3 in *Accesso al menu alla pagina 23*.
2. Utilizzare i pulsanti **a scelta multipla** per spostarsi nella struttura del menu *Impostazioni > Modalità ECO*.
3. Premere *OK*.

3.9.5.2 Impostazione di data e ora

1. Attenersi alle fasi 1-3 in *Accesso al menu alla pagina 23*.
2. Utilizzare i pulsanti **a scelta multipla** per spostarsi nella struttura del menu *Impostazioni > Ora & data*.
3. Utilizzare i **tasti numerici** per impostare l'ora quindi premere il pulsante *OK*.
4. Utilizzare i **tasti numerici** per impostare la data quindi premere il pulsante *OK*.
5. Utilizzare i pulsanti **a scelta multipla** per impostare il formato dell'ora quindi premere il pulsante *OK*.
6. Utilizzare i pulsanti **a scelta multipla** per impostare il formato della data quindi premere il pulsante *OK*.

3.9.5.3 Impostazione della lingua

1. Attenersi alle fasi 1-3 in *Accesso al menu alla pagina 23*.
2. Utilizzare i pulsanti **a scelta multipla** per spostarsi nella struttura del menu *Impostazioni > Lingua*.

3. Utilizzare i pulsanti **a scelta multipla** per scegliere la lingua quindi premere il pulsante *OK*.

3.9.5.4 Impostazione del paese

1. Attenersi alle fasi 1-3 in *Accesso al menu alla pagina 23*.
2. Utilizzare i pulsanti **a scelta multipla** per spostarsi nella struttura del menu *Impostazioni > Paese*.
3. Utilizzare i pulsanti **a scelta multipla** per scegliere il paese quindi premere il pulsante *OK*.

3.9.5.5 Impostazione della funzione Partenza remota (ROB R600)

1. Attenersi alle fasi 1-3 in *Accesso al menu alla pagina 23*.
2. Utilizzare i pulsanti **a scelta multipla** per spostarsi nella struttura del menu per selezionare *Installazione > Partenza remota > Proporzione*.
3. Selezionare la frequenza con cui la funzione *Partenza remota* deve essere utilizzata. Sono disponibili 5 opzioni:
 - Mai (0%)
 - Raramente (circa 20%)
 - Media (circa 50%)
 - Spesso (circa 80%)
 - Sempre (100%)
4. Premere *OK*.

3.9.5.6 Impostazione della funzione Guida per calibrare (ROB R600)

La funzione *Guida per calibrare* permette all'utente di verificare che il prodotto sia in grado di seguire il cavo guida dalla stazione di ricarica.

1. Posizionare il prodotto nella stazione di ricarica.
2. Attenersi alle fasi 1-3 in *Accesso al menu alla pagina 23*.
3. Utilizzare i pulsanti **a scelta multipla** per spostarsi nella struttura del menu *Impostazioni > Guida per calibrare* quindi premere *OK*.
Il prodotto lascia la stazione di ricarica, avvia il processo di calibratura di fronte alla stazione di ricarica, segue il cavo guida fino al punto di collegamento con il cavo perimetrale e infine inizia a tagliare.

4. Verificare che il prodotto sia in grado di seguire il cavo guida fino al punto di collegamento con il cavo perimetrale.

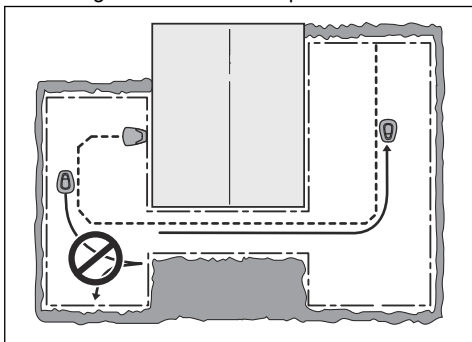

Il test è da considerarsi fallito se il prodotto non è in grado di seguire il cavo guida fino al punto di collegamento con il cavo perimetrale. È probabile che l'installazione non sia stata eseguita nel rispetto delle istruzioni in *Installazione del cavo guida: alla pagina 22*.

Nota: Alcuni tra gli errori più comuni sono, per esempio, che non si è lasciato spazio sufficiente a sinistra del cavo guida se visto stando rivolti verso la stazione di ricarica o che il cavo guida non è stato posizionato obliquamente su una pendenza ripida. Vedere *Esame della collocazione del cavo guida alla pagina 20*.

Se il test dà esito negativo, correggere l'installazione ed effettuare un nuovo test con la funzione *Guida per calibrare*.

3.9.5.7 Ripristino di tutte le impostazioni

1. Attenersi alle fasi 1-3 in *Accesso al menu alla pagina 23*.
2. Utilizzare i pulsanti **a scelta multipla** per spostarsi nella struttura del menu *Impostazioni > Reset imp. Fabbrica*.
3. Utilizzare i pulsanti **a scelta multipla** per scegliere il paese quindi premere il pulsante *OK*.
4. Inserire il codice PIN.
5. Premere *OK* per ripristinare tutte le impostazioni dell'utente.

Nota: *Livello di sicurezza, codice PIN, segnale del cavo, messaggi, data e ora, lingua e impostazioni paese non vengono resettate.*

3.9.5.8 Menu Info

Il menu *Info* visualizza le informazioni relative al prodotto, ad esempio numero di serie e versioni del firmware.

4 Utilizzo

4.1 Interruttore principale



AVVERTENZA: Leggere attentamente le istruzioni di sicurezza prima di avviare il prodotto.



AVVERTENZA: Tenere mani e piedi lontani dalle lame rotanti. A motore acceso, non avvicinare mai le mani o i piedi al prodotto o sotto di esso.



AVVERTENZA: non utilizzare il prodotto in prossimità di persone (specialmente bambini) o animali.

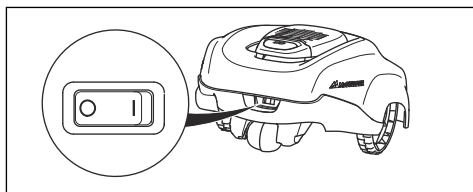

- Per avviare il prodotto, portare l'**interruttore principale** in posizione **1**.
- Portare l'**interruttore principale** in posizione **0** quando il prodotto non è in uso o prima di interventi di ispezione o manutenzione.

Quando l'**interruttore principale** è in posizione **0** i motori del prodotto non possono avviarsi.

4.2 Avviamento del prodotto

1. Premere il pulsante **STOP** per aprire il portello.
2. Posizionare l'interruttore principale su **1**.
3. Inserire il codice PIN.
4. Premere il pulsante **START**.

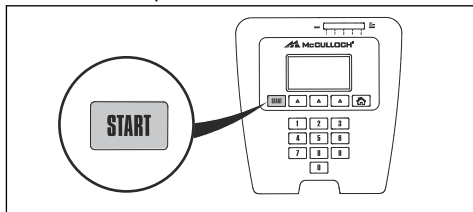

5. Chiudere il portello.

Nota: Se il prodotto è parcheggiato nella stazione di ricarica, lascerà quest'ultima quando la batteria sarà completamente carica e se il timer consente il funzionamento del prodotto stesso.

Nota: Per avviare il prodotto, premere il pulsante **START** prima di chiudere il portello. Se il pulsante **START** non viene premuto, si sente un segnale acustico e il prodotto non entra in funzione.

4.3 Modalità operative

Il pulsante della modalità operativa è rappresentato da una casa. Quando si preme il pulsante **Modalità**, è possibile selezionare le seguenti modalità operative:

- Home
- Auto
- Man

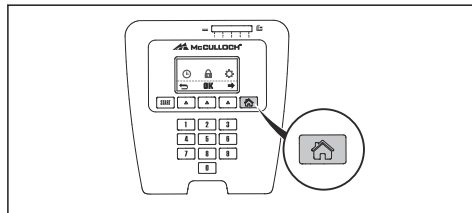

4.3.1 Modalità HOME

La modalità operativa *Home* significa che il prodotto rimane nella stazione di ricarica fino alla selezione di una diversa modalità di funzionamento. La modalità *HOME* viene anche utilizzato per verificare che il prodotto sia in grado di seguire il cavo guida e agganciarsi alla stazione di ricarica.

4.3.2 Modalità Auto

La modalità *Auto* è la modalità operativa standard in cui il prodotto esegue la falciatura e si ricarica automaticamente.

4.3.3 Modalità manuale

Per tagliare aree secondarie, selezionare la modalità operativa *Man*. In modalità *Man*,

l'operatore deve spostare il prodotto manualmente tra l'area principale e l'area secondaria. Il prodotto inizia a tagliare finché la batteria non si scarica.

Quando la batteria è scarica, il prodotto si arresta e viene visualizzato il messaggio *Necessita carica manuale* nel display del prodotto.

Posizionare il prodotto nella stazione di ricarica per caricare la batteria. Quando la batteria è carica, il dispositivo si allontana dalla stazione di ricarica e si arresta. A questo punto, il prodotto è pronto per essere messo in funzione, ma è prima necessaria la conferma dell'operatore.

Nota: Se si desidera tagliare l'area principale a batteria carica, impostare il prodotto in modalità *Auto* prima di posizionarlo nella stazione di ricarica.

4.4 Arresto del prodotto

1. Premere il pulsante **STOP** sulla parte superiore del prodotto.

Il prodotto si ferma e il motore delle lame si arresta.

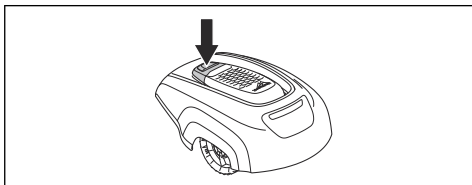

4.5 Spegnimento del prodotto

1. Premere il pulsante **STOP** sulla parte superiore del prodotto.
2. Portare l'**interruttore principale** in posizione 0.

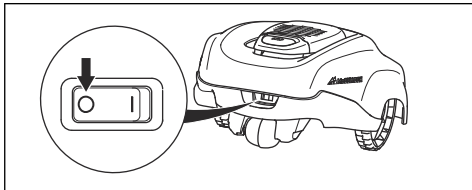

AVVERTENZA: Spegnere sempre il prodotto con l'interruttore principale se è necessaria manutenzione o se deve

essere usato all'esterno dell'area di lavoro.

4.6 Timer e Standby

Utilizzare la funzione timer per evitare un prato calpestato. Vedere *Configurazione delle impostazioni del timer alla pagina 23*.

4.6.1 Standby

Il robot rasaerba dispone di un periodo di standby integrato in base alla tabella Tempo di standby. Il periodo di standby può essere, per esempio, una buona occasione per innaffiare o giocare sul prato.

Modello	Tempo di standby, numero minimo di ore al giorno
McCULLOCH ROB R600	11
McCULLOCH ROB R800	8
McCULLOCH ROB R1000	4

4.6.2 Esempio 1

Questo esempio è applicabile ai prodotti con una specifica area di lavoro di 1000 m², ma il principio è lo stesso per gli altri modelli.

Impostazione del timer, Periodo 1: 00:00-22:00

Periodo di attivazione (A): 08:00-20:00

Le impostazioni di fabbrica prevedono che il prodotto inizi a tagliare il prato alle 00:00.

Tuttavia, il prodotto è parcheggiato in modalità di standby nella stazione di ricarica dalle 20:00 e vi rimane finché non riprende a tagliare alle 00:00.

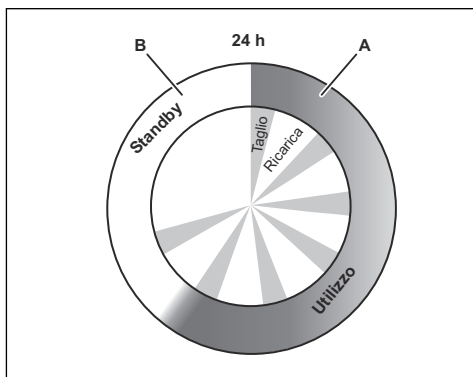

Esempio: Una specifica area di lavoro di 1000 m²

Funzionamento, A = max. ore	20
Carica/Standby, B = min. ore	4

4.6.3 Esempio 2

Questo esempio è applicabile ai prodotti con una specifica area di lavoro di 1000 m², ma il principio è lo stesso per gli altri modelli.

Le impostazioni del timer possono essere suddivise in 2 periodi di lavoro al fine di evitare il taglio quando in genere sono in corso altre attività. Se l'impostazione del timer è divisa in due periodi di lavoro, il periodo minimo di standby totale deve rispettare la tabella Tempo di standby. Vedere *Standby alla pagina 30*.

Impostazione del timer Periodo 1 (A):
00:00-18:00

Impostazione del timer Periodo 2 (C):
20:00-23:00

Periodo di attivazione (A): 00:00-18:00

Periodo di attivazione (C): 20:00-22:00

Il prodotto funziona tra 00:00 e 18:00. Riprende a tagliare alle 20:00 ma si ferma alle 22:00 a causa della modalità di standby, quindi riprende a tagliare alle 00:00.

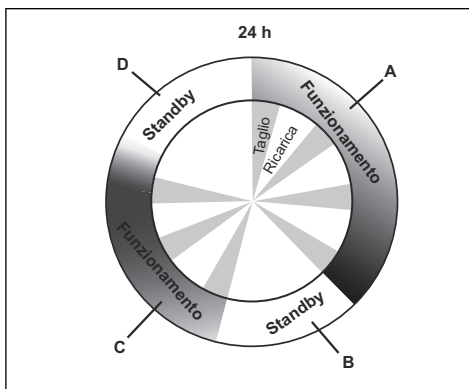

Esempio: Una specifica area di lavoro di 1000 m²

Funzionamento, A + C = max. ore	20
Carica/standby, B + D = min. ore	4

4.7 Ricarica della batteria

Se il prodotto è nuovo o è rimasto inutilizzato a lungo, la batteria potrebbe essere scarica e deve essere caricata prima dell'utilizzo. In modalità *Auto*, il prodotto prevede in automatico un'alternanza tra taglio e ricarica.



AVVERTENZA: Caricare il prodotto utilizzando solo una stazione di ricarica e un alimentatore appositi. L'utilizzo errato può causare scosse elettriche, il surriscaldamento o la fuoriuscita di liquido corrosivo dalla batteria.

In caso di fuoriuscita dell'elettrolita, sciacquare con acqua e contattare un medico in caso di contatto con occhi ecc.

1. Portare l'**interruttore principale** in posizione 1.
2. Posizionare il prodotto nella stazione di ricarica.
3. Aprire il coperchio e inserire il prodotto il più a fondo possibile per garantire il contatto tra il prodotto e la stazione di ricarica.
4. Il display mostra un messaggio che indica che la carica è in corso.

4.8 Regolare l'altezza di taglio

L'altezza di taglio può essere regolata da MIN (2 cm / 0,8 poll.) a MAX (5 cm / 2 poll.).

Nota: Nella prima settimana dopo una nuova installazione, l'altezza di taglio deve essere impostata su MAX per evitare di danneggiare il cavo. Dopo questo periodo, l'altezza di taglio può essere ridotta gradualmente ogni due settimane fino a raggiungere l'altezza di taglio desiderata.

4.8.1 Regolazione dell'altezza di taglio

1. Premere il pulsante **STOP** per arrestare il prodotto e aprire il portello.
2. Ruotare la manopola di regolazione dell'altezza nella posizione desiderata. La posizione selezionata è indicata dalla colonna arancione sull'indicatore di regolazione dell'altezza.
 - Ruotare in senso antiorario per aumentare l'altezza di taglio.
 - Ruotare in senso orario per ridurre l'altezza di taglio.

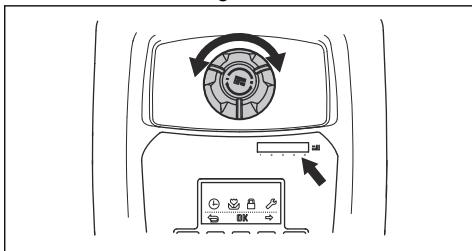

3. Chiudere il portello.

5 Manutenzione

5.1 Introduzione - Manutenzione

Per una migliore affidabilità di funzionamento e una maggiore durata di esercizio, controllare e pulire il prodotto regolarmente e sostituire le parti usurate, se necessario. Tutte le operazioni di manutenzione e assistenza devono essere eseguite secondo le istruzioni fornite da McCULLOCH. Vedere *Garanzia alla pagina 48*.

Al primo utilizzo del prodotto, ispezionare il disco lame e le lame una volta alla settimana. Se l'usura in questo periodo risulta ridotta, aumentare l'intervallo di ispezione.

È importante che il disco lame ruoti agevolmente. I bordi delle lame non devono essere danneggiati. La durata utile delle lame varia notevolmente e dipende dai seguenti fattori.

- Tempo di funzionamento e dimensioni dell'area di lavoro.
- Tipo di erba e crescita stagionale.
- Terra, sabbia e uso di fertilizzanti.
- Presenza di oggetti quali pigne, frutta caduta, giocattoli, attrezzi, pietre, radici e simili.

La durata normale è compresa tra 4 e 7 settimane, se usato in condizioni favorevoli. Vedere *Per sostituire le lame alla pagina 34* per la sostituzione delle lame.

Nota: L'utilizzo di lame non affilate dà un risultato di taglio peggiore. L'erba non viene tagliata in modo netto ed è necessaria più energia, pertanto il prodotto non taglia un'area così ampia.



AVVERTENZA: Il prodotto deve essere spento prima di eseguire qualsiasi operazione di manutenzione.



AVVERTENZA: Usare i guanti protettivi.

5.2 Pulire il prodotto

È importante mantenere pulito il prodotto. Un prodotto intasato da quantità eccessive di erba non riesce a gestire correttamente le pendenze. Si consiglia la pulizia con una spazzola.

McCULLOCH offre uno speciale kit per la pulizia e la manutenzione come accessorio. Contattare il servizio di assistenza centrale McCULLOCH.



ATTENZIONE: Per la pulizia del prodotto, non utilizzare mai dispositivi di lavaggio ad alta pressione, né acqua corrente. Non utilizzare mai solventi per la pulizia.

5.2.1 Telaio e disco lame

Ispezionare il disco e le lame una volta alla settimana.

1. Portare l'**interruttore principale** in posizione 0.
2. Sollevare il prodotto su un lato.
3. Pulire il disco delle lame e il telaio utilizzando, per esempio, una spazzola per stoviglie. Contemporaneamente, verificare che il disco a lame ruoti liberamente rispetto al coperchio di protezione per i piedi. Controllare inoltre che le lame siano intatte e possano muoversi liberamente.

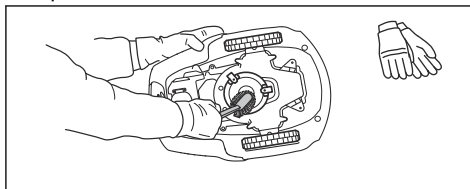

5.2.2 Ruote

Pulire l'area attorno alle ruote anteriori e posteriori e la staffa delle ruote posteriori. L'erba nelle ruote può influire sul modo in cui il prodotto lavora sui pendii.

5.2.3 Coperchio

Usare una spugna morbida e umida o un panno per pulire il coperchio. Se il coperchio è molto sporco, può essere necessario utilizzare una soluzione saponata o un detergente per stoviglie.

5.2.4 Stazione di ricarica

Pulire la stazione di ricarica regolarmente da erba, foglie, ramoscelli e altri oggetti che potrebbero ostacolare l'aggancio.



AVVERTENZA: Utilizzare la spina per scollegare la stazione di ricarica prima di procedere alla manutenzione o alla pulizia della stazione di ricarica o dell'alimentatore.

5.3 Sostituzione delle lame



AVVERTENZA: Utilizzare sempre le lame e le viti del tipo giusto. McCULLOCH può solo garantire sicurezza quando si utilizzano lame originali. Se si sostituiscono solo le lame e si riutilizza la vite, quest'ultima può usurarsi durante la falciatura. Le lame possono quindi essere scagliate fuori da sotto la scocca e causare lesioni gravi.

Per maggiore sicurezza sostituire eventuali parti usurate o danneggiate. Anche se le lame di taglio sono intatte, devono essere sostituite regolarmente per ottenere risultati ottimali e un basso consumo energetico. Tutte e 3 le lame e le viti devono essere sostituite contemporaneamente per ottenere un apparato di taglio bilanciato. Utilizzare lame originali McCULLOCH con impresso il logo a forma di H incoronata, vedere *Condizioni di garanzia alla pagina 48*.

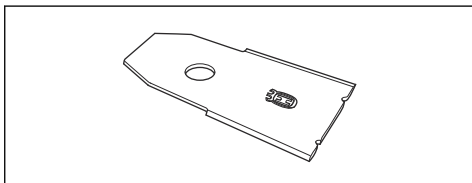

5.3.1 Per sostituire le lame

1. Posizionare l'interruttore principale su 0.

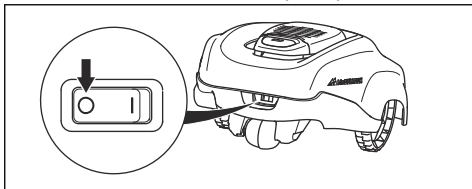

2. Capovolgere il prodotto. Posizionare il prodotto su una superficie morbida e pulita per evitare di graffiare la scocca o il portello.

3. Rimuovere le 3 viti. Usare un cacciavite a taglio o a croce.

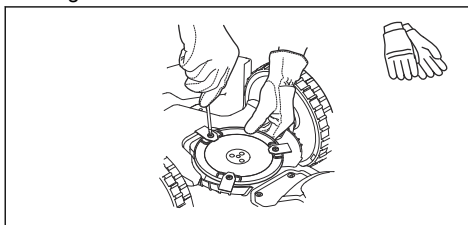

4. Rimuovere ciascuna lama e vite.
5. Fissare le nuove lame e le viti.
6. Controllare che le lame possano muoversi liberamente.

5.4 Aggiornamento del firmware

Se la manutenzione viene effettuata dall'assistenza clienti McCULLOCH, gli aggiornamenti del software disponibili saranno scaricati sul prodotto dal tecnico dell'assistenza.

5.5 Batteria



AVVERTENZA: caricare il prodotto utilizzando solo una stazione di ricarica apposita. L'utilizzo errato può causare scosse elettriche, il surriscaldamento o la fuoriuscita di liquido corrosivo dalla batteria. In caso di fuoriuscita dell'elettrolita, sciacquare con acqua e contattare un medico in caso di contatto con occhi ecc.



AVVERTENZA: Utilizzare solo le batterie originali consigliate dal produttore. La sicurezza del prodotto non può essere garantita con altre batterie. Non utilizzare batterie non ricaricabili.



ATTENZIONE: La batteria deve essere caricata completamente prima del rimessaggio invernale. Se la batteria non viene caricata completamente, può danneggiarsi e in alcuni casi divenire inutilizzabile.

Se i tempi di esercizio del prodotto sono più brevi del solito tra ogni intervallo di ricarica, ciò

significa che la batteria sta invecchiando e che presto sarà necessario sostituirla.

Nota: La durata della batteria dipende dalla stagione di attività e dal numero di ore di utilizzo al giorno del prodotto. Una stagione lunga e un utilizzo di molte ore al giorno riducono gli intervalli di sostituzione della batteria. La batteria funziona correttamente se il prodotto mantiene il prato ben tagliato.

5.5.1 Sostituzione della batteria



AVVERTENZA: Utilizzare solo le batterie originali consigliate dal produttore. La sicurezza del prodotto non può essere garantita con batterie non originali. Non utilizzare batterie non ricaricabili.

1. Portare l'**interruttore principale** in posizione 0.
2. Impostare l'altezza di taglio alla posizione più bassa.
3. Capovolgere il prodotto. Posizionare il prodotto su una superficie morbida e pulita per evitare di graffiare la scocca o il coperchio del display.
4. Pulire intorno al coperchio del vano batterie.
5. Rimuovere le 4 viti Torx (20) sul coperchio della batteria e smontare il coperchio del vano batterie.

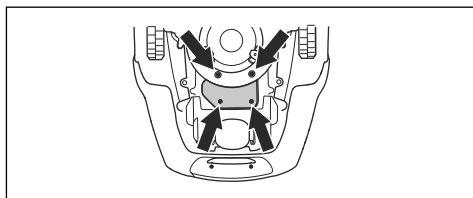

6. Rimuovere la vite sulla staffa di fissaggio della batteria e rimuovere la staffa.
7. Estrarre la batteria tirando la linguetta.
8. Montare una nuova batteria.



ATTENZIONE: Non premere sul pacco batteria. Premere sul lamierino di contatto per inserire la batteria in posizione.

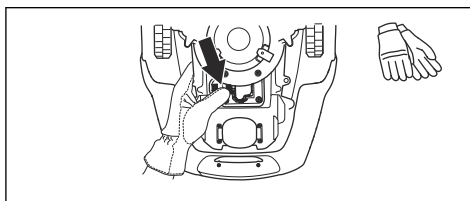

9. Montare la staffa di fissaggio della batteria in posizione con una vite.
10. Montare il coperchio della batteria senza pizzicare i cavi.



ATTENZIONE: Se il sigillo sul coperchio del vano batterie è danneggiato, sostituire tutto il coperchio del vano batterie.

11. Montare il coperchio della batteria con 4 viti Torx (20).
12. Reimpostare l'altezza di taglio al livello desiderato.

5.6 Manutenzione invernale

Consegnare il prodotto all'assistenza centrale McCULLOCH per eseguire l'assistenza prima del rimessaggio invernale. Una regolare manutenzione invernale contribuirà a mantenere il prodotto in buone condizioni e creerà le migliori condizioni per affrontare una nuova stagione senza alcuna interruzione.

Di solito la manutenzione include le seguenti operazioni.

- Pulizia totale del corpo, del telaio, del disco lame e di tutte le altre parti mobili.
- Verifica dei componenti e del funzionamento del prodotto.
- Controllo e, se necessario, sostituzione dei componenti usurati quali, ad esempio, lame e cuscinetti.
- Verifica della capacità della batteria del prodotto e all'occorrenza una raccomandazione di sostituzione.
- Se il nuovo firmware è disponibile, il prodotto è aggiornato.

6 Ricerca dei guasti

6.1 Introduzione - Ricerca guasti

In questo capitolo è elencata una serie di messaggi che possono essere visualizzati nel display in caso di guasto. Per ogni messaggio si suggerisce ad una possibile causa, le azioni da intraprendere. Questo capitolo descrive inoltre alcuni sintomi che possono aiutare l'utente a capire se il prodotto non funziona come dovrebbe. Ulteriori suggerimenti sulle azioni da intraprendere in caso di guasto o ulteriori sintomi sono disponibili sul sito www.mcculloch.com

6.2 Messaggi

Di seguito è elencata una serie di messaggi che possono essere visualizzati nel display del prodotto. Se lo stesso messaggio viene visualizzato spesso, contattare il rappresentante locale McCULLOCH.

Messaggio	Causa	Azione
<i>Motore ruota bloccato, sx/dx</i>	Erba o altri corpi estranei sono avvolti attorno alla ruota motrice.	Controllare la ruota motrice e rimuovere l'erba o eventuali altri oggetti.
<i>Sistema di taglio bloccato</i>	Erba o altri corpi estranei sono avvolti intorno al disco lame.	Controllare la ruota motrice e rimuovere l'erba o eventuali altri oggetti.
	Il disco lame si trova in una pozza d'acqua.	Spostare il prodotto ed evitare che si raccolgano pozze d'acqua nell'area di lavoro.
<i>Intrappolato</i>	Il prodotto è rimasto incastrato in qualche ostacolo.	Liberare il prodotto e rimuovere la causa del blocco.
	Il prodotto è intrappolato tra alcuni ostacoli.	Controllare se vi siano ostacoli che impediscono al prodotto di spostarsi da tale posizione.
<i>Fuori area di lavoro</i>	Le connessioni del cavo perimetrale alla stazione di ricarica sono incrociate.	Controllare che il cavo perimetrale sia collegato correttamente.
	Il cavo perimetrale è troppo vicino al bordo dell'area di lavoro.	Verificare che il cavo perimetrale sia disposto secondo le istruzioni fornite in <i>Installazione del cavo perimetrale alla pagina 21</i> .
	L'area di lavoro presenta una pendenza molto ripida.	
	Il cavo perimetrale è disposto nella direzione sbagliata attorno a un'isola.	
	Disturbi provenienti da oggetti metallici (recinzioni, armatura del cemento) o cavi interrati vicini.	Provare a spostare il cavo perimetrale.
	Il prodotto ha difficoltà a riconoscere il suo segnale da quello di un'installazione vicina.	Posizionare il prodotto nella stazione di ricarica e generare un nuovo segnale cavo. Vedere <i>Creazione di un nuovo segnale del cavo alla pagina 26</i> .

Messaggio	Causa	Azione
<i>Bassa tensione batteria / Batteria scarica</i>	Il prodotto non trova la stazione di ricarica.	Verificare che la stazione di ricarica e il cavo guida siano installati nel rispetto delle istruzioni fornite in <i>Installazione del prodotto alla pagina 21</i> .
	Il cavo guida è danneggiato o non collegato.	Verificare che la luce della spia della stazione di ricarica sia gialla e lampeggiante. Vedere <i>Spia della stazione di ricarica alla pagina 40</i> .
	La batteria è esausta.	Sostituire la batteria. Vedere <i>Sostituzione della batteria alla pagina 35</i> .
	L'antenna della stazione di ricarica è difettosa.	Verificare se la spia della stazione di ricarica sia rossa lampeggiante. Vedere <i>Spia della stazione di ricarica alla pagina 40</i> .
<i>PIN errato</i>	È stato immesso un codice PIN errato. Dopo cinque tentativi di inserimento, la tastiera si blocca per cinque minuti.	Immettere il codice PIN corretto. Se si è dimenticato il codice PIN, contattare il rappresentante McCULLOCH locale.
<i>Motore ruota sovraccarico, dx/sx</i>	Il prodotto è rimasto incastrato in qualche ostacolo.	Liberare il prodotto e rimuovere la causa dell'arresto. Se la causa è l'erba bagnata, attendere finché il prato non è asciutto prima di utilizzare il prodotto.
<i>Non avanza</i>	Il prodotto è rimasto incastrato in qualche ostacolo.	Liberare il prodotto e rimuovere la causa dell'arresto. Se la causa è l'erba bagnata, attendere finché il prato non è asciutto prima di utilizzare il prodotto.
	L'area di lavoro presenta una pendenza ripida.	La pendenza massima garantita è 25%. Pendenze maggiori devono essere escluse. Vedere <i>Per posizionare il cavo perimetrale in pendenza alla pagina 18</i> .
	Il cavo guida non è stato posato obliquamente su una pendenza.	Se il cavo guida è posato su una pendenza, deve essere posato obliquamente lungo tutta la pendenza. Vedere <i>Esame della collocazione del cavo guida alla pagina 20</i>

Messaggio	Causa	Azione
<i>Stazione di ricarica bloccata</i>	Il prodotto ha effettuato alcuni tentativi di ricarica, ma il contatto tra lamelle della stazione di ricarica e lamelle di contatto è scarso	Posizionare il prodotto nella stazione di ricarica e controllare che il contatto tra lamelle di ricarica e lamelle di contatto sia corretto.
	Un oggetto ostacola il prodotto.	Rimuovere l'oggetto.
	La stazione di ricarica è inclinata o piegata.	Confermare che la stazione di ricarica sia stata posizionata su un terreno completamente pianeggiante e orizzontale. La stazione di ricarica non deve essere inclinata o piegata.
<i>Bloccato in stazione di ricarica</i>	È presente un oggetto sul percorso del prodotto che gli impedisce di lasciare la stazione di ricarica.	Rimuovere l'oggetto.
<i>Rovesciato</i>	Il prodotto si trova in forte pendenza oppure si è rovesciato.	Girare il prodotto nella posizione corretta verso l'alto.
<i>Necessita carica manuale</i>	Il prodotto è impostato in modalità di funzionamento <i>MAN</i> .	Posizionare il prodotto nella stazione di ricarica. Questo comportamento è normale e non necessita di alcun intervento.
<i>Prossimo avvio hh:mm</i>	Le impostazioni del timer impediscono al prodotto di entrare in funzione.	Modificare le impostazioni del timer. Vedere <i>Configurazione delle impostazioni del timer alla pagina 23</i> .
	Il periodo di pausa è in corso. Il prodotto dispone di un periodo di standby integrato in base alla tabella sul tempo di standby.	Questo comportamento è normale e non necessita di alcun intervento. Vedere <i>Timer e Standby alla pagina 30</i> .
<i>La giornata di taglio è giunta al termine</i>	Il periodo di pausa è in corso. Il prodotto dispone di un periodo di standby integrato in base alla tabella sul tempo di standby.	Questo comportamento è normale e non necessita di alcun intervento. Vedere <i>Standby alla pagina 30</i> .
<i>Sollevato</i>	Il sensore di sollevamento si è attivato perché il prodotto è rimasto bloccato.	Liberare il prodotto.
<i>Problema al sensore di collisione, anteriore/posteriore</i>	Il corpo del prodotto non si muove liberamente attorno al telaio.	Verificare che il corpo del prodotto possa muoversi liberamente attorno al telaio.
<i>Problema a ruota motrice, dx/sx</i>	Erba o altri corpi estranei sono avvolti attorno alla ruota motrice.	Pulire le ruote e le parti circostanti.

Messaggio	Causa	Azione
<i>Allarme! Rasaerba spento</i>	L'allarme è stato attivato perché il prodotto è stato spento.	Regolare il livello di sicurezza del prodotto nel menu Sicurezza.
<i>Allarme! Arresto del rasaerba</i>	L'allarme è stato attivato perché il prodotto è stato arrestato.	
<i>Allarme! Rasaerba sollevato</i>	L'allarme è stato attivato perché il prodotto è stato sollevato.	
<i>Allarme! Rasaerba inclinato</i>	L'allarme è stato attivato perché il prodotto è stato inclinato.	
<i>Problema batteria temporaneo</i>	Problema temporaneo alla batteria o al firmware del prodotto.	Riavviare il prodotto. Scollegare e ricollegare la batteria.
<i>Corrente alim. troppo alta</i>	Unità di alimentazione non corretta o difettosa.	Il messaggio potrebbe richiedere un intervento da parte di un tecnico dell'assistenza autorizzato.

Messaggio	Causa	Azione
<i>No segnale cavo</i>	L'alimentatore non è collegato.	Controllare il collegamento della presa di rete e verificare se è scattato o meno un salvavita.
	Il cavo perimetrale non è collegato alla stazione di ricarica.	Verificare che il connettore del cavo perimetrale sia collegato correttamente alla stazione di ricarica. Sostituire i connettori se danneggiati. Vedere <i>Installazione del cavo perimetrale alla pagina 21</i> .
	Cavo perimetrale interrotto.	Individuare l'interruzione. Sostituire la sezione danneggiata del cavo con un nuovo cavo e collegare i cavi con un giunto originale. Vedere <i>Ricerca interruzioni nel cavo alla pagina 42</i> .
	I cavi perimetrali di andata e ritorno da un'isola si incrociano.	Verificare che il cavo perimetrale sia disposto secondo le istruzioni fornite, ad esempio nella giusta direzione attorno all'isola. Vedere <i>Installazione del cavo perimetrale alla pagina 21</i> .
	Collegamento interrotto tra il prodotto e la stazione di ricarica.	Posizionare il prodotto nella stazione di ricarica e generare un nuovo segnale cavo. Vedere <i>Creazione di un nuovo segnale del cavo alla pagina 26</i> .
	Disturbi provenienti da oggetti metallici (recinzioni, armatura del cemento) o cavi interrati vicini.	Provare a spostare il cavo perimetrale.

6.3 Spia della stazione di ricarica

Per indicare che l'impianto funziona correttamente, la spia della stazione di ricarica deve emettere una luce verde fissa. Se la luce della spia è diversa, attenersi alla seguente guida di ricerca dei guasti.

Per ulteriore assistenza nella ricerca guasti, contattare il rappresentante locale McCULLOCH.

Luce	Causa	Azione
<i>Luce verde fissa</i>	Funzionamento regolare.	Non è richiesto alcun intervento.
<i>Luce verde lampeggiante</i>	Segnale buono, <i>modalità ECO</i> attivata.	Non è richiesto alcun intervento. Per ulteriori informazioni sulla <i>modalità ECO</i> , fare riferimento <i>Modalità ECO alla pagina 27</i> .
<i>Luce blu lampeggiante</i>	Il cavo perimetrale non è collegato alla stazione di ricarica.	Verificare che il connettore del cavo perimetrale sia collegato correttamente alla stazione di ricarica. Vedere <i>Installazione del cavo guida: alla pagina 22</i> .
	Interruzione nel cavo perimetrale.	Individuare l'interruzione. Sostituire la sezione danneggiata del cavo perimetrale con un nuovo cavo e collegare i cavi con un giunto originale. Vedere <i>Ricerca interruzioni nel cavo alla pagina 42</i> .
<i>Luce gialla lampeggiante</i>	Il cavo guida non è collegato alla stazione di ricarica.	Verificare che il connettore del cavo guida sia collegato correttamente alla stazione di ricarica. Vedere <i>Installazione del cavo guida: alla pagina 22</i> .
	Interruzione nel cavo guida.	Individuare l'interruzione. Sostituire la sezione danneggiata del cavo guida con un nuovo cavo e collegare i cavi con un giunto originale.
<i>Luce rossa lampeggiante</i>	Interruzione dell'antenna nella stazione di ricarica.	Contattare il rappresentante locale McCULLOCH.
<i>Luce rossa fissa</i>	Guasto nella scheda elettronica o alimentazione di corrente errata nella stazione di ricarica. Il guasto deve essere corretto da un tecnico di un centro assistenza autorizzato.	Contattare il rappresentante locale McCULLOCH.

6.4 Sintomi

Se il prodotto non funziona come previsto, attenersi alla seguente guida alla risoluzione dei problemi.

Sul sito www.mcculloch.com è stata inserita una sezione domande frequenti (FAQ) che fornisce risposte più dettagliate a una serie di domande standard. Se ancora non si è riusciti a individuare il motivo del guasto, contattare il rappresentante locale McCULLOCH.

Sintomi	Causa	Azione
Risultati di taglio irregolari.	Il prodotto funziona per un numero insufficiente di ore al giorno.	Aumentare l'autonomia di falciatura. Vedere <i>Calcolo dell'impostazione del timer alla pagina 23</i> .
	L'impostazione della <i>Proporzione</i> non è corretta rispetto alla configurazione dell'area di lavoro.	Verificare che sia selezionato il valore di <i>Proporzione</i> corretto.
	La forma dell'area di lavoro richiede l'utilizzo della funzione <i>Partenza remota</i> affinché il prodotto possa orientarsi sull'intera superficie remota.	Spostare il prodotto in un luogo remoto. Vedere <i>Partenza remota 2 alla pagina 25</i> .
	Area di lavoro troppo ampia.	Provare a limitare l'area di lavoro o aumentare il tempo di lavoro. Vedere <i>Timer e Standby alla pagina 30</i> .
	Lame non affilate.	Sostituire tutte le lame e le viti in modo che le parti rotanti siano bilanciate. Vedere <i>Sostituzione delle lame alla pagina 34</i> .
	Erba alta rispetto all'altezza di taglio impostata.	Aumentare l'altezza di taglio, poi ridurla successivamente.
	Accumulo di erba sul disco lame o attorno all'albero motore.	Verificare che il disco lame ruoti liberamente e agevolmente. In caso contrario, allentare il disco lame e rimuovere erba e corpi estranei. Vedere <i>Pulire il prodotto alla pagina 33</i> .
L'orario di funzionamento del prodotto è errato	Deve essere impostato l'orologio del prodotto.	Impostare l'orologio. Vedere <i>Impostazione di data e ora alla pagina 27</i> .
	Gli orari di avviamento e arresto non sono corretti.	Ripristinare le impostazioni di ora iniziale e ora finale per il taglio. Vedere <i>Impostazione di data e ora alla pagina 27</i> .
Il prodotto vibra.	Lame danneggiate possono provocare squilibri nel sistema di taglio.	Controllare lame e viti e sostituirle all'occorrenza. Vedere <i>Per sostituire le lame alla pagina 34</i> .
	Molte lame nella stessa posizione possono provocare squilibri nel sistema di taglio.	Verificare che su ogni vite sia montata solo una lama.

Sintomi	Causa	Azione
Il prodotto funziona, ma il disco lame non gira.	Il prodotto cerca la stazione di ricarica.	Nessun intervento. Il disco lame non ruota quando il prodotto cerca la stazione di ricarica.
Il prodotto presenta periodi più corti rispetto al solito tra una carica e l'altra	Erba o corpi estranei bloccano il disco lame.	Rimuovere e pulire il disco lame. Fare riferimento a <i>Pulire il prodotto alla pagina 33</i> .
I tempi di taglio e di ricarica sono più brevi del solito.	La batteria è esausta.	Sostituire la batteria. Vedere <i>Sostituzione della batteria alla pagina 35</i> .
Il prodotto rimane parcheggiato per ore nella stazione di ricarica.	Il prodotto dispone di un periodo di standby integrato in base alla tabella sul tempo di standby. Vedere <i>Standby alla pagina 30</i> .	Nessun intervento.
	Il portello è stato chiuso senza aver prima premuto il pulsante START .	Aprire il portello, premere il pulsante START e chiudere il portello.
Il prodotto ha difficoltà ad agganciarsi.	Il cavo perimetrale non è stato posato diritto a una distanza sufficiente dalla stazione di ricarica.	Verificare che la stazione di ricarica sia stata installata seguendo le istruzioni in <i>Installazione della stazione di ricarica alla pagina 21</i>
	Il cavo guida non è inserito nella feritoia sul lato inferiore della stazione di ricarica.	Per un corretto funzionamento, è fondamentale che il cavo guida sia perfettamente diritto e in posizione corretta sotto la stazione di ricarica. Accertarsi quindi che il cavo guida sia sempre nell'apposita feritoia della stazione di ricarica. Vedere <i>Installazione della stazione di ricarica alla pagina 21</i> .
	La stazione di ricarica è in pendenza.	Posizionare la stazione di ricarica su una superficie perfettamente piana. Vedere <i>Per esaminare dove posizionare la stazione di ricarica alla pagina 16</i> .

6.5 Ricerca interruzioni nel cavo

Le interruzioni nel cavo sono solitamente provocate da danni materiali involontari, come ad esempio, lavorando con la vanga. Nei Paesi soggetti alla formazione di gelo, anche le pietre appuntite spostate nel terreno possono danneggiare il cavo. Le interruzioni possono inoltre essere provocate da un'eccessiva tensione applicata al cavo durante l'installazione.

Tagliando l'erba troppo corta subito dopo l'installazione si può danneggiare l'isolamento del cavo. Eventuali danni all'isolamento possono provocare guasti anche dopo diverse settimane o

mesi. Per evitare che ciò accada, scegliere sempre l'altezza di taglio massima per le prime settimane successive all'installazione e ridurre gradualmente l'altezza ogni due settimane, fino a raggiungere l'altezza di taglio desiderata.

Una giunzione del cavo non corretta può inoltre provocare interruzioni diverse settimane dopo averla effettuata. Una giunzione errata può, per esempio, derivare dal fatto che non si è serrato a sufficienza il giunto originale con le pinze o dall'aver usato un giunto di qualità inferiore rispetto a quello originale. Verificare tutti i collegamenti tra i cavi prima di cercare altri eventuali guasti.

È possibile individuare l'interruzione in un cavo dimezzando gradualmente la lunghezza del perimetro rispetto al punto sul quale potrebbe essersi verificata l'interruzione, finché non sarà rimasta solo una sezione molto corta di cavo.

Il metodo seguente non funziona se è attiva la *Modalità ECO*. Assicurarsi in primo luogo che la *Modalità ECO* sia disattivata. Vedere *Modalità ECO alla pagina 27*.

1. Verificare che la spia della stazione di ricarica sia blu lampeggiante, a indicare la presenza di un'interruzione nel cavo perimetrale. Vedere *Spia della stazione di ricarica alla pagina 40*.

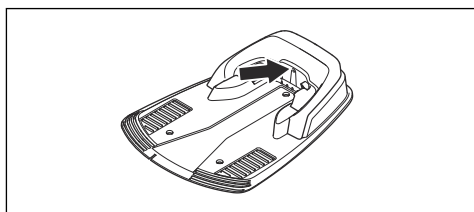

2. Verificare che i collegamenti del cavo perimetrale alla stazione di ricarica siano effettuati correttamente e non siano difettosi. Verificare che la spia della stazione di ricarica sia ancora blu e lampeggiante.

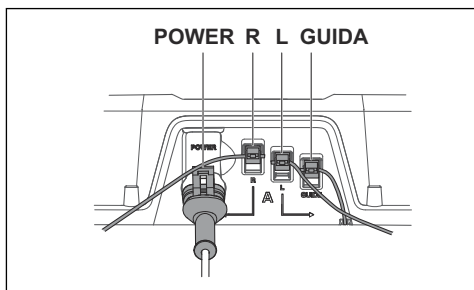

3. Invertire i collegamenti tra il cavo guida e il cavo perimetrale sulla stazione di ricarica. Iniziare invertendo i collegamenti L e Guida.

Se la spia è verde fissa, l'interruzione si trova in un punto del cavo perimetrale compreso tra L e il punto in cui il cavo guida è collegato con il cavo perimetrale (linea nera spessa nella figura).

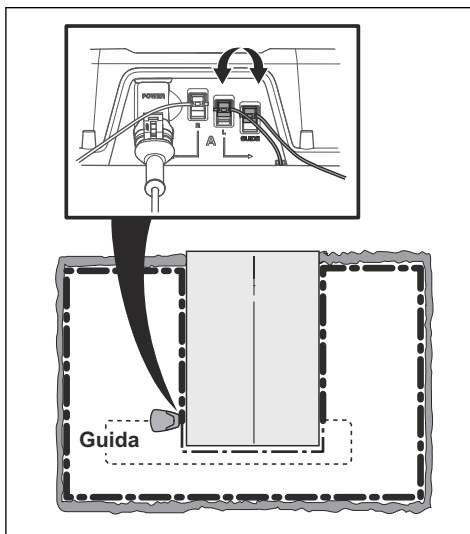

Per risolvere il guasto sono necessari il cavo perimetrale, i connettori e i giunti:

a) Se si sospetta che il cavo perimetrale sia corto, è più facile sostituire tutto il cavo perimetrale tra L e il punto in cui il cavo guida è collegato al cavo perimetrale (linea nera spessa).

b) Se si sospetta che il cavo perimetrale sia lungo (linea nera spessa), procedere come indicato di seguito: Rimettere L e Guida nelle rispettive posizioni originali. Quindi scollegare R. Collegare un nuovo cavo a R. Collegare l'altra estremità del nuovo cavo al centro della sezione di cavo sospetta.

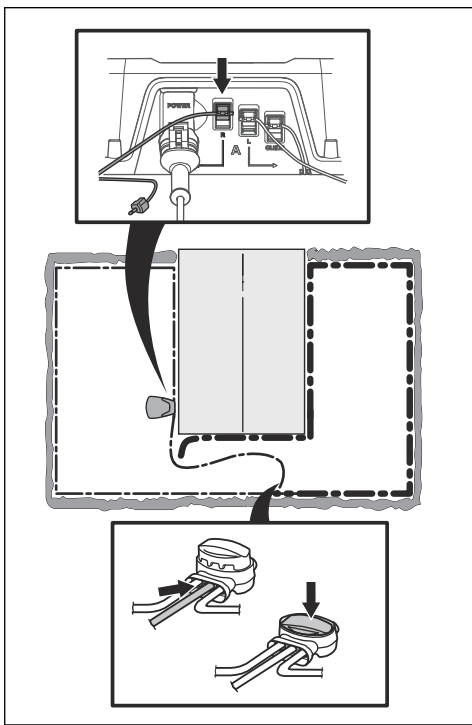

Se ora la spia è verde, l'interruzione si trova sul cavo tra l'estremità scollegata e il punto in cui il nuovo cavo è collegato (linea nera spessa nella figura sottostante). In tal caso, spostare il collegamento del nuovo cavo più vicino all'estremità scollegata (circa al centro della sezione di cavo sospetta) e verificare ancora una volta che la spia sia verde.

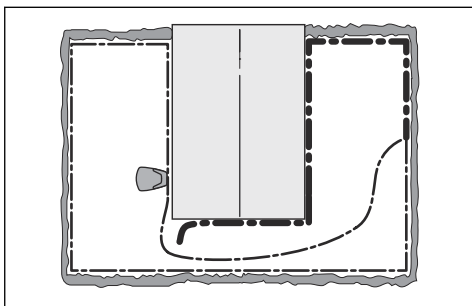

Procedere in questo modo finché non rimane che una sezione molto ridotta di cavo che corrisponderà alla differenza tra la

luce verde fissa e una luce lampeggiante blu. Seguire le istruzioni che seguono al punto 5.

4. Se la spia blu continua a lampeggiare nel punto 3 descritto sopra: Rimettere L e Guida nelle rispettive posizioni originali. Invertire quindi R e Guida. Se ora la spia è verde fissa, scollegare L e collegare un nuovo cavo perimetrale a L. Collegare l'altra estremità del nuovo cavo al centro della sezione di cavo sospetta. Seguire lo stesso approccio descritto sopra, ai punti 3a) e 3b).
5. Una volta individuata l'interruzione, sostituire la sezione danneggiata con un nuovo cavo. Utilizzare sempre giunti originali.

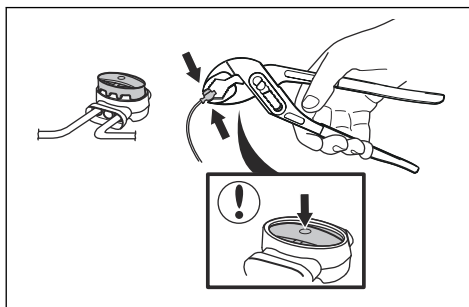

7 Trasporto, stoccaggio e smaltimento

7.1 Trasporto

Le batterie agli ioni di litio in dotazione rispettano i requisiti di legge sulle merci pericolose.

- Rispettare tutte le norme nazionali vigenti.
- Rispettare i requisiti speciali riportati sulla confezione e sulle etichette per il trasporto commerciale, compreso quello effettuato da terzi e da corrieri.

7.2 Rimessaggio

- Ricaricare completamente il prodotto.
Vedere *Ricarica della batteria alla pagina 31*.
- Spegnerne il prodotto. Vedere *Spegnimento del prodotto alla pagina 30*.
- Pulire il prodotto. Vedere *Pulire il prodotto alla pagina 33*.
- Conservare il prodotto in un luogo asciutto e al riparo dal gelo.
- Conservare il prodotto con tutte le ruote su una superficie piana durante il rimessaggio oppure utilizzare un supporto a muro originale se disponibile.
- Se si tiene la stazione di ricarica all'interno, scollegare e rimuovere l'alimentatore e tutti i connettori dalla stazione di ricarica. Riporre l'estremità di ciascun filo connettore in un contenitore pieno di grasso.

Nota: Se si tiene la stazione di ricarica all'esterno, non scollegare l'alimentazione elettrica e i connettori.

7.3 Smaltimento

- Rispettare le norme locali sul riciclaggio e le normative vigenti.
- Per domande su come rimuovere la batteria, fare riferimento a *Sostituzione della batteria alla pagina 35*.

8 Dati tecnici

8.1 Dati tecnici

Dimensioni	ROB R600	ROB R800	ROB R1000
Lunghezza, cm / poll.	60 / 23,6	60 / 23,6	60 / 23,6
Larghezza, cm / poll.	44 / 17,3	44 / 17,3	44 / 17,3
Altezza, cm / poll.	26 / 10,2	26 / 10,2	26 / 10,2
Peso, kg/lb	7 / 15,4	7 / 15,4	7 / 15,4

Impianto elettrico	ROB R600	ROB R800	ROB R1000
Batteria agli ioni di litio, 18 V/2,1 Ah, n. art.	586 57 62-02		
Batteria agli ioni di litio, 18 V/2,0 Ah, n. art.	586 57 62-03		
Batteria agli ioni di litio, 18,25 V/2,0 Ah, n. art.	586 57 62-04		
Alimentatore, V/28 V CC	100-240		
Lunghezza del cavo a bassa tensione, m / ft	5 / 16	5 / 16	5 / 16
Consumo energetico medio al massimo utilizzo	5 kWh/mese per un'area di lavoro di 600 m ² / 718 yd ²	6 kWh/mese per un'area di lavoro di 800 m ² / 957 yd ²	7 kWh/mese per un'area di lavoro di 1000 m ² / 1196 yd ²
Corrente di carica, A CC	1,3	1,3	1.3
Tempo di falciatura medio, min	65	65	65
Tempo di carica medio, min	50	50	50

Antenna cavo perimetrale	ROB R600	ROB R800	ROB R1000
Banda di frequenza operativa, Hz	300-80000	300-80000	300-80000
Massima potenza a radiofrequenza, mW a 60 m ¹	<25	<25	<25

¹ Massima potenza di uscita per le antenne nella banda di frequenza in cui funziona l'apparecchiatura radio.

Emissioni di rumore misurate nell'ambiente come potenza sonora ²	ROB R600	ROB R800	ROB R1000
Livello potenza acustica rilevato dB (A)	57	57	57
Livello potenza acustica garantito W_A , dB (A)	59	59	59
Livello di pressione acustica all'orecchio dell'operatore, dB (A) ³	48	48	48

Falciatura	ROB R600	ROB R800	ROB R1000
Sistema di taglio	3 lamette di taglio girevoli		
Velocità motore della lama, giri/min	2900	2900	2900
Consumo di potenza durante il taglio, W +/- 20%	20	20	20
Altezza di taglio, cm / poll.	2-5 / 0,8-2	2-5 / 0,8-2	2-5 / 0,8-2
Larghezza di taglio, cm / poll.	17 / 6,7	17 / 6,7	17 / 6,7
Passaggio più stretto possibile, cm / poll.	120 / 47	120 / 47	120 / 47
Massimo angolo per area di lavoro, %	25	25	25
Massimo angolo per cavo perimetrale, %	15	15	15
Lunghezza massima cavo perimetrale, m / ft	400 / 1312	400 / 1312	400 / 1312
Lunghezza massima del circuito guida, m / ft	100 / 328	100 / 328	100 / 328
Capacità di lavoro, m ² / yd ² , +/- 20%	600 / 718	800 / 957	1000 / 1196

Classificazione IP	ROB R600	ROB R800	ROB R1000
Robot rasaerba	IPX4	IPX4	IPX4
Stazione di ricarica	IPX1	IPX1	IPX1
Trasformatore	IPX4	IPX4	IPX4

L'azienda non garantisce la completa compatibilità fra il prodotto e altri tipi di sistemi wireless, quali telecomandi, trasmettitori radio, apparecchi acustici, recinti elettrici interrati per animali o simili.

I prodotti sono realizzati in Inghilterra o nella Repubblica Ceca. Consultare le informazioni sulla targhetta dati di funzionamento. Vedere *Introduzione alla pagina 3*.

² Emissione di rumore nell'ambiente misurate come potenza sonora (L_{WA}) in conformità alla Direttiva Europea 2000/14/CE e alla norma del Nuovo Galles del Sud in materia di protezione dell'ambiente "Protection of the Environment Operations (Noise Control) Regulation 2017". Il livello acustico garantito comprende le variazioni nella produzione e le variazioni rispetto al codice di test con 1-3 dB(A). I dati sulle emissioni di rumore sono riportati sull'etichetta delle specifiche e nel capitolo Dati tecnici.

³ Incertezze livello di pressione acustica K_{pA} , 2-4 dB(A)

9 Garanzia

9.1 Condizioni di garanzia

La garanzia McCULLOCH copre il corretto funzionamento di questo prodotto per un periodo di due anni dalla data di acquisto. La garanzia copre guasti gravi legati a materiali o difetti di fabbricazione. Per tutta la durata della garanzia, l'azienda sostituirà il prodotto o lo riparerà gratuitamente in caso di rispetto dei seguenti termini.

- Il prodotto e la stazione di ricarica possono essere usati solo nel rispetto delle istruzioni contenute nel presente manuale dell'operatore. La garanzia del produttore non influisce sulla garanzia contro il concessionario/rivenditore.
- Gli utenti finali o terzi non autorizzati non devono tentare di riparare il prodotto.

Esempi di guasti non coperti da garanzia:

- Danni causati da infiltrazioni di acqua dovute all'utilizzo di un dispositivo di lavaggio ad alta pressione o dall'immersione in acqua, ad esempio quando si formano pozze d'acqua da una pioggia intensa.
- Danni causati da fulmini.
- Danni causati dall'errata conservazione o dall'uso improprio della batteria.
- Danni causati dall'utilizzo di batterie non originali McCULLOCH.
- Danni causati dall'utilizzo di ricambi e accessori non originali McCULLOCH quali lame e materiale di installazione.
- Danni al cavo.
- Danni causati da modifiche non autorizzate o manomissione del prodotto o dell'alimentazione.

Le lame e le ruote sono da considerarsi materiale di consumo e non sono coperte da garanzia.

In caso di guasto al proprio prodotto McCULLOCH, contattare l'assistenza clienti McCULLOCH per ulteriori istruzioni. Accertarsi di avere a portata di mano lo scontrino e il numero di serie del prodotto quando si contatta l'assistenza clienti McCULLOCH.

10 Dichiarazione di conformità CE

10.1 Dichiarazione di conformità CE

Husqvarna AB, SE-561 82 Huskvarna, Svezia, tel.: +46-36-146500, dichiara con la presente che i robot tagliaerba **McCULLOCH ROB R600, McCULLOCH ROB R800, McCULLOCH ROB R1000** a partire dai numeri di serie del 2018 settimana 45 (l'anno e la settimana sono chiaramente indicati nella targhetta dati di funzionamento e seguiti dal numero di serie) sono conformi alle disposizioni della DIRETTIVA DEL CONSIGLIO:

- Direttiva macchine **2006/42/CE**.
 - Requisiti particolari per i robot tagliaerba elettrici a batteria **EN 50636-2-107: 2015**
 - Campi elettromagnetici **EN 62233: 2008**.
- Direttiva sulla "restrizione dell'uso di determinate sostanze pericolose" **2011/65/UE**.
 - Viene applicato il seguente standard: **EN 50581:2012**.
- Direttiva "concernente l'emissione acustica ambientale delle macchine ed attrezzature destinate a funzionare all'aperto" **2000/14/CE**. Vedere anche *Dati tecnici alla pagina 46* per informazioni relative alle emissioni acustiche e alla larghezza di taglio.

L'ente notificato 0404, SMP Svensk Maskinprovning AB, Casella postale 7035, SE 750 07 Uppsala, Svezia ha pubblicato un rapporto relativo all'attestazione della conformità in base all'allegato VI della Direttiva del Consiglio dell'8 maggio 2000 concernente "l'emissione acustica ambientale" 2000/14/CE. Numero del certificato: 01/901/278 per McCULLOCH ROB R600 e McCULLOCH ROB R1000. 01/901/292 per McCULLOCH ROB R800.

- Direttiva "concernente le apparecchiature radio" **2014/53/UE**. Il certificato di omologazione è pubblicato per l'esame della Direttiva **2014/53/UE**. Il numero del certificato di omologazione per McCULLOCH ROB R600, McCULLOCH ROB R800, McCULLOCH ROB R1000 è SC1110-17. Sono state applicate le seguenti norme:

- ETSI EN 303 447 V1.1.1
- Compatibilità elettromagnetica:
- ETSI EN 301 489-1 v 2.2.0

Huskvarna, 01/11/2018



Lars Roos

Global R&D Director, Electric category

(Rappresentante autorizzato per Husqvarna AB e responsabile della documentazione tecnica).



Copyright © 2019 Husqvarna AB. Tutti i diritti riservati.

McCulloch e altri nomi di prodotti e funzioni sono marchi commerciali di Husqvarna Group.
Tutte le misure riportate sono approssimate.

www.mcculloch.com

Istruzioni originali

1140730-41



2019-08-19