



 **McCULLOCH**<sup>®</sup>



**B26PS**



EN	Operator's manual	6-20
SV	Bruksanvisning	21-35
DA	Brugsanvisning	36-51
NO	Bruksanvisning	52-67
FI	Käyttöohje	68-83
DE	Bedienungsanweisung	84-100
FR	Manuel d'utilisation	101-117
NL	Gebbruksaanwijzing	118-133
ES	Manual de usuario	134-150
PT	Manual do utilizador	151-167
IT	Manuale dell'operatore	168-184
ET	Kasutusjuhend	185-199
LV	Lietošanas pamācība	200-215
LT	Operatoriaus vadovas	216-231
CS	Návod k použití	232-247
SK	Návod na obsluhu	248-263
HU	Használati utasítás	264-279
PL	Instrukcja obsługi	280-296
HR	Priručnik za korištenje	297-312
RU	Руководство по эксплуатации	313-330
BG	Ръководство за експлоатация	331-348
RO	Instructiuni de utilizare	349-365
EL	Οδηγίες χρήσης	366-383
BS	Korisnički priručnik	384-399
SR	Priručnik za rukovaoca	400-415
SL	Navodila za uporabo	416-431
TR	Kullanım kılavuzu	432-447
UK	Посібник користувача	448-464

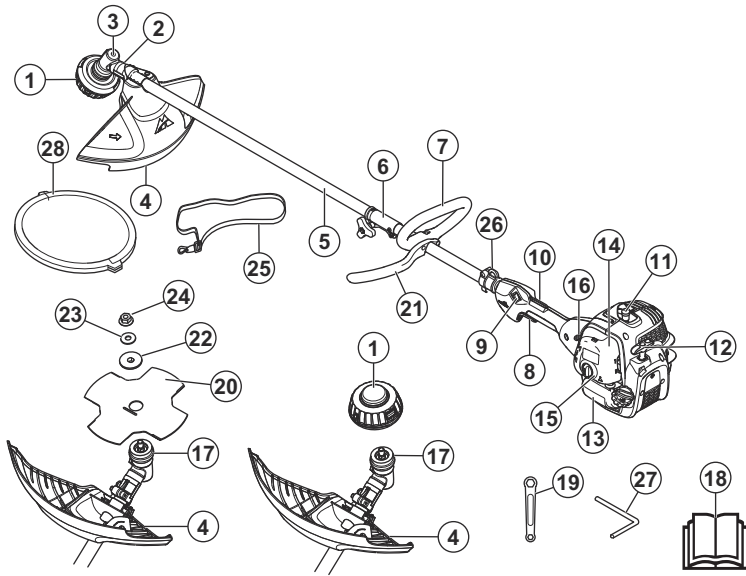

<p>2</p>	<p>3</p>	<p>4</p>	<p>5</p>	<p>6</p>	<p>7</p>
<p>8</p>	<p>9</p>	<p>10</p>	<p>11</p>	<p>12</p>	<p>13</p>
<p>14</p>	<p>15</p>	<p>16</p>	<p>17</p>	<p>18</p>	
<p>19</p>	<p>22</p>	<p>25</p>			
<p>20</p>	<p>23</p>	<p>26</p>			
<p>21</p>	<p>24</p>	<p>27</p>			

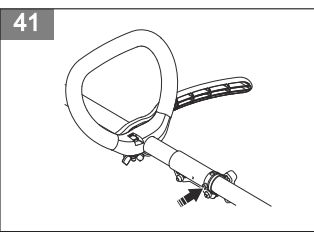
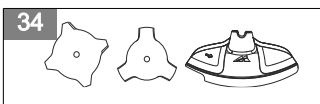
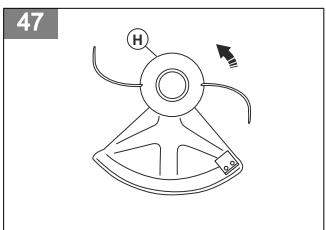
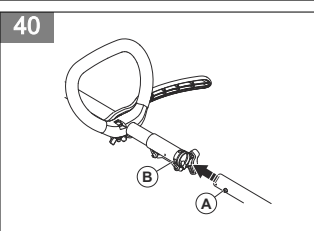
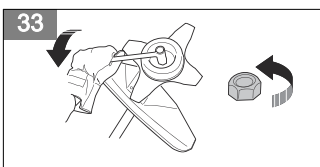
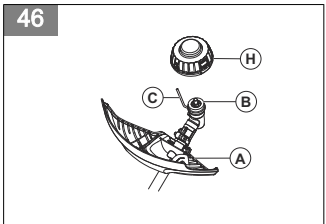
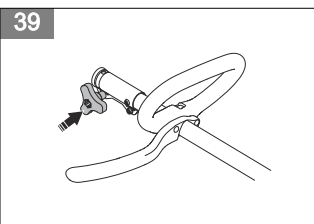
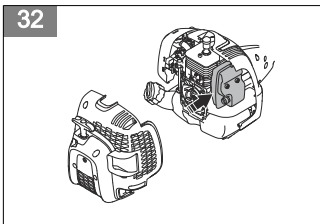
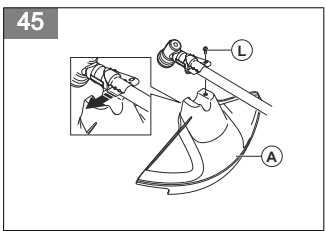
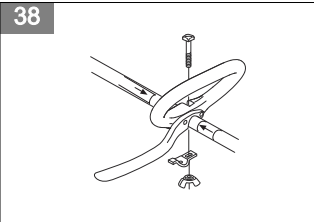
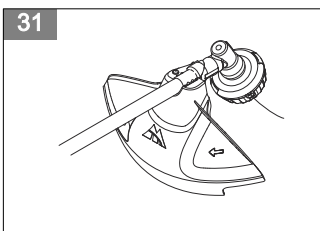
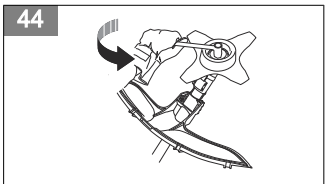
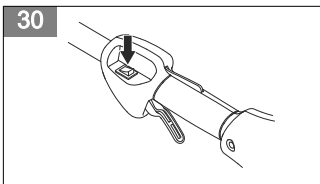
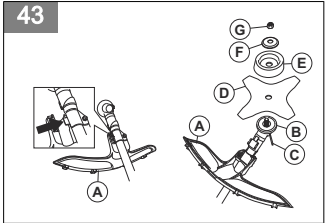
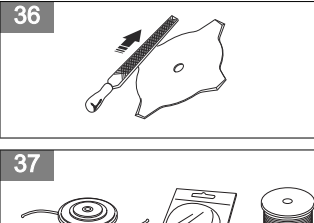
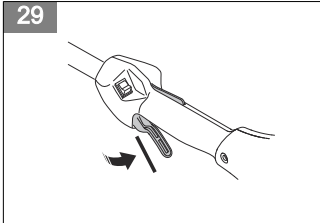
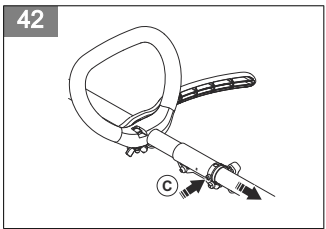
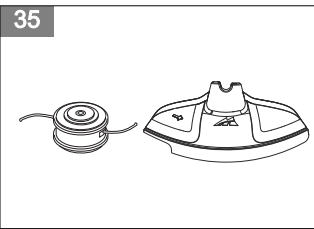
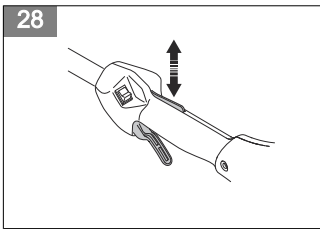

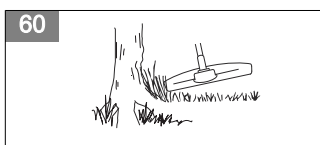
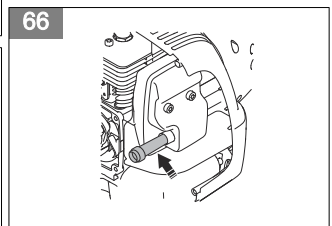
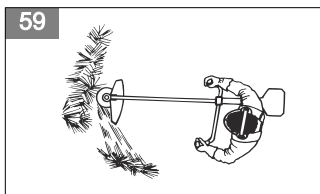
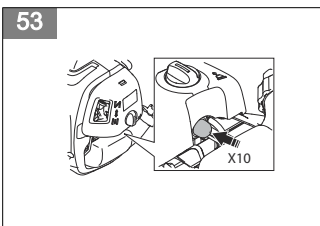
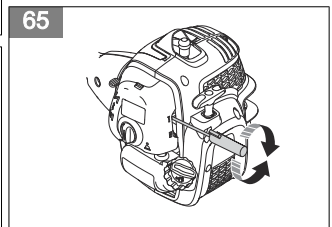
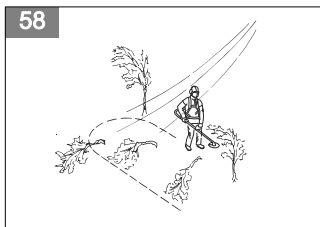
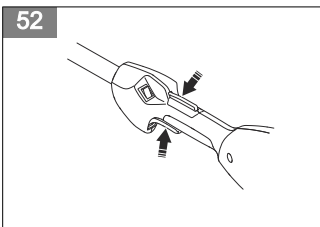
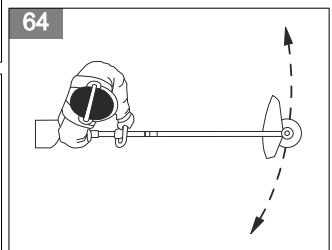
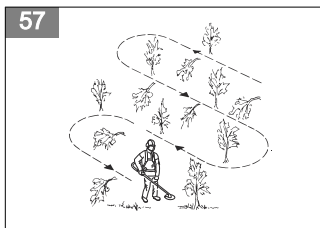
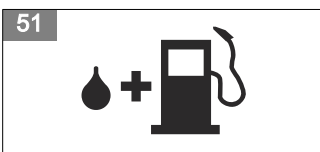
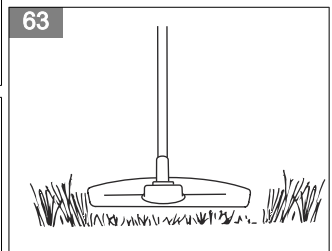
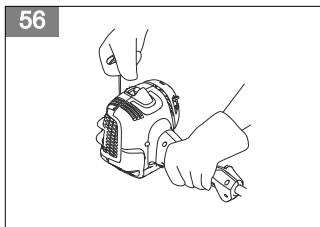
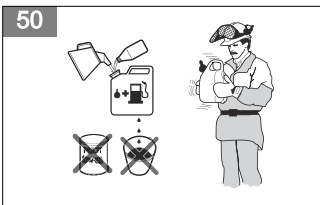
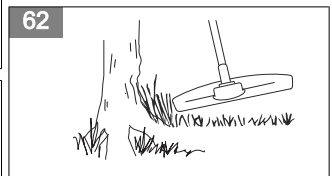
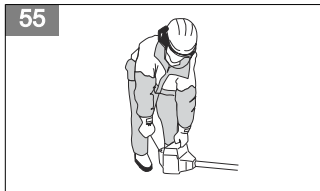
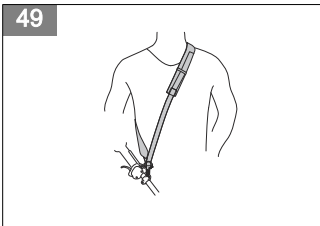
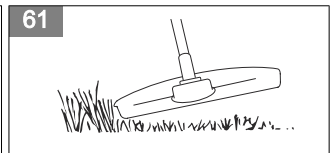
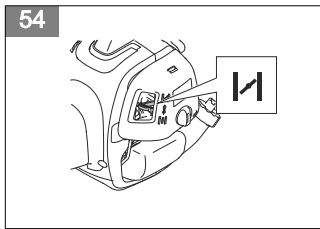
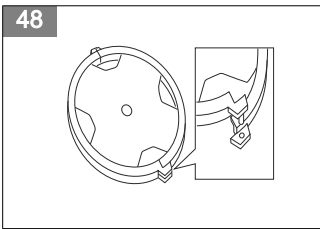

67

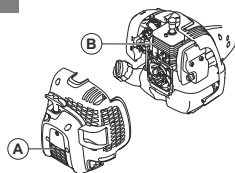

68

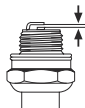

69

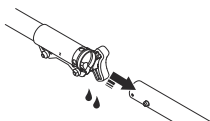

70

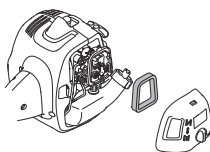

71



72

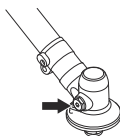

73

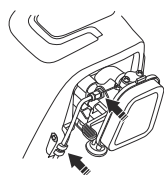

---

# Contents

---

Introduction.....	6	Troubleshooting.....	17
Safety.....	7	Transportation and storage.....	18
Assembly.....	11	Technical data.....	18
Operation.....	13	Accessories.....	19
Maintenance.....	15	EC Declaration of Conformity.....	20

---

## Introduction

---

### Product description

This product is a brushcutter with a combustion engine.

Work is constantly in progress to increase your safety and efficiency during operation. Speak to your servicing dealer for more information.

### Intended use

The product can be used with a grass blade or a trimmer head to cut different types of vegetation. Do not use the

### Product overview

(Fig. 1)

1. Trimmer head
2. Grease filler cap, bevel gear
3. Bevel gear
4. Cutting attachment guard
5. Shaft
6. Shaft coupling
7. Loop handle
8. Throttle trigger
9. Stop switch
10. Throttle trigger lockout
11. Spark plug cap and spark plug
12. Starter rope handle
13. Fuel tank
14. Air filter cover
15. Air purge bulb
16. Choke control
17. Drive disc
18. Operator's manual
19. Wrench
20. Blade
21. J-handle
22. Support flange
23. Washer
24. Locknut
25. Harness
26. Suspension ring
27. Locking pin

product for other tasks than grass trimming and grass clearing. Use a grass blade or trimmer head to cut grass.

**Note:** National or local regulations may regulate the use. Comply to given regulations.

---

28. Transport guard

### Symbols on the product

- (Fig. 2) **WARNING!** Be careful and use the product correctly. This product can cause serious injury or death to the operator or others.
- (Fig. 3) Read the operator's manual carefully and make sure that you understand the instructions before you use this product.
- (Fig. 4) Use a protective helmet in locations where objects can fall on you. Use approved hearing protection. Use approved eye protection.
- (Fig. 5) The product agrees with the applicable EC directives.
- (Fig. 6) The product can cause objects to eject, which can cause injury.
- (Fig. 7) Keep a minimum of 15 m distance to persons and animals during operation of the product.
- (Fig. 8) Risk of blade thrust if the cutting equipment touches an object that it does not immediately cut. The product can cut off body parts. Keep a minimum of 15 m distance to persons and animals during operation of the product.
- (Fig. 9) Maximum speed of the output shaft.
-

- (Fig. 10) The arrows show the limits for the position of the handle.
- (Fig. 11) Use approved protective gloves.
- (Fig. 12) Use heavy-duty slip-resistant boots.
- (Fig. 13) Make sure that long hair is put up above your shoulders.
- (Fig. 14) Air purge bulb.
- (Fig. 15) Choke: Set the choke control in the choke position.
- (Fig. 16) Set the choke control in the RUN position.
- (Fig. 17) Fuel.
- (Fig. 18) Noise emissions to the environment according to European Directive 2000/14/EC and New South Wales legislation "Protection of the Environment Operations (Noise Control) Regulation 2017". Noise emission data can be found on the machine label and in the Technical data chapter.

**yyyywwxxx** The rating plate shows the serial number.  
**x** **yyyy** is the production year, **ww** is the production week.

**Note:** Other symbols/decals on the product refer to certification requirements for some markets.

## Euro V Emissions



**WARNING:** Tampering with the engine voids the EU type-approval of this product.

## Product liability

As referred to in the product liability laws, we are not liable for damages that our product causes if:

- the product is incorrectly repaired.
- the product is repaired with parts that are not from the manufacturer or not approved by the manufacturer.
- the product has an accessory that is not from the manufacturer or not approved by the manufacturer.
- the product is not repaired at an approved service center or by an approved authority.

# Safety

## Safety definitions

Warnings, cautions and notes are used to point out specially important parts of the manual.



**WARNING:** Used if there is a risk of injury or death for the operator or bystanders if the instructions in the manual are not obeyed.



**CAUTION:** Used if there is a risk of damage to the product, other materials or the adjacent area if the instructions in the manual are not obeyed.

**Note:** Used to give more information that is necessary in a given situation.

## General safety instructions



**WARNING:** Read the warning instructions that follow before you use the product.

- Use the product correctly. Injury or death is a possible result of incorrect use. Only use the product for the tasks found in this manual. Do not use the product for other tasks.
- Obey the instructions in this manual. Obey the safety symbols and the safety instructions. If the operator

does not obey the instructions and the symbols, injury, damage or death is a possible result.

- Do not discard this manual. Use the instructions to assemble, to operate and to keep your product in good condition. Use the instructions for correct installation of attachments and accessories. Only use approved attachments and accessories.
- Do not use a damaged product. Obey the maintenance schedule. Only do the maintenance work that you find an instruction about in this manual. An approved service center must do all other maintenance work.
- This manual cannot include all situations that can occur when you use the product. Be careful and use your common sense. Do not operate the product or do maintenance on the product if you are not sure about the situation. Speak to a product expert, your dealer, service agent or approved service center for information.
- Disconnect the spark plug cable before you assemble the product, put the product into storage or do maintenance.
- Do not use the product if it is changed from its initial specification. Do not change a part of the product without approval from the manufacturer. Only use parts approved by the manufacturer. Injury or death is a possible result of incorrect maintenance.
- Do not breathe in the fumes from the engine. Long-term inhalation of the engine's exhaust fumes is a health risk.

- Do not start the product indoors or near flammable material. The exhaust fumes are hot and can contain a spark which can start a fire. Not sufficient airflow can cause injury or death because of asphyxiation or carbon monoxide.
- When you use this product the engine makes an electromagnetic field. The electromagnetic field can cause damage to medical implants. Speak to your physician and medical implant manufacturer before you operate the product.
- Do not let a child operate the product. Do not let a person without knowledge of the instructions operate the product.
- Make sure that you always monitor a person, with decreased physical capacity or mental capacity, that uses the product. A responsible adult must be there at all times.
- Lock the product in an area that children and unapproved persons cannot access.
- The product can eject objects and cause injuries. Obey the safety instructions to decrease the risk of injury or death.
- Do not go away from the product when the engine is on.
- The operator of the product is responsible if an accident occurs.
- Make sure that parts are not damaged before you use the product.
- Make sure that you are at minimum 15 m (50 ft) away from other persons or animals before you use the product. Make sure that persons in the adjacent area know that you will use the product.
- Refer to national or local laws. They can prevent or decrease the operation of the product in some conditions.
- Do not use the product if you are fatigued or influenced by alcohol, drugs or medicine. They can have effects on your vision, alertness, coordination or judgment.

## Safety instructions for assembly



**WARNING:** Read, understand and obey these instructions carefully before you use the product.

- Remove the battery from the product before you assemble the product.
- Use approved protective gloves.
- When you use a saw blade or a grass blade, make sure that the correct handlebar, the blade guard and the harness are attached to the product.
- A defective or incorrect guard can cause injury. Do not use a cutting attachment that does not have an approved guard attached.
- Make sure that you assemble the cover and shaft correct before you start the product.
- The drive disc and support flange must engage correctly in the centre hole of the cutting attachment.

A cutting attachment that is attached incorrectly can cause injury or death.

- To operate the product safely and prevent injury to the operator or other persons, the product must always be attached correctly to the harness.

## Safety instructions for operation

- Make sure the product is fully assembled before you use it.
- Before a start, move the product 3 m (10 ft) away from the position where you filled the fuel tank. Put the product on a flat surface. Make sure that the cutting attachment does not touch the ground or other objects.
- The product can cause objects to eject, which can cause damage to the eyes. Always use an approved eye protection when you operate the product.
- Be careful, a child can come near the product without your knowledge during operation.
- Do not operate the product if there are persons in the work area. Stop the product if a person goes into the work area.
- Make sure that you are always in control of the product.
- Do not use the product if you cannot receive aid if an accident occurs. Always make sure others know you will operate the product before you start to operate the product.
- Do not turn with the product before you make sure that no persons or animals are in the safety area.
- Remove all unwanted materials from the work area before you start. If the cutting attachment hits an object, the object can eject and cause injury or damage. Unwanted material can wind around the cutting attachment and cause damage.
- Do not use the product in bad weather (fog, rain, strong winds, risk of lightning or other weather conditions.). Dangerous conditions (such as slippery surfaces) can occur because of bad weather.
- Make sure that you can move freely and work in a stable position.

(Fig. 19)

- Make sure that you cannot fall when you use the product. Do not tilt when you operate the product.
- Always hold the product with your two hands. Hold the product on the right side of your body.

(Fig. 20)

- Operate the product with the cutting attachment below your waist.
- If the choke control is in the choke position when the engine starts, the cutting attachment starts to turn.
- Do not touch the bevel gear after the engine stops. The bevel gear is hot after the engine stops. Hot areas can cause injury.
- Stop the engine before you move the product.
- Do not put down the product with the engine on.



- Before you remove the unwanted materials from the product, stop the engine and wait until the cutting attachment stops. Let the cutting attachment stop before you or an aid remove the cut material.

## Personal protective equipment



**WARNING:** Read the warning instructions that follow before you use the product.

- Always use approved personal protective equipment when you use the product. Personal protective equipment cannot fully prevent injury but it decreases the degree of injury if an accident does occur. Let your dealer help you select the right equipment.
- Use a protective helmet where there is a risk of falling objects.

(Fig. 21)

- Use approved hearing protection that provides adequate noise reduction. Long-term exposure to noise can result in permanent hearing impairment.

(Fig. 22)

- Use approved eye protection. If you use a visor, you must also use approved protective goggles. Approved protective goggles must comply with the ANSI Z87.1 standard in the USAs or EN 166 in EU countries.

(Fig. 23)

- Use gloves when necessary, for example when you attach, examine or clean the cutting equipment.

(Fig. 24)

- Use sturdy non-slip boots.

(Fig. 25)

- Use clothing made of a strong fabric. Always use heavy, long pants and long sleeves. Do not use loose clothing that can catch on twigs and branches. Do not wear jewelry, short pants, sandals or go with bare feet. Put your hair up safely above shoulder level.
- Keep first aid equipment close at hand.

(Fig. 26)

## Safety devices on the product



**WARNING:** Read the warning instructions that follow before you use the product.

- Do not use a product with defective safety devices.
- Do a check of the safety devices regularly. Refer to *Maintenance schedule on page 15*.
- If the safety devices are defective, speak to your Husqvarna servicing dealer.

## To do a check of the throttle trigger lockout

1. Make sure that the throttle trigger lockout (A) and throttle trigger (B) move freely and that the return spring works correctly. (Fig. 27)
2. Push down the throttle trigger lockout and make sure that it goes back to its initial position when you release it. (Fig. 28)
3. Make sure that the throttle trigger is locked at the idle position when the throttle trigger lockout is released. (Fig. 29)
4. Start the product and apply full throttle.
5. Release the throttle trigger and make sure that the cutting attachment stops and stays stationary.



**WARNING:** If the cutting attachment moves when the throttle trigger is in the idle position, then the carburetor idle speed must be adjusted. Refer to *To adjust the idle speed on page 16*.

## To do a check of the stop switch

1. Start the engine.
2. Move the stop switch to the stop position and make sure that the engine stops. (Fig. 30)

## To do a check of the cutting attachment guard



**WARNING:** Do not use a cutting attachment without an approved and correctly attached cutting attachment guard. Always use the recommended cutting attachment guard for the cutting attachment that you use, see *Accessories on page 19*. If an incorrect or defective cutting attachment guard is attached this can cause serious injury.

The cutting attachment guard stops objects that eject in the direction of the operator. It also prevents injuries that occur if you touch the cutting attachment.

1. Stop the engine fully.
2. Do a visual check for damages, for example cracks. (Fig. 31)
3. Replace the cutting attachment guard if it is damaged.

## Muffler

(Fig. 32)

- Do not use an engine with a damaged muffler. A damaged muffler increases the noise level and the risk of fire. Keep a fire extinguisher near.
- Examine regularly that the muffler is attached to the product.
- Do not touch the engine or the muffler when the engine is on. Do not touch the engine or the muffler for a while after the engine stops. Hot surfaces can cause injuries.

- A hot muffler can cause a fire. Be careful, if you use the product near flammable liquids or fumes.
- Do not touch the parts in the muffler, if the muffler is damaged. The parts can contain some carcinogenic chemicals.

(Fig. 34)

- Use the trimmer head to cut grass.

(Fig. 35)

- Keep the teeth of the blade correctly sharpened to decrease the risk of accidents.

(Fig. 36)

- Examine cutting attachment for damage and cracks. Replace damaged cutting attachment.
- Only use cutting attachments with recommended cutting attachment guards. Refer to *Accessories on page 19*.

### Trimmer head



**WARNING:** Always make sure the trimmer line is wound tightly and evenly around the drum to prevent harmful vibration.

(Fig. 37)

- Only use recommended trimmer heads and trimmer lines.
- Only use recommended cutting attachments.
- Smaller machines requires small trimmer heads and vice versa.
- The length of the trimmer line is important. A longer trimmer line requires greater engine power than a shorter trimmer line of the same diameter.
- Make sure that the cutter on the trimmer guard is intact. This cuts the trimmer line to the correct length.
- Soak the trimmer line in water for a couple of days before use to increase the life length.

### Grass blades and grass cutters

- Use the product with an approved grass blade. Do not use a grass blade without proper installation of all required parts. Make sure that the installation is done correctly and that the proper parts are used. Improper installation may cause the blade to fly off and seriously injure the operator or the bystanders.
- Wear protective gloves when you handle or do maintenance on the blade.
- Use head protection when you operate a product with a grass blade.
- Grass blades and grass cutters are used to cut rough grass.
- A grass blade can cause injury while it continues to spin after the engine is stopped or the throttle trigger is released. Make sure that the grass blade has completely stopped rotating before any maintenance.
- Stop the engine before you do work on the cutting attachment. Make sure the cutting attachment fully stops. Disconnect the lead from the spark plug.
- Only use an approved cutting attachment or a correctly sharpened blade.

### To attach and remove the locknut



**WARNING:** Stop the engine, use protective gloves and be careful around the sharp edges of the cutting attachment.

A locknut is used to attach some types of cutting attachments. The locknut has a left thread.

- To attach, tighten the locknut in the opposite direction to the direction of turning of the cutting attachment.
- To remove the locknut, loosen the locknut in the same direction as the cutting attachment rotates.
- To loosen and tighten the locknut, use a socket wrench with a long shaft. The arrow in the picture shows the area where you can operate the socket wrench. (Fig. 33)



**WARNING:** When you loosen and tighten the locknut, there is a risk of injury from the blade. You must always make sure that the blade guard prevents injury to your hand when you do this.

**Note:** Make sure that you can not turn the locknut by hand. Replace the nut if the nylon lining does not have a resistance of a minimum of 1.5 Nm. The locknut must be replaced after it has been put on approximately 10 times.

### Cutting attachment



**WARNING:** The cutting attachment must not rotate when you do work on it. Make sure that the engine has stopped. Remove the spark plug cap before you do work on the cutting attachment.



**WARNING:** Make sure that the cutting attachment is not damaged. A damaged cutting attachment can cause accidents. Replace a damaged cutting attachment.



**WARNING:** Use the correct cutting attachment. Only use the cutting attachment with the guards we recommend, refer to *Accessories on page 19*.

### Cutting equipment

- Use the blades and grass knives to cut heavier grass.

- Keep the teeth of the blade correctly sharpened.
- Do not use a damaged cutting attachment.
- Attach the transport guard to the grass blade when you transport or store the product.

## Fuel safety



**WARNING:** Read the warning instructions that follow before you use the product.

- Do not mix the fuel indoor or near a heat source.
- Do not start the product if there is fuel or engine oil on the product. Remove the unwanted fuel/oil and let the product dry. Remove unwanted fuel from the product.
- If you spill fuel on your clothing, change clothing immediately.
- Do not get fuel on your body, it can cause injury. If you get fuel on your body, use a soap and water to remove the fuel.
- Do not start the engine if you spill oil or fuel on the product or on your body.
- Do not start the product if the engine has a leak. Examine the engine for leaks regularly.
- Be careful with fuel. Fuel is flammable and the fumes are explosive and can cause injuries or death.
- Do not breathe in the fuel fumes, it can cause injury. Make sure that there is a sufficient airflow.
- Do not smoke near the fuel or the engine.
- Do not put warm objects near the fuel or the engine.
- Do not add the fuel when the engine is on.
- Make sure that the engine is cool before you refuel.
- Before you refuel, open the fuel tank cap slowly and release the pressure carefully.
- Do not add fuel to the engine in an indoor area. Not sufficient airflow can cause injury or death because of asphyxiation or carbon monoxide.
- Tighten the fuel tank cap carefully or a fire can occur.
- Move the product at a minimum of 3 m (10 ft) from the position where you filled the tank before a start.
- Do not put too much fuel in the fuel tank.
- Make sure that a leak cannot occur when you move the product or fuel container.

- Do not put the product or a fuel container where there is an open flame, spark or pilot light. Make sure that the storage area does not contain an open flame.
- Only use approved containers when you move the fuel or put the fuel into storage.
- Empty the fuel tank before long-term storage. Obey the local law on where to dispose fuel.
- Clean the product before long-term storage.
- Remove the spark plug cap before you put the product into storage to make sure that the engine does not start accidentally.

## Safety instructions for maintenance



**WARNING:** Read the warning instructions that follow before you use the product.

- Stop the engine, make sure that the cutting attachment stops and let the product cool down before you do the maintenance.
- Disconnect the spark plug cap before you do the maintenance.
- The exhaust fumes from the engine contain carbon monoxide, an odourless, poisonous and very dangerous gas that can cause death. Do not run the product indoors or in closed spaces.
- The exhaust fumes from the engine are hot and can contain sparks. Do not run the product indoors or near flammable material.
- Accessories and changes to the product that are not approved by the manufacturer, can cause serious injury or death. Do not change the product. Always use original accessories.
- If the maintenance is not done correctly and regularly, there is an increased risk of injury and damage to the product.
- Only do the maintenance as this operator's manual recommends. Let an approved Husqvarna service agent do all other servicing.
- Let an approved Husqvarna service agent do servicing on the product regularly.
- Replace damaged, worn or broken parts.

## Assembly

### Introduction



**WARNING:** Before you assemble the product, you must read and understand the safety chapter.



**WARNING:** Remove the spark plug cable from the spark plug before you assemble the product.

### To attach the J-handle

1. Attach the J-handle to the loop handle in compliance with the illustration. Tighten the nut. (Fig. 38)

2. Make sure that the J- handle attaches between the arrows on the shaft.

### To assemble the two-piece shaft

1. Turn the knob to loosen the coupling. (Fig. 39)
2. Align the tab of the cutting attachment (A) with the hole on the coupling (B). (Fig. 40)
3. Push the attachment into the coupling until a click is heard. (Fig. 41)
4. Tighten the knob fully. (Fig. 39)

### To disassemble the two-piece shaft

1. Turn the knob 3 turns or more to loosen the coupling. (Fig. 39)
2. Push and hold the button (C).
3. Hold the engine unit tightly.
4. Remove the cutting attachment from the coupling. (Fig. 42)

### To assemble the cutting equipment

The cutting equipment includes a cutting attachment and a cutting attachment guard.



**WARNING:** Use protective gloves.



**WARNING:** Always use the cutting attachment guard that is recommended for the cutting attachment. See *Accessories on page 19*.



**WARNING:** An incorrectly attached cutting attachment can result in injury or death.

### To attach a blade guard, grass blade and grass cutter



**CAUTION:** Make sure that the guard extension is removed.

**Note:** Use the recommended blade guard. Refer to *Accessories on page 19*.

1. Install the blade guard to the shaft. Attach the blade guard with the bolt. (Fig. 43)
2. Attach the drive disc (B) to the output shaft.
3. Turn the output shaft until 1 of the holes in the drive disc aligns with the hole in the gear housing.

4. Put the locking pin (C) into the hole to lock the shaft.
5. Put the blade (D), support cup (E) and support flange (F) on the output shaft.
6. Install the nut (G). Use the combination wrench and tighten the nut to torque 35-50 Nm. Hold the shaft of the combination wrench as near the blade guard as possible.
7. To tighten the nut, turn the combination wrench in the opposite direction to the direction of rotation. (Fig. 44)

**Note:** Left hand thread.

### To attach the cutting attachment guard and the trimmer head

1. Attach the cutting attachment guard (A) to the shaft with the bolt (L). (Fig. 45)
2. Attach the drive disc (B) to the output shaft. (Fig. 46)
3. Turn the output shaft until the hole in the drive disc aligns with the hole in the gear housing.
4. Put a small screwdriver (C) in the hole to lock the shaft.
5. Turn the trimmer head (H) counterclockwise to tighten the trimmer head to the gearbox. (Fig. 47)

**Note:** Left hand thread.

### To install the transport guard

- Install the transport guard on the blade. (Fig. 48)

### To install the harness



**WARNING:** The product must always be correctly attached to the harness. If not, you cannot control the product safely and this can result in injury to you or others. Do not use a defective harness. Do not use a harness with a defective quick release.

1. Put on the harness.
2. Connect the product to the harness.
3. Adjust the harness for the best work position.
4. Adjust the side straps to make the product weigh equally on your shoulders. (Fig. 49)
5. Adjust the harness until the cutting attachment is parallel to the ground.
6. Let the cutting attachment stay lightly on the ground. Adjust the harness clamp to balance the product correctly.

**Note:** If you use a grass blade, it must balance approximately 10 cm /4 in above the ground.

# Operation

## Introduction



**WARNING:** Before you operate the product, you must read and understand the safety chapter.

## Fuel

This product has a two-stroke engine.



**CAUTION:** Incorrect type of fuel can result in engine damage. Use a mixture of gasoline and two-stroke oil.

## Premixed fuel

- Use Husqvarna premixed alkylate fuel of a good quality, for best performance and extension of the engine life. This fuel contains less harmful chemicals compared to regular fuel, which decreases harmful exhaust fumes. The quantity of remains after combustion is lower with this fuel, which keeps the components of the engine more clean.

## To mix fuel

### Gasoline

- Use good quality unleaded gasoline with a maximum of 10% ethanol contents.



**CAUTION:** Do not use gasoline with an octane grade less than 90 RON/87 AKI. Use of a lower octane grade can cause engine knocking, which causes engine damages.

- We recommend that you use gasoline of a higher octane grade for work with continuously high rpm.

### Two-stroke oil

- For best results and performance use Husqvarna two-stroke oil.
- If Husqvarna two-stroke oil is not available, use a two-stroke oil of good quality for air-cooled engines. Speak to your servicing dealer to select the correct oil.



**CAUTION:** Do not use two-stroke oil for water-cooled outboard engines, also referred to as outboard oil. Do not use oil for four-stroke engines.

## To mix gasoline and two-stroke oil

Gasoline, liter	Two-stroke oil, liter
-----------------	-----------------------

	2% (50:1)
5	0.10
10	0.20
15	0.30
20	0.40



**CAUTION:** Small errors can influence the ratio of the mixture drastically when you mix small quantities of fuel. Measure the quantity of oil carefully and make sure that you get the correct mixture.

(Fig. 50)

1. Fill half the quantity of gasoline in a clean container for fuel.
2. Add the full quantity of oil.
3. Shake the fuel mixture.
4. Add the remaining quantity of gasoline to the container.
5. Carefully shake the fuel mixture.



**CAUTION:** Do not mix fuel for more than 1 month at a time.

## To fill the fuel tank

1. Clean the area around the fuel tank cap. (Fig. 51)
2. Shake the container and make sure that the fuel is fully mixed.
3. Remove the fuel tank cap and fill the fuel tank.
4. Tighten the fuel tank cap carefully.
5. Move the product 3 m/10 ft or more away from the refueling area and fuel source before you start the engine.

**Note:** To see where the fuel tank is on your product, refer to *Product overview on page 6*.

## To examine before start

1. Make sure that the product has no missing, damaged, loose or worn parts.
2. Make sure that nuts, screws and bolts are tightened.
3. Make sure that the blades or trimmer head is not damaged.
4. Make sure that the locknut is tightened. Refer to *To attach and remove the locknut on page 10*.
5. Make sure that the air filter is not clogged.

6. Make sure that the safety devices on the product is not defective.
7. Make sure that the product has no fuel leaks.

## To start a cold engine

1. Put the product on a flat surface and make sure that no objects touch the cutting attachment.
2. Squeeze throttle trigger in full position. (Fig. 52)
3. Push the air purge bulb 10 times. (Fig. 53)
4. Move the choke control to the choke position. (Fig. 54)
5. Hold the product to the ground. Pull the starter rope handle slowly with your right hand until you feel resistance. Pull the starter rope handle quickly and with force until you hear the engine start. (Fig. 55)

**Note:** Do not twist the starter rope around your hand. (Fig. 56)



**CAUTION:** Do not pull the starter rope to full extension and do not let go of the starter rope handle. That can cause damage to the product.

6. Move the choke control to the run position and pull the starter rope handle until the engine starts.
7. Push the throttle trigger lightly and run at low speed for 60 seconds.



**WARNING:** Do not touch the cover. It can burn your skin and cause electrical shock if the spark plug cap is damaged. Do not use a product with damaged spark plug cap.

## To start a warm engine

1. Put the stop switch to the start position.
2. Push the air purge bulb 10 times.
3. Set the choke control to the run position, then pull the start rope until the engine starts.

## To stop the product

- Push the stop switch to stop the engine. (Fig. 30)

**Note:** The stop switch automatically goes back to its initial position.

## General work instructions



**WARNING:** Be careful when you cut a tree that is in tension. It can spring back to its normal position before or after the cut and hit you or the product, and cause injury.

- Clear an open space at one end of the work area, and start the work from there.

- Move in a regular pattern across the work area. (Fig. 57)
- Move the product fully to the left and right, to clear a width of 4–5 m on each turn.
- Clear a length of 75 m before you turn and go back. Move the fuel can along with you as you continue.
- Move in a direction where you do not go across ditches and obstacles more than necessary.
- Move in a direction where the wind makes the cut vegetation fall in the cleared area. (Fig. 58)
- Move along slopes, not up and down.

## To clear grass with a grass blade

1. Keep your feet apart during operation of the product. Make sure feet are tightly against the ground.
2. Put the support cup lightly on the ground. This prevents the blade from touching the ground.
3. Use a sideway movement from right to left for a clear stroke. Use the left side of the blade (between 8 and 12 o'clock) to cut. (Fig. 59)
4. Angle the blade to the left when you clear grass.

**Note:** The grass collects easily in a line.

5. Use a sideway movement from left to right for the return stroke.
6. Do the work rhythmically.
7. Move forward and keep feet tightly against the ground.
8. Stop the engine.
9. Remove the product from the clip on the harness.
10. Put the product on the ground.
11. Collect the cut material.

## Grass trimming with a trimmer head

### To clear

(Fig. 60)

To achieve the best results:

- Hold the trimmer so that the trimmer head is just above the ground.
- Tilt the trimmer head at a slight angle.
- Let the end of the trimmer line strike the ground around objects

### To trim the grass

1. Hold the trimmer head immediately above the ground at an angle. Do not push the trimmer line into the grass. (Fig. 61)
2. Decrease the length of the trimmer line by 10-12 cm / 4-4.75 in.
3. Decrease the engine speed to decrease the risk of damage to plants.
4. Use 80 % throttle when you cut grass near objects. (Fig. 62)

## To cut the grass

1. Make sure that the grass trimmer line is parallel to the ground when you cut. (Fig. 63)
2. Do not push the trimmer head to the ground. The ground and the product can be damaged.
3. Do not let the trimmer head touch the ground continuously, it can cause damage to the trimmer head.
4. Use full throttle when you move the product from side to side to cut grass. Make sure that the grass trimmer line is parallel to the ground. (Fig. 64)

1. Hold the trimmer head and the trimmer line parallel to the ground and above the ground.
2. Apply full throttle.
3. Move the trimmer head from side to side and sweep the grass.



**WARNING:** Clean the trimmer head cover each time you assemble new trimmer line to prevent unbalance and vibrations in the handles. Also do a check of the other parts of the trimmer head and clean it if necessary.

## To sweep the grass

The airflow from the rotating trimmer line can be used to remove cut grass from an area.

## To replace trimmer line

Refer to the last page of this operator's manual.

# Maintenance

## Introduction



**WARNING:** Before you do maintenance, you must read and understand the safety chapter.

For all servicing and repair work on the product, special training is necessary. We guarantee the availability of professional repairs and servicing. If your dealer is not a service agent, speak to them for information about the nearest service agent.

## Maintenance schedule

Maintenance	Daily	Weekly	Monthly
Clean the external surface.	X		
Clean the air filter. Replace if it is necessary.	X		
Examine the function of the throttle trigger lock and the throttle.	X		
Examine the stop switch.	X		
Examine the guards.	X		
Examine the trimmer head.	X		
Examine the locknut.	X		
Examine for fuel leaks.	X		
Make sure that the grass blade is aligned with the center, that it is sharp and does not have damages on the blade or the center hole.	X		
Make sure that the cutting attachment does not rotate at idle speed.	X		
Apply grease to the two-piece shaft.		X	
Examine the starter rope handle and the starter rope.		X	
Examine the bevel gear grease.		X	
Clean the external surface of the spark plug. Remove the spark plug and measure the electrode gap. Adjust the electrode gap or replace the spark plug.		X	
Clean the cooling system.		X	
Clean the spark arrestor screen on the muffler.		X	

Maintenance	Daily	Weekly	Monthly
Clean the external surface of the carburetor and the area around it.		X	
Examine the fuel filter for contamination.		X	
Examine the fuel hose for damage.		X	
Examine all cables and connections.		X	
Examine the clutch, the clutch springs and the clutch drum for wear.			X
Replace the spark plug.			X

## To adjust the idle speed

Make sure that the air filter is clean and the air filter cover is attached before you adjust the idle speed.

1. Turn the idle speed screw T, which is identified with a "T" mark, clockwise until the cutting attachment starts to rotate. (Fig. 65)
2. Turn the idle speed screw T, which is identified with a "T" mark, counterclockwise until the cutting attachment stops.
3. The idle speed must be below the speed when the cutting attachment starts to rotate. The idle speed is correct when the engine operates smoothly in all positions.

## To do a check of the muffler



**WARNING:** Never use a product with a defect muffler.

(Fig. 32)



**WARNING:** The exhaust fumes from the engine are hot and may contain sparks which can start a fire. Never start the product indoors or near combustible material!

The muffler keeps noise levels to a minimum and sends exhaust fumes away from the operator.

- Make sure that the muffler is correctly attached to the product and is not damaged. (Fig. 66)

## To clean the cooling system

- Clean the air intake (A) on the starter and the cooling fins (B) on the cylinder with a brush. (Fig. 67)

## To do a check of the spark plug



**CAUTION:** Use the recommended spark plug. Refer to *Technical data on page 18*. An incorrect spark plug can cause damage to the product.

1. If the product is not easy to start or to operate or if the product operates incorrectly at idle speed, examine the spark plug for unwanted materials. To decrease the risk of unwanted material on the spark plug electrodes, do these steps:
  - a) make sure that the idle speed is correctly adjusted.
  - b) make sure that the fuel mixture is correct.
  - c) make sure that the air filter is clean.
2. Clean the spark plug if it is dirty.
3. Make sure that the electrode gap is correct. Refer to, *Technical data on page 18*. (Fig. 68)
4. Replace the spark plug monthly or more frequently if necessary.

## To apply grease to the two-piece shaft

- Apply grease to the end of the drive shaft after each 30 hours of operation. (Fig. 69)

## To clean the air filter

1. Remove the air filter cover and remove the air filter. (Fig. 70)
2. Clean the air filter with warm soap water. Make sure that the air filter is dry before you install it.
3. Replace the air filter if it is too dirty to fully clean it. Always replace a damaged air filter.
4. If your product has a foam air filter, apply air filter oil. Only apply air filter oil to a foam filter. Do not apply oil to a felt filter.

## To apply oil to the air filter



**CAUTION:** Always use Husqvarna special air-filter oil. Do not use other types of oil.



**WARNING:** Put on protective gloves. The air-filter oil can cause skin irritation.

1. Put the air filter in a plastic bag.
2. Put the oil in the plastic bag.



3. Rub the plastic bag to supply the oil equally across the air filter.
4. Push the unwanted oil out of the air filter while in the plastic bag. (Fig. 71)

### To add grease to the bevel gear

- Make sure that the bevel gear is filled  $\frac{3}{4}$  full with bevel gear grease. (Fig. 72)

### To adjust the throttle cable

1. Make sure that the throttle cable is tight and gives no gas to the product.
2. Adjust the nut on the throttle cable. (Fig. 73)
3. Tighten the locknuts.

---

## Troubleshooting

---

### The engine does not start

Check	Possible cause	Procedure
Stop switch.	The stop switch is in the stop position.	Let an approved service agent replace the stop switch.
Starter pawls.	The starter pawls cannot move freely.	Remove the starter cover and clean around the starter pawls. See <i>Product overview on page 6</i> .
		Let an approved service agent help you.
Fuel tank.	Incorrect fuel type.	Drain the fuel tank and fill with correct fuel.
Spark plug.	The spark plug is dirty or wet.	Make sure that the spark plug is dry and clean.
	The spark plug electrode gap is incorrect.	Clean the spark plug. Make sure that the electrode gap is correct. Make sure that the spark plug has a suppressor.
		Refer to technical data for correct electrode gap.
	The spark plug is loose.	Tighten the spark plug.

### The engine starts but stops again

Check	Possible cause	Procedure
Fuel tank	Incorrect fuel type.	Empty the fuel tank and fill it with correct fuel.
Air filter	The air filter is clogged.	Clean the air filter.
Carburetor	Engine does not idle correctly.	Speak to your servicing dealer.

## Transportation and storage

- Always allow the product to cool down before storage.
- For storage and transportation of the product and fuel, make sure that there are no leaks or fumes. Sparks or open flames, for example from electrical devices or boilers, can start a fire.
- Always use approved containers for storage and transportation of fuel.
- Empty the fuel before transportation or before long-term storage. Discard the fuel at an applicable disposal location.
- Attach the transport guard during transportation and storage.
- Remove the spark plug cap from the spark plug.
- Attach the product during transportation. Make sure that it cannot move.
- Clean and do servicing on the product before long-term storage.

## Technical data

### Technical data

	<b>B26PS</b>
<b>Engine</b>	
Cylinder displacement, cm <sup>3</sup>	26.2
Cylinder bore, mm	35.8
Stroke, mm	26
Idle speed, rpm	2700-3300
Recommended max speed, rpm	11800
Speed of output shaft, rpm	8700
Maximum engine power acc. to ISO 8893, kW/hp @ rpm	0.75/1.0 @ 8500
Catalytic converter muffler	Yes
Speed-regulated ignition system	Yes
<b>Ignition system</b>	
Spark plug	TORCH CMR7H
Electrode gap, mm	0.65
<b>Fuel and lubrication system</b>	
Fuel tank capacity, cm <sup>3</sup> /liter	550/0.55
<b>Weight</b>	
Without fuel, cutting attachment and guard, kg	5.4
<b>Noise emissions<sup>1</sup></b>	

<sup>1</sup> Noise emissions in the environment measured as sound power (L<sub>WA</sub>) in conformity with EC directive 2000/14/EC. Reported sound power level for the product has been measured with the original cutting attachment that gives the highest level. The difference between guaranteed and measured sound power is that the guaranteed sound power also includes dispersion in the measurement result and the variations between different products of the same model according to Directive 2000/14/EC.

	<b>B26PS</b>
Sound power level, measured dB (A)	109
Sound power level, guaranteed L <sub>WA</sub> dB (A)	112
<b>Sound levels<sup>2</sup></b>	
Equivalent sound pressure level at the operator's ear, measured according to EN ISO 11806 and ISO 22868, dB(A):	
Equipped with trimmer head (original)	96
Equipped with grass blade (original)	99
<b>Vibration levels<sup>3</sup></b>	
Equivalent vibration levels (a <sub>h<sub>v,eq</sub></sub> ) at handles, measured according to EN ISO 11806 and ISO 22867, m/s <sup>2</sup> :	
Equipped with trimmer head (original), left/right	6.89/6.80
Equipped with grass blade (original), left/right	6.05/7.30

---

## Accessories

---

### Accessories

Approved accessories	Type	Cutting attachment guard
M10LH Arbor shaft thread		
Grass blade/grass cutter	Grass 200-4 1" (Ø 200-4 teeth)	580 30 50-01
Trimmer head	P25 (Ø 2.4 mm cord)	580 30 50-01

The following attachments are recommended for the specified models.

Approved attachments	Art No.	Use with
Cultivator attachment	577 61 62-02	B26PS
Blower attachment	577 61 62-03	B26PS
Edger attachment	577 61 62-04	B26PS
Pole saw attachment	577 61 62-05	B26PS
Hedge trimmer attachment	967 17 64-01	B26PS
Brushcutter attachment	577 61 62-06	B26PS

<sup>2</sup> Reported data for equivalent sound pressure level has a typical statistical dispersion (standard deviation) of 2.5dB (A).

<sup>3</sup> Reported data for equivalent vibration level has a typical statistical dispersion (standard deviation) of 1.5 m/s<sup>2</sup>.

---

# EC Declaration of Conformity

---

## EC Declaration of Conformity

We, Husqvarna AB, SE-561 82 Huskvarna, SWEDEN, Tel. +46 36 146500 declare under our sole responsibility that the represented product:



<b>Description</b>	<b>Gasoline Grass Trimmer / Brushcutter</b>
Brand	McCulloch
Platform/Model	AT26CSMC/B26PS
Batch	Serial number dating 2017 and onwards

John Thompson, Product and Marketing director EUAP.  
(Authorized representative for Husqvarna AB and responsible for technical documentation.)

complies fully with the following EU directives and regulations:

<b>Directive/Regulation</b>	<b>Description</b>
2006/42/EC	"relating to machinery"
2014/30/EU	"relating to electromagnetic compatibility"
2000/14/EC	"relating to noise emissions in the environment"
2011/65/EU	"on the restriction of the use of certain hazardous substances in electrical and electronic equipment"

Harmonized standards and/or technical specifications applied are as follows:

EN ISO 12100: 2010, CISPR 12:2007+A1:2009, EN ISO 11806-1:2011, EN ISO 14982:2009, EN 50581:2012

In accordance with Annex V, the declared sound values are:

Measured sound power level: 109 dB(A)

Guaranteed sound power level: 112 dB(A)

TÜV Rheinland N.A. has carried out a voluntary examination on behalf of Husqvarna AB, providing AM 50270951 - Certificate of conformity to EC Council directive 2006/42/EC for machinery.

The certificate, is applicable to all manufacturing locations and Countries of Origin, as stated on the product.

The supplied gasoline grass trimmer / brushcutter conforms to the example that underwent examination.

Signed on behalf of: Husqvarna AB, Huskvarna, Sweden, 2017-11-30.

---

## Innehåll

---

Introduktion.....	21	Felsökning.....	32
Säkerhet.....	22	Transport och förvaring.....	32
Montering.....	26	Tekniska data.....	33
Drift.....	27	Tillbehör.....	34
underhåll.....	30	EG-försäkran om överensstämmelse.....	35

---

## Introduktion

---

### Produktbeskrivning

Produkten är en buskröjare med förbränningsmotor.

Arbetet med att öka din säkerhet och effektivitet under användning pågår ständigt. Prata med en serviceverkstad för mer information.

### Avsedd användning

Produkten kan användas med en gräsklinga eller ett trimmerhuvud för att klippa olika typer av vegetation.

### Produktöversikt

(Fig. 1)

1. Trimmerhuvud
2. Påfyllning av smörjmedel, vinkelväxel
3. Vinkelväxel
4. Trimmerhuvudets skydd
5. Riggör
6. Riggörskoppling
7. Loophandtag
8. Gasreglage
9. Stoppkontakt
10. Dödmansgrepp
11. Tändhatt och tändstift
12. Startsnörets handtag
13. Bränsletank
14. Luftfilterlock
15. Bränslepumpblåsa
16. Chokereglage
17. Medbringare
18. Bruksanvisning
19. Nyckel
20. Kniv
21. J-handtag
22. Stödfläns
23. Bricka
24. Låsmutter
25. Inredning
26. Upphångningsögla
27. Låspinne

Använd inte produkten till andra uppgifter än grässtrimming och gräsröjning. Använd en gräsklinga eller ett trimmerhuvud för att klippa gräs.

**Notera:** Nationella eller lokala föreskrifter kan reglera användningen. Följ givna föreskrifter.

---

28. Transportskydd

### Symboler på produkten

- (Fig. 2)    **WARNING!** Var försiktig och använd produkten på rätt sätt. Den här produkten kan orsaka allvarlig eller livshotande skada för användaren och andra.
- (Fig. 3)    Läs noggrant igenom bruksanvisningen och se till att du förstår innehållet innan du använder produkten.
- (Fig. 4)    Använd skyddshjälm på platser där föremål kan falla ner. Använd godkända hörselskydd. Använd godkänt ögonskydd.
- (Fig. 5)    Produkten överensstämmer med gällande EG-direktiv.
- (Fig. 6)    Produkten kan göra att föremål slungas ut, vilket kan orsaka skador.
- (Fig. 7)    Håll ett avstånd på minst 15 m till personer och djur vid användning av produkten.
- (Fig. 8)    Risk för kast om skärutrustningen kommer i kontakt med ett föremål som det inte omedelbart skär av. Produkten kan skära av kroppsdelar. Håll ett avstånd på minst 15 m till personer och djur vid användning av produkten.
- (Fig. 9)    Maximalt varvtal för utgående axel.
-

- (Fig. 10) Pilarna visar gränserna för handtagets position.
- (Fig. 11) Använd godkända skyddshandskar.
- (Fig. 12) Använd kraftiga hals säkra kängor.
- (Fig. 13) Se till att långt hår sätts upp ovanför axlarna.
- (Fig. 14) Bränslepumpblåsa.
- (Fig. 15) Choke: Ställ chokereglaget i chokeläge.
- (Fig. 16) Ställ chokereglaget i läge RUN.
- (Fig. 17) Bränsle.
- (Fig. 18) Emission av buller i miljön enligt EU-direktiv 2000/14/EC och New South Wales "Protection of the Environment Operations (Noise Control) Regulation 2017". Information om bulleremission finns på maskinens etikett och i avsnittet Tekniska data.

yyyywwxxx Typskylten visar serienumret. åååå är produktionsåret, vv är produktionsveckan.

**Notera:** Övriga symboler/etiketter på produkten avser specifika krav för certifieringar på vissa marknader.

## Euro V-utsläpp



**VARNING:** Manipulering av motorn upphäver EG-typgodkännandet för den här produkten.

## Produktansvar

Enligt lagstiftningen för produktansvar ansvarar vi inte för skador som vår produkt orsakar om:

- produkten repareras felaktigt
- produkten repareras med delar som inte kommer från tillverkaren eller inte har godkänts av tillverkaren
- produkten har ett tillbehör som inte kommer från tillverkaren eller inte har godkänts av tillverkaren
- produkten inte repareras vid ett godkänt servicecenter eller av en godkänd person.

## Säkerhet

### Säkerhetsdefinitioner

Varningar, försiktighetsåtgärder och anmärkningar används för att betona speciellt viktiga delar i bruksanvisningen.



**VARNING:** Används om det finns risk för skador eller dödsfall för föraren eller kringstående om anvisningarna i bruksanvisningen inte följs.



**OBSERVERA:** Används om det finns risk för skada på produkten, annat material eller det angränsande området om anvisningarna i bruksanvisningen inte följs.

**Notera:** Används för att ge mer information som är nödvändig i en viss situation.

### Allmänna säkerhetsanvisningar



**VARNING:** Läs varningsinstruktionerna nedan innan du använder produkten.

- Använd produkten på rätt sätt. Skador eller dödsfall är ett möjligt resultat av felaktig användning. Använd endast produkten för arbetsuppgifterna som finns i denna bruksanvisning. Använd inte produkten till andra uppgifter.
- Följ instruktionerna i denna bruksanvisning. Följ säkerhetsymbolerna och säkerhetsinstruktionerna.

Om användaren inte följer instruktionerna och symbolerna är skador eller dödsfall ett möjligt resultat.

- Spara den här bruksanvisningen. Använd instruktionerna för att sätta ihop, använda och förvara din produkt i gott skick. Använd instruktionerna för korrekt installation av tillbehör och extrautrustning. Använd endast godkända tillbehör och extrautrustning.
- Använd inte en skadad produkt. Följ underhållsschemat. Utför endast det underhållsarbete som du hittar instruktioner om i den här bruksanvisningen. Godkända servicecenter måste göra allt annat underhållsarbete.
- Den här bruksanvisningen kan inte inkludera alla situationer som kan uppstå när du använder produkten. Var försiktig och använd sunt förnuft. Använd inte produkten eller utför underhåll på produkten om du inte är trygg med situationen. Tala med en produkterpert, din återförsäljare, din serviceverkstad eller ett godkänt servicecenter för att få information.
- Koppla ur tändstiftskabeln innan du monterar produkten, ställ undan produkten för förvaring eller utför underhåll.
- Använd inte produkten om den ändras från dess första specifikation. Byt inte ut en del av produkten utan tillverkarens godkännande. Använd endast delar som är godkända av tillverkaren. Skador eller dödsfall är ett möjligt resultat av felaktigt underhåll.
- Undvik att andas in rök från motorn. Långvarig inandning av motorns avgaser utgör en hälsorisk.

- Starta inte produkten inomhus eller nära brandfarligt material. Avgaserna är heta och kan medföra gnistor som kan orsaka brand. Otillräckligt luftflöde kan orsaka skador eller dödsfall på grund av kvävning eller kolmonoxidförgiftning.
- När du använder denna produkt skapar motorn ett elektromagnetiskt fält. Det elektromagnetiska fältet kan orsaka skador på medicinska implantat. Tala med din läkare och tillverkaren av eventuella medicinska implantat innan du använder produkten.
- Låt inte barn använda produkten. Låt inte personer utan kännedom om instruktionerna använda produkten.
- Se till att du alltid övervakar en person med nedsatt fysisk eller mental kapacitet som använder produkten. En vuxen person måste vara närvarande hela tiden.
- Läs in produkten på en plats där barn och obehöriga personer inte har åtkomst.
- Produkten kan skjutas ut föremål och orsaka skador. Följ säkerhetsinstruktionerna för att minska risken för personskador eller dödsfall.
- Lämna inte produkten när motorn är på.
- Användaren av produkten är ansvarig om en olycka inträffar.
- Kontrollera att delarna inte är skadade innan du använder produkten.
- Se till att du står minst 15 m från andra personer eller djur innan du använder produkten. Se till att personer i närheten vet att du kommer att använda produkten.
- Följ nationella eller lokala lagar. De kan förhindra eller minska produktens funktion under vissa förhållanden.
- Använd inte produkten om du är trött eller om du är påverkad av alkohol, droger eller läkemedel. Din syn, ditt omdöme eller kroppskontroll kan ha påverkats.

## Säkerhetsinstruktioner för montering



**VARNING:** Läs, förstå och följ dessa anvisningar noggrant innan du använder produkten.

- Ta bort batteriet från produkten innan du monterar produkten.
- Använd godkända skyddshandskar.
- När du använder en sägklinga eller en gräsklinga måste du se till att rätt styre, klingskydd och sele är monterade på produkten.
- Ett defekt eller felaktigt skydd kan orsaka skador. Använd inte någon skärutrustning som inte har ett godkänt skydd monterat.
- Se till att du har monterat kåpan och riggröret korrekt innan du startar produkten.
- Medbringarhuslet och stödfliänsen måste passas in korrekt i skärutrustningens centrumhåll.

Skärutrustning som ansluts på fel sätt kan orsaka skador eller dödsfall.

- För att använda produkten på ett säkert sätt och undvika att skada användaren eller andra personer måste produkten alltid vara korrekt fäst i selen.

## Säkerhetsinstruktioner för drift

- Kontrollera att produkten är helt monterad innan du använder den.
- Innan du startar bör du flytta produkten 3 m från den plats där du fyllde på bränsletanken. Placera produkten på en plan yta. Se till att skärutrustningen inte vidrör marken eller andra föremål.
- Produkten kan orsaka att föremål skjuts ut, vilket kan orsaka skador på ögonen. Använd alltid godkänt ögonskydd när du använder produkten.
- Var försiktig, ett barn kan närma sig produkten utan din vetskap under användningen.
- Använd inte produkten om det finns personer i arbetsområdet. Stoppa produkten om en person går in i arbetsområdet.
- Se till att du alltid har kontroll över produkten.
- Använd inte produkten om du inte kan få hjälp om en olycka inträffar. Se alltid till att andra vet att du kommer att använda produkten innan du börjar använda produkten.
- Vänd dig inte om med produkten innan du kontrollerat att inga människor eller djur finns i säkerhetsområdet.
- Ta bort allt oönskat material från arbetsområdet innan du börjar. Om skärutrustningen träffar ett objekt kan objektet skjutas ut och orsaka personskada eller skador. Oönskat material kan lindas runt skärutrustningen och orsaka skador.
- Använd inte produkten i dåligt väder (dimma, regn, hård vind, risk för blixtnedslag eller andra väderförhållanden). Farliga situationer (t.ex. hala ytor) kan uppstå på grund av dåligt väder.
- Se till att du kan röra dig fritt och arbeta i en stabil position.

(Fig. 19)

- Se till att du inte kan falla när du använder produkten. Luta dig inte när du använder produkten.
- Håll alltid produkten med båda händerna. Håll produkten på höger sida av kroppen.

(Fig. 20)

- Använda produkten med skärutrustningen under midjehöjd.
- Om chokereglaget är i chokeläge när motorn startar börjar skärutrustningen rotera.
- Rör inte vid vinkelväxeln när motorn stannat. Vinkelväxeln är varm efter det att motorn stannat. Heta ytor kan orsaka skador.
- Stanna motorn innan du flyttar produkten.
- Lägg inte ned produkten om motorn är på.
- Innan du tar bort oönskat material från produkten måste du stänga av motorn och vänta tills

skärutrustningen stannar. Låt skärutrustningen stanna innan du avlägsnar skärmaterialet.

## Personlig skyddsutrustning



**WARNING:** Läs varningsinstruktionerna nedan innan du använder produkten.

- Använd alltid godkänd personlig skyddsutrustning när du använder produkten. Personlig skyddsutrustning kan inte eliminera skaderisken helt, men den reducerar effekten av en skada vid ett eventuellt olyckstillbud. Be din återförsäljare om hjälp med att välja rätt utrustning.
- Använd skyddshjälm där det finns risk för fallande föremål.

(Fig. 21)

- Använd godkända hörselskydd med tillräcklig dämpeffekt. Långvarig exponering för buller kan ge bestående hörselskador.

(Fig. 22)

- Använd godkänt ögonskydd. Används visir måste även godkända skyddsglasögon användas. Godkända skyddsglasögon måste uppfylla standarden ANSI Z87.1 i USA eller SS-EN 166 i EU-länder.

(Fig. 23)

- Använd handskar vid behov, till exempel när du ansluter, undersöker eller rengör skärutrustningen.

(Fig. 24)

- Använd halkfria och stadiga stövlar.

(Fig. 25)

- Ha på dig kläder i slitstarkt material. Bär alltid kraftiga långbyxor och överdel med långa ärmar. Använd inte löst sittande kläder som kan fastna i kvistar och grenar. Bär inte smycken, kortbyxor eller sandaler och gå inte barfota. Sätt upp håret ordentligt så att det inte hänger nedanför axlarna.
- Ha första förband nära till hands.

(Fig. 26)

## Säkerhetsanordningar på produkten



**WARNING:** Läs varningsinstruktionerna nedan innan du använder produkten.

- Använd inte en produkt med defekta säkerhetsanordningar.
- Kontrollera säkerhetsanordningarna regelbundet. Se *Underhållsschema på sida 30*.
- Om säkerhetsanordningarna är defekta ska du prata med en Husqvarna-serviceverkstad.

## Kontrollera dödmansgreppet

1. Kontrollera att dödmansgreppet (A) och gasreglaget (B) går lätt samt att deras returfjädersystem fungerar. (Fig. 27)
2. Tryck ner dödmansgreppet och se till att det går tillbaka till sitt ursprungliga läge när du släpper det. (Fig. 28)
3. Se till att gasreglaget är låst i tomgångsläge när dödmansgreppet släpps. (Fig. 29)
4. Starta produkten och ge fullgas.
5. Släpp gasreglaget och se till att skärutrustningen stannar och att den förblir stilla.



**WARNING:** Om skärutrustningen rör sig med gasreglaget i tomgångsläge ska förgasarens tomgång justeras. Se *Så justerar du tomgångsvarvtalet på sida 31*.

## Kontrollera stoppkontakten

1. Starta motorn.
2. Flytta stoppkontakten till stoppläget och se till att motorn stannar. (Fig. 30)

## Kontrollera skärutrustningens skydd



**WARNING:** Använd inte skärutrustningen utan ett godkänt skydd som monterats korrekt på skärutrustningen. Använd alltid det rekommenderade skärutrustningsskyddet för den skärutrustning som du använder. Se *Tillbehör på sida 34*. Om fel eller defekt skydd för skärutrustningen monterats, kan detta orsaka allvarlig skada.

Skärutrustningens skydd stoppar föremål som slungas ut mot användaren. Det förhindrar även skador som skulle inträffa om du vidrör skärutrustningen.

1. Stoppa motorn helt.
2. Kontrollera visuellt om det finns skador, till exempel sprickor. (Fig. 31)
3. Byt ut skärutrustningen om den är skadad.

## Ljuddämpare

(Fig. 32)

- Använd inte en motor med defekt ljuddämpare. En defekt ljuddämpare ökar ljudnivån och brandrisken. Ha en brandsläckare i närheten.
- Kontrollera regelbundet att ljuddämparen sitter fast på produkten.
- Rör inte motorn eller ljuddämparen när motorn är på. Rör inte motorn eller ljuddämparen förrän en stund efter att motorn stannat. Heta ytor kan orsaka skador.



- En varm ljuddämpare kan orsaka brand. Var försiktig om du använder produkten nära brandfarliga vätskor eller ångor.
- Rör inte ljuddämparens delar om ljuddämparen är skadad. Delarna kan innehålla vissa cancerframkallande kemikalier.

### Fästa och ta bort låsmuttern



**WARNING:** Stäng av motorn, använd skyddshandskar och var försiktig runt de vassa kanterna på skärutrustningen.

Låsmuttern används för att låsa vissa typer av skärutrustning. Låsmuttern är vänstergängad.

- För att fästa, drag åt låsmuttern mot skärutrustningens svängriktning.
- Vid demontering av låsmuttern lossar du låsmuttern i samma riktning som rotationsriktningen för skärutrustningen.
- För att lösgöra och dra åt låsmuttern, använd en hylsnyckel med långt skaft. Pilen på bilden visar det område där du tryggt kan använda hylsnyckeln. (Fig. 33)



**WARNING:** När du lossar och drar åt låsmuttern finns det risk för att skada sig på kniven. Du måste alltid se till att klingskyddet förhindrar skador på din hand när du gör detta.

**Notera:** Se till att du kan inte vrida låsmuttern för hand. Byt muttern om nylonlåsningsen inte har ett motstånd på minst 1,5 Nm. Låsmuttern ska bytas efter det att den skruvats på ca 10 gånger.

### Skärutrustning



**WARNING:** Skärutrustningen får inte rotera när du utför underhåll på den. Se till att motorn har stannat. Ta bort tändhatten innan du utför underhåll på skärutrustningen.



**WARNING:** Se till att skärutrustningen inte är skadad. En skadad skärutrustning kan orsaka olyckor. Byt ut skadad skärutrustning.



**WARNING:** Använd rätt skärutrustning. Använd endast skärutrustningen tillsammans med det skydd som vi rekommenderar. Se *Tillbehör på sida 34*.

### Skärutrustning

- Använd klingorna och gräsknivarna för att kapa kraftigare gräs.

(Fig. 34)

- Använd trimmerhuvudet för att klippa gräs.

(Fig. 35)

- Se till att klingans skärtänder är korrekt slipade för att minska risken för olyckor.

(Fig. 36)

- Undersök om skärutrustningen är skadad eller har sprickor. Byt ut skadad skärutrustning.
- Använd endast skärutrustning tillsammans med de rekommenderade skärutrustningsskydden. Se *Tillbehör på sida 34*.

### Trimmerhuvud



**WARNING:** Se alltid till att trimmerlinan lindas hårt och jämnt runt trumman för att förhindra skadliga vibrationer.

(Fig. 37)

- Använd endast rekommenderade trimmerhuvuden och trimmerlinor.
- Använd endast rekommenderade skärutrustningar.
- Mindre maskiner fordrar små trimmerhuvuden och vice versa.
- Trimmerlinans längd är viktig. En längre trimmertråd fordrar större motorstyrka än en kort, vid samma diameter på trimmerträden.
- Se till att den kniv som sitter på trimmerskyddet är intakt. Den används för att skära av trimmerlinan till rätt längd.
- Blötlägg trimmerlinan i vatten ett par dagar före användning för att öka livslängden.

### Gräsklinga och gräskniv

- Använd produkten med en godkänd gräsklinga. Använd inte en gräsklinga utan rätt installation av alla nödvändiga delar. Se till att installationen görs korrekt och att rätt delar används. Felaktig installation kan leda till att klingan flyger av och orsakar allvarliga skador på användaren eller människor i närheten.
- Använd skyddshandskar när du hanterar eller utför underhåll på klingan.
- Använd huvudskydd när du använder en produkt med en gräsklinga.
- Gräsklingor och gräsknivar används för att skära grovt gräs.
- Gräsklingan kan orsaka skada om den fortsätter att rotera efter det att motorn har stannat eller gasreglaget släpps. Se till att gräsklingan har slutat rotera helt innan något underhåll utförs.
- Stanna motorn innan du arbetar med skärutrustningen. Se till att skärutrustningen stannar helt. Ta bort kabeln från tändstiftet.
- Använd endast en godkänd skärutrustning eller en korrekt slipad klinga.

- Håll klingans skärtänder väl och korrekt skärpta.
- Använd inte en skadad skärutrustning.
- Fäst transportskyddet på gräsklingan när du transporterar eller förvarar produkten.

## Bränslesäkerhet



**WARNING:** Läs varningsinstruktionerna nedan innan du använder produkten.

- Blanda inte bränsle inomhus eller nära en värmekälla.
- Starta inte produkten om det finns bränsle eller motorolja på produkten. Ta bort det oönskade bränslet/oljan och låt produkten torka. Ta bort oönskat bränsle från produkten.
- Om du spillt bränsle på kläderna skall dessa bytas omedelbart.
- Se till att inte få bränsle på kroppen, det kan orsaka personskador. Om du får bränsle på kroppen använder du tvål och vatten för att ta bort bränslet.
- Starta inte motorn om du spiller olja eller bränsle på produkten eller på kroppen.
- Starta inte produkten om motorn har en läcka. Undersök regelbundet om motorn läcker.
- Var försiktig med bränsle. Bränsle är brandfarligt och ångorna är explosiva och kan orsaka skador eller dödsfall.
- Undvik att andas in bränsleångor då det kan orsaka personskador. Se till att det finns tillräckligt luftflöde.
- Rök inte i närheten av bränslet eller motorn.
- Placera inga varma föremål i närheten av bränslet eller motorn.
- Fyll inte på bränsle när motorn är på.
- Se till att motorn har svalnat innan du fyller på bränsle.
- Innan du fyller på bränsle bör du öppna bränsletanklocket långsamt och försiktigt släppa på trycket.
- Fyll inte på bränsle i motorn inomhus. Otillräckligt luftflöde kan orsaka skador eller dödsfall på grund av kvävning eller kolmonoxidförgiftning.
- Dra åt tanklocket försiktigt, annars kan brand uppstå.

- Flytta produkten minst 3 m från den plats där du fyllde på tanken innan du startar den.
- Fyll inte på med för mycket bränsle i bränsletanken.
- Kontrollera att läckage inte kan uppstå när du flyttar produkten eller bränslebehållaren.
- Placera inte produkten eller bränslebehållaren där det finns öppen eld, gnistor eller tändlagor. Se till att det inte finns någon öppen eld i förvaringsutrymmet.
- Använd endast godkända behållare när du flyttar bränslet eller ställer undan bränslet för förvaring.
- Töm bränsletanken före långtidsförvaring. Följ lokala lagar om var du kan kasta bränsle.
- Rengör produkten före långtidsförvaring.
- Ta bort tändhatten innan du ställer undan produkten för förvaring så att motorn inte oavsiktligt startar.

## Säkerhetsinstruktioner för underhåll



**WARNING:** Läs varningsinstruktionerna nedan innan du använder produkten.

- Stäng av motorn, se till att skärutrustningen stannar och låt produkten svalna innan du utför underhåll.
- Koppla ifrån tändhatten innan du utför underhåll.
- Motorns avgaser innehåller kolmonoxid, en luktlös, giftig och mycket farlig gas som kan orsaka dödsfall. Kör inte produkten inomhus eller i slutna utrymmen.
- Motoravgaserna är heta och kan medföra gnistor. Kör inte produkten inomhus eller nära brandfarligt material.
- Tillbehör och ändringar av produkten som inte godkänts av tillverkaren kan orsaka allvarliga skador eller dödsfall. Modifiera inte produkten. Använd alltid originaltillbehör.
- Om underhåll inte utförs korrekt och regelbundet ökar risken för personskador och skador på produkten.
- Utför endast det underhåll som anges i den här bruksanvisningen. Låt en godkänd Husqvarna-serviceverkstad utföra all annan service.
- Låt en godkänd Husqvarna-serviceverkstad utföra service på produkten regelbundet.
- Byt ut skadade, slitna och trasiga delar.

## Montering

### Introduktion



**WARNING:** Innan du monterar produkten måste du läsa igenom och förstå kapitlet om säkerhet.



**WARNING:** Avlägsna tändstiftskabeln från tändstiftet innan du monterar produkten.

### Fäst J-handtaget

1. Sätt fast J-handtaget på loophandtaget enligt bilden. Dra åt muttern. (Fig. 38)
2. Se till att J-handtaget fäster mellan pilarna på riggröret.

### Så monterar du det tvådelade riggröret

1. Vrid vredet för att lossa kopplingen. (Fig. 39)
2. Rikta in styrappen på skärutrustningen (A) mot hålet på kopplingen (B). (Fig. 40)

- Tryck in utrustningen i kopplingen tills ett klick hörs. (Fig. 41)
- Dra åt vredet helt. (Fig. 39)

### Så demonterar du det tvådelade riggröret

- Vrid vredet minst 3 varv för att lossa kopplingen. (Fig. 39)
- Tryck på och håll inne knappen (C).
- Håll motorenheten i ett fast grepp.
- Ta bort skärutrustningen från produkten. (Fig. 42)

### Montera skärutrustningen

Skärutrustningen inkluderar själva skärutrustningen och ett skydd till skärutrustningen.



**VARNING:** Använd skyddshandskar.



**VARNING:** Använd alltid ett rekommenderat skydd till skärutrustningen. Se *Tillbehör på sida 34*.



**VARNING:** En felaktigt ansluten skärutrustning kan resultera i personskada eller dödsfall.

### Montera klingskydd, gräsklinga och gräskniv



**OBSERVERA:** Se till att skyddskappan tas bort.

**Notera:** Använd rekommenderat klingskydd. Se *Tillbehör på sida 34*.

- Montera klingskyddet på riggröret. Fäst klingskyddet med bulten. (Fig. 43)
- Fäst medbringarhjulet (B) på den utgående axeln.
- Vrid den utgående axeln tills ett av hålen i medbringarhjulet är mitt för hålet i växellådan.
- För in låspinnen (C) i hålet så att riggröret låses.
- Placera klingan (D), stödkoppen (E) och stödflänsen (F) på den utgående axeln.
- Montera muttern (G). Använd kombinyckeln och dra åt muttern med ett moment på 35–50 Nm. Håll

kombinyckelns skaft så nära klingskyddet som möjligt.

- Muttern dras åt när kombinyckeln förs mot rotationsriktningen. (Fig. 44)

**Notera:** Vänstergångad.

### Montera skärutrustningsskyddet och trimmerhuvudet

- Fäst skärutrustningens skydd (A) på riggröret med skruven (L). (Fig. 45)
- Fäst medbringarhjulet (B) på den utgående axeln. (Fig. 46)
- Vrid den utgående axeln tills hålet i medbringarhjulet är mitt för hålet i växellådan.
- Placera en liten skruvmejsel (C) i hålet för att låsa riggröret.
- Vrid trimmerhuvudet (H) moturs för att dra åt trimmerhuvudet på växellådan. (Fig. 47)

**Notera:** Vänstergångad.

### Installera transportskyddet

- Montera transportskyddet på klingan. (Fig. 48)

### Installera selen



**VARNING:** Produkten måste alltid kopplas fast ordentligt i selen. Om inte, kan du inte styra produkten säkert och det kan orsaka skada på dig eller andra. Använd inte en defekt sele. Använd inte en sele med trasig snabbutlösning.

- Sätt på dig selen.
- Koppla produkten till selen.
- Justera selen för att få bästa arbetsställning.
- Justera sidoremmarna så att produktens vikt är jämnt fördelad på axlarna. (Fig. 49)
- Justera selen så att skärutrustningen blir parallell med marken.
- Låt skärutrustningen vila lätt mot marken. Justera selfästet för att balansera produkten på rätt sätt.

**Notera:** Om du använder en gräsklinga måste den balanseras cirka 10 cm ovanför marken.

## Drift

### Introduktion



**VARNING:** Innan du använder produkten måste du läsa igenom och förstå kapitlet om säkerhet.

### Bränsle

Denna produkt har en tvåtaktsmotor.



**OBSERVERA:** Motorn kan skadas om du fyller på med fel typ av bränsle. Använd en blandning av bensen och tvåtaktsolja.

## Förblandat bränsle

- Använd förblandat alkylatbränsle från Husqvarna av bra kvalitet för bästa prestanda och förlängning av motorns livslängd. Det här bränslet innehåller mindre skadliga kemikalier jämfört med vanligt bränsle, vilket minskar de skadliga avgaserna. Mängden rester som finns kvar efter förbränning är lägre med detta bränsle, vilket håller komponenterna i motorn renare.

## Blanda bränsle

### Bensin

- Använd blyfri bensen av bra kvalitet med högst 10 % etanolhalt.



**OBSERVERA:** Använd inte bensen med ett oktantal lägre än 90 RON/87 AKI. Ett lägre oktantal kan orsaka motorknackning, vilket leder till motorskador.

- Vi rekommenderar att du använder bensen med högre oktantal för arbete med kontinuerligt höga varvtal.

### Tvåtaktsolja

- För bästa resultat och funktion ska du använda tvåtaktsolja från Husqvarna.
- Om tvåtaktsolja från Husqvarna inte finns tillgänglig kan du använda en annan tvåtaktsolja av hög kvalitet för luftkylda motorer. Tala med en serviceverkstad för att välja rätt olja.



**OBSERVERA:** Använd inte tvåtaktsolja för vattenkylda utombordsmotorer, s.k. outboardoil. Använd inte olja avsedd för fyrtaktsmotorer.

## Blanda bensen och tvåtaktsolja

Bensin, liter	Tvåtaktsolja, liter
	<b>2 % (50:1)</b>
5	0,10
10	0,20
15	0,30
20	0,40



**OBSERVERA:** Små fel kan påverka blandningsförhållandet drastiskt när du blandar små mängder bränsle. Mät noga mängden olja för att se till att du får rätt blandning.

(Fig. 50)

- Fyll halva mängden bensen i en ren behållare för bränsle.
- Tillsätt all olja.
- Skaka bränsleblandningen.
- Fyll i återstående mängd bensen i behållaren.
- Skaka omsorgsfullt bränsleblandningen.



**OBSERVERA:** Blanda inte bränsle för mer än en månad i taget.

## Fylla på bränsletanken

- Torka rent runt bränsletanklocket. (Fig. 51)
- Skaka behållaren och kontrollera att bränslet är helt blandat.
- Ta bort bränsletanklocket och fyll på bränsletanken.
- Dra åt bränsletanklocket ordentligt.
- Flytta produkten minst tre meter bort från tankningsplatsen och bränsledepån innan du startar motorn.

**Notera:** Information om var bränsletanken sitter på produkten finner du i *Produktöversikt på sida 21*.

## Undersökning före start

- Se till att produkten inte har några saknade, skadade, lösa eller slitna delar.
- Se till att muttrar, skruvar och bultar är åtdragna.
- Se till att knivarna eller trimmerhuvudet inte är skadade.
- Se till att låsmuttern är åtdragen. Se *Fästa och ta bort låsmuttern på sida 25*.
- Se till att luftfiltret inte är igensatt.
- Se till att produktens säkerhetsanordningar inte är defekta.
- Se till att produkten inte har något bränsleläckage.

## Starta kall motor

- Placera produkten på en plan yta och se till att inga föremål vidrör skärutrustningen.
- Tryck in gasreglaget i fullt läge. (Fig. 52)
- Tryck på bränslepumpblåsan 10 gånger. (Fig. 53)
- Flytta chokereglaget till chokeläge. (Fig. 54)
- Håll produkten mot marken. Dra långsamt i startsnörets handtag med höger hand tills du känner

motstånd. Dra snabbt i startsnörets handtag med kraft tills du hör att motorn startar. (Fig. 55)

**Notera:** Vira inte startsnöret runt handen. (Fig. 56)



**OBSERVERA:** Dra inte ut startsnöret helt och släp inte heller startsnörets handtag. Det kan orsaka skador på produkten.

- Skjut chokereglaget till körläge och dra i startsnöret tills motorn går igång.
- Tryck lätt på gasreglaget och låt motorn gå med lågt varvtal i 60 sekunder.



**WARNING:** Vidrör inte skyddet. Det kan orsaka brännskador på huden och ge elektriska stötar om tändhatten är skadad. Använd aldrig en produkt med defekt tändhatt.

## Starta varm motor

- Sätt stoppkontakten i startläge.
- Tryck på bränslepumpblåsan 10 gånger.
- Skjut chokereglaget till körläge och dra i startsnöret tills motorn går igång.

## Stänga av produkten

- Tryck ned stoppreglaget för att stoppa motorn. (Fig. 30)

**Notera:** Stoppreglaget återgår automatiskt till ursprungsläget.

## Allmänna arbetsinstruktioner



**WARNING:** Var försiktig när du kapar ett träd som är i spänning. Det kan fjädra tillbaka till sitt normala läge före eller efter snittet och träffa dig eller produkten och orsaka skador.

- Rensa ett öppet utrymme i ena änden av arbetsområdet, och börja arbeta därifrån.
- Rör dig i ett regelbundet mönster över arbetsområdet. (Fig. 57)
- För produkten helt till vänster och höger, för att rensa en bredd på 4–5 m under varje varv.
- Rensa en längd på 75 m innan du vänder och går tillbaka. Flytta med dig bränsledunken när du går vidare.
- Rör dig i den riktning där du inte behöver gå över diken och hinder mer än nödvändigt.
- Rör dig i den riktning där vinden gör att den klippta vegetationen faller i det rensade området. (Fig. 58)
- Rör dig långs med slutningar, inte upp och ner.

## Avlägsna gräs med en gräsklinga

- Stå med fötterna isär när du använder produkten. Stå stadigt med fötterna på marken.
- Lägg stödkoppen lätt mot marken. Detta förhindrar att klingan nuddar marken.
- Använd en sidorörelse från höger till vänster. Använd klingans vänstra sida (mellan klockan 8 och 12) för att klippa. (Fig. 59)
- Vinkla klingan åt vänster när du rensar gräs.

**Notera:** Gräset samlas då i en rad.

- Gör en sidorörelse från vänster till höger vid retrurrörelsen.
- Arbeta rytmiskt.
- Rör dig framåt och stå stadigt med fötterna på marken.
- Stoppa motorn.
- Ta bort produkten från klämman på selen.
- Ställ produkten på marken.
- Samla upp det klippta materialet.

## Grästrimning med trimmerhuvud

### Rensa

(Fig. 60)

För att uppnå bästa möjliga resultat:

- Håll trimmern så att trimmerhuvudet befinner sig precis ovanför marken.
- Luta trimmerhuvudet något vinklat.
- Låt trimmerträdens ände slå mot marken runt föremål

### Klippa gräset

- Håll trimmerhuvudet strax ovanför marken och luta det. Tryck inte ned trimmerlinan i gräset. (Fig. 61)
- Minska längden på trimmerlinan med 10–12 cm.
- Minska motorns varvtal för att minska risken för skador på växter.
- Använd 80 % gas när du klipper gräset nära föremål. (Fig. 62)

### Klippa gräset

- Se till att grästrimmerlinan är parallell med marken när du klipper. (Fig. 63)
- Tryck inte ned trimmerhuvudet mot marken. Marken och produkten kan skadas.
- Låt inte trimmerhuvudet vidröra marken oavbrutet, det kan orsaka skador på trimmerhuvudet.
- Använd fullgas när du flyttar produkten från sida till sida för att klippa gräset. Se till att grästrimmerlinan är parallell med marken. (Fig. 64)

## Sopa gräset

Luffflödet från den roterande trimmerlinan kan användas för att ta bort klippt gräs från ett område.

1. Håll trimmerhuvudet och trimmerlinan parallellt mot och ovanför marken.
2. Ge fullgas.
3. För trimmerhuvudet från sida till sida och sopa bort gräset.



**VARNING:** Rengör trimmerhuvudets kåpa varje gång du monterar ny trimmerlina för att

förhindra obalans och vibrationer i handtagen. Gör även en kontroll av andra delar av trimmerhuvudet och rengör det vid behov.

## Så byter du trimmerlinan

Se sista sidan i den här användarhandboken.

## underhåll

### Introduktion



**VARNING:** Innan du utför underhåll måste du läsa och förstå kapitlet om säkerhet.

För allt service- och reparationsarbete på produkten krävs särskild utbildning. Vi garanterar att du kan få en fackmannamässig reparation och service utförd. Om din återförsäljare inte är en serviceverkstad kan du tala med dem för information om närmaste serviceverkstad.

### Underhållsschema

underhåll	Dagligen	Varje vecka	Varje månad
Rengör utsidan.	X		
Rengör lufffiltret. Byt ut vid behov.	X		
Kontrollera gasreglagespärrens funktion och gasreglaget.	X		
Undersök stoppkontakten.	X		
Undersök skydden.	X		
Undersök trimmerhuvudet.	X		
Undersök låsmuttern.	X		
Undersök om det förekommer bränsleläckage.	X		
Se till att gräsklingan är centrerad och vass samt att klingan och centrumhålet inte har några skador.	X		
Se till att skärutrustningen inte roterar vid tomgångsvarvtal.	X		
Applicera fett på det tvådelade riggröret.		X	
Undersök startsnörets handtag och startsnöret.		X	
Undersök vinkelväxels fett.		X	
Rengör tändstiftet utvändigt. Ta bort tändstiftet och mät elektroavståndet. Justera elektroavståndet eller byt ut tändstiftet.		X	
Rengör kylsystemet.		X	
Rengör ljuddämparens gnistskydd.		X	
Rengör förgasarens utsida och området runt denna.		X	

underhåll	Dagligen	Varje vecka	Varje månad
Undersök bränslefilteret avseende smuts.		X	
Undersök bränsleslangen avseende skador.		X	
Undersök alla kablar och anslutningar.		X	
Undersök kopplingen, kopplingsfjädrarna och kopplingstrumman avseende slitage.			X
Byt ut tändstiftet.			X

## Så justerar du tomgångsvarvtalet

Se till att luftfilteret är rent och att luftfilterkåpan sitter fast innan du justerar tomgångsvarvtalet.

1. Vrid tomgångsskruven, märkt med ett T, medurs tills skärutrustningen börjar rotera. (Fig. 65)
2. Vrid tomgångsskruven, märkt med ett T, moturs tills skärutrustningen slutar rotera.
3. Tomgångsvarvtalet ska vara lägre än det varvtal då skärutrustningen börjar rotera. Tomgångsvarvtalet är korrekt när motorn arbetar jämnt i alla positioner.

## Kontrollera ljuddämparen



**VARNING:** Använd aldrig en produkt med defekt ljuddämpare.

(Fig. 32)



**VARNING:** Motoravgaserna är heta och kan medföra gnistor som kan orsaka brand. Starta aldrig produkten inomhus eller i närheten av brandfarligt material!

Ljuddämparen håller ljudnivån till ett minimum och leder bort motorns avgaser från föraren.

- Se till att ljuddämparen sitter fast ordentligt på produkten och att den inte är skadad. (Fig. 66)

## Så rengör du kylsystemet

- Rengör luftintaget (A) på startmotorn och kylflänsarna (B) på cylindern med en borste. (Fig. 67)

## Kontrollera tändstiftet



**OBSERVERA:** Använd det rekommenderade tändstiftet. Se *Tekniska data på sida 33*. Ett felaktigt tändstift kan skada produkten.

1. Om produkten är svår att starta eller använda eller om produkten fungerar på fel sätt vid tomgångsvarvtal ska du inspektera om det finns önskat material i tändstiftet. Utför dessa steg om du

vill minska risken för önskat material på tändstiftets elektroder:

- a) Se till att tomgångsvarvtalet är korrekt justerat.
  - b) Se till att bränsleblandningen är korrekt.
  - c) Se till att luftfilteret är rent.
2. Rengör tändstiftet om det är smutsigt.
  3. Kontrollera att elektrodavståndet är korrekt (). Se *Tekniska data på sida 33*. (Fig. 68)
  4. Byt ut tändstiftet varje månad eller oftare vid behov.

## Så applicerar du fett på ett tvådelat riggrör

- Applicera fett på drivaxelns ände efter var 30:e drifttimme. (Fig. 69)

## Rengöring av luftfilteret

1. Tag bort luftfilterkåpan och luftfilteret. (Fig. 70)
2. Rengör luftfilteret med hjälp av varmt tvålvatten. Se till att luftfilteret är torrt innan du installerar det.
3. Byt ut luftfilteret om det är för smutsigt för att rengöra helt. Byt alltid ut ett skadat luftfilter.
4. Om din produkt har ett skumluftfilter tillsätter du luftfilterolja. Applicera endast luftfilterolja på ett skumfilter. Använd inte olja på ett filter av filt.

## Applicera olja på luftfilteret



**OBSERVERA:** Använd alltid speciell luftfilterolja från Husqvarna. Använd inga andra typer av olja.



**VARNING:** Ta på skyddshandskar. Luftfilteroljan kan orsaka hudirritation.

1. Lägg luftfilteret i en plastpåse.
2. Tillsätt oljan i plastpåsen.
3. Gnid på plastpåsen för att fördela oljan jämnt på luftfilteret.
4. Tryck ut önskad olja ur luftfilteret medan det är i plastpåsen. (Fig. 71)

## Så tillsätter du fett i vinkelväxeln

- Kontrollera att vinkelväxeln är fylld till  $\frac{3}{4}$  med vinkelväxelfett. (Fig. 72)

- Justera muttern på gasvajern. (Fig. 73)
- Dra åt låsmutterarna.

## Justera gasvajern

- Se till att gasvajern är spänd och att ingen gas kommer in i produkten.

---

## Felsökning

---

### Maskinen startar inte

Kontrollera	Möjlig orsak	Förfarande
Stoppkontakt.	Stoppkontakten är i stoppläget.	Låt en godkänd serviceverkstad byta ut stoppkontakten.
Starthakar.	Starthakarna kan inte röra sig fritt.	Ta bort startmotorns kåpa och rengör runt starthakarna. Se <i>Produktöversikt på sida 21</i> . Låt en godkänd serviceverkstad hjälpa dig.
Bränsletank.	Fel bränsle påfyllt.	Töm bränsletanken och fyll på med rätt bränsle.
Tändstift.	Tändstiftet är smutsigt eller vått.	Se till att tändstiftet är torrt och rent.
	Tändstiftets elektrodavstånd är felaktigt.	Rengör tändstiftet. Kontrollera att elektrodavståndet är korrekt ( ). Se till att tändstiftet har en dämpare. Se tekniska data för korrekt elektrodavstånd.
	Tändstiftet sitter löst.	Dra åt tändstiftet.

### Motorn startar men stannar igen

Kontrollera	Möjlig orsak	Förfarande
Bränsletank	Fel bränsle påfyllt.	Töm bränsletanken och fyll den med rätt bränsle.
Lufffilter	Lufffiltret är igensatt.	Rengör lufffiltret.
Förgasare	Motorn går inte på tomgång på rätt sätt.	Vänd dig till en serviceverkstad.

---

## Transport och förvaring

---

- Låt alltid produkten svalna innan förvaring.
- Vid förvaring och transport av produkten och bränslet ska du se till att det inte förekommer något läckage eller avgaser. Gnistor eller öppen eld, t.ex.



- från elektriska apparater eller pannor, kan orsaka brand.
- Använd alltid godkända behållare för transport och förvaring av bränsle.
- Töm ut bränslet före transport och före långtidsförvaring. Kassera bränslet på lämplig anvisad plats.
- Sätt fast transportskyddet under transport och förvaring.
- Avlägsna tändhatten från tändstiftet.
- Sätt fast produkten under transport. Se till att den inte kan förflytta sig.
- Rengör och utför service på produkten innan långvarig förvaring.

## Tekniska data

### Tekniska data

	B26PS
<b>Motor</b>	
Cylindervolym, cm <sup>3</sup>	26,2
Cylinderdiameter, mm	35,8
Slaglängd, mm	26
Tomgångsvarvtal, varv/min	2 700–3 300
Rekommenderat högsta varvtal, varv/min	11 800
Varvtal på utgående axel, varv/min	8 700
Max. motoreffekt enligt ISO 8893, kW/hk vid varv/min	0,75/1,0 @ 8 500
Katalysatorljuddämpare	Ja
Varvtalsreglerat tändsystem	Ja
<b>Tändsystem</b>	
Tändstift	TORCH CMR7H
Elektroddgap, mm	0,65
<b>Bränsle-/smörjsystem</b>	
Bränsletankvolym, cm <sup>3</sup> /liter	550/0,55
<b>Vikt</b>	
Utan bränsle, skärutrustning och skydd, kg	5,4
<b>Bulleremissioner<sup>4</sup></b>	
Ljudeffektnivå, uppmätt dB (A)	109
Ljudeffektnivå, garanterad L <sub>WA</sub> dB (A)	112
<b>Ljudnivåer<sup>5</sup></b>	
Ekvivalent ljudtrycksnivå vid användarens öra, uppmätt enligt SS-EN ISO 11806 och SS-EN ISO 22868, dB(A):	

<sup>4</sup> Emission av buller till omgivningen uppmätt som ljudeffekt (L<sub>WA</sub>) enligt EG-direktiv 2000/14/EG. Rapporterad ljudeffektnivå för produkten har uppmätts med den originalskärutrustning som ger den högsta nivån. Skillnaden mellan garanterad och uppmätt ljudeffekt är att den garanterade ljudeffekten också inkluderar spridning i mätresultatet och variationen mellan olika produkter av samma modell enligt direktiv 2000/14/EG.

<sup>5</sup> Redovisade data för ljudtrycksnivå har ett typiskt spridningsmått (standardavvikelse) på 2,5 dB(A).

	<b>B26PS</b>
Utrustad med trimmerhuvud (original)	96
Utrustad med gräsklinga (original)	99
<b>Vibrationsnivåer<sup>6</sup></b>	
Vibrationsnivåer ( $a_{hv,eq}$ ) i handtag, uppmätt enligt SS-EN ISO 11806 och SS-EN ISO 22867, m/s <sup>2</sup> :	
Utrustad med trimmerhuvud (original), vänster/höger	6,89/6,80
Utrustad med gräsklinga (original), vänster/höger	6,05/7,30

---

## Tillbehör

---

### Tillbehör

Godkända tillbehör	Typ	Trimmerhuvudets skydd
M10LH Gänga på spindelaxel		
Gräsklinga/gräskniv	Grass 200-4,1 (Ø 200-4-tänder)	580 30 50-01
Trimmerhuvud	P25 (Ø 2,4 mm lina)	580 30 50-01

Följande tillbehör rekommenderas för de angivna modellerna.

Godkända tillbehör	Art.nr	Används till
Kultivator tillsats	577 61 62-02	B26PS
Blåsartillsats	577 61 62-03	B26PS
Kantskärartillsats	577 61 62-04	B26PS
Stängsågtillsats	577 61 62-05	B26PS
Trimmertillsats	967 17 64-01	B26PS
Puts- och röjaggregat	577 61 62-06	B26PS

<sup>6</sup> Rapporterade data för ekvivalent vibrationsnivå har en typisk statistisk spridning (standardavvikelse) på 1,5 m/s<sup>2</sup>.

---

# EG-försäkran om överensstämmelse

---

## EG-försäkran om överensstämmelse

Vi, Husqvarna AB, SE-561 82 Huskvarna, SVERIGE,  
Tel. +46 36 146500, försäkrar på eget ansvar att denna  
produkt:



John Thompson, Product and Marketing director EUAP.  
(Auktoriserad representant för Husqvarna AB samt  
ansvarig för teknisk dokumentation.)

Beskrivning	Bensindriven grästrimmer/buskröjare
Varumärke	McCulloch
Plattform/modell	AT26CSMC/B26PS
Parti	Serienummer daterade 2017 och framåt

uppfyller alla krav i följande EU-direktiv och förordningar:

Direktiv/förordning	Beskrivning
2006/42/EC	"angående maskiner"
2014/30/EU	"angående elektromagnetisk kompatibilitet"
2000/14/EC	"Bullerdirektivet"
2011/65/EU	"angående begränsning av användning av vissa farliga ämnen i elektrisk och elektronisk utrustning"

Följande harmoniserade standarder och/eller tekniska specifikationer tillämpas:

EN ISO 12100: 2010, CISPR 12:2007+A1:2009, EN ISO 11806-1:2011, EN ISO 14982:2009, EN 50581:2012

I enlighet med bilaga V är ljudvärdena:

Uppmätt ljudeffektnivå: 109 dB (A)

Garanterad ljudeffektnivå: 112 dB(A)

TÜV Rheinland N.A. har utfört en frivillig kontroll åt Husqvarna AB, AM 50270951 – Certifikat om överensstämmelse med EG-direktiv 2006/42/EC om maskiner.

Certifikatet är tillämpligt på alla tillverkningsplatser och ursprungsländer, såsom anges på produkten.

Den levererade bensindrivna grästrimmern/buskröjaren överensstämmer med det exemplar som genomgick kontrollen.

Underskrivet åt Husqvarna AB, Huskvarna, Sweden,  
2017-11-30.

---

## Indhold

---

Indledning.....	36	Fejlfinding.....	47
Sikkerhed.....	37	Transport og opbevaring.....	48
Montering.....	42	Tekniske data.....	48
Drift.....	43	Tilbehør.....	49
Vedligeholdelse.....	45	EU-overensstemmelseserklæring.....	51

---

## Indledning

---

### Produktbeskrivelse

Produktet er en buskrydder med en forbrændingsmotor.

Der arbejdes konstant på at øge din sikkerhed og effektivitet under drift. Spørg serviceforhandleren for at få yderligere oplysninger.

### Anvendelsesformål

Produktet kan bruges med en græsklinge eller et trimmerhoved til at beskære forskellige typer vegetation.

### Produktoversigt

(Fig. 1)

1. Trimmerhoved
2. Påfyldning af smøremiddel, vinkelgear
3. Vinkelgear
4. Beskyttelse til skæreudstyr
5. Aksel
6. Styrestangskobling
7. Loophåndtag
8. Gasregulering
9. Stopkontakt
10. Gasreguleringslås
11. Tændhætte og tændrør
12. Startrebets håndgreb
13. Brændstoftank
14. Luftfilterdæksel
15. Brændstoppumpebold
16. Chokerhåndtag
17. Medbringerhjul
18. Brugsanvisning
19. Skruenøgle
20. Klinge
21. J-håndtag
22. Støtteflange
23. Skive
24. Låsemøtrik
25. Ledningsnet
26. Ophængsbeslag
27. Låsepind

Brug ikke produktet til andre opgaver end græstrimming og græsrydning. Brug en græsklinge eller et trimmerhoved til at slå græs.

**Bemærk:** Nationale eller lokale bestemmelser kan regulere brugen. Overhold de gældende bestemmelser.

---

28. Transportbeskyttelse

### Symboler på produktet

- (Fig. 2) ADVARSEL! Vær forsigtig, og brug produktet korrekt. Dette produkt kan forårsage alvorlig personskade eller død for brugeren eller andre.
- (Fig. 3) Læs brugsanvisningen, og sørg for at have forstået indholdet, inden du bruger dette produkt.
- (Fig. 4) Brug en beskyttelseshjelm på steder, hvor du kan få genstande i hovedet. Brug godkendt høreværn. Brug godkendt øjenværn.
- (Fig. 5) Produktet er i overensstemmelse med gældende EF-direktiver.
- (Fig. 6) Produktet kan forårsage, at genstande slynges ud, hvilket kan forårsage personskade.
- (Fig. 7) Hold en afstand på mindst 15 m til personer og dyr under brug af produktet.
- (Fig. 8) Der er risiko for kickback, hvis skæreudstyret rammer en genstand, som ikke omgående skæres over. Produktet kan afskære kropsdele. Hold en afstand på mindst 15 m til personer og dyr under brug af produktet.

- (Fig. 9) Maksimalt omdrejningstal for udgående aksel.
- (Fig. 10) Pilene viser grænserne for håndtagets position.
- (Fig. 11) Brug godkendte beskyttelseshandsker.
- (Fig. 12) Brug altid kraftige, skridsikre støvler.
- (Fig. 13) Sørg for, at langt hår sættes op, så det er over skuldrene.
- (Fig. 14) Brændstofpumpebold.
- (Fig. 15) Choker: Stil chokerhåndtaget i chokerposition.
- (Fig. 16) Stil chokerhåndtaget i RUN-positionen.
- (Fig. 17) Brændstof.
- (Fig. 18) Emission af støj og miljøpåvirkning i henhold til EU-direktiv 2000/14/EF og New South Wales' lovgivning om "Beskyttelse af miljøet (støjbegrensning) forordning 2017 ". Data om emission af støj findes på maskinens mærkat og i kapitlet Tekniske data.

yyyywwxxx Typeskiltet viser serienummeret. åååå er produktionsåret, uu er produktionsugen.

**Bemærk:** Andre symboler/mærkater på produktet henviser til certificeringskrav på visse markeder.

## Euro V-emissioner



**ADVARSEL:** Ved manipulation af motoren bortfalder EU-typegodkendelsen af dette produkt.

## Produktansvar

Som nævnt i produktansvarsbestemmelserne hæfter vi ikke for skader forårsaget af vores produkt, hvis:

- produktet er forkert repareret.
- produktet er repareret med dele, der ikke er fra producenten eller ikke er godkendt af producenten
- produktet har tilbehør, der ikke er fra producenten eller ikke er godkendt af producenten.
- produktet ikke er repareret på et godkendt servicecenter eller af en godkendt myndighed.

## Sikkerhed

### Sikkerhedsdefinitioner

Advarsler, forholdsregler og bemærkninger bruges til at pege på særligt vigtige dele af brugsanvisningen.



**ADVARSEL:** Bruges, hvis føreren udsætter sig selv eller omkringstående personer for risiko for personskade eller dødsfald ved tilsidesættelse af instruktionerne i brugsanvisningen.



**BEMÆRK:** Bruges, hvis der er risiko for skader på produktet, andre materialer eller det omgivende område ved tilsidesættelse af instruktionerne i brugsanvisningen.

**Bemærk:** Bruges til at give yderligere oplysninger, der er nødvendige i en given situation.

### Generelle sikkerhedsinstruktioner



**ADVARSEL:** Læs følgende advarselsinstruktioner, inden du bruger produktet.

- Følg instruktionerne i denne vejledning. Overhold sikkerhedssymboler og sikkerhedsinstruktioner. Hvis operatøren ikke følger vejledningen og symbolerne, kan det medføre personskader, beskadigelse eller dødsfald.
- Smid ikke denne vejledning ud. Brug vejledningen til at samle, betjene og vedligeholde dit produkt. Brug vejledningen til korrekt montering af udstyr og tilbehør. Brug kun godkendt udstyr og tilbehør.
- Brug ikke et beskadiget produkt. Overhold vedligeholdelsesskemaet. Udfør kun det vedligeholdelsesarbejde, du kan finde vejledning til i denne vejledning. Et godkendt servicecenter skal udføre alt andet vedligeholdelsesarbejde.
- Denne vejledning beskriver ikke alle situationer, der kan opstå, når du bruger produktet. Vær forsigtig og brug din sunde fornuft. Du må ikke bruge produktet eller foretage vedligeholdelse på produktet, hvis du ikke er sikker på, hvad du skal gøre. Snak med en produktexpert, forhandler, et serviceværksted eller et godkendt servicecenter for at få mere at vide.
- Fjern kablet fra tændrøret, før du samler produktet, sætter produktet til opbevaring eller foretager vedligeholdelse.
- Brug ikke produktet, hvis det er blevet ændret fra den oprindelige specifikation. Du må ikke ændre dele af produktet uden producentens godkendelse. Brug kun dele, der er godkendt af producenten. Forkert vedligeholdelse kan medføre personskader eller dødsfald.

- Indånd ikke dampe fra motoren. Langvarig indånding af motorens udstødningsgasser er sundhedsskadelig.
- Start ikke produktet indendørs eller i nærheden af brandfarligt materiale. Udstødningsgasserne er varme og kan indeholde gnister, der kan starte en brand. Utilstrækkelig luftstrøm kan forårsage personskader eller dødsfald på grund af kvælning eller kulilte.
- Motoren danner et elektromagnetisk felt, når du bruger dette produkt. Det elektromagnetiske felt kan beskadige medicinske implantater. Tal med din læge og producenten af det medicinske implantat, før du betjener produktet.
- Lad ikke børn betjene produktet. Lad ikke en person uden kendskab til vejledningen betjene produktet.
- Sørg for at overvåge personer med nedsat fysisk eller mental kapacitet, der bruger produktet. En voksen skal være til stede hele tiden.
- Lås produktet inde i områder, hvor børn og uautoriserede personer ikke kan få adgang.
- Produktet kan slynge genstande ud og forårsage skader. Overhold sikkerhedsinstruktionerne for at mindske risikoen for personskader eller dødsfald.
- Du må ikke gå væk fra produktet, når motoren er tændt.
- Brugeren af produktet er ansvarlig, hvis der sker et uheld.
- Sørg for, at delene ikke er beskadigede, før du bruger produktet.
- Sørg for, at du som minimum er 15 m væk fra andre personer eller dyr, før du bruger produktet. Sørg for, at personer i det nærliggende område ved, at du bruger produktet.
- Overhold nationale eller lokale love. Visse love kan forhindre eller mindske brugen af produktet under nogle forhold.
- Brug ikke produktet, hvis du er træt eller påvirket af alkohol, narkotika eller medicin. Det kan påvirke dit syn, din opmærksomhed, din koordination eller din dømmekraft.
- Medbringerhjulet og støtteflangen skal indkobles korrekt i skæreudstyrets midterste hul. Skæreudstyr, som er forkert monteret, kan forårsage personskade eller dødsfald.
- For at betjene produktet sikkert og forhindre personskade hos brugeren og andre personer skal produktet altid være korrekt fastgjort til ledningsnettet.

## Sikkerhedsinstruktioner for drift

- Sørg for, at produktet er helt samlet, før du bruger det.
- Før du begynder, skal du flytte produkter 3 m væk fra den position, hvor du påfyldte brændstoffranken. Anbring produktet på en plan overflade. Sørg for, at skæreudstyret ikke rører jorden eller andre objekter.
- Produktet kan forårsage, at genstande slynges ud, hvilket kan forårsage skader på øjnene. Anvend altid godkendt øjenværn, når du betjener produktet.
- Vær opmærksom på, at børn kan komme i nærheden af produktet, uden at du ved det, når du betjener produktet.
- Betjen ikke produktet, hvis der er personer i arbejdsområdet. Stop produktet, hvis en person går ind i arbejdsområdet.
- Sørg for, at du altid har kontrol over produktet.
- Brug ikke produktet, hvis du ikke kan få hjælp i tilfælde af en ulykke. Sørg altid for, at andre ved, at du betjener produktet, før du begynder at bruge det.
- Drej ikke med produktet, før du sikrer dig, at ingen mennesker eller dyr er i sikkerhedsområdet.
- Fjern alle uønskede materialer fra arbejdsområdet, før du går i gang. Hvis skæreudstyret rammer en genstand, kan genstanden slynges af sted og forårsage skader. Uønsket materiale kan vikle sig rundt om skæreudstyret og forårsage skader.
- Brug ikke produktet i dårligt vejr (tåge, regn, hård vind, risiko for lynnedslag eller andre vejrforhold). Farlige situationer (f.eks. glatte overflader) kan forekomme på grund af dårligt vejr.
- Sørg for, at du kan bevæge sig frit og arbejde i en stabil stilling

(Fig. 19)

- Sørg for, at du ikke kan falde, når du bruger produktet. Stå ikke skråt, når du bruger produktet.
- Hold altid produktet med to hænder. Hold produktet på højre side af kroppen.

(Fig. 20)

- Betjen produktet med skæreudstyret under bæltetestedet.
- Hvis chokerhåndtaget er i chokerpositionen, når motoren starter, begynder skæreudstyret at dreje.
- Rør ikke vinkelgearet, når motoren stopper. Vinkelgearet er varmt, når motoren stopper. Varme områder kan forårsage skader.
- Stop motoren, før du flytter produktet.
- Sæt ikke produktet ned, mens motoren er tændt.

## Sikkerhedsinstruktioner til montering



**ADVARSEL:** Læs, forstå og overhold disse instruktioner nøje før brug af produktet.

- Fjern batteriet fra produktet, før du samler produktet.
- Brug godkendte beskyttelseshandsker.
- Ved brug af en savklinge eller en græsklinge skal du sikre, at det korrekte styr, klingskærm og ledningsnettet er monteret på produktet.
- En fejlbehæftet eller forkert skærm kan forårsage personskade. Brug ikke skæreudstyr, hvor der ikke er monteret godkendt skærm.
- Sørg for at samle dækslet og akslen korrekt før start af produktet.

- Før du fjerner uønsket materiale fra produktet, skal du stoppe motoren og vente, indtil skæreudstyret standser. Sørg for, at skæreudstyret er stoppet, før du eller en hjælper fjerner det afskærte materiale.

## Personligt beskyttelsesudstyr



**ADVARSEL:** Læs følgende advarselsinstruktioner, inden du bruger produktet.

- Brug godkendt personligt beskyttelsesudstyr, når du bruger produktet. Personligt beskyttelsesudstyr udelukker ikke fuldstændigt risikoen for personskader, men det mindsker graden af skaderne i tilfælde af, at der skulle ske en ulykke. Lad forhandleren hjælpe dig med at vælge det rigtige udstyr.
- Brug en sikkerhedshjelm, hvor der er risiko for nedfaldende genstande.

(Fig. 21)

- Brug godkendt høreværn med tilstrækkelig dæmpning. Langvarig eksponering for støj kan medføre permanente høreskader.

(Fig. 22)

- Brug godkendt øjenværn. Hvis du bruger et ansigtsværn, skal du også bruge godkendte beskyttelsesbriller. Godkendte beskyttelsesbriller skal overholde den amerikanske standard ANSI Z87.1 eller EU-standarden EN 166.

(Fig. 23)

- Brug om nødvendigt beskyttelseshandsker, f.eks. ved montering, eftersyn og rengøring af skæreudstyret.

(Fig. 24)

- Brug skridsikre og stabile støvler.

(Fig. 25)

- Brug beklædning, der er lavet af et stærkt materiale. Brug altid kraftige lange bukser og lange ærmer. Brug ikke løstsiddende tøj, som kan sætte sig fast i buske og grene. Undgå smykker, shorts og sandaler, og gå ikke barfodet. Sæt håret op i en sikker højde, dvs. over skulderen.
- Sørg for at have førstehjælpsudstyr ved hånden.

(Fig. 26)

## Sikkerhedsanordninger på produktet



**ADVARSEL:** Læs følgende advarselsinstruktioner, inden du bruger produktet.

- Brug ikke et produkt med defekte sikkerhedsanordninger.
- Kontrollér sikkerhedsanordningerne regelmæssigt. Se *Vedligeholdelsesskema på side 45*.

- Hvis sikkerhedsanordningerne er defekte, skal du henvende dig til din Husqvarna-serviceforhandler.

## Sådan kontrolleres gasreguleringslåsen

1. Kontrollér, at gasreguleringslåsen (A) og gasreguleringen (B) bevæger sig frit, og at retur fjederen fungerer korrekt. (Fig. 27)
2. Skub låsen på gasreguleringslåsen ned, og sørg for, at den går tilbage til sin oprindelige position, når du slipper den. (Fig. 28)
3. Kontrollér, at gasreguleringen er låst i tomgangsstilling, når gasreguleringslåsen slippes. (Fig. 29)
4. Start motorsaven og giv fuld gas.
5. Slip gasreguleringen, og sørg for, at skæreudstyret standser, og at det forbliver standset.



**ADVARSEL:** Hvis skæreudstyret bevæger sig, mens gasreguleringen er i tomgangsstilling, skal karburatorens tomgangshastighed justeres. Se *Sådan justerer du tomgangshastigheden på side 46*.

## Sådan kontrolleres stopkontakten

1. Start motoren.
2. Flyt stopkontakten til stoppositionen, og se efter, om motoren standser. (Fig. 30)

## Sådan kontrolleres skæreudstyrsskærmen



**ADVARSEL:** Brug ikke skæreudstyret uden en godkendt og korrekt monteret skæreudstyrsskærm. Brug altid den anbefalede beskyttelse til det skæreudstyr, du bruger, se *Tilbehør på side 49*. Hvis der monteres forkert eller defekt beskyttelse, kan det forårsage alvorlige skader.

Skæreudstyrsskærmen standser genstande, som udkastes i retning af brugeren. Den forhindrer også skader, som kunne opstå, hvis du berører skæreudstyret.

1. Stands motoren helt.
2. Se efter skader, f.eks. revner. (Fig. 31)
3. Udskift skæreudstyrsskærmen, hvis den er beskadiget.

## Lyddæmper

(Fig. 32)

- Brug ikke motoren med en defekt lyddæmper. En defekt lyddæmper øger støjniveauet og risikoen for brand. Hav en brandslukker i nærheden.
- Undersøg regelmæssigt, om lyddæmperen er fastgjort til produktet.

- Rør ikke ved motoren eller lyddæmperen, når motoren er tændt. Rør ikke ved motoren eller lyddæmperen et stykke tid, efter at motoren stopper. Varme overflader kan medføre personskader.
- En varm lyddæmper kan forårsage brand. Vær forsigtig, hvis du bruger produktet i nærheden af brændbare væsker eller gasser.
- Rør ikke delene i lyddæmperen, hvis lyddæmperen er beskadiget. Delene kan indeholde visse kræftfremkaldende kemikalier.

### Sådan monteres og afmonteres låsemøtrikken



**ADVARSEL:** Stop motoren, tag beskyttelseshandsker på og vær forsigtig omkring skæreudstyrets skarpe kanter.

En låsemøtrik bruges til at fastgøre visse typer skæreudstyr. Låsemøtrikken har venstregevind.

- Spænd møtrikken mod skæreudstyrets retning ved montering.
- Løsn møtrikken i skæreudstyrets retning ved afmontering.
- Brug en topnøgle med lang skaft til at løsne og spænde låsemøtrikken. Pilen på billedet viser det område, hvor du kan bruge topnøglen. (Fig. 33)



**ADVARSEL:** Ved løsning eller fastspænding af låsemøtrikken er der risiko for at skære sig på klingens. Du skal altid sørge for, at klingebeskyttelsen forhindrer skader på hånden, når du gør dette.

**Bemærk:** Sørg for, at du ikke kan dreje låsemøtrikken med hånden. Udskift møtrikken, hvis nylonbelægningen ikke har en modstand på mindst 1,5 Nm. Møtrikken skal udskiftes, når den har været skruet på ca. 10 gange.

### Skæreudstyr



**ADVARSEL:** Skæreudstyret må ikke rotere, når du arbejder på det. Sørg for, at motoren er standset. Fjern tændhætten, inden du udfører arbejde på skæreudstyret.



**ADVARSEL:** Sørg for, at skæreudstyret ikke er beskadiget. Et beskadiget skæreudstyr kan forårsage ulykker. Udskift beskadiget skæreudstyr.



**ADVARSEL:** Brug det korrekte skæreudstyr. Brug kun skæreudstyr sammen med den beskyttelse, som vi anbefaler, se *Tilbehør på side 49*.

### Skæreudstyr

- Brug klingerne og græsknivene til at klippe kraftigere græs.

(Fig. 34)

- Brug trimmerhovedet til at klippe græs.

(Fig. 35)

- Hold klingens skæretænder korrekt fileet for at mindske risikoen for ulykker.

(Fig. 36)

- Undersøg skæreudstyret for skader og revner. Udskift beskadiget skæreudstyr.
- Brug kun skæreudstyr med anbefalet beskyttelse til skæreudstyr. Se *Tilbehør på side 49*.

### Trimmerhoved



**ADVARSEL:** Sørg altid for, at trimmertråden er rullet hårdt og jævnt rundt om tromlen for at undgå skadelige vibrationer.

(Fig. 37)

- Brug kun anbefalede trimmerhoveder og trimmertråde.
- Brug kun anbefalet skæreudstyr.
- Mindre maskiner bruger små trimmerhoveder og omvendt.
- Trimmertrådens længde er vigtig. En længere trimmertråd kræver større motorstyrke end en kort med samme diameter på trimmertråden.
- Sørg for, at den kniv, som sidder på trimmerbeskyttelsen, er intakt. Dette skærer trimmertråden til den korrekte længde.
- Læg trimmertråden i blød i vand et par døgn før brug for at forlænge levetiden.

### Græsklinger/græsknive

- Brug produktet med en godkendt græsklinge. Brug ikke en græsklinge uden korrekt montering af alle nødvendige dele. Sørg for, at monteringen udføres korrekt, og at der benyttes de korrekte dele. Forkert montering kan få klingens til at flyve af og forårsage skade på operatøren eller andre personer i nærheden.
- Brug beskyttelseshandsker, når du håndterer eller udfører vedligeholdelse på klingens.
- Brug sikkerhedshjelm, når du betjener et produkt med en græsklinge.
- Græsklinger og græsknive bruges til klipning af grovere græs.
- En græsklinge kan forårsage personskade, fordi den fortsætter med at rotere, efter motoren standses eller gasreguleringen slippes. Sørg for, at græsklingen er helt holdt op med at rotere, før der udføres nogen form for vedligeholdelse.



- Stands motoren, inden du foretager arbejde på skæreudstyret. Sørg for, at skæreudstyret helt er holdt op med at rotere. Fjern kablet fra tændrøret.
- Brug kun godkendt skæreudstyr eller en korrekt fillet kling.
- Hold klingens skæretænder i god stand og med korrekt skærping.
- Brug ikke beskadiget skæreudstyr.
- Fastgør transportbeskyttelsen på græsklingen ved transport eller opbevaring af produktet.

## Brændstofsikkerhed



**ADVARSEL:** Læs følgende advarselsinstruktioner, inden du bruger produktet.

- Bland ikke brændstof indendørs eller i nærheden af en varmekilde.
- Start ikke produktet, hvis der er brændstof eller motorolie på produktet. Fjern uønsket brændstof/olie og lad produktet tørre. Fjern uønsket brændstof fra produktet.
- Hvis du får brændstof på dit tøj, skal du skifte tøj med det samme.
- Undgå at få brændstof på kroppen, da det kan forårsage personskader. Hvis du får brændstof på kroppen, skal du bruge sæbe og vand til at fjerne brændstoffet.
- Start ikke motoren, hvis du får olie eller brændstof på produktet eller på din krop.
- Start ikke produktet, hvis motoren lækker. Undersøg regelmæssigt motoren for lækager.
- Vær forsigtig med brændstof. Brændstof er letantændeligt og dampe er eksplosive og kan medføre personskader eller dødsfald.
- Undgå at indånde brændstoffedampene, da det kan forårsage personskader. Sørg for, at der er tilstrækkelig luftstrøm.
- Ryg ikke i nærheden af brændstof eller motor.
- Anbring ikke varme genstande i nærheden af brændstof eller motor.
- Fyld ikke brændstof på, når motoren er tændt.
- Sørg for, at motoren er afkølet, inden du fylder brændstof på.
- Før du fylder brændstof på, skal du åbne brændstofftankens dæksel langsomt og forsigtigt udløse trykket.
- Fyld ikke brændstof på motoren i et indendørs område. Utilstrækkelig med luftstrøm kan forårsage personskader eller dødsfald på grund af kvælning eller kulilte.
- Spænd dækslet på brændstofftanken omhyggeligt, ellers kan der opstå brand.

- Flyt produktet minimum 3 m fra det sted, hvor du fyldte tanken, før du starter det.
- Fyld ikke for meget brændstof i brændstofftanken.
- Sørg for, at der ikke er lækager, når du flytter produktet eller brændstoffdunken.
- Anbring ikke produktet eller en brændstoffdunk på steder med åben ild, gnister eller tændflammer. Sørg for, at der ikke er åben ild i opbevaringsområdet.
- Brug kun godkendte tanke, når du flytter brændstoffet eller sætter det til opbevaring.
- Tøm brændstofftanken før langtidsopbevaring. Overhold lokal lovgivning om bortskaffelse af brændstof.
- Rengør produktet før langtidsopbevaring.
- Fjern kablet fra tændhætten inden opbevaring for at sikre, at motoren ikke starter utilsigtet.

## Sikkerhedsinstruktioner for vedligeholdelse



**ADVARSEL:** Læs følgende advarselsinstruktioner, inden du bruger produktet.

- Stop motoren, og kontrollér, at skæreudstyret standser, og lad produktet køle af, før du udfører vedligeholdelsen.
- Afmonter tændhætten, før du udfører vedligeholdelsen.
- Udstødningsgasserne fra motoren indeholder kulilte, som er en lugtfri, giftig og meget farlig gasart, som kan medføre dødsfald. Undlad at tænde produktet indendørs eller i lukkede rum.
- Motorens udstødningsgasser er varme og kan indeholde gnister. Lad ikke produktet køre indendørs eller i nærheden af brandfarligt materiale.
- Tilbehør til og ændringer på produktet, som ikke er godkendt af producenten, kan medføre alvorlig personskade eller dødsfald. Undlad at ændre produktet. Brug altid originalt tilbehør.
- Hvis vedligeholdelsen ikke udføres korrekt og regelmæssigt, øges risikoen for personskade og beskadigelse af produktet.
- Foretag kun den form for vedligeholdelse, der er angivet i denne brugervejledning. Lad et Husqvarna-godkendt serviceværksted udføre alle andre former for service.
- Lad et Husqvarna-godkendt serviceværksted foretage regelmæssig service af produktet.
- Udskift beskadigede, slidte eller defekte dele.

---

# Montering

---

## Indledning



**ADVARSEL:** Inden brug af produktet skal du læse og forstå kapitlet om sikkerhed.



**ADVARSEL:** Fjern tændrørskablet fra tændrøret inden samling af produktet.

## Sådan fastgøres J-håndtaget

1. Sæt J-håndtaget på loophåndtaget som vist på tegningen. Spænd møtrikken. (Fig. 38)
2. Sørg for, at J-håndtaget sættes fast mellem pilene på akslen.

## Sådan monterer du den todelte aksel

1. Drej grebet for at løsne koblingen. (Fig. 39)
2. Ret tappen på skæreudstyret (A) ind efter hullet på koblingsstykket (B). (Fig. 40)
3. Skub udstyret helt ind i koblingsdelen, indtil du hører et klik. (Fig. 41)
4. Spænd grebet helt. (Fig. 39)

## Sådan afmonterer du den todelte aksel

1. Drej grebet 3 gange rundt for at løsne koblingen. (Fig. 39)
2. Tryk på knappen (C), og hold den inde.
3. Hold motorenheden fast.
4. Fjern skæreudstyret fra koblingsenheden. (Fig. 42)

## Sådan monteres skæreudstyret

Skæreudstyret omfatter en form for skæreudstyr og en skæreudstyrsskærm.



**ADVARSEL:** Bær altid beskyttelseshandsker.



**ADVARSEL:** Brug altid den skæreudstyrsskærm, der anbefales til skæreudstyret. Se *Tilbehør på side 49*.



**ADVARSEL:** Forkert monteret skæreudstyr kan medføre personskade eller død.

## Sådan monteres klingebeskyttelse, græsklinge og græskniv



**BEMÆRK:** Sørg for, at beskyttelseskappen er afmonteret.

**Bemærk:** Brug anbefalet klingebeskyttelse. Se *Tilbehør på side 49*.

1. Monter klingebeskyttelsen på akslen. Fastgør klingebeskyttelsen med boltene. (Fig. 43)
2. Fastgør medbringerhjulet (B) på den udgående aksel.
3. Drej den udgående aksel rundt, indtil 1 af hullerne i medbringerhjulet flugter med det tilsvarende hul i gearhuset.
4. Sæt låsepinden (C) ind i hullet, så akslen låses.
5. Anbring klinge (D), støttekop (E) og støtteflange (F) på den udgående aksel.
6. Monter møtrikken (G). Brug ring- og gaffelnøglen til at spænde møtrikken til et moment på 35-50 Nm. Hold ring- og gaffelnøglen skraft så tæt på klingebeskyttelsen som muligt.
7. Møtrikken spændes, når ring- og gaffelnøglen drejes imod rotationsretningen. (Fig. 44)

**Bemærk:** Venstregevind.

## Sådan fastgør du beskyttelsen til skæreudstyret og trimmerhovedet

1. Fastgør beskyttelsen til skæreudstyret (A) på akslen med boltene (L). (Fig. 45)
2. Fastgør medbringerhjulet (B) på den udgående aksel. (Fig. 46)
3. Drej den udgående aksel rundt, indtil hullet i medbringerhjulet flugter med det tilsvarende hul i gearhuset.
4. Sæt en lille skruetrækker (C) ind i hullet for at låse akslen.
5. Drej trimmerhovedet (H) mod uret for at spænde trimmerhovedet fast på gearkassen. (Fig. 47)

**Bemærk:** Venstregevind.

## Sådan monteres transportbeskyttelsen

- Monter transportbeskyttelsen på klingene. (Fig. 48)

## Sådan monteres selen



**ADVARSEL:** Produktet skal altid være sikkert fastgjort til selen. Hvis ikke, kan du ikke styre produktet sikkert, hvilket kan forårsage skade på dig selv eller andre. Brug ikke en defekt sele. Brug ikke en sele med defekt snapudløsning.

1. Tag selen på.
2. Tilslut produktet til selen.

3. Juster selen for at opnå den bedste arbejdsstilling.
4. Tilpas sideremmene, så vægten af produktet fordeles ligeligt på skuldrene. (Fig. 49)
5. Juster selen, indtil skæreudstyret løber parallelt med jorden.
6. Lad skæreudstyret hvile let mod underlaget. Juster selebeslaget, så produktet er korrekt afbalanceret.

**Bemærk:** Hvis du bruger en græsklinge, skal den balancere ca. 10 cm /4 tommer over jorden.

## Drift

### Indledning



**ADVARSEL:** Før du bruger produktet, skal du læse og forstå kapitlet om sikkerhed.

### Brændstof

Dette produkt har en totaktsmotor.



**BEMÆRK:** Forkert brændstof kan medføre beskadigelse af motoren. Brug en blanding af benzin og totaktsolie.

### Forblandet brændstof

- Brug forblandet Husqvarna-alkylatbenzin af god kvalitet – det giver det bedste resultat og forlænger af motorens levetid. Dette brændstof indeholder færre skadelige kemikalier sammenlignet med almindeligt brændstof, hvilket reducerer skadelige udstødningsgasser. Mængden af rester efter forbrændingen er lavere med dette brændstof, som holder komponenterne i motoren mere rene.

### Sådan blandes brændstof

#### Benzin

- Brug blyfri benzin af god kvalitet med et ethanolindhold på maks. 10 %.



**BEMÆRK:** Brug ikke benzin med et oktantal mindre end 90 RON/87 AKI. Brug af et lavere oktantal kan forårsage motorbanken, hvilket beskadiger motoren.

- Vi anbefaler, at du bruger benzin med et højere oktantal, hvis du arbejder konstant med høje omdrejninger.

#### Totaktsolie

- De bedste resultater opnås ved anvendelse af Husqvarna-totaktsolie.

- Hvis du ikke kan få fat i Husqvarna-totaktsolie, kan du også bruge en anden totaktsolie af høj kvalitet, som er beregnet til luftkølede motorer. Tal med din serviceforhandler om valg af den korrekte olie.



**BEMÆRK:** Brug aldrig totaktsolie til vandafkølede udenbordsmotorer, såkaldt outboardoil. Brug ikke olie beregnet til firetaktsmotorer.

### Sådan blandes benzin og totaktsolie

Benzin, liter	Totaktsolie, liter
	<b>2 % (50:1)</b>
5	0,10
10	0,20
15	0,30
20	0,40



**BEMÆRK:** Små fejl kan påvirke forholdet i blandingen drastisk, hvis du blander små mængder brændstof. Mål omhyggeligt mængden af olie, og sørg for, at du får den rigtige blanding.

(Fig. 50)

1. Fyld halvdelen af mængden af benzin i en ren beholder til brændstof.
2. Tilføj al olien.
3. Ryst brændstofblandingen.
4. Hæld den resterende mængde over i beholderen.
5. Ryst brændstofblandingen omhyggeligt.



**BEMÆRK:** Bland ikke brændstof til mere end 1 måned ad gangen.

## Sådan fyldes brændstoftanken

1. Rengør omkring brændstoftankens dæksel. (Fig. 51)
2. Ryst beholderen, og sørg for, at brændstoffet er helt blandet.
3. Åbn brændstoftankens dæksel, og fyld brændstof i tanken.
4. Spænd brændstoftankens dæksel helt.
5. Flyt produktet mindst 3 m/10 fod væk fra tankningsstedet og -kilden, inden det startes.

**Bemærk:** Se *Produktoversigt på side 36* for at se, hvor brændstoftanken sidder på produktet.

## Følgende undersøges før start

1. Sørg for, at produktet ikke har nogen manglende, beskadigede, løse eller slidte dele.
2. Sørg for, at møtrikker, skruer og bolte er strammede.
3. Sørg for, at klingerne eller trimmerhovedet ikke er beskadigede.
4. Kontroller, at låsemøtrikken strammes. Se *Sådan monteres og afmonteres låsemøtrikken på side 40*.
5. Sørg for, at luffilteret ikke er tilstoppet.
6. Sørg for, at sikkerhedsanordningerne på produktet ikke er defekte.
7. Sørg for, at produktet ikke har nogen brændstofdækager.

## Sådan starter du en kold motor

1. Placer produktet på en flad overflade, og sørg for, at ingen genstande berører skæreudstyret.
2. Klem gasregulering i positionen for fuld gas. (Fig. 52)
3. Tryk på brændstofpumpebolden 10 gange. (Fig. 53)
4. Sæt chokerhåndtaget i positionen choker. (Fig. 54)
5. Hold produktet på jorden. Træk langsomt i startsnorens håndtag med højre hånd, indtil du mærker modstand. Træk hurtigt og kraftigt i startsnorens håndtag, indtil du hører, at motoren er startet. (Fig. 55)

**Bemærk:** Vikl aldrig startsnoren rundt om hånden. (Fig. 56)



**BEMÆRK:** Træk ikke startsnoren helt ud, og slip ikke startsnorens håndtag. Det kan forårsage skader på produktet.

6. Sæt chokerhåndtaget i driftsposition, og træk i startsnorens håndtag, indtil motoren starter.
7. Skub let til gasreguleringen, og køр med lav omdrejning i 60 sekunder.



**ADVARSEL:** Rør ikke ved dækslet. Det kan give forbrændinger på huden og forårsage elektrisk stød, hvis

tændhætten er beskadiget. Anvend aldrig et produkt med defekt tændhætte.

## Sådan starter du en varm motor

1. Sæt stopkontakten i startpositionen.
2. Tryk på brændstofpumpebolden 10 gange.
3. Sæt chokerhåndtaget i driftsposition, og træk derefter i startsnoren, indtil motoren starter.

## Sådan standses produktet

- Tryk på stopkontakten for at standse motoren. (Fig. 30)

**Bemærk:** Stopkontakten vender automatisk tilbage til dens oprindelige position.

## Generelle arbejdsinstruktioner



**ADVARSEL:** Vær forsigtig ved skæring i træer, der ligger i spænd. De kan springe tilbage til deres normale position før eller efter skæringen, og kan derfor ramme dig eller produktet og forårsage personskade.

- Ryd en åben plads i den ene ende af arbejdsområdet, og start med at arbejde derfra.
- Bevæg dig i et almindeligt mønster henover arbejdsområdet. (Fig. 57)
- Flyt produktet helt til venstre og højre for at rydde jord i en bredde på 4-5 m med hver drejning.
- Ryd jorden i en længde på 75 m, inden du drejer og går tilbage. Tag brændstofdunken med dig, efterhånden som du bevæger dig fremad.
- Bevæg dig i en retning, hvor du ikke skal over grøfter og forhindringer mere end nødvendigt.
- Bevæg dig i en retning, hvor vinden gør, at afskåret vegetation falder til jorden i det ryddede område. (Fig. 58)
- Gå langs skråninger, ikke op og ned.

## Sådan ryddes græs med en græsklinge

1. Hold fødderne adskilt under brug af produktet. Sørg for et godt fodfæste mod jorden.
2. Anbring støttekoppen let mod jorden. Dette forhindrer, at klingens er i kontakt med jorden.
3. Brug en sideværts bevægelse fra højre mod venstre for at opnå en et rent rydningsslag. Lad klingens venstre side (mellem klokken 8 og 12) udføre skærearbejdet. (Fig. 59)
4. Drej skiven i en vinkel mod venstre, hvis du rydder græs.

**Bemærk:** Græsset lægger sig let i en linje.

5. Brug en sideværts bevægelse fra venstre til højre for returslaget.

6. Udfør arbejdet rytmisk.
7. Bevæg dig fremad, og sørg for et godt fodfæste mod jorden.
8. Stop motoren.
9. Fjern produktet fra klemmen på selen.
10. Læg produktet på jorden på siden.
11. Opsaml det afskårne materiale.

## Græstrimming med trimmerhoved

### Sådan rydder du

(Fig. 60)

Sådan opnås de bedste resultater:

- Hold trimmeren, således at trimmerhovedet er lige over jorden.
- Vip trimmerhovedet lidt på skrå.
- Lad enden af trimmertråden ramme jorden omkring genstande

### Sådan trimmes græsset

1. Hold trimmerhovedet lige over jorden, og hold det i vinkel. Tryk ikke trimmertråden ned i græsset. (Fig. 61)
2. Reducer længden af trimmertråden med 10-12 cm/ 4-4,75 tommer.
3. Reducer motorhastigheden for at mindske risikoen for skader på planterne.
4. Brug 80 % gas, når du klipper græs nær genstande. (Fig. 62)

### Sådan klippes græsset

1. Sørg for, at græstrimmertråden er parallel med underlaget, når du klipper. (Fig. 63)
2. Skub ikke trimmerhovedet ned mod jorden. Jorden og produktet kan blive beskadiget.
3. Lad ikke trimmerhovedet røre jorden konstant, da det kan beskadige trimmerhovedet.
4. Brug fuld gas, når du flytter produktet fra side til side for at klippe græs. Sørg for, at græstrimmertråden er parallelt med jorden. (Fig. 64)

### Sådan fejjes græsset

Luftstrømmen fra den roterende trimmertråd kan bruges til at fjerne det afskårne græs fra et område.

1. Hold trimmerhovedet og trimmertråden parallelt med jorden og over jorden.
2. Giv fuld gas.
3. Flyt trimmerhovedet fra side til side og fej græsset.



**ADVARSEL:** Rens trimmerhovedets dæksel, hver gang du monterer en ny trimmertråd for at undgå uligevægt og vibrationer i håndtagene. Efterse også regelmæssigt andre dele af trimmerhovedet, og rens dem om nødvendigt.

### Sådan udskiftes trimmertråden

Se sidste side i denne brugsanvisning.

## Vedligeholdelse

### Indledning



**ADVARSEL:** Inden der foretages vedligeholdelse, skal du læse og forstå kapitlet om sikkerhed.

Alt service- og reparationsarbejde på produktet kræver specialuddannelse. Vi garanterer faglig korrekt reparation og service. Hvis forhandleren ikke er et serviceværksted, kan vedkommende oplyse om nærmeste serviceværksted.

### Vedligeholdelsesskema

Vedligeholdelse	Hver dag	Ugentligt	Månedligt
Rens de udvendige flader.	X		
Rens luftfilteret. Udskift dem, hvis det er nødvendigt.	X		
Undersøg gasreguleringsspærren og gasreguleringens funktion.	X		
Undersøg stopkontakten.	X		
Undersøg afskærmningerne.	X		
Undersøg trimmerhovedet.	X		
Undersøg låsemøtrikken.	X		

Vedligeholdelse	Hver dag	Ugentligt	Månedligt
Undersøg, om der er brændstoflækager.	X		
Sørg for, at græsklingen er afstemt med midten, at den er skærpet og er fri for skader på klingene og midterhullet.	X		
Sørg for, at skæreudstyret ikke roterer i tomgang.	X		
Smør fedt på den todelte aksel.		X	
Undersøg starthåndtaget og startsnoren.		X	
Undersøg vinkelgearfedtet.		X	
Rengør tændrøret udvendigt. Fjern tændrøret, og mål elektrodeafstanden. Juster elektrodeafstanden, eller udskift tændrøret.		X	
Rens kølesystemet.		X	
Rengør gnistfangerskærmen på lyddæmperen.		X	
Rens karburatorens udvendige flader og området omkring den.		X	
Undersøg brændstoffilteret for forurening.		X	
Undersøg brændstofslangen for skader.		X	
Undersøg alle kabler og tilslutninger.		X	
Undersøg koblingen, koblingsfjedrene og koblingstromlen for slitage.			X
Udskift tændrøret.			X

## Sådan justerer du tomgangshastigheden

Sørg for, at luffilteret er rent og at luffilterdækslet er fastgjort, før du justerer tomgangshastigheden.

1. Drej tomgangsskruen, som er mærket med et "T", med uret, indtil skæreudstyret begynder at rotere. (Fig. 65)
2. Drej tomgangsskruen, som er mærket med et "T", mod uret, indtil skæreudstyret stopper.
3. Omdrejningstallet i tomgang skal være under den hastighed, hvor skæreudstyret begynder at rotere. Tomgangshastigheden er korrekt, når motoren kører jævnt i alle positioner.

## Sådan kontrolleres lyddæmperen



**ADVARSEL:** Brug aldrig et produkt med en defekt lyddæmper.

(Fig. 32)



**ADVARSEL:** Motorens udstødningssgasser er varme og kan indeholde gnister, som kan forårsage brand. Start derfor aldrig produktet indendørs eller i nærheden af brandfarligt materiale!

Lyddæmperen sikrer et minimalt støjniveau og sender udstødningssgasserne væk fra brugeren.

- Sørg for, at lyddæmperen er korrekt fastgjort til produktet, og at den ikke er beskadiget. (Fig. 66)

## Sådan renser du kølesystemet

- Rengør luftindtaget (A) på starteren og køleribberne (B) på cylinderen med en børste. (Fig. 67)

## Sådan kontrolleres tændrøret



**BEMÆRK:** Brug det anbefalede tændrør. Se *Tekniske data på side 48*. Et forkert tændrør kan medføre skader på produktet.

1. Hvis det er vanskeligt at starte produktet, betjene det eller hvis det kører i tomgangshastighed, skal du undersøge, om der er uønsket materiale i tændrøret. Følg disse trin for at mindske risikoen for uønsket materiale på tændrørets elektroder:
  - a) sørg for, at tomgangshastigheden er indstillet korrekt.
  - b) sørg for, at brændstofblandingen er korrekt.
  - c) sørg for, at luffilteret er rent.
2. Rengør tændrøret, hvis det er snavset.
3. Sørg for, at elektrodeafstanden er korrekt. Se *Tekniske data på side 48*. (Fig. 68)

- Udskift tændrøret hver måned eller oftere, hvis det er nødvendigt.

## Sådan smører du fedt på den todelte aksel

- Smør fedt på enden af drivakslen efter 30 timers drift. (Fig. 69)

## Rengøring af luftfilteret

- Fjern luftfilterdækslet og luftfiltret. (Fig. 70)
- Rens luftfilteret med varmt sæbevand. Sørg for, at luftfilteret er tørt, før du sætter det i igen.
- Udskift luftfilteret, hvis det er for beskidt til at rengøres helt. Udskift altid et beskadiget luftfilter.
- Hvis produktet har et skumluftfilter, skal du påføre luftfilterolie. Anvend kun luftfilterolie til et skumfilter. Anvend ikke olie i et filfilter.

## Sådan påfører du olie på et luftfilter



**BEMÆRK:** Brug altid Husqvarna specialluftfilterolie. Brug ikke andre typer olie.



**ADVARSEL:** Tag beskyttelseshandsker på. Luftfilterets olie kan forårsage hudirritation.

- Anbring luftfilteret i en plastpose.
- Anbring olien i plastposen.
- Gnub plastposen for at sikre, at olien bliver påført jævnt på luftfilteret.
- Tryk uønsket olie ud af luftfiltret, mens det er i plastposen. (Fig. 71)

## Sådan påfører du fedt på vinkelgearet

- Sørg for, at vinkelgearet er fyldt 3/4 op med vinkelgearfedt. (Fig. 72)

## Sådan justeres gaskablet

- Sørg for, at gaskablet er stramt og ikke giver gas til produktet.
- Juster møtrikken på gaskablet. (Fig. 73)
- Spænd låsemøtrikkerne.

## Fejlfinding

### Motoren starter ikke

Kontrollér	Mulig årsag	Frengangsmåde
Stopkontakt.	Stopkontakten er placeret i stoppositionen.	Få et godkendt serviceværksted til at udskifte stopkontakten.
Starthager.	Starthagerne kan ikke bevæge sig frit.	Fjern starterdækslet, og rens rundt om starthagerne. Se <i>Produktoversigt på side 36</i> .
		Lad et godkendt serviceværksted hjælpe dig.
Brændstoftank.	Forkert brændstoftype.	Tøm brændstoftanken, og påfyld det rigtige brændstof.
Tændrør.	Tændrøret er snavset eller vådt.	Sørg for, at tændrøret er tørt og rent.
	Tændrørets elektrodeafstand er forkert.	Rens tændrøret. Sørg for, at elektrodeafstanden er korrekt. Sørg for, at tændrøret har en støjdæmpningsenhed.
		Se de tekniske data for korrekt elektrodeafstand.
	Tændrøret er løst.	Spænd tændrøret.

## Motoren starter, men stopper igen

Kontrollér	Mulig årsag	Fremgangsmåde
Brændstoftank	Forkert brændstoftype.	Tøm brændstoftanken, og påfyld det rigtige brændstof.
Luftfilter	Luftfilteret er tilstoppet.	Rens luftfilteret.
Karburator	Motoren kører ikke korrekt i tomgang.	Kontakt din serviceforhandler.

---

## Transport og opbevaring

---

- Lad altid produktet køle af, før det stilles væk.
- Ved opbevaring og transport af produktet og brændstoffet, skal du sørge for, at der ikke er utætheder eller dampe. Gnister eller åben ild, f.eks. fra elektriske enheder eller kedler, kan starte en brand.
- Brug altid godkendte beholdere til opbevaring og transport af brændstof.
- Tøm brændstoftanken før transport eller langtidsopbevaring. Bortskaf brændstoffet på en lokal miljøstation.
- Fastgør transportbeskyttelsen under transport og opbevaring.
- Fjern tændhætten fra tændrøret.
- Fastspænd produktet under transporten. Sørg for, at det ikke kan rykke sig.
- Rens og udfør service på produktet inden langtidsopbevaring.

---

## Tekniske data

---

### Tekniske data

	B26PS
<b>Motor</b>	
Cylindervolumen, cm <sup>3</sup>	26,2
Cylinderboring, mm	35,8
Slaglængde, mm	26
Omdrejningstal i tomgang, o/min.	2700-3300
Anbefalet maks. hastighed, o/min.	11800
Omdrejningstal på udgående aksel, o/min	8700
Maks. motoreffekt iht. ISO 8893, kW/hp ved o/min.	0,75/1,0 ved 8500
Lyddæmper med katalysator	Ja
Omdrejningstalreguleret tændingssystem	Ja
<b>Tændingssystem</b>	
Tændrør	TORCH CMR7H
Elektrodeafstand, mm	0,65



	<b>B26PS</b>
<b>Brændstof-/smøresystem</b>	
Benzintankens kapacitet, cm <sup>3</sup> /liter	550/0,55
<b>Vægt</b>	
Vægt uden brændstof, skæreudstyr og beskyttelse, kg	5,4
<b>Støjemissioner<sup>7</sup></b>	
Lydeffektniveau, målt dB (A)	109
Lydeffektniveau, garanteret L <sub>WA</sub> dB (A)	112
<b>Lydniveauer<sup>8</sup></b>	
Ækvivalent lydtryksniveau ved brugerens ører målt i henhold til EN/ISO 11806 og ISO 22868, dB(A):	
Udstyret med trimmerhoved (original)	96
Udstyret med græsklinge (original)	99
<b>Vibrationsniveauer<sup>9</sup></b>	
Ækvivalente vibrationsniveauer (a <sub>h<sub>v</sub>,eq</sub> ) i håndtag, målt i henhold til EN ISO 11806 og ISO 22867, m/s <sup>2</sup> :	
Udstyret med trimmerhoved (original), venstre/højre	6,89/6,80
Udstyret med græsklinge (original), venstre/højre	6,05/7,30

---

## Tilbehør

---

### Tilbehør

Godkendt tilbehør	Type	Beskyttelse til skæreudstyr
Aksel med M10 venstregevind		
Græsklinge/græskniv	Grass 200-4 1" (Ø 200-4 tænder)	580 30 50-01
Trimmerhoved	P25 (Ø 2,4 mm line)	580 30 50-01

Følgende tilbehør anbefales til nedenstående modeller.

<sup>7</sup> Emission af støj til omgivelserne målt som lydeffekt (L<sub>WA</sub>) i henhold til EF-direktiv 2000/14/EF. Rapporteret lydeffektniveau for produktet er målt med det originale skæreudstyr, der giver det højeste niveau. Forskellen mellem garanteret og målt lydeffekt er, at den garanterede lydeffekt også omfatter spredning i måleresultatet og variationerne mellem forskellige produkter af samme model i henhold til direktivet 2000/14/EF.

<sup>8</sup> Rapporterede data for ækvivalent lydtryksniveau har en typisk statistisk spredning (standardafvigelse) på 2,5 dB (A).

<sup>9</sup> Rapporterede data for ækvivalent vibrationsniveau har en typisk statistisk spredning (standardafvigelse) på 1,5 m/s<sup>2</sup>.

<b>Godkendt udstyr</b>	<b>Art.-nr.</b>	<b>Anvendes til</b>
Kultivatortilbehør	577 61 62-02	B26PS
Blæsertilbehør	577 61 62-03	B26PS
Kantskærertilbehør	577 61 62-04	B26PS
Stangsavstilbehør	577 61 62-05	B26PS
Hækkeklippertilbehør	967 17 64-01	B26PS
Buskryddertilbehør	577 61 62-06	B26PS

---

# EU-overensstemmelseserklæring

---

## EU-overensstemmelseserklæring

Vi, Husqvarna AB, SE -561 82 Huskvarna, Sverige, Tlf. +46 36 146500, erklærer under eget ansvar, at det repræsenterede produkt:



John Thompson, produkt- og marketingchef EUAP.  
(Autoriseret repræsentant for Husqvarna AB og ansvarlig for teknisk dokumentation.)

<b>Beskrivelse</b>	<b>Benzingræstrimmer/buskrydder</b>
Mærke	McCulloch
Platform/model	AT26CSMC/B26PS
Batch	Serienumre fra 2017 og fremefter

overholder følgende EU-direktiver og bestemmelser:

Direktiv/bestemmelser	Beskrivelse
2006/42/EC	"vedrørende maskiner"
2014/30/EU	"vedrørende elektromagnetisk kompatibilitet"
2000/14/EC	"angående emission af støj til omgivelserne" .
2011/65/EU	"om begrænsning af anvendelsen af visse farlige stoffer i elektrisk og elektronisk udstyr" .

Harmoniserede standarder og/eller tekniske specifikationer anvendt er som følger:

EN ISO 12100: 2010, CISPR 12:2007+A1:2009, EN ISO 11806-1:2011, EN ISO 14982:2009, EN 50581:2012

I overensstemmelse med bilag V er de erklærede værdier for lyd:

Målt støjniveau: 109 dB(A)

Garanteret støjniveau: 112 dB(A)

TÜV Rheinland N.A. har udført en frivillig afprøvning på vegne af Husqvarna AB med opnåelse af overensstemmelsesattest AM 50270951 iht. Rådets maskindirektiv 2006/42/EF.2006/42/EC

Attesten gælder for alle produktionssteder og oprindelseslande, som angivet på produktet.

Den leverede benzingræstrimmer/buskrydder stemmer overens med det eksemplar, der har gennemgået afprøvningen.

Underskrevet på vegne af: Husqvarna AB, Huskvarna, Sverige, 2017-11-30.

---

# INNHold

---

Innledning.....	52	Feilsøking.....	63
Sikkerhet.....	53	Transport og oppbevaring.....	64
Montering.....	57	Tekniske data.....	64
Drift.....	59	Tilbehør.....	65
Vedlikehold.....	61	EF-samsvarserklæring.....	67

---

## Innledning

---

### Produktbeskrivelse

Produktet er en ryddesag med en forbrenningsmotor.

Det pågår et kontinuerlig arbeid for å øke sikkerheten og effektiviteten din under bruk. Kontakt serviceforhandleren din for mer informasjon.

### Bruksområder

Produktet kan brukes sammen med en gressklinge eller et trimmerhode for å klippe ulike typer vegetasjon. Ikke

### Produktoversikt

(Fig. 1)

1. Trimmerhode
2. Påfyllingslokk for fett, vinkelgir
3. Vinkelgir
4. Beskyttelse for skjæreutstyr
5. Riggør
6. Riggørkobling
7. Løkkehåndtak
8. Gassregulator
9. Stoppbryter
10. Gassregulatorsperre
11. Tennplugghette og tennplugg
12. Håndtak på startsnoren
13. Drivstofftank
14. Luftfilterdeksel
15. Pumpe (blære)
16. Chokehendel
17. Medbringerhjul
18. Bruksanvisning
19. Nøkkel
20. Klinge
21. J-håndtak
22. Støtteflens
23. Skive
24. Låsemutter
25. Sele
26. Opphengsløkke
27. Låsepinne

bruk produktet til andre oppgaver enn gressstrimming og gressrydding. Bruk en gressklinge eller et trimmerhode for å klippe gress.

**Merk:** Bruken av denne maskinen kan være regulert av nasjonal eller lokal lovgivning. Samsvar med oppgitt lovgivning.

---

28. Transportbeskyttelse

### Symboler på produktet

- (Fig. 2) ADVARSEL! Vær forsiktig, og bruk produktet riktig. Dette produktet kan føre til alvorlig personskade eller død for operatøren eller andre.
- (Fig. 3) Les bruksanvisningen nøye, og forsikre deg om at du forstår instruksjonene før du bruker produktet.
- (Fig. 4) Bruk vernehjelm på steder der gjenstander kan falle ned på deg. Bruk godkjent hørselsvern. Bruk godkjent øyevern.
- (Fig. 5) Dette produktet samsvarer med gjeldende EF-direktiver.
- (Fig. 6) Produktet kan kaste ut objekter, noe som kan føre til skader.
- (Fig. 7) Hold produktet minst 15 meter unna personer og dyr når du bruker det.
- (Fig. 8) Det er fare for klinge kast dersom skjæreutstyret berører et objekt som ikke umiddelbart lar seg klippe. Produktet kan skjære av kroppsdeler. Hold produktet minst 15 meter unna personer og dyr når du bruker det.
- (Fig. 9) Maksimal hastighet for den utgående akselen.
-

- (Fig. 10) Pilene viser grensene for plasseringen av håndtaket.
- (Fig. 11) Bruk godkjente vernehansker.
- (Fig. 12) Bruk kraftige, sklisikre støvler.
- (Fig. 13) Sørg for at langt hår settes opp over skuldrene.
- (Fig. 14) Pumpe (blåre).
- (Fig. 15) Choke: Still chokehendelen i choke-stilling.
- (Fig. 16) Sett chokehendelen i RUN-stilling.
- (Fig. 17) Drivstoff.
- (Fig. 18) Støyutslipp til omgivelsene i henhold til EU-direktiv 2000/14/EF og New South Wales-forskriften «Protection of the Environment Operations (Noise Control) Regulation 2017». Du finner informasjon om støyutslipp på maskinetiketten og i kapittelet Tekniske data.

yyyywwxxx Typeskiltet viser serienummeret. yyyy er produktionsåret, ww er produktionsuken.

**Merk:** Øvrige symboler/klistremerker angitt på produktet gjelder sertifiseringskrav for visse markeder.

## Euro V-utslipp



**ADVARSEL:** Tukling med motoren opphever EU-type-godkjenningen til dette produktet.

## Produktansvar

Som nevnt i lovverket om produktansvar er vi ikke ansvarlig for skader som produktet vårt forårsaker, i følgende tilfeller:

- Produktet er reparert på feil måte.
- Produktet er reparert med deler som ikke kommer fra produsenten eller som ikke er godkjent av produsenten.
- Produktet har et tilbehør som ikke kommer fra produsenten eller som ikke er godkjent av produsenten.
- Produktet er ikke reparert på et godkjent servicesenter eller av en godkjent aktør.

## Sikkerhet

### Sikkerhetsdefinisjoner

Advarsler, oppfordringer og merknader brukes for å understreke spesielt viktige deler av bruksanvisningen.



**ADVARSEL:** Brukes hvis det er fare for personskade eller død for føreren eller andre personer om instruksjonene i håndboken ikke følges.



**OBS:** Brukes hvis det er fare for skade på produktet, annet materiell eller nærliggende områder om instruksjonene i håndboken ikke følges.

**Merk:** Brukes for å gi mer nødvendig informasjon for en spesifikk situasjon.

### Generelle sikkerhetsinstruksjoner



**ADVARSEL:** Les de følgende advarslene før du bruker produktet.

- Bruk produktet riktig. Personskade eller død er mulige konsekvenser av feil bruk. Produktet må kun brukes til oppgaver angitt i denne bruksanvisningen. Ikke bruk produktet til andre oppgaver.
- Følg instruksjonene i denne bruksanvisningen. Følg symbolene og sikkerhetsinstruksjonene. Personskade, materiell skade eller død er mulige

konsekvenser hvis brukeren ikke følger instruksene og symbolene.

- Ikke kast denne bruksanvisningen. Bruk instruksjonene for å montere, bruke og holde produktet i god stand. Følg instruksjonene for riktig montering av tilbehør og tilleggsutstyr. Bruk bare godkjent tilbehør og tilleggsutstyr.
- Ikke bruk et skadet produkt. Følg vedlikeholdsskjemaet. Utfør bare vedlikehold som du finner instruksjoner om i denne bruksanvisningen. Et godkjent servicesenter må gjøre alt annet vedlikeholdsarbeid.
- Denne bruksanvisningen kan ikke dekke alle situasjoner som kan oppstå når du bruker produktet. Vær forsiktig, og bruk sunn fornuft. Ikke bruk produktet eller utfør vedlikehold av produktet hvis du ikke føler deg trygg i situasjonen. Snakk med en produkt ekspert, forhandleren, serviceverkstedet eller et godkjent servicesenter for mer informasjon.
- Koble fra tennpluggkabelen før du monterer produktet, setter produktet til oppbevaring eller utfører vedlikehold.
- Ikke bruk produktet hvis det er endret fra den opprinnelige spesifikasjonen. Ikke bytt en del av produktet uten godkjenning fra produsenten. Bruk bare deler som er godkjent av produsenten. Personskade eller død er mulige konsekvenser av feil vedlikehold.
- Ikke pust inn avgassene fra motoren. Langvarig innånding av motorens avgasser utgjør en helseisiko.

- Ikke start produktet innendørs eller i nærheten av brennbare materialer. Eksosen er varm og kan inneholde gnister som kan starte en brann. En utilstrekkelig luftstrøm kan føre til personskade eller dødsfall på grunn av kveling eller karbonmonoksidforgiftning.
- Motoren genererer et elektromagnetisk felt når du bruker dette produktet. Det elektromagnetiske feltet kan føre til skader på medisinske implantater. Snakk med legen din og produsenten av det medisinske implantatet før du bruker produktet.
- Ikke la barn bruke produktet. Ikke la en person uten kunnskap om instruksjonene bruke produktet.
- Sørg for at du alltid overvåker personer med redusert fysisk eller mental kapasitet når de bruker produktet. En ansvarlig voksen må alltid være til stede.
- Lås inn produktet et sted som barn og uautoriserte personer ikke har tilgang til.
- Produktet kan kaste ut løse gjenstander og forårsake personskade. Følg instruksjonene for å redusere faren for personskade eller død.
- Ikke forlat produktet når motoren er på.
- Brukeren av produktet er ansvarlig hvis det skjer en ulykke.
- Pass på at delene ikke er skadet, før du bruker produktet.
- Kontroller at du er minst 15 m unna andre personer eller dyr før du bruker produktet. Pass på at personer i nærheten vet at du kommer til å bruke produktet.
- Se nasjonale eller lokale lover. De kan forby eller begrense bruken av produktet under enkelte forhold.
- Ikke bruk produktet hvis du er trett eller påvirket av alkohol, andre rusmidler eller legemidler. Dette kan påvirke syn, oppmerksomhet, koordinasjon eller vurderingsevne.

- Produktet må alltid festes til selen på riktig måte for trygg bruk og for å forhindre skade på brukeren og andre personer.

## Sikkerhetsinstruksjoner for drift

- Kontroller at produktet er ferdig montert før du bruker det.
- Flytt produktet 3 m unna stedet der du fylte drivstofftanken før du starter det. Plasser produktet på et flatt underlag. Pass på at skjæreutstyret ikke berører bakken eller andre gjenstander.
- Produktet kan kaste ut objekter, noe som kan føre til skader på øynene. Bruk alltid et godkjent øyevern når du bruker produktet.
- Vær forsiktig, et barn kan komme nær produktet under drift uten at du er klar over det.
- Bruk ikke produktet dersom det finnes andre personer i arbeidsområdet. Slå av produktet hvis en person går inn i arbeidsområdet.
- Pass på at du alltid har kontroll over produktet.
- Ikke bruk produktet hvis du ikke kan motta hjelp hvis det skjer en ulykke. Før du begynner å bruke produktet, må du alltid sørge for at andre vet at du skal bruke det.
- Ikke snu deg med produktet før du forsikrer deg om at ingen personer eller dyr er innenfor sikkerhetsområdet.
- Fjern alt uønsket materiale fra arbeidsområdet før du begynner. Hvis skjæreutstyret treffer et objekt, kan objektet bli kastet ut og forårsake personskade eller materiell skade. Uønsket materiale kan tvinne seg rundt skjæreutstyret og forårsake skade.
- Ikke bruk produktet i dårlig vær (tåke, regn, sterk vind, ved fare for lyn eller annet uvær). Farlige forhold (for eksempel glatte overflater) kan oppstå på grunn av dårlig vær.
- Sørg for at du kan bevege deg fritt og arbeide i en stabil stilling.

(Fig. 19)

- Pass på at du ikke risikerer å falle når du bruker produktet. Ikke len deg til siden når du bruker produktet.
- Hold alltid produktet med to hender. Hold produktet på høyre side av kroppen.

(Fig. 20)

- Bruk produktet med skjæreutstyret under hofte høyde.
- Hvis chokkehendelen står i choke-stilling når motoren starter, begynner skjæreutstyret å rotere.
- Ikke berør vinkelgiret rett etter at motoren har stoppet. Vinkelgiret er varmt etter at motoren har stoppet. Varme områder kan forårsake skader.
- Stopp motoren før du flytter produktet.
- Ikke legg produktet ned mens motoren er på.
- Før du fjerner uønsket materiale fra produktet, må du stoppe motoren og vente til skjæreutstyret

## Sikkerhetsinstruksjoner for montering



**ADVARSEL:** Les, forstå og følg disse instruksjonene nøye før du bruker produktet.

- Ta batteriet ut av produktet før du setter sammen produktet.
- Bruk godkjente vernehansker.
- Når du bruker en sagklinge eller en gressklinge, må du kontrollere at riktig styre, klingebeskyttelse og sele er festet til produktet.
- En beskyttelse med feil eller mangler kan forårsake skade. Ikke bruk skjæreutstyr som ikke har en godkjent beskyttelse montert.
- Sørg for at du monterer dekselet og riggrøret på riktig måte før du starter produktet.
- Medbringerhjulet og støttestiflensen må monteres riktig i senterhullet til skjæreutstyret. Skjæreutstyr som er festet feil, kan forårsake skade eller død.

stoppes. Vent til skjæreutstyret stopper før du eller andre fjerner avklipt materiale.

## Personlig verneutstyr



**ADVARSEL:** Les de følgende advarslene før du bruker produktet.

- Benytt alltid godkjent verneutstyr når du bruker produktet. Verneutstyr kan aldri fullstendig forhindre skade, men det reduserer skadeomfanget hvis ulykken inntreffer. Spør forhandleren din om hjelp til å velge riktig utstyr.
- Bruk vernehjelm dersom det kan være fare for fallende gjenstander.

(Fig. 21)

- Bruk godkjent hørselsvern med tilstrekkelig lyddempende virkning. Langvarig eksponering overfor støy kan gi varige hørselsskader.

(Fig. 22)

- Bruk godkjent øyevern. Ved bruk av visir skal det også brukes godkjente vernebriller. Godkjente vernebriller er slike som tilfredsstiller standard ANSI Z87.1 for USA eller EN 166 for EU-land.

(Fig. 23)

- Bruk hansker når det er nødvendig, for eksempel når du fester, undersøker eller rengjør skjæreutstyret.

(Fig. 24)

- Bruk sklisikre og solide støvler.

(Fig. 25)

- Bruk klær av et slitesterkt materiale. Bruk alltid tykke langbukser og lange ermer. Unngå bruk av allfor vide klær som lett henger seg fast i kvister og grener. Ikke bruk smykker, kortbukser eller sandaler, og ikke gå barbert. Sett håret opp over skuldernivå.
- Ha førstehjelpsutstyr for hånden.

(Fig. 26)

## Sikkerhetsutstyr på produktet



**ADVARSEL:** Les de følgende advarslene før du bruker produktet.

- Ikke bruk produktet dersom sikkerhetsutstyret er defekt.
- Utfør regelmessig kontroll av sikkerhetsutstyret. Se *Vedlikeholdsskjema på side 61*.
- Ta kontakt med din Husqvarna-serviceforhandler dersom sikkerhetsutstyret er defekt.

### Slik kontrollerer du gassregulatorsperren

1. Kontroller at gassregulatorsperren (A) og gassregulatoren (B) kan bevege seg fritt, og at returfjæren fungerer som den skal. (Fig. 27)

2. Trykk på gassregulatorsperren, og kontroller at den går tilbake til utgangsstillingen når du slipper den. (Fig. 28)
3. Kontroller at gassregulatoren er låst i tomgangsstillingen når gassregulatorsperren slippes. (Fig. 29)
4. Start produktet og gi full gass.
5. Slipp gassregulatoren, og forsikre deg om at skjæreutstyret stopper og forblir i ro.



**ADVARSEL:** Hvis skjæreutstyret beveger seg når gassregulatoren står i tomgangsstilling, må forgasserens tomgangsturtall justeres. Se *Slik justerer du tomgangsturtallet på side 62*.

### Slik kontrollerer du stoppbryteren

1. Start motoren.
2. Flytt stoppbryteren til stoppstillingen, og sjekk at motoren stopper. (Fig. 30)

### Slik kontrollerer du beskyttelsen for skjæreutstyret



**ADVARSEL:** Ikke bruk skjæreutstyr uten en godkjent og korrekt festet beskyttelse. Bruk alltid anbefalt beskyttelse for skjæreutstyr for det skjæreutstyret du bruker. Se *Tilbehør på side 65*. Hvis feil eller defekt beskyttelse for skjæreutstyr monteres, kan dette forårsake alvorlige skader.

Beskyttelsen for skjæreutstyret stopper gjenstander som kastes ut i retning av brukeren. Det forhindrer også skader som oppstår hvis du berører skjæreutstyret.

1. Stopp motoren helt.
2. Utfør en visuell sjekk etter skader, for eksempel sprekker. (Fig. 31)
3. Skift ut beskyttelsen for skjæreutstyret hvis den er skadet.

### Lyddemper

(Fig. 32)

- Ikke bruk en motor med defekt lyddemper. En defekt lyddemper øker lydnivået og brannfaren. Ha et brannslukningsapparat i nærheten.
- Kontroller regelmessig at lyddemperen er koblet til produktet.
- Ikke berør motoren eller lyddemperen når motoren er på. Ikke berør motoren eller lyddemperen på en stund etter at motoren har stoppet. Varme overflater kan forårsake personskade.
- En varm lyddemper kan forårsake brann. Vær forsiktig hvis du bruker produktet i nærheten av brennbare vesker eller damp.
- Ikke berør delene i lyddemperen hvis lyddemperen er skadet. Delene kan inneholde noen kreftframkallende kjemikalier.

## Slik fester og fjerner du låsemutteren



**ADVARSEL:** Slå av motoren, bruk vernehansker, og vær forsiktig rundt de skarpe kantene på skjæreutstyret.

En låsemutter brukes til å feste visse typer skjæreutstyr. Låsemutteren er venstregjenget.

- Ved montering trekker du til låsemutteren mot skjæreutstyrets rotasjonsretning.
- Ved demontering løsner du låsemutteren i skjæreutstyrets rotasjonsretning.
- Bruk en tennpluggnøkkel med langt håndtak for å løsne og trekke til låsemutteren. Pilen på bildet viser området der du trykt kan bruke tennpluggnøkkelen. (Fig. 33)



**ADVARSEL:** Når du løsner og trekker til låsemutteren, finnes det en risiko for skade fra klingene. Du må alltid sørge for at klingebeskyttelsen forhindrer skade på hånden din når du gjør dette.

**Merk:** Kontroller at du ikke kan vri på låsemutteren for hånd. Bytt ut mutteren dersom nylonbelegget ikke har en motstand på minst 1,5 Nm. Låsemutteren må skiftes etter at den har vært skrudd på ca. 10 ganger.

## Skjæreutstyr



**ADVARSEL:** Skjæreutstyret skal ikke rotere når du utfører arbeid på det. Kontroller at motoren har stoppet. Ta av tennpluggen før du foretar arbeid på skjæreutstyret.



**ADVARSEL:** Kontroller at skjæreutstyret ikke er skadet. Skjæreutstyr som er skadet, kan forårsake ulykker. Bytt ut skjæreutstyr som er skadet.



**ADVARSEL:** Bruk riktig skjæreutstyr. Bruk bare skjæreutstyr sammen med beskyttelsen vi anbefaler. Se *Tilbehør på side 65*.

## Skjæreutstyr

- Bruk klingene og gressknivene for å klippe tyngre gress.

(Fig. 34)

- Bruk trimmerhodet for å klippe gress.

(Fig. 35)

- Hold tennene på klingene riktig filt for å redusere risikoen for ulykker.

(Fig. 36)

- Undersøk beskyttelsen for skjæreutstyret for skader og sprekker. Bytt ut skjæreutstyr som er skadet.

- Bruk bare skjæreutstyr sammen med anbefalt beskyttelse. Se *Tilbehør på side 65*.

## Trimmerhode



**ADVARSEL:** Pass alltid på at trimmertråden vikles hardt og jevnt rundt trommelen, slik at skadelige vibrasjoner forhindres.

(Fig. 37)

- Bruk bare anbefalte trimmerhoder og trimmertråder.
- Bruk bare anbefalt skjæreutstyr.
- En mindre maskin krever små trimmerhoder og omvendt.
- Trimmertrådens lengde er viktig. En lengre trimmertråd krever større motorstyrke enn en kort trimmertråd med samme diameter.
- Se etter at kniven som sitter på trimmerskjermen er intakt. Dette kutter trimmertråden til riktig lengde.
- Bløtlegg trimmertråden i vann i et par dager før bruk. Dette øker levetiden.

## Gressklinger og gresskniver

- Bruk produktet sammen med en godkjent gressklinge. Ikke bruk en gressklinge uten at alle de nødvendige delene er riktig installert. Kontroller at installasjonen er gjort riktig, og at riktige deler brukes. Uriktig installasjon kan føre til at klingene bli slynget ut og forårsaker alvorlige skader på brukeren eller tilskuere.
- Bruk vernehansker når du håndterer eller utfører vedlikehold på klingene.
- Bruk hørselsvern når du betjener et produkt med en gressklinge.
- Gressklinger og gresskniver er beregnet på bruk for rydding av grovere gress.
- En gressklinge kan forårsake personskader mens den fortsetter å rotere etter at motoren er stanset eller gasspaken slippes. Kontroller at gressklingen har sluttet helt å rotere før du utfører vedlikehold.
- Stans motoren før du foretar arbeid på skjæreutstyret. Pass på at skjæreutstyret stopper helt. Kople kabelen fra tennpluggen.
- Bruk bare godkjent skjæreutstyr eller en klinge som er filt riktig.
- Hold klingens tenner godt og korrekt filt.
- Ikke bruk skadet skjæreutstyr.
- Fest transportbeskyttelsen på gressklinger når du transporterer eller oppbevarer produktet.

## Drivstoffsikkerhet



**ADVARSEL:** Les de følgende advarslene før du bruker produktet.

- Ikke bland drivstoff innendørs eller i nærheten av en varmekilde.



- Ikke start produktet hvis det er drivstoff eller motorolje på produktet. Fjern uønsket drivstoff/olje, og la produktet tørke. Fjern uønsket drivstoff fra produktet.
- Skift klær umiddelbart hvis du søler drivstoff på klærne.
- Ikke få drivstoff på kroppen, da dette kan føre til personskade. Bruk såpe og vann for å fjerne drivstoff hvis du får drivstoff på kroppen.
- Ikke start motoren hvis du søler olje eller drivstoff på produktet eller på kroppen din.
- Ikke start produktet hvis motoren lekker. Kontroller motoren for lekkasjer med jevne mellomrom.
- Vær forsiktig med drivstoff. Drivstoff er brannfarlig, og avgassene er eksplosive og kan forårsake personskade eller død.
- Ikke pust inn bensindamp, da dette kan føre til personskade. Pass på at det er tilstrekkelig luftstrøm.
- Du må ikke røye i nærheten av drivstoff eller motoren.
- Ikke sett varme gjenstander i nærheten av drivstoff eller motoren.
- Ikke fyll på drivstoff når motoren er på.
- Kontroller at motoren er avkjølt før du fyller på drivstoff.
- Åpne tanklokket sakte og slipp ut trykket forsiktig før du fyller.
- Ikke fyll drivstoff på motoren innendørs. En utilstrekkelig luftstrøm kan føre til personskade eller dødsfall på grunn av kveling eller karbonmonoksidforgiftning.
- Trekk til lokket på drivstofftanken forsiktig. Brann kan oppstå hvis du ikke gjør dette.
- Flytt produktet minst 3 m fra stedet der du fylte tanken, før du starter det.
- Ikke fyll for mye drivstoff på tanken.
- Kontroller at det ikke oppstår lekkasjer når du flytter produktet eller bensinkannen.
- Ikke plasser produktet eller en drivstoffbeholder i nærheten av åpen flamme, gnister eller pilotflamme.

Pass på at det ikke er åpen flamme i oppbevaringsområdet.

- Bruk bare godkjente beholdere når du flytter drivstoff eller setter drivstoff til oppbevaring.
- Tøm drivstofftanken før lengre tids oppbevaring. Følg lokale lover om hvor du kan kassere drivstoff.
- Rengjør produktet før lengre tids oppbevaring.
- Fjern tennpluggetten før du setter produktet til oppbevaring, for å sikre at motoren ikke starter ved et uhell.

## Sikkerhetsinstruksjoner for vedlikehold



**ADVARSEL:** Les de følgende advarslene før du bruker produktet.

- Stopp motoren, kontroller at skjæreutstyret stanser, og la produktet avkjøles før du utfører vedlikehold.
- Koble fra tennpluggetten før du utfører vedlikehold.
- Eksosen fra motoren inneholder karbonmonoksid, en luftfri, giftig og svært farlig gass som kan forårsake død. Ikke bruk produktet innendørs eller i lukkede rom.
- Motorens avgasser er varme og kan inneholde gnister. Ikke bruk produktet innendørs eller i nærheten av brennbare materialer.
- Tilbehør og endringer på produktet som ikke er godkjent av produsenten, kan føre til alvorlig personskade eller død. Ikke foreta endringer av produktet. Bruk alltid originalt tilbehør.
- Hvis vedlikeholdet ikke utføres riktig og regelmessig, øker faren for personskade og skade på produktet.
- Bare utfør vedlikehold som er anbefalt i denne bruksanvisningen. La et godkjent Husqvarna-serviceverksted utføre all annen service.
- La et godkjent Husqvarna-serviceverksted utføre service på produktet regelmessig.
- Skift ut alle skadde, slitte eller ødelagte deler.

## Montering

### Innledning



**ADVARSEL:** Før du monterer produktet, må du lese og forstå kapittelet om sikkerhet.



**ADVARSEL:** Fjern tennpluggkabelen fra tennpluggen før du monterer produktet.

### Feste J-håndtaket

1. Fest J-håndtaket til loophåndtaket slik det vises i illustrasjonen. Trekk til mutteren. (Fig. 38)
2. Kontroller at J-håndtaket er festet mellom pilmarkeringene på riggørret.

### Slik monterer du det todelt riggørret

1. Vri knotten for å løse koblingen. (Fig. 39)
2. Rett inn knasten på skjæreutstyret (A) etter hullet på koblingen (B). (Fig. 40)
3. Skyv skjæreutstyret helt inn i koblingen til du hører et klikk. (Fig. 41)

4. Stram knotten helt. (Fig. 39)

### Slik demonterer du det todelte riggrøret

1. Vri knotten 3 omdreininger eller mer for å løsne koblingen. (Fig. 39)
2. Trykk ned og hold nede knappen (C).
3. Hold godt i motorenheten.
4. Fjern skjæreutstyret fra koblingen. (Fig. 42)

### Slik monterer du skjæreutstyret

Vernet består av et skjæreutstyr og et vern.



**ADVARSEL:** Bruk vernehansker.



**ADVARSEL:** Bruk alltid det vernet for skjæreutstyret som anbefales for skjæreutstyret. Se *Tilbehør på side 65*.



**ADVARSEL:** Skjæreutstyr som er festet på feil måte, kan forårsake skader eller død.

### Slik fester du en klingebeskyttelse, gressklinge og gresskniv



**OBS:** Kontroller at beskyttelsesforlengeren er fjernet.

**Merk:** Bruk anbefalt klingebeskyttelse. Se *Tilbehør på side 65*.

1. Monter klingebeskyttelsen på riggrøret. Fest klingebeskyttelsen med bolten. (Fig. 43)
2. Fest medbringerhjulet (B) på den utgående akselen.
3. Vri den utgående akselen rundt helt til et av hullene i medbringerhjulet stemmer overens med hullet i girhuset.
4. Sett låsepinnen (C) inn i hullet, slik at riggrøret låses.
5. Plasser klingens (D), støttekoppen (E) og støtteflensen (F) på den utgående akselen.
6. Installer mutteren (G). Bruk kombinasjonsnøkkelen, og trekk til mutteren med et dreiemoment på 35–50 Nm. Hold skafet på kombinasjonsnøkkelen så nærme klingebeskyttelsen som mulig.

7. For å trekke til mutteren må du vri kombinasjonsnøkkelen i motsatt retning av rotasjonsretningen. (Fig. 44)

**Merk:** venstregjenget

### Slik fester du beskyttelsen for skjæreutstyret og trimmerhodet

1. Fest beskyttelsesskjermen for skjæreutstyret (A) på riggrøret med bolten (L). (Fig. 45)
2. Fest medbringerhjulet (B) på den utgående akselen. (Fig. 46)
3. Vri den utgående akselen rundt til hullet i medbringerhjulet stemmer overens med hullet i girhuset.
4. Før en liten skrutrekker (C) inn i hullet for å låse riggrøret.
5. Drei trimmerhodet (H) mot urviseren for å stramme trimmerhodet til giraksen. (Fig. 47)

**Merk:** venstregjenget

### Slik monterer du transportbeskyttelsen

- Monter transportbeskyttelsen på klingens (Fig. 48)

### Slik fester du selen



**ADVARSEL:** Produktet må alltid være riktig festet til selen. Hvis det ikke er gjort, kan du ikke kontrollere produktet på en trygg måte, og dette kan føre til skader på deg eller andre. Ikke bruk en defekt sele. Ikke bruk en sele med feil på hurtigutløseren.

1. Ta på deg selen.
2. Fest produktet til selen.
3. Juster selen for beste arbeidsstilling.
4. Juster sidestroppene slik at produktets vekt er jevnt fordelt mellom skuldrene dine. (Fig. 49)
5. Juster selen slik at skjæreutstyret er parallelt med bakken.
6. La skjæreutstyret hvile lett mot bakken. Juster seleklemmen for å balansere produktet riktig.

**Merk:** Hvis du bruker en gressklinge, må den være i balanse ca. 10 cm over bakken.

# Drift

## Innledning



**ADVARSEL:** Før du bruker produktet, må du lese og forstå kapittelet om sikkerhet.

## Drivstoff

Dette produktet har en totaktsmotor.



**OBS:** Feil type drivstoff kan føre til skader på motoren. Bruk en blanding av bensin og totaktolje.

## Forhåndsblandet drivstoff

- Bruk Husqvarna forhåndsblandet alkylatdrivstoff av god kvalitet for å få best mulig ytelse og forlengelse av motorens levetid. Drivstoffet inneholder færre skadelige stoffer sammenlignet med vanlig drivstoff, noe som reduserer skadelige avgasser. Mengden rester etter forbrenning er lavere med dette drivstoffet, noe som holder motoren ren.

## Slik blander du drivstoff

### Bensin

- Bruk kvalitetsbensin av blyfri type med maksimalt 10 prosent etanolinnhold.



**OBS:** Ikke bruk bensin med et oktantal som er mindre enn 90 RON/87 AKI. Bruk av lavere oktantal kan føre til motorbanking, noe som forårsaker motorskader.

- Vi anbefaler at du bruker høyoktanbensin ved arbeid med kontinuerlig høyt turtall.

### Totaktolje

- For å få best mulig resultat og ytelse bør du bruke Husqvarna-totaktolje.
- Hvis det ikke er mulig å få tak i Husqvarna-totaktolje, kan du bruke en totaktolje av høy kvalitet for luftkjølte motorer. Snakk med serviceforhandleren din for å velge riktig olje.



**OBS:** Bruk ikke totaktolje beregnet på vannkjølte påhengsmotorer, såkalt outboardoil. Ikke bruk olje for firetaktsmotorer.

## Blande bensin og totaktolje

Bensin, liter	Totaktolje, liter
---------------	-------------------

	2 % (50:1)
5	0,10
10	0,20
15	0,30
20	0,40



**OBS:** Små feil kan påvirke blandingsforholdet drastisk når du blander små mengder drivstoff. Mål oljemengden som skal blandes, svært nøyaktig for å sikre at du får riktig blandingsforhold.

(Fig. 50)

1. Fyll halve drivstoffmengden i en ren beholder for drivstoff.
2. Tilsett all oljen.
3. Rist drivstoffblandingen.
4. Fyll resten av bensinen på beholderen.
5. Rist drivstoffblandingen forsiktig.



**OBS:** Ikke bland drivstoff for mer enn én måned om gangen.

## Slik fyller du drivstofftanken

1. Tørk rent rundt drivstofflokket. (Fig. 51)
2. Rist beholderen, og forsikre deg om at drivstoffet er helt blandet.
3. Ta av lokket på drivstofftanken, og fyll drivstofftanken.
4. Trekk forsiktig til drivstofflokket.
5. Flytt produktet minst tre meter bort fra drivstoffkilden og stedet der du fylte drivstoff, før du starter motoren.

**Merk:** Hvis du vil finne ut hvor drivstofftanken er på produktet, kan du se *Produktoversikt på side 52*.

## Ting å undersøke før start

1. Kontroller at produktet ikke har manglende, skadde, løse eller slitte deler.
2. Kontroller at mutre, skruer og bolter er trukket til.
3. Kontroller at knivene og trimmerhodet ikke er skadet.
4. Kontroller at låsemutteren er trukket til. Se *Slik fester og fjerner du låsemutteren på side 56*.
5. Kontroller at luftfilteret ikke er tett.

6. Kontroller at sikkerhetsstyret på produktet ikke er defekt.
7. Kontroller at produktet ikke har noen drivstoffekkasjer.

## Slik starter du en kald motor

1. Sett produktet på et flatt underlag, og kontroller at ingen objekter berører skjærestyret.
2. Klem gassregulatoren i full stilling. (Fig. 52)
3. Trykk på pumpen ti ganger. (Fig. 53)
4. Flytt chokehendelen til choke-stillingen. (Fig. 54)
5. Hold produktet mot bakken. Trekk langsomt i startsnorhåndtaket med høyre hånd helt til du føler motstand. Trekk raskt i startsnorhåndtaket med kraft helt til du hører at motoren starter. (Fig. 55)

**Merk:** Surr aldri startsnoren rundt hånden. (Fig. 56)



**OBS:** Ikke trekk startsnoren helt ut, og ikke slipp håndtaket på startsnoren. Dette kan skade produktet.

6. Flytt chokehendelen til kjørestillingen, og trekk i startsnorhåndtaket helt til motoren starter.
7. Trykk forsiktig på gassregulatoren, og kjør produktet ved lavt turtall i 60 sekunder.



**ADVARSEL:** Ikke ta på dekselet. Du kan brenne huden og få elektrisk støt hvis tennpluggetten er skadet. Bruk aldri et produkt med en skadet tennpluggette.

## Slik starter du en varm motor

1. Sett stoppbryteren i startstillingen.
2. Trykk på pumpen ti ganger.
3. Sett chokehendelen i kjørestillingen, og trekk i startsnorhåndtaket helt til motoren starter.

## Slik stopper du produktet

- Trykk på stoppbryteren for å stoppe motoren. (Fig. 30)

**Merk:** Stoppbryteren går automatisk tilbake til utgangsstillingen.

## Generelle arbeidsinstruksjoner



**ADVARSEL:** Vær forsiktig når du beskærer trær som står i hjelpenn. De kan sprette tilbake til sin normalstilling før eller etter beskæringen og treffe deg eller produktet, og føre til skade.

- Rydd en åpen plass i den ene enden av arbeidsområdet, og start arbeidet derfra.

- Beveg deg over arbeidsområdet i et regelmessig mønster. (Fig. 57)
- Flytt produktet helt til venstre og høyre, for å fjerne en bredde på 4–5 meter for hver sving.
- Rydd en lengde på 75 meter før du vender om og går tilbake. Flytt drivstoffkannen med deg etter hvert som du jobber.
- Beveg deg i en retning der du ikke krysser grøfter og hindringer mer enn nødvendig.
- Beveg deg i en retning der vindforholdene gjør at den klippede vegetasjonen faller i området du har ryddet. (Fig. 58)
- Flytt deg langs skråninger, ikke opp og ned.

## Slik rydder du gress med en gressklinge

1. Stå med føttene fra hverandre når du bruker produktet. Sørg for at føttene dine står støtt på bakken.
2. La støttekoppen hvile lett mot bakken. Dette forhindrer at klingene berører bakken.
3. Bruk en sideveis bevegelse fra høyre til venstre for å klippe. Bruk venstre side av klingene (posisjonene mellom klokken 8 og 12 på klingene) til å klippe. (Fig. 59)
4. Vinkle klingene mot venstre når du rydder gress.

**Merk:** Gresset legges i en linje.

5. Bruk en sideveis bevegelse fra venstre mot høyre for returbevegelsen.
6. Jobb rytmisk.
7. Gå fremover og plasser føttene dine støtt mot bakken.
8. Stopp motoren.
9. Løsne produktet fra klipsen på selen.
10. Sett produktet på bakken.
11. Samle opp det avklippede materialet.

## Gresstrimming med trimmerhode

### Slik rydder du

(Fig. 60)

Slik oppnår du de beste resultatene:

- Hold trimmeren slik at trimmerhodet er rett over bakken.
- Skråstill trimmerhodet noe.
- La enden av trimmertråden treffe bakken rundt objekter.

### Trimme gress

1. Hold trimmerhodet like over bakken, og vipp det lett. Ikke skyv trimmertråden ned i gresset. (Fig. 61)
2. Reduser lengden på trimmertråden med 10–12 cm.

3. Reduser motorens turtall for å redusere faren for å skade planter.
4. Bruk 80 % gass når du klipper gresset i nærheten av objekter. (Fig. 62)

### Slik klipper du gress

1. Kontroller at gresstrimmertråden er parallell med bakken når du klipper. (Fig. 63)
2. Ikke dytt trimmerhodet ned i bakken. Bakken og produktet kan bli skadet.
3. Ikke la trimmerhodet berøre bakken kontinuerlig, det kan føre til skade på trimmerhodet.
4. Bruk full gass når du beveger produktet fra side til side for å klippe gress. Kontroller at gresstrimmertråden er parallell med bakken. (Fig. 64)

### Slik samler du opp gresset

Luftstrømmen fra den roterende trimmertråden kan brukes til å fjerne gress fra et bestemt område.

1. Hold trimmerhodet og trimmertråden parallelt med og over bakken.
2. Gi full gass.
3. Beveg trimmerhodet fra side til side, og samle opp gresset.



**ADVARSEL:** Rengjør trimmerhodets deksel hver gang du monterer en ny trimmertråd for å forhindre ubalanse og vibrasjon i håndtakene. Utfør også en kontroll av de andre delene på trimmerhodet, og rengjør det om nødvendig.

### Slik skifter du trimmertråd

Se siste side i denne bruksanvisningen.

## Vedlikehold

### Innledning



**ADVARSEL:** Før du utfører vedlikeholdsarbeid, må du lese og forstå kapittelet om sikkerhet.

For alt vedlikehold og reparasjonsarbeid på produktet er det nødvendig med spesiell opplæring. Vi garanterer fagmessig reparasjon og service. Hvis forhandleren ikke er et serviceverksted, må du snakke med dem for å få informasjon om nærmeste serviceverksted.

### Vedlikeholdsskjema

Vedlikehold	Daglig	Ukentlig	Månedlig
Rengjør de utvendige overflatene.	X		
Rengjør luftfilteret. Skift ut om nødvendig.	X		
Kontroller funksjonen til gassregulatorsperreren og gassen.	X		
Kontroller stoppbryteren.	X		
Kontroller dekslene.	X		
Kontroller trimmerhodet.	X		
Kontroller låsemutteren.	X		
Se etter drivstofflekkasjer.	X		
Sørg for at gressklingen står på linje med midten, at den er skarp og at det ikke er skader på klingene eller sentrumshullet.	X		
Kontroller at skjæreutstyret ikke roterer på tomgang.	X		
Påfør fett på det todelt rigrørret.		X	
Undersøk startsnoren og håndtaket på startsnoren.		X	
Kontroller fett til vinkelgiret.		X	

Vedlikehold	Daglig	Ukentlig	Månedlig
Rengjør tennpluggen utvendig. Fjern tennpluggen, og mål elektrodeavstanden. Juster elektrodeavstanden eller bytt ut tennpluggen.		X	
Rengjør kjølesystemet.		X	
Rengjør lyddemperens gnistfangernett.		X	
Rengjør utsiden av forgasseren og området rundt den.		X	
Undersøk drivstoffilteret for forurensning.		X	
Se etter skade på drivstoffslangen.		X	
Undersøk alle kabler og forbindelser.		X	
Se etter slitasje på clutchen, koblingsfjærene og koblingstrømmelen.			X
Skift tennplugg.			X

## Slik justerer du tomgangsturtallet

Kontroller at luftfilteret er rent og at luftfilterlokket er festet før du justerer tomgangsturtallet.

1. Drei skruen for tomgangsturtall (T), som er identifisert med et T-merke, med urviseren til skjæreutstyret begynner å rotere. (Fig. 65)
2. Drei skruen for tomgangsturtall (T), som er identifisert med et T-merke, mot urviseren til skjæreutstyret slutter å rotere.
3. Tomgangsturtallet må være lavere enn hastigheten når skjæreutstyret begynner å rotere. Tomgangsturtallet er korrekt når motoren går jevnt i alle stillinger.

## Slik kontrollerer du lyddemperen



**ADVARSEL:** Bruk aldri produktet med en defekt lyddemper.

(Fig. 32)



**ADVARSEL:** Motorens avgasser er varme og kan inneholde gnister som kan forårsake brann. Start derfor aldri produktet innendørs eller i nærheten av lettantennelig materiale!

Lyddemperen begrenser støynivået og sender avgassene bort fra brukeren.

- Kontroller at lyddemperen er riktig festet til produktet, og at den ikke er skadet. (Fig. 66)

## Slik rengjør du kjølesystemet

- Rengjør luftinntaket (A) på starteren og kjøleflensene (B) på sylindren med en børste. (Fig. 67)

## Kontrollere tennpluggen



**OBS:** Bruk anbefalt tennplugg. Se *Tekniske data på side 64*. Feil tennplugg kan føre til skade på produktet.

1. Hvis produktet ikke er lett å starte eller å betjene, eller hvis produktet oppfører seg feil på tomgang, må du se etter uønsket materiale på tennpluggen. Følg disse instruksjonene for å redusere risikoen for uønsket materiale på tennpluggenes elektroder:
  - a) Pass på at tomgangsturtallet er riktig justert.
  - b) Pass på at drivstoffblandingen er riktig.
  - c) Kontroller at luftfilteret er rent.
2. Rengjør tennpluggen hvis den er skitten.
3. Kontroller at elektrodeavstanden er riktig. Se *Tekniske data på side 64*. (Fig. 68)
4. Skift tennpluggen månedlig, eller oftere om nødvendig.

## Påføre fett på det todelte riggrøret

- Påfør fett på enden av drivakselen etter hver 30. driftstime. (Fig. 69)

## Rengjøre luftfilteret

1. Ta av luftfilterdekslet og fjern luftfilteret. (Fig. 70)
2. Rengjør luftfilteret med varmt såpevann. Sørg for at luftfilteret er tørt før du monterer det.
3. Skift luftfilteret hvis det er for skittent til å rengjøre ordentlig. Bytt alltid ut skadet luftfilter.
4. Påfør luftfilterolje hvis produktet har et luftfilter i skum. Påfør luftfilterolje bare på et skumfilter. Ikke påfør olje på et filter.

## Slik påfører du olje på luftfilteret



**OBS:** Bruk alltid Husqvarna spesiell luftfilterolje. Ikke bruk andre typer olje.



**ADVARSEL:** Ta på deg vernehansker. Luftfilterolje kan føre til hudirritasjon.

1. Plasser luftfilteret i en plastpose.
2. Hell oljen i plastposen.
3. Klem på plastposen for å fordele oljen likt på luftfilteret.

4. Skyv den uønskede oljen ut av luftfilteret mens det er i plastposen. (Fig. 71)

## Slik påfører du fett på vinkelgiret

- Sørg for at vinkelgiret er 3/4 fullt med vinkelgirefett. (Fig. 72)

## Slik justerer du gassvaireren

1. Kontroller at gassvaireren er stram, og at den ikke gir gass til produktet.
2. Juster mutteren på gassvaireren. (Fig. 73)
3. Trekk til låsemutrene.

## Feilsøking

### Motoren starter ikke

Kontroll	Mulig årsak	Prosedyre
Stoppbryter.	Stoppbryteren er i stopstillingen.	La et godkjent serviceverksted bytte ut stoppbryteren.
Starthaker.	Starthakene beveger seg ikke fritt.	Fjern starterdekselet, og rengjør rundt starthakene. Se <i>Produktoversikt på side 52</i> .
		Få hjelp fra et godkjent serviceverksted.
Drivstofftank.	Feil drivstofftype.	Tøm drivstofftanken, og fyll på med riktig drivstoff.
Tennplugg.	Tennpluggen er skitten eller våt.	Kontroller at tennpluggen er tør og ren.
	Tennpluggens elektrodeavstand er feil.	Rengjør tennpluggen. Kontroller at elektrodeavstanden er riktig. Kontroller at tennpluggen har støydemping. Se Tekniske data for riktig elektrodeavstand.
	Tennpluggen er løs.	Stram til tennpluggen.

### Motoren starter, men stopper igjen

Kontroller	Mulig årsak	Prosedyre
Drivstofftank	Feil drivstofftype	Tøm drivstofftanken, og fyll den med riktig drivstoff.
Luftfilter	Luftfilteret er tett.	Rengjør luftfilteret.

Kontroller	Mulig årsak	Prosedyre
Forgasser	Motoren går ikke riktig på tomgang.	Snakk med serviceforhandleren din.

## Transport og oppbevaring

- La alltid produktet kjøles ned før det settes bort.
- Før oppbevaring og transport av produktet og drivstoff, må du kontrollere at det ikke finnes lekkasjer eller gasser. Gnister eller åpen ild, for eksempel fra elektriske apparater eller varmekjeler, kan starte en brann.
- Bruk alltid godkjente beholdere for oppbevaring og transport av drivstoff.
- Tøm produktet for drivstoff før transport eller før lang tids oppbevaring. Lever drivstoffet hos en returstasjon.
- Fest transportbeskyttelsen under transport og oppbevaring.
- Fjern tennpluggen fra tennpluggen.
- Fest produktet under transport. Kontroller at det ikke kan bevege seg.
- Rengjør og utfør vedlikehold av produktet før lengre tids oppbevaring.

## Tekniske data

### Tekniske data

	B26PS
<b>Motor</b>	
Sylindervolum, cm <sup>3</sup>	26,2
Sylinderdiameter, mm	35,8
Slaglengde, mm	26
Tomgangsturtall, o/min	2700–3300
Anbefalt maks. turtall, o/min	11800
Turtall på utgående aksel, o/min	8700
Maksimum motoreffekt iht. ISO 8893, kW/hk ved o/min	0,75/1,0 ved 8500
Katalysatorlyddemper	Ja
Turtallsregulert tenningsystem	Ja
<b>Tenningsystem</b>	
Tennplugg	TORCH CMR7H
Elektrodeavstand, mm	0,65
<b>Drivstoff-/smøresystem</b>	
Drivstofftankens kapasitet, cm <sup>3</sup> /liter	550/0,55
<b>Vekt</b>	
Uten drivstoff, skjæreutstyr og beskyttelse, kg	5,4



	<b>B26PS</b>
<b>Støynivå<sup>10</sup></b>	
Lydeffektnivå, målt dB (A)	109
Lydeffektnivå, garantert L <sub>WA</sub> dB (A)	112
<b>Lydnivåer<sup>11</sup></b>	
Ekvivalent lydtrykksnivå ved brukerens øre, målt i henhold til EN ISO 11806 og ISO 22868 dB(A):	
Utstyrt med trimmerhode (original)	96
Utstyrt med gressklinge (original)	99
<b>Vibrasjonsnivåer<sup>12</sup></b>	
Ekvivalente vibrasjonsnivåer (a <sub>nv,eq</sub> ) i håndtak, målt i henhold til EN ISO 11806 og ISO 22867, m/s <sup>2</sup> :	
Utstyrt med trimmerhode (originalt) venstre/høyre	6,89/6,80
Utstyrt med gressklinge (original) venstre/høyre	6,05/7,30

## Tilbehør

### Tilbehør

Godkjent tilbehør	Type	Beskyttelse for skjæreutstyr
M10LH spindelgjenger		
Gressklinge/gresskniv	Grass 200–4 1" (Ø 200-4-tannet)	580 30 50-01
Trimmerhode	P25 (Ø 2,4 mm tråd)	580 30 50-01

Følgende tilbehør anbefales til modellene under.

Godkjent tilbehør	Art.nr.	Brukes til
Kultivatortilbehør	577 61 62-02	B26PS
Blåsertilbehør	577 61 62-03	B26PS
Kantskjærertilbehør	577 61 62-04	B26PS
Stangsagtilbehør	577 61 62-05	B26PS
Hekksakstilbehør	967 17 64-01	B26PS

<sup>10</sup> Utslipp av støy til omgivelsene målt som lydeffekt (L<sub>WA</sub>) samsvarer med EF-direktiv 2000/14/EF. Rapporterte lydeffektnivåer for produktet er målt med det originale skjæreutstyret som gir høyest nivå. Forskjellen mellom garantert og målt lydeffekt er at garantert lydeffekt også omfatter spredning i måleresultatet og variasjoner mellom forskjellige produkter av samme modell, i henhold til direktivet 2000/14/EF.

<sup>11</sup> Rapporterte data for ekvivalent lydtrykksnivå for maskinen har en typisk statistisk spredning (standardavvik) på 2,5 dB (A).

<sup>12</sup> Rapporterte data for ekvivalent vibrasjonsnivå har en typisk statistisk spredning (standardavvik) på 1,5 m/s<sup>2</sup>.

<b>Godkjent tilbehør</b>	<b>Art.nr.</b>	<b>Brukes til</b>
Ryddesagtilbehør	577 61 62-06	B26PS

---

# EF-samsvarserklæring

---

## EF-samsvarserklæring

Vi, Husqvarna AB, SE -561 82 Huskvarna, SVERIGE,  
tlf. +46 36 146500, erklærer under eneansvar at dette  
produktet:



John Thompson, produkt- og markedsførings sjef i  
EUAP. (Autorisert representant for Husqvarna AB og  
ansvarlig for teknisk dokumentasjon.)

<b>Beskrivelse</b>	<b>Bensindrevet gresstrimmer/ryddesag</b>
Merke	McCulloch
Plattform/modell	AT26CSMC/B26PS
Parti	Serienummer datert 2017 og senere

fullstendig overholder følgende EU-direktiver og -  
forskrifter:

Direktiv/regulering	Beskrivelse
2006/42/EC	«angående maskiner»
2014/30/EU	«angående elektromagne- tisk kompatibilitet»
2000/14/EC	«angående utslipp av støy til omgivelsene»
2011/65/EU	«om begrensning i bruk av visse farlige stoffer i elektrisk og elektronisk ut- styr»

Harmoniserte standarder og/eller tekniske  
spesifikasjoner anvendt er som følger:

EN ISO 12100: 2010, CISPR 12:2007+A1:2009, EN ISO  
11806-1:2011, EN ISO 14982:2009, EN 50581:2012

I samsvar med tillegg V er de oppgitte lydverdiene som  
følger:

Målt lydeffektnivå: 109 dB(A)

Garantert lydeffektnivå: 112 dB(A)

TÜV Rheinland N.A. har utført en frivillig typekontroll på  
vegne av Husqvarna AB og har utstedt AM 50270951,  
som bekrefter at en utstyrstype er i overensstemmelse  
med EF-direktiv 2006/42/EC om maskiner.

Sertifikatet gjelder for alle produksjonssteder og  
opprinnelsesland, slik det står oppgitt på produktet.

Medfølgende bensindrevet gresstrimmer/ryddesag er i  
samsvar med det eksemplaret som undergikk  
undersøkelsen.

Signert på vegne av: Husqvarna AB, Huskvarna,  
Sverige, 2017-11-30.

---

## Sisältö

---

Johdanto.....	68	Vianmääritys.....	79
Turvallisuus.....	69	Kuljetus ja säilytys.....	80
Asentaminen.....	73	Tekniset tiedot.....	80
Käyttö.....	75	Lisävarusteet.....	81
Huolto.....	77	EY-vaatimustenmukaisuusvakuutus.....	83

---

## Johdanto

---

### Tuotekuvaus

Laite on polttomootorilla toimiva ruohoraivuri.

Käytön aikaista turvallisuutta ja tehokkuutta kehitetään jatkuvasti. Saat lisätietoja huoltoliikkeestä.

### Käyttötarkoitus

Voit käyttää laitteessa ruohoterää tai siimapäätä eri kasvillisuustyypien leikkaamiseen. Älä käytä laitetta

### Laitteen kuvaus

(Kuva 1)

1. Siimapää
2. Voiteluaineen täyttöaukko, kulmavaihde
3. Kulmavaihde
4. Terälaitteen suojain
5. Runkoputki
6. Runkoputken liitin
7. Kaarikahva
8. Turvaliipaisin
9. Pysäytin
10. Turvaliipaisimen varmistin
11. Sytytystulpan suojus ja sytytysluppa
12. Käynnistysköyden kahva
13. Polttoainesäiliö
14. Ilmansuodattimen kansi
15. Polttoaineen ilmauspumppu
16. Rikastimen ohjain
17. Jousilevy
18. Käyttöohje
19. Avain
20. Terä
21. J-kahva
22. Tukilaippa
23. Aluslevy
24. Lukkomutteri
25. Valjaat
26. Ripustussilmukka
27. Lukkotappi
28. Kuljetussuojus

muuhun kuin ruohontrimmaukseen ja ruohonraivaukseen. Käytä ruohoterää tai siimapäätä ruohon leikkaamiseen.

**Huomautus:** Käyttöä säädellään mahdollisesti kansallisilla tai paikallisilla määräyksillä. Noudata ilmoitettuja määräyksiä.

---

### Laitteen symbolit

- (Kuva 2) VAROITUS! Ole varovainen ja käytä laitetta oikein. Tämä laite voi aiheuttaa käyttäjälle tai sivullisille vakavia vahinkoja tai kuoleman.
- (Kuva 3) Lue käyttöohje huolellisesti ja varmista, että ymmärrät sen sisällön, ennen kuin alat käyttää tätä laitetta.
- (Kuva 4) Käytä suojakypärää paikoissa, joissa päällesi voi pudota esineitä. Käytä hyväksytyjä kuulonsuojaimia. Käytä hyväksytyjä silmäsuojaimia.
- (Kuva 5) Laite täyttää voimassa olevien EY-direktiivien vaatimukset.
- (Kuva 6) Laite voi saada esineitä sinkoutumaan, mikä voi aiheuttaa vammoja.
- (Kuva 7) Pysy vähintään 15 metrin etäisyydellä ihmisistä ja eläimistä laitteen käytön aikana.
- (Kuva 8) Takapotkun vaara, jos terävarustus osuu esineeseen, jota se ei välittömästi leikkaa. Laite voi katkaista ruumiinosia. Pysy vähintään 15 metrin etäisyydellä ihmisistä ja eläimistä laitteen käytön aikana.
- (Kuva 9) Käyttöakselin enimmäisnopeus.
- (Kuva 10) Nuolet osoittavat kahvan asennon rajat.
- (Kuva 11) Käytä hyväksytyjä suojakäsineitä.

- (Kuva 12) Käytä kestäviä luistamattomia jalkineita.
- (Kuva 13) Sido pitkät hiukset olkapäiden yläpuolelle.
- (Kuva 14) Polttoaineen ilmauspumppu.
- (Kuva 15) Rikastin: Aseta rikastin rikastusasentoon.
- (Kuva 16) Aseta rikastin RUN-asentoon.
- (Kuva 17) Polttoaine.
- (Kuva 18) Melupäästöt ympäristöön eurooppalaisen direktiivin 2000/14/EY ja Uuden Etelä-Walesin lainsäädännön Protection of the Environment Operations (Noise Control) Regulation 2017 -asetuksen mukaisesti. Melupäästöt ilmoitetaan koneen arvokilvessä ja luvussa Tekniset tiedot.

**yyyywwxxx** Sarjanumero on tyyppikilvessä. **yyyy** on valmistusvuosi ja **ww** valmistusviikko.

**Huomautus:** Muita laitteen symboleita/tarroja tarvitaan joillakin markkina-alueilla ilmaisemaan sertifiointivaatimuksia.

## Euro V -päästöt



**VAROITUS:** Moottorin muokkaaminen mitätöi tuotteen EU-tyyppihyväksynnän.

## Tuotevastuu

Tuotevastuulain mukaisesti emme ole vastuussa tuotteen aiheuttamasta vaurioista, jos

- tuote on korjattu virheellisesti
- tuotteen korjaamiseen on käytetty muita kuin valmistajan omia tai sen hyväksymiä osia
- tuotteessa on muu kuin valmistajan oma tai sen hyväksymä lisävaruste
- tuotetta ei ole korjattu valtuutetussa huoltopisteessä tai hyväksytyllä asiantuntijalla.

## Turvallisuus

### Turvallisuusmääritelmät

Varoituksia, huomioita ja huomautuksia käytetään, kun jotakin käyttöohjeen osaa halutaan erityisesti korostaa.



**VAROITUS:** Tätä käytetään, jos käyttöohjeen noudattamatta jättämisestä voi seurata käyttäjän tai sivullisen vamma tai kuolema.



**HUOMAUTUS:** Tätä käytetään, jos käyttöohjeen noudattamatta jättämisestä voi seurata koneen, muiden materiaalien tai ympäristön vaurioituminen.

**Huomautus:** Tätä käytetään tietyissä tilanteissa tarvittavien lisätietojen antamiseen.

### Yleiset turvaohjeet



**VAROITUS:** Lue seuraavat varoitusohjeet ennen koneen käyttämistä.

- Käytä laitetta oikein. Virheellinen käyttö voi aiheuttaa tapaturman tai kuoleman. Käytä laitetta vain tässä käyttöohjekirjassa esitettyihin tehtäviin. Älä käytä laitetta muihin tehtäviin.
- Noudata tämän käyttöohjekirjan ohjeita. Noudata turvallisuus symboleita ja turvaohjeita. Jos käyttäjä ei

noudata ohjeita ja symboleita, seurauksena voi olla vamma, vaurio tai kuolema.

- Älä hävitä tätä käyttöohjekirjaa. Noudata laitteen asennusta, käyttöä ja kunnossapitoa koskevia ohjeita. Asenna lisälaitteet ja lisävarusteet oikein ohjeiden mukaisesti. Käytä vain hyväksytyjä lisälaitteita ja lisävarusteita.
- Älä käytä vaurioitunutta laitetta. Noudata huoltokaaviota. Tee vain sellaisia huoltotöitä, joita koskevat ohjeet löytyvät tästä käyttöohjekirjasta. Valtuutetun huoltopisteen on tehtävä kaikki muut huoltotyöt.
- Tämä käyttöohjekirja ei voi sisältää kaikkia laitteen käyttöön liittyviä tilanteita. Ole varovainen ja käytä tervettä järkeä. Älä käytä laitetta tai huolla sitä, jos et ole varma tilanteesta. Kysy ohjeita laitteen asiantuntijalta, jälleenmyyjältä, huoltoliikkeestä tai valtuutetusta huoltopisteestä.
- Irrota sytytystulpan johto ennen laitteen asentamista, säilytykseen siirtämistä tai huoltoa.
- Älä käytä laitetta, jos sen alkuperäisiä ominaisuuksia on muutettu. Älä muuta edes osaa laitteesta ilman valmistajan lupaa. Käytä ainoastaan valmistajan hyväksymiä osia. Virheellinen huolto voi aiheuttaa tapaturman tai kuoleman.
- Älä hengitä moottorin kaasuja. Moottorin pakokaasujen pitkäaikainen hengittäminen on terveydelle vaarallista.
- Älä käynnistä laitetta sisätiloissa tai lähellä herkästi syttyvää materiaalia. Pakokaasut ovat kuumia ja voivat sisältää kipinöitä, jotka voivat aiheuttaa tulipalon. Jos ilmanvirtaus ei ole riittävä,

tukehtuminen tai hiilimonoksidin hengittäminen voi aiheuttaa vamman tai kuoleman.

- Kun laitetta käytetään, moottori muodostaa sähkömagneettisen kentän. Sähkömagneettinen kenttä voi vaurioittaa lääketieteellisiä implantteja. Neuvottele lääkärin ja lääketieteellisen implantin valmistajan kanssa, ennen kuin käytät laitetta.
- Älä anna lasten käyttää laitetta. Konetta saavat käyttää vain henkilöt, jotka ovat lukeneet ohjeet.
- Muista aina valvoa laitetta käyttävää henkilöä, jonka fyysiset tai psyykkiset taidot ovat heikentyneet. Vastuullisen aikuisen on oltava aina paikalla.
- Lukitse laite paikkaan, johon lapset ja asiattomat henkilöt eivät pääse.
- Laite voi saada esineitä sinkoutumaan ja aiheuttaa näin vammoja. Noudata turvaohjeita tapaturmien tai kuoleman vaaran ehkäisemiseksi.
- Älä poistu laitteen luota, kun moottori on käynnissä.
- Laitteen käyttäjä on vastuussa, jos tapahtuu onnettomuus.
- Varmista ennen laitteen käyttämistä, ettei osissa ole vaurioita.
- Varmista ennen laitteen käyttämistä, että olet vähintään 15 m:n etäisyydellä muista ihmisistä tai eläimistä. Varmista, että lähillä olevat henkilöt tietävät sinun aikovan käyttää laitetta.
- Noudata kansallisia ja paikallisia lakeja. Ne voivat estää laitteen käytön tai rajoittaa sitä joissakin olosuhteissa.
- Älä käytä laitetta ollessasi väsynyt tai jos olet alkoholin, huumaavien aineiden tai lääkkeiden vaikutuksen alaisena. Ne voivat vaikuttaa näkökykyyn, vireyteen, harkintakykyyn tai kehon hallintaan.

## Turvallisuusohjeet asentamista varten



**VAROITUS:** Lue ja sisäistä nämä ohjeet ja noudata niitä huolellisesti, ennen kuin alat käyttää laitetta.

- Irrota akku laitteesta ennen laitteen asentamista.
- Käytä hyväksytyjä suojakäsineitä.
- Kun käytät raivausterää tai ruohoterää, varmista, että laitteeseen on kiinnitetty oikea kahvasto, teränsuojus ja valjaat.
- Viallinen tai väärä suojus voi aiheuttaa vammoja. Älä käytä terälaitetta, johon ei ole kiinnitetty hyväksytyä suojusta.
- Varmista, että olet asentanut kotelon ja vetovarren oikein ennen laitteen käynnistämistä.
- Jousilevyn ja tukilajipan on oltava oikein terälaitteen keskireiässä. Väärin kiinnitetty terälaite voi aiheuttaa vamman tai kuoleman.
- Laite on aina kiinnitettävä oikein valjaisiin, jotta sen käyttö on turvallista eikä aiheuta vammoja käyttäjälle tai muille henkilöille.

## Turvallisuusohjeet käyttöä varten

- Varmista ennen laitteen käyttämistä, että se on valmiiksi koottu.
- Siirrä laite ennen käynnistämistä 3 metrin päähän paikasta, jossa täytit polttoainesäiliön. Aseta laite tasaiselle alustalle. Varmista, ettei terälaite pääse osumaan maahan tai mihinkään esineeseen.
- Laite voi saada esineitä sinkoutumaan, mikä voi vahingoittaa silmiä. Käytä aina hyväksytyjä silmäsuojaimia, kun käytät laitetta.
- Ole varovainen laitetta käyttäessäsi, sillä lapsi voi tulla laitteen lähelle huomaamattasi.
- Älä käytä laitetta, jos työskentelyalueella on ihmisiä. Sammuta laite, jos työskentelyalueelle tulee ihminen.
- Varmista, että laite on aina hallinnassasi.
- Älä käytä laitetta, jos et voi saada apua onnettomuuden sattuessa. Varmista aina ennen käytön aloittamista, että muut tietävät sinun käyttävän laitetta.
- Älä käänny laitteen kanssa, ennen kuin olet varmistanut, ettei turva-alueella ole ihmisiä tai eläimiä.
- Poista kaikki ylimääräiset materiaalit työskentelyalueelta ennen aloittamista. Jos terälaite osuu esineeseen, esine voi sinkoutua ja aiheuttaa vamman tai vaurion. Terälaitteen ympärille voi kiertyä ei-toivottua materiaalia, mikä voi aiheuttaa vaurion.
- Älä käytä laitetta huonolla säällä (sumu, sade, kova tuuli, ukkonen tai muut sääolosuhteet). Huono sää voi aiheuttaa vaaratilanteita (kuten liukastumisvaaran).
- Varmista, että pystyt liikkumaan vapaasti ja työskentelemään tukevassa asennossa.

(Kuva 19)

- Varmista, ettei voi kaatua, kun käytät laitetta. Älä kallistu, kun käytät laitetta.
- Pidä laitetta aina molemmin käsin. Pidä laitetta kehon oikealla puolella.

(Kuva 20)

- Käytä laitetta siten, että terälaite on vyötärön alapuolella.
- Jos rikastinvipu on rikastusasennossa, kun moottori käynnistyy, terälaite alkaa pyöriä.
- Älä koske kulmavaihteeseen moottorin sammuttamisen jälkeen. Kulmavaihteeseen on kuuma moottorin sammuttua. Kuumat kohdat voivat aiheuttaa vamman.
- Sammuta moottori ennen laitteen siirtämistä.
- Älä laske laitetta maahan, kun moottori on käynnissä.
- Ennen kuin poistat ei-toivotut materiaalit laitteesta, sammuta moottori ja odota, että terälaite pysähtyy. Anna terälaitteen pysähtyä ennen leikkujätteen poistamista.

## Henkilökohtainen suojarustus



**VAROITUS:** Lue seuraavat varoitusohjeet ennen koneen käyttämistä.

- Käytä aina hyväksytyjä henkilökohtaisia suojarusteita, kun käytät laitetta. Henkilökohtaiset suojarusteet eivät poista tapaturmien vaaraa, mutta ne lieventävät vammoja onnettomuustilanteessa. Anna jälleenmyyjän auttaa oikeiden varusteiden valinnassa.
- Käytä suojakypärää paikoissa, joissa putoilevat esineet aiheuttavat vaaraa.

(Kuva 21)

- Käytä riittävän tehokkaasti vaimentavia hyväksytyjä kuulonsuojaimia. Pitkäaikainen altistuminen melulle saattaa aiheuttaa pysyviä kuulovammoja.

(Kuva 22)

- Käytä hyväksytyjä silmäsuojaimia. Visiiriä käytettäessä on käytettävä myös hyväksytyjä suojalaseja. Hyväksytyillä suojalaseilla tarkoitetaan laseja, jotka täyttävät standardin ANSI Z87.1 (Yhdysvallat) tai EN 166 (EU-maat) vaatimukset.

(Kuva 23)

- Käytä käsineitä tarvittaessa esimerkiksi terävarustuksen asennuksen, tarkastuksen ja puhdistuksen aikana.

(Kuva 24)

- Käytä luistamattomia ja tukevia jalkineita.

(Kuva 25)

- Käytä lujasta materiaalista valmistettuja vaatteita. Käytä aina vahvakankaisia pitkiä housuja ja pitkähihaista takkia. Vältä liian löysiä vaatteita, jotka tarttuvat helposti risuihin ja oksiin. Älä pidä koruja, shortseja tai sandaaleja. Älä myöskään kulje paljain jaloin. Sido hiukset turvallisesti olkapäiden yläpuolelle.
- Pidä ensiaputarvikkeet helposti saatavilla.

(Kuva 26)

## Tuotteen turvalaitteet



**VAROITUS:** Lue seuraavat varoitusohjeet ennen koneen käyttämistä.

- Älä käytä konetta, jos jokin sen turvalaitteista on rikki.
- Tarkasta turvalaitteet säännöllisesti. Katso *Huoltokaavio sivulla 77*.
- Jos turvalaitteissa on vikoja, ota yhteyttä Husqvarna-huoltooliikkeeseen.

## Turvalliipaisimen varmistimen tarkistaminen

1. Tarkista, että turvaliipaisimen varmistin (A) ja turvaliipaisin (B) liikkuvat vapaasti ja että palautusjoussi toimii oikein. (Kuva 27)
2. Paina turvaliipaisimen varmistin alas ja varmista, että se palautuu vapautettaessa lähtöasentoonsa. (Kuva 28)
3. Tarkista, että turvaliipaisin on lukittu joutokäyntiasentoon, kun turvaliipaisimen varmistin vapautetaan. (Kuva 29)
4. Käynnistä laite ja käytä sitä täydellä kaasulla.
5. Vapauta turvaliipaisin ja tarkista, että terälaite pysähtyy ja jää paikoilleen.



**VAROITUS:** Jos terälaite liittyy turvaliipaisimen ollessa joutokäyntiasennossa, on kaasuttimen joutokäyntiä säädettävä. Katso kohta *Joutokäyntinopeuden säätö sivulla 78*.

## Pysäyttimen tarkistaminen

1. Käynnistä moottori.
2. Siirrä pysäytin STOP-asentoon ja varmista, että moottori sammuu. (Kuva 30)

## Terälaitteen suojuksen tarkistaminen



**VAROITUS:** Älä käytä terälaitetta ilman hyväksytyä ja oikein kiinnitettyä terälaitteen suojusta. Käytä aina käyttämällesi terälaitteelle suositeltua suojusta. Katso kohta *Lisävarusteet sivulla 81*. Jos terälaitteeseen asennetaan väärä tai viallinen suojuks, se voi aiheuttaa vakavan vahingon.

Terälaitteen suojuks pysäyttää käyttäjää kohti sinkoutuvat esineet. Se ehkäisee myös terälaitteen koskettamisesta syntyviä vammoja.

1. Pysäytä moottori kokonaan.
2. Tarkista silmämääräisesti, onko vaurioita, kuten halkeamia. (Kuva 31)
3. Vaihda terälaitteen suojuks, jos se on vaurioitunut.

## Äänenvaimennin

(Kuva 32)

- Älä käytä moottoria, jos äänenvaimennin on vaurioitunut. Vaurioitunut äänenvaimennin nostaa äänitasoa ja lisää tulipalon vaaraa. Pidä palosammutin lähitöillä.
- Tarkista säännöllisesti, että äänenvaimennin on kiinni laitteessa.
- Älä kosketa moottoria tai äänenvaimenninta, kun moottori on käynnissä. Älä kosketa moottoria tai äänenvaimenninta hetkeen moottorin

sammuttamisen jälkeen. Kuumat pinnat voivat aiheuttaa vammoja.

- Kuuma äänenvaimennin voi aiheuttaa tulipalon. Ole varovainen, jos käytät laitetta palavien nesteiden tai kaasujen läheisyydessä.
- Älä kosketa äänenvaimentimen osia, jos äänenvaimennin on vaurioitunut. Osat voivat sisältää syöpää aiheuttavia kemikaaleja.

### Lukkomutterin kiinnittäminen ja irrottaminen



**VAROITUS:** Sammuta moottori, käytä suojakäsineitä ja varo terälaitteen teräviä reunoja.

Lukkomutteria käytetään joidenkin terälaitteiden kiinnittämiseen. Lukkomutterissa on vasenkätinen kierre.

- Kiinnitä kiristämällä lukkomutteri terälaitteen pyörimissuuntaa vastaan.
- Irrota lukkomutteri löysäämällä lukkomutteria terälaitteen pyörimissuuntaan.
- Löysää ja kiristä lukkomutteri pitkävartisella hylsyavaimella. Kuvan nuoli osoittaa kohdan, jossa hylsyavainta voi käyttää. (Kuva 33)



**VAROITUS:** Lukkomutteria avattaessa ja kiristettäessä terä aiheuttaa tapaturmavaaran. Varmista aina, että teräsuojus on paikallaan ja estää käsien vahingoittumisen.

**Huomautus:** Varmista, ettei lukkomutteria voi kiertää käsin. Vaihda mutteri, jos nailonlukituksen vastus ei ole vähintään 1,5 Nm. Lukkomutteri on vaihdettava noin 10 asennuskerran jälkeen.

### Terälaite



**VAROITUS:** Terälaite ei saa pyöriä, kun käsittelet sitä. Varmista, että moottori käy pysähtynyt. Irrota syytystulppa ennen kuin käsittelet terälaitetta.



**VAROITUS:** Varmista, ettei terälaite ole vaurioitunut. Vaurioitunut terälaite voi aiheuttaa vahinkoja. Vaihda vaurioitunut terälaite.



**VAROITUS:** Käytä oikeaa terälaitetta. Käytä terälaitteessa vain suosittelemamme suojusta. Katso *Lisävarusteet sivulla 81*.

### Terälaite

- Käytä teriä ja ruohoteriä paksun nurmikon leikkaamiseen.

(Kuva 34)

- Käytä siimapäätä ruohon leikkaamiseen.

(Kuva 35)

- Pienennä onnettomuusvaaraa pitämällä terän leikkuuhampaat oikein teroitettuina.

(Kuva 36)

- Tarkista terälaite vaurioiden ja halkeamien varalta. Vaihda vaurioitunut terälaite.
- Käytä terälaitteessa vain suositeltuja terälaitteen suojuksia. Katso kohta *Lisävarusteet sivulla 81*.

### Siimapää



**VAROITUS:** Varmista aina, että trimmerin siima kelautuu tiukalle ja tasaisesti puolalle. Muussa tapauksessa laite aiheuttaa terveydelle haitallista tärinää.

(Kuva 37)

- Käytä vain suositeltuja siimapäitä ja trimmerin siimoja.
- Käytä vain suositeltuja terälaitteita.
- Pieni laite vaatii pienen siimapäät ja päinvastoin.
- Trimmerin siiman pituudella on merkitystä. Pitkä trimmerin siima vaatii suuremman moottoritiehen kuin yhtä paksu, mutta lyhyempi siima.
- Varmista, että siimapään suojuksessa oleva veitsi on ehjä. Trimmerin siima katkaistaan sillä oikeanpituiseksi.
- Pidennä trimmerin siiman käyttöikää liittämällä sitä vedessä muutaman päivän ajan ennen käyttöä.

### Ruohoterät ja ruohoveitset

- Käytä laitteessa hyväksytyä ruohoterää. Älä käytä ruohoterää ilman, että kaikki tarvittavat osat on asennettu oikein. Varmista, että asennus tehdään oikein ja että kaikkia oikeita osia käytetään. Väärin tehty asennus voi aiheuttaa terän irtoamisen ja vahingoittaa vakavasti laitteen käyttäjää tai sivullisia.
- Käytä suojakäsineitä, kun käsittelet tai huollat terää.
- Käytä kypärää, kun käytät ruohoterällä varustettua laitetta.
- Ruohoteriä ja ruohoveitsiä käytetään paksun ruohon raivaukseen.
- Ruohoterä voi aiheuttaa loukkaantumisen, kun se jatkaa pyörimistä moottorin sammuttamisen tai turvalliipaisimen vapauttamisen jälkeen. Varmista, että ruohoterä on lakannut kokonaan pyörimästä, ennen kuin teet mitään huoltotoita.
- Sammuta moottori ennen kuin käsittelet terälaitetta. Varmista, että terälaite pysähtyy kokonaan. Irrota johto syytystulpasta.
- Käytä vain hyväksytyä terälaitetta tai oikein teroitettua terää.
- Pidä terän leikkuuhampaat hyvin ja oikein teroitettuina.
- Älä käytä vaurioitunutta terälaitetta.
- Liitä kuljetussuojus ruohoterään laitteen kuljetuksen tai varastoinnin ajaksi.



## Polttoaineturvallisuus



**VAROITUS:** Lue seuraavat varoitusohjeet ennen koneen käyttämistä.

- Älä sekoita polttoainetta sisätiloissa tai lämmönlähteen läheisyydessä.
- Älä käynnistä laitetta, jos sen päällä on polttoainetta tai moottoriöljyä. Poista ylimääräinen polttoaine tai öljy ja anna laitteen kuivua. Poista ylimääräinen polttoaine laitteesta.
- Jos olet läikyttänyt polttoainetta vaatteillesi, vaihda vaatteet heti.
- Varo, ettei iholle pääse polttoainetta, sillä se voi aiheuttaa vamman. Jos ihollesi joutuu polttoainetta, pese se pois vedellä ja saippualla.
- Älä käynnistä moottoria, jos läikytät öljyä tai polttoainetta laitteen päälle tai yllesi.
- Älä käynnistä laitetta, jos moottori vuotaa. Tarkista moottori säännöllisesti vuotojen varalta.
- Käsittele polttoainetta varoen. Polttoaine on syttyvää ja kaasut ovat räjähdysherkkiä, mikä voi aiheuttaa tapaturman tai kuoleman.
- Älä hengitä polttoainehöyryjä, sillä ne voivat aiheuttaa vamman. Varmista, että ilmanvirtaus on riittävä.
- Älä tupakoi polttoaineen tai moottorin lähistöllä.
- Älä sijoita lämpimiä esineitä polttoaineen tai moottorin lähelle.
- Älä lisää polttoainetta, kun moottori on käynnissä.
- Varmista ennen polttoaineen lisäämistä, että moottori on jäähtynyt.
- Ennen kuin lisäät polttoainetta, avaa polttoainesäiliön korkki hitaasti ja vapauta paine varovasti.
- Älä lisää polttoainetta moottoriin sisätilassa. Jos ilmanvirtaus ei ole riittävä, tukehtuminen tai hiilimonoksidin hengittäminen voi aiheuttaa vamman tai kuoleman.
- Kiristä polttoainesäiliön korkki varovasti tulipalon vaaran vuoksi.
- Siirrä laite ennen käynnistämistä vähintään 3 metrin päähän paikasta, jossa täytit säiliön.
- Älä lisää säiliöön liikaa polttoainetta.

- Varmista, ettei polttoainetta pääse vuotamaan, kun liikutat laitetta tai polttoainekannua.
- Älä sijoita laitetta tai polttoainekannua paikkaan, jossa on avotulta, kipinöitä tai sytytysliekkejä. Varmista, ettei säilytyspaikassa ole avotulta.
- Käytä vain hyväksytyjä kannuja polttoaineen siirtämiseen tai säilyttämiseen.
- Tyhjennä polttoainesäiliö ennen pitkäaikaista säilytystä. Noudata paikallista polttoaineen hävittämistä koskevaa lakia.
- Puhdista laite ennen pitkäaikaista säilytystä.
- Irrota sytytystulpan suojus ennen laitteen siirtämistä säilytykseen moottorin tahattoman käynnistymisen estämiseksi.

## Turvaohjeet huoltoon varten



**VAROITUS:** Lue seuraavat varoitusohjeet ennen koneen käyttämistä.

- Sammuta moottori ja varmista, että terälaite pysähtyy, ja anna laitteen jäähtyä ennen huoltoa.
- Irrota sytytystulpan suojus ennen huoltoa.
- Moottorin pakokaasut sisältävät hiilimonoksidia, joka on hajuton, myrkyllinen ja erittäin vaarallinen kaasu, joka voi aiheuttaa kuoleman. Älä käytä konetta sisällä tai suljetussa tilassa.
- Moottorin pakokaasu on kuumaa ja voi sisältää kipinöitä. Älä käytä laitetta sisätiloissa tai lähellä herkästi syttyvää materiaalia.
- Lisävarusteet ja muut kuin valmistajan hyväksymät muutokset laitteeseen voivat aiheuttaa vakavan vamman tai kuoleman. Älä tee laitteeseen muutoksia. Käytä aina alkuperäisiä lisävarusteita.
- Jos laitetta ei ole huollettu asianmukaisesti ja säännöllisesti, tapaturmien ja laitteen vaurioitumisen vaara kasvaa.
- Huolla laite ainoastaan käyttöohjekirjassa annettujen ohjeiden mukaisesti. Anna valtuutetun Husqvarna-huoltoliikkeen tehdä kaikki muut huoltotyöt.
- Anna valtuutetun Husqvarna-huoltoliikkeen huoltaa laite säännöllisesti.
- Vaihda vaurioituneet, kuluneet tai rikkoutuneet osat.

## Asentaminen

### Johdanto



**VAROITUS:** Ennen kuin asennat laitteen, lue turvallisuutta käsittelevä luku niin, että ymmärrät sen sisällön.



**VAROITUS:** Irrota sytytystulpan johto sytytystulpasta ennen laitteen asentamista.

### J-kahvan kiinnittäminen

1. Kiinnitä J-kahva kaarikahvaan kuvan mukaisesti. Kiristä mutteri. (Kuva 38)
2. Varmista, että J-kahva kiinnitetään runkoputkeen merkittyjen nuolien väliin.

### Kaksiosaisen runkoputken asennus

1. Avaa liitäntä kiertämällä nuppia. (Kuva 39)

2. Kohdista terälaitteen kieleke (A) liitännän reiän (B) kohdalle. (Kuva 40)
3. Työnnä laite kokonaan liitännään, kunnes kuuluu naksahdus. (Kuva 41)
4. Kiristä nuppi kokonaan. (Kuva 39)

### Kaksiosaisen runkoputken purku

1. Avaa liitäntä kiertämällä nuppia vähintään kolme kierrosta. (Kuva 39)
2. Työnnä ja pidä painiketta (C) painettuna.
3. Pidä moottoriyksiköstä kiinni tiukasti.
4. Poista terälaite liitännästä. (Kuva 42)

### Terävarustuksen asentaminen

Terävarustus sisältää terälaitteen ja terälaitteen suojuksen.



**VAROITUS:** Käytä suojakäsineitä.



**VAROITUS:** Käytä aina terälaitteelle suositeltua suojusta. Katso *Lisävarusteet sivulla 81*.



**VAROITUS:** Väärin kiinnitetty terälaite voi aiheuttaa vammoja tai kuoleman.

### Teränsuojuksen, ruohoterän ja ruohoveitsen kiinnittäminen



**HUOMAUTUS:** Varmista, että suoja-reuna on irrotettu.

**Huomautus:** Käytä suositeltua teränsuojusta. Katso kohta *Lisävarusteet sivulla 81*.

1. Asenna teränsuojus akseliin. Kiinnitä teränsuojus pultilla. (Kuva 43)
2. Kiinnitä jousilevy (B) käyttöakselille.
3. Käännä käyttöakselia, kunnes yksi jousilevyn rei'istä on vaihteistokotelon reiän kohdalla.
4. Lukitse runkoputki asettamalla lukkotappi (C) reikään.
5. Aseta terä (D), tukikuppi (E) ja tukilappu (F) käyttöakselille.

6. Asenna mutteri (G). Kiristä mutteri yhdistelmäavaimella 35–40 Nm:n kiristysmomenttiin. Pidä kiinni yhdistelmäavaimen varresta mahdollisimman läheltä teränsuojusta.
7. Mutteri kiristyy, kun yhdistelmäavainta käännetään pyörimissuuntaa vastaan. (Kuva 44)

**Huomautus:** Vasenkätiset kiertteet.

### Terälaitteen suojuksen ja siimapään kiinnittäminen

1. Kiinnitä terälaitteen suojuus (A) runkoputken pultilla (L). (Kuva 45)
2. Kiinnitä jousilevy (B) käyttöakselille. (Kuva 46)
3. Käännä käyttöakselia, kunnes jousilevyn reikä on kulmavaihdokotelon reiän kohdalla.
4. Lukitse runkoputki työntämällä pieni ruuvimeisseli (C) reikään.
5. Kiristä siimapää (H) vaihdelaatikoon kiertämällä sitä vastapäivään. (Kuva 47)

**Huomautus:** Vasenkätiset kiertteet.

### Kuljetussuojuksen asennus

- Asenna kuljetussuojus terään. (Kuva 48)

### Valjaiden asennus



**VAROITUS:** Laite on aina kiinnitettävä kunnolla valjaisiin. Muussa tapauksessa et voi hallita laitetta turvallisesti, ja seurauksena voi olla vahinkoa sinulle tai muille. Älä käytä vaurioituneita valjaita. Älä käytä valjaita, joiden pikavapautusmekanismi on viallinen.

1. Pue valjaat päällesi.
2. Liitä valjaat laitteeseen.
3. Säädä valjaat sopivaan työasentoon.
4. Säädä sivuhihnoja niin, että laitteen paino jakautuu tasaisesti hartioille. (Kuva 49)
5. Säädä valjaat niin, että terälaite on maanpinnan suuntaisesti.
6. Anna terälaitteen nojata kevyesti maata vasten. Säädä valjaiden kiinnike niin, että laite on tasapainossa.

**Huomautus:** Jos ruohoterä on käytössä, sen on oltava noin 10 cm (4") maanpinnan yläpuolella.

# Käyttö

## Johdanto



**VAROITUS:** Lue turvallisuutta käsittelevä luku niin, että ymmärrät sen sisällön, ennen laitteen käyttämistä.

## Polttoaine

Tässä laitteessa on kaksitahtimoottori.



**HUOMAUTUS:** Vääräntyyppinen polttoaine voi vaurioittaa moottoria. Käytä bensiinin ja kaksitahtiöljyn seosta.

## Valmis polttoainesekoitus

- Käytä laadukasta valmiiksi sekoitettua Husqvarna-alkylaattibensiiniä, sillä se takaa parhaan suorituskyvyn ja pidentää moottorin käyttöikää. Tällainen polttoaine sisältää tavallista polttoainetta vähemmän haitallisia kemikaaleja, mikä vähentää haitallisia pakokaasuja. Tällaisesta polttoaineesta jää vähemmän karstaa polton jälkeen, jolloin moottorin osat pysyvät puhtaampina.

## Polttoaineen sekoittaminen

### Bensiini

- Käytä korkealaatuista lyijytöntä bensiiniä, jossa on enintään 10 % etanolia-



**HUOMAUTUS:** Älä käytä bensiiniä, jonka oktaaniluku on pienempi kuin 90 RON / 87 AKI. Jos oktaaniluku on pienempi, moottori voi alkaa nakuttaa, mikä vaurioittaa moottoria.

- Suosittellemme käyttämään jatkuvasti korkeilla kierroksilla tehtävissä töissä korkeampioктаanista bensiiniä.

### Kaksitahtiöljy

- Käytä Husqvarna-kaksitahtiöljyä, sillä se takaa parhaat tulokset ja suorituskyvyn.
- Jos Husqvarna-kaksitahtiöljyä ei ole saatavilla, voidaan käyttää jotakin muuta ilmajäähdytteisille moottoreille tarkoitettua korkealaatuista kaksitahtiöljyä. Kysy huoltoliikkeestä ohjeita oikean öljyn valintaan.



**HUOMAUTUS:** Älä käytä vesijäähdytteisille ulkolaitamoottoreille tarkoitettua kaksitahtiöljyä. Älä käytä nelitahtimoottoreille tarkoitettua öljyä.

## Bensiinin ja kaksitahtiöljyn sekoitus

Bensiini, litraa	Kaksitahtiöljy, litraa
	<b>2 % (50:1)</b>
5	0,10
10	0,20
15	0,30
20	0,40



**HUOMAUTUS:** Kun polttoainetta sekoitetaan pieniä määriä, pienikin mittausvirhe voi vaikuttaa sekoitussuhteeseen suuresti. Mittaa öljymäärä huolellisesti ja varmista, että seoksen suhde on oikea.

(Kuva 50)

- Lisää puhtaaseen polttoainesäiliöön puolet bensiinin kokonaismäärästä.
- Lisää koko öljymäärä.
- Ravista polttoaineseosta.
- Lisää loput bensiinistä säiliöön.
- Ravista polttoaineseosta huolellisesti.



**HUOMAUTUS:** Sekoita korkeintaan yhden kuukauden polttoaineet kerrallaan.

## Polttoainesäiliön täyttö

- Pyyhi polttoainesäiliön korkin ympäristö puhtaaksi. (Kuva 51)
- Ravista kannua ja varmista, että polttoaine on sekoittunut kokonaan.
- Avaa polttoainesäiliön korkki ja täytä säiliö.
- Kiristä polttoainesäiliön korkki tiukasti.
- Siirrä laite vähintään 3 metrin päähän polttoaineen lisäämis- ja säilytyspaikalta ennen käynnistämistä.

**Huomautus:** Laitteen polttoainesäiliön paikka kerrotaan kohdassa *Laitteen kuvaus sivulla 68*.

## Tarkistus ennen aloitusta

- Varmista, ettei laitteesta puutu osia eivätkä osat ole löysiä tai kuluneita.
- Varmista, että kaikki Mutterit, ruuvit ja pultit on kiristetty.
- Varmista, että siimapään terät ovat ehjiä.

4. Varmista, että lukkomutteri on kiristetty. Katso *Lukkomutterin kiinnittäminen ja irrottaminen sivulla 72.*
5. Varmista, ettei ilmansuodatin ole tukossa.
6. Varmista, ettei tuotteen turvalaitteissa ole vikoja.
7. Varmista, ettei tuotteessa ole polttoainevuotoja.

## Kylmän moottorin käynnistys

1. Aseta laite tasaiselle alustalle ja varmista, että mikään ei osu terälaitteeseen.
2. Pidä kaasuliipaisinta painettuna pohjaan. (Kuva 52)
3. Paina polttoaineen ilmauspumpua 10 kertaa. (Kuva 53)
4. Siirrä rikastinvipu rikastusasentoon. (Kuva 54)
5. Pidä laitetta maassa. Vedä käynnistysnarun kahvaa hitaasti oikealla kädelläsi, kunnes tunnet vastusta. Vedä käynnistysnarun kahvasta nopeasti ja voimakkaasti, kunnes moottori käynnistyy. (Kuva 55)

**Huomautus:** Älä kiedo käynnistysnarua kätesi ympärille. (Kuva 56)



**HUOMAUTUS:** Älä vedä käynnistysnarua loppuun asti, äläkä päästä irti käynnistysnarun kahvasta. Se voi vaurioittaa laitetta.

6. Siirrä rikastinvipu käyttöasentoon ja vedä käynnistysnarun kahvasta, kunnes moottori käynnistyy.
7. Paina turvaliipaisinta kevyesti ja anna moottorin käydä hitaalla nopeudella 60 sekunnin ajan.



**VAROITUS:** Älä koske suojukseen. Voit saada palovammoja ja sähköiskun, jos sytytystulpan suojus on vaurioitunut. Älä koskaan käytä laitetta, jossa on vioittunut sytytystulpan suojus.

## Lämpimän moottorin käynnistys

1. Aseta pysäytin käynnistysasentoon.
2. Paina polttoaineen ilmauspumpua 10 kertaa.
3. Aseta rikastinvipu käyttöasentoon ja vedä käynnistysnarusta, kunnes moottori käynnistyy.

## Laitteen pysäyttäminen

- Sammuta moottori painamalla pysäytintä. (Kuva 30)

**Huomautus:** Pysäytin palaa automaattisesti lähtöasentoonsa.

## Yleiset työhjeet



**VAROITUS:** Ole varovainen jännityksessä olevaa puuta sahatessasi. Se voi ponnahtaa takaisin normaaliin asentoonsa ennen sahausta tai sen jälkeen ja osua sinuun tai laitteeseen, mikä voi aiheuttaa vamman.

- Raivaa avoin tila työalueen toiseen päähän ja aloita työskentely sieltä.
- Liiku säännöllistä kuviota noudattaen työalueen läpi. (Kuva 57)
- Liikuttamalla laitetta kokonaan vasemmalle ja oikealle raivaat 4–5 m leveän alueen jokaisella kierroksella.
- Raivaa 75 metrin pituudelta ennen kääntymistä ja takaisin palaamista. Kuljeta polttoainekanisteria mukana.
- Liiku suuntaan, jossa sinun ei tarvitse ylittää oja ja esteitä enempää kuin on tarpeen.
- Liiku suuntaan, jossa tuuli saa leikatun kasvillisuuden putoamaan raivatulle alueelle. (Kuva 58)
- Liiku rinteitä myöten, älä ylös ja alas.

## Ruohon raivaaminen ruohoterällä

1. Seiso haara-asennossa laitteen käytön aikana. Seiso tukevasti.
2. Anna tukikupin nojata kevyesti maata vasten. Se suojaa terää maakosketukselta.
3. Niitä ruoho oikealta vasemmalle suuntautuvalla sivuttaisella liikkeellä. Käytä leikkaamiseen terän vasenta puolta (kello 8:n ja 12:n välinen teräsektori). (Kuva 59)
4. Kallista terää vasemmalle, kun raivaat ruohoa.

**Huomautus:** Ruoho jää aumaksi.

5. Paluuliike on sivuttainen liike vasemmalta oikealle.
6. Työskentele rytmikkäästi.
7. Siirry eteenpäin ja pidä asentosi tukevana.
8. Pysäytä moottori.
9. Irrota laite valjaiden kiinnikkeestä.
10. Laska laite maahan.
11. Kerää leikkuujäte.

## Ruohontrimmaus siimapäällä

### Puhdistaminen

(Kuva 60)

Saat parhaat tulokset seuraavasti:

- Pidä trimmeriä niin, että siimapää on hieman maanpinnan yläpuolella.
- Kallista siimapäätä hieman.
- Anna trimmerin siiman pään iskeä maahan esineiden ympärillä

## Ruohon siistiminen

1. Pidä siimapää aivan maanpinnan yläpuolella ja kallista sitä. Älä paina siimaa ruuhon. (Kuva 61)
2. Lyhennä siiman pituutta noin 10–12 cm (4–4,75").
3. Pienennä moottorin käyntinopeutta, jotta kasvit eivät vahingoitu.
4. Käytä 80 % täydestä kaasusta, kun leikkaat ruohoa esineiden läheltä. (Kuva 62)

## Ruohon leikkaaminen

1. Varmista, että siima on maanpinnan suuntaisena, kun leikkaat. (Kuva 63)
2. Älä paina siimapäätä maahan. Maanpinta ja laite voivat vaurioitua.
3. Älä anna siimapään osua maahan jatkuvasti, sillä se voi vaurioittaa siimapäätä.
4. Käytä täyttä kaasua, kun leikkaat ruohoa liikuttamalla laitetta sivulta sivulle. Varmista, että siima on maanpinnan suuntaisena. (Kuva 64)

## Ruohon lakaiseminen

Leikatun ruohon voi poistaa alueelta pyörivän trimmerin siiman aiheuttaman ilmapirran avulla.

1. Pidä siimapäätä ja siimaa maan suuntaisesti maan yläpuolella.
2. Anna täyskaasu.
3. Lakaise ruoho liikuttamalla siimapäätä puolelta toiselle.



**VAROITUS:** Puhdista siimapään kansi aina, kun asennat uuden siiman, epätasapainon ja kahvojen tärinän estämiseksi. Tarkista myös muut siimapään osat ja puhdista tarvittaessa.

## Siiman vaihto

Katso tämän käyttöohjekirjan viimeinen sivu.

# Huolto

## Johdanto



**VAROITUS:** Ennen minkäänlaisten huoltotöiden aloittamista sinun on luettava

turvallisuutta käsittelevä luku niin, että ymmärrät sen sisällön.

Kaikkiin tuotteelle tehtäviin huolto- ja korjaustöihin tarvitaan erityiskoulutus. Takaamme, että tuotteemme huolletaan ja korjataan ammattimaisesti. Jos jälleenmyyjäsi ei ole huoltoliike, pyydä jälleenmyyjää neuvomaan lähin huoltoliike.

## Huoltokaavio

Huolto	Päivittäin	Viikoittain	Kuukausittain
Puhdista ulkopinta.	X		
Puhdista ilmansuodatin. Vaihda tarvittaessa.	X		
Tarkista kaasuliipaisimen varmistimen ja kaasuliipaisimen toiminta.	X		
Tarkista pysäytyskytkin.	X		
Tarkista suojukset.	X		
Tarkista siimapää.	X		
Tarkista lukkomutteri.	X		
Tarkista, ettei polttoainetta vuoda.	X		
Varmista, että ruuhoterä on kohdistettu keskelle, että se on terävä ja ettei terässä tai keskireiässä ole vaurioita.	X		
Varmista, ettei terälaitte pyöri joutokäyntinopeudella.	X		
Levitä rasvaa kaksiosaiseen runkoputkeen.		X	
Tarkista käynnistysnarun kahva ja käynnistysnaru.		X	

Huolto	Päivittäin	Viikoittain	Kuukausittain
Tarkista kulmavaihteräsa.		X	
Puhdista sytytystulpan ulkopinta. Irrota sytytystulppa ja mittaa kärkiväli. Säädi kärkiväli tai vaihda sytytystulppa.		X	
Puhdista jäähditysjärjestelmä.		X	
Puhdista äänenvaimentimen kipinäverkko.		X	
Puhdista kaasuttimen ulkopinta ja sen ympäristö.		X	
Tarkista polttoaineensuodatin likaantumisen varalta.		X	
Tarkista polttoaineletku vaurioiden varalta.		X	
Tarkista kaikki kaapelit ja liitännät.		X	
Tarkista kytkimen, kytkinjousten ja kytkinrummun kuluminen.			X
Vaihda sytytystulppa.			X

## Joutokäyntinopeuden säätö

Varmista, että ilmansuodatin on puhdas ja ilmansuodattimen kansi kiinnitetty, ennen kuin säädät joutokäyntinopeutta.

- Käännä joutokäyntiruuvia, jossa on merkintä "T", myötöpäivään, kunnes teräketju alkaa pyöriä. (Kuva 65)
- Käännä joutokäyntinopeuden säätöruuvia, jossa on merkintä "T", vastapäivään, kunnes terälaite pysähtyy.
- Joutokäyntinopeuden on oltava pienempi kuin käyntinopeuden, jolla terälaite alkaa pyöriä. Joutokäyntinopeus on oikea, kun moottori käy tasaisesti kaikilla asennoilla.

## Äänenvaimentimen tarkistaminen



**VAROITUS:** Älä koskaan käytä laitetta, jonka äänenvaimennin on viallinen.

(Kuva 32)



**VAROITUS:** Moottorin pakokaasut ovat kuumia ja voivat sisältää kipinöitä jotka voivat aiheuttaa tulipalon. Älä koskaan käynnistä tuotetta sisätiloissa tai lähellä tulenarkaa materiaalia!

Äänenvaimennin pitää äänitason mahdollisimman alhaisena ja ohjaa pakokaasut käyttäjästä pois päin.

- Tarkista, että äänenvaimennin on kiinnitetty laitteeseen oikein ja että se on ehjä. (Kuva 66)

## Jäähditysjärjestelmän puhdistus

- Puhdista käynnistimen ilmanottoaukko (A) ja sylinterin jäähditysriivat (B) harjalla. (Kuva 67)

## Sytytystulpan tarkistus



**HUOMAUTUS:** Käytä suositeltua sytytystulppaa. Katso *Tekniset tiedot sivulla 80*. Väärä sytytystulppa voi aiheuttaa laitevaurion.

- Jos laitteen käynnistäminen tai käyttö on vaikeaa tai jos laite toimii väärin joutokäyntinopeudella, tarkista onko sytytystulpassa jotain sinne kuulumatonta. Ehkäise ylimääräisen materiaalin joutuminen sytytystulpan elektrodeihin noudattamalla seuraavia ohjeita:
  - Varmista, että joutokäyntinopeus on säädetty oikein.
  - Varmista, että polttoaineseos on oikea.
  - Varmista, että ilmansuodatin on puhdas.
- Puhdista sytytystulppa, jos se on likainen.
- Tarkista, että kärkiväli on oikea. Katso *Tekniset tiedot sivulla 80*. (Kuva 68)
- Vaihda sytytystulppa kuukausittain tai tarpeen mukaan useammin.

## Rasvan levitys kaksiosaiseen akseliin

- Levitä rasvaa vetoakselin päähän 30 käyttötunnin välein. (Kuva 69)

## Ilmansuodattimen puhdistaminen

- Irrota ilmansuodattimen kansi ja ilmansuodatin. (Kuva 70)

2. Pese ilmansuodatin lämpimällä saippuavedellä. Varmista ennen asentamista, että ilmansuodatin on kuiva.
3. Vaihda ilmansuodatin, jos se on liian likainen, eikä sitä saa täysin puhtaaksi. Vaurioitunut ilmansuodatin on aina vaihdettava.
4. Jos laitteessa on vaahtokumi-ilmansuodatin, levitä ilmansuodatinöljyä. Levitä ilmansuodatinöljyä vain vaahtokumisuodattimeen. Älä levitä öljyä huopasuodattimeen.

## Öljyn levitys ilmansuodattimeen



**HUOMAUTUS:** Käytä aina Husqvarna-erikoisilmansuodatinöljyä. Älä käytä muita öljytyyppejä.



**VAROITUS:** Käytä suojakäsineitä. Ilmansuodatinöljy voi aiheuttaa ihoärsytystä.

1. Siirrä ilmansuodatin muovipussiin.
2. Kaada öljy muovipussiin.
3. Hiero muovipussia, jotta öljy levittyy tasaisesti koko ilmansuodattimeen.
4. Paina ylimääräinen öljy muovipussissa olevasta ilmansuodattimesta. (Kuva 71)

## Rasvan levitys kulmavaihteeseen

- Varmista, että  $\frac{3}{4}$  kulmavaihteesta on täytetty rasvalla. (Kuva 72)

## Kaasuvaajerin säätäminen

1. Varmista, että kaasuvaajeri on tiukalla eikä päästä kaasua laitteeseen.
2. Säädä kaasuvaajerin mutteria. (Kuva 73)
3. Kiristä lukitusmutterit.

## Vianmääritys

### Moottori ei käynnisty

Tarkistus	Mahdollinen syy	Toimenpide
Pysäytin	Pysäytin on STOP-asennossa.	Anna valtuutetun huoltoliikkeen vaihtaa pysäytin.
KytKentäkynnet	KytKentäkynnet eivät pääse liikku- maan vapaasti.	Irrota käynnistimen kansi ja puhdista kytKentäkynsien ympäristö. Katso <i>Laitteen kuvaus sivulla 68</i> .  Anna huoltotyö valtuutetun huoltoliik- keen tehtäväksi.
Polttoainesäiliö	Väärä polttoainetyyppi.	Huuhtelee polttoainesäiliö ja täytä oi- kealla polttoaineella.
Sytytystulppa	Sytytystulppa on likainen tai märkä.	Varmista, että sytytystulppa on kuiva ja puhdas.
	Sytytystulpan kärkiväli on virheelli- nen.	Puhdista sytytystulppa. Tarkista, että kärkiväli on oikea. Varmista, että sy- tytystulpassa on häiriösuodatin.  Tarkasta oikea kärkiväli teknisistä tie- doista.
	Sytytystulppa on löysä.	Kiristä sytytystulppa.

## Moottorin käynnistyminen mutta sammuu uudelleen

Tarkistus	Mahdollinen syy	Toimenpide
Polttoainesäiliö	Väärä polttoainetyyppi.	Tyhjennä polttoainesäiliö ja täytä oikealla polttoaineella.
Ilmansuodatin	Ilmansuodatin on tukossa.	Puhdista ilmansuodatin.
Kaasutin	Moottori ei toimi joutokäynnillä oikein.	Ota yhteyttä huoltoliikkeeseen.

## Kuljetus ja säilytys

- Anna laitteen jäähtyä aina ennen varastointia.
- Kun säilytät ja kuljetat laitetta ja polttoainetta, varmista, ettei laite vuoda polttoainetta tai polttoainehöyryä. Esimerkiksi sähkölaitteista tai lämmityskattiloista peräisin olevat kipinät tai avotuli voivat aiheuttaa tulipalon.
- Käytä polttoaineen säilytyksessä ja kuljettamisessa aina hyväksytyjä polttoainesäiliöitä.
- Tyhjennä polttoaine ennen kuljetusta tai pitkäaikaista säilytystä. Hävitä polttoaine viemällä se asianmukaiseen keräyspisteeseen.
- Kiinnitä kuljetussuojus kuljetuksen ja säilytyksen ajaksi.
- Irrota sytytystulpan suojus sytytystulpasta.
- Kiinnitä laite kuljetuksen ajaksi. Varmista, ettei se pääse liikkumaan.
- Puhdista ja huolla laite ennen pitkäaikaista säilytystä.

## Tekniset tiedot

### Tekniset tiedot

	B26PS
<b>Moottori</b>	
Sylinteritilavuus, cm <sup>3</sup>	26,2
Sylinterihalkaisija, mm	35,8
Iskunpituus, mm	26
Joutokäyntinopeus, r/min	2 700–3 300
Suosittelunopeus, r/min	11800
Käyttöakselin pyörimisnopeus, r/min	8 700
Standardin ISO 8893 mukainen moottorin enimmäisteho, kW/hv @ r/min	0,75/1,0 @ 8500
Katalysaattoriäänenvaimennin	Kyllä
Kierrosluvun mukaan säätävä sytytysjärjestelmä	Kyllä
<b>Sytytysjärjestelmä</b>	
Sytytystulppa	TORCH CMR7H
Kärkiväli, mm	0,65



	<b>B26PS</b>
<b>Polttoaine-/voitelujärjestelmä</b>	
Polttoainesäiliön tilavuus, cm <sup>3</sup> /l	550/0,55
<b>Paino</b>	
Ilman polttoainetta, terälaitetta ja suojusta, kg	5,4
<b>Melupäästöt<sup>13</sup></b>	
Äänen tehotaso, mitattu dB(A)	109
Äänen tehotaso, taattu L <sub>WA</sub> dB(A)	112
<b>Äänitasot<sup>14</sup></b>	
Ekvivalentti äänenpainetaso käyttäjän korvan tasalla mitattuna EN/ISO 11806- ja ISO 22868 -standardien mukaan, dB(A)	
Varustettu siimapäällä (alkuperäinen)	96
Varustettu ruohoterällä (alkuperäinen)	99
<b>Tärinätasot<sup>15</sup></b>	
Kahvojen vastaavat tärinätasot (a <sub>h<sub>v,eq</sub></sub> ) mitattuna EN ISO 11806- ja ISO 22867 -standardien mukaan, m/s <sup>2</sup>	
Varustettu siimapäällä (alkuperäinen), vasen/oikea	6,89/6,80
Varustettu ruohoterällä (alkuperäinen), vasen/oikea	6,05/7,30

## Lisävarusteet

### Lisävarusteet

Hyväksytyt lisävarusteet	Tyyppi	Terälaitteen suojus
M10LH-akselivarsikierre		
Ruohoterä/ruohoveitsi	Grass 200-4 1" (Ø 200, 4-hampainen)	580 30 50-01
Siimapää	P25 (Ø 2,4 mm:n siima)	580 30 50-01

Seuraavia lisävarusteita suositellaan alla mainituille malleille.

<sup>13</sup> Melupäästö ympäristöön äänentehona (L<sub>WA</sub>) EY-direktiivin 2000/14/EY mukaisesti mitattuna. Laitteen ilmoitettu äänentehotaso on mitattu käyttäen alkuperäistä terälaitetta, joka antaa suurimman äänentehotason. Taatun ja mitatun äänentehon erona on se, että taattu äänenteho sisältää myös mitatun tuloksen hajonnan ja vaihtelun saman mallin eri laitteiden välillä direktiivin 2000/14/EY mukaisesti.

<sup>14</sup> Ilmoitetuilla tiedoilla vastaavasta äänenpainetasosta tyypillinen tilastollinen hajonta (vakiopoikkeama) on 2,5 dB (A).

<sup>15</sup> Ilmoitetuilla tiedoilla vastaavasta tärinätasosta tyypillinen tilastollinen hajonta (vakiopoikkeama) on 1,5 m/s<sup>2</sup>.

<b>Hyväksytyt lisälaitteet</b>	<b>Tuotenro</b>	<b>Käyttökohde</b>
Maanjyrsinsarja	577 61 62-02	B26PS
Puhallinlisälaite	577 61 62-03	B26PS
Reunaleikkurilisälaite	577 61 62-04	B26PS
Oksasahasarja	577 61 62-05	B26PS
Pensasleikkurilisälaite	967 17 64-01	B26PS
Raivurilisälaite	577 61 62-06	B26PS

# EY-vaatimustenmukaisuusvakuutus

## EY-vaatimustenmukaisuusvakuutus

Husqvarna AB, SE 561 82 Huskvarna, RUOTSI, Puh.  
+46 36 146500 vakuuttaa täten, että oheinen tuote:

John Thompson, Product and Marketing director EUAP.  
(Husqvarna AB:n valtuuttama, teknisestä  
dokumentaatiosta vastaava edustaja)

<b>Kuvaus</b>	<b>Bensiinikäyttöinen trimmeri/ruohoraivuri</b>
Tuotemerkki	McCulloch
Alusta/Malli	AT26CSMC/B26PS
Erä	Sarjanumero alkaen 2017

vastaa täysin seuraavien EU:n direktiivien ja asetusten vaatimuksia:

<b>Direktiivi/asetus</b>	<b>Kuvaus</b>
2006/42/EC	Konedirektiivi
2014/30/EU	EMC-direktiivi
2000/14/EC	Melupäästädirektiivi
2011/65/EU	Direktiivi tiettyjen vaarallisten aineiden käytön rajoittamisesta sähkö- ja elektroniikkalaitteissa

Asiassa sovelletaan seuraavia yhdenmukaistettuja standardeja ja/tai teknisiä määräyksiä:

EN ISO 12100: 2010, CISPR 12:2007+A1:2009, EN ISO 11806-1:2011, EN ISO 14982:2009, EN 50581:2012

Liitteen V mukaiset ilmoitettujen äänenvoimakkuusarvot ovat:

Mitattu äänitehotaso: 109 dB(A)

Taattu äänitehotaso: 112 dB(A)

TÜV Rheinland N.A. on suorittanut Husqvarna AB:lle vapaaehtoisen tyypitarkastuksen ja tuottanut näin Euroopan parlamentin ja neuvoston konedirektiivin 2006/42/EC mukaisen sertifikaatin AM 50270951.

Vakuutus pätee kaikkiin valmistuspaikkoihin ja -maihin tuotteessa ilmoitettujen tietojen mukaisesti.

Oheinen bensiinikäyttöinen trimmeri/ruohoraivuri on tarkistetun mallikappaleen mukainen.

Allekirjoitettu seuraavan yrityksen puolesta: Husqvarna AB, Huskvarna, Ruotsi, 2017-11-30.



---

# Inhalt

---

Einleitung.....	84	Fehlerbehebung.....	97
Sicherheit.....	85	Transport und Lagerung.....	97
Montage.....	91	Technische Angaben.....	98
Betrieb.....	92	Zubehör.....	99
Wartung.....	95	EG-Konformitätserklärung.....	100

---

## Einleitung

---

### Produktbeschreibung

Bei diesem Gerät handelt es sich um eine Motorsense mit einem Verbrennungsmotor.

Wir arbeiten laufend daran, Ihre Sicherheit und die Effektivität während des Betriebs zu verbessern. Ihr Servicehändler steht Ihnen gern für weitere Informationen zur Verfügung.

### Verwendungszweck

Das Gerät kann mit einer Grasklinge oder einem Trimmerkopf zum Schneiden unterschiedlicher

### Geräteübersicht

(Abb. 1)

1. Trimmerkopf
2. Einfüllöffnung für Schmiermittel, Winkelgetriebe
3. Winkelgetriebe
4. Schutz für die Schneidausrüstung
5. Führungsrohr
6. Führungsrohrverbindung
7. Loophandgriff
8. Gashebel
9. Stoppschalter
10. Gashebelsperre
11. Zündkappe und Zündkerze
12. Startseilgriff
13. Kraftstofftank
14. Luftfilterdeckel
15. Kraftstoffpumpenblase
16. Choke-Hebel
17. Mitnehmerrad
18. Betriebsanleitung
19. Schraubenschlüssel
20. Klinge
21. J-Griff
22. Stützflansch
23. Scheibe
24. Sicherungsmutter
25. Tragegurt

Bewüchse verwendet werden. Verwenden Sie das Gerät nicht für andere Zwecke als Grastrimmen und Grasfreischneiden. Verwenden Sie zum Schneiden von Gras eine Grasklinge oder einen Trimmerkopf.

**Hinweis:** Nationale oder regionale Bestimmungen regeln ggf. die Verwendung. Die festgelegten Bestimmungen erfüllen.

---

26. Aufhängöse
27. Sperrstift
28. Transportschutz

### Symbole auf dem Gerät

- (Abb. 2) **WARNUNG!** Gehen Sie vorsichtig vor und verwenden Sie das Gerät ordnungsgemäß. Dieses Gerät kann schwere oder tödliche Verletzungen des Bedieners oder anderer Personen verursachen.
- (Abb. 3) Lesen Sie die Bedienungsanleitung und machen Sie sich mit den Anweisungen vertraut, bevor Sie das Gerät verwenden.
- (Abb. 4) Tragen Sie einen Schutzhelm dort, wo Gegenstände auf Sie fallen können. Tragen Sie einen zugelassenen Gehörschutz. Tragen Sie einen zugelassenen Augenschutz.
- (Abb. 5) Dieses Gerät entspricht den geltenden CE-Richtlinien.
- (Abb. 6) Das Gerät kann Objekte umherschleudern und Augenverletzungen verursachen.
- (Abb. 7) Halten Sie während des Betriebs des Geräts einen Mindestabstand von 15 m zu Personen oder Tieren ein.
-

(Abb. 8) Falls die Schneidaurüstung auf einen Gegenstand trifft, der nicht sofort geschnitten wird, besteht die Gefahr von Klingenstoß. Das Gerät kann Körperteile abtrennen. Halten Sie während des Betriebs des Geräts einen Mindestabstand von 15 m zu Personen oder Tieren ein.

(Abb. 9) Maximale Drehzahl der Abtriebswelle.

(Abb. 10) Die Pfeile zeigen die Grenzwerte für die Position des Griffs.

(Abb. 11) Tragen Sie zugelassene Schutzhandschuhe.

(Abb. 12) Tragen Sie robuste und rutschfeste Stiefel.

(Abb. 13) Achten Sie darauf, langes Haar über den Schultern zusammenzubinden.

(Abb. 14) Kraftstoffpumpenblase

(Abb. 15) Choke: Choke in Chokelage bringen.

(Abb. 16) Den Chokehebel in BETRIEB-Lage bringen.

(Abb. 17) Kraftstoff.

(Abb. 18) Umweltbelastende Geräuschemissionen gemäß der entsprechenden europäischen Richtlinie 2000/14/EG und der australischen „Protection of the Environment Operations (Noise Control) Regulation 2017“ („Umweltschutz-/Lärmschutzbestimmung“) von New South Wales. Daten zu Geräuschemissionen sind auf dem

Geräteschild und im Abschnitt „Technische Daten“ angegeben.

**yyyywwxxx** Das Typenschild zeigt die Seriennummer.  
**x** **yyyy** ist das Produktionsjahr, **ww** ist die Produktionswoche.

**Hinweis:** Sonstige Symbole/Aufkleber am Gerät beziehen sich auf Zertifizierungsanforderungen, die in bestimmten Ländern gelten.

## Emissionen nach Euro V



**WARNUNG:** Bei jeglichen Manipulationen des Motors erlischt die EU-Typgenehmigung für dieses Produkt.

## Produkthaftung

Im Sinne der Produkthaftungsgesetze übernehmen wir keine Haftung für Schäden, die unser Gerät verursacht, wenn...

- das Gerät nicht ordnungsgemäß repariert wird.
- das Gerät mit Teilen repariert wird, die nicht vom Hersteller stammen oder nicht vom Hersteller zugelassen sind.
- ein Zubehörteil mit dem Gerät verwendet wird, das nicht vom Hersteller stammt oder nicht vom Hersteller zugelassen ist.
- das Gerät nicht bei einem zugelassenen Service Center oder von einem zugelassenen Fachmann repariert wird.

# Sicherheit

## Sicherheitsdefinitionen

Warnungen, Vorsichtsmaßnahmen und Hinweise werden verwendet, um auf besonders wichtige Teile der Bedienungsanleitung hinzuweisen.



**WARNUNG:** Wird verwendet, wenn bei Nichtbeachtung der Anweisungen in diesem Handbuch die Gefahr von Verletzung oder Tod des Bedieners oder anderer Personen besteht.



**ACHTUNG:** Wird verwendet, wenn bei Nichtbeachtung der Anweisungen in diesem Handbuch die Gefahr von Schäden am Gerät, an anderen Materialien oder in der Umgebung besteht.

**Hinweis:** Für weitere Informationen, die in bestimmten Situationen nötig sind.

## Allgemeine Sicherheitshinweise



**WARNUNG:** Lesen Sie die folgenden Warnhinweise, bevor Sie das Gerät benutzen.

- Verwenden Sie das Gerät ordnungsgemäß. Eine falsche Verwendung kann zu schweren bis tödlichen Verletzungen führen. Verwenden Sie das Gerät nur für die in dieser Betriebsanleitung aufgeführten Arbeiten. Verwenden Sie das Gerät nicht für andere Aufgaben.
- Beachten Sie die Anweisungen in dieser Bedienungsanleitung. Beachten Sie die Symbole und die Sicherheitshinweise. Die Nichtbeachtung der Anweisungen und Symbole kann zu Verletzungen oder zum Tod führen.
- Werfen Sie diese Bedienungsanleitung nicht weg. Verwenden Sie die Anweisungen für das Zusammensetzen und den Betrieb, und halten Sie Ihr Gerät in gutem Zustand. Befolgen Sie die Anweisungen für die korrekte Installation von Anbaugeräten und Zubehörteilen. Verwenden Sie

ausschließlich zugelassene Anbaugeräte und Zubehörteile.

- Verwenden Sie das Gerät nicht, wenn es beschädigt ist. Halten Sie sich an den Wartungsplan. Führen Sie nur diejenigen Wartungsarbeiten aus, die Sie in den Anweisungen in dieser Bedienungsanleitung finden. Alle sonstigen Wartungsarbeiten müssen von einer autorisierten Servicewerkstatt durchgeführt werden.
- Diese Bedienungsanleitung kann nicht alle Situationen abdecken, die bei der Verwendung des Geräts auftreten können. Seien Sie immer vorsichtig und arbeiten Sie mit gesundem Menschenverstand. Führen Sie keine Arbeiten mit dem Gerät oder Wartungen am Gerät durch, wenn Sie sich in einer Situation unsicher sind. Wenden Sie sich an einen Produktfachmann, Ihren Fachhändler, Ihren Service Vertreter oder das autorisierte Service Center für weitere Informationen.
- Ziehen Sie den Zündkerzenstecker ab, bevor Sie das Gerät zusammenbauen, einlagern oder warten.
- Verwenden Sie das Gerät nicht, wenn es nicht mehr der ursprünglichen Spezifikation entspricht. Ändern Sie kein Teil des Geräts ohne Genehmigung des Herstellers. Verwenden Sie nur Teile, die vom Gerätehersteller zugelassen sind. Eine falsche Wartung kann zu schweren bis tödlichen Verletzungen führen.
- Atmen Sie die Abgase des Motors nicht ein. Das Einatmen der Motorabgase über längere Zeit kann eine Gefahr für die Gesundheit darstellen.
- Das Gerät sollte nicht im Innenbereich oder in der Nähe von feuergefährlichen Stoffen gestartet werden. Die Abgase sind heiß und können Funken erzeugen, die einen Brand verursachen können. Eine mangelhafte Luftzirkulation kann zu schweren oder tödlichen Verletzungen durch Erstickten oder eine Kohlenmonoxidvergiftung führen.
- Wenn Sie das Gerät nutzen, erzeugt der Motor ein elektromagnetisches Feld. Das elektromagnetische Feld kann medizinische Implantate beschädigen. Sprechen Sie vor der Inbetriebnahme des Geräts mit Ihrem Arzt und dem Hersteller des medizinischen Implantats.
- Lassen Sie nicht zu, dass Kinder das Gerät verwenden. Erlauben Sie nicht, dass Personen ohne Kenntnis der Anweisungen das Gerät bedienen.
- Stellen Sie sicher, dass Personen mit verminderter physischer oder psychischer Leistungsfähigkeit dieses Gerät nicht unbeobachtet verwenden. Es muss immer ein verantwortlicher Erwachsener anwesend sein.
- Verschließen Sie das Gerät in einem Bereich, zum dem Kinder und nicht autorisierte Personen keinen Zugang haben.
- Das Gerät kann Objekte auswerfen und Verletzungen verursachen. Beachten Sie die Sicherheitshinweise, um das Risiko von Verletzungen oder Tod zu verringern.
- Entfernen Sie sich nicht vom Gerät, wenn der Motor eingeschaltet ist.

- Der Bediener des Geräts trägt bei einem Unfall die Verantwortung.
- Überprüfen Sie vor dem Gebrauch das Gerät auf schadhafte Teile.
- Achten Sie vor dem Gebrauch des Geräts darauf, einen Mindestabstand von 15 m von anderen Personen oder von Tieren einzuhalten. Stellen Sie sicher, dass Personen im angrenzenden Bereich wissen, dass Sie das Gerät benutzen.
- Halten Sie sich an nationale und lokale gesetzliche Bestimmungen. Diese können den Betrieb des Geräts unter bestimmten Bedingungen verhindern oder einschränken.
- Verwenden Sie das Gerät nicht, wenn Sie müde sind oder unter Einfluss von Alkohol, Drogen oder Medikamenten stehen, die Ihre Sehkraft, Aufmerksamkeit, Körperkontrolle oder Ihr Urteilsvermögen beeinträchtigen könnten.

## Sicherheitshinweise für die Montage



**WARNUNG:** Lesen, verstehen und befolgen Sie die Anweisungen sorgfältig, bevor Sie das Produkt verwenden.

- Entfernen Sie den Akku aus dem Gerät, bevor Sie es montieren.
- Tragen Sie zugelassene Schutzhandschuhe.
- Wenn Sie eine Säge- oder Grasklinge verwenden, achten Sie darauf, dass der richtige Lenker, der Klingenschutz und der Tragegurt am Gerät befestigt sind.
- Ein fehlerhafter oder falscher Schutz kann Verletzungen verursachen. Verwenden Sie keine Schneidausrüstung, an der kein zugelassener Schutz befestigt ist.
- Stellen Sie sicher, dass Sie die Abdeckung und die Welle korrekt zusammenbauen, bevor Sie das Gerät starten.
- Das Mitnehmerrad und der Stützflansch müssen korrekt in die Mittelbohrung der Schneidausrüstung einrasten. Eine Schneidausrüstung, die nicht korrekt angebracht wurde, kann zu Verletzungen oder zum Tod führen.
- Um das Produkt sicher zu bedienen und Verletzungen des Bedieners oder anderer Personen zu vermeiden, muss das Produkt immer korrekt am Tragegurt angebracht sein.

## Sicherheitshinweise für den Betrieb

- Stellen Sie sicher, dass das Gerät vollständig zusammengebaut ist, bevor Sie es verwenden.
- Stellen Sie das Gerät vor dem Einschalten in einem Abstand von mindestens 3 m von der Stelle ab, wo Sie zuvor den Kraftstofftank gefüllt haben. Stellen Sie das Gerät auf einer ebenen Oberfläche ab. Stellen Sie sicher, dass die Schneidausrüstung nicht den Boden oder ein anderes Objekt berührt.

- Das Gerät kann Objekte umherschleudern und Augenverletzungen verursachen. Tragen Sie immer einen zugelassenen Augenschutz, wenn Sie mit dem Gerät arbeiten.
- Achten Sie darauf, dass sich während der Arbeiten kein Kind unbemerkt dem Gerät nähert.
- Benutzen Sie das Gerät nicht, wenn sich Personen im Arbeitsbereich befinden. Halten Sie das Gerät an, wenn eine Person den Arbeitsbereich betritt.
- Stellen Sie sicher, dass Sie immer die Kontrolle über das Gerät behalten.
- Verwenden Sie das Gerät nicht, wenn Sie bei einem Unfall keine Hilfe holen können. Vergewissern Sie sich immer, dass Dritte von Ihren Arbeiten wissen, bevor Sie das Gerät in Betrieb nehmen.
- Schauen Sie sich immer nach Personen und Tieren im Sicherheitsbereich um, bevor Sie sich mit dem Gerät herumdrehen.
- Entfernen Sie alle unerwünschten Materialien aus dem Arbeitsbereich, bevor Sie beginnen. Wenn die Schneidausrüstung gegen ein Objekt stößt, kann das Objekt umhergeschleudert werden und Verletzungen oder Schäden verursachen. Unerwünschtes Material kann sich um die Schneidausrüstung wickeln und Schäden verursachen.
- Verwenden Sie das Gerät nicht bei schlechtem Wetter (Nebel, Regen oder starke Winde, Gewittergefahr oder sonstigen Schlechtwetterbedingungen). Bei schlechtem Wetter könnten sich gefährliche Bedingungen (z. B. rutschige Bodenflächen) einstellen.
- Stellen Sie sicher, dass Sie sich beim Arbeiten frei bewegen und stabil stehen können.

(Abb. 19)

- Vermeiden Sie Situationen, in denen Sie fallen könnten, wenn Sie mit dem Gerät arbeiten. Neigen Sie sich nicht bei der Arbeit mit dem Gerät.
- Halten Sie das Gerät immer mit beiden Händen fest. Halten Sie das Gerät auf der rechten Seite des Körpers.

(Abb. 20)

- Betreiben Sie das Gerät mit der Schneidausrüstung unter Hüfthöhe.
- Wenn sich beim Motorstart der Choke in der Choke-Stellung befindet, beginnt sich die Schneidausrüstung zu drehen.
- Berühren Sie das Winkelgetriebe nicht direkt nach dem Abstellen des Motors. Das Winkelgetriebe ist nach dem Abstellen des Motors noch heiß. Heiße Stellen können zu Verletzungen führen.
- Stellen Sie den Motor ab, bevor Sie das Gerät transportieren.
- Legen Sie das Gerät auf keinen Fall ab, solange der Motor läuft.
- Stellen Sie vor dem Entfernen unerwünschter Materialien den Motor ab und warten Sie, bis die Schneidausrüstung stillsteht. Lassen Sie die

Schneidausrüstung anhalten, bevor Sie oder ein Helfer das geschnittene Material entfernen.

## Persönliche Schutzausrüstung



**WARNUNG:** Lesen Sie die folgenden Warnhinweise, bevor Sie das Gerät benutzen.

- Verwenden Sie stets die vorgeschriebene persönliche Schutzausrüstung bei der Benutzung des Geräts. Die persönliche Schutzausrüstung kann Verletzungen nicht vollständig vermeiden, vermindert aber den Umfang der Verletzungen und Schäden bei einem Unfall. Lassen Sie sich von Ihrem Händler bei der Auswahl der richtigen Ausrüstung unterstützen.
- Tragen Sie einen Schutzhelm in Bereichen, in denen Gefahr durch herabfallende Gegenstände bestehen kann.

(Abb. 21)

- Tragen Sie einen Gehörschutz mit ausreichender Dämmwirkung. Eine längerfristige Beschallung mit Lärm kann zu bleibenden Gehörschäden führen.

(Abb. 22)

- Tragen Sie einen zugelassenen Augenschutz. Bei der Benutzung eines Visiers ist auch eine zugelassene Schutzbrille zu tragen. Zugelassene Schutzbrillen sind in diesem Falle diejenigen, die die Normen ANSI Z87.1 für die USA bzw. EN 166 für EU-Länder erfüllen.

(Abb. 23)

- Tragen Sie bei Bedarf Schutzhandschuhe, beispielsweise bei der Montage, der Untersuchung oder der Reinigung der Schneidausrüstung.

(Abb. 24)

- Verwenden Sie rutschfeste und stabile Stiefel.

(Abb. 25)

- Tragen Sie Kleidung aus reißfestem Material. Tragen Sie stets eng anliegende Kleidung, lange Hosen aus schwerem Stoff und lange Ärmel. Tragen Sie keine weite Kleidung, die sich leicht an Ästen und Zweigen verfangen könnte. Vermeiden Sie das Tragen von Schmuck, kurzen Hosen und Sandalen. Gehen Sie nicht barfuß. Binden Sie Ihre Haare sicherheitshalber zusammen, sodass sie nicht über Ihre Schulter fallen.
- Halten Sie eine Erste-Hilfe-Ausrüstung und einen Feuerlöscher griffbereit.

(Abb. 26)

## Sicherheitsvorrichtungen am Gerät



**WARNUNG:** Lesen Sie die folgenden Warnhinweise, bevor Sie das Gerät benutzen.

- Benutzen Sie kein Gerät mit defekten Sicherheitsvorrichtungen.
- Führen Sie regelmäßig eine Überprüfung der Sicherheitsvorrichtungen durch. Siehe *Wartungsplan auf Seite 95*.
- Wenn die Sicherheitsvorrichtungen defekt sind, wenden Sie sich an Ihre Husqvarna-Servicewerkstatt.

### So prüfen Sie die Gashebelsperre

1. Prüfen Sie, ob sich die Gashebelsperre (A) und der Gashebel (B) frei bewegen lassen und ob die Rückholfeder korrekt funktioniert. (Abb. 27)
2. Drücken Sie die Gashebelsperre herunter, und kontrollieren Sie, ob sie beim Loslassen in die Ausgangsstellung zurückkehrt. (Abb. 28)
3. Stellen Sie sicher, dass der Gashebel in der Leerlaufstellung verriegelt ist, wenn die Gashebelsperre freigegeben wird. (Abb. 29)
4. Starten Sie das Gerät, und lassen Sie es mit Vollgas laufen.
5. Lassen Sie den Gashebel los und prüfen Sie, ob die Schneidausrüstung stoppt und stehen bleibt.



**WARNUNG:** Wenn die Schneidausrüstung sich bewegt, während sich der Gashebel in Leerlaufstellung befindet, muss die Leerlaufdrehzahl des Vergasers eingestellt werden. Siehe *So stellen Sie die Leerlaufdrehzahl ein auf Seite 96*.

### So prüfen Sie den Start-/Stopp-Schalter

1. Starten Sie den Motor.
2. Stellen Sie den Start-/Stopp-Schalter auf die Position „Aus“ und stellen Sie sicher, dass der Motor zum Stillstand kommt. (Abb. 30)

### So prüfen Sie die Schutzvorrichtung der Schneidausrüstung



**WARNUNG:** Verwenden Sie keine Schneidausrüstung ohne einen zugelassenen und ordnungsgemäß befestigten Schutz. Verwenden Sie stets den empfohlenen Schutz für die Schneidausrüstung, die Sie benutzen, siehe *Zubehör auf Seite 99*. Wenn ein falscher oder defekter Schutz für die Schneidausrüstung montiert wird, können dadurch schwere Verletzungen verursacht werden.

Der Schutz für die Schneidausrüstung stoppt Objekte, die in die Richtung des Bedieners geschleudert werden. Er verhindert außerdem Verletzungen, wenn Sie mit der Schneidausrüstung in Kontakt kommen.

1. Stoppen Sie den Motor vollständig.
2. Führen Sie eine Sichtkontrolle auf Beschädigungen (z. B. Risse) durch. (Abb. 31)
3. Tauschen Sie den Schutz für die Schneidausrüstung aus, wenn er beschädigt ist.

### Schalldämpfer

(Abb. 32)

- Verwenden Sie keinen Motor mit defektem Schalldämpfer. Ein beschädigter Schalldämpfer erhöht den Geräuschpegel und die Brandgefahr. Halten Sie stets einen Feuerlöscher griffbereit.
- Überprüfen Sie regelmäßig, ob der Schalldämpfer mit dem Gerät verbunden ist.
- Berühren Sie den Motor oder den Schalldämpfer nicht, solange der Motor eingeschaltet ist. Warten Sie nach dem Abstellen des Motors eine Weile, bevor Sie den Motor oder den Schalldämpfer berühren. Heiße Oberflächen können zu Verletzungen führen.
- Ein heißer Schalldämpfer kann einen Brand verursachen. Seien Sie vorsichtig, wenn Sie das Gerät in der Nähe von entzündlichen Flüssigkeiten oder Gasen verwenden.
- Berühren Sie keine Teile im Schalldämpfer, wenn der Schalldämpfer beschädigt ist. Diese Teile können krebserregende Stoffe enthalten.

### So befestigen und entfernen Sie die Sicherungsmutter



**WARNUNG:** Stellen Sie den Motor ab, tragen Sie Schutzhandschuhe und lassen Sie Vorsicht vor den scharfen Kanten der Schneidausrüstung walten.

Die Kontermutter wird zum Sichern bestimmter Schneidausrüstungen verwendet. Die Kontermutter hat ein Linksgewinde.

- Ziehen Sie bei der Montage die Kontermutter entgegen der Rotationsrichtung der Schneidausrüstung an.
- Lösen Sie bei der Demontage der Kontermutter die Kontermutter in Rotationsrichtung der Schneidausrüstung.
- Verwenden Sie zum Lösen und Anziehen der Kontermutter einen Steckschlüssel mit langem Schaft. Der Pfeil in der Abbildung zeigt den Bereich, wo Sie den Steckschlüssel ansetzen können. (Abb. 33)



**WARNUNG:** Beim Lösen und Anziehen der Kontermutter besteht Gefahr, sich an der Klinge zu verletzen. Während dieses Vorgangs müssen Sie stets sicherstellen, dass Sie der Klingenschutz vor Verletzungen an der Hand schützt.

**Hinweis:** Stellen Sie sicher, dass Sie die Sicherungsmutter nicht von Hand drehen können.



Ersetzen Sie die Mutter, wenn die Nylonsicherung nicht über einen Widerstand von mindestens 1,5 Nm verfügt. Nachdem sie ca. 10 Mal aufgeschraubt wurde, müssen Sie die Kontermutter ersetzen.

### Schneidausrüstung



**WARNUNG:** Die Schneidausrüstung darf sich nicht drehen, während Sie Arbeiten daran ausführen. Stellen Sie sicher, dass der Motor nicht mehr läuft. Entfernen Sie die Zündkappe, bevor Sie Arbeiten an der Schneidausrüstung ausführen.



**WARNUNG:** Stellen Sie sicher, dass die Schneidausrüstung unbeschädigt ist. Eine beschädigte Schneidausrüstung kann Unfälle verursachen. Ersetzen Sie die Schneidausrüstung, wenn sie beschädigt ist.



**WARNUNG:** Verwenden Sie die richtige Schneidausrüstung. Verwenden Sie die Schneidausrüstung immer nur mit dem von uns empfohlenen Schutz, siehe *Zubehör auf Seite 99*.

### Schneidausrüstung

- Verwenden Sie zum Schneiden von schwererem Gras eine Grasklinge.

(Abb. 34)

- Verwenden Sie zum Schneiden von Rasen den Trimmerkopf.

(Abb. 35)

- Halten Sie die Zähne der Klinge stets korrekt und gut geschärft, um die Unfallgefahr zu verringern.

(Abb. 36)

- Überprüfen Sie die Schneidausrüstung auf Beschädigung und Risse. Ersetzen Sie die Schneidausrüstung, wenn sie beschädigt ist.
- Verwenden Sie eine Schneidausrüstung nur mit dem empfohlenen Schneidausrüstungsschutz. Siehe *Zubehör auf Seite 99*.

### Trimmerkopf



**WARNUNG:** Achten Sie stets darauf, dass der Trimmerfaden fest und gleichmäßig auf die Rolle gewickelt wird, um gesundheitsschädliche Vibrationen zu vermeiden.

(Abb. 37)

- Verwenden Sie nur empfohlene Trimmerköpfe und -fäden.
- Benutzen Sie nur empfohlene Schneidausrüstung.

- Ein kleineres Gerät erfordert kleine Trimmerköpfe und umgekehrt.
- Die Länge des Trimmerfadens ist wichtig. Bei gleichem Fadendurchmesser erfordert ein längerer Trimmerfaden eine größere Motorleistung als ein kurzer.
- Achten Sie darauf, dass das Messer am Trimmerschutz intakt ist. Dieses schneidet den Trimmerfaden auf die richtige Länge.
- Weichen Sie den Trimmerfaden vor der Verwendung für einige Tage in Wasser ein, um die Lebensdauer zu erhöhen.

### Grasklingen und Grasmesser

- Verwenden Sie das Gerät mit einer zugelassenen Grasklinge. Verwenden Sie keine Grasklinge ohne eine korrekte Installation aller erforderlichen Teile. Stellen Sie sicher, dass die Installation abgeschlossen ist und dass die richtigen Teile verwendet werden. Eine fehlerhafte Installation kann dazu führen, dass die Klinge sich löst und schwere Verletzungen des Bedieners oder umstehender Personen verursacht.
- Tragen Sie bei der Handhabung und bei der Wartung der Klinge Schutzhandschuhe.
- Verwenden Sie beim Bedienen eines Geräts mit Grasklinge einen Kopfschutz.
- Grasklingen und Grasmesser werden zum Mähen von grobem Gras verwendet.
- Eine Grasklinge kann zu Verletzungen führen, während sie weiter dreht, nachdem der Motor gestoppt oder der Gashebel losgelassen wurde. Stellen Sie sicher, dass die Klinge vollständig zum Stillstand gekommen ist, bevor Sie Wartungsarbeiten vornehmen.
- Stellen Sie den Motor immer ab, bevor irgendwelche Arbeiten an der Schneidausrüstung ausgeführt werden. Stellen Sie sicher, dass die Schneidausrüstung vollständig zum Stillstand gekommen ist. Ziehen Sie das Zündkerzenkabel von der Zündkerze ab.
- Verwenden Sie nur zugelassene Schneidausrüstung oder eine korrekt geschärfte Klinge.
- Halten Sie die Schneidzähne der Klinge stets korrekt und gut geschärft!
- Verwenden Sie keine beschädigte Schneidausrüstung.
- Befestigen Sie für Transport und Lagerung des Geräts den Transportschutz an der Klinge.

### Sicherer Umgang mit Kraftstoff



**WARNUNG:** Lesen Sie die folgenden Warnhinweise, bevor Sie das Gerät benutzen.

- Mischen Sie den Kraftstoff weder im Innenbereich noch in der Nähe einer Wärmequelle.

- Starten Sie das Gerät nicht, wenn sich Kraftstoff oder Öl darauf befindet. Entfernen Sie den unerwünschten Kraftstoff bzw. das Öl und lassen Sie das Gerät trocknen. Entfernen Sie unerwünschten Kraftstoff aus dem Gerät.
- Wechseln Sie sofort die Kleidung, wenn Sie Kraftstoff darauf verschütten.
- Lassen Sie keinen Kraftstoff auf Ihren Körper gelangen, denn dies kann zu Verletzungen führen. Wenn Kraftstoff auf Ihre Haut gelangt, diesen mit Wasser und Seife abwaschen.
- Starten Sie den Motor niemals, wenn Sie Öl oder Kraftstoff auf das Gerät oder auf Ihren Körper verschüttet haben.
- Starten Sie das Gerät nicht, wenn der Motor undicht ist. Überprüfen Sie den Motor regelmäßig auf Undichtigkeiten.
- Gehen Sie vorsichtig mit Kraftstoff um. Kraftstoff ist feuergefährlich, und die Dämpfe sind explosiv und können zu Verletzungen oder sogar zum Tod führen.
- Atmen Sie die Kraftstoffdämpfe nicht ein, denn sie sind gesundheitsschädigend. Achten Sie auf ausreichende Belüftung.
- Rauchen Sie nicht in der Nähe des Kraftstoffs oder des Motors.
- Stellen Sie keine heißen Gegenstände in der Nähe des Kraftstoffs oder Motors ab.
- Füllen Sie keinen Kraftstoff nach, während der Motor läuft.
- Vergewissern Sie sich, dass der Motor abgekühlt ist, bevor Sie Kraftstoff nachfüllen.
- Öffnen Sie vor dem Nachfüllen den Tankdeckel langsam und lassen Sie den Druck vorsichtig entweichen.
- Füllen Sie keinen Kraftstoff in den Motor, wenn Sie sich in einem Innenraum befinden. Eine mangelhafte Luftzirkulation kann zu schweren oder tödlichen Verletzungen durch Ersticken oder eine Kohlenmonoxidvergiftung führen.
- Drehen Sie den Tankdeckel sorgfältig zu, da ansonsten Brandgefahr besteht.
- Stellen Sie vor dem Einschalten das Gerät in einem Abstand von mindestens 3 m von der Stelle auf, wo Sie den Tank befüllt haben.
- Überfüllen Sie den Kraftstofftank nicht.
- Stellen Sie sicher, dass kein Kraftstoff austreten kann, wenn Sie das Gerät oder den Kraftstoffbehälter transportieren.
- Bewegen Sie sich mit dem Gerät oder einen Kraftstoffbehälter nicht in Bereichen mit offenem Feuer, Funkenbildung oder Zündflammen. Stellen

Sie sicher, dass sich im Lagerbereich keine offene Feuerquelle befindet.

- Verwenden Sie nur zugelassene Behälter, wenn Sie den Kraftstoff transportieren oder lagern Sie den Kraftstoff ein.
- Leeren Sie den Kraftstofftank, bevor Sie das Gerät für längere Zeit einlagern. Entsorgen Sie den Kraftstoff an Orten, die durch die lokalen gesetzlichen Bestimmungen dafür vorgesehen sind.
- Reinigen Sie das Gerät, bevor Sie es für längere Zeit einlagern.
- Ziehen Sie den Zündkerzenstecker ab, bevor Sie das Gerät einlagern, um sicherzustellen, dass der Motor nicht unbeabsichtigt starten kann.

## Sicherheitshinweise für die Wartung



**WARNUNG:** Lesen Sie die folgenden Warnhinweise, bevor Sie das Gerät benutzen.

- Schalten Sie den Motor aus, stellen Sie sicher, dass die Schneidausrüstung still steht und lassen Sie das Gerät abkühlen, bevor Sie die Wartung durchführen.
- Trennen Sie die Zündkappe vor Beginn der Wartung.
- Die Abgase des Motors enthalten Kohlenmonoxid, ein geruchloses, giftiges und sehr gefährliches Gas, das zum Tod führen kann. Betreiben Sie das Gerät nicht in geschlossenen Räumen.
- Die Abgase des Motors sind heiß und können Funken schlagen. Lassen Sie das Gerät nicht im Innenbereich oder in der Nähe von brennbaren Materialien laufen.
- Zubehörteile und Änderungen am Gerät, die vom Hersteller nicht genehmigt wurden, können zu schweren Verletzungen oder zum Tod führen. Verändern Sie das Gerät nicht. Verwenden Sie stets Originalzubehör.
- Wenn die Wartung nicht ordnungsgemäß und regelmäßig erfolgt, erhöht sich die Verletzungsgefahr und das Risiko für eine Beschädigung des Geräts.
- Führen Sie die Wartung nur gemäß dieser Betriebsanleitung durch. Lassen Sie alle anderen Wartungsarbeiten von einer autorisierten Husqvarna Servicewerkstatt durchführen.
- Lassen Sie eine autorisierte Husqvarna Servicewerkstatt das Gerät regelmäßig warten.
- Ersetzen Sie beschädigte, abgenutzte oder defekte Teile.

---

# Montage

---

## Einleitung



**WARNUNG:** Vor dem Betrieb des Gerätes müssen Sie die Sicherheitsinformationen lesen und verstehen.



**WARNUNG:** Ziehen Sie den Zündkerzenstecker von der Zündkerze ab, bevor Sie das Gerät zusammenbauen.

## So bauen Sie den J-Griff an

1. Befestigen Sie den J-Griff so am Loophandgriff, wie es in der Abbildung dargestellt ist. Ziehen Sie die Mutter an. (Abb. 38)
2. Stellen Sie sicher, dass der J-Griff zwischen den Pfeilen auf dem Führungsrohr befestigt ist.

## So bauen Sie das zweiteilige Führungsrohr zusammen

1. Drehen Sie den Knopf zum Lösen der Kupplung. (Abb. 39)
2. Richten Sie den Vorsprung an der Schneidausrüstung (A) am Loch der Kupplung (B) aus. (Abb. 40)
3. Schieben Sie das Anbaugerät vollständig in die Kupplung, bis ein Klicken zu hören ist. (Abb. 41)
4. Ziehen Sie den Drehknopf vollständig fest. (Abb. 39)

## So nehmen Sie das zweiteilige Führungsrohr auseinander

1. Drehen Sie den Knopf 3 Umdrehungen oder mehr, um die Kupplung zu lösen. (Abb. 39)
2. Halten Sie die Taste (C) gedrückt.
3. Halten Sie die Motoreinheit fest.
4. Entfernen Sie die Schneidausrüstung aus der Kupplung. (Abb. 42)

## So montieren Sie die Schneidausrüstung

Die Schneidausrüstung umfasst eine Schneidvorrichtung und einen Schutz für die Schneidausrüstung.



**WARNUNG:** Tragen Sie stets Schutzhandschuhe.



**WARNUNG:** Verwenden Sie immer den Schutz, der für die Schneidausrüstung empfohlen wird. Siehe *Zubehör auf Seite 99*.



**WARNUNG:** Eine nicht korrekt montierte Schneidausrüstung kann zu Verletzungen oder zum Tod führen.

## So bringen Sie einen Klingenschutz, eine Grasklinge und ein Grasmesser an



**ACHTUNG:** Stellen Sie sicher, dass die Schutzverlängerung entfernt wurde.

**Hinweis:** Den empfohlenen Klingenschutz verwenden. Siehe *Zubehör auf Seite 99*.

1. Befestigen Sie den Klingenschutz am Führungsrohr. Befestigen Sie den Klingenschutz mit der Schraube. (Abb. 43)
2. Befestigen Sie den Mitnehmer (B) an der Abtriebswelle.
3. Drehen Sie die Abtriebswelle, bis sich ein Loch des Mitnehmerrads mit dem entsprechenden Loch im Getriebegehäuse deckt.
4. Stecken Sie den Sperrstift (C) in das Loch, so dass die Welle fixiert ist.
5. Montieren Sie die Klinge (D), die Stützkappe (E) und den Stützflansch (F) an der Abtriebswelle.
6. Montieren Sie die Mutter (G). Ziehen Sie die Mutter mit dem Kombischlüssel mit einem Drehmoment von 35 - 50 Nm an. Halten Sie den Stiel des Kombischlüssels so nahe am Klingenschutz wie möglich.
7. Um die Mutter anzuziehen, drehen Sie den Kombischlüssel entgegen der Rotationsrichtung. (Abb. 44)

**Hinweis:** Linksgewinde.

## So befestigen Sie den Schneidausrüstungsschutz und den Trimmerkopf

1. Befestigen Sie den Schutz der Schneidausrüstung (A) mit der Schraube (L) am Führungsrohr. (Abb. 45)
2. Befestigen Sie das Mitnehmerrad (B) an der Abtriebswelle. (Abb. 46)
3. Drehen Sie die Abtriebswelle, bis sich das Loch des Mitnehmerrads mit dem entsprechenden Loch im Getriebegehäuse deckt.
4. Stecken Sie einen kleinen Schraubenzieher (C) in das Loch, um die Welle zu verriegeln.
5. Drehen Sie den Trimmerkopf (H) gegen den Uhrzeigersinn, um den Trimmerkopf am Getriebe zu befestigen. (Abb. 47)

**Hinweis:** Linksgewinde.

## So installieren Sie den Transportschutz

- Installieren Sie den Transportschutz an der Klinge. (Abb. 48)

## So montieren Sie den Tragegurt



**WARNUNG:** Das Gerät muss immer sicher am Tragegurt befestigt sein. Wenn dies nicht der Fall ist, können Sie das Gerät nicht sicher steuern, und es kann zu Verletzungen bei Ihnen selbst oder bei anderen kommen. Verwenden Sie den Tragegurt nicht, wenn er defekt ist. Benutzen Sie keinen Tragegurt mit defektem Schnellverschluss.

1. Den Tragegurt anlegen.
2. Verbinden Sie das Gerät mit dem Tragegurt.
3. Stellen Sie den Tragegurt auf die optimale Arbeitsstellung ein.
4. Stellen Sie den Seitenriemen so ein, dass das Gewicht des Geräts gleichmäßig auf Ihren Schultern verteilt ist. (Abb. 49)
5. Stellen Sie den Tragegurt so ein, dass die Schneidaurüstung parallel zum Boden hängt.
6. Die Schneidaurüstung leicht auf dem Boden aufliegen lassen. Stellen Sie den Tragegurthalter ein, um das Gerät korrekt auszubalancieren.

**Hinweis:** Wenn Sie eine Grasklinge verwenden, muss sie sich ca. 10 cm /4 Zoll über dem Boden befinden.

# Betrieb

## Einleitung



**WARNUNG:** Vor dem Betrieb des Gerätes müssen Sie die Sicherheitsinformationen lesen und verstehen.

es zu einem Klopfen im Motor kommen, das Motorschäden verursacht.

- Wir empfehlen Ihnen, Benzin mit einer höheren Oktanzahl für Arbeiten mit konstant hoher Motordrehzahl zu verwenden.

## Kraftstoff

Dieses Produkt verfügt über einen Zweitaktmotor.



**ACHTUNG:** Die Verwendung eines falschen Kraftstoffs kann zu einer Beschädigung des Motors führen. Verwenden Sie eine Mischung aus Benzin und Zweitaktöl.

## Zweitaktöl

- Verwenden Sie für beste Ergebnisse und die beste Leistung Husqvarna Zweitaktöl.
- Wenn Husqvarna Zweitaktöl nicht verfügbar ist, verwenden Sie ein qualitativ hochwertiges Zweitaktöl für luftgekühlte Motoren. Wenden Sie sich an Ihren Kundendienst zur Auswahl der richtigen Ölart.

## Vorgemischter Kraftstoff

- Verwenden Sie Husqvarna vorgemischten Alkyatkraftstoff von hoher Qualität. Dies sorgt für die beste Leistung und eine Verlängerung der Lebensdauer des Motors. Im Vergleich zu herkömmlichem Kraftstoff enthält dieser Kraftstoff weniger gesundheitsschädliche Substanzen, wodurch der Ausstoß schädlicher Abgase verringert wird. Die Menge von Rückständen nach der Verbrennung ist bei diesem Kraftstoff niedriger. Dadurch bleiben die Bauteile des Motors sauberer.



**ACHTUNG:** Verwenden Sie kein Zweitaktöl für wassergekühlte Außenbordmotoren (auch Outboardoil genannt). Verwenden Sie kein Öl für Viertaktmotoren.

## So mischen Sie Kraftstoff vor

### Benzin

- Verwenden Sie hochwertiges bleifreies Benzin mit maximal 10 % Ethanol (E10).

## So mischen Sie Benzin und Zweitaktöl

Benzin, Liter	Zweitaktöl, Liter
	<b>2 % (50:1)</b>
5	0,10
10	0,20
15	0,30
20	0,40



**ACHTUNG:** Verwenden Sie kein Benzin mit einer geringeren Oktanzahl als 90 RON (87 AKI). Bei Einsatz von Kraftstoff mit niedrigerer Oktanzahl kann



**ACHTUNG:** Beim Mischen kleiner Kraftstoffmengen wirken sich auch kleine Abweichungen bei der Ölmenge stark auf das Mischungsverhältnis aus. Um das

korrekte Mischungsverhältnis sicherzustellen, muss die beizumischende Ölmenge genau abgemessen werden.

(Abb. 50)

1. Füllen die Hälfte des Benzins in einen sauberen Kraftstoffbehälter.
2. Fügen Sie die gesamte Menge Öl hinzu.
3. Schütteln Sie die Kraftstoffmischung.
4. Geben Sie dann den Rest des Benzins in den Behälter dazu.
5. Schütteln Sie die Kraftstoffmischung sorgfältig.



**ACHTUNG:** Mischen Sie Kraftstoff höchstens für einen Monat im Voraus.

### So füllen Sie den Kraftstofftank

1. Säubern Sie den Bereich rund um den Tankdeckel. (Abb. 51)
2. Schütteln Sie den Behälter, und stellen Sie sicher, dass der Kraftstoff vollständig vermischt ist.
3. Öffnen Sie den Tankdeckel und füllen Sie den Kraftstofftank.
4. Ziehen Sie den Tankdeckel vorsichtig fest.
5. Bewegen Sie das Gerät vor dem Start mindestens 3 m (10 ft) aus dem Auftankbereich und von der Kraftstoff-Auftankquelle weg.

**Hinweis:** Um herauszufinden, wo sich der Kraftstofftank an Ihrem Gerät befindet, siehe *Geräteübersicht auf Seite 84*.

### So führen Sie eine Untersuchung vor dem Start durch

1. Stellen Sie sicher, dass sich auf dem Produkt keine fehlenden, beschädigten, losen oder abgenutzten Teile befinden.
2. Stellen Sie sicher, dass alle Muttern, Schrauben und Bolzen angezogen sind.
3. Stellen Sie sicher, dass die Klingen und der Trimmerkopf nicht beschädigt sind.
4. Stellen Sie sicher, dass die Kontermutter festgezogen ist. Siehe *So befestigen und entfernen Sie die Sicherungsmutter auf Seite 88*.
5. Vergewissern Sie sich, dass der Luftfilter nicht verstopft ist.
6. Stellen Sie sicher, dass die Sicherheitsvorrichtungen am Gerät nicht beschädigt sind.
7. Stellen Sie sicher, dass am Gerät kein Kraftstoff ausläuft.

### So starten Sie bei kaltem Motor

1. Legen Sie das Gerät auf eine ebene Fläche und stellen Sie sicher, dass nichts die Schneidausrüstung berührt.
2. Bewegen Sie den Gashebel in die Vollgasposition. (Abb. 52)
3. Drücken Sie 10 Mal auf die Kraftstoffpumpenblase. (Abb. 53)
4. Bewegen Sie den Choke-Hebel in die Choke-Lage. (Abb. 54)
5. Halten Sie das Gerät am Boden. Ziehen Sie den Startseilhandgriff langsam mit der rechten Hand, bis Sie einen Widerstand spüren. Ziehen Sie schnell und kräftig am Startseilhandgriff, bis Sie hören, dass der Motor anspringt. (Abb. 55)

**Hinweis:** Wickeln Sie das Startseil nicht um Ihre Hand. (Abb. 56)



**ACHTUNG:** Ziehen Sie das Startseil nicht vollständig heraus, und lassen Sie den Startseilhandgriff nicht los. Dies kann das Gerät beschädigen.

6. Bewegen Sie den Chokehebel in die Betriebsstellung und ziehen Sie am Starthandgriff, bis der Motor anspringt.
7. Drücken Sie den Gashebel leicht und lassen Sie den Motor bei niedriger Geschwindigkeit 60 Sekunden lang laufen.



**WARNUNG:** Berühren Sie nicht die Abdeckung. Das kann Verbrennungen und, falls die Zündkappe beschädigt ist, Stromschläge verursachen. Verwenden Sie kein Gerät mit defekter Zündkappe.

### So starten Sie einen warmen Motor

1. Stellen Sie den Stoppschalter in die Startposition.
2. Drücken Sie 10 Mal auf die Kraftstoffpumpenblase.
3. Stellen Sie den Chokehebel in die Betriebsposition und ziehen Sie dann am Startseil, bis der Motor anspringt.

### So stoppen Sie das Gerät

- Drücken Sie den Stoppschalter, um den Motor auszustellen. (Abb. 30)

**Hinweis:** Der Stoppschalter kehrt dann automatisch wieder in seine Ausgangsstellung zurück.

### Allgemeine Arbeitsanweisungen



**WARNUNG:** Seien Sie beim Schneiden von Bäumen, die unter Spannung stehen, vorsichtig. Er kann vor oder nach dem

Schneiden in seine normale Position zurückspringen und Sie verletzen oder das Produkt beschädigen.

- Machen Sie eine Stelle am Ende des Arbeitsbereichs frei, und beginnen Sie von dort aus mit der Arbeit.
- Bewegen Sie sich in einem regelmäßigen Muster über den Arbeitsbereich. (Abb. 57)
- Bewegen Sie das Produkt ganz nach links und rechts, um jedes Mal eine Breite von 4–5 m freizumachen.
- Machen Sie eine Strecke von 75 m frei, bevor Sie umkehren und zurückgehen. Nehmen Sie den Kraftstoffkanister mit sich, während Sie fortfahren.
- Bewegen Sie sich in eine Richtung, wo Sie nicht mehr als nötig über Gräben und Hindernisse gehen müssen.
- Bewegen sich in eine Richtung, wo der Wind die geschnittene Vegetation in den bereits freigeschnittenen Bereich fallen lässt. (Abb. 58)
- Bewegen Sie sich den Hängen entlang, nicht auf und ab.

## So schneiden Sie Gras mit einer Grasklinge frei

1. Halten Sie Ihre Füße während des Betriebs des Geräts fern. Stellen Sie sicher, dass Sie fest auf dem Boden stehen.
2. Stellen Sie die Stützkappe leicht auf den Boden. Dadurch wird verhindert, dass die Klinge den Boden berührt.
3. Machen Sie seitliche Bewegungen von rechts nach links für einen klaren Schnitt. Verwenden Sie die linke Seite der Klinge zum Schneiden (Klingenbereich zwischen 8 und 12 Uhr). (Abb. 59)
4. Neigen Sie die Klinge nach links, wenn Sie Gras beseitigen.

**Hinweis:** Das Gras sammelt sich in einer Linie.

5. Für die Rückholbewegung machen Sie eine seitliche Bewegung von links nach rechts.
6. Arbeiten Sie rhythmisch.
7. Bewegen Sie sich nach vorn und halten Sie die Füße fest auf dem Boden.
8. Motor stoppen.
9. Nehmen Sie das Gerät aus der Klammer am Kabelbaum.
10. Stellen Sie das Gerät auf dem Boden ab.
11. Sammeln Sie das Schnittgut auf.

## Grastrimmen mit Trimmerkopf

### So schneiden Sie frei (Abb. 60)

So erzielen Sie die besten Ergebnisse:

- Halten Sie den Trimmer so, dass sich der Trimmerkopf direkt über dem Boden befindet.
- Neigen Sie den Trimmerkopf leicht.
- Lassen Sie das Ende des Trimmerfadens um Hindernisse herum den Boden berühren

### So trimmen Sie Gras

1. Halten Sie den Trimmerkopf nah über dem Boden und neigen Sie ihn dabei etwas. Drücken Sie den Trimmerfaden nicht in das Gras. (Abb. 61)
2. Verringern Sie die Länge des Trimmerfadens um 10–12 cm.
3. Senken Sie die Motordrehzahl, um das Risiko, Pflanzen zu beschädigen, zu verringern.
4. Arbeiten Sie mit 80 % Gas, wenn Sie Gras in der Nähe von Objekten schneiden. (Abb. 62)

### So mähen Sie den Rasen

1. Stellen Sie sicher, dass der Rasentrimmerfaden beim Schneiden parallel zum Boden läuft. (Abb. 63)
2. Drücken Sie den Trimmerkopf nicht auf den Boden. Der Boden und das Gerät könnten dadurch beschädigt werden.
3. Der Trimmerkopf sollte nicht durchgängig den Boden berühren, da es sonst zu Schäden am Trimmerkopf kommen kann.
4. Arbeiten Sie mit Vollgas, wenn Sie das Gerät beim Mähen von einer Seite zur anderen bewegen. Stellen Sie sicher, dass der Rasentrimmerfaden beim Schneiden parallel zum Boden läuft. (Abb. 64)

### So blasen Sie Gras fort

Der Luftstrom aus dem rotierenden Trimmerfaden kann verwendet werden, um Gras zu entfernen.

1. Halten Sie den Trimmerkopf und den Trimmerfaden parallel zum Boden und über dem Boden.
2. Geben Sie Vollgas.
3. Bewegen Sie den Trimmerkopf von einer Seite zur anderen und blasen Sie das Gras fort.



**WARNUNG:** Reinigen Sie die Trimmerkopfabdeckung jedes Mal, wenn Sie einen neuen Trimmerfaden zusammenbauen, um Unwucht und Vibrationen in den Griffen zu vermeiden. Sie sollten auch die anderen Teile des Trimmerkopfs überprüfen und bei Bedarf reinigen.

## So ersetzen Sie den Trimmerfaden

Diese Information finden Sie auf der letzten Seite dieser Bedienungsanleitung.

# Wartung

## Einleitung



**WARNUNG:** Bevor Sie eine Wartung durchführen, müssen Sie das Kapitel über die Sicherheit lesen und verstehen.

die Verfügbarkeit von professionellen Reparaturen und Wartungsarbeiten. Wenn Ihr Händler keine Servicewerkstatt ist, sprechen Sie mit ihm, um Informationen über die nächste Servicewerkstatt zu erhalten.

Für alle Wartungs- und Reparaturarbeiten am Produkt ist eine spezielle Schulung erforderlich. Wir garantieren

## Wartungsplan

Wartung	Täglich	Wöchentlich	Monatlich
Reinigen Sie die Außenfläche.	X		
Reinigen Sie den Luftfilter. Tauschen Sie ihn bei Bedarf aus.	X		
Überprüfen Sie die Funktion der Gashebelsperre und des Gashebels.	X		
Überprüfen Sie den Stoppschalter.	X		
Überprüfen Sie die Schutzvorrichtungen.	X		
Überprüfen Sie den Trimmerkopf.	X		
Überprüfen Sie die Sicherungsmutter.	X		
Untersuchen Sie das Gerät auf Kraftstoff-Undichtigkeiten.	X		
Stellen Sie sicher, dass die Grasklinge mittig ausgerichtet und scharf ist und an der Klinge oder am Mittelloch keine Beschädigungen hat.	X		
Vergewissern Sie sich, dass die Schneidausrüstung im Leerlauf nicht rotiert.	X		
Tragen Sie Schmierfett auf das zweiteilige Führungsrohr auf.		X	
Überprüfen Sie den Starthandgriff und das Startseil.		X	
Überprüfen Sie die Schmierung des Winkelgetriebes.		X	
Reinigen Sie die Außenseite der Zündkerze. Entfernen Sie die Zündkerze und messen Sie den Elektrodenabstand. Korrigieren Sie den Elektrodenabstand oder verwenden Sie eine andere Zündkerze.		X	
Reinigen Sie das Kühlsystem.		X	
Reinigen Sie den Funkenschutz des Schalldämpfers.		X	
Reinigen Sie die Außenseite des Vergasers und den umliegenden Bereich.		X	
Untersuchen Sie den Kraftstofffilter auf Verunreinigungen.		X	
Untersuchen Sie den Kraftstoffschlauch auf Beschädigung.		X	
Kontrollieren Sie alle Kabel und Anschlüsse.		X	
Kontrollieren Sie Kupplung, Kupplungsfedern und Kupplungstrommel auf Verschleiß.			X
Tauschen Sie die Zündkerze aus.			X

## So stellen Sie die Leerlaufdrehzahl ein

Stellen Sie sicher, dass der Luftfilter sauber ist und der Luftfilterdeckel befestigt wurde, bevor Sie die Leerlaufdrehzahl einstellen.

1. Drehen Sie die mit „T“ markierte Schraube im Uhrzeigersinn, bis sich die Schneidaurüstung zu drehen beginnt. (Abb. 65)
2. Drehen Sie die mit „T“ markierte Schraube für die Leerlaufdrehzahl entgegen dem Uhrzeigersinn, bis die Schneidaurüstung zum Stillstand kommt.
3. Die Leerlaufdrehzahl muss niedriger sein als die Geschwindigkeit, bei der sich die Schneidaurüstung zu drehen beginnt. Die Leerlaufdrehzahl ist richtig eingestellt, wenn der Motor in allen Stellungen gleichmäßig läuft.

## So prüfen Sie den Schalldämpfer



**WARNUNG:** Verwenden Sie niemals ein Gerät mit defektem Schalldämpfer.

(Abb. 32)



**WARNUNG:** Die Motorabgase sind heiß und können Funken enthalten, die einen Brand verursachen können. Aus diesem Grunde sollte das Produkt niemals im Innenbereich oder in der Nähe von feuergefährlichen Stoffen gestartet werden!

Der Schalldämpfer senkt den Geräuschpegel so weit wie möglich und hält die Abgase des Motors vom Anwender fern.

- Stellen Sie sicher, dass der Schalldämpfer ordnungsgemäß am Gerät angebracht und unbeschädigt ist. (Abb. 66)

## So reinigen Sie das Kühlsystem

- Reinigen Sie den Lufteinlass (A) des Anlassers und die Kühlrippen (B) des Zylinders mit einer Bürste. (Abb. 67)

## So prüfen Sie die Zündkerze



**ACHTUNG:** Verwenden Sie die empfohlene Zündkerze. Siehe *Technische Angaben auf Seite 98*. Eine falsche Zündkerze kann zu Schäden am Gerät führen.

1. Wenn das Gerät nicht einfach zu starten oder in Betrieb zu nehmen ist oder wenn das Gerät im Leerlauf nicht ordnungsgemäß funktioniert, überprüfen Sie die Zündkerze auf unerwünschte Materialien. Wenn Sie diese Schritte ausführen, verringern Sie die Gefahr von unerwünschtem Material an den Elektroden der Zündkerze:

- a) Vergewissern Sie sich, dass die Leerlaufdrehzahl richtig eingestellt ist.
  - b) Vergewissern Sie sich, dass das Kraftstoffgemisch korrekt ist.
  - c) Vergewissern Sie sich, dass der Luftfilter sauber ist.
2. Reinigen Sie die Zündkerze, wenn sie schmutzig ist.
  3. Stellen Sie sicher, dass der Elektrodenabstand korrekt ist. Siehe *Technische Angaben auf Seite 98*. (Abb. 68)
  4. Ersetzen Sie die Zündkerze monatlich oder ggf. häufiger.

## So tragen Sie Schmierfett auf das zweiteilige Führungsrohr auf

- Schmieren Sie das Ende der Antriebswelle nach jeweils 30 Betriebsstunden. (Abb. 69)

## Reinigen des Luftfilters

1. Nehmen Sie Luftfilterdeckel und Luftfilter ab. (Abb. 70)
2. Reinigen Sie den Luftfilter mit warmer Seifenlauge. Achten Sie darauf, dass der Luftfilter trocken ist, bevor Sie ihn wieder einbauen.
3. Tauschen Sie den Luftfilter aus, falls er für eine Reinigung zu stark verschmutzt ist. Tauschen Sie einen beschädigten Luftfilter unbedingt aus.
4. Wenn sich in Ihrem Gerät ein Luftfilter aus Schaumstoff befindet, tragen Sie Luftfilteröl auf. Verwenden Sie Luftfilteröl ausschließlich bei Schaumstofffiltern. Tragen Sie auf keinen Fall Öl auf einen Filzfilter auf.

## So tragen Sie Öl auf den Luftfilter auf



**ACHTUNG:** Immer spezielles Filteröl Husqvarna verwenden. Verwenden Sie keine anderen Arten von Öl.



**WARNUNG:** Ziehen Sie Schutzhandschuhe an. Das Öl des Luftfilters kann Hautreizungen verursachen.

1. Stecken Sie den Luftfilter in einen Plastikbeutel.
2. Schütten Sie das Öl in den Plastikbeutel.
3. Reiben Sie die Plastiktüte, um das Öl gleichmäßig über den Luftfilter zu verteilen.
4. Drücken Sie das unerwünschte Öl aus dem Luftfilter, solange sich dieser in der Plastikhülle befindet. (Abb. 71)

## So fetten Sie das Winkelgetriebe nach

- Stellen Sie sicher, dass das Winkelgetriebe zu  $\frac{3}{4}$  mit Schmiermittel gefüllt ist. (Abb. 72)



## So stellen Sie das Gaskabel ein

1. Stellen Sie sicher, dass das Gaskabel fest sitzt und kein Kraftstoff in das Gerät gelangt.

2. Stellen Sie die Mutter am Gaskabel ein. (Abb. 73)

3. Ziehen Sie die Sicherheitsmuttern an.

---

## Fehlerbehebung

---

### Der Motor springt nicht an

Prüfung	Mögliche Ursache	Empfohlene Vorgehensweise
Stoppschalter	Der Stoppschalter ist in Stopposition.	Lassen Sie den Stoppschalter von einer autorisierten Servicewerkstatt ersetzen.
Starterklinken	Die Starterklinken sind nicht frei beweglich.	Entfernen Sie das Gehäuse der Startvorrichtung und reinigen Sie den Bereich um die Starterklinken. Siehe <i>Geräteübersicht auf Seite 84</i> .
		Wenden Sie sich an eine zugelassene Servicewerkstatt.
Kraftstofftank.	Falsche Kraftstoffsorte.	Wechseln Sie den Kraftstoff aus.
Zündkerze.	Die Zündkerze ist verschmutzt oder nass.	Stellen Sie sicher, dass die Zündkerze sauber und trocken ist.
	Zündkerze mit falschem Elektrodenabstand.	Reinigen Sie die Zündkerze. Stellen Sie sicher, dass der Elektrodenabstand korrekt ist. Stellen Sie sicher, dass die Zündkerze eine sog. Funkenstörung hat.
		Siehe technische Daten für den korrekten Elektrodenabstand.
	Die Zündkerze sitzt lose.	Zündkerze festziehen.

### Der Motor startet, geht aber wieder aus.

Prüfung	Mögliche Ursache	Empfohlene Vorgehensweise
Kraftstofftank	Falsche Kraftstoffsorte.	Wechseln Sie den Kraftstoff aus.
Luftfilter	Der Luftfilter ist verstopft.	Reinigen Sie den Luftfilter.
Vergaser	Der Motorleerlauf funktioniert nicht ordnungsgemäß.	Wenden Sie sich an Ihren Servicehändler.

---

## Transport und Lagerung

---

• Lassen Sie das Gerät vor der Lagerung stets abkühlen.

• Für die Lagerung und den Transport des Geräts und des Kraftstoffs ist darauf zu achten, dass keine Lecks oder Dämpfe vorhanden sind. Funken oder

- offene Flammen, zum Beispiel von elektrischen Geräten oder einem Boiler, können ein Feuer auslösen.
- Verwenden Sie für die Lagerung und den Transport von Kraftstoff immer zugelassene Behälter.
- Leeren Sie den Kraftstofftank vor dem Transport oder vor der Langzeitaufbewahrung. Entsorgen Sie den Kraftstoff in einer geeigneten Abfallentsorgungsstelle.

- Bringen Sie den Transportschutz während des Transports und der Lagerung an.
- Entfernen Sie die Zündkappe von der Zündkerze.
- Befestigen Sie das Gerät während des Transports. Sorgen Sie dafür, dass sich das Gerät während des Transports nicht bewegen kann.
- Reinigen und warten Sie das Gerät, bevor Sie es für längere Zeit einlagern.

---

## Technische Angaben

---

### Technische Daten

	<b>B26PS</b>
<b>Motor</b>	
Hubraum, cm <sup>3</sup>	26,2
Bohrung, mm	35,8
Hub, mm	26
Leerlaufdrehzahl, U/min	2700-3300
Empfohlenes max. Tempo, U/min	11800
Drehzahl der Abtriebswelle, U/min	8700
Motorhöchstleistung nach ISO 8893, kW/PS bei U/min.	0,75/1,0 bei 8500
Katalysatorschalldämpfer	Ja
Drehzahlgeregeltes Zündsystem	Ja
<b>Zündanlage</b>	
Zündkerze	TORCH CMR7H
Elektrodenabstand, mm	0,65
<b>Kraftstoff- und Schmiersystem</b>	
Füllmenge Kraftstofftank, cm <sup>3</sup> /Liter	550/0,55
<b>Gewicht</b>	
Ohne Kraftstoff, Schneidausrüstung und Schutz, kg	5,4
<b>Geräuschemissionen<sup>16</sup></b>	
Gemessener Schalleistungspegel dB (A)	109
Schalleistungspegel, garantiert L <sub>WA</sub> dB (A)	112

<sup>16</sup> Umweltbelastende Geräuschemissionen, gemessen als Schalleistung (L<sub>WA</sub>) gemäß EG-Richtlinie 2000/14/EG Der aufgezeichnete Lautstärkepegel für das Gerät wurde unter Verwendung der originalen Schneidausrüstung mit dem höchsten Pegel gemessen. Die Differenz zwischen garantiertem und gemessenem Schalleistungspegel besteht darin, dass beim garantierten Schalleistungspegel auch eine Streuung im Messergebnis und Variationen zwischen verschiedenen Geräten desselben Modells gemäß der Richtlinie 2000/14/EG berücksichtigt werden.

	<b>B26PS</b>
<b>Lautstärke<sup>17</sup></b>	
Äquivalenter Schalldruckpegel am Ohr des Anwenders, gemessen gemäß EN ISO 11806 und ISO 22868, in [dB (A)]	
Ausgestattet mit Trimmerkopf (Original)	96
Ausgestattet mit Grasklinge (Original)	99
<b>Vibrationspegel<sup>18</sup></b>	
Äquivalente Vibrationspegel ( $a_{hv,eq}$ ) an den Griffen, gemessen gemäß EN ISO 11806 und ISO 22867, $m/s^2$ :	
Ausgestattet mit Trimmerkopf (Original), links/rechts	6,89/6,80
Ausgestattet mit Grasklinge (Original), links/rechts	6,05/7,30

---

## Zubehör

---

### Zubehör

Zugelassenes Zubehör	Typ	Schutz für die Schneidausrüstung
M10LH Arbor Wellengewinde		
Grasklinge/Grasmesser	Grass 200-4 1" (Ø 200, 4 Zähne)	580 30 50-01
Trimmerkopf	P25 (Faden-Ø 2,4 mm)	580 30 50-01

Folgendes Zubehör wird für die nachstehenden Modelle empfohlen.

Zugelassene Anbaugeräte	Teile-Nr.	Verwenden mit
Kultivatoraufsatz	577 61 62-02	B26PS
Laubblasgerätaufsatz	577 61 62-03	B26PS
Kantenschneiderzusatz	577 61 62-04	B26PS
Hochentasteraufsatz	577 61 62-05	B26PS
Heckenscherenaufsatz	967 17 64-01	B26PS
Motorsense-Anbauwerkzeug	577 61 62-06	B26PS

<sup>17</sup> Berichten zufolge liegt der äquivalente Schalldruckpegel normalerweise bei einer Ausbreitungsklasse (standardmäßige Ausbreitung) von 2,5 dB (A).

<sup>18</sup> Berichten zufolge liegt der äquivalente Vibrationspegel normalerweise bei einer Ausbreitungsklasse (Standardabweichung) von 1,5  $m/s^2$ .

# EG-Konformitätserklärung

## EU-Konformitätserklärung

Wir, Husqvarna AB, SE -561 82 Huskvarna, SCHWEDEN, Tel. +46 36 146500 erklären in alleiniger Verantwortung, dass das beschriebene Gerät:



John Thompson, Produkt- und Marketingdirektor EUAP.  
(Bevollmächtigter Vertreter für Husqvarna AB,  
verantwortlich für die technische Dokumentation).

<b>Beschreibung</b>	<b>Benzinbetriebener Rasen- trimmer/Motorsense</b>
Marke	McCulloch
Plattform/Modell	AT26CSMC/B26PS
Charge	Seriennummer ab 2017

die folgenden EU-Richtlinien und -Vorschriften voll erfüllt:

<b>Richtlinie/Vorschrift</b>	<b>Beschreibung</b>
2006/42/EC	Maschinenrichtlinie
2014/30/EU	EMV-Richtlinie
2000/14/EC	Richtlinie „über umweltbelastende Geräuschemissionen von zur Verwendung im Freien vorgesehenen Geräten und Maschinen“
2011/65/EU	Richtlinie „zur Beschränkung der Verwendung bestimmter gefährlicher Stoffe in Elektro- und Elektronikgeräten“

Harmonisierte Normen und/oder technische Spezifikationen gelten wie folgt:

EN ISO 12100: 2010, CISPR 12:2007+A1:2009, EN ISO 11806-1:2011, EN ISO 14982:2009, EN 50581:2012

Gemäß Anhang V liegen die erklärten Geräuschpegelwerte bei:

Gemessener Schalleistungspegel: 109 dB(A)

Garantierter Schalleistungspegel: 112 dB(A)

Der TÜV Rheinland N.A. führte im Auftrag von Husqvarna AB eine freiwillige Typenprüfung gemäß AM 50270951 durch – Konformitätsbescheinigung nach EU-Richtlinie 2006/42/EC für Maschinen.

Wie auf dem Gerät angegeben, ist das Zertifikat für alle Produktionsstandorte und Ursprungsländer gültig.

Der gelieferte benzinbetriebene Trimmer/die Motorsense entspricht dem Exemplar, das der EU-Typenprüfung unterzogen wurde.

Unterzeichnet im Auftrag von: Husqvarna AB,  
Huskvarna, Schweden, 2017-11-30.

---

# Sommaire

---

Introduction.....	101	Dépannage.....	114
Sécurité.....	102	Transport et stockage.....	114
Montage.....	107	Caractéristiques techniques.....	115
Utilisation.....	109	Accessoires.....	116
Entretien.....	111	Déclaration de conformité CE.....	117

---

## Introduction

---

### Description du produit

Ce produit est une débroussailleuse équipée d'un moteur à combustion.

Nous travaillons en permanence à l'amélioration de votre sécurité et de votre efficacité pendant l'utilisation. Pour davantage d'informations, contactez votre atelier d'entretien.

### Utilisation prévue

Le produit peut être utilisé avec une lame à herbe ou une tête de désherbage pour couper différents types de

végétation. N'utilisez pas ce produit pour d'autres tâches que le désherbage et débroussaillage. Utilisez une lame à herbe ou tête de désherbage pour couper l'herbe.

---

**Remarque:** La législation nationale ou locale peut réglementer l'utilisation. Respectez la législation en vigueur.

---

### Aperçu du produit

(Fig. 1)

1. Tête de désherbage
2. Ravitaillement en lubrifiant, renvoi d'angle
3. Renvoi d'angle
4. Protection pour l'équipement de coupe
5. Arbre
6. Raccord du tube de transmission
7. Poignée anneau
8. Gâchette d'accélération
9. Bouton d'arrêt
10. Blocage de la gâchette d'accélération
11. Chapeau de bougie et bougie
12. Poignée du câble du démarreur
13. Réservoir de carburant
14. Couvercle de filtre à air
15. Poire de la pompe à carburant
16. Starter
17. Toc d'entraînement
18. Manuel de l'opérateur
19. mixte
20. Lame
21. Poignée en J
22. Bride de support
23. Rondelle
24. Contre-écrou
25. Harnais

26. Cœillet de suspension
27. Goupille d'arrêt
28. Protection de transport

### Symboles concernant le produit

- (Fig. 2) **AVERTISSEMENT !** Soyez prudent et utilisez le produit correctement. Ce produit peut causer des blessures graves, voire mortelles, à l'opérateur ou à d'autres personnes.
- (Fig. 3) Lisez le manuel d'utilisation et assurez-vous de bien comprendre les instructions avant d'utiliser ce produit.
- (Fig. 4) Utilisez un casque de protection dans les endroits où des objets peuvent tomber sur vous. Utilisez des protège-oreilles agréés. Utilisez des protections pour les yeux homologués.
- (Fig. 5) Le produit est conforme aux directives CE en vigueur.
- (Fig. 6) Le produit peut entraîner la projection d'objets, ce qui peut causer des blessures.
- (Fig. 7) Restez à une distance minimale de 15 m des personnes et des animaux pendant l'utilisation du produit.

(Fig. 8) Risque de rebond si l'équipement de coupe touche un objet qu'il ne coupe pas immédiatement. Le produit peut couper des parties du corps. Restez à une distance minimale de 15 m des personnes et des animaux pendant l'utilisation du produit.

(Fig. 9) Régime maximal de l'arbre de sortie.

(Fig. 10) Les flèches indiquent les limites de la position de la poignée.

(Fig. 11) Utilisez des gants de protection homologués.

(Fig. 12) Utilisez des bottes antidérapantes robustes.

(Fig. 13) Assurez-vous que les cheveux longs sont attachés au-dessus des épaules.

(Fig. 14) Poire de la pompe à carburant.

(Fig. 15) Starter : mettez la commande de starter sur la position de starter.

(Fig. 16) Placer la commande de starter sur la position RUN.

(Fig. 17) Carburant.

(Fig. 18) Émissions sonores dans l'environnement selon la directive européenne 2000/14/CE et la législation de la Nouvelle-Galles du Sud « Protection of the Environment Operations (Noise Control) Regulation 2017 ». L'étiquette de la machine et le chapitre

Caractéristiques techniques contiennent des données sur les émissions sonores.

**yyyywwxxx** La plaque signalétique indique le numéro de série. **yyyy** est l'année de production, **ww** est la semaine de production.

**Remarque:** Les autres symboles/autocollants présents sur le produit concernent des exigences de certification spécifiques à certains marchés.

## Émissions Euro V



**AVERTISSEMENT:** toute altération du moteur a pour effet d'annuler l'homologation de type UE de ce produit.

## Responsabilité

Conformément à la loi sur la responsabilité du fait des produits, nous déclinons toute responsabilité pour tout dommage causé par notre produit si :

- le produit n'est pas correctement réparé ;
- le produit est réparé avec des pièces qui ne proviennent pas du fabricant ou qui ne sont pas homologuées par le fabricant ;
- le produit est équipé d'un accessoire qui ne provient pas du fabricant ou qui n'est pas homologué par le fabricant ;
- le produit n'est pas réparé par un centre d'entretien agréé ou par une autorité homologuée.

# Sécurité

## Définitions de sécurité

Des avertissements, des recommandations et des remarques sont utilisés pour souligner des parties spécialement importantes du manuel.



**AVERTISSEMENT:** Symbole utilisé en cas de risque de blessures ou de mort pour l'opérateur ou les personnes à proximité si les instructions du manuel ne sont pas respectées.



**REMARQUE:** Symbole utilisé en cas de risque de dommages pour le produit, d'autres matériaux ou les environs si les instructions du manuel ne sont pas respectées.

**Remarque:** Symbole utilisé pour donner des informations supplémentaires pour une situation donnée.

## Instructions générales de sécurité



**AVERTISSEMENT:** Lisez les instructions qui suivent avant d'utiliser le produit.

- Utilisez le produit correctement. Une utilisation inappropriée peut causer des blessures graves, voire mortelles. Utilisez uniquement le produit pour les tâches décrites dans le présent manuel. N'utilisez pas ce produit pour d'autres travaux.
- Respectez les instructions de ce manuel. Respectez les symboles et les instructions de sécurité. Le non-respect des instructions et des symboles par l'opérateur peut causer des blessures graves, voire mortelles, ou des dommages.
- Ne jetez pas ce manuel. Utilisez les instructions pour assembler, utiliser et conserver votre produit en bon état. Utilisez les instructions pour l'installation appropriée des équipements et accessoires. Utilisez uniquement des équipements et accessoires homologués.
- N'utilisez pas de produit endommagé. Respectez le schéma d'entretien. Effectuez uniquement les

travaux d'entretien dont les instructions sont comprises dans ce manuel. Tous les autres travaux d'entretien doivent être effectués par un centre d'entretien agréé.

- Ce manuel ne peut pas inclure toutes les situations qui peuvent se produire lorsque vous utilisez le produit. Soyez prudent et utilisez votre bon sens. N'utilisez pas ou n'effectuez pas de travaux d'entretien sur le produit si vous n'êtes pas sûr de la situation. Contactez un spécialiste du produit, votre revendeur, votre agent d'entretien ou centre d'entretien agréé pour plus d'informations.
- Déconnectez la bougie avant d'assembler, de stocker ou d'effectuer l'entretien du produit.
- N'utilisez pas le produit si ses caractéristiques initiales ont été changées. Ne remplacez pas une pièce du produit sans l'approbation du fabricant. Utilisez uniquement des pièces approuvées par le fabricant. Un entretien inapproprié peut causer des blessures graves, voire mortelles.
- Ne respirez pas les fumées provenant du moteur. À long terme, l'inhalation de gaz d'échappement dégagés par le moteur constitue un risque pour la santé.
- Ne démarrez pas le produit dans un local clos ou à proximité de matériaux inflammables. Les gaz d'échappement sont très chauds et peuvent contenir une étincelle pouvant provoquer un incendie. Un débit d'air insuffisant peut causer des blessures graves, voire mortelles dues à une asphyxie ou au monoxyde de carbone.
- Lorsque vous utilisez ce produit, le moteur crée un champ électromagnétique. Le champ électromagnétique peut endommager les implants médicaux. Consultez votre médecin et le fabricant de votre implant avant d'utiliser ce produit.
- Ne laissez pas un enfant utiliser le produit. Ne laissez personne utiliser la machine sans en connaître les instructions d'utilisation.
- Assurez-vous de toujours surveiller une personne aux capacités physiques ou mentales réduites qui utilise le produit. Un adulte responsable doit être présent à tout moment.
- Stockez le produit dans une zone dont l'accès est fermé aux enfants et aux personnes non autorisées.
- Le produit peut projeter des objets et causer des blessures. Respectez les consignes de sécurité afin de réduire le risque de blessures graves ou mortelles.
- Ne vous éloignez pas du produit lorsque le moteur est allumé.
- L'opérateur du produit est tenu responsable en cas d'accident.
- Assurez-vous que les pièces ne soient pas endommagées avant d'utiliser le produit.
- Assurez-vous de maintenir une distance minimum de 15 m (50 ft) entre vous et les autres personnes ou animaux avant d'utiliser le produit. Assurez-vous

que les personnes présentes dans une zone adjacente sachent que vous allez utiliser le produit.

- Référez-vous aux lois nationales ou locales. Elles peuvent empêcher ou limiter le fonctionnement du produit dans certaines conditions.
- N'utilisez pas le produit si vous êtes fatigué ou sous l'emprise d'alcool, de drogues ou de médicaments. Ces facteurs sont susceptibles d'affecter votre vue, votre vigilance, votre coordination ou votre jugement.

## Consignes de sécurité pour l'assemblage



**AVERTISSEMENT:** Lisez, comprenez et respectez ces instructions attentivement avant d'utiliser le produit.

- Retirez la batterie du produit avant d'assembler le produit.
- Utilisez des gants de protection homologués.
- Si vous utilisez une lame d'éclaircissage ou une lame à herbe, assurez-vous que le guidon, le protège-lame et le harnais sont fixés correctement au produit.
- Une protection défectueuse ou incorrecte peut provoquer des blessures. N'utilisez pas un accessoire de coupe qui ne dispose pas de protection homologuée.
- Assurez-vous que vous assemblez le carter et l'arbre correctement avant de démarrer le produit.
- Le disque d'entraînement et la bride de support doivent s'engager correctement dans le trou central de l'accessoire de coupe. Un accessoire de coupe qui n'est pas correctement fixé peut provoquer des blessures ou la mort.
- Pour faire fonctionner le produit en toute sécurité et éviter toute blessure à l'opérateur ou à d'autres personnes, le produit doit toujours être correctement fixé au harnais.

## Consignes de sécurité pour le fonctionnement

- Assurez-vous que le produit est complètement assemblé avant de l'utiliser.
- Assurez-vous de démarrer le produit 3 m (10 ft) loin de l'endroit où vous avez rempli le réservoir de carburant. Placez le produit sur une surface plane. Vérifiez que l'équipement de coupe ne touche pas le sol ou tout autre objet.
- Le produit peut entraîner la projection d'objets, ce qui peut causer des lésions oculaires. Utilisez toujours des protections pour les yeux homologuées lorsque vous faites fonctionner le produit.
- Soyez prudent, un enfant peut se trouver à proximité du produit durant son fonctionnement sans que vous en ayez connaissance.

- N'utilisez pas le produit si des personnes sont présentes dans la zone de travail. Arrêtez le produit si une personne pénètre dans la zone de travail.
- Assurez-vous de toujours garder le contrôle du produit.
- N'utilisez pas ce produit si vous ne pouvez pas être secouru en cas d'accident. Assurez-vous que d'autres personnes sachent que vous allez utiliser le produit avant de commencer.
- Ne tournez pas avec le produit avant de vous assurer qu'aucune personne ni aucun animal ne se trouvent dans la zone de sécurité.
- Retirez tous les matériaux indésirables de la zone de travail avant de commencer. Si l'équipement de coupe heurte un objet, l'objet peut être projeté et causer des blessures ou des dommages. Les matériaux indésirables peuvent s'enrouler autour de l'équipement de coupe et causer des dommages.
- N'utilisez pas le produit par mauvais temps (brouillard, pluie, vents violents, risque d'éclairs ou autres conditions climatiques). Le mauvais temps peut créer des conditions de travail dangereuses (telles que des surfaces glissantes).
- Assurez-vous que vous pouvez vous déplacer librement et travailler dans une position stable.

(Fig. 19)

- Assurez-vous que vous ne pouvez pas tomber lorsque vous utilisez le produit. Ne vous inclinez pas lorsque vous utilisez le produit.
- Tenez toujours le produit avec vos deux mains. Tenez l'appareil du côté droit du corps.

(Fig. 20)

- Utilisez le produit avec l'équipement de coupe sous le niveau de votre taille.
- Si la commande du starter est sur la position de starter lorsque le moteur démarre, l'équipement de coupe commence à tourner.
- Ne touchez pas le renvoi d'angle après l'arrêt du moteur. Le renvoi d'angle est chaud après l'arrêt du moteur. Les zones de chaleur peuvent causer des blessures.
- Arrêtez le moteur avant de déplacer le produit.
- Ne posez pas le produit lorsque le moteur est allumé.
- Avant de retirer les matériaux indésirables du produit, arrêtez le moteur et attendez jusqu'à l'arrêt de l'équipement de coupe. Attendez l'arrêt de l'équipement de coupe avant de retirer la matière coupée.

## Équipement de protection individuelle



**AVERTISSEMENT:** Lisez les instructions qui suivent avant d'utiliser le produit.

- Portez toujours un équipement de protection individuel homologué lorsque vous utilisez le produit.

L'équipement de protection individuel ne protège pas complètement des blessures, mais il diminue la gravité des blessures en cas d'accident. Faites appel à votre revendeur pour vous aider à sélectionner l'équipement adéquat.

- Portez un casque de protection lorsqu'il y a un risque de chute d'objets.

(Fig. 21)

- Portez des protège-oreilles homologués ayant un effet atténuateur suffisant. Une exposition prolongée au bruit risque de causer des lésions auditives permanentes.

(Fig. 22)

- Utilisez des protections pour les yeux homologuées. L'usage d'une visière doit toujours s'accompagner du port de lunettes de protection homologuées. Par lunettes de protection homologuées, on entend celles qui sont en conformité avec les normes ANSI Z87.1 (États-Unis) ou EN 166 (pays de l'UE).

(Fig. 23)

- Portez des gants de protection en cas de besoin, par exemple lorsque vous fixez, examinez ou nettoyez l'équipement de coupe.

(Fig. 24)

- Portez des bottes antidérapantes et stables.

(Fig. 25)

- Portez des vêtements fabriqués dans un matériau résistant. Portez toujours des pantalons longs, épais et des manches longues. Ne portez pas de vêtements amples qui risqueraient de se prendre dans les brindilles et les branches. Ne portez pas de bijoux, de shorts, de sandales et ne marchez pas pieds nus. Attachez vos cheveux de façon sécurisée au-dessus de vos épaules.
- Gardez toujours une trousse de premiers soins à portée de main.

(Fig. 26)

## Dispositifs de sécurité sur le produit



**AVERTISSEMENT:** Lisez les instructions qui suivent avant d'utiliser le produit.

- N'utilisez pas un produit avec des dispositifs de sécurité défectueux.
- Contrôlez les dispositifs de sécurité régulièrement. Reportez-vous à la section *Calendrier de maintenance à la page 112*.
- Si les dispositifs de sécurité sont défectueux, parlez-en à votre atelier d'entretien Husqvarna.

## Pour contrôler le blocage de la gâchette d'accélération

1. Assurez-vous que le blocage de la gâchette d'accélération (A) et que la gâchette d'accélération



- (B) se déplacent librement et que le ressort de rappel fonctionne correctement. (Fig. 27)
- Appuyez sur le blocage de la gâchette d'accélération et assurez-vous qu'il retourne à sa position initiale lorsque vous le relâchez. (Fig. 28)
  - Vérifiez que la gâchette d'accélération est bloquée en position de ralenti lorsqu'elle est déverrouillée. (Fig. 29)
  - Démarez le produit et faites-le fonctionner à plein régime.
  - Relâchez la gâchette d'accélération et vérifiez que l'équipement de coupe s'arrête et s'immobilise.



**AVERTISSEMENT:** Si l'équipement de coupe bouge lorsque la gâchette d'accélération est en position de ralenti, le régime de ralenti du carburateur doit être réglé. Reportez-vous à la section *Pour régler le régime de ralenti à la page 112.*

#### Pour contrôler l'interrupteur d'arrêt

- Démarez le moteur.
- Mettez l'interrupteur de marche/arrêt en position d'arrêt et vérifiez que le moteur s'arrête. (Fig. 30)

#### Pour contrôler la protection de l'équipement de coupe



**AVERTISSEMENT:** N'utilisez pas un équipement de coupe sans une protection d'équipement de coupe correctement fixée et homologuée. Utilisez toujours la protection d'accessoire de coupe recommandée pour l'accessoire de coupe que vous utilisez, reportez-vous à la section *Accessoires à la page 116.* L'installation d'une protection d'accessoire de coupe incorrecte ou défectueuse peut provoquer des blessures graves.

La protection de l'accessoire de coupe permet d'arrêter les objets projetés en direction de l'utilisateur. Elle permet également d'éviter de se blesser si vous touchez l'équipement de coupe.

- Arrêtez complètement le moteur.
- Réalisez un contrôle visuel pour détecter les dommages, par exemple des fissures. (Fig. 31)
- Remplacez la protection de l'accessoire de coupe si celle-ci est endommagée.

#### Silencieux

(Fig. 32)

- N'utilisez pas un moteur dont le silencieux est endommagé. Un silencieux endommagé augmente le niveau sonore et le risque d'incendie. Gardez un extincteur à proximité.

- Vérifiez régulièrement que le silencieux est bien fixé sur le produit.
- Ne touchez pas le moteur ni le silencieux quand le moteur est allumé. Ne touchez pas le moteur ni le silencieux peu après l'arrêt du moteur. Les surfaces chaudes peuvent causer des blessures.
- La chaleur du silencieux peut provoquer un incendie. Soyez prudent si vous utilisez le produit à proximité de liquides inflammables ou de fumées.
- Ne touchez pas les pièces à l'intérieur du silencieux si celui-ci est endommagé. Les pièces peuvent contenir certains produits chimiques cancérigènes.

#### Fixation et dépose du contre-écrou



**AVERTISSEMENT:** Arrêtez le moteur, utilisez des gants de protection et soyez prudent autour des bords tranchants de l'équipement de coupe.

Le contre-écrou est utilisé pour fixer certains types d'accessoires de coupe. Le contre-écrou est fileté à gauche.

- Pour le fixer, serrez le contre-écrou dans le sens inverse de rotation de l'équipement de coupe.
- Pour déposer le contre-écrou, desserrez le contre-écrou dans le sens de rotation de l'accessoire de coupe.
- Pour desserrer et serrer le contre-écrou, utilisez une clé à douille munie d'un arbre long. La flèche sur l'image indique la zone dans laquelle vous pouvez utiliser la clé à douille. (Fig. 33)



**AVERTISSEMENT:** Lorsque vous desserrez et serrez le contre-écrou, la lame est susceptible de causer des blessures. Vous devez toujours vous assurer que le protège-lame protège bien vos mains des blessures lorsque vous effectuez cette opération.

**Remarque:** Assurez-vous que vous ne pouvez pas tourner le contre-écrou à la main. Remplacez l'écrou si le revêtement en nylon ne présente pas une résistance d'au moins 1,5 Nm. Remplacez le contre-écrou après une dizaine de serrages.

#### Équipement de coupe



**AVERTISSEMENT:** Lors d'une intervention sur l'équipement de coupe, celui-ci ne doit pas tourner. Assurez-vous que le moteur est à l'arrêt. Retirez le chapeau de bougie avant toute intervention sur l'équipement de coupe.



**AVERTISSEMENT:** Assurez-vous que l'accessoire de coupe n'est pas endommagé. Un équipement de coupe

endommagé est susceptible de provoquer des accidents. Remplacez tout équipement de coupe endommagé.



**AVERTISSEMENT:** Utilisez l'équipement de coupe approprié. Utilisez uniquement l'accessoire de coupe avec la protection recommandée ; reportez-vous à la section *Accessoires à la page 116*.

### Équipement de coupe

- Utilisez les lames et les couteaux à herbe pour couper l'herbe plus épaisse.

(Fig. 34)

- Utilisez la tête de coupe pour couper l'herbe.

(Fig. 35)

- Maintenez les dents de la lame correctement affûtées pour réduire le risque d'accidents.

(Fig. 36)

- Vérifiez que l'équipement de coupe n'est pas endommagé ou fissuré. Remplacez tout équipement de coupe endommagé.
- Utilisez uniquement des équipements de coupe avec les protections d'équipement de coupe recommandées. Reportez-vous à la section *Accessoires à la page 116*.

### Tête de désherbage



**AVERTISSEMENT:** Veillez à ce que le fil de coupe soit toujours enroulé de manière serrée et régulière autour du tambour pour éviter des vibrations dangereuses.

(Fig. 37)

- Utilisez uniquement les têtes de désherbage et les fils de coupe recommandés.
- Utilisez uniquement les équipements de coupe recommandés.
- Les petites machines requièrent de petites têtes de désherbage, et inversement.
- La longueur du fil de coupe est importante. Un fil de coupe long demande un moteur plus puissant qu'un fil court, même en cas de diamètre égal de fil.
- Assurez-vous que le couteau monté sur le carter de protection est intact. Il découpe le fil de coupe à la bonne longueur.
- Faites tremper le fil de coupe dans l'eau pendant quelques jours avant utilisation afin d'augmenter sa durée de vie.

### Lames et couteaux à herbe

- Utilisez le produit conjointement à une lame à herbe homologuée. N'utilisez pas de lame à herbe sans avoir posé correctement toutes les pièces nécessaires. Assurez-vous que l'installation est

effectuée correctement et que les bonnes pièces sont utilisées. Une installation incorrecte peut provoquer l'expulsion de la lame et blesser gravement l'utilisateur ou les personnes se trouvant à proximité.

- Portez des gants de protection lorsque vous manipulez ou que vous procédez à l'entretien de la lame.
- Portez un casque lorsque vous utilisez un produit comportant une lame à herbe.
- Les lames et couteaux à herbe sont utilisés pour la coupe de l'herbe épaisse.
- Une lame à herbe peut provoquer des blessures alors qu'elle continue à tourner après l'arrêt du moteur ou après le relâchement de la gâchette d'accélération. Assurez-vous que la lame à herbe a complètement cessé de tourner avant toute opération de maintenance.
- Arrêtez le moteur avant d'entamer des travaux sur l'équipement de coupe. Assurez-vous que l'équipement de coupe s'arrête complètement. Débranchez le câble de la bougie.
- Utilisez uniquement un équipement de coupe homologué ou une lame correctement affûtée.
- Maintenez les dents de la lame correctement affûtées.
- N'utilisez pas un équipement de coupe endommagé.
- Fixez la protection de transport sur la lame à herbe lorsque vous transportez ou rangez le produit.

### Sécurité carburant



**AVERTISSEMENT:** Lisez les instructions qui suivent avant d'utiliser le produit.

- Ne mélangez pas le carburant à l'intérieur ou à proximité d'une source de chaleur.
- Ne démarrez pas le produit si du carburant ou de l'huile moteur a été renversé(e) sur le produit. Essayez le carburant/l'huile et attendez que le produit sèche. Essayez le carburant déversé sur le produit.
- Si vous avez renversé du carburant sur vos vêtements, changez de vêtements immédiatement.
- Évitez tout contact de la peau avec le carburant. Le carburant peut causer des blessures. Si votre peau entre en contact avec le carburant, lavez les parties qui ont été en contact avec de l'eau et du savon.
- Ne démarrez pas le moteur si vous avez renversé de l'huile ou du carburant sur le produit ou sur vous.
- Ne démarrez pas le produit s'il y a une fuite de moteur. Vérifiez régulièrement s'il y a des fuites de moteur.
- Faites attention avec le carburant. Le carburant est inflammable et ses vapeurs sont explosives. Il peut causer des blessures graves, voire mortelles.

- Ne respirez pas les vapeurs de carburant, elles peuvent causer des blessures. Assurez-vous que la ventilation est suffisante.
- Ne fumez pas à proximité du carburant ou du moteur.
- Ne mettez pas d'objets chauds à proximité du carburant ou du moteur.
- N'ajoutez pas de carburant lorsque le moteur est allumé.
- Assurez-vous que le moteur est froid avant de faire le plein de carburant.
- Avant de faire le plein, ouvrez le bouchon du réservoir de carburant lentement et relâchez la pression avec précaution.
- N'ajoutez pas de carburant au moteur dans un espace intérieur. Un débit d'air insuffisant peut causer des blessures graves, voire mortelles dues à une asphyxie ou au monoxyde de carbone.
- Serrez le bouton du réservoir de carburant avec précaution afin d'éviter tout risque d'incendie.
- Déplacez le produit à un minimum de 3 m (10 ft) de l'endroit où a été fait le plein de carburant avant de démarrer le produit.
- Ne remplissez pas trop le réservoir de carburant.
- Assurez-vous qu'aucune fuite ne peut se produire lorsque vous déplacez le produit ou le bidon de carburant.
- Ne placez pas le produit ni le bidon de carburant dans un espace où il y a une flamme nue, des étincelles ou une veilleuse d'allumage. Assurez-vous qu'il n'y a pas de flamme nue dans le lieu de stockage.
- Utilisez uniquement des récipients homologués pour le transport et le stockage de carburant.
- Avant de remiser le produit pour une période prolongée, videz le réservoir de carburant. Respectez la législation locale sur les lieux d'élimination du carburant.
- Nettoyez le produit avant de le remiser pour une période prolongée.

- Retirez le chapeau de bougie avant de remiser le produit afin de vous assurer que le moteur ne démarre pas par inadvertance.

## Consignes de sécurité pour l'entretien



**AVERTISSEMENT:** Lisez les instructions qui suivent avant d'utiliser le produit.

- Arrêtez le moteur, assurez-vous que l'équipement de coupe s'arrête et laissez le produit refroidir avant d'effectuer l'entretien.
- Débranchez le chapeau de bougie d'allumage avant d'effectuer l'entretien.
- Les gaz d'échappement du moteur contiennent du monoxyde de carbone, un gaz inodore, toxique et très dangereux pouvant entraîner la mort. Ne faites pas tourner le moteur en intérieur ou dans des espaces fermés.
- Les gaz d'échappement du moteur sont très chauds et peuvent contenir des étincelles. N'utilisez pas le produit dans un local clos ou à proximité de matériaux inflammables.
- Les accessoires et les modifications apportées au produit qui ne sont pas approuvés par le fabricant peuvent causer des blessures très graves, voire mortelles. Ne modifiez pas le produit. Utilisez uniquement des accessoires d'origine.
- Si l'entretien n'est pas effectué correctement et régulièrement, le risque de blessures et d'endommagement du produit augmente.
- Effectuez uniquement les tâches d'entretien recommandées dans le présent manuel d'utilisation. Laissez un agent d'entretien Husqvarna approuvé se charger de toutes les autres opérations d'entretien.
- Demandez à un Husqvarna atelier spécialisé d'effectuer régulièrement l'entretien du produit.
- Remplacez les pièces endommagées, usées ou cassées.

## Montage

### Introduction



**AVERTISSEMENT:** Avant de monter le produit, vous devez lire et comprendre le chapitre sur la sécurité.



**AVERTISSEMENT:** Débranchez le câble d'allumage de la bougie avant de monter le produit.

### Pour fixer la poignée en J

1. Fixez la poignée en J à la poignée anneau conformément à l'illustration. Serrez l'écrou. (Fig. 38)

2. Assurez-vous de fixer la poignée en J entre les flèches sur l'arbre.

### Pour monter le tube de transmission démontable

1. Tournez le bouton pour desserrer le raccord. (Fig. 39)
2. Alignez la languette de l'équipement de coupe (A) sur le trou du raccord (B). (Fig. 40)
3. Enfoncez l'équipement dans le raccord jusqu'à entendre un clic. (Fig. 41)
4. Serrez complètement le bouton. (Fig. 39)

## Pour démonter le tube de transmission démontable

1. Tournez le bouton sur 3 tours pour desserrer le raccord. (Fig. 39)
2. Appuyez sur le bouton (C) et maintenez-le enfoncé.
3. Tenez fermement l'unité moteur.
4. Déposez l'équipement de coupe du raccord. (Fig. 42)

## Pour assembler l'équipement de coupe

L'équipement de coupe comprend un accessoire de coupe et une protection de l'accessoire de coupe.



**AVERTISSEMENT:** Utilisez des gants de protection.



**AVERTISSEMENT:** Utilisez toujours la protection de l'accessoire de coupe recommandée. Consultez la section *Accessoires à la page 116*.



**AVERTISSEMENT:** Un accessoire de coupe mal fixé peut entraîner des blessures graves ou mortelles.

## Pour fixer un protège-lame, une lame à herbe et un couteau à herbe



**REMARQUE:** Veillez à ce que le bouclier de protection soit démonté.

**Remarque:** Utilisez le protège-lame recommandé. Reportez-vous à la section *Accessoires à la page 116*.

1. Posez le protège-lame sur l'arbre. Fixez le protège-lame à l'aide du boulon. (Fig. 43)
2. Fixez le toc d'entraînement (B) sur l'axe sortant.
3. Faites tourner l'arbre sortant jusqu'à ce qu'1 des trous du disque d'entraînement soit aligné avec le trou du carter.
4. Placez la goupille de blocage (C) dans le trou afin de bloquer l'arbre.
5. Placez la lame (D), le bol de garde au sol (E) et la bride de support (F) sur l'axe sortant.
6. Posez l'écrou (G). Utilisez la clé mixte pour serrer l'écrou au couple de 35-50 Nm. Tenez le manche de la clé mixte le plus près possible du protège-lame.

7. Pour serrer l'écrou, tournez la clé mixte dans le sens inverse du sens de rotation. (Fig. 44)

**Remarque:** Filetage à gauche.

## Pour fixer la protection de l'équipement de coupe et la tête de désherbage

1. Fixez la protection de l'équipement de coupe (A) sur l'arbre à l'aide du boulon (L). (Fig. 45)
2. Fixez le toc d'entraînement (B) sur l'axe sortant. (Fig. 46)
3. Faites tourner l'axe sortant jusqu'à ce que le trou du toc d'entraînement coïncide avec le trou correspondant du carter.
4. Placez un petit tournevis (C) dans le trou afin de bloquer l'arbre.
5. Tournez la tête de désherbage (H) dans le sens contraire des aiguilles d'une montre pour fixer fermement la tête de désherbage au carter. (Fig. 47)

**Remarque:** Filetage à gauche.

## Pose de la protection de transport

- Posez la protection de transport sur la lame. (Fig. 48)

## Pour poser le harnais



**AVERTISSEMENT:** Le produit doit toujours être correctement fixé au harnais. Si ce n'est pas le cas, vous ne pourrez pas contrôler le produit en toute sécurité, ce qui pourrait entraîner des blessures pour vous ou des tierces personnes. N'utilisez pas de harnais défectueux. N'utilisez pas de harnais dont le dispositif de libération rapide est défectueux.

1. Enfiler le harnais.
2. Reliez le produit au harnais.
3. Ajustez le harnais afin d'obtenir la position de travail la plus confortable.
4. Réglez les courroies latérales pour que le produit pèse uniformément sur les épaules. (Fig. 49)
5. Ajustez le harnais jusqu'à ce que l'équipement de coupe soit parallèle au sol.
6. Laissez l'équipement de coupe reposer légèrement sur le sol. Ajustez l'attache du harnais pour équilibrer correctement le produit.

**Remarque:** Si vous utilisez une lame à herbe, elle doit être située à environ 10 cm (4 pouces) du sol.

# Utilisation

## Introduction

N'utilisez pas d'huile pour moteurs à quatre temps.



**AVERTISSEMENT:** Avant d'utiliser le produit, vous devez lire et comprendre le chapitre sur la sécurité.

## Carburant

Ce produit est équipé d'un moteur à deux temps.



**REMARQUE:** L'utilisation d'un type de carburant inadéquat peut endommager le moteur. Utilisez un mélange d'essence et d'huile deux temps.

## Carburant prémélangé

- Utilisez un carburant alkylate prémélangé Husqvarna de bonne qualité pour des performances optimales et une plus longue durée de vie du moteur. Ce carburant contient des produits chimiques moins dangereux par rapport au carburant normal, ce qui réduit la quantité de gaz d'échappement dangereux. Ce carburant génère une faible quantité de résidus, ce qui permet de garder les composants du moteur propres plus longtemps.

## Pour mélanger le carburant

### Essence

- Utilisez une essence sans plomb de bonne qualité avec un maximum de 10 % d'éthanol.



**REMARQUE:** n'utilisez pas d'essence avec un indice d'octane inférieur à 90 RON/87 AKI. L'utilisation d'une essence d'un indice d'octane inférieur peut entraîner des cognements, et donc endommager le moteur.

- Nous vous recommandons d'utiliser une essence d'un indice d'octane supérieur lorsque vous travaillez de manière continue à un régime élevé.

### Huile deux temps

- Pour un résultat et un fonctionnement optimaux, utilisez de l'huile deux temps Husqvarna.
- Si l'huile deux temps Husqvarna n'est pas disponible, utilisez une huile deux temps de haute qualité pour moteurs refroidis à l'air. Contactez votre atelier d'entretien pour sélectionner l'huile appropriée.



**REMARQUE:** N'utilisez pas d'huile deux temps pour les moteurs hors-bord refroidis par eau (huile outboard).

## Pour mélanger l'essence et l'huile deux temps

Essence, en litres	Huile deux temps, en litres
	<b>2 % (50:1)</b>
5	0,10
10	0,20
15	0,30
20	0,40



**REMARQUE:** lorsque vous mélangez de faibles quantités de carburant, de petites erreurs peuvent influencer considérablement sur le rapport de mélange. Mesurez soigneusement la quantité d'huile et assurez-vous que vous obtenez le mélange correct.

(Fig. 50)

- Remplissez la moitié de la quantité d'essence dans un récipient propre et adapté pour l'essence.
- Ajoutez la quantité totale d'huile.
- Mélangez en secouant le mélange de carburant.
- Ajoutez le reste de l'essence dans le récipient.
- Mélangez avec précaution en secouant le récipient.



**REMARQUE:** Ne mélangez jamais plus d'un mois de carburant à chaque fois.

## Pour remplir le réservoir de carburant

- Essayez le pourtour du bouchon du réservoir de carburant. (Fig. 51)
- Secouez le conteneur et assurez-vous que le carburant est complètement mélangé.
- Retirez le bouchon du réservoir de carburant et remplissez le réservoir de carburant.
- Serrez soigneusement le bouchon du réservoir de carburant.
- Positionnez le produit à au moins 3 m/10 pi de la zone et de la source du remplissage avant de démarrer le moteur.

**Remarque:** Pour connaître l'emplacement du réservoir de carburant sur votre produit, reportez-vous à la section *Aperçu du produit à la page 101*.

## Pour effectuer les contrôles nécessaires avant l'utilisation

1. Assurez-vous qu'aucune pièce du produit n'est manquante, endommagée, desserrée ou usée.
2. Assurez-vous que les écrous, les vis et les boulons sont serrés.
3. Assurez-vous que les lames ou la tête de désherbage ne sont pas endommagées.
4. Assurez-vous que le contre-écrou est serré. Reportez-vous à la section *Fixation et dépose du contre-écrou à la page 105*.
5. Assurez-vous que le filtre à air n'est pas bouché.
6. Assurez-vous que les dispositifs de sécurité sur le produit ne sont pas défectueux.
7. Assurez-vous que le produit ne présente aucune fuite de carburant.

## Pour démarrer un moteur froid

1. Placez le produit sur une surface plane et assurez-vous qu'aucun objet n'est en contact avec l'équipement de coupe.
2. Placez la gâchette d'accélération en position plein régime. (Fig. 52)
3. Appuyez 10 fois sur la poire de la pompe à carburant. (Fig. 53)
4. Amenez la commande de starter en position de starter. (Fig. 54)
5. Maintenez le produit au sol. Tirez lentement la poignée du câble du démarreur avec la main droite jusqu'à sentir une résistance. Tirez la poignée du câble du démarreur rapidement et avec force jusqu'à entendre le moteur démarrer. (Fig. 55)

**Remarque:** N'enroulez pas le câble du démarreur autour de votre main. (Fig. 56)



**REMARQUE:** Ne tirez pas complètement sur le câble du démarreur et ne lâchez pas la poignée du câble du démarreur. Cela peut endommager le produit.

6. Placez le starter en position de marche et tirez la poignée du câble du démarreur jusqu'à ce que le moteur démarre.
7. Appuyez légèrement sur la gâchette d'accélération et faites tourner le moteur à bas régime pendant 60 secondes.



**AVERTISSEMENT:** Ne touchez pas le capot. Cela peut provoquer des brûlures de la peau et un choc électrique si le chapeau de bougie est endommagé. N'utilisez jamais un produit dont le chapeau de bougie est endommagé.

## Pour démarrer un moteur chaud

1. Mettez l'interrupteur d'arrêt en position de démarrage.
2. Appuyez 10 fois sur la poire de la pompe à carburant.
3. Placez le starter en position de marche, puis tirez le câble du démarreur jusqu'à ce que le moteur démarre.

## Pour arrêter le produit

- Appuyez sur le bouton d'arrêt pour arrêter le moteur. (Fig. 30)

**Remarque:** Le bouton d'arrêt revient automatiquement à sa position initiale.

## Instructions générales de travail



**AVERTISSEMENT:** Soyez prudent lorsque vous coupez un arbre plié. Il peut revenir brusquement à sa position normale avant ou après la coupe et vous heurter ainsi que le produit, entraînant des blessures.

- Dégagez un espace ouvert à l'une des extrémités de la zone de travail, et commencez le travail par là.
- Déplacez-vous sur une trajectoire régulière sur la zone de travail. (Fig. 57)
- Déplacez le produit complètement vers la gauche et la droite, pour dégager une largeur de 4 à 5 m à chaque tour.
- Dégagez une longueur de 75 m avant de tourner et de revenir en arrière. Déplacez le bidon de carburant avec vous lorsque vous avancez.
- Déplacez-vous dans une direction à l'écart des fossés et des obstacles si possible.
- Déplacez-vous dans une direction où le vent permet à la végétation coupée de tomber dans la zone dégagée. (Fig. 58)
- Déplacez-vous le long des pentes, et non pas vers le haut et vers le bas.

## Pour désépaissir l'herbe avec une lame à herbe

1. Gardez les pieds écartés au cours de l'utilisation du produit. Assurez-vous d'avoir des appuis stables.
2. Mettez le bol de garde au sol légèrement en contact avec le sol. Cela empêche la lame de toucher le sol.

3. Déplacez l'appareil dans un mouvement latéral fluide de droite à gauche. Faites travailler la lame du côté gauche (secteur 8 h à 12 h). (Fig. 59)
  4. Inclinez la lame vers la gauche lorsque vous débroussailliez l'herbe.
- 
- Remarque:** L'herbe s'accumule pour former une ligne.
- 
5. Faites un mouvement latéral de gauche à droite pour le mouvement de retour.
  6. Travaillez de façon régulière.
  7. Avancez et gardez les pieds fermement au sol.
  8. Arrêtez le moteur.
  9. Déposez le produit de l'attache sur le harnais.
  10. Placez le produit au sol.
  11. Récupérez la matière végétale coupée.

## Désherbage avec tête de désherbage

### Pour débroussailler

(Fig. 60)

Pour obtenir les meilleurs résultats :

- Tenez le coupe-herbe de manière à ce que la tête de désherbage soit juste au-dessus du sol.
- Inclinez légèrement la tête de désherbage.
- Laissez l'extrémité du fil de coupe toucher le sol autour des objets

### Pour tondre l'herbe

1. Maintenez la tête de désherbage juste au-dessus du sol et inclinez-la. Ne poussez pas le fil de coupe dans l'herbe. (Fig. 61)
2. Réduisez la longueur du fil de coupe de 10-12 cm (4-4,75 po).
3. Diminuez la vitesse du moteur afin de limiter le risque d'endommager les plantes.

4. Baissez le régime à 80 % lorsque vous coupez l'herbe à proximité d'objets. (Fig. 62)

### Pour couper l'herbe

1. Assurez-vous que le fil du coupe-herbe est parallèle au sol lorsque vous coupez l'herbe. (Fig. 63)
2. N'appuyez pas la tête de désherbage sur le sol. Le sol et le produit peuvent être endommagés.
3. Ne laissez pas la tête de désherbage toucher le sol en continu. Cela peut endommager la tête de désherbage.
4. Faites tourner le moteur à plein régime lorsque vous déplacez le produit de gauche à droite pour couper l'herbe. Assurez-vous que le fil du coupe-herbe est parallèle au sol. (Fig. 64)

### Pour balayer l'herbe

Le débit d'air du fil de coupe en rotation peut être utilisé pour éliminer l'herbe coupée d'une zone.

1. Maintenez la tête de désherbage et le fil de coupe parallèles au sol et au-dessus du sol.
2. Donner les pleins gaz.
3. Déplacez la tête de désherbage d'un côté à l'autre et balayez l'herbe.



**AVERTISSEMENT:** Nettoyez le capot de la tête de désherbage chaque fois que vous remettez un fil de coupe neuf pour éviter tout déséquilibre et des vibrations dans les poignées. Vérifiez également les autres pièces de la tête de désherbage et nettoyez au besoin.

## Pour remplacer le fil de coupe

Reportez-vous à la dernière page de ce manuel de l'opérateur.

---

## Entretien

---

### Introduction



**AVERTISSEMENT:** Avant d'effectuer des travaux d'entretien, vous devez lire et comprendre le chapitre sur la sécurité.

Une formation spécifique est nécessaire pour effectuer tous les travaux d'entretien et de réparation du produit.

Nous garantissons qu'il vous est possible d'obtenir des services de réparation et d'entretien effectués par des professionnels. Si votre concessionnaire n'est pas un atelier spécialisé, demandez-lui des informations à propos de l'atelier spécialisé le plus proche.

## Calendrier de maintenance

Entretien	Au quoti- dien	Toutes les se- maines	Une fois par mois
Nettoyez la surface externe.	X		
Nettoyez le filtre à air. Remplacez-les si nécessaire.	X		
Examinez la fonction du blocage de l'accélération et de l'accélération.	X		
Examinez l'interrupteur d'arrêt.	X		
Examinez les protections.	X		
Examinez la tête de désherbage.	X		
Examinez le contre-écrou.	X		
Vérifiez qu'il n'y a aucune fuite de carburant.	X		
Assurez-vous que la lame à herbe est alignée sur le centre, qu'elle est bien aiguisée et que ni la lame ni le trou central ne sont pas endommagés.	X		
Assurez-vous que l'équipement de coupe ne tourne pas lorsque le moteur tourne au ralenti.	X		
Appliquez de la graisse sur l'arbre démontable.		X	
Vérifiez la poignée du câble du démarreur et le câble du démarreur.		X	
Examinez la graisse pour renvoi d'angle.		X	
Nettoyez la surface extérieure de la bougie. Retirez la bougie et mesurez l'écartement des électrodes. Ajustez l'écartement des électrodes ou remplacez la bougie.		X	
Nettoyez le système de refroidissement.		X	
Nettoyez le pare-étincelles du silencieux.		X	
Nettoyez la surface extérieure du carburateur et la zone autour de celui-ci.		X	
Vérifiez que le filtre à carburant n'est pas contaminé.		X	
Vérifiez le tuyau de carburant afin de détecter d'éventuels dommages.		X	
Vérifiez tous les câbles et toutes les connexions.		X	
Vérifiez l'état d'usure de l'embrayage, des ressorts d'embrayage et du tambour d'embrayage.			X
Remplacez la bougie.			X

### Pour régler le régime de ralenti

Assurez-vous que le filtre à air est propre et que le couvercle de filtre à air est fixé avant de régler le régime de ralenti.

1. Tournez la vis T de régime de ralenti, identifiée par le repère « T », dans le sens des aiguilles d'une montre jusqu'à ce que l'équipement de coupe commence à tourner. (Fig. 65)
2. Tournez la vis T de régime de ralenti, identifiée par le repère « T », dans le sens contraire des aiguilles d'une montre jusqu'à ce que l'équipement de coupe s'arrête.
3. Le régime de ralenti doit être inférieur à la vitesse lorsque l'équipement de coupe commence à tourner. Le régime de ralenti est correct lorsque le moteur fonctionne sans à-coups dans toutes les positions.



## Pour contrôler le silencieux



**AVERTISSEMENT:** N'utilisez jamais un produit dont le silencieux est défectueux.

(Fig. 32)



**AVERTISSEMENT:** Les gaz d'échappement du moteur sont très chauds et peuvent contenir des étincelles pouvant provoquer un incendie. Par conséquent, ne démarrez jamais le produit dans un local clos ou à proximité de matériaux inflammables !

Le silencieux est conçu pour réduire au maximum le niveau sonore et rejeter les gaz d'échappement loin de l'utilisateur.

- Vérifiez que le silencieux est bien fixé au produit et qu'il n'est pas endommagé. (Fig. 66)

## Pour nettoyer le circuit de refroidissement

- Nettoyez la prise d'air (A) du démarreur et les ailettes de refroidissement (B) du cylindre à l'aide d'une brosse. (Fig. 67)

## Pour contrôler la bougie d'allumage



**REMARQUE:** Utilisez la bougie recommandée. Reportez-vous à la section *Caractéristiques techniques à la page 115*. Une bougie inappropriée peut endommager le produit.

1. Si le produit n'est pas facile à démarrer ou à utiliser ou s'il ne fonctionne pas correctement au régime de ralenti, vérifiez que la bougie ne contient pas de matériaux indésirables. Afin de réduire le risque de matériaux indésirables présents sur les électrodes de la bougie, procédez comme suit :
  - a) assurez-vous que le régime de ralenti est correctement réglé ;
  - b) assurez-vous que le mélange de carburant est correct ;
  - c) assurez-vous que le filtre à air est propre.
2. Nettoyez la bougie si elle est sale.
3. Vérifiez que l'écartement des électrodes est correct. Reportez-vous à la section *Caractéristiques techniques à la page 115*. (Fig. 68)
4. Remplacez la bougie une fois par mois ou plus fréquemment, si nécessaire.

## Pour graisser le tube de transmission démontable

- Appliquez de la graisse sur l'extrémité de l'arbre d'entraînement après toutes les 30 heures de fonctionnement. (Fig. 69)

## Pour nettoyer le filtre à air

1. Retirez le couvercle du filtre à air et le filtre à air. (Fig. 70)
2. Nettoyez le filtre à air avec de l'eau chaude savonneuse. Assurez-vous que le filtre à air est sec avant de l'installer.
3. Remplacez le filtre à air s'il est trop sale pour le nettoyer complètement. Remplacez toujours un filtre à air endommagé.
4. Si votre produit est équipé d'un filtre à air en mousse, appliquez de l'huile pour filtre à air. Appliquez de l'huile pour filtre à air uniquement sur un filtre en mousse. N'appliquez pas d'huile sur un filtre en feutre.

## Appliquer de l'huile sur le filtre à air



**REMARQUE:** Utilisez toujours une huile spéciale Husqvarna pour filtre à air. N'utilisez pas d'autres types d'huile.



**AVERTISSEMENT:** Mettez des gants de protection. L'huile pour filtre à air peut irriter la peau.

1. Mettez le filtre à air dans un sachet en plastique.
2. Versez l'huile dans le sachet en plastique.
3. Pressez le sachet en plastique pour assurer une répartition uniforme de l'huile dans le filtre à air.
4. Retirez l'excédent d'huile du filtre à air pendant qu'il est dans le sachet en plastique. (Fig. 71)

## Pour graisser pour le renvoi d'angle

- Assurez-vous que le renvoi d'angle est rempli aux  $\frac{3}{4}$  de graisse pour renvoi d'angle. (Fig. 72)

## Pour régler le câble d'accélérateur

1. Assurez-vous que le câble d'accélérateur est bien serré et qu'il ne transmet pas de gaz au produit.
2. Ajustez l'écrou sur le câble d'accélérateur. (Fig. 73)
3. Serrez les contre-écrous.

---

## Dépannage

---

### Le moteur ne démarre pas

Contrôle	Cause possible	Procédure
Interrupteur d'arrêt.	L'interrupteur d'arrêt est en position d'arrêt.	Faites réaliser le remplacement de l'interrupteur d'arrêt par un agent d'entretien agréé.
Cliquets du démarreur.	Les cliquets du démarreur ne peuvent pas se déplacer librement.	Retirez le cache du démarreur et nettoyez autour des cliquets du démarreur. Consultez la section <i>Aperçu du produit à la page 101</i> .
		Contactez un agent d'entretien agréé pour vous aider.
Réservoir d'essence.	Mauvais type de carburant.	Vidangez le réservoir de carburant et remplissez-le avec le carburant qui convient.
Bougie.	La bougie d'allumage est sale ou humide.	Assurez-vous que la bougie est sèche et propre.
	L'écartement des électrodes de la bougie est incorrect.	Nettoyez la bougie. Vérifiez que l'écartement des électrodes est correct. Assurez-vous que la bougie est dotée d'un surpresseur.
	La bougie d'allumage est desserrée.	Serrez la bougie d'allumage.

### Le moteur démarre, puis s'arrête à nouveau

Contrôle	Cause possible	Procédure
Réservoir de carburant	Mauvais type de carburant.	Videz le réservoir de carburant et remplissez-le avec le carburant qui convient.
Filtre à air	Le filtre à air est bouché.	Nettoyez le filtre à air.
Carburateur	Le moteur ne ralentit pas correctement.	Contactez votre atelier d'entretien.

---

## Transport et stockage

---

- Laissez toujours le produit refroidir avant de le remiser.
- Pour le stocker et transporter le produit et le carburant, assurez-vous qu'il n'y a pas de fuite ou de vapeurs. Les étincelles ou les flammes nues produites par exemple par des appareils électriques ou chaudières peuvent provoquer un incendie.
- Utilisez uniquement des récipients homologués pour le transport et le stockage de carburant.

- Videz le carburant avant le transport ou avant un remisage prolongé. Mettez le carburant au rebut dans une déchetterie appropriée.
- Fixez la protection de transport pendant le transport et le remisage.
- Déposez le capuchon de la bougie.
- Fixez le produit pour le transporter. Assurez-vous qu'il ne puisse pas bouger.
- Nettoyez et effectuez l'entretien sur le produit avant de le remiser pour une période prolongée.

## Caractéristiques techniques

### Caractéristiques techniques

	B26PS
<b>Moteur</b>	
Cylindrée, cm <sup>3</sup>	26,2
Alésage du cylindre, mm	35,8
Course, mm	26
Régime de ralenti, tr/min	2 700-3 300
Régime maximal recommandé, tr/min	11 800
Régime de l'arbre de sortie, tr/min	8 700
Puissance moteur maximale selon ISO 8893, kW/ch/tr/min	0,75/1,0 à 8 500
Silencieux avec pot catalytique	Oui
Système d'allumage réglé en fonction du régime	Oui
<b>Système d'allumage</b>	
Bougie	TORCHE CMR7H
Écartement des électrodes, mm	0,65
<b>Système de graissage/de carburant</b>	
Capacité du réservoir de carburant, cm <sup>3</sup> /litre	550/0,55
<b>Poids</b>	
Sans carburant, protection et équipement de coupe, kg	5,4
<b>Émissions sonores<sup>19</sup></b>	
Niveau de puissance sonore mesuré dB(A)	109
Niveau de puissance acoustique, garanti L <sub>WA</sub> dB(A)	112
<b>Niveaux sonores<sup>20</sup></b>	
Pression sonore équivalente au niveau des oreilles de l'utilisateur, mesurée selon EN/ISO 11806 et ISO 22868, dB(A) :	

<sup>19</sup> Émissions sonores dans l'environnement mesurées comme puissance sonore (L<sub>WA</sub>) selon la directive européenne CE 2000/14/CE. Le niveau de puissance sonore reporté pour le produit a été mesuré avec l'équipement de coupe d'origine qui donne le niveau le plus élevé. Le niveau de puissance sonore garanti diffère du niveau mesuré car il prend également en compte la dispersion et les variations d'un produit à l'autre du même modèle, conformément à la directive 2000/14/CE.

<sup>20</sup> Les données reportées pour le niveau de pression sonore équivalent montrent une dispersion statistique typique (déviatoin standard) de 2,5 dB (A).

	<b>B26PS</b>
Équipée d'une tête de désherbage (d'origine)	96
Équipée d'une lame à herbe (d'origine)	99
<b>Niveaux de vibrations<sup>21</sup></b>	
Niveaux de vibrations équivalents ( $a_{hv,eq}$ ) mesurés au niveau des poignées selon EN ISO 11806 et ISO 22867, en $m/s^2$ :	
Équipée d'une tête de désherbage (d'origine), gauche/droite	6,89/6,80
Équipée d'une lame à herbe (d'origine), gauche/droite	6,05/7,30

---

## Accessoires

---

### Accessoires

Accessoires homologués	Type	Protection pour l'équipement de coupe
Arbre de lame avec filetage à gauche M10		
Lame/couteau à herbe	Herbe 200-4 1" (Ø 200 - 4 dents)	580 30 50-01
Tête de désherbage	P25 (fil Ø 2,4 mm)	580 30 50-01

Les accessoires suivants sont recommandés pour les modèles ci-dessous.

Accessoires approuvés	N° de réf.	Utilisez avec
Kit cultivateur	577 61 62-02	B26PS
Accessoire pour souffleur	577 61 62-03	B26PS
Kit tranche-bordure	577 61 62-04	B26PS
Accessoire pour élagueuse sur perche	577 61 62-05	B26PS
Accessoire pour taille-haie	967 17 64-01	B26PS
Outil de débroussaillage	577 61 62-06	B26PS

<sup>21</sup> Les données reportées pour le niveau de vibrations équivalent montrent une dispersion statistique type (dévi-  
ation standard) de 1,5  $m/s^2$ .

# Déclaration de conformité CE

## Déclaration de conformité CE

Nous, Husqvarna AB, SE-561 82 Huskvarna, SUÈDE, Tél. +46 36 146500, déclarons sous notre seule responsabilité que le produit représenté :

<b>Description</b>	<b>Coupe-herbe / Débroussailleuse à essence</b>
Marque	McCulloch
Plate-forme/Modèle	AT26CSMC/B26PS
Lot	Numéro de série à partir de 2017

Signé pour le compte de : Husqvarna AB, Huskvarna, Suède, 2017-11-30.



John Thompson, directeur des produits et du marketing EUAP. (Représentant autorisé Husqvarna AB et responsable de la documentation technique.)

est entièrement conforme à la réglementation et aux directives de l'UE suivantes :

Directive/Réglementation	Description
2006/42/EC	« relative aux machines »
2014/30/EU	« relative à la compatibilité électromagnétique »
2000/14/EC	« relative aux émissions sonores dans l'environnement »
2011/65/EU	« relative à la limitation de l'utilisation de certaines substances dangereuses au sein d'équipements électriques et électroniques »

Les normes harmonisées et/ou les spécifications techniques appliquées sont comme suit :

EN ISO 12100: 2010, CISPR 12:2007+A1:2009, EN ISO 11806-1:2011, EN ISO 14982:2009, EN 50581:2012

Conformément à l'Annexe V, les valeurs sonores déclarées sont les suivantes :

Niveau de puissance sonore mesuré : 109 dB(A)

Niveau de puissance sonore garanti : 112 dB(A)

TÜV Rheinland N. A. a procédé à un examen volontaire pour Husqvarna AB et lui a attribué le certificat AM 50270951 de conformité à la directive du Conseil de la CE 2006/42/EC relative aux machines.

Le certificat s'applique à l'ensemble des sites de fabrication et pays d'origine, comme indiqué sur le produit.

Le coupe-herbe / la débroussailleuse à essence fourni(e) correspond aux exemplaires soumis au contrôle de conformité communautaire européen.

---

## Inhoud

---

Inleiding.....	118	Probleemoplossing.....	130
Veiligheid.....	119	Transport en opslag.....	131
Montage.....	124	Technische gegevens.....	131
Werking.....	125	Accessoires.....	132
Onderhoud.....	128	EG verklaring van overeenstemming.....	133

---

## Inleiding

---

### Productbeschrijving

Dit product is een bosmaaier met een verbrandingsmotor.

Er wordt voortdurend gewerkt aan het verhogen van uw veiligheid en efficiëntie tijdens bedrijf. Neem voor meer informatie contact op met uw servicedealer.

### Gebruik

Het product kan worden gebruikt met een grasmaaiblad of een trimmerkop voor het maaien van verschillende

soorten vegetatie. Gebruik het product niet voor andere werkzaamheden dan het trimmen en maaien van gras. Gebruik een grasmaaiblad of trimmerkop voor het maaien van gras.

**Let op:** Mogelijk zijn landelijke of lokale wettelijke voorschriften van toepassing op het gebruik. Volg de eventuele voorschriften op.

---

### Productoverzicht

(Fig. 1)

1. Trimmerkop
2. Bijvulopening smeermiddel, hoekoverbrenging
3. Hoekoverbrenging
4. Beschermkap voor snijuitrusting
5. Steel
6. Steelkoppeling
7. Lusgreep
8. Gashendel
9. Stopschakelaar
10. Gashendelvergrendeling
11. Bougiekap en bougie
12. Starthendel
13. Brandstoftank
14. LuchtfILTERDEKSEL
15. Primerbalg van brandstofpomp
16. Chokehendel
17. Meenemer
18. Gebruiksaanwijzing
19. Sleutel
20. Blad
21. J-hendel
22. Steunflens
23. Ring
24. Borgmoer
25. Kabelboom
26. Ophanging

27. Borgpen
28. Transportbescherming

### Symbolen op het product

- (Fig. 2) **WAARSCHUWING!** Wees voorzichtig en gebruik het product op de juiste manier. Dit product kan ernstig of fataal letsel toebrengen aan de gebruiker of anderen.
- (Fig. 3) Lees de bedieningshandleiding goed door en zorg dat u de instructies hebt begrepen voordat u dit product gaat gebruiken.
- (Fig. 4) Gebruik een veiligheidshelm op locaties waar objecten op u kunnen vallen. Gebruik goedgekeurde gehoorbescherming. Gebruik goedgekeurde oogbescherming.
- (Fig. 5) Het product voldoet aan de geldende EG-richtlijnen.
- (Fig. 6) Het gebruik van het product kan tot rondvliegende voorwerpen leiden, waardoor letsel kan ontstaan.
- (Fig. 7) Houd personen en dieren op een minimale afstand van 15 m tijdens het gebruik van dit product.
- (Fig. 8) Risico op terugslag als de snijuitrusting een object raakt dat niet onmiddellijk wordt gesneden. Het product kan lichaamsdelen

amputeren. Houd personen en dieren op een minimale afstand van 15 m tijdens het gebruik van dit product.

- (Fig. 9) Maximum toerental van de uitgaande as.
- (Fig. 10) De pijlen geven de limieten van de positie van de hendel weer.
- (Fig. 11) Draag goedgekeurde veiligheidshandschoenen.
- (Fig. 12) Gebruik antisliplaarzen voor zwaar gebruik.
- (Fig. 13) Zorg ervoor dat lang haar tot boven uw schouders wordt samengebonden.
- (Fig. 14) Primerbalg van brandstofpomp.
- (Fig. 15) Choke: Zet de chokehendel in de chokestand.
- (Fig. 16) Zet de chokehendel in de RUN-positie.
- (Fig. 17) Brandstof.
- (Fig. 18) Geluidsemissies naar de omgeving volgens de Europese richtlijn 2000/14/EG en de wetgeving van Nieuw-Zuid-Wales "Protection of the Environment Operations (Noise Control) Regulation 2017". De geluidsemissiegegevens vindt u op het machinelabel en in het hoofdstuk Technische gegevens.

yyyywwxxx Het productplaatje toont het serienummer.  
x           jjjj is het productiejaar, ww is de productieweek.

**Let op:** Andere symbolen/stickers op het product hebben betrekking op certificeringseisen voor bepaalde markten.

## Euro V-emissies



**WAARSCHUWING:** De EU-typegoedkeuring van dit product vervalt als ongeoorloofde wijzigingen aan de motor aangebracht worden.

## Productaansprakelijkheid

Zoals uiteengezet in de wet voor productaansprakelijkheid zijn wij niet aansprakelijk voor schade die door ons product wordt veroorzaakt, indien:

- het product niet goed is gerepareerd.
- het product is gerepareerd met onderdelen die niet van de fabrikant afkomstig zijn, of onderdelen die niet zijn goedgekeurd door de fabrikant.
- het product een accessoire bevat dat niet afkomstig is van de fabrikant of niet is goedgekeurd door de fabrikant.
- het product niet is gerepareerd door een erkend servicepunt of door een erkende autoriteit.

## Veiligheid

### Veiligheidsdefinities

Waarschuwingen, voorzorgsmaatregelen en opmerkingen worden gebruikt om te wijzen op belangrijke delen van de handleiding.



**WAARSCHUWING:** Wordt gebruikt om te wijzen op de kans op ernstig of fataal letsel voor de gebruiker of omstanders wanneer de instructies in de handleiding niet worden gevolgd.



**OPGELET:** Wordt gebruikt indien er een risico bestaat op schade aan het product en andere eigenschappen of aan de omgeving wanneer de instructies in de handleiding niet worden gevolgd.

**Let op:** Geven verdere informatie die nodig is in een bepaalde situatie.

### Algemene veiligheidsinstructies



**WAARSCHUWING:** Lees de volgende waarschuwingen voordat u het product gaat gebruiken.

- Gebruik het product op de juiste manier. Onjuist gebruik leidt mogelijk tot letsel of de dood. Gebruik het product uitsluitend voor de taken die in deze handleiding worden genoemd. Gebruik het product niet voor andere taken.
- Volg de instructies in deze handleiding op. Volg de veiligheidssymbolen en veiligheidsinstructies op. Het niet in acht nemen van de instructies en de symbolen kan leiden tot letsel, schade of de dood.
- Gooi deze handleiding niet weg. Gebruik de instructies voor het monteren, gebruiken en onderhouden van uw product. Gebruik de instructies voor een correcte installatie van opzetstukken en accessoires. Gebruik alleen goedgekeurde opzetstukken en accessoires.
- Gebruik nooit een beschadigd product. Neem het onderhoudsschema in acht. Voer alleen

onderhoudswerkzaamheden uit waarvoor u in deze handleiding een instructie aantreft. Alle overige onderhoudswerkzaamheden moeten door een erkend servicepunt worden uitgevoerd.

- Deze handleiding kan niet alle situaties beschrijven die zich voor kunnen doen wanneer u dit product gebruikt. Wees voorzichtig en gebruik uw gezond verstand. Gebruik het product niet en voer geen onderhoudswerkzaamheden aan het product uit als u niet zeker bent van de situatie. Neem voor meer informatie contact op met een productexpert, uw dealer, servicewerkplaats of erkende servicepunt.
- Koppel de bougiekabel los voordat u het product monteert, het product opslaat of onderhoudswerkzaamheden uitvoert.
- Gebruik het product niet als de oorspronkelijke specificatie is gewijzigd. Vervang geen onderdelen van het product zonder toestemming van de fabrikant. Gebruik alleen door de fabrikant goedgekeurde onderdelen. Onjuist onderhoud kan leiden tot letsel of de dood.
- Adem geen dampen in van de motor. Langdurig inademen van de uitlaatgassen van de motor kan een gevaar voor de gezondheid opleveren.
- Start het product niet in gesloten ruimtes of in de buurt van licht ontvlambaar materiaal. De uitlaatgassen zijn heet en kunnen vonken veroorzaken die tot brand kunnen leiden. Onvoldoende ventilatie kan leiden tot ernstig letsel of de dood door verstikking of het inademen van koolmonoxide.
- Wanneer u dit product gebruikt, genereert de motor een elektromagnetisch veld. Het elektromagnetische veld kan schade veroorzaken aan medische implantaten. Raadpleeg uw arts en de fabrikant van het medische implantaat voordat u het product gebruikt.
- Laat het product niet door een kind bedienen. Laat de machine niet bedienen door personen die de instructies niet hebben gelezen.
- Zorg ervoor dat u personen met een lichamelijke of geestelijke beperking die het product gebruiken, altijd in de gaten houdt. Er moet te allen tijde een verantwoordelijke volwassene aanwezig zijn.
- Berg het product op in een afgesloten ruimte die niet toegankelijk is voor kinderen of onbevoegde personen.
- Het product kan objecten uitwerpen en letsel veroorzaken. Neem de veiligheidsinstructies in acht om het risico op letsel of de dood te verlagen.
- Blijf in de buurt van het product wanneer de motor is ingeschakeld.
- De gebruiker van het product is verantwoordelijk indien zich een ongeval voordoet.
- Zorg dat er geen onderdelen beschadigd zijn, voordat u het product gebruikt.
- Zorg ervoor dat u minimaal 15 m (50 ft) van andere personen en dieren verwijderd bent, voordat u het product gaat gebruiken. Zorg ervoor dat personen in

het aangrenzende gebied weten dat u het product gaat gebruiken.

- Neem nationale en lokale wetgeving in acht. Deze kan het gebruik van het product in sommige situaties beperken of verbieden.
- Gebruik het product niet als u moe bent, of onder invloed van alcohol, drugs of medicijnen verkeert. Ze kunnen een negatief effect hebben op uw zicht, alertheid, coördinatie of oordeel.

## Veiligheidsinstructies voor montage



**WAARSCHUWING:** Lees voordat u het product gaat gebruiken deze instructies aandachtig door en zorg dat u ze hebt begrepen. Volg de instructies op.

- Verwijder de accu uit het product voordat u het product monteert.
- Draag goedgekeurde beschermende handschoenen.
- Zorg ervoor dat de juiste handgreep, bladbeschermkap en draagstel aan het product zijn bevestigd, wanneer u een zaagblad of een grasmaaiblad gebruikt.
- Een defecte of onjuiste beschermkap kan letsel veroorzaken. Gebruik geen snijuitrusting zonder een aan de uitrusting bevestigde goedgekeurde beschermkap.
- Zorg ervoor dat u het deksel en de as goed monteert, voordat u het product start.
- De meenemer en de steunflens moeten correct in de opening in het midden van de snijuitrusting worden gepositioneerd. Een snijuitrusting die niet juist wordt bevestigd, kan ernstig letsel of de dood veroorzaken.
- Om het product veilig te gebruiken en letsel bij de gebruiker of andere personen te voorkomen, moet het altijd op de juiste manier aan het draagstel worden bevestigd.

## Veiligheidsinstructies voor bediening

- Zorg ervoor dat het product volledig is gemonteerd voordat u het gaat gebruiken.
- Verplaats het product minstens 3 m (10 ft) van de plaats waar u de brandstof tank hebt gevuld, voordat u het product start. Plaats het product op een vlakke ondergrond. Zorg ervoor dat de snijuitrusting niet in aanraking komt met de grond of andere objecten.
- Het gebruik van het apparaat kan tot rondvliegende voorwerpen leiden, waardoor oogletsel kan ontstaan. Gebruik altijd goedgekeurde oogbescherming wanneer u het product gebruikt.
- Let op: Tijdens het gebruik kan een kind zonder uw medeweten dicht bij het product komen.
- Gebruik dit product niet als zich personen in het werkgebied bevinden. Schakel het product uit wanneer een persoon het werkgebied betreedt.
- Zorg dat u het product altijd onder controle hebt.
- Gebruik het product niet als u geen hulp kunt krijgen indien zich een ongeval voordoet. Zorg er altijd voor



dat anderen weten dat u het product gaat gebruiken voordat u het product start.

- Draai niet met het product voordat u zeker weet dat er zich geen personen of dieren in de veiligheidszone bevinden.
- Verwijder alle ongewenste materialen uit het werkgebied voordat u begint. Als de snijuitrusting een object raakt, dan kan dit object worden uitgeworpen en letsel of schade veroorzaken. Ongewenst materiaal kan zich rond de snijuitrusting wikkelen en schade veroorzaken.
- Gebruik het product niet bij slecht weer (mist, regen, sterke wind, gevaar van blikseminslag of andere weersomstandigheden.). Slecht weer kan leiden tot gevaarlijke omstandigheden (zoals gladde oppervlakken).
- Zorg dat u vrij kunt bewegen en in een stabiele houding kunt werken.

(Fig. 19)

- Zorg dat u niet kunt vallen wanneer u het product gebruikt. Buig u niet voorover of achterover wanneer u het product bedient.
- Houd het product altijd met twee handen vast. Houd het apparaat rechts van uw lichaam.

(Fig. 20)

- Bedien het product zodanig dat de snijuitrusting zich onder uw middel bevindt.
- Als de chokehendel in de chokestand staat wanneer de motor wordt ingeschakeld, dan begint de snijuitrusting te draaien.
- Raak de hoekoverbrenging niet aan nadat de motor is uitgeschakeld. De hoekoverbrenging is heet nadat de motor is uitgeschakeld. Hete oppervlakken kunnen letsel veroorzaken.
- Schakel de motor uit voordat u het product verplaatst.
- Zet het product niet neer terwijl de motor is ingeschakeld.
- Schakel de motor uit en wacht totdat de snijuitrusting is gestopt voordat u ongewenst materiaal van het product verwijdert. Laat de snijuitrusting eerst stoppen voordat u (al dan niet met een hulpmiddel) het maaisel verwijdert.

## Persoonlijke beschermingsuitrusting



**WAARSCHUWING:** Lees de volgende waarschuwingen voordat u het product gaat gebruiken.

- Draag tijdens het gebruik van het product altijd goedgekeurde persoonlijke beschermingsuitrusting. Persoonlijke beschermingsuitrusting kunnen niet alle risico's uitsluiten maar kunnen de ernst van eventueel letsel helpen beperken. Vraag uw dealer u te helpen bij het kiezen van de juiste beschermingsmiddelen.
- Gebruik een veiligheidshelm bij kans op vallende voorwerpen.

(Fig. 21)

- Gebruik goedgekeurde gehoorbescherming met voldoende dempvermogen. Langdurige blootstelling aan lawaai kan leiden tot permanente gehoorbeschadiging.

(Fig. 22)

- Gebruik goedgekeurde oogbescherming. Als u een vizier gebruikt, moet u ook een goedgekeurde veiligheidsbril gebruiken. Een goedgekeurde veiligheidsbril moet voldoen aan de norm ANSI Z87.1 voor de VS of EN 166 voor de EU-landen.

(Fig. 23)

- Draag zo nodig handschoenen, bijvoorbeeld bij het monteren, inspecteren of reinigen van de snijuitrusting.

(Fig. 24)

- Gebruik stevige antisliplaarzen.

(Fig. 25)

- Gebruik kleding van stevige stof. Gebruik altijd een zware lange broek en lange mouwen. Gebruik geen loszittende kleding die gemakkelijk kan blijven haken aan takjes en struikgewas. Draag geen sieraden, korte broek of sandalen of loop niet op blote voeten. Bind voor de veiligheid lang haar samen tot boven schouderhoogte.
- Houd een EHBO-does binnen handbereik.

(Fig. 26)

## Veiligheidsvoorzieningen op het product



**WAARSCHUWING:** Lees de volgende waarschuwingen voordat u het product gaat gebruiken.

- Gebruik het product nooit wanneer de veiligheidsvoorzieningen defect zijn.
- Controleer de veiligheidsvoorzieningen regelmatig op een juiste werking. Zie *Onderhoudsschema op pagina 128*.
- Als de veiligheidsvoorzieningen defect zijn, neem dan contact op met uw Husqvarna servicedealer.

## Gashendelvergrendeling controleren

1. Controleer of gashendelvergrendeling (A) en de gashendel (B) vrij bewegen en of de retourveer correct werkt. (Fig. 27)
2. Duw de gashendelvergrendeling omlaag en controleer of deze terugkeert naar de oorspronkelijke stand wanneer u hem loslaat. (Fig. 28)
3. Controleer of de gashendel vergrendeld is in de stationaire stand wanneer de gashendelvergrendeling wordt losgelaten. (Fig. 29)
4. Start het product en laat het op vol vermogen werken.
5. Laat de gashendel los en controleer of de snijuitrusting stopt en blijft stilstaan.



**WAARSCHUWING:** Als de snijuitrusting beweegt wanneer de gashendel in de stationaire stand staat, moet het stationair toerental van de carburateur worden afgesteld. Zie *Stationair toerental afstellen op pagina 129*.

### Stopschakelaar controleren

1. Start de motor.
2. Zet de stopschakelaar in de stopstand en zorg ervoor dat de motor stopt. (Fig. 30)

### Beschermkap van de snijuitrusting controleren



**WAARSCHUWING:** Gebruik geen snijuitrusting zonder een goedgekeurde en correct bevestigde beschermkap. Gebruik altijd de voorgeschreven beschermkap voor de snijuitrusting die u gebruikt, zie *Accessoires op pagina 132*. Indien een verkeerde of defecte beschermkap van de snijuitrusting wordt gemonteerd, kan dit ernstige verwondingen veroorzaken.

De beschermkap van de snijuitrusting houdt objecten tegen die in de richting van de gebruiker kunnen vliegen. Hij voorkomt ook letsel dat veroorzaakt wordt als u met de snijuitrusting in contact komt.

1. Stop de motor volledig.
2. Voer een visuele controle uit op beschadigingen, bijvoorbeeld scheuren. (Fig. 31)
3. Vervang de beschermkap van de snijuitrusting als deze is beschadigd.

### Geluiddemper

(Fig. 32)

- Gebruik geen motor met een beschadigde geluiddemper. Een beschadigde geluiddemper laat het geluidniveau stijgen en vergroot het risico van brand. Zorg dat er een brandblusser in de buurt is.
- Controleer regelmatig of de geluiddemper aan het product is bevestigd.
- Raak de motor en de geluiddemper niet aan terwijl de motor is ingeschakeld. Raak de motor en de geluiddemper een tijdje niet aan nadat de motor is uitgeschakeld. Hete oppervlakken kunnen letsel veroorzaken.
- Een hete geluiddemper kan brand veroorzaken. Let op als u het product in de buurt van ontvlambare vloeistoffen of dampen gebruikt.
- Raak geen onderdelen van de geluiddemper aan als de geluiddemper beschadigd is. De onderdelen kunnen kankerwekkende chemicaliën bevatten.

### De borgmoer bevestigen en verwijderen



**WAARSCHUWING:** Stop de motor, gebruik veiligheidshandschoenen en wees voorzichtig rond de scherpe randen van de snijuitrusting.

Er wordt een borgmoer gebruikt om een aantal soorten snijuitrusting te bevestigen. De borgmoer heeft een linkse schroefdraad.

- Om te bevestigen draait u de borgmoer tegen de rotatierichting van de snijuitrusting in vast.
- Om de borgmoer te verwijderen, draait u de borgmoer los in de rotatierichting van de snijuitrusting.
- Om de borgmoer los en vast te draaien, gebruikt u een dopsleutel met een lange steel. De pijl in de afbeelding toont het gebied waar u de dopsleutel kunt gebruiken. (Fig. 33)



**WAARSCHUWING:** Wanneer u de borgmoer los- en vastdraait, zou u zich kunnen verwonden aan het blad. Zorg er altijd voor dat de bladbeschermkap voorkomt dat u uw hand verwondt wanneer u dit doet.

**Let op:** Zorg ervoor dat u de borgmoer niet met de hand kunt draaien. Vervang de moer als de nylonborgring een weerstand heeft van minder dan 1,5 Nm. De borgmoer moet worden vervangen nadat deze ca. 10 keer los en vast is gedraaid.

### Snijuitrusting



**WAARSCHUWING:** De snijuitrusting mag niet draaien wanneer u er werkzaamheden aan uitvoert. Zorg ervoor dat de motor is gestopt. Verwijder de bougiekap voordat u werkzaamheden aan de snijuitrusting uitvoert.



**WAARSCHUWING:** Controleer of de snijuitrusting niet beschadigd is. Een beschadigde snijuitrusting kan ongevallen veroorzaken. Vervang snijuitrusting indien deze beschadigd is.



**WAARSCHUWING:** Gebruik de juiste snijuitrusting. Gebruik de snijuitrusting alleen samen met de door ons aanbevolen beschermkappen, zie *Accessoires op pagina 132*.

### Snijuitrusting

- Gebruik de messen en grasmessen om grover gras te maaien.

(Fig. 34)

- Gebruik de trimmerkop om gras te maaien.

(Fig. 35)

- Houd de snijtanden van het blad goed geslepen om het risico op ongevallen te verkleinen.

(Fig. 36)

- Controleer de snijuitrusting op beschadiging en scheuren. Vervang de snijuitrusting indien deze beschadigd is.
- Gebruik snijuitrustingen alleen samen met aanbevolen beschermkappen voor snijuitrustingen. Zie *Accessoires op pagina 132*.

### Trimmerkop



**WAARSCHUWING:** Zorg er altijd voor dat de trimmerdraad strak en gelijkmatig rond de trommel is gewikkeld om schadelijke trillingen te voorkomen.

(Fig. 37)

- Gebruik alleen aanbevolen trimmerkoppen en trimmerdraden.
- Gebruik alleen de aanbevolen snijuitrusting.
- Kleinere machine hebben over het algemeen kleine trimmerkoppen nodig en omgekeerd.
- De lengte van de trimmerdraad is belangrijk. Een langere draad vereist een groter motorvermogen dan een korte, ook al is de diameter van de draad even groot.
- Zorg ervoor dat het mes dat op de trimmerbeschermkap zit, niet beschadigd is. Hiermee wordt de trimmerdraad op de juiste lengte gesneden.
- Om de levensduur van de trimmerdraad te verlengen, kunt u deze een paar dagen in water weken voorafgaand aan gebruik.

### Grasmaaibladen en grasmessen

- Gebruik het product met een goedgekeurd grasmaaiblad. Gebruik geen grasmaaiblad zonder dat de overige vereiste onderdelen naar behoren zijn aangebracht. Zorg dat de installatie op de juiste manier is uitgevoerd en dat de juiste onderdelen zijn gebruikt. Door een onjuiste installatie kan het blad worden weggeslingerd en ernstig letsel toebrengen aan de gebruiker en/of omstanders.
- Draag beschermende handschoenen wanneer u het blad hanteert of daar onderhoudswerkzaamheden aan uitvoert.
- Gebruik hoofdbescherming wanneer u een product met een grasmaaiblad gebruikt.
- Grasmaaibladen en grasmessen worden gebruikt om ruw gras te maaien.
- Een grasmaaiblad kan letsel veroorzaken als het nog draait nadat de motor wordt uitgeschakeld of de gashendel wordt losgelaten. Zorg ervoor dat het

grasmaaiblad volledig tot stilstand is gekomen voordat u onderhoudswerkzaamheden uitvoert.

- Schakel de motor uit voordat u werkzaamheden aan de snijuitrusting uitvoert. Zorg ervoor dat de snijuitrusting volledig tot stilstand komt. Koppel de kabel van de bougie los.
- Gebruik alleen een goedgekeurde snijuitrusting of een juist geslepen blad.
- Houd de snijtanden van het blad goed en juist geslepen.
- Gebruik nooit beschadigde snijuitrusting.
- Bevestig de transportbeveiliging op het grasmaaiblad wanneer u het product vervoert of opslaat.

### Brandstofveiligheid



**WAARSCHUWING:** Lees de volgende waarschuwingen voordat u het product gaat gebruiken.

- Meng de brandstof niet binnenshuis of in de buurt van een warmtebron.
- Start het product niet als er brandstof of motorolie op het product aanwezig is. Verwijder de ongewenste brandstof/olie en laat het product drogen. Verwijder ongewenste brandstof van het product.
- Als u brandstof op uw kleding morst, trek dan direct andere kleding aan.
- Zorg dat er geen brandstof op uw lichaam terecht komt, dit kan letsel veroorzaken. Als er brandstof op uw lichaam terecht komt, verwijder deze dan met water en zeep.
- Start de motor niet als u brandstof op het product of op uw lichaam hebt gemorst.
- Start het product niet als er sprake is van een motorlekkage. Controleer de motor regelmatig op lekkage.
- Wees voorzichtig met brandstof. Brandstof is licht ontvlambaar en de dampen zijn explosief. Ze kunnen letsel veroorzaken of leiden tot de dood.
- Adem geen brandstofdampen in, dit kan letsel veroorzaken. Zorg voor voldoende ventilatie.
- Rook niet in de buurt van de brandstof of de motor.
- Plaats geen warme voorwerpen in de buurt van de brandstof of de motor.
- Vul geen brandstof bij terwijl de motor is ingeschakeld.
- Zorg ervoor dat de motor koud is wanneer u brandstof bijvult.
- Draai de tankdop langzaam open en laat de druk voorzichtig ontsnappen voordat u brandstof bijvult.
- Vul geen brandstof voor de motor bij in een afgesloten ruimte. Onvoldoende ventilatie kan leiden tot ernstig letsel of de dood door verstikking of het inademen van koolmonoxide.
- Draai de tankdop goed vast, zodat er geen brand kan ontstaan.

- Verplaats het product minstens 3 m (10 ft) van de plaats waar u de brandstoftank hebt gevuld, voordat u het product start.
- Doe niet te veel brandstof in de brandstoftank.
- Zorg dat er geen brandstof wordt gemorst wanneer u het product of de jerrycan met brandstof verplaatst.
- Plaats het product of de jerrycan met brandstof niet op een plaats waar deze wordt blootgesteld aan open vuur, vonken of waakvlammen. Zorg dat er geen open vuur aanwezig is in de opslagruimte.
- Gebruik alleen goedgekeurde jerrycans voor het verplaatsen of opslaan van brandstof.
- Leeg de brandstoftank voordat het product gedurende lange tijd wordt opgeslagen. Neem lokale wetgeving in acht voor het afvoeren van brandstof.
- Reinig het product voordat het gedurende lange tijd wordt opgeslagen.
- Verwijder de bougiekap voordat het product wordt opgeslagen, zodat de motor niet onbedoeld kan starten.
- Koppel de bougiekap los voordat u onderhoud uitvoert.
- Uitlaatgassen van de motor bevatten koolmonoxide, een geurloos, giftig en uiterst gevaarlijk gas, dat de dood kan veroorzaken. Laat het product nooit binnenshuis of in gesloten ruimten draaien.
- De uitlaatdampen van de motor zijn heet en kunnen vonken bevatten. Laat het product niet draaien in gesloten ruimtes of in de buurt van licht ontvlambaar materiaal.
- Accessoires en wijzigingen aan het product die niet zijn goedgekeurd door de fabrikant, kunnen leiden tot ernstig letsel of overlijden. Breng geen wijzigingen aan het product aan. Gebruik altijd originele accessoires.
- Als het onderhoud niet correct en regelmatig wordt uitgevoerd, bestaat een verhoogde kans op letsel of schade aan het product.
- Voer alleen onderhoud uit zoals aanbevolen in deze bedieningshandleiding. Laat een goedgekeurde Husqvarna-servicewerkplaats alle andere onderhoudswerkzaamheden uitvoeren.
- Laat een erkende Husqvarna servicewerkplaats regelmatig onderhoud aan het product uitvoeren.
- Vervang beschadigde, versleten of defecte onderdelen.

## Veiligheidsinstructies voor onderhoud



**WAARSCHUWING:** Lees de volgende waarschuwingen voordat u het product gaat gebruiken.

- Stop de motor, zorg ervoor dat de snijuitrusting stopt en laat het product afkoelen voordat u onderhoud uitvoert.

## Montage

### Inleiding



**WAARSCHUWING:** Voordat u het product gaat monteren, dient u het hoofdstuk over veiligheid te lezen en hebben begrepen.



**WAARSCHUWING:** Verwijder de bougiekabel van de bougie voordat u het product monteert.

### J-hendel bevestigen

1. Breng de J-hendel aan op de lusgreep zoals afgebeeld. Draai de moer vast. (Fig. 38)
2. Zorg ervoor dat de J-hendel tussen de pijlen op de as wordt bevestigd.

### Deelbare steel monteren

1. Draai aan de knop om de koppeling los te maken. (Fig. 39)
2. Lijn de nok op de snijuitrusting (A) uit met het gat op de koppeling (B). (Fig. 40)
3. Duw de snijuitrusting volledig in de koppeling totdat een klik hoorbaar is. (Fig. 41)

4. Draai de knop volledig vast. (Fig. 39)

### Deelbare steel demonteren

1. Draai de knop 3 slagen of meer om de koppeling los te maken. (Fig. 39)
2. Druk de knop (C) in en houd deze ingedrukt.
3. Houd de motoreenheid stevig vast.
4. Verwijder de snijuitrusting uit de koppeling. (Fig. 42)

### Snijuitrusting monteren

De snijuitrusting omvat een snijuitrusting en een beschermkap voor de snijuitrusting.



**WAARSCHUWING:** Draag beschermende handschoenen.



**WAARSCHUWING:** Gebruik altijd de beschermkap voor de snijuitrusting die voor de snijuitrusting wordt aanbevolen. Zie *Accessoires op pagina 132*.



**WAARSCHUWING:** Een verkeerd bevestigde snijuitrusting kan leiden tot ernstig letsel of de dood.

## Een bladbeschermkap, grasmaaiblad en grasmes bevestigen



**OPGELET:** Controleer of de verlenging van de beschermkap is verwijderd.

**Let op:** Gebruik de aanbevolen bladbeschermkap. Zie *Accessoires op pagina 132*.

1. Plaats de bladbeschermkap op de steel. Bevestig de bladbeschermkap met de bout. (Fig. 43)
2. Bevestig de meenemer (B) op de uitgaande as.
3. Draai aan de uitgaande as totdat een van de gaten in de meenemer op één lijn ligt met de opening in het tandwielhuis.
4. Breng de borgpen (C) aan in de opening om de as te vergrendelen.
5. Monteer het maaiblad (D), de steunkop (E) en de steunflens (F) op de uitgaande as.
6. Breng de moer (G) aan. Gebruik de combinatiesleutel en haal de moer aan met een koppel van 35-50 Nm. Houd de steel van de combinatiesleutel zo dicht mogelijk bij de bladbeschermkap vast.
7. De moer wordt vastgedraaid wanneer de combinatiesleutel tegen de rotatierichting in wordt gedraaid. (Fig. 44)

**Let op:** Linkse schroefdraad.

## De beschermkap voor de snijuitrusting en de trimmerkop monteren

1. Bevestig de beschermkap van de snijuitrusting (A) met de bout (L) aan de steel. (Fig. 45)

2. Bevestig de meenemer (B) op de uitgaande as. (Fig. 46)
3. Draai aan de uitgaande as totdat het gat in de meenemer op één lijn ligt met de opening in het tandwielhuis.
4. Plaats een kleine schroevendraaier (C) in de opening om de as te vergrendelen.
5. Draai de trimmerkop (H) linksom om de trimmerkop op het tandwielhuis te bevestigen. (Fig. 47)

**Let op:** Linkse schroefdraad.

## De transportbescherming installeren

- Breng de transportbescherming aan op het blad. (Fig. 48)

## Het draagstel monteren



**WAARSCHUWING:** Het product moet altijd stevig aan het draagstel worden vastgehaakt. Als dit niet het geval is, kunt u het product niet veilig bedienen en dit kan leiden tot letsel bij uzelf en anderen. Gebruik nooit een defect product. Gebruik geen draagstel met een defecte snelontgrendeling.

1. Doe het draagstel om.
2. Sluit het product aan op het stopcontact.
3. Stel het draagstel af voor de beste werkhouding.
4. Verstel de schouderband zodanig dat het product gelijkmatig op uw schouders weegt. (Fig. 49)
5. Stel het draagstel zodanig af dat de snijuitrusting parallel aan de grond is.
6. Laat de snijuitrusting licht tegen de grond rusten. Stel vervolgens de klem van het draagstel zodanig af dat het product goed in evenwicht is.

**Let op:**

# Werking

## Inleiding



**WAARSCHUWING:** Voordat u het product gaat gebruiken, dient u het hoofdstuk over veiligheid te lezen en hebben begrepen.

## Brandstof

Dit product is uitgerust met een tweetaktmotor.



**OPGELET:** Een verkeerde soort brandstof kan leiden tot motorschade. Gebruik een mengsel van benzine en tweetaktolie.

## Voorgemengde brandstof

- Gebruik hoogwaardige voorgemengde Husqvarna alkylaatbrandstof voor optimale prestaties en een lange levensduur van de motor. Deze brandstof bevat minder schadelijke stoffen dan reguliere brandstof waardoor de uitstoot van schadelijke uitlaatgassen wordt beperkt. Bij gebruik van deze brandstof blijven er minder verbrandingsresten in de motor achter waardoor de onderdelen van de motor schoner blijven.

## Brandstof mengen

### Benzine

- Gebruik hoogwaardige loodvrije benzine met maximaal 10% ethanol (E10).



**OPGELET:** Gebruik geen benzine met een octaangetal lager dan 90 RON/87 AKI. Een lager octaangetal kan leiden tot pingelen van de motor wat tot motorschade kan leiden.

- Wij raden u aan benzine met een hoger octaangetal te gebruiken wanneer u bij een continu hoog toerental werkt.

### Tweetaktolie

- Gebruik voor de beste resultaten en optimale prestaties Husqvarna tweetaktolie.
- Als geen Husqvarna tweetaktolie beschikbaar is, gebruik dan een andere hoogwaardige tweetaktolie voor luchtgekoelde motoren. Bespreek de keuze van de tweetaktolie met uw servicedealer.



**OPGELET:** Gebruik geen tweetaktolie die bedoeld is voor watergekoelde buitenboordmotoren, zogenaamde outboardoil. Gebruik geen olie die is bedoeld voor viertaktmotoren.

### Benzine en tweetaktolie mengen

Benzine, liter	Tweetaktolie, liter
	<b>2% (50:1)</b>
5	0,10
10	0,20
15	0,30
20	0,40



**OPGELET:** Wanneer u kleine hoeveelheden brandstof mengt, kunnen kleine fouten grote gevolgen hebben voor de mengverhouding. Meet de hoeveelheid olie nauwkeurig af om het juiste mengsel te verkrijgen.

(Fig. 50)

1. Giet de helft van de benzine in een schone brandstofbestendige houder.
2. Voeg de volledige hoeveelheid olie toe.
3. Schud het brandstofmengsel.
4. Giet de resterende hoeveelheid benzine in de houder.
5. Schud het brandstofmengsel grondig.



**OPGELET:** Meng maximaal de hoeveelheid brandstof die u nodig hebt voor 1 maand.

### Brandstoftank vullen

1. Maak het gebied rondom de brandstoftankop goed schoon. (Fig. 51)
2. Schud de container en zorg ervoor dat de brandstof volledig is gemengd.
3. Verwijder de brandstoftankop en vul de brandstoftank.
4. Draai de tankdop volledig vast.
5. Verwijder het product altijd ten minste 3 m uit de buurt van de tankplaats en brandstofbron voordat u het product gaat starten.

**Let op:** Zie *Productoverzicht op pagina 118* om te zien waar de brandstoftank op uw product is.

### Controleren vóór het starten

1. Zorg ervoor dat er geen ontbrekende, beschadigde, loszittende of versleten onderdelen zijn.
2. Controleer of moeren en schroeven goed vastgedraaid zijn
3. Zorg ervoor dat de maaibladen of de trimmerkop niet zijn beschadigd.
4. Zorg voor voldoende ventilatie. Zie *De borgmoer bevestigen en verwijderen op pagina 122*.
5. Zorg dat het luchtfilter schoon is.
6. Controleer of de veiligheidsvoorzieningen op het product in orde zijn \*.
7. Zorg ervoor dat het product geen brandstof lekt.

### Koude motor starten

1. Plaats het product op een vlakke ondergrond en zorg ervoor dat er geen voorwerpen in aanraking komen met de snijuitrusting.
2. Knijp de gashendel volledig in. (Fig. 52)
3. Druk de primerbalg van de brandstofpomp langzaam 10 maal in. (Fig. 53)
4. Zet de chokeknop in de chokestand. (Fig. 54)
5. Houd het product aan de grond. Trek met uw rechterhand langzaam aan de greep van het startkoord totdat u weerstand voelt. Trek snel en met kracht aan de startkoordhendel tot u de motor hoort starten. (Fig. 55)

**Let op:** Wikkel het startkoord niet rond uw hand. (Fig. 56)



**OPGELET:** Trek het startkoord niet helemaal uit en laat de greep niet los. Dit

kan schade aan het product veroorzaken.

6. Zet de chokehendel in de bedrijfsstand en trek aan de startkoordhendel totdat de motor start.
7. Duw zachtjes tegen de gashendel en draai gedurende 60 seconden met laag toerental.



**WAARSCHUWING:** Raak de beschermkap niet aan. Als de bougiekap beschadigd is, kan dit brandwonden en elektrische schokken veroorzaken. Gebruik nooit een product met een beschadigde bougiekap.

## Warme motor starten

1. Zet de stopschakelaar in de startpositie.
2. Druk de primerbalg van de brandstofpomp langzaam 10 maal in.
3. Zet de chokehendel in de bedrijfsstand en trek vervolgens aan het startkoord totdat de motor start.

## Product stoppen

- Druk de stopschakelaar in om de motor te stoppen. (Fig. 30)

**Let op:** De stopschakelaar keert automatisch terug naar zijn oorspronkelijke stand.

## Algemene werkinstructies



**WAARSCHUWING:** Wees voorzichtig wanneer u een boom zaagt die gespannen staat. Hij kan terugspringen terug naar zijn normale positie vóór of na het zagen en u of het product raken en letsel veroorzaken.

- Zorg voor een open ruimte aan één kant van het werkgebied en begin vanaf daar met de werkzaamheden.
- Beweeg in een regelmatig patroon over het werkgebied. (Fig. 57)
- Verplaats het product helemaal naar links en rechts om een breedte van 4 tot 5 m bij elke draai te maken.
- Maak een lengte vrij van 75 m voordat u omdraait en terug gaat. Verplaats de jerrycan met benzine met u mee.
- Verplaats u in een richting waar u zo min mogelijk over greppels en obstakels gaat.
- Verplaats u in de richting waar de wind zorgt dat de gesneden vegetatie in het vrijgemaakte gebied valt. (Fig. 58)
- Verplaats u langs hellingen, niet op en neer.

## Gras maaien met een grasmaaiblad

1. Sta met uw voeten uit elkaar tijdens het gebruik van het product. Zorg ervoor dat u stevig staat.
2. Plaats de steunkop lichtjes op de grond. Dit voorkomt dat het blad de grond raakt.
3. Gebruik een pendelende beweging van rechts naar links voor een goede maaibeweging. Gebruik de linkerkant van het blad om te snijden (tussen 8 en 12 uur). (Fig. 59)
4. Kantel het blad naar links bij het maaien van gras.

**Let op:** Het gras zal hierdoor in een lijn liggen.

5. Gebruik een pendelende beweging van links naar rechts voor de retourbeweging.
6. Houd bij het werk een ritme aan.
7. Beweeg naar voren en zorg dat u stevig staat.
8. Stop de motor.
9. Verwijder het product uit de klem op het draagstel.
10. Plaats het product op de grond.
11. Verzamel het maaisel.

## Gras trimmen met trimmerkop

### Verwijderen

(Fig. 60)

Voor de beste resultaten:

- Houd de trimmer zo vast dat de trimmerkop zich net boven de grond bevindt.
- Houd de trimmerkop enigszins schuin.
- Laat het uiteinde van de trimmerdraad over de grond langs voorwerpen lopen

### Gras trimmen

1. Houd de trimmerkop vlak boven de grond en schuin. Druk de grastrimmerdraad niet in het gras. (Fig. 61)
2. Verkort de lengte van de trimmerdraad met 10-12 cm/4-4,75 inch.
3. Verlaag het motortoerental om het risico op schade aan planten te beperken.
4. Gebruik 80 % van het vermogen wanneer u in de buurt van objecten gras maait. (Fig. 62)

### Gras maaien

1. Zorg dat de grastrimmerdraad parallel loopt aan de grond wanneer u gaat maaien. (Fig. 63)
2. Duw de trimmerkop niet op de grond. De grond en het product kunnen hierdoor beschadigd raken.
3. Zorg dat de trimmerkop de grond niet continu raakt. Hierdoor kan de trimmerkop beschadigd raken.
4. Gebruik volgas wanneer u het product heen en weer beweegt om gras te maaien. Zorg dat de grastrimmerdraad parallel loopt aan de grond. (Fig. 64)

## Gras vegen

De luchtstroom van de roterende trimmerdraad kan worden gebruikt om maaisel uit een gebied te verwijderen.

1. Houd de trimmerkop met de trimmerdraad parallel aan de grond en boven de grond.
2. Geef vol gas.
3. Beweeg de trimmerkop van de ene naar de andere kant en veeg het gras.



**WAARSCHUWING:** Reinig de kap van de trimmerkop altijd wanneer u een nieuwe trimmerdraad monteert, om onbalans en trillingen in de hendels te voorkomen. Controleer ook de andere onderdelen van de trimmerkop en reinig deze indien nodig.

## Trimmerdraad vervangen

Zie de laatste pagina van deze bedieningshandleiding.

# Onderhoud

## Inleiding



**WAARSCHUWING:** Voordat u onderhoud gaat uitvoeren, dient u het hoofdstuk over veiligheid te lezen en hebben begrepen.

Voor alle onderhouds- en reparatiewerkzaamheden aan het product is speciale training nodig. Wij garanderen de beschikbaarheid van professionele reparaties en onderhoud. Indien uw dealer geen servicewerkplaats heeft, vraag hem dan naar de dichtstbijzijnde servicewerkplaats.

## Onderhoudsschema

Onderhoud	Elke dag	Wekelijks	Maandelijks
Reinig het externe oppervlak.	X		
Maak het luchtfilter schoon. Vervang indien nodig.	X		
Controleer de werking van de gashendelvergrendeling en de gashendel.	X		
Controleer de stopschakelaar.	X		
Controleer de beschermkappen.	X		
Controleer de trimmerkop.	X		
Controleer de borgmoer.	X		
Controleer op brandstoflekkage.	X		
Zorg ervoor dat het grasmaaiblad is uitgelijnd met het midden, dat het scherp is en dat het geen beschadigingen heeft aan het blad of de opening in het midden.	X		
Zorg ervoor dat de snijuitrusting niet draait op stationair toerental.	X		
Breng smeermiddel aan op de deelbare steel.		X	
Controleer de startkoordhendel en het startkoord zelf.		X	
Controleer de smering van de hoekoverbrenging.		X	
Reinig de externe oppervlakken van de bougie. Verwijder de bougie en meet de elektrodenafstand. Pas de elektrodenafstand aan of vervang de bougie.		X	
Reinig het koelsysteem.		X	
Reinig het vonkenscherm op de geluiddemper.		X	
Reinig het externe oppervlak van de carburateur en het gebied er omheen.		X	
Controleer het brandstoffilter op verontreiniging.		X	
Controleer de brandstofslang op schade.		X	



Onderhoud	Elke dag	Wekelijks	Maandelijks
Controleer alle kabels en aansluitingen.		X	
Controleer de koppeling, de koppelingsveren en de koppelingstrommel op slijtage.			X
Vervang de bougie.			X

## Stationair toerental afstellen

Zorg dat het luchtfilter schoon is en dat het luchtfilterdeksel is aangebracht voordat het stationaire toerental wordt afgesteld.

1. Draai de schroef T voor stationair draaien, die is gemarkeerd met een 'T', rechtsom totdat de snijuitrusting begint te draaien. (Fig. 65)
2. Draai de schroef T voor stationair draaien, die is gemarkeerd met een 'T', linksom totdat de snijuitrusting stopt.
3. Het stationaire toerental moet lager zijn dan het toerental waarbij de snijuitrusting begint te draaien. Het stationaire toerental is juist wanneer de motor in alle standen soepel draait.

## Geluiddemper controleren



**WAARSCHUWING:** Gebruik nooit een product met een defecte geluiddemper.

(Fig. 32)



**WAARSCHUWING:** De uitlaatdampen van de motor zijn heet en kunnen vonken bevatten die brand kunnen veroorzaken. Start het product nooit in gesloten ruimtes of in de buurt van licht ontvlambaar materiaal!

De geluiddemper is bedoeld om geluidsniveaus zo laag mogelijk te houden en om de uitlaatgassen weg te voeren van de gebruiker.

- Controleer of de geluiddemper correct is aangebracht en het product niet is beschadigd. (Fig. 66)

## Koelsysteem reinigen

- Reinig de luchtinlaat (A) op de starter en de koelribben (B) op de cilinder met een borstel. (Fig. 67)

## De bougie controleren



**OPGELET:** Gebruik de aanbevolen bougie. Zie *Technische gegevens op pagina 131*. Een onjuiste bougie kan leiden tot schade aan het product.

1. Als het product lastig te starten of gebruiken is, of als het product niet goed werkt bij stationair toerental, controleer dan de bougie op afzettingen. Volg onderstaande stappen om ongewenste afzettingen op de elektroden van de bougie te voorkomen:
  - a) zorg dat het stationaire motortoerental correct is afgesteld.
  - b) zorg dat het brandstofmengsel correct is.
  - c) zorg dat het luchtfilter schoon is.
2. Reinig de bougie als deze vuil is.
3. Controleer of de afstand tussen de elektroden juist is. Zie *Technische gegevens op pagina 131*. (Fig. 68)
4. Vervang de bougie maandelijks of vaker, indien nodig.

## Smeermiddel aanbrengen op de deelbare steel

- Breng telkens na 30 uur bedrijf smeermiddel aan op het uiteinde van de aandrijf-as. (Fig. 69)

## Het luchtfilter reinigen

1. Verwijder het luchtfilterdeksel en verwijder het luchtfilter. (Fig. 70)
2. Reinig het luchtfilter met een warm sopje van water en zeep. Zorg dat het luchtfilter droog is wanneer u dit aanbrengt.
3. Vervang het luchtfilter als het zo vuil is dat het niet meer volledig kan worden gereinigd. Vervang een beschadigd luchtfilter altijd.
4. Als uw product is uitgerust met een schuimluchtfilter, breng dan luchtfilterolie aan. Breng alleen luchtfilterolie aan op een schuimfilter. Breng geen olie aan op een viltfilter.

## Olie aanbrengen op het luchtfilter



**OPGELET:** Gebruik altijd speciale filterolie van Husqvarna. Gebruik geen andere typen olie.



**WAARSCHUWING:** Draag veiligheidshandschoenen. De olie van het luchtfilter kan huidirritatie veroorzaken.

1. Doe het luchtfilter in een plastic zak.

2. Doe de olie in de plastic zak.
3. Wrijf over de plastic zak, zodat de olie gelijkmatig over het luchtfilter wordt verdeeld.
4. Duw de overtollige olie uit het luchtfilter terwijl het in de plastic zak zit. (Fig. 71)

## De smookklepkabel afstellen

1. Controleer of de smookklepkabel goed vastzit en geen gas aan het product levert.
2. Verstel de moer op de smookklepkabel. (Fig. 73)
3. Draai de borgmoeren vast.

## Smeermiddel aanbrengen op de hoekoverbrenging

- Zorg dat de hoekoverbrenging voor  $\frac{3}{4}$  gevuld is met smeermiddel. (Fig. 72)

---

## Probleemoplossing

---

### De motor start niet

Controle	Mogelijke oorzaak	Procedure
Stop-schakelaar.	De stop-schakelaar is in de "stop"-stand gezet.	Laat een erkende servicewerkplaats de stop-schakelaar vervangen.
Starterpallen.	De starterpallen kunnen niet vrij bewegen.	Verwijder de starterkap en reinig rond de starterpallen. Zie <i>Productoverzicht op pagina 118</i> .
		Zoek hulp van een erkende servicewerkplaats.
Brandstoftank.	Verkeerd type brandstof.	Tap de brandstoftank af en vul hem met de juiste brandstof.
Bougie.	De bougie is vies of nat.	Zorg ervoor dat de bougie droog en schoon is.
	De elektrodenafstand van de bougie is onjuist.	Bougie reinigen. Controleer of de afstand tussen de elektroden juist is. Zorg ervoor dat de bougie een onderdrukking heeft.
	De bougie zit los.	Zie technische gegevens voor een correcte elektrodenafstand. Draai de bougie vast.

### De motor start, maar stopt weer

Controle	Mogelijke oorzaak	Procedure
Brandstoftank	Verkeerd type brandstof.	Leeg de brandstoftank en vul hem met de juiste brandstof.
Luchtfilter	Het luchtfilter is verstopt.	Maak het luchtfilter schoon.
Carburateur	Motor loopt niet goed stationair.	Neem contact op met uw servicedealer.

---

## Transport en opslag

---

- Laat het product voor opslag altijd afkoelen.
- Controleer voor opslag en vervoer van het product en de brandstof of er geen lekken of dampen zijn. Vonken of open vuur, bijvoorbeeld van elektrische apparaten of ketels, kunnen tot brand leiden.
- Gebruik altijd goedgekeurde containers voor opslag en transport van brandstof.
- Leeg de brandstoftank voorafgaand aan transport of langdurige opslag. De brandstof via een geschikte verwijderingslocatie afvoeren.
- Bevestig de transportbescherming tijdens transport en opslag.
- Verwijder de bougiekap van de bougie.
- Bevestig het product tijdens transport. Zorg ervoor dat het niet kan bewegen.
- Reinig en onderhoud het product voor lange-termijnopslag.

---

## Technische gegevens

---

### Technische gegevens

	B26PS
<b>Motor</b>	
Cilinderinhoud, cm <sup>3</sup>	26,2
Cilinderdiameter, mm	35,8
Slaglengte, mm	26
Stationair toerental, tpm	2700-3300
Aanbevolen maximum toerental, omw./min	11800
Toerental van uitgaande as, tpm	8700
Maximaal motorvermogen volgens ISO 8893, kW/pk bij tpm	0,75/1,0 bij 8500
Geluiddemper met katalysator	Ja
Een toerentalgeregeld ontstekingsstelsel	Ja
<b>Ontstekingsstelsel</b>	
Bougie	TORCH CMR7H
Elektrodenafstand, mm	0,65
<b>Brandstof-/smeersysteem</b>	
Inhoud brandstoftank, cm <sup>3</sup> /liter	550/0,55
<b>Gewicht</b>	
Zonder brandstof, snijuitrusting en beschermkap, kg	5,4
<b>Geluidsemissies<sup>22</sup></b>	
Geluidsvermogeniveau, gemeten dB(A)	109

<sup>22</sup> Geluidsemissie naar de omgeving gemeten als geluidsvermogen ( $L_{WA}$ ) volgens EG-richtlijn 2000/14/EG. Het gerapporteerde geluidsvermogeniveau voor de machine is gemeten met de originele snijuitrusting die het hoogste niveau geeft. Het verschil tussen gegarandeerd en gemeten geluidsvermogen is dat het gegarandeerde geluidsvermogen ook spreiding in het meetresultaat omvat en de verschillen tussen de verschillende machines van hetzelfde model conform Richtlijn 2000/14/EG.

	<b>B26PS</b>
Geluidsvermogeniveau, gegarandeerd $L_{WA}$ dB (A)	112
<b>Geluidsniveau<sup>23</sup></b>	
Equivalent geluidsdruk niveau op oorhoogte van de gebruiker, gemeten in overeenstemming met EN/ISO 11806 en ISO 22868, dB(A):	
Uitgerust met trimmerkop (origineel)	96
Uitgerust met grasmaaiblad (origineel)	99
<b>Trillingsniveau<sup>24</sup></b>	
Equivalent trillingsniveaus ( $a_{hv,eq}$ ) aan de handgrepen, gemeten in overeenstemming met EN ISO 11806 en ISO 22867, $m/s^2$ :	
Uitgerust met trimmerkop (origineel), links/rechts	6,89/6,80
Uitgerust met grasmaaiblad (origineel), links/rechts	6,05/7,30

---

## Accessoires

---

### Accessoires

Goedgekeurde accessoires	Type	Beschermkap voor snijuitrusting
As met schroefdraad M10LH		
Grasmaaiblad/grasmes	Grass 200--4 1" (Ø 200-4 tanden)	580 30 50-01
Trimmerkop	P25 (Ø 2,4 mm draad)	580 30 50-01

De volgende accessoires bevelen wij aan voor onderstaande modellen.

Goedgekeurde accessoires	Artikelnr.	Gebruik met
Opzetstuk cultivator	577 61 62-02	B26PS
Opzetstuk blazer	577 61 62-03	B26PS
Opzetstuk afkanter	577 61 62-04	B26PS
Opzetstuk voor stoksnoeizaag	577 61 62-05	B26PS
Opzetstuk heggenschaar	967 17 64-01	B26PS
Opzetstuk bosmaaier	577 61 62-06	B26PS

<sup>23</sup> De gerapporteerde gegevens voor een equivalent geluidsdruk niveau vertonen een typische statistische spreiding (standaardafwijking) van 2,5 dB (A).

<sup>24</sup> De gerapporteerde gegevens voor een vergelijkbaar trillingsniveau vertonen een typische statistische spreiding (standaardafwijking) van 1,5  $m/s^2$ .

---

## EG verklaring van overeenstemming

---

### EG verklaring van overeenstemming

Wij, Husqvarna AB, SE -561 82 Huskvarna, ZWEDEN, tel. +46 36 146500, verklaren onder onze alleenverantwoordelijkheid dat het gepresenteerde product:



John Thompson, product- en marketingmanager EUAP.  
(Geautoriseerde vertegenwoordiger voor Husqvarna AB en verantwoordelijk voor de technische documentatie.)

<b>Beschrijving</b>	<b>Grastrimmer / bosmaaier met benzinemotor</b>
Merk	McCulloch
Platform/model	AT26CSMC/B26PS
Partij	Serienummer vanaf 2017 en verder

volledig voldoet aan de volgende EU-richtlijnen en -regelgeving:

<b>Richtlijn/Verordening</b>	<b>Beschrijving</b>
2006/42/EC	"betreffende machines"
2014/30/EU	"betreffende elektromagnetische compatibiliteit"
2000/14/EC	"betreffende geluidsemisies in het milieu"
2011/65/EU	"inzake beperking van het gebruik van bepaalde gevaarlijke stoffen in elektrische en elektronische apparatuur"

Toegepaste geharmoniseerde normen en/of technische specificaties zijn als volgt:

EN ISO 12100: 2010, CISPR 12:2007+A1:2009, EN ISO 11806-1:2011, EN ISO 14982:2009, EN 50581:2012

Conform Bijlage V zijn de opgegeven geluidswaarden als volgt:

Gemeten geluidsvermogensniveau: 109 dB(A)

Gegarandeerd geluidsvermogeniveau: 112 dB(A)

TÜV Rheinland N.A. heeft een vrijwillig typeonderzoek uitgevoerd ten behoeve van Husqvarna AB, onder vermelding van AM 50270951 - Certificaat van overeenstemming met Machinerichtlijn 2006/42/EC van de Europese Raad.

Het certificaat is van toepassing op alle fabriekslocaties en landen van herkomst, zoals vermeld op het product.

De geleverde grastrimmer / bosmaaier met benzinemotor is conform het geteste exemplaar.

Getekend namens: Husqvarna AB, Huskvarna, Zweden, 2017-11-30.

---

# Contenido

---

Introducción.....	134	Resolución de problemas.....	146
Seguridad.....	135	Transporte y almacenamiento.....	147
Montaje.....	140	Datos técnicos.....	147
Funcionamiento.....	141	Accesorios.....	149
Mantenimiento.....	144	Declaración de conformidad CE.....	150

---

## Introducción

---

### Descripción del producto

Este producto es una desbrozadora con motor de combustión.

Trabajamos constantemente para mejorar la seguridad y la eficiencia durante el uso del producto. Póngase en contacto con su distribuidor para obtener más información.

### Uso previsto

El producto puede utilizarse con una hoja para hierba o un cabezal de corte para cortar distintos tipos de

### Descripción del producto

(Fig. 1)

1. Cabezal de corte
2. Recarga de lubricante, engranaje angulado
3. Engranaje angulado
4. Protección del equipo de corte
5. Tubo
6. Acoplamiento del tubo
7. Mango cerrado
8. Acelerador
9. Botón de parada
10. Bloqueo del acelerador
11. Capuchón de encendido y bujía
12. Empuñadura de la cuerda de arranque
13. Depósito de combustible
14. Tapa del filtro de aire
15. Perilla de la bomba de combustible
16. Control del estrangulador
17. Pieza de arrastre
18. Manual de usuario
19. combinada
20. Hoja
21. Asa
22. Brida de apoyo
23. Arandela
24. Contratuerca
25. Arnés

vegetación. No utilice el producto para otras tareas diferentes a cortar o desbrozar hierba. Utilice una hoja para hierba o un cabezal de corte para cortar la hierba.

**Nota:** El uso podría estar regulado por los reglamentos nacionales o locales. Observe los reglamentos indicados.

---

26. Argolla de suspensión
27. Pasador de seguridad
28. Protección para transportes

### Símbolos que aparecen en el producto

- (Fig. 2) **ADVERTENCIA:** Tenga cuidado y utilice el producto correctamente. Este producto puede ocasionar lesiones graves o mortales tanto al operador como a cualquier otra persona.
- (Fig. 3) Lea atentamente el manual de usuario y asegúrese de que entiende las instrucciones antes de utilizar este producto.
- (Fig. 4) Utilice un casco protector si trabaja en un lugar donde puedan caerle objetos. Utilice protección auditiva homologada. Utilice protección ocular homologada.
- (Fig. 5) El producto cumple con las directivas CE vigentes.
- (Fig. 6) El producto puede provocar que los objetos salgan despedidos y esto puede causar lesiones.
- (Fig. 7) Mantenga siempre a las personas y animales a una distancia mínima de 15 m durante el funcionamiento del producto.
-

- (Fig. 8) Existe riesgo de lanzada de hoja si el equipo de corte entra en contacto con un objeto que no pueda cortar inmediatamente. El producto puede cortar partes del cuerpo. Mantenga siempre a las personas y animales a una distancia mínima de 15 m durante el funcionamiento del producto.
- (Fig. 9) Velocidad máxima del eje de salida.
- (Fig. 10) Las flechas muestran los límites establecidos para la posición de la empuñadura.
- (Fig. 11) Utilice guantes protectores homologados.
- (Fig. 12) Utilice botas de trabajo antideslizantes.
- (Fig. 13) Si lleva el pelo largo, asegúrese de sujetárselo por encima de los hombros.
- (Fig. 14) Perilla de la bomba de combustible.
- (Fig. 15) Estrangulador: Ponga el estrangulador en la posición de estrangulamiento.
- (Fig. 16) Ponga el estrangulador en la posición de funcionamiento.
- (Fig. 17) Combustible.
- (Fig. 18) Emisiones sonoras al medio ambiente conformes con la directiva europea 2000/14/CE y con la regulación de 2017 sobre de protección del medio ambiente (control de ruidos) (Protection of the Environment Operations - Noise Control) de la legislación de Nueva Gales del Sur. Los

datos sobre las emisiones sonoras se pueden encontrar en la etiqueta de la máquina y en el capítulo Datos técnicos.

La placa de características muestra el número de serie. **aaaa** es el año de fabricación, **ss** es la semana de producción.

**Nota:** Los demás símbolos/etiquetas que aparecen en el producto corresponden a requisitos de homologación específicos en algunos mercados.

## Emisiones Euro V



**ADVERTENCIA:** La manipulación del motor anula la homologación de la UE de este producto.

## Responsabilidad sobre el producto

Como se estipula en las leyes de responsabilidad del producto, no nos hacemos responsables de los daños y perjuicios causados por nuestro producto si:

- El producto se ha reparado incorrectamente.
- El producto se ha reparado con piezas que no eran del fabricante o no autorizadas por el fabricante.
- El producto tiene un accesorio que no es del fabricante o no está autorizado por este.
- El producto no se ha reparado en un centro de servicio autorizado o por un organismo homologado.

# Seguridad

## Definiciones de seguridad

Las advertencias, precauciones y notas se utilizan para destacar información especialmente importante del manual.



**ADVERTENCIA:** Indica un riesgo de lesiones o incluso de muerte del usuario o de las personas cercanas si no se respetan las instrucciones del manual.



**PRECAUCIÓN:** Indica un riesgo de daños en el producto, otros materiales o el área adyacente si no se respetan las instrucciones del manual.

**Nota:** Se usa para proporcionar más información necesaria en una situación determinada.

## Instrucciones generales de seguridad



**ADVERTENCIA:** Lea las siguientes instrucciones de advertencia antes de utilizar el producto.

- Use el producto correctamente. Las lesiones o la muerte son un posible resultado de un uso incorrecto. Utilice el producto solo para las tareas indicadas en este manual. No utilice el producto para otras tareas.
- Respete las instrucciones de este manual. Respete los símbolos de seguridad y las instrucciones de seguridad. Si el operador no respeta las instrucciones y los símbolos, pueden producirse lesiones, daños materiales o la muerte.
- No se deshaga de este manual. Utilice las instrucciones para montar su producto, utilizarlo y mantenerlo en buen estado. Utilice las instrucciones para la correcta instalación de los complementos y accesorios. Utilice únicamente complementos y accesorios autorizados.

- No utilice un producto dañado. Respete el programa de mantenimiento. Realice solamente el trabajo de mantenimiento indicado en las instrucciones de este manual. Todos los demás trabajos de mantenimiento debe hacerlos un centro de servicio autorizado.
- Este manual no puede incluir todas las situaciones que pueden producirse cuando utilice el producto. Proceda con cuidado y utilice el sentido común. No utilice el producto ni realice el mantenimiento del producto si no está seguro de cuál es la situación. Hable con un experto en el producto, su distribuidor, un taller de servicio o centro de servicio autorizado para obtener información.
- Desconecte el cable de la bujía antes de montar el producto, almacenarlo o realizar tareas de mantenimiento.
- No utilice el producto si se ha modificado respecto de sus especificaciones iniciales. No cambie una parte del producto sin la autorización del fabricante. Utilice únicamente piezas recomendadas por el fabricante. Las lesiones o la muerte son un posible resultado de un mantenimiento incorrecto.
- No inhale los vapores del motor. La inhalación los gases de escape del motor durante un tiempo prolongado supone un riesgo para la salud.
- Nunca arranque el producto en interiores ni cerca de material inflamable. Los gases de escape están calientes y pueden contener una chispa que puede iniciar un incendio. Una circulación de aire insuficiente puede causar lesiones o la muerte por asfixia o inhalación de monóxido de carbono.
- Al utilizar este producto, el motor emite un campo electromagnético. El campo electromagnético puede provocar daños en implantes médicos. Consulte a su médico y al fabricante del implante médico antes de usar el producto.
- No deje que un niño maneje el producto. No permita que nadie maneje el producto sin conocer las instrucciones.
- Si una persona con discapacidad física o mental usa el producto, asegúrese de supervisarla en todo momento. Debe haber presente en todo momento una persona mayor de edad responsable.
- Cierre con llave el producto en un área a la que no puedan acceder las personas no autorizadas ni los niños.
- El producto puede proyectar objetos con fuerza y causar lesiones. Respete las instrucciones de seguridad para reducir el riesgo de lesiones o muerte.
- No deje desatendido el producto con el motor encendido.
- El operador del producto es el responsable si se produce un accidente.
- Asegúrese de que las piezas no estén dañadas antes de utilizar el producto.
- Asegúrese de que se encuentra a una distancia mínima de 15 m (50 pies) de otras personas o

animales antes de utilizar el producto. Asegúrese de que las personas que pueda haber en el área circundante sepan que va a usar el producto.

- Consulte las leyes nacionales o locales. Pueden prohibir o limitar el funcionamiento del producto en circunstancias determinadas.
- No utilice el producto si está cansado o se encuentra bajo los efectos de alcohol, drogas o medicamentos, que pueden tener efectos sobre su visión, capacidad de reacción, coordinación o criterio.

## Instrucciones de seguridad para el montaje



**ADVERTENCIA:** Lea detenidamente, entienda y cumpla estas instrucciones antes de utilizar el producto.

- Retire la batería del producto antes de montarlo.
- Utilice guantes protectores homologados.
- Cuando utilice una hoja de sierra o una hoja para hierba, asegúrese de equipar el producto con el manillar, la protección de la hoja y el arnés adecuados.
- Una protección defectuosa o incorrecta puede causar lesiones. No utilice un accesorio de corte que no disponga de una protección homologada.
- Asegúrese de montar la cubierta y el eje correctos antes de poner en marcha el producto.
- El disco de arrastre y la brida de apoyo deben acoplarse correctamente en el orificio central del equipo de corte. Un equipo de corte mal acoplado puede provocar lesiones o la muerte.
- Para utilizar el producto de forma segura y evitar daños al usuario o a otras personas, el producto debe estar bien sujeto con el arnés.

## Instrucciones de seguridad para el funcionamiento

- Asegúrese de que el producto esté completamente montado antes de utilizarlo.
- Antes de arrancar, aleje el producto 3 m (10 pies) del punto en el que llenó el depósito de combustible. Ponga el producto sobre una superficie plana. Asegúrese de que el equipo de corte no entre en contacto con el suelo u otros objetos.
- El producto puede causar proyección de objetos, lo que puede provocar daños en los ojos. Utilice siempre una protección ocular homologada cuando utilice el producto.
- Tenga cuidado: mientras está trabajando, un niño puede acercarse al producto sin que usted se dé cuenta.
- No utilice el producto si hay otra persona en la zona de trabajo. Detenga el producto si alguien entra en la zona de trabajo.
- Asegúrese de tener siempre el control del producto.



- No utilice el producto si no puede recibir ayuda en caso de accidente. Antes de comenzar a utilizar el producto, asegúrese siempre de que otros saben que va a empezar a usarlo.
- No se gire con el producto sin asegurarse primero de que no hay personas ni animales en la zona de seguridad.
- Retire todos los materiales no deseados de la zona de trabajo antes de empezar. Si el equipo de corte choca contra un objeto, el objeto puede salir despedido y provocar daños o lesiones. El material no deseado puede enrollarse en el equipo de corte y provocar daños.
- No utilice el producto en condiciones climáticas desfavorables (niebla, lluvia, viento fuerte, riesgo de rayos u otras condiciones climáticas peligrosas). Las condiciones climáticas desfavorables pueden provocar condiciones peligrosas (como superficies resbaladizas).
- Asegúrese de que puede moverse libremente y trabajar en una postura estable.

(Fig. 19)

- Asegúrese de que no corre riesgo de caerse mientras utiliza el producto. No se incline mientras utiliza el producto.
- Sujete siempre el producto con ambas manos. Mantenga el producto en el lado derecho del cuerpo.

(Fig. 20)

- Utilice el producto con el equipo de corte por debajo de la cadera.
- Si el mando del estrangulador está en la posición de estrangulamiento cuando arranque el motor, el equipo de corte comienza a girar.
- No toque el engranaje angulado después de parar el motor. El engranaje angulado está caliente después de parar el motor. Las zonas calientes pueden causar lesiones.
- Pare el motor antes de mover el producto.
- No deje el producto en el suelo con el motor encendido.
- Antes de retirar los materiales no deseados del producto, detenga el motor y espere hasta que el equipo de corte se detenga. Deje que el equipo de corte se detenga antes de que usted o un ayudante retire el material cortado.

## Equipo de protección personal



**ADVERTENCIA:** Lea las siguientes instrucciones de advertencia antes de utilizar el producto.

- Para trabajar con el producto, debe utilizar siempre un equipo de protección personal homologado. El equipo de protección personal no elimina completamente el riesgo de lesiones, pero reduce la gravedad de las lesiones en caso de accidente. Deje que el distribuidor le ayude a seleccionar el equipo adecuado.

- Use un casco protector cuando exista el riesgo de que caigan objetos.

(Fig. 21)

- Use protectores auriculares homologados con suficiente capacidad de reducción sonora. La exposición prolongada al ruido puede causar daños crónicos en el oído.

(Fig. 22)

- Utilice protección ocular homologada. Si se utiliza visor, deben utilizarse también gafas protectoras homologadas. Por gafas protectoras homologadas se entienden las que cumplen con la norma ANSI Z87.1 para EE. UU. o EN 166 para países de la UE.

(Fig. 23)

- Utilice guantes cuando sea necesario, por ejemplo, para el montaje, inspección o limpieza del equipo de corte.

(Fig. 24)

- Utilice botas antideslizantes y seguras.

(Fig. 25)

- Use indumentaria de material resistente. Use siempre pantalones largos y gruesos, y mangas largas. No lleve ropa suelta que pueda quedar atrapada en los arbustos y ramas. No trabaje con joyas, pantalones cortos, sandalias ni los pies descalzos. Recójase el pelo por encima de los hombros.
- Mantenga el equipo de primeros auxilios cerca.

(Fig. 26)

## Dispositivos de seguridad en el producto



**ADVERTENCIA:** Lea las siguientes instrucciones de advertencia antes de utilizar el producto.

- No utilice un producto que tenga dispositivos de seguridad defectuosos.
- Realice una comprobación de los dispositivos de seguridad con frecuencia. Consulte la sección *Programa de mantenimiento en la página 144*.
- Si los dispositivos de seguridad están defectuosos, hable con su taller de servicio Husqvarna.

## Comprobación del bloqueo del acelerador

1. Compruebe que el bloqueo del acelerador (A) y el acelerador (B) se muevan con facilidad y que el muelle de retorno funcione correctamente. (Fig. 27)
2. Presione el bloqueo del acelerador y asegúrese de que vuelve a su posición inicial al soltarlo. (Fig. 28)
3. Asegúrese de que el acelerador está bloqueado en la posición de ralentí cuando el bloqueo se suelta. (Fig. 29)
4. Ponga en marcha el producto y acelere al máximo.

- Suelte el acelerador y asegúrese de que el equipo de corte se detiene y permanece inmóvil.



**ADVERTENCIA:** Si el equipo de corte se mueve con el acelerador en posición de ralentí, se debe regular el ralentí del carburador. Consulte la sección *Para ajustar el régimen de ralentí en la página 145*.

## Montaje y extracción de la contratuerca



**ADVERTENCIA:** Pare el motor, utilice guantes protectores y tenga cuidado con los bordes afilados del equipo de corte.

Se usa una contratuerca para acoplar algunos tipos de equipo de corte. La contratuerca tiene rosca a izquierda.

- Para el montaje, apriete la contratuerca girándola en sentido contrario al sentido de rotación del equipo de corte.
- Para quitar la contratuerca, gírela en la misma dirección en la que gira el equipo de corte.
- Para aflojar y apretar la contratuerca, utilice una llave de cubo con un mango largo. La flecha de la ilustración muestra la zona donde puede utilizar la llave de cubo. (Fig. 33)

## Comprobación del interruptor de parada

- Arranque el motor.
- Mueva el interruptor de parada a la posición de parada y asegúrese de que el motor se detiene. (Fig. 30)

## Comprobación de la protección del equipo de corte



**ADVERTENCIA:** No utilice un equipo de corte si no está equipado con una protección homologada y debidamente montada. Utilice siempre la protección del equipo de corte recomendada para el equipo de corte que esté utilizando; consulte *Accesorios en la página 149*. Si se monta una protección del equipo de corte incorrecta o defectuosa, esto puede causar daños personales graves.



**ADVERTENCIA:** Al aflojar y apretar la contratuerca, hay riesgo de lesiones provocados por la cuchilla. Siempre debe asegurarse de que la protección de la hoja evite lesiones en las manos al hacerlo.

**Nota:** Asegúrese de que no pueda girar la contratuerca con la mano. Cambie la tuerca si el forro de nylon no tiene una resistencia de un mínimo de 1,5 Nm. La contratuerca debe sustituirse después de haberla apretado unas 10 veces.

La protección del equipo de corte evita que los objetos salgan despedidos hacia el usuario. También evita daños al impedir el contacto con el equipo de corte.

## Accesorio de corte



**ADVERTENCIA:** El equipo de corte no debe girar mientras se trabaja en él. Asegúrese de que el motor esté parado. Retire el sombrerete de bujía antes de trabajar en el equipo de corte.



**ADVERTENCIA:** Asegúrese de que el equipo de corte no esté dañado. Un equipo de corte dañado puede ocasionar accidentes. Sustituya un equipo de corte dañado.



**ADVERTENCIA:** Utilice el equipo de corte correcto. Utilice solamente el equipo de corte con las protecciones recomendadas; consulte *Accesorios en la página 149*.

## Silenciador

(Fig. 32)

- No utilice un motor con un silenciador defectuoso. Un silenciador defectuoso aumenta el nivel de ruido y el riesgo de incendio. Tenga siempre a mano un extintor de incendios.
- Examine regularmente que el silenciador esté conectado al producto.
- No toque el motor ni el silenciador cuando el motor está encendido. No toque el motor ni el silenciador durante un tiempo después de parar el motor. Las superficies calientes pueden causar lesiones.
- Un silenciador caliente puede provocar un incendio. Tenga cuidado si utiliza el producto cerca líquidos o vapores inflamables.
- No toque las piezas del silenciador si este está dañado. Las piezas pueden contener productos químicos cancerígenos.

## Equipo de corte

- Utilice hojas y cuchillas para hierba para cortar hierba muy gruesa.

(Fig. 34)

- Utilice el cabezal de corte para recortar césped.

(Fig. 35)

- Mantenga los dientes de la hoja bien afilados para reducir el riesgo de accidentes.

(Fig. 36)

- Examine el equipo de corte para comprobar que no hay daños ni grietas. Sustituya el equipo de corte si está dañado.
- Utilice únicamente equipos de corte con las protecciones recomendadas. Consulte la sección *Accesorios en la página 149*.

### Cabezal de corte



**ADVERTENCIA:** Asegúrese siempre de que el hilo de corte esté enrollado de forma firme y uniforme en el rodillo, para evitar vibraciones perjudiciales para la salud.

(Fig. 37)

- Utilice únicamente los cabezales e hilos de corte recomendados.
- Utilice únicamente los equipos de corte recomendados.
- Las máquinas más pequeñas requieren cabezales de corte pequeños y viceversa.
- La longitud del hilo de corte es importante. Un hilo más largo requiere mayor potencia del motor que uno corto, con el mismo diámetro del hilo.
- Controle que el cuchillo que hay en la protección de la recortadora esté intacto. Se encarga de cortar el hilo de corte a la largura correcta.
- Ponga en agua el hilo de corte un par de días antes de usarlo para aumentar su vida útil.

### Hojas y cuchillas para hierba

- Utilice el producto con una hoja para hierba aprobada. No utilice una hoja para hierba sin instalar correctamente todas las piezas necesarias. Asegúrese de que ha realizado la instalación correctamente y de que ha utilizado las piezas adecuadas. Una instalación inadecuada puede hacer que la hoja salga despedida y provocar lesiones graves al operario o a los transeúntes.
- Use guantes protectores cuando manipule la hoja o realice tareas de mantenimiento en ella.
- Utilice protección para la cabeza cuando opere un producto con una hoja de hierba.
- Las hojas y cuchillas para hierba están destinadas a desbrozar hierba más gruesa.
- Una hoja para hierba puede causar lesiones graves mientras sigue girando después de parar el motor o de soltar el gatillo del acelerador. Asegúrese de que la hoja de hierba ha dejado de girar antes de cualquier tipo de mantenimiento.
- Detenga el motor antes de trabajar en el equipo de corte. Asegúrese de que el equipo de corte se detiene completamente. Desconecte el cable de encendido de la bujía.

- Utilice solo un equipo de corte o una hoja correctamente afilados.
- Mantenga los dientes de corte de la hoja afilados y en buen estado.
- No utilice un equipo de corte dañado.
- Coloque la protección para transportes de la hoja de hierba cuando transporte o guarde el producto.

### Seguridad en el uso del combustible



**ADVERTENCIA:** Lea las siguientes instrucciones de advertencia antes de utilizar el producto.

- No mezcle el combustible en un recinto cerrado o cerca de una fuente de calor.
- No arranque el producto si está manchado con combustible o aceite del motor. Retire el combustible/aceite no deseado y deje secar el producto. Retire el combustible no deseado del producto.
- Si derrama combustible sobre la ropa, cámbiese inmediatamente.
- Evite el contacto con el combustible; puede provocarle lesiones. Si entra en contacto con el combustible, utilice jabón y agua para eliminar el combustible.
- No arranque el motor si derrama aceite o combustible sobre el producto o sobre su cuerpo.
- No arranque el motor si el producto tiene una fuga. Examine frecuentemente si hay fugas en el motor.
- Tenga cuidado con el combustible. El combustible es inflamable, sus vapores son explosivos y puede provocar lesiones o la muerte.
- No inhale los vapores de combustible, ya que pueden causar lesiones. Asegúrese de que hay ventilación suficiente.
- No fume cerca del combustible o el motor.
- No coloque objetos calientes cerca del combustible o el motor.
- No agregue el combustible con el motor encendido.
- Asegúrese de que el motor esté frío antes repostar.
- Antes de repostar, abra la tapa del depósito de combustible lentamente y deje salir el exceso de presión con cuidado.
- No añada combustible al motor en interiores. Una circulación de aire insuficiente puede causar lesiones o la muerte por asfixia o inhalación de monóxido de carbono.
- Apriete la tapa del depósito de combustible con cuidado o puede producirse un incendio.
- Antes de arrancarlo, lleve el producto a 3 m (10 pies) de distancia como mínimo del punto en el que llenó el depósito.
- No ponga demasiado combustible en el depósito de combustible.
- Asegúrese de que no pueda producirse una fuga al mover el producto o recipiente de combustible.

- No coloque el producto o un recipiente de combustible cerca de una llama descubierta, chispa o llama piloto. Asegúrese de que la zona de almacenamiento no contiene una llama descubierta.
- Utilice únicamente recipientes homologados para transportar o almacenar el combustible.
- Vacíe el depósito de combustible antes de almacenarlo por un tiempo prolongado. Respete la legislación local sobre lugares aptos para desechar combustible.
- Limpie el producto antes de almacenarlo por un tiempo prolongado.
- Desconecte el capuchón de encendido antes de almacenar el producto para asegurarse de que el motor no arranque accidentalmente.

- Desconecte el sombrerete de bujía antes de realizar el mantenimiento.
- Los gases de escape del motor contienen monóxido de carbono, que es un gas inodoro, tóxico y muy peligroso que puede provocar la muerte. No use el producto en interiores ni en espacios cerrados.
- Los gases de escape del motor están calientes y pueden contener chispas. No haga funcionar el producto en un recinto cerrado ni cerca de material inflamable.
- Los accesorios y modificaciones en el producto que no estén aprobados por el fabricante pueden causar daños graves o la muerte. No modifique el producto. Utilice siempre accesorios originales.
- Si el mantenimiento no se realiza correctamente y de forma regular, aumenta el riesgo de lesiones y daños en el producto.
- Realice únicamente las tareas de mantenimiento que se recomiendan en este manual de usuario. Lleve el producto a un taller de servicio Husqvarna autorizado para que realicen el resto de tareas de mantenimiento.
- Lleve el producto a un taller de servicio Husqvarna autorizado para realizar el mantenimiento de forma regular.
- Cambie las piezas dañadas, desgastadas o rotas.

## Instrucciones de seguridad para el mantenimiento



**ADVERTENCIA:** Lea las siguientes instrucciones de advertencia antes de utilizar el producto.

- Antes de realizar el mantenimiento, detenga el motor, asegúrese de que se detiene el equipo de corte y deje que el producto se enfríe.

## Montaje

### Introducción



**ADVERTENCIA:** Antes de montar el producto, debe leer y entender el capítulo sobre seguridad.



**ADVERTENCIA:** Retire el cable de la bujía antes de montar el producto.

### Para fijar el asa

1. Fije el asa al mango cerrado de acuerdo con la ilustración. Apriete la tuerca. (Fig. 38)
2. Asegúrese de que el asa se acopla entre las flechas del tubo.

### Para montar el tubo de dos piezas

1. Gire la mariposa para aflojar el acoplamiento. (Fig. 39)
2. Alinee la lengüeta del equipo de corte (A) con el orificio del acoplamiento (B). (Fig. 40)
3. Empuje el equipo de corte en el acoplamiento hasta que se oiga un clic. (Fig. 41)
4. Apriete la mariposa por completo. (Fig. 39)

### Para desmontar el tubo de dos piezas

1. Gire la mariposa 3 vueltas o más para aflojar el acoplamiento. (Fig. 39)
2. Mantenga presionado el botón (C).
3. Sujete firmemente la unidad del motor.
4. Saque el equipo de corte del acoplamiento. (Fig. 42)

### Montaje del equipo de corte

Junto al equipo de corte se incluye una protección para el equipo de corte.



**ADVERTENCIA:** Utilice guantes protectores.



**ADVERTENCIA:** Utilice siempre la protección del equipo de corte recomendada para dicho equipo. Consulte *Accesorios en la página 149*.



**ADVERTENCIA:** Un equipo de corte mal montado puede provocar lesiones o la muerte.

## Montaje de una protección de hoja, hoja para hierba y cuchilla de hierba



**PRECAUCIÓN:** Compruebe que la extensión de la protección está desmontada.

**Nota:** Utilice la protección de hoja recomendada. Consulte la sección *Accesorios en la página 149*.

1. Instale la protección de la hoja en el tubo. Fije la protección de la hoja con el perno. (Fig. 43)
2. Fije el disco de arrastre (B) en el eje de salida.
3. Gire el eje de salida hasta que uno de los orificios del disco de arrastre coincida con el orificio de la caja de engranajes.
4. Introduzca el pasador de seguridad (C) en el orificio para bloquear el eje.
5. Coloque la hoja (D), la cazoleta de apoyo (E) y la brida de apoyo (F) en el eje de salida.
6. Instale la tuerca (G). Utilice la llave combinada para apretar la tuerca a un par de 35 a 50 Nm. Sujete la llave combinada lo más cerca posible de la protección de la hoja.
7. La tuerca se aprieta girando la llave combinada en sentido contrario al de rotación de la máquina (Fig. 44)

**Nota:** (rosca a izquierdas).

## Montaje de la protección del equipo de corte y el cabezal de corte

1. Fije la protección del equipo de corte (A) en el tubo con el perno (L). (Fig. 45)
2. Fije el disco de arrastre (B) en el eje de salida. (Fig. 46)
3. Gire el eje de salida hasta que el orificio del disco de arrastre coincida con el orificio de la caja de engranajes.

4. Coloque un destornillador pequeño (C) en el orificio para bloquear el eje.
5. Gire el cabezal de corte (H) hacia la izquierda para apretar el cabezal de corte contra la caja de cambios. (Fig. 47)

**Nota:** (rosca a izquierdas).

## Instalación de la protección para transporte

- Fije la protección para transporte en la hoja. (Fig. 48)

## Instalación del arnés



**ADVERTENCIA:** El producto siempre debe engancharse firmemente al arnés. En caso contrario, el producto no se puede controlar de manera segura y puede provocar lesiones al usuario u otras personas. No utilice un arnés defectuoso. No use un arnés con un cierre de liberación rápida defectuoso.

1. Colóquese el arnés.
2. Acople el producto al arnés.
3. Regule el arnés para obtener una postura de trabajo óptima.
4. Ajuste las correas laterales para distribuir uniformemente el peso sobre los hombros. (Fig. 49)
5. Ajuste el arnés de manera que el equipo de corte quede paralelo al suelo.
6. Deje que el equipo de corte descance ligeramente en el suelo. Ajuste la abrazadera del arnés para equilibrar el producto correctamente.

**Nota:** Si utiliza una hoja para hierba, debe equilibrarse a alrededor de 10 cm/4 pulg. por encima del suelo.

# Funcionamiento

## Introducción



**ADVERTENCIA:** Antes de utilizar el producto, debe leer y entender el capítulo sobre seguridad.

## Carburante

Este producto tiene un motor de dos tiempos.



**PRECAUCIÓN:** Un tipo de combustible incorrecto puede producir daños en el motor. Utilice una mezcla de gasolina y aceite para motores de dos tiempos.

## Combustible premezclado

- Utilice gasolina de alquiler premezclada Husqvarna de buena calidad para mejorar el rendimiento y prolongar la vida útil del motor. Este combustible contiene menos productos químicos peligrosos que la gasolina tradicional, lo que reduce los gases de escape tóxicos. Con este combustible, se reduce la cantidad de residuos de la combustión, lo que ayuda a mejorar el nivel de limpieza de los componentes del motor.

## Mezcla de combustible

### Gasolina

- Utilice gasolina sin plomo de buena calidad con un máximo de un 10 % de etanol.



**PRECAUCIÓN:** No utilice gasolina con un octanaje inferior a 90 octanos RON (87 AKI). El uso de gasolina de un octanaje inferior puede causar golpeteo del motor, lo cual puede provocar daños en el motor.

- Le recomendamos que utilice gasolina con un octanaje superior si va a trabajar constantemente con un régimen elevado.

### Aceite para motores de dos tiempos

- Para obtener los mejores resultados y un rendimiento óptimo, utilice aceite para motores de dos tiempos Husqvarna.
- Si no se dispone de aceite para motores de dos tiempos Husqvarna, puede utilizarse un aceite para motores de dos tiempos de buena calidad para motores refrigerados por aire. Póngase en contacto con su taller de servicio para seleccionar el aceite correcto.



**PRECAUCIÓN:** No utilice nunca aceite para motores de dos tiempos motores fueraborda refrigerados por agua. No utilice aceite para motores de cuatro tiempos.

### Mezcla de gasolina y aceite para motores de dos tiempos

Gasolina, litros	Aceite para motores de dos tiempos, litros
	<b>2 % (50:1)</b>
5	0,10
10	0,20
15	0,30
20	0,40



**PRECAUCIÓN:** Los errores, por pequeños que sean, pueden influir en la proporción de la mezcla considerablemente si mezcla pequeñas cantidades de combustible. Mida cuidadosamente la cantidad de aceite para asegurarse de obtener la mezcla adecuada.

(Fig. 50)

1. Agregue la mitad de la cantidad de gasolina a un recipiente limpio homologado para combustible.
2. Añada la cantidad total de aceite.
3. Agite la mezcla de combustible.
4. Añada el resto de gasolina al recipiente.
5. Agite bien la mezcla de combustible.



**PRECAUCIÓN:** No mezcle combustible para más de 1 mes como máximo.

### Llenado del depósito de combustible

1. Limpie minuciosamente alrededor de la tapa del depósito de combustible. (Fig. 51)
2. Agite el recipiente y asegúrese de que el combustible esté totalmente mezclado.
3. Quite el tapón al depósito de combustible y vacíelo.
4. Apriete con cuidado el tapón del depósito de combustible.
5. Aparte el producto 3 m (10 pies) o más del lugar y la fuente de repostaje antes de arrancar el motor.

**Nota:** Para conocer la ubicación del depósito de combustible en el producto, consulte *Descripción del producto en la página 134*.

### Para examinar el producto antes de comenzar a trabajar

1. Compruebe que no falten piezas en el producto ni que estén dañadas, sueltas o desgastadas.
2. Asegúrese de que las tuercas, los tornillos y los pernos estén bien apretados
3. Asegúrese de que ni las cuchillas ni el cabezal de corte presenten daños.
4. Asegúrese de que la contratuerca esté apretada. Consulte la sección *Montaje y extracción de la contratuerca en la página 138*.
5. Asegúrese de que el filtro de aire no esté obstruido.
6. Asegúrese de que los dispositivos de seguridad del producto no estén defectuosos.
7. Asegúrese de que el producto no tenga fugas de combustible.

### Para arrancar el motor en frío

1. Coloque el producto sobre una superficie plana y asegúrese de que no haya objetos en contacto con el equipo de corte.
2. Apriete el acelerador hasta la posición máxima. (Fig. 52)
3. Presione la perilla de la bomba de combustible 10 veces. (Fig. 53)
4. Ponga el estrangulador en la posición de estrangulamiento. (Fig. 54)

5. Mantenga el producto en el suelo. Tira lentamente de la empuñadura de arranque con la mano derecha hasta que note resistencia. Tire de la cuerda de arranque con fuerza y rapidez hasta que oiga que el motor arranca. (Fig. 55)

**Nota:** No se enrolle la cuerda de arranque alrededor de la mano. (Fig. 56)



**PRECAUCIÓN:** No tire de la cuerda de arranque al máximo y no suelte la empuñadura de arranque. El producto podría sufrir daños.

6. Ponga el estrangulador en la posición de funcionamiento y tire de la cuerda de arranque hasta que el motor arranque.
7. Presione levemente el acelerador y deje el motor funcionando a ralentí durante 60 segundos.



**ADVERTENCIA:** No toque la cubierta. Se puede quemar la piel y provocar una sacudida eléctrica si el sombrerete de bujía está dañado. No emplee nunca un producto con un sombrerete de bujía defectuoso.

## Para arrancar el motor en caliente

1. Coloque el interruptor de parada en posición de arranque.
2. Presione la perilla de la bomba de combustible 10 veces.
3. Ponga el control del estrangulador en la posición de funcionamiento y, a continuación, tire de la cuerda de arranque hasta que el motor arranque.

## Para detener el producto

- Presione el botón de parada para detener el motor. (Fig. 30)

**Nota:** El interruptor de parada regresa automáticamente a su posición inicial.

## Instrucciones generales durante el trabajo



**ADVERTENCIA:** Tenga cuidado al cortar un árbol en tensión. Puede regresar de forma brusca a su posición normal antes o después de cortarlo y golpearle a usted o al producto, con el consiguiente riesgo de lesiones que esto supone.

- Despeje un espacio abierto en uno de los extremos del lugar de trabajo y empiece a trabajar desde ahí.
- Trace un patrón regular al desplazarse por el lugar de trabajo. (Fig. 57)

- Mueva el producto totalmente a la derecha y a la izquierda para despejar una superficie de 4-5 m de anchura en cada pasada.
- Despeje una longitud de 75 m antes de girar y regresar. Mueva la lata de combustible a medida que avance con el trabajo.
- Desplácese en una dirección que evite en la medida de lo posible zanjas y obstáculos.
- Desplácese en una dirección en la que el viento facilite que la vegetación cortada caiga sobre el área despejada. (Fig. 58)
- Desplácese a lo largo de la pendiente, no hacia arriba y hacia abajo.

## Para desbrozar hierba con una hoja para hierba

1. Mantenga los pies separados durante el manejo del producto. Asegúrese de que los pies estén firmemente apoyados en el suelo.
2. Apoye ligeramente la cazoleta de apoyo en el suelo. Esto evita que la hoja toque el suelo.
3. Utilice un movimiento lateral de derecha a izquierda para un corte limpio. Utilice la parte izquierda del disco (entre las 8 y las 12 del reloj) para cortar. (Fig. 59)
4. Incline el disco hacia la izquierda cuando desbroce hierba.

**Nota:** La hierba se deposita con facilidad en una hilera.

5. Utilice un movimiento lateral de izquierda a derecha para el movimiento de retorno.
6. Mantenga un ritmo constante durante el trabajo.
7. Muévase hacia delante y mantenga los pies firmemente apoyados en el suelo.
8. Pare el motor.
9. Suelte el producto del clip del arnés.
10. Coloque el producto en el suelo.
11. Recoja el material cortado.

## Recorte de hierba con el cabezal de corte

### Para limpiar

(Fig. 60)

Para obtener los mejores resultados:

- Mantenga la recortadora de modo que el cabezal de corte esté justo por encima del suelo.
- Incline ligeramente el cabezal de corte.
- Deje que la punta del hilo de corte golpee el suelo alrededor de los objetos

## Para recortar la hierba

1. Mantenga el cabezal de corte inclinado justo por encima del suelo. No empuje el hilo de corte contra la hierba. (Fig. 61)
2. Reduzca la longitud del hilo de corte en 10-12 cm / 4-4,75 pulg.
3. Reduzca el régimen del motor para disminuir el riesgo de daños a las plantas.
4. Utilice un 80 % de aceleración para cortar hierba cerca de objetos. (Fig. 62)

## Para cortar la hierba

1. Asegúrese de que el hilo de corte de la recortadora de césped esté paralelo al suelo cuando corte. (Fig. 63)
2. No empuje el cabezal de corte contra el suelo. El suelo y el producto pueden resultar dañados.
3. No deje que el cabezal de corte toque el suelo continuamente; puede dañarse el cabezal de corte.
4. Utilice la aceleración máxima cuando mueva el producto de lado a lado para cortar hierba. Asegúrese de que el hilo de corte de la recortadora de césped esté paralelo al suelo. (Fig. 64)

## Barrer la hierba

El flujo de aire que genera el hilo de corte al girar puede usarse para retirar la hierba cortada de una zona.

1. Mantenga el cabezal de corte y el hilo de corte paralelos al suelo sin llegar a tocarlo.
2. Acelere al máximo.
3. Mueva el cabezal de corte de lado a lado para barrer la hierba.



**ADVERTENCIA:** Limpie la cubierta del cabezal de corte cada vez que coloque hilo de corte nuevo para evitar que las empuñaduras pierdan equilibrio y generen vibraciones. Revise también el resto de componentes del cabezal de corte y límpielos si es necesario.

## Sustitución del hilo de corte

Consulte la última página de este manual de usuario.

# Mantenimiento

## Introducción



**ADVERTENCIA:** Antes de realizar cualquier trabajo de mantenimiento, debe leer y entender el capítulo sobre seguridad.

Para todos los trabajos de mantenimiento y reparación del producto, es necesario realizar una formación

especial. Nosotros garantizamos que los trabajos de mantenimiento y reparación sean realizados por profesionales. Si su distribuidor no es un taller de servicio, pídale información sobre el taller de servicio más cercano.

## Programa de mantenimiento

Mantenimiento	Diario	Semanal	Mensual
Limpie la superficie externa.	X		
Limpie el filtro de aire. Proceda con la sustitución si es necesario.	X		
Compruebe el funcionamiento del bloqueo del acelerador y del acelerador.	X		
Examine el botón de parada.	X		
Examine las protecciones.	X		
Examine el cabezal de corte.	X		
Examine la contratuerca.	X		
Examine si hay fugas de combustible.	X		
Asegúrese de que la hoja para hierba esté alineada con el centro, esté afilada y no presente daños en los dientes ni en el orificio central.	X		
Asegúrese de que el equipo de corte no gire a ralentí.	X		



Mantenimiento	Diario	Semanal	Mensual
Aplique grasa al tubo de dos piezas		X	
Examine la empuñadura de la cuerda de arranque y la cuerda de arranque.		X	
Examine la grasa del engranaje angulado.		X	
Limpie la superficie externa de la bujía. Retire la bujía y mida la distancia entre los electrodos. Ajuste la distancia entre los electrodos o sustituya la bujía.		X	
Limpie el sistema de refrigeración.		X	
Limpie el apagachispas del silenciador.		X	
Limpie el exterior del carburador y la zona alrededor del mismo.		X	
Examine el filtro de combustible por si presenta contaminación.		X	
Examine la manguera de combustible en busca de daños.		X	
Examine todos los cables y conexiones.		X	
Inspeccione si están desgastados el embrague, los muelles de embrague y el tambor de embrague.			X
Cambie la bujía.			X

## Para ajustar el régimen de ralentí

Asegúrese de que el filtro de aire está limpio y la cubierta del filtro de aire está conectada antes de ajustar el régimen de ralentí.

1. Gire el tornillo de ajuste de ralentí, que se identifica con una marca de "T", hacia la derecha hasta que el equipo de corte comience a girar. (Fig. 65)
2. Gire el tornillo de ajuste de ralentí, que se identifica con una marca de "T", hacia la izquierda hasta que el equipo de corte se detenga.
3. El régimen de ralentí debe ser inferior a la velocidad a la que el equipo de corte comienza a girar. El régimen de ralentí es correcto cuando el motor funciona con suavidad en todas las posiciones.

## Comprobación del silenciador



**ADVERTENCIA:** No utilice nunca un producto con un silenciador defectuoso.

(Fig. 32)



**ADVERTENCIA:** Los gases de escape del motor están calientes y pueden contener chispas que pueden provocar incendio. Por esa razón, nunca arranque el producto en interiores o cerca de material inflamable.

El silenciador mantiene al mínimo los niveles de ruido y aleja los gases de escape del usuario.

- Asegúrese de que el silenciador esté bien montado en el producto y no esté dañado. (Fig. 66)

## Para limpiar el sistema de refrigeración

- Limpie la toma de aire (A) del mecanismo de arranque y las aletas de refrigeración (B) del cilindro con un cepillo. (Fig. 67)

## Mantenimiento de la bujía



**PRECAUCIÓN:** Utilice la bujía recomendada. Consulte la sección *Datos técnicos en la página 147*. Una bujía incorrecta puede provocar daños en el producto.

1. Si resulta difícil arrancar o manejar el producto, o si el producto funciona incorrectamente a ralentí, compruebe si la bujía presenta partículas extrañas. Para reducir el riesgo de partículas extrañas en los electrodos de la bujía, siga estos pasos:
  - a) Asegúrese de que el régimen de ralentí esté bien ajustado.
  - b) Asegúrese de que la mezcla de combustible sea correcta.
  - c) Asegúrese de que el filtro de aire esté limpio.
2. Limpie la bujía si está sucia.
3. Compruebe que la distancia entre los electrodos sea correcta. Consulte la sección *Datos técnicos en la página 147*. (Fig. 68)
4. Cambie la bujía todos los meses o más a menudo si es necesario.

## Aplicación de grasa al tubo de dos piezas

- Aplique grasa en el extremo del eje propulsor después de cada 30 horas de funcionamiento. (Fig. 69)

## Para limpiar el filtro de aire

1. Saque la cubierta del filtro de aire y extraiga el filtro de aire. (Fig. 70)
2. Limpie el filtro de aire con agua jabonosa tibia. Asegúrese de que el filtro de aire esté seco antes de instalarlo.
3. Sustituya el filtro de aire si está demasiado sucio para poder limpiarlo completamente. Sustituya siempre el filtro de aire si se avería.
4. Si su producto tiene un filtro de aire de espuma, aplique aceite para filtro de aire. Solo aplique aceite para filtro de aire a los filtros de espuma. No aplique aceite a un filtro de fieltro.

## Aplicación de aceite al filtro de aire



**PRECAUCIÓN:** Utilice siempre aceite especial para filtros de aire Husqvarna. No utilice otros tipos de aceite.



**ADVERTENCIA:** Use guantes protectores. El aceite del filtro de aire puede causar irritación en la piel.

1. Coloque el filtro de aire en una bolsa de plástico.
2. Coloque el aceite en la bolsa de plástico.
3. Frote la bolsa de plástico para suministrar el aceite de forma equilibrada en el filtro de aire.
4. Empuje el aceite sobrante para sacarlo del filtro de aire mientras está en la bolsa de plástico. (Fig. 71)

## Para engrasar el engranaje angulado

- Asegúrese de que  $\frac{3}{4}$  del engranaje angulado estén llenas de la grasa adecuada. (Fig. 72)

## Ajuste del cable del acelerador

1. Asegúrese de que el cable del acelerador esté bien apretado y no acelere el producto.
2. Ajuste la tuerca del cable del acelerador. (Fig. 73)
3. Apriete las contratuercas.

## Resolución de problemas

### El motor no arranca

Comprobar	Causa posible	Procedimiento
Interruptor de parada.	El interruptor de parada se encuentra en la posición de parada.	Acuda a un taller de servicio homologado para que cambie el interruptor de parada.
Ganchos de arranque.	Los ganchos de arranque no pueden moverse libremente.	Retire la cubierta del mecanismo de arranque y limpie alrededor de los ganchos de arranque. Consulte <i>Descripción del producto en la página 134</i> . Deje que un taller de servicio homologado le ayude.
Depósito de combustible.	Tipo de combustible incorrecto.	Vacíe el depósito de combustible y línelo con el combustible adecuado.

Comprobar	Causa posible	Procedimiento
Bujía.	La bujía está sucia o mojada.	Asegúrese de que la bujía de encendido está seca y limpia.
	La distancia entre los electrodos de la bujía es incorrecta.	Limpie la bujía. Compruebe que la distancia entre los electrodos sea correcta. Asegúrese de que la bujía está equipada con supresor.
		Consulte los Datos técnicos para Distancia entre los electrodos correcta.
	La bujía está suelta.	Apriete la bujía.

## El motor arranca pero se para de nuevo

Comprobar	Causa posible	Procedimiento
Depósito de combustible	Tipo de combustible incorrecto.	Vacíe el depósito de combustible y llénelo con el combustible adecuado.
Filtro de aire	El filtro de aire está obstruido.	Limpie el filtro de aire.
Carburador	El motor no funciona correctamente al ralentí.	Acuda a su distribuidor.

## Transporte y almacenamiento

- Deje siempre que se enfríe el producto antes de almacenarlo.
- Para el transporte y almacenamiento del producto y del combustible, asegúrese de que no haya fugas ni humos. Las chispas o llamas abiertas, por ejemplo, de dispositivos eléctricos o calderas, pueden producir un incendio.
- Use siempre recipientes homologados para el transporte y almacenamiento de combustible.
- Vacíe el combustible antes del transporte o antes de almacenamiento a largo plazo. Deseche el combustible en una ubicación adecuada para su eliminación.
- Fije la protección para transporte cuando vaya a guardar o a transportar el producto.
- Desmonte el sombrerete de bujía de la bujía.
- Fije el producto durante el transporte. Asegúrese de que no pueda moverse.
- Limpie el producto y efectúe las labores de servicio antes de almacenarlo durante un tiempo prolongado.

## Datos técnicos

### Datos técnicos

	B26PS
<b>Motor</b>	
Cilindrada, cm <sup>3</sup>	26,2
Diámetro del cilindro, mm	35,8

	<b>B26PS</b>
Carrera, mm	26
Régimen de ralentí, rpm	2700-3300
Régimen máximo recomendado, rpm	11800
Velocidad en el eje de salida, rpm	8700
Potencia máxima del motor según ISO 8893, kW/CV a rpm	0,75/1,0 a 8500
Silenciador con catalizador	Sí
Sistema de encendido con regulación de velocidad	Sí
<b>Sistema de encendido</b>	
Bujía	TORCH CMR7H
Distancia de electrodos, mm	0,65
<b>Sistema de combustible y lubricación</b>	
Capacidad del depósito de combustible, cm <sup>3</sup> /litros	550/0,55
<b>Peso</b>	
Sin combustible, equipo de corte y protección, kg	5,4
<b>Emisiones de ruido<sup>25</sup></b>	
Nivel de potencia acústica, dB(A) medidos	109
Nivel de potencia acústica garantizado L <sub>WA</sub> dB(A)	112
<b>Niveles acústicos<sup>26</sup></b>	
Nivel de presión sonora equivalente en el oído del usuario, medido conforme a EN ISO 11806 e ISO 22868, dB(A):	
Equipada con cabezal de corte (original)	96
Equipada con hoja para hierba (original)	99
<b>Niveles de vibraciones<sup>27</sup></b>	
Niveles de vibración equivalentes (a <sub>h<sub>v</sub>,eq</sub> ) en el manillar, medidos según la norma EN ISO 11806 e ISO 22867, m/s <sup>2</sup> :	
Equipada con cabezal de corte (original), izquierda/derecha	6,89/6,80
Equipada con hoja para hierba (original), izquierda/derecha	6,05/7,30

<sup>25</sup> Emisiones sonoras en el entorno medidas como potencia acústica (L<sub>WA</sub>) según la directiva CE 2000/14/CE. El nivel referido de potencia acústica del producto se ha medido con el equipo de corte original que produce el nivel más elevado. La diferencia entre la potencia sonora garantizada y medida es que la potencia sonora garantizada también incluye la dispersión en el resultado de la medición y las variaciones entre diferentes máquinas del mismo modelo, según la directiva 2000/14/CE.

<sup>26</sup> Los datos referidos del nivel de presión sonora equivalente tienen una dispersión estadística habitual (desviación típica) de 2,5 dB(A).

<sup>27</sup> Los datos referidos al nivel de vibración tienen una dispersión estadística habitual (desviación estándar) de 1,5 m/s<sup>2</sup>.

---

## Accesorios

---

### Accesorios

Accesorios homologados	Tipo	Protección del equipo de corte
Rosca de tubo izquierda M10		
Hoja para hierba/cuchilla para hierba	Grass 200-4 1" (Ø 200, 4 dientes)	580 30 50-01
Cabezal de corte	P25 (hilo de Ø 2,4 mm)	580 30 50-01

Se recomienda usar los accesorios siguientes para los modelos indicados abajo.

Accesorios homologados	Art. nº	Se emplea en
Accesorio de cultivadora	577 61 62-02	B26PS
Accesorio soplador	577 61 62-03	B26PS
Accesorio de rebordeadora	577 61 62-04	B26PS
Accesorio de sierra de barra	577 61 62-05	B26PS
Accesorio de cortasetos	967 17 64-01	B26PS
Accesorio quita arbustos	577 61 62-06	B26PS

# Declaración de conformidad CE

## Declaración de conformidad CE

Nosotros, Husqvarna AB, SE-561 82 Huskvarna, SUECIA, Tel. +46 36 146500, declaramos bajo nuestra exclusiva responsabilidad que el producto:



<b>Descripción</b>	<b>Recortadora de césped/ desbrozadora de gasolina</b>
Marca	McCulloch
Plataforma/Modelo	AT26CSMC/B26PS
Lote	Número de serie a partir del 2017 en adelante

John Thompson, director de productos y marketing EUAP. (Representante autorizado de Husqvarna AB y responsable de la documentación técnica).

Cumple las siguientes directivas y normas de la UE:

<b>Directiva/Norma</b>	<b>Descripción</b>
2006/42/EC	"relativa a las máquinas"
2014/30/EU	"relativa a la compatibilidad electromagnética"
2000/14/EC	"relativa a las emisiones sonoras en el entorno"
2011/65/EU	"relativa a restricciones de utilización de determinadas sustancias peligrosas en aparatos eléctricos y electrónicos"

Las normas armonizadas o especificaciones técnicas aplicadas son las siguientes:

EN ISO 12100: 2010, CISPR 12:2007+A1:2009, EN ISO 11806-1:2011, EN ISO 14982:2009, EN 50581:2012

De conformidad con lo dispuesto en el Anexo V, los valores de ruido declarados son:

Nivel de potencia acústica medida: 109 dB(A)

Nivel acústico garantizado: 112 dB(A)

TÜV Rheinland N.A. ha efectuado un examen de tipo voluntario para Husqvarna AB, que proporciona el certificado AM 50270951 de conformidad con la directiva del Consejo Europeo 2006/42/EC referente a máquinas.

El certificado se aplica a todas las instalaciones de fabricación y países de origen, tal y como se declara en el producto.

La recortadora de césped / desbrozadora de gasolina suministrada concuerda con el ejemplar sometido a examen.

Firmado en representación de: Husqvarna AB, Huskvarna, Suecia, 2017-11-30.

---

# ÍNDICE

---

Introdução.....	151	Resolução de problemas.....	163
Segurança.....	152	Transporte e armazenamento.....	164
Montagem.....	157	Especificações técnicas.....	164
Funcionamento.....	158	Acessórios.....	165
Manutenção.....	161	Declaração CE de conformidade.....	167

---

## Introdução

---

### Descrição do produto

O produto é uma roçadora com um motor de combustão.

Decorre um trabalho constante para aumentar a sua segurança e eficiência durante o funcionamento. Para mais informações, contacte o revendedor com assistência técnica.

### Finalidade

O produto pode ser utilizado com uma lâmina de relva ou uma cabeça do aparador para cortar diferentes tipos

de vegetação. Não utilize o produto para outras tarefas que não aparar e desbastar relva. Utilize uma lâmina de relva ou cabeça do aparador para cortar relva.

**Nota:** A utilização pode estar sujeita a regulamentos nacionais ou locais. Respeite os regulamentos estabelecidos.

---

### Vista geral do produto

(Fig. 1)

1. Cabeçote de recorte
2. Enchimento de massa lubrificante, engrenagem angular
3. Engrenagem cónica
4. Proteção do acessório de corte
5. Eixo
6. Acoplamento do tubo
7. Punho fechado
8. Acelerador
9. Interruptor de paragem
10. Bloqueio do acelerador
11. Vela de ignição e cobertura da vela de ignição
12. Punho do cabo de arranque
13. Depósito de combustível
14. Cobertura do filtro de ar
15. Ampola da purga de ar
16. Controlo do estrangulador
17. Acionador
18. Manual do utilizador
19. combinação
20. Lâmina
21. Punho em J
22. Flange de apoio
23. Arruela
24. Porca de fixação
25. Cablagem

26. Olhal de suspensão
27. Pino de bloqueio
28. Proteção para transporte

### Símbolos no produto

- (Fig. 2) AVISO! Seja cuidadoso e utilize o produto corretamente. Este produto pode provocar ferimentos graves ou a morte do operador ou terceiros.
- (Fig. 3) Leia o manual do operador com atenção e certifique-se de que compreende as instruções antes de utilizar este produto.
- (Fig. 4) Utilize um capacete de proteção em locais onde possam cair objetos sobre si. Utilize protetores acústicos aprovados. Utilize proteção ocular aprovada.
- (Fig. 5) O produto está em conformidade com as diretivas CE aplicáveis.
- (Fig. 6) O produto pode causar a projeção de objetos, o que pode resultar em ferimentos.
- (Fig. 7) Mantenha pessoas e animais a uma distância mínima de 15 m durante o funcionamento do produto.
- (Fig. 8) Risco de arremesso da lâmina se o equipamento de corte tocar num objeto que

não é imediatamente cortado. O produto pode cortar partes do corpo. Mantenha pessoas e animais a uma distância mínima de 15 m durante o funcionamento do produto.

encontrados na etiqueta da máquina no capítulo Especificações técnicas.

yyyywwxxx A etiqueta de tipo apresenta o número de série. yyyy corresponde ao ano de produção, ww à semana de produção.

- (Fig. 9) Velocidade máxima do eixo de saída.
- (Fig. 10) As setas mostram os limites para a posição do punho.
- (Fig. 11) Utilize luvas de proteção aprovadas.
- (Fig. 12) Use botas antiderrapantes resistentes.
- (Fig. 13) Certifique-se de que o cabelo comprido é preso acima de seus ombros.
- (Fig. 14) Ampola da purga de ar.
- (Fig. 15) Estrangulador: Ponha o controlo do estrangulador na posição de estrangulação.
- (Fig. 16) Ponha o controlo do estrangulador na posição de funcionamento.
- (Fig. 17) Combustível.
- (Fig. 18) Emissões de ruído para o meio ambiente de acordo com a Diretiva Europeia 2000/14/CE e com o regulamento "Protection of the Environment Operations (Noise Control) Regulation 2017" (regulamento de proteção de operações no meio ambiente [controlo do ruído] de 2017) da Nova Gales do Sul. Os dados das emissões de ruído podem ser

---

**Nota:** Os restantes símbolos/autocolantes existentes no produto dizem respeito às exigências de homologação de alguns países.

---

## Emissões Euro V

---



**ATENÇÃO:** A adulteração do motor anula a aprovação deste produto pela UE.

---

## Responsabilidade pelo produto

Como referido nas leis de responsabilidade pelo produto, não somos responsáveis por danos causados pelo nosso produto se:

- o produto tiver sido incorretamente reparado.
- o produto tiver sido reparado com peças que não sejam do fabricante ou que não sejam aprovadas pelo fabricante.
- o produto tiver um acessório que não seja do fabricante ou que não seja aprovado pelo fabricante.
- o produto não tiver sido reparado por um centro de assistência autorizado ou por uma autoridade aprovada.

---

## Segurança

---

### Definições de segurança

Os avisos, as precauções e as notas são utilizados para indicar partes especialmente importantes do manual.



**ATENÇÃO:** Utilizado no caso de existir risco de ferimento ou morte para o utilizador ou transeuntes, se não forem respeitadas as instruções do manual.



**CUIDADO:** Utilizado se existir risco de danos para o produto, para outros materiais ou para a área adjacente, se não forem respeitadas as instruções do manual.

**Nota:** Utilizado para disponibilizar informações adicionais necessárias numa determinada situação.

### Instruções de segurança gerais



**ATENÇÃO:** Leia as instruções de aviso que se seguem antes de utilizar o produto.

- Utilize o produto corretamente. Ferimentos ou morte são resultados possíveis de utilização incorreta. Utilize apenas o produto para as tarefas descritas neste manual. Não utilize o produto para outras tarefas.
- Siga as instruções neste manual. Respeite as instruções e os símbolos de segurança. Ferimentos, danos ou morte são um resultado possível se o operador não respeitar as instruções e os símbolos.
- Não elimine este manual. Utilize as instruções para montar, para operar e para manter o seu produto em bom estado. Utilize as instruções para a instalação correta de acessórios. Utilize apenas acessórios aprovados.
- Não utilize um produto danificado. Respeite o esquema de manutenção. Realize apenas tarefas de manutenção descritas neste manual. Todas as outras tarefas de manutenção têm de ser realizadas por um centro de assistência autorizado.
- Este manual não pode incluir todas as situações que podem ocorrer quando utiliza o produto. Seja cuidadoso e use o seu senso comum. Não utilize o produto nem realize tarefas de manutenção no mesmo se não tiver a certeza acerca da situação.



Fale com um especialista do produto, o seu concessionário, oficina autorizada ou centro de assistência autorizado para obter informações.

- Desligue o cabo da vela de ignição antes de montar o produto, de o armazenar ou de realizar tarefas de manutenção.
- Não utilize o produto se este for alterado da sua especificação inicial. Não altere uma parte do produto sem a aprovação do fabricante. Utilize apenas peças aprovadas pelo fabricante. Ferimentos ou morte são resultados possíveis de manutenção incorreta.
- Não respire os gases do motor. A inalação prolongada dos gases de escape do motor constitui um risco para a saúde.
- Não arranque o produto em locais fechados ou nas proximidades de material inflamável. Os gases de escape são quentes e podem conter faíscas que podem causar incêndios. O fluxo de ar insuficiente pode causar ferimentos ou morte devido a asfixia ou monóxido de carbono.
- Quando utilizar esse produto, o motor produz um campo eletromagnético. O campo eletromagnético pode causar danos a implantes médicos. Consulte o seu médico e o fabricante do implante antes de utilizar este produto.
- Não deixe uma criança utilizar o produto. Não permita que o produto seja operado por uma pessoa que não conheça as instruções.
- Certifique-se de que monitoriza sempre a utilização do produto por pessoas com diminuição da capacidade física ou mental. Tem de estar sempre presente um adulto responsável.
- Bloqueie o produto numa área à qual crianças e pessoas sem autorização não tenham acesso.
- O produto pode projetar objetos e causar ferimentos. Respeite as instruções de segurança para diminuir o risco de ferimentos ou morte.
- Não se afaste do produto quando o motor estiver ligado.
- O operador do produto é responsável caso ocorra um acidente.
- Certifique-se de que as peças não estão danificadas antes de utilizar o produto.
- Antes de utilizar o produto, certifique-se de que está, no mínimo, a 15 m (50 pés) de distância de outras pessoas ou de animais. Certifique-se de que as pessoas na área adjacente sabem que irá utilizar o produto.
- Consulte as leis nacionais ou locais. Podem impedir ou diminuir o funcionamento do produto em algumas condições.
- Não utilize o produto se estiver cansado ou sob a influência de álcool, drogas ou medicamentos. Estes podem ter efeitos na sua visão, atenção, capacidade de discernimento ou controlo físico.

## Instruções de segurança para montagem



**ATENÇÃO:** Leia, compreenda e siga atentamente estas instruções antes de utilizar o produto.

- Retire a bateria do produto antes de o montar.
- Utilize luvas de proteção aprovadas.
- Quando utilizar uma lâmina de serra ou uma lâmina de relva, certifique-se de a barra de direção, a proteção da lâmina e a correia adequadas estão fixadas no produto.
- Uma proteção com defeito ou desadequada pode causar ferimentos. Não utilize um acessório de corte que não tenha uma proteção aprovada.
- Certifique-se de que instala corretamente a cobertura e o eixo antes de ligar o produto.
- O acionador e o flange de apoio têm de encaixar corretamente no orifício central do acessório de corte. Um acessório de corte ligado incorretamente pode causar ferimentos ou morte.
- Para utilizar o produto de forma segura e evitar que o operador e terceiros sofram ferimentos, o produto deve estar sempre ligado corretamente à correia.

## Instruções de segurança para funcionamento

- Certifique-se de que o produto está totalmente montado antes de o utilizar.
- Antes de começar, desloque o produto a uma distância de 3 m da posição onde abasteceu o depósito de combustível. Coloque o produto numa superfície plana. Certifique-se de que o acessório de corte não toca no solo ou noutros objetos.
- O produto pode causar a projeção de objetos, o que pode causar danos nos olhos. Utilize sempre uma proteção ocular aprovada quando operar o produto.
- Tenha cuidado, uma criança pode aproximar-se do produto sem o seu conhecimento durante o funcionamento.
- Não opere o produto se houver pessoas na área de trabalho. Pare o produto se uma pessoa for para a área de trabalho.
- Certifique-se de que está sempre em controlo do produto.
- Não utilize o produto se não puder receber ajuda em caso de acidente. Certifique-se sempre de que outras pessoas sabem que irá operar o produto antes de começar.
- Não vire com o produto antes de se certificar de que não há pessoas ou animais na área de segurança.
- Remova todos os materiais indesejados da área de trabalho antes de começar. Se o acessório de corte atingir um objeto, este pode ser projetado e causar ferimentos ou danos. Os materiais indesejados

podem enrolar-se à volta do acessório de corte e causar danos.

- Não utilize o produto em más condições meteorológicas (nevoeiro, chuva, ventos fortes, risco de relâmpagos ou outras condições meteorológicas). Podem ocorrer condições perigosas (tais como superfícies escorregadias) devido a más condições meteorológicas.
- Certifique-se de que pode mover-se livremente e trabalhar numa posição estável.

(Fig. 19)

- Certifique-se de que não pode cair quando utilizar o produto. Não se incline quando operar o produto.
- Segure sempre o produto com ambas as mãos. Mantenha o produto do lado direito do seu corpo.

(Fig. 20)

- Opere o produto com o acessório de corte abaixo da cintura.
- Se o controlo do estrangulador estiver na posição do estrangulador quando o motor arranca, o acessório de corte começa a rodar.
- Não toque na engrenagem cônica depois de o motor parar. A engrenagem cônica está quente depois de o motor parar. As áreas quentes podem causar ferimentos.
- Pare o motor antes de mover o produto.
- Não pause o produto com o motor ligado.
- Antes de remover os materiais indesejados do produto, pare o motor e aguarde que o acessório de corte pare. Deixe o acessório de corte parar antes de o material cortado ser retirado por si ou por um ajudante.

## Equipamento de proteção pessoal



**ATENÇÃO:** Leia as instruções de aviso que se seguem antes de utilizar o produto.

- Utilize sempre equipamento de proteção pessoal aprovado ao utilizar o produto. O equipamento de proteção pessoal não previne totalmente os ferimentos mas diminui a respetiva gravidade em caso de acidente. Obtenha ajuda junto do seu concessionário para selecionar o equipamento certo.
- Utilize um capacete de proteção caso exista o risco de objetos em queda.

(Fig. 21)

- Utilize protetores acústicos aprovados com suficiente insonorização. A exposição prolongada a ruídos pode provocar danos auditivos permanentes.

(Fig. 22)

- Utilize proteção ocular aprovada. Mesmo com viseira, é necessário utilizar óculos de proteção aprovados. Consideram-se óculos de proteção aprovados os que estejam conformes com a norma ANSI Z87.1 nos EUA ou EN 166 nos países da UE.

(Fig. 23)

- Use luvas sempre que necessário, por exemplo, ao fixar, examinar ou limpar o acessório de corte.

(Fig. 24)

- Use botas estáveis e antideslizantes.

(Fig. 25)

- Utilize vestuário fabricado com um tecido resistente. Utilize sempre calças e mangas compridas grossas. Não utilize vestuário largo que possa ficar preso em galhos e ramos. Não utilize joias, calções, nem ande de sandálias ou descalço. Coloque o seu cabelo acima dos ombros para maior segurança.
- Mantenha equipamentos de primeiros socorros sempre à mão.

(Fig. 26)

## Dispositivos de segurança no produto



**ATENÇÃO:** Leia as instruções de aviso que se seguem antes de utilizar o produto.

- Não utilize o produto com dispositivos de segurança defeituosos.
- Verifique regularmente os dispositivos de segurança. Consulte *Esquema de manutenção na página 161*.
- Se os dispositivos de segurança estiverem defeituosos, fale com o seu revendedor com assistência técnica Husqvarna.

### Verificar o bloqueio do acelerador

1. Certifique-se de que o bloqueio do acelerador (A) e o respetivo acelerador (B) se movem livremente e que a mola de retorno funciona corretamente. (Fig. 27)
2. Pressione o bloqueio do acelerador e certifique-se de que este regressa à sua posição inicial quando libertado. (Fig. 28)
3. Quando soltar o bloqueio do acelerador, certifique-se de que o acelerador está bloqueado na posição de ralenti. (Fig. 29)
4. Ligue o produto e aplique a aceleração total.
5. Solte o acelerador e certifique-se de que o acessório de corte para e permanece parado.



**ATENÇÃO:** Se o acessório de corte se mover com o acelerador na posição de ralenti, ajuste a velocidade ao ralenti do carburador. Consulte *Ajustar o ralenti na página 162*.

### Verificar o interruptor de paragem

1. Ligue o motor.

- Desloque o interruptor de paragem para a posição de paragem e certifique-se de que o motor para. (Fig. 30)

### Verificar a proteção do acessório de corte



**ATENÇÃO:** Não utilize um acessório de corte sem uma proteção para o acessório de corte aprovada e corretamente instalada. Utilize sempre a proteção do equipamento de corte recomendada para o equipamento de corte que utilizar; consulte *Acessórios na página 165*. Caso esteja montada uma proteção do acessório de corte incorreta ou defeituosa, tal pode causar ferimentos pessoais graves.

A proteção do acessório de corte protege o utilizador dos objetos que são projetados na sua direção. Também evita ferimentos que ocorrem se tocar no acessório de corte.

- Desligue o motor.
- Efetue uma inspeção visual para verificar se existem danos, como por exemplo fissuras. (Fig. 31)
- Substitua a proteção do equipamento de corte, caso esteja danificada.

### Silenciador

(Fig. 32)

- Não utilize um motor com um silenciador danificado. Um silenciador danificado aumenta o nível de ruído e o risco de incêndio. Mantenha um extintor de incêndios por perto.
- Examine regularmente se o silenciador está fixo ao produto.
- Não toque no motor ou no silenciador quando o motor está ligado. Não toque no motor ou no silenciador durante algum tempo após a paragem do motor. As superfícies quentes podem causar ferimentos.
- Um silenciador quente pode provocar um incêndio. Tenha cuidado se utilizar o produto nas proximidades de líquidos inflamáveis ou gases.
- Não toque nas peças do silenciador, caso este esteja danificado. As peças podem conter alguns produtos químicos cancerígenos.

### Fixar e remover a porca de fixação



**ATENÇÃO:** Pare o motor, use luvas de proteção e tenha cuidado junto às extremidades afiadas do acessório de corte.

Uma porca de fixação é utilizada para bloquear alguns tipos de acessórios de corte. A porca de fixação tem uma rosca à esquerda.

- Para fixar, aperte a porca de fixação no sentido oposto ao sentido de rotação do acessório de corte.

- Para remover a porca de fixação, desaperte-a no sentido da rotação do acessório de corte.
- Para desapertar e apertar a porca de fixação, utilize uma chave de caixa com um eixo longo. A seta na imagem mostra a área em que pode utilizar a chave de caixa. (Fig. 33)



**ATENÇÃO:** Ao desapertar ou apertar a porca de fixação, existe um risco de ferimentos causados pela lâmina. Quando realizar esta operação, certifique-se sempre de que a proteção da lâmina protege a sua mão de ferimentos.

**Nota:** Certifique-se de que não pode rodar a porca de fixação com a mão. Substitua a porca, se o revestimento de nylon não tiver uma resistência de, no mínimo, 1,5 Nm. A porca de fixação tem de ser substituída depois de ser apertada cerca de 10 vezes.

### Acessório de corte



**ATENÇÃO:** O equipamento de corte não pode rodar quando realizar tarefas no mesmo. Certifique-se de que o motor parou. Retire a cobertura da vela de ignição antes de realizar tarefas no equipamento de corte.



**ATENÇÃO:** Certifique-se de que o equipamento de corte não está danificado. Um equipamento de corte danificado pode provocar acidentes. Substitua um acessório de corte que se encontre danificado.



**ATENÇÃO:** Utilize o equipamento de corte correto. Utilize apenas o equipamento de corte com as proteções recomendadas, consulte *Acessórios na página 165*.

### Equipamento de corte

- Utilize as lâminas e facas de jardineiro para cortar relva espessa. (Fig. 34)
- Utilize a cabeça do aparador para cortar a relva. (Fig. 35)
- Mantenha os dentes da lâmina corretamente afiados para reduzir o risco de acidentes. (Fig. 36)
- Verifique se o acessório de corte apresenta danos e fissuras. Substitua um acessório de corte que se encontre danificado.
- Utilize apenas acessórios de corte com as respetivas proteções recomendadas. Consulte *Acessórios na página 165*.

## Cabeçote de recorte



**ATENÇÃO:** Certifique-se sempre de que a linha do aparador é enrolada firme e uniformemente à volta do tambor, para evitar a ocorrência de vibrações prejudiciais.

(Fig. 37)

- Utilize apenas linhas e cabeças do aparador recomendadas.
- Utilize apenas acessórios de corte recomendados.
- Máquinas mais pequenas requerem cabeças do aparador pequenas e vice-versa.
- O comprimento da linha do aparador é importante. Uma corda de corte mais comprida requer maior potência do motor do que uma corda mais curta de igual diâmetro.
- Certifique-se de que a cortadora da proteção de recorte está intacta. Isto corta a linha do aparador com o comprimento correto.
- Embeba a linha do aparador em água durante dois dias antes da utilização para aumentar a vida útil.

## Lâminas e cortadoras de relva

- Utilize o produto com uma lâmina de relva aprovada. Não utilize uma lâmina de relva sem instalar adequadamente todas as peças necessárias. Certifique-se de que a instalação é feita corretamente e que são utilizadas as peças adequadas. Uma instalação incorreta pode fazer com que a lâmina se desprenda e cause ferimentos graves ao operador ou a terceiros.
- Use luvas de proteção quando manusear ou realizar tarefas de manutenção na lâmina.
- Utilize proteção para a cabeça quando utilizar um produto com uma lâmina de relva.
- As lâminas e as cortadoras de relva são utilizadas para cortar relva irregular.
- A lâmina de relva pode causar ferimentos se continuar a rodar depois de o motor ser desligado ou o acelerador ser libertado. Certifique-se de que a lâmina de relva parou completamente de rodar antes de realizar qualquer tarefa de manutenção.
- Pare o motor antes de realizar tarefas no acessório de corte. Certifique-se de que o acessório de corte para completamente. Remova o cabo da vela de ignição.
- Utilize apenas um acessório de corte aprovado ou uma lâmina corretamente afiada.
- Mantenha sempre os dentes de corte da lâmina bem afiados.
- Não utilize um acessório de corte danificado.
- Fixe a proteção para transporte na lâmina de relva quando transportar ou armazenar o produto.

## Segurança no manuseamento do combustível



**ATENÇÃO:** Leia as instruções de aviso que se seguem antes de utilizar o produto.

- Não misture o combustível em espaços interiores ou próximo de uma fonte de calor.
- Não ligue o produto se houver combustível ou óleo do motor sobre o produto. Remova o combustível/ óleo indesejado e deixe o produto secar. Remova o combustível indesejado do produto.
- Se derramar combustível na sua roupa, troque de roupa imediatamente.
- Não deixe que o combustível entre em contacto com o seu corpo, pois pode causar ferimentos. Se o combustível entrar em contacto com o seu corpo, use sabão e água para o remover.
- Não ligue o motor se derramar óleo ou combustível no produto ou no seu corpo.
- Não ligue o produto se o motor tiver uma fuga. Examine regularmente o motor quanto a fugas.
- Tenha cuidado com o combustível. O combustível é inflamável e os gases são explosivos e podem causar ferimentos ou morte.
- Não respire os gases do combustível, podem causar ferimentos. Certifique-se de que existe um fluxo de ar suficiente.
- Não fume perto de combustível ou do motor.
- Não coloque objetos quentes perto do combustível ou do motor.
- Não acrescente combustível com o motor em funcionamento.
- Certifique-se de que o motor está frio antes de reabastecer.
- Antes de reabastecer, abra lentamente a tampa do depósito de combustível e liberte a pressão com cuidado.
- Não adicione combustível ao motor numa área interior. O fluxo de ar insuficiente pode causar ferimentos ou morte devido a asfíxia ou monóxido de carbono.
- Aperte a tampa do depósito de combustível com cuidado ou pode ocorrer um incêndio.
- Desloque o produto a uma distância mínima de 3 m (10 pés) da posição onde abasteceu o depósito antes de começar.
- Não encha demasiado o depósito de combustível.
- Certifique-se de que não ocorrem fugas quando desloca o produto ou o recipiente de combustível.
- Não coloque o produto ou um recipiente de combustível onde houver uma chama aberta, faísca ou luz piloto. Certifique-se de que a área de armazenamento não contém uma chama aberta.
- Utilize apenas recipientes aprovados quando deslocar ou armazenar o combustível.

- Esvazie o depósito de combustível antes do armazenamento a longo prazo. Respeite a legislação local sobre a eliminação de combustível.
- Limpe o produto antes do armazenamento a longo prazo.
- Remova a cobertura da vela de ignição antes de armazenar o produto, para se certificar de que o motor não arranca acidentalmente.

## Instruções de segurança para manutenção



**ATENÇÃO:** Leia as instruções de aviso que se seguem antes de utilizar o produto.

- Pare o motor, certifique-se de que o equipamento de corte para e deixe o produto arrefecer antes de proceder à manutenção.
- Retire a cobertura da vela de ignição antes de efetuar a manutenção.

- Os gases de escape do motor contêm monóxido de carbono, um gás inodoro, tóxico e altamente perigoso que pode provocar a morte. Não utilize o produto em zonas interiores ou espaços fechados.
- Os gases de escape do motor são quentes e podem conter faíscas. Não opere o produto em locais fechados ou próximo de materiais inflamáveis.
- A utilização de acessórios e a realização de alterações no produto que não sejam aprovadas pelo fabricante podem causar ferimentos graves ou morte. Não altere o produto. Utilize sempre acessórios originais.
- Se a manutenção não for realizada de forma correta e regular, existe um maior risco de ferimentos e danos ao produto.
- Realize apenas a manutenção recomendada neste manual do utilizador. A manutenção deve ser realizada por uma oficina autorizada da Husqvarna.
- Leve o produto regularmente a uma oficina Husqvarna autorizada para realizar a manutenção.
- Substitua as peças danificadas, gastas ou partidas.

## Montagem

### Introdução



**ATENÇÃO:** Antes de montar o produto, tem de ler e compreender o capítulo sobre segurança.



**ATENÇÃO:** Retire o cabo da vela de ignição antes de montar o produto.

### Fixar o punho em J

1. Fixe o punho em J ao punho fechado de acordo com a ilustração. Aperte a porca. (Fig. 38)
2. Certifique-se de que o punho em J fica fixo entre as setas no eixo.

### Montar o eixo de duas peças

1. Rode o botão para desapertar o acoplamento. (Fig. 39)
2. Alinhe a saliência do acessório de corte (A) com o orifício no acoplamento (B). (Fig. 40)
3. Empurre o acessório para o acoplamento até ouvir um clique. (Fig. 41)
4. Aperte o botão totalmente. (Fig. 39)

### Desmontar o eixo de duas peças

1. Rode o botão três voltas para desapertar o acoplamento. (Fig. 39)
2. Carregue e mantenha o botão (C).
3. Segure firmemente na unidade do motor.

4. Retire o acessório de corte do acoplamento. (Fig. 42)

### Para montar o equipamento de corte

O equipamento de corte inclui um equipamento de corte e uma proteção para o equipamento de corte.



**ATENÇÃO:** Utilize luvas de proteção.



**ATENÇÃO:** Utilize sempre a proteção do equipamento de corte recomendada para o equipamento de corte em causa. Consulte o capítulo *Acessórios na página 165*.



**ATENÇÃO:** Um equipamento de corte instalado incorretamente pode resultar em ferimentos ou morte.

### Fixar uma proteção da lâmina, uma lâmina de relva e uma cortadora de relva



**CUIDADO:** Certifique-se de que extensão da proteção é removida.

**Nota:** Use a proteção da lâmina recomendada. Consulte *Acessórios na página 165*.

1. Instale a proteção da lâmina no eixo. Fixe a proteção da lâmina com o parafuso. (Fig. 43)
2. Fixe o acionador (B) ao eixo de saída.

3. Rode o eixo de saída até que 1 dos orifícios do acionador fique alinhado com o orifício na caixa de engrenagem.
4. Coloque o pino de bloqueio (C) no orifício para bloquear o eixo.
5. Coloque a lâmina (D), o copo de apoio (E) e o flange de apoio (F) no eixo de saída.
6. Instale a porca (G). Utilize a chave combinada e aperte a porca com um binário de 35 a 50 Nm. Mantenha o cabo da chave combinada o mais próximo possível da proteção da lâmina.
7. Para apertar a porca, rode a chave combinada no sentido contrário ao da rotação. (Fig. 44)

**Nota:** Rosca do lado esquerdo.

**Nota:** Rosca do lado esquerdo.

### Instalar a proteção para transporte

- Instale a proteção para transporte da lâmina. (Fig. 48)

### Instalar a correia



**ATENÇÃO:** O produto tem de estar sempre bem fixo à correia. Caso contrário, não será possível controlar o produto de forma segura, o que pode resultar em ferimentos para o utilizador ou para terceiros. Não utilize uma correia danificada. Não utilize uma correia com um mecanismo de desengate rápido defeituoso.

### Fixar a proteção do acessório de corte e a cabeça do aparador

1. Fixe a proteção do acessório de corte (A) ao eixo com o parafuso (L). (Fig. 45)
2. Fixe o acionador (B) ao eixo de saída. (Fig. 46)
3. Rode o eixo de saída até que o orifício do acionador fique alinhado com o orifício na caixa de engrenagem.
4. Coloque uma chave de parafusos pequena (C) no orifício para bloquear o eixo.
5. Rode a cabeça do aparador (H) para a esquerda para apertar a cabeça do aparador à caixa de velocidades. (Fig. 47)

1. Pegue no suporte.
2. Ligue o produto à correia.
3. Ajuste a correia para a melhor posição de trabalho.
4. Ajuste as alças laterais de forma a que o produto exerça o mesmo peso em cada ombro. (Fig. 49)
5. Ajuste a correia até o acessório de corte ficar paralelo ao chão.
6. Apoie ligeiramente o acessório de corte no chão. Ajuste o grampo da correia para equilibrar corretamente o produto.

**Nota:** Se utilizar uma lâmina de relva, tem de equilibrar o produto a cerca de 10 cm/4 pol. do chão.

## Funcionamento

### Introdução



**ATENÇÃO:** Antes de utilizar o produto, tem ler e compreender o capítulo sobre segurança.

com este combustível, o que mantém os componentes do motor mais limpos.

### Para misturar o combustível

#### Gasolina

- Utilize gasolina sem chumbo de boa qualidade com um conteúdo de etanol de, no máximo, 10%.

### Combustível

Este produto tem um motor de dois tempos.



**CUIDADO:** O tipo errado de combustível pode resultar em danos no motor. Utilize uma mistura de gasolina e óleo para motor de dois tempos.



**CUIDADO:** Não utilize gasolina com um índice de octanas inferior a 90 RON/87 AKI. A utilização de um índice de octanas inferior pode causar batimento do motor, o que provoca danos no motor.

### Combustível previamente misturado

- Utilize combustível alquilado previamente misturado da Husqvarna de boa qualidade para obter o melhor desempenho e prolongar a vida útil do motor. Este combustível contém substâncias químicas menos nocivas em comparação com o combustível normal, o que reduz os gases de escape nocivos. A quantidade de resíduos após a combustão é inferior

- Recomenda-se gasolina com um índice de octanas superior em caso de utilização a rpm continuamente elevadas.

### Óleo para motores a dois tempos

- Para obter melhores resultados e desempenho, use o óleo para motor de dois tempos da Husqvarna.

- Se o óleo para motores de dois tempos da Husqvarna não estiver disponível, use um óleo para motores de dois tempos de boa qualidade destinado a motores arrefecidos a ar. Entre em contacto com o seu revendedor com assistência técnica para seleccionar o óleo correto.



**CUIDADO:** Não use óleo para motores de dois tempos formulado para motores fora de borda arrefecidos a água, também conhecido como óleo para motores fora de borda. Não utilize óleo para motores a quatro tempos.

### Misturar gasolina e óleo para motores de dois tempos

Gasolina, litros	Óleo para motor de dois tempos, litros
	<b>2% (50:1)</b>
5	0,10
10	0,20
15	0,30
20	0,40



**CUIDADO:** Ao misturar pequenas quantidades de combustível, existe o risco de pequenos erros poderem influenciar drasticamente a proporção da mistura. Meça cuidadosamente a quantidade de óleo e certifique-se de que obtém a mistura correta.

(Fig. 50)

1. Encha metade da quantidade de gasolina num recipiente limpo para combustível.
2. Adicione a quantidade total de óleo.
3. Agite bem a mistura de combustível.
4. Adicione a restante quantidade de gasolina ao recipiente.
5. Agite cuidadosamente a mistura de combustível.



**CUIDADO:** Não misture combustível para mais de 1 mês de cada vez.

### Para encher o depósito de combustível

1. Limpe bem à volta da tampa do depósito de combustível. (Fig. 51)
2. Agite ligeiramente o recipiente e certifique-se de que o combustível fica totalmente misturado.
3. Retire a tampa do depósito de combustível e encha o respetivo depósito.

4. Aperte com cuidado a tampa do depósito de combustível.
5. Antes de ligar o motor, afaste o produto, no mínimo, 3 m/10 pés da fonte de combustível e do local de abastecimento.

**Nota:** Para ver onde se encontra o depósito de combustível no seu produto, consulte *Vista geral do produto na página 151*.

### Examinar antes de começar

1. Certifique-se de que o produto não tem peças em falta, danificadas, soltas ou desgastadas.
2. Certifique-se de que as porcas, os parafusos e os pernos estão apertados.
3. Certifique-se de que as lâminas ou a cabeça do aparador não estão danificadas.
4. Certifique-se de que a porca de fixação está apertada. Consulte *Fixar e remover a porca de fixação na página 155*.
5. Certifique-se de que o filtro de ar não está obstruído.
6. Certifique-se de que os dispositivos de segurança do produto não estão danificados.
7. Certifique-se de que o produto não apresenta fugas de combustível.

### Arrancar com o motor frio

1. Coloque o produto numa superfície plana e certifique-se de que nenhum objeto entra em contacto com o acessório de corte.
2. Aperte o acelerador na posição total. (Fig. 52)
3. Empurre a ampola da purga de ar 10 vezes. (Fig. 53)
4. Desloque o controlo do estrangulador para a posição de estrangular. (Fig. 54)
5. Segure o produto no solo. Puxe o punho do cabo de arranque lentamente com a mão direita até sentir resistência. Puxe o punho do cabo de arranque rapidamente e com força até ouvir o arranque do motor. (Fig. 55)

**Nota:** Não enrole o cabo de arranque na mão. (Fig. 56)



**CUIDADO:** Não puxe totalmente o cabo de arranque e não solte o punho do cabo de arranque. Caso contrário, pode provocar danos no produto.

6. Desloque o controlo do estrangulador para a posição original e puxe o punho do cabo de arranque até o motor arrancar.
7. Pressione ligeiramente o acelerador e mantenha um funcionamento a baixa velocidade durante 60 segundos.



**ATENÇÃO:** Não toque na cobertura. Se a cobertura da vela de ignição estiver danificada, pode causar queimaduras na pele e provocar um choque elétrico. Não utilize um produto com uma cobertura da vela de ignição danificada.

## Arranque com o motor quente

1. Coloque o interruptor de paragem na posição de arranque.
2. Empurre a ampola da purga de ar 10 vezes.
3. Coloque o controlo do estrangulador na posição original e, em seguida, puxe o cabo de arranque até o motor arrancar.

## Desligar o produto

- Empurre o interruptor de paragem para parar o motor. (Fig. 30)

**Nota:** O interruptor de paragem regressa automaticamente à sua posição inicial.

## Instruções gerais de trabalho



**ATENÇÃO:** Tenha cuidado ao cortar uma árvore que se encontra sob tensão. Pode voltar à sua posição normal antes ou depois do corte e atingi-lo a si ou ao produto, provocando ferimentos.

- Limpe uma área numa das extremidades da área de trabalho e comece o trabalho a partir daí.
- Desloque-se em padrões regulares ao longo da área de trabalho. (Fig. 57)
- Mova o equipamento totalmente para a esquerda e para a direita para limpar uma área de 4-5 m de cada vez.
- Limpe uma área de 75 m antes de se virar e voltar atrás. Mova o recipiente de combustível juntamente consigo à medida que avança.
- Desloque-se numa direção em que não atravesse mais valas e obstáculos do que o necessário.
- Desloque numa direção em que o vento faça cair a vegetação cortada numa área limpa. (Fig. 58)
- Mova-se ao longo dos declives e não a subir e a descer.

## Limpar a relva com uma lâmina de relva

1. Mantenha os pés afastados ao operar o produto. Certifique-se de que os pés estão bem assentes no solo.
2. Coloque cuidadosamente o copo de apoio no solo. Isto impede o contacto da lâmina com o solo.
3. Utilize um movimento lateral da direita para a esquerda para um corte limpo. Utilize o lado

esquerdo da lâmina (entre as posições correspondentes às 8 e 12 horas dos ponteiros do relógio) para cortar. (Fig. 59)

4. Incline a lâmina para a esquerda para limpar a relva.

**Nota:** A relva é recolhida facilmente em linha.

5. Utilize um movimento lateral da esquerda para a direita para o movimento de retorno.
6. Trabalhe com ritmo.
7. Desloque-se para a frente e mantenha os pés bem assentes no solo.
8. Desligue o motor.
9. Retire o produto do grampo na correia.
10. Colete o produto no solo.
11. Recolha o material cortado.

## Corte de relva com um cabeçote de recorte

### Limpar

(Fig. 60)

Para obter os melhores resultados:

- Segure o aparador de modo a que a cabeça do aparador esteja ligeiramente acima do solo.
- Incline ligeiramente a cabeça do aparador.
- Permita que a extremidade da linha do aparador toque no solo à volta de objetos

### Aparar a relva

1. Mantenha a cabeça do aparador um pouco acima do solo a um determinado ângulo. Não empurre a linha do aparador para a relva. (Fig. 61)
2. Reduza o comprimento da linha do aparador em 10-12 cm/4-4,75 pol.
3. Reduza a velocidade do motor para diminuir o risco de danos nas plantas.
4. Utilize 80% da aceleração quando cortar relva perto de objetos. (Fig. 62)

### Cortar a relva

1. Certifique-se de que a linha do aparador de relva está paralela ao solo quando cortar. (Fig. 63)
2. Não empurre a cabeça do aparador para o solo. O solo e o produto podem ser danificados.
3. Não deixe a cabeça do aparador tocar no solo continuamente; pode causar danos à cabeça do aparador.
4. Utilize a aceleração total quando deslocar o produto de um lado para o outro para cortar a relva. Certifique-se de que a linha do aparador de relva está paralela ao solo. (Fig. 64)



## Para aparar a relva

O fluxo de ar da linha do aparador a girar pode ser utilizado para remover a relva cortada de uma área.

1. Mantenha a cabeça e a linha do aparador paralelas ao solo e acima do mesmo.
2. Acelere ao máximo.
3. Mova a cabeça do aparador de um lado para o outro e apare a relva.

linha do aparador para evitar desequilíbrios e vibrações nos punhos. Efetue também uma verificação das outras peças da cabeça do aparador e limpe-as, se necessário.

## Substituir a linha do aparador

Consulte a última página deste manual do utilizador.



**ATENÇÃO:** Limpe a cobertura da cabeça do aparador sempre que instalar uma nova

## Manutenção

### Introdução



**ATENÇÃO:** Antes de efetuar a manutenção, tem de ler e compreender o capítulo sobre segurança.

É necessária formação especial para realizar qualquer tarefa de manutenção ou reparação. Garantimos a disponibilidade de reparações e manutenção profissionais. Se o seu revendedor não for uma oficina autorizada, pergunte-lhes onde se situa a oficina autorizada mais próxima.

### Esquema de manutenção

Manutenção	Diariamente	Semanalmente	Mensalmente
Limpe a superfície externa.	X		
Limpe o filtro de ar. Substitua, se necessário.	X		
Verifique o funcionamento do bloqueio do acelerador e do acelerador.	X		
Examine o interruptor de paragem.	X		
Examine as proteções.	X		
Examine a cabeça do aparador.	X		
Examine a porca de fixação.	X		
Verifique se existem fugas de combustível.	X		
Certifique-se de que a lâmina de relva está alinhada com o centro, que está afiada e que não possui danos na lâmina ou no orifício central.	X		
Verifique se o acessório de corte não gira ao ralenti.	X		
Aplique massa lubrificante no eixo de duas peças.		X	
Examine o punho do cabo de arranque e o cabo de arranque.		X	
Examine a massa lubrificante da engrenagem cónica.		X	
Limpe a superfície externa da vela de ignição. Retire a vela de ignição e meça a distância entre os elétrodos. Ajuste a distância entre os elétrodos ou substitua a vela de ignição.		X	
Limpe o sistema de arrefecimento.		X	
Limpe a rede retentora de faíscas do silenciador.		X	
Limpe a superfície exterior do carburador e a área circundante.		X	

Manutenção	Diariamente	Semanalmente	Mensalmente
Verifique a existência de contaminação no filtro de combustível.		X	
Examine a mangueira de combustível quanto a danos.		X	
Examine todos os cabos e ligações.		X	
Examine se a embraiagem, as molas da embraiagem e o tambor da embraiagem apresentam sinais de desgaste.			X
Substitua a vela de ignição.			X

## Ajustar o ralenti

Certifique-se de que o filtro de ar está limpo e que a cobertura do filtro de ar está montada antes de ajustar a velocidade de ralenti.

1. Rode o parafuso em T do ralenti, identificado com um "T", para a direita até que o equipamento de corte comece a rodar. (Fig. 65)
2. Rode o parafuso em T do ralenti, identificado com um "T", para a esquerda até que o equipamento de corte pare.
3. O ralenti tem de ser inferior à velocidade quando o equipamento de corte começar a rodar. O ralenti está correto se o motor funcionar suavemente em todas as posições.

## Verificar o silenciador



**ATENÇÃO:** Nunca utilize um produto com um silenciador com defeito.

(Fig. 32)



**ATENÇÃO:** Os gases de escape do motor são quentes e podem conter faíscas causadoras de incêndios. Nunca ligue o produto em interiores ou nas proximidades de material inflamável!

O silenciador mantém o mais baixo nível de ruído possível e afasta os gases de escape do utilizador.

- Certifique-se de que o silenciador está devidamente preso ao produto e de que não se encontra danificado. (Fig. 66)

## Limpar o sistema de arrefecimento

- Limpe a admissão de ar (A) do dispositivo de arranque e as aletas de arrefecimento (B) do cilindro com uma escova. (Fig. 67)

## Verificar a vela de ignição



**CUIDADO:** Utilize a vela de ignição recomendada. Consulte *Especificações técnicas na página 164*. Uma vela de

ignição incorreta pode causar danos ao produto.

1. Se não for fácil arrancar ou operar o produto ou se este funcionar incorretamente ao ralenti, verifique a vela de ignição quanto à presença de materiais indesejados. Para diminuir o risco de materiais indesejados nos elétrodos da vela de ignição, realize estes passos:
  - a) certifique-se de que o ralenti está corretamente ajustado.
  - b) certifique-se de que a mistura de combustível está correta.
  - c) certifique-se de que o filtro de ar está limpo.
2. Limpe a vela de ignição se estiver suja.
3. Certifique-se de que a distância entre os elétrodos está correta. Consulte *Especificações técnicas na página 164*. (Fig. 68)
4. Substitua a vela de ignição uma vez por mês ou mais frequentemente se necessário.

## Aplicar massa lubrificante no eixo de duas peças

- Aplique massa lubrificante na extremidade do eixo motriz após cada 30 horas de funcionamento. (Fig. 69)

## Para limpar o filtro de ar

1. Retire a cobertura do filtro de ar e o filtro de ar. (Fig. 70)
2. Limpe o filtro de ar com água quente com sabão. Certifique-se de que o filtro de ar está seco antes de o instalar.
3. Substitua o filtro de ar caso esteja demasiado sujo para o limpar totalmente. Substitua sempre um filtro de ar danificado.
4. Se o seu produto possui um filtro de ar de espuma, aplique óleo do filtro de ar. Aplique apenas óleo do filtro de ar a um filtro de espuma. Não aplique óleo a um filtro de feltro.

## Aplicar óleo no filtro de ar



**CUIDADO:** Utilize sempre o óleo do filtro de ar especial da Husqvarna. Não utilize outros tipos de óleo.



**ATENÇÃO:** Calce as luvas de proteção. O óleo do filtro de ar pode provocar irritações cutâneas.

1. Coloque o filtro de ar num saco de plástico.
2. Coloque o óleo no saco de plástico.
3. Esfregue o saco de plástico para distribuir o óleo uniformemente pelo filtro de ar.

4. Empurre o óleo indesejado para fora do filtro de ar enquanto estiver no saco de plástico. (Fig. 71)

## Adicionar massa lubrificante à engrenagem cônica

- Certifique-se de que a engrenagem cônica apresenta  $\frac{3}{4}$  do volume total de massa lubrificante. (Fig. 72)

## Ajustar o cabo do acelerador

1. Certifique-se de que o cabo do acelerador está apertado e de que não acelera o produto.
2. Ajuste a porca do cabo do acelerador. (Fig. 73)
3. Aperte as porcas de fixação.

## Resolução de problemas

### O motor não arranca

Verificação	Causa possível	Procedimento
Interruptor de paragem.	O interruptor de paragem está na posição de paragem.	Substitua o interruptor de paragem numa oficina autorizada.
Prendedores de arranque.	Os prendedores de arranque não conseguem movimentar-se livremente.	Retire a cobertura do dispositivo de arranque e limpe a área circundante dos prendedores de arranque. Consulte o capítulo <i>Vista geral do produto na página 151</i> .
		Solicite ajuda numa oficina autorizada.
Depósito de combustível.	Tipo de combustível errado.	Drene o depósito de combustível e encha-o com o combustível correto.
Vela de ignição.	A vela de ignição está suja ou molhada.	Certifique-se de que a vela de ignição está seca e limpa.
	A distância entre os eléctrodos da vela de ignição está incorreta.	Limpe a vela de ignição. Certifique-se de que a distância entre os eléctrodos está correcta. Certifique-se de que a vela de ignição tem um supressor.
		Consulte as especificações técnicas para obter informações sobre a distância entre eléctrodos.
	A vela de ignição está solta.	Aperte a vela de ignição.

## O motor arranca mas para novamente

Verificação	Causa possível	Procedimento
Depósito de combustível	Tipo de combustível errado.	Esvazie o depósito de combustível e encha-o com o combustível correto.
Filtro de ar	O filtro de ar está obstruído.	Limpe o filtro de ar.
Carburador	O motor não efetua corretamente o ralenti.	Contacte o seu revendedor com assistência técnica.

## Transporte e armazenamento

- Deixe sempre o produto arrefecer antes de o armazenar.
  - Para o transporte e armazenamento do produto e do combustível, certifique-se de que não existem fugas ou fumos. Faíscas ou chamas abertas, por exemplo de dispositivos elétricos ou mesmo caldeiras, podem causar um incêndio.
  - Utilize recipientes aprovados para o transporte e armazenamento de combustível.
  - Esvazie o depósito de combustível antes do transporte ou do armazenamento a longo prazo.
- Elimine o combustível numa localização de eliminação aplicável.
  - Fixe a proteção para transporte durante o transporte e armazenamento.
  - Remova a cobertura da vela de ignição da vela de ignição.
  - Prenda o produto durante o transporte. Certifique-se de que o produto não se move.
  - Limpe e efetue a manutenção do produto antes do armazenamento a longo prazo.

## Especificações técnicas

### Especificações técnicas

	B26PS
<b>Motor</b>	
Cilindrada, cm <sup>3</sup>	26,2
Diâmetro do cilindro, mm	35,8
Curso, mm	26
Velocidade ao ralenti, rpm	2700-3300
Rotação máxima recomendada, rpm	11800
Velocidade do eixo de saída, rpm	8700
Potência máxima do motor de acordo com a norma ISO 8893, kW/cv a rpm	0,75/1,0 a 8500
Silenciador com catalisador	Sim
Sistema de ignição regulado pela velocidade de rotação	Sim
<b>Sistema de ignição</b>	
Vela de ignição	TORCH CMR7H
Distância entre os eletrodos, mm	0,65

	<b>B26PS</b>
<b>Sistema de lubrificação e combustível</b>	
Capacidade do depósito de combustível, cm <sup>3</sup> /litros	550/0,55
<b>Peso</b>	
Sem combustível, acessório de corte e proteção, kg	5,4
<b>Emissões de ruído<sup>28</sup></b>	
Nível de potência sonora, dB(A) medidos	109
Nível de potência sonora, garantido L <sub>WA</sub> dB (A)	112
<b>Níveis acústicos<sup>29</sup></b>	
Nível de pressão sonora equivalente, ao nível do ouvido do utilizador, medido de acordo com as normas EN ISO 11806 e ISO 22868, dB(A):	
Equipado com cabeçote de recorte (original)	96
Equipado com lâmina de relva (original)	99
<b>Níveis de vibração<sup>30</sup></b>	
Níveis de vibração equivalentes (a <sub>hv,eq</sub> ) nos punhos, medidos de acordo com as normas EN ISO 11806 e ISO 22867, m/s <sup>2</sup> :	
Equipado com cabeçote de recorte (original), esquerda/direita	6,89/6,80
Equipado com lâmina de relva (original), esquerda/direita	6,05/7,30

---

## Acessórios

---

### Acessórios

<b>Acessórios aprovados</b>	<b>Tipo</b>	<b>Proteção do acessório de corte</b>
Rosca do veio da haste esquerda M10		
Lâmina de relva/cortadora de relva	Grass 200-4 1" (Ø 200 - 4 dentes)	580 30 50-01
Cabeçote de recorte	P25 (cabo com Ø 2,4 mm)	580 30 50-01

Os acessórios seguintes são recomendados para os modelos abaixo.

<sup>28</sup> Emissões de ruído para as imediações, medidas sob forma de potência sonora (L<sub>WA</sub>) em conformidade com a diretiva da CE 2000/14/CE. O nível de potência sonora registado para o produto foi medido com o equipamento de corte original que debita o nível mais alto. A diferença entre a potência sonora garantida e medida é que a potência sonora garantida inclui também a dispersão no resultado da medição e as variações entre diferentes produtos do mesmo modelo, de acordo com a diretiva 2000/14/CE.

<sup>29</sup> Os dados comunicados relativamente ao nível de pressão sonora equivalente têm uma dispersão estatística típica (desvio padrão) de 2,5 dB (A).

<sup>30</sup> Os dados comunicados relativamente ao nível de vibração equivalente têm uma dispersão estatística típica (desvio padrão) de 1,5 m/s<sup>2</sup>.

<b>Acessórios aprovados</b>	<b>Referência</b>	<b>Aplicado em</b>
Acessório de cultivador	577 61 62-02	B26PS
Acessório de soprador	577 61 62-03	B26PS
Acessório de aparador	577 61 62-04	B26PS
Acessório de podadora com vara	577 61 62-05	B26PS
Acessório de corta-sebes	967 17 64-01	B26PS
Acessório aparador	577 61 62-06	B26PS

# Declaração CE de conformidade

## Declaração CE de conformidade

A Husqvarna AB, SE-561 82 Huskvarna, SUÉCIA, Tel. +46 36 146500 declara, sob sua inteira responsabilidade, que o produto representado:



John Thompson, Diretor de Produtos e Marketing EUAP. (Representante autorizado da Husqvarna AB e responsável pela documentação técnica.)

<b>Descrição</b>	<b>Aparador de relva/roçadora a gasolina</b>
Marca	McCulloch
Plataforma/modelo	AT26CSMC/B26PS
Lote	Número de série referente 2017 e posteriores

está em plena conformidade com as seguintes diretivas e regulamentos da UE:

Diretiva/Regulamento	Descrição
2006/42/EC	"relativa a máquinas"
2014/30/EU	"relativa à compatibilidade eletromagnética"
2000/14/EC	"relativa a emissões de ruído para o ambiente"
2011/65/EU	"relativa à restrição do uso de determinadas substâncias perigosas em equipamento elétrico e eletrónico"

As normas harmonizadas e/ou especificações técnicas aplicadas são as que se seguem:

EN ISO 12100: 2010, CISPR 12:2007+A1:2009, EN ISO 11806-1:2011, EN ISO 14982:2009, EN 50581:2012

De acordo com o Anexo V, os valores declarados de som são:

Nível de potência acústica medido: 109 dB(A)

Nível de potência acústica garantido: 112 dB(A)

A TÜV Rheinland N.A. executou um controlo voluntário em nome da Husqvarna AB, de modo a fornecer o certificado AM 50270951 – Certificado de conformidade com a Diretiva 2006/42/EC do Conselho da CE referente a máquinas.

O certificado é aplicável a todos os locais de fabrico e países de origem, conforme indicado no produto.

O aparador de relva e/ou a roçadora a gasolina fornecidos estão em conformidade com o exemplo que foi examinado.

Assinado em nome de: Husqvarna AB, Huskvarna, Suécia, 2017-11-30.

---

## Sommario

---

Introduzione.....	168	Ricerca dei guasti.....	180
Sicurezza.....	169	Trasporto e rimessaggio.....	181
Montaggio.....	174	Dati tecnici.....	181
Utilizzo.....	175	Accessori.....	182
Manutenzione.....	178	Dichiarazione di conformità CE.....	184

---

## Introduzione

---

### Descrizione del prodotto

Il prodotto è un decespugliatore con motore a combustione.

Il lavoro è in costante evoluzione per aumentare sicurezza ed efficienza durante le attività. Rivolgersi al centro di assistenza per maggiori informazioni.

### Uso previsto

Il prodotto può essere utilizzato con una lama tagliaerba o una testina per tagliare diversi tipi di vegetazione. Non

### Panoramica del prodotto

(Fig. 1)

1. Testina portafilo
2. Rifornimento lubrificante, riduttore angolare
3. Riduttore angolare
4. Protezione del gruppo di taglio
5. Albero
6. Raccordo dell'albero
7. Impugnatura ad anello
8. Grilletto acceleratore
9. Interruttore di arresto
10. Blocco del grilletto acceleratore
11. Cappuccio della candela e candela
12. Impugnatura cavo di avviamento
13. Serbatoio del carburante
14. Coperchio del filtro dell'aria
15. Bulbo del primer
16. Comando della valvola dell'aria
17. Menabrida
18. Istruzioni per l'uso
19. universale
20. Lama
21. Impugnatura J
22. Flangia di sostegno
23. Rondella
24. Controdado
25. Imbracatura
26. Gancio di sospensione

utilizzare il prodotto per altre operazioni diverse dalla bordatura e dallo sfoltimento dell'erba. Usare una lama tagliaerba o testina portafilo per tagliare l'erba.

**Nota:** La normativa nazionale o locale potrebbe regolarnel' utilizzo. Assicurare la conformità alla normativa in vigore.

---

27. Spina di bloccaggio

28. Protezione di trasporto

### Simboli riportati sul prodotto

(Fig. 2) **AVVERTENZA!** Prestare attenzione e utilizzare il prodotto correttamente. Il prodotto può causare gravi lesioni o morte dell'operatore o altre persone.

(Fig. 3) Leggere attentamente il Manuale dell'operatore e accertarsi di aver compreso le istruzioni prima di utilizzare questo prodotto.

(Fig. 4) Utilizzare un elmetto protettivo in luoghi in cui gli oggetti potrebbero cadere. Usare cuffie protettive omologate. Utilizzare protezioni per gli occhi omologate.

(Fig. 5) Il prodotto è conforme alle direttive CE vigenti.

(Fig. 6) Il prodotto può causare l'espulsione di oggetti in grado di provocare lesioni.

(Fig. 7) Tenersi a una distanza minima di 15 m da persone e animali quando il prodotto è in funzione.

(Fig. 8) Esiste il rischio di spinta della lama se l'attrezzatura di taglio entra in contatto con un oggetto che non riesce a tagliare



immediatamente. Il prodotto può tagliare parti del corpo. Tenersi a una distanza minima di 15 m da persone e animali quando il prodotto è in funzione.

- (Fig. 9) Velocità massima dell'albero in uscita.
- (Fig. 10) Le frecce indicano i limiti consentiti per la posizione dell'impugnatura.
- (Fig. 11) Utilizzare guanti protettivi omologati.
- (Fig. 12) Utilizzare robusti stivali antiscivolo.
- (Fig. 13) Raccogliere i capelli lunghi sopra alle spalle.
- (Fig. 14) Primer del carburante.
- (Fig. 15) Comando dell'aria: Portare il comando della valvola dell'aria in posizione di starter.
- (Fig. 16) Impostare il comando della valvola dell'aria nella posizione di funzionamento.
- (Fig. 17) Carburante.
- (Fig. 18) Emissioni di rumore nell'ambiente in conformità alla Direttiva Europea 2000/14/CE e alla norma del Nuovo Galles del Sud in materia di protezione dell'ambiente "Protection of the Environment Operations (Noise Control) Regulation 2017". I dati sulle emissioni di rumore sono riportati sull'etichetta della macchina e nel capitolo Dati tecnici,

aaaaassxxxxLa targhetta dati di funzionamento riporta il numero di serie. **aaaa** è l'anno di produzione, **ss** è la settimana di produzione.

**Nota:** I restanti simboli/decalcomanie sul prodotto riguardano particolari requisiti necessari per ottenere la certificazione in alcuni mercati.

## Emissioni Euro V



**AVVERTENZA:** La manomissione del motore rende nulla l'omologazione UE del prodotto.

## Responsabilità del prodotto

Come indicato nelle leggi vigenti in materia di responsabilità obbligatoria sul prodotto, non siamo responsabili per eventuali danni causati dal nostro prodotto se:

- Il prodotto viene riparato in modo errato.
- Il prodotto viene riparato con parti che non provengono o non sono omologate dal produttore.
- Il prodotto contiene un accessorio che non proviene o non è omologato dal produttore.
- Il prodotto non viene riparato presso un centro di assistenza autorizzato o presso un'autorità competente.

# Sicurezza

## Definizioni di sicurezza

Le avvertenze, le precauzioni e le note sono utilizzate per evidenziare le parti importanti del manuale.



**AVVERTENZA:** Utilizzato se è presente un rischio di lesioni o morte dell'operatore o di passanti nel caso in cui le istruzioni del manuale non vengano rispettate.



**ATTENZIONE:** Utilizzato se è presente un rischio di danni al prodotto, ad altri materiali oppure alla zona adiacente nel caso in cui le istruzioni del manuale non vengano rispettate.

**Nota:** Utilizzato per fornire ulteriori informazioni necessarie in una determinata situazione.

## Istruzioni di sicurezza generali



**AVVERTENZA:** Leggere le seguenti avvertenze prima di utilizzare il prodotto.

- Utilizzare il prodotto in modo corretto. Un uso improprio può causare lesioni o la morte. Utilizzare il prodotto solo per le attività riportate nel presente manuale. Non utilizzare il prodotto per altre attività.
- Attenersi alle istruzioni contenute nel presente manuale. Rispettare i simboli di sicurezza e le istruzioni di sicurezza. In caso di mancata osservanza delle istruzioni e dei relativi simboli, si potrebbero causare lesioni personali, danni o la morte.
- Non gettare il presente manuale. Utilizzare le istruzioni per assemblare, azionare e mantenere il prodotto in buone condizioni. Utilizzare le istruzioni per installare correttamente attrezzature e accessori. Utilizzare esclusivamente attrezzature e accessori omologati.
- Non utilizzare un prodotto danneggiato. Attenersi al programma di manutenzione. Eseguire solo gli interventi di manutenzione riportati nelle istruzioni di questo manuale. Tutti gli altri interventi di manutenzione devono essere effettuati da un centro di assistenza autorizzato.
- Il presente manuale non include tutte le situazioni che possono verificarsi quando si utilizza il prodotto. Prestare la massima attenzione e usare il buon senso. Non utilizzare il prodotto o eseguire interventi

di manutenzione sul prodotto se non si è sicuri. Per ulteriori informazioni parlare con un esperto del prodotto, il vostro rivenditore, l'officina o il centro di assistenza autorizzato.

## Istruzioni di sicurezza per il montaggio



**AVVERTENZA:** Leggere, comprendere e rispettare attentamente queste istruzioni prima di utilizzare il prodotto.

- Scollegare il cavo della candela prima di assemblare il prodotto, conservarlo in magazzino o eseguire la manutenzione.
- Non utilizzare il prodotto se è stato modificato in qualche modo rispetto alle caratteristiche iniziali. Non sostituire una parte del prodotto senza previa approvazione del produttore. Utilizzare esclusivamente parti approvate dal produttore. Una manutenzione impropria può causare lesioni o la morte.
- Non respirare i fumi provenienti dal motore. L'inalazione prolungata dei fumi di scarico del motore è dannosa per la salute.
- Non avviare il prodotto in ambienti chiusi o vicino a materiale infiammabile. I fumi di scarico sono molto caldi e possono contenere scintille in grado di provocare incendi. Un flusso d'aria insufficiente può causare lesioni o la morte dovute ad asfissia o al monossido di carbonio.
- Quando si utilizza questo prodotto, il motore genera un campo elettromagnetico. Il campo elettromagnetico può danneggiare gli impianti medici. Rivolgersi al medico e al produttore degli impianti medici prima di utilizzare il prodotto.
- Non consentire ai bambini di utilizzare il prodotto. Non permettere a nessuno che non conosca le istruzioni di utilizzare il prodotto.
- Assistere sempre una persona, con capacità fisica o mentale ridotta, quando utilizza il prodotto. È necessaria sempre la supervisione di un adulto responsabile.
- Conservare il prodotto in un'area a cui bambini o persone non autorizzate non possano accedere.
- Il prodotto può espellere oggetti e causare lesioni. Attenersi alle istruzioni di sicurezza per ridurre il rischio di lesioni o morte.
- Non allontanarsi dal prodotto con il motore in funzione.
- L'operatore del prodotto è responsabile in caso di incidente.
- Verificare che i componenti non siano danneggiati prima di utilizzare il prodotto.
- Tenersi a una distanza di almeno 15 m (50 piedi) da persone o animali prima di utilizzare il prodotto. Verificare che le persone circostanti siano a conoscenza del fatto che il prodotto verrà azionato.
- Fare riferimento alle normative nazionali o locali, in quanto possono impedire o limitare il funzionamento del prodotto in determinate condizioni.
- Non utilizzare il prodotto quando si è stanchi, o sotto effetto di alcool, farmaci o medicinali. Essi possono avere effetti negativi sulla concentrazione, la vista, la capacità di valutazione o di coordinazione.

- Rimuovere la batteria dal prodotto prima di assemblarlo.
- Utilizzare guanti protettivi omologati.
- Quando si utilizza una lama per sfrascatura o una lama tagliaerba, assicurarsi che il manubrio corretto, la protezione della lama e il cinghiaggio siano fissati al prodotto.
- Una protezione difettosa o non corretta può causare lesioni. Non utilizzare un gruppo di taglio senza una protezione omologata fissata.
- Assicurarsi di montare il coperchio e l'albero corretto prima di avviare il prodotto.
- Il menabrida e la flangia di sostegno devono inserirsi correttamente nel foro centrale del gruppo di taglio. Un gruppo di taglio fissato in modo errato può causare lesioni gravi o mortali.
- Per utilizzare il prodotto in modo sicuro e prevenire lesioni all'operatore o ad altre persone, il prodotto deve essere sempre fissato correttamente al cinghiaggio.

## Istruzioni di sicurezza per il funzionamento

- Accertarsi che il prodotto sia completamente assemblato prima di utilizzarlo.
- Prima dell'avviamento, spostare il prodotto di 3 m (10 ft) dal punto in cui è stato riempito il serbatoio del carburante. Posizionare il prodotto su una superficie piana. Assicurarsi che il gruppo di taglio non venga a contatto con il terreno o con altri oggetti.
- Il prodotto può causare l'espulsione di oggetti, che può risultare pericolosa per gli occhi. Utilizzare sempre una protezione per gli occhi omologata durante l'utilizzo del prodotto.
- Prestare la massima attenzione, un bambino può avvicinarsi al prodotto senza che ve ne accorgiate durante il funzionamento.
- Non utilizzare il prodotto in presenza di persone nell'area di lavoro. Arrestare il prodotto nel caso in cui una persona acceda all'area di lavoro.
- Mantenere sempre il controllo del prodotto.
- Non utilizzare il prodotto se non è possibile ricevere soccorso in caso di incidente. Assicurarsi sempre che gli altri sappiano che azionerete il prodotto prima di iniziare a utilizzarlo.
- Non accendere il prodotto se non si è sicuri che la zona di sicurezza sia sgombra da persone o animali.
- Rimuovere tutti i materiali indesiderati dall'area di lavoro prima di iniziare. Se il gruppo di taglio colpisce un oggetto, questo può saltare fuori causando lesioni o danni. Del materiale indesiderato

può avvolgersi attorno al gruppo di taglio e causare dei danni.

- Non utilizzare il prodotto in condizioni meteorologiche sfavorevoli (nebbia, pioggia, vento forte, fulmini o altre condizioni climatiche). Condizioni meteorologiche sfavorevoli possono causare situazioni di pericolo (come superfici scivolose).
- Assicurarsi di potersi muovere liberamente e lavorare in una posizione stabile.

(Fig. 19)

- Assicurarsi di essere stabili e non correre il rischio di cadere durante l'uso del prodotto. Non inclinarsi durante l'uso del prodotto.
- Tenere sempre il prodotto con due mani. Tenere il prodotto sul lato destro del proprio corpo.

(Fig. 20)

- Utilizzare il prodotto con il gruppo di taglio al di sotto della vita.
- Se il comando della valvola dell'aria si trova nella posizione di starter all'avviamento del motore, il gruppo di taglio inizia a ruotare.
- Non toccare il riduttore angolare dopo l'arresto del motore. Il riduttore angolare è caldo dopo l'arresto del motore. Superfici calde possono causare lesioni.
- Arrestare il motore prima di spostare il prodotto.
- Non appoggiare a terra il prodotto con il motore acceso.
- Prima di rimuovere materiali indesiderati dal prodotto, arrestare il motore e attendere fino a quando il gruppo di taglio si arresta. Lasciare che il gruppo di taglio si arresti prima di rimuovere il materiale tagliato.

## Abbigliamento protettivo personale



**AVVERTENZA:** Leggere le seguenti avvertenze prima di utilizzare il prodotto.

- Usare sempre abbigliamento protettivo personale omologato quando si utilizza il prodotto. L'uso di abbigliamento protettivo personale non elimina il rischio di lesioni, ma ne riduce la gravità in caso di incidente. Farsi consigliare dal rivenditore per la scelta dell'attrezzatura adatta.
- Elmetto protettivo laddove sussiste il rischio di caduta di oggetti

(Fig. 21)

- Usare cuffie protettive con effetto insonorizzante adeguato. Una lunga esposizione al rumore può comportare lesioni permanenti all'udito.

(Fig. 22)

- Utilizzare protezioni per gli occhi omologate. Con l'uso della visiera è necessario anche l'uso di occhiali protettivi omologati. Con il termine occhiali protettivi omologati si intendono occhiali che siano

conformi alle norme ANSI Z87.1 per gli USA o EN 166 per i paesi EU.

(Fig. 23)

- Indossare guanti ove necessario, ad esempio per montare, ispezionare o pulire l'attrezzatura di taglio.

(Fig. 24)

- Utilizzare stivali robusti e antisdrucciolo.

(Fig. 25)

- Indossare indumenti di tessuto resistente. Indossare sempre pantaloni lunghi e pesanti e maniche lunghe. Non indossare indumenti larghi che potrebbero impigliarsi nei ramoscelli e nei rami. Non indossare gioielli, pantaloni corti o sandali e non lavorare a piedi nudi. Raccogliere i capelli in modo sicuro sopra le spalle.

- Tenere a portata di mano il kit di primo soccorso.

(Fig. 26)

## Dispositivi di sicurezza sul prodotto



**AVVERTENZA:** Leggere le seguenti avvertenze prima di utilizzare il prodotto.

- Non utilizzare un prodotto con dispositivi di sicurezza difettosi.
- Effettuare regolarmente un controllo dei dispositivi di sicurezza. Fare riferimento a *Programma di manutenzione alla pagina 178*.
- Se i dispositivi di sicurezza sono difettosi, rivolgersi al rivenditore Husqvarna.

## Controllo del blocco del grilletto acceleratore

1. Controllare che il blocco del grilletto acceleratore (A) e il grilletto dell'acceleratore (B) si muovano liberamente e che le molle di richiamo funzionino correttamente. (Fig. 27)
2. Abbassare il blocco del grilletto acceleratore e accertarsi che ritorni nella sua posizione iniziale quando viene rilasciato. (Fig. 28)
3. Assicurarsi che il grilletto dell'acceleratore sia bloccato sul minimo quando il blocco del grilletto dell'acceleratore viene rilasciato. (Fig. 29)
4. Avviare il prodotto e accelerare al massimo.
5. Rilasciare il grilletto acceleratore e accertarsi che il gruppo di taglio si arresti e rimanga fermo.



**AVVERTENZA:** Se il gruppo di taglio si muove quando il gruppo di taglio è in posizione di riposo, è necessario regolare al minimo il carburatore. Fare riferimento a *Regolazione del regime minimo alla pagina 179*.

## Controllo dell'interruttore di arresto

1. Avviare il motore.
2. Spostare l'interruttore di arresto in posizione di arresto e accertarsi che il motore si arresti. (Fig. 30)

## Controllo della protezione del gruppo di taglio



**AVVERTENZA:** Non utilizzare un gruppo di taglio senza che sia stata montata un'apposita protezione approvata e fissata correttamente. Usare sempre la protezione del gruppo di taglio consigliata per il gruppo di taglio utilizzato, vedere *Accessori alla pagina 182*. Il montaggio di una protezione del gruppo di taglio inadeguata o difettosa può provocare gravi lesioni.

La protezione del gruppo di taglio impedisce che gli oggetti vengano scagliati in direzione dell'operatore. Inoltre impedisce gli infortuni che si verificano nel caso in cui si venga a contatto con il gruppo di taglio.

1. Arrestare completamente il motore.
2. Eseguire un controllo visivo per verificare l'eventuale presenza di danni, ad esempio incrinature. (Fig. 31)
3. Se danneggiata, sostituire la protezione del gruppo di taglio.

## Marmitta

(Fig. 32)

- Non utilizzare un motore con una marmitta danneggiata. Una marmitta danneggiata aumenta il livello acustico e il rischio di incendio. Tenere sempre un estintore a portata di mano.
- Controllare con regolarità che la marmitta sia collegata al prodotto.
- Non toccare il motore o la marmitta quando il motore è acceso. Non toccare il motore o la marmitta per alcuni istanti dopo lo spegnimento del motore. Superfici calde possono causare lesioni.
- Una marmitta calda può causare un incendio. Prestare la massima attenzione se si utilizza il prodotto in prossimità di liquidi infiammabili o fumi.
- Non toccare le parti della marmitta se danneggiata. Le parti possono contenere alcune sostanze chimiche cancerogene.

## Collegamento e scollegamento del controdado



**AVVERTENZA:** Arrestare il motore, usare guanti protettivi e prestare la massima attenzione intorno ai bordi taglienti del gruppo di taglio.

Per bloccare alcuni tipi di gruppi di taglio viene utilizzato un controdado. La filettatura del controdado è sinistrorsa.

- Per il fissaggio, serrare il controdado girando in senso contrario a quello di rotazione del gruppo di taglio.
- Per rimuovere il controdado, allentarlo nello stesso senso di rotazione del gruppo di taglio.
- Per allentare e serrare il controdado, utilizzare una chiave a brugola con manico lungo. La freccia nell'illustrazione mostra la zona di utilizzo sicuro della chiave a brugola. (Fig. 33)



**AVVERTENZA:** Quando si allenta e si serra il controdado, c'è il rischio di ferirsi con la lama. Accertarsi sempre che la protezione della lama impedisca eventuali lesioni alla mano quando si esegue questa operazione.

**Nota:** Assicurarsi che non sia possibile ruotare il controdado manualmente. Sostituire il dado, se la guarnizione in nylon non ha una resistenza minima di 1,5 Nm. Dopo essere stato avvitato per circa 10 volte, il controdado va sostituito.

## Gruppo di taglio



**AVVERTENZA:** Il gruppo di taglio non deve ruotare quando viene utilizzato. Assicurarsi che il motore sia fermo. Rimuovere il cappuccio della candela prima di eseguire qualsiasi operazione sul gruppo di taglio.



**AVVERTENZA:** Assicurarsi che il gruppo di taglio non sia danneggiato. Un gruppo di taglio danneggiato può causare incidenti. Sostituire il gruppo di taglio danneggiato.



**AVVERTENZA:** Utilizzare il gruppo di taglio corretto. Usare solo il gruppo di taglio con le protezioni consigliate, fare riferimento a *Accessori alla pagina 182*.

## Attrezzatura di taglio

- Utilizzare le lame e i coltelli per tagliare l'erba più folta.

(Fig. 34)

- Per tosare l'erba, utilizzare la testina portafilo.

(Fig. 35)

- Mantenere i denti della lama correttamente affilati per ridurre il rischio di incidenti.

(Fig. 36)

- Controllare se il gruppo di taglio presenta danni o incrinature. Sostituire il gruppo di taglio se danneggiato.
- Utilizzare esclusivamente gruppi di taglio con le protezioni raccomandate. Fare riferimento a *Accessori alla pagina 182*.



**AVVERTENZA:** Accertarsi sempre che il filo di taglio sia ben avvolto attorno al tamburo per evitare vibrazioni dannose.

(Fig. 37)

- Utilizzare esclusivamente le testine portafilo e i fili di taglio consigliati.
- Utilizzare esclusivamente i gruppi di taglio consigliati.
- Una macchina piccola richiede una testina portafilo piccola e viceversa.
- La lunghezza del filo di taglio è importante. A parità di diametro, un filo più lungo richiede una maggiore potenza del motore rispetto a uno corto.
- Assicurarsi che il tagliente situato sulla protezione parasassi sia intatto. In questo modo, si taglia il filo alla lunghezza giusta.
- Per prolungarne la durata, immergere il filo in acqua per un paio di giorni prima dell'utilizzo.

### Lame e taglienti tagliaerba

- Utilizzare il prodotto con una lama tagliaerba approvata. Non utilizzare una lama tagliaerba senza aver installato in modo corretto tutte le parti necessarie. Accertarsi che l'installazione sia eseguita correttamente e che vengano utilizzate le parti corrette. Un'installazione inadeguata può provocare l'espulsione della lama e danneggiare gravemente l'operatore o i presenti.
- Indossare sempre guanti protettivi quando si maneggia la lama o quando si esegue la manutenzione.
- Utilizzare la protezione per la testa quando si aziona un prodotto con una lama tagliaerba.
- Lame e taglienti tagliaerba vengono utilizzati per tagliare l'erba più folta.
- Una lama tagliaerba può causare danni se continua a ruotare dopo che è stato arrestato il motore o che è stato rilasciato il grilletto acceleratore. Assicurarsi che la lama tagliaerba si sia completamente arrestata prima di procedere alla manutenzione.
- Spegnerne il motore prima di eseguire qualsiasi operazione sul gruppo di taglio. Accertarsi che il gruppo di taglio si arresti completamente. Togliere il cavo di accensione dalla candela.
- Utilizzare solo gruppi di taglio omologati o lame correttamente affilate.
- Mantenere i denti della lama affilati accuratamente e nel modo giusto.
- Non utilizzare un gruppo di taglio danneggiato.
- Fissare la protezione di trasporto sulla lama tagliaerba durante il trasporto o l'immagazzinamento del prodotto.



**AVVERTENZA:** Leggere le seguenti avvertenze prima di utilizzare il prodotto.

- Non miscelare il carburante in un ambiente chiuso o in prossimità di una fonte di calore.
- Non avviare il prodotto nel caso in cui vi sia carburante o olio motore su di esso. Rimuovere il carburante/olio indesiderato e lasciare che il prodotto si asciughi. Rimuovere il carburante indesiderato dal prodotto.
- In caso di perdite di carburante sugli indumenti, cambiarsi immediatamente.
- Il carburante non deve arrivare a contatto con il corpo, poiché può causare lesioni. In caso di contatto del carburante con il corpo, rimuoverlo con acqua e sapone.
- Non avviare il motore in caso di contatto dell'olio o del carburante con il prodotto o con il proprio corpo.
- Non avviare il prodotto se il motore presenta una perdita. Esaminare regolarmente il motore per verificare la presenza di eventuali perdite.
- Prestare la massima attenzione con il carburante. Il carburante è infiammabile e i fumi sono esplosivi quindi possono causare lesioni o morte.
- Non respirare i fumi del carburante perché possono causare lesioni. Accertarsi che ci sia un flusso d'aria sufficiente.
- Non fumare in prossimità del carburante o del motore.
- Non posizionare oggetti caldi in prossimità del carburante o del motore.
- Non aggiungere carburante a motore acceso.
- Assicurarsi che il motore sia freddo prima di effettuare il rifornimento.
- Prima di effettuare il rifornimento, aprire lentamente il tappo del serbatoio del carburante e rilasciare la pressione con cautela.
- Non aggiungere carburante al motore in un ambiente chiuso. Un flusso d'aria insufficiente può causare lesioni o la morte dovute ad asfissia o al monossido di carbonio.
- Serrare il tappo del serbatoio del carburante con cautela, altrimenti potrebbe verificarsi un incendio.
- Prima dell'avviamento, spostare il prodotto di almeno 3 m (10 ft) dal punto in cui è stato riempito il serbatoio del carburante.
- Non rabboccare il serbatoio con una quantità eccessiva di carburante.
- Assicurarsi che non si verifichino perdite quando si sposta il prodotto o la tanica carburante.
- Non posizionare il prodotto o una tanica carburante in ambienti in cui siano presenti fiamme libere, scintille o fiamme pilota. Assicurarsi che l'area di rimessaggio non contenga fiamme libere.

- Utilizzare solo contenitori omologati per spostare il carburante o riporlo in magazzino.
- Svuotare il serbatoio del carburante prima di lunghi periodi di stoccaggio. Attenersi alle leggi locali sullo smaltimento del carburante.
- Pulire il prodotto prima di un lungo periodo di stoccaggio.
- Rimuovere il cappuccio della candela prima di conservare il prodotto in magazzino per assicurarsi che il motore non si avvii accidentalmente.

## Istruzioni di sicurezza per la manutenzione



**AVVERTENZA:** Leggere le seguenti avvertenze prima di utilizzare il prodotto.

- Arrestare il motore, accertarsi che il gruppo di taglio si fermi e lasciare che il prodotto si raffreddi prima di eseguire la manutenzione.
- Rimuovere il cappuccio dalla candela prima di eseguire la manutenzione.

- I fumi di scarico del motore contengono monossido di carbonio, un gas inodore, velenoso e altamente pericoloso che può causare la morte. Non far funzionare il prodotto in ambienti chiusi o in spazi angusti.
- I fumi di scarico del motore sono molto caldi e possono contenere scintille. Non mettere in funzione il prodotto in ambienti chiusi o vicino a materiale infiammabile.
- Accessori e modifiche apportate al prodotto che non siano stati approvati dal costruttore possono causare gravi lesioni, anche fatali. Non apportare modifiche al prodotto. Utilizzare sempre accessori originali.
- Se la manutenzione non viene eseguita correttamente e con regolarità, vi è un aumento nel rischio di lesioni personali e danni al prodotto.
- Eseguire unicamente la manutenzione consigliata in questo manuale operatore. Rivolgersi a un'officina Husqvarna autorizzata per tutti gli altri interventi.
- Rivolgersi a un'officina Husqvarna autorizzata per far svolgere regolarmente interventi di manutenzione sul prodotto.
- Sostituire le parti danneggiate, usurate o rotte.

## Montaggio

### Introduzione



**AVVERTENZA:** Prima di assemblare il prodotto, leggere e comprendere il capitolo sulla sicurezza.



**AVVERTENZA:** Rimuovere il cavo della candela dalla candela prima di assemblare il prodotto.

### Fissaggio dell'impugnatura J

1. Fissare l'impugnatura J all'impugnatura ad anello attenendosi alla figura. Serrare il dado. (Fig. 38)
2. Verificare che l'impugnatura J sia fissata tra le frecce sull'albero.

### Assemblaggio dell'albero a due pezzi

1. Ruotare la manopola per allentare l'attacco. (Fig. 39)
2. Allineare la linguetta del gruppo di taglio (A) al foro sull'attacco (B). (Fig. 40)
3. Spingere il gruppo nell'attacco fino a quando non si avverte uno scatto. (Fig. 41)
4. Serrare completamente la manopola. (Fig. 39)

### Smontaggio dell'albero a due pezzi

1. Ruotare la manopola 3 o più giri per allentare l'attacco. (Fig. 39)
2. Tenere premuto il pulsante (C).
3. Afferrare saldamente il gruppo motore.

4. Rimuovere il gruppo di taglio dall'attacco. (Fig. 42)

### Per montare l'attrezzatura di taglio

L'attrezzatura di taglio comprende un gruppo di taglio e una protezione del gruppo di taglio.



**AVVERTENZA:** Usare guanti protettivi.



**AVVERTENZA:** Usare sempre la protezione del gruppo di taglio consigliata per il gruppo di taglio. Vedere *Accessori alla pagina 182*.



**AVVERTENZA:** Un gruppo di taglio fissato in modo errato può causare lesioni gravi o mortali.

### Montaggio di protezione lama, lama tagliaerba e tagliente



**ATTENZIONE:** Assicurarsi che il carter protettivo sia stato rimosso.

**Nota:** Usare la protezione lama del tipo consigliato. Fare riferimento a *Accessori alla pagina 182*.

1. Montare la protezione lama sull'albero. Fissare la protezione lama con il bullone. (Fig. 43)
2. Montare il menabrida (B) sull'albero in uscita.

3. Far ruotare l'albero in uscita fino a far coincidere uno dei fori del menabrida con il foro nella scatola ingranaggi.
4. Introdurre nel foro la spina di bloccaggio (C) per bloccare l'albero.
5. Collocare la lama (D), la coppa di sostegno (E) e la flangia di sostegno (F) sull'albero in uscita.
6. Montare il dado (G). Utilizzare la chiave combinata e serrare il dado a una coppia di 35-50 Nm. Tenere l'albero della chiave combinata il più vicino possibile alla protezione lama.
7. Per serrare il dado, girare la chiave combinata in senso contrario a quello di rotazione. (Fig. 44)

**Nota:** Filettature sinistrorse.

### Fissaggio della protezione del gruppo di taglio e della testina portafilo

1. Fissare la protezione del gruppo di taglio (A) all'albero con il bullone (L). (Fig. 45)
2. Montare il menabrida (B) sull'albero in uscita. (Fig. 46)
3. Ruotare l'albero in uscita fino a quando il foro del menabrida non si allinea con il foro della scatola ingranaggi.
4. Inserire un cacciavite piccolo (C) nel foro per bloccare l'albero.
5. Ruotare la testina portafilo (H) in senso antiorario per serrarla alla trasmissione. (Fig. 47)

**Nota:** Filettature sinistrorse.

### Montaggio della protezione di trasporto

- Montare la protezione di trasporto sulla lama. (Fig. 48)

### Installazione del cinghiaggio



**AVVERTENZA:** Il prodotto deve sempre essere fissato correttamente al cinghiaggio. In caso contrario, non è possibile controllare il prodotto in modo sicuro e ciò può provocare lesioni all'operatore o a terzi. Non utilizzare un cinghiaggio difettoso. Non usare un cinghiaggio con dispositivo di sgancio rapido difettoso.

1. Indossare il cinghiaggio.
2. Collegare il prodotto al cinghiaggio.
3. Regolare il cinghiaggio in modo da assumere la posizione di lavoro migliore.
4. Regolare le cinghie laterali per bilanciare la distribuzione del peso sulle spalle. (Fig. 49)
5. Regolare il cinghiaggio per far sì che il gruppo di taglio sia parallelo al terreno.
6. Fare in modo che il gruppo di taglio poggia leggermente sul terreno. Regolare la fascetta del cinghiaggio per bilanciare il prodotto correttamente.

**Nota:** Se si utilizza una lama tagliaerba, è necessario bilanciarla a circa 10 cm / 4 in sopra il terreno.

## Utilizzo

### Introduzione



**AVVERTENZA:** Prima di utilizzare il prodotto, è necessario leggere e comprendere il capitolo relativo alla sicurezza.

### Carburante

Questo prodotto è dotato di un motore a due tempi.



**ATTENZIONE:** Un carburante di tipo errato può causare danni al motore. Utilizzare una miscela di benzina e olio per motori a due tempi.

### Carburante premiscelato

- Utilizzare carburante alchilato premiscelato Husqvarna di buona qualità, per garantire le migliori prestazioni e l'aumento della durata del motore. Questo carburante contiene sostanze chimiche meno pericolose rispetto al normale carburante, che

riduce le emissioni di scarico pericolose. Con questo carburante, che mantiene i componenti del motore più puliti, la quantità di residui dopo la combustione è inferiore.

### Per miscelare il carburante

#### Benzina

- Utilizzare benzina senza piombo di buona qualità con massimo il 10% di etanolo.



**ATTENZIONE:** Non utilizzare benzina con un numero di ottani inferiore a 90 RON/87 AKI. Un numero inferiore di ottani può causare il battito in testa del motore, che provoca danni al motore.

- Si raccomanda di utilizzare una benzina con maggior numero di ottani per un lavoro continuo e con elevati giri/min.

## Olio per motori a due tempi

- Per risultati e prestazioni ottimali, utilizzare l'olio per motori a due tempi Husqvarna.
- Se l'olio per motori a due tempi Husqvarna non è disponibile, utilizzare un olio per motori a due tempi raffreddati ad aria di buona qualità. Rivolgetevi al vostro rivenditore addetto all'assistenza per selezionare il tipo di olio.



**ATTENZIONE:** Non usare mai olio per motori fuoribordo a due tempi raffreddati ad acqua. Non utilizzare olio per motori a quattro tempi.

## Per miscelare benzina e olio per motori a due tempi

Benzina, litri	Olio a due tempi, litri
	<b>2% (50:1)</b>
5	0,10
10	0,20
15	0,30
20	0,40



**ATTENZIONE:** Piccoli errori possono influenzare drasticamente il rapporto della miscela quando si miscelano piccole quantità di carburante. Misurare con precisione la quantità d'olio e accertarsi di ottenere la giusta miscela.

(Fig. 50)

1. Riempire metà della quantità di benzina in un contenitore pulito per carburante.
2. Aggiungere la quantità totale di olio.
3. Mescolare la miscela.
4. Aggiungere la quantità residua di benzina nel contenitore.
5. Mescolare agitando con cura la miscela di carburante.



**ATTENZIONE:** Non mescolare il carburante più di 1 volta al mese.

## Rifornimento di carburante

1. Pulire l'area intorno al tappo del serbatoio del carburante. (Fig. 51)
2. Agitare il contenitore e assicurarsi che il carburante sia ben mescolato.
3. Aprire il tappo del serbatoio del carburante e riempire il serbatoio del carburante.

4. Stringere con cura il tappo del serbatoio del carburante.
5. Spostare il prodotto ad almeno 3 m/10 ft dal luogo e dalla fonte di rifornimento prima di avviare il motore.

**Nota:** Per individuare il serbatoio del carburante sul prodotto, fare riferimento a *Panoramica del prodotto alla pagina 168*.

## Esamine prima dell'avviamento

1. Assicurarsi che il prodotto non presenti parti mancanti, danneggiate, allentate o usurate.
2. Assicurarsi che i dadi, le viti e i bulloni siano ben serrati
3. Assicurarsi che le lame o la testina portafileno non siano danneggiate.
4. Assicurarsi che il controdado sia serrato. Vedere *Collegamento e scollegamento del controdado alla pagina 172*.
5. Assicurarsi che il filtro dell'aria non sia ostruito.
6. Assicurarsi che i dispositivi di sicurezza del prodotto non siano difettosi.
7. Assicurarsi che il prodotto non presenti perdite di carburante.

## Avviamento del motore a freddo

1. Posizionare il prodotto su una superficie piana e assicurarsi che nessun oggetto tocchi il gruppo di taglio.
2. Premere il grilletto acceleratore a pieno gas. (Fig. 52)
3. Premere per 10 volte il bulbo del primer. (Fig. 53)
4. Spostare il comando della valvola dell'aria nella posizione di starter. (Fig. 54)
5. Tenere il prodotto a terra. Tirare l'impugnatura della fune di avviamento lentamente con la mano destra, finché non si avverte una certa resistenza. Tirare l'impugnatura di avviamento rapidamente e con forza fino a quando non si avverte l'avviamento del motore. (Fig. 55)

**Nota:** Non avvolgere la fune di avviamento intorno alla mano. (Fig. 56)



**ATTENZIONE:** Non tirare la fune di avviamento a estensione completa e non lasciare andare l'impugnatura della fune di avviamento. Ciò può causare danni al prodotto.

6. Spostare il comando della valvola dell'aria in posizione di funzionamento e tirare l'impugnatura di avviamento fino a quando il motore non si avvia.
7. Premere il grilletto acceleratore leggermente e farlo funzionare a un regime basso per 60 secondi.





**AVVERTENZA:** Non toccare il cappuccio. Può bruciare la pelle e provocare scosse elettriche se il cappuccio della candela è danneggiato. Non usare mai il prodotto se il cappuccio della candela è difettoso.

## Avviamento di un motore caldo

1. Portare l'interruttore di arresto in posizione di avviamento.
2. Premere per 10 volte il bulbo del primer.
3. Portare il comando della valvola dell'aria in posizione di funzionamento, quindi tirare l'impugnatura di avviamento fino a quando il motore non si avvia.

## Arresto dell'unità

- Premere l'interruttore di arresto per arrestare il motore. (Fig. 30)

**Nota:** L'interruttore di arresto torna automaticamente alla posizione iniziale.

## Istruzioni di lavoro generali



**AVVERTENZA:** Prestare la massima attenzione quando si taglia un albero teso. Questo può tornare alla sua normale posizione prima o dopo il taglio e colpire l'utente o il prodotto, nonché causare lesioni.

- Pulire uno spazio aperto su una delle estremità della zona di lavoro e avviare il lavoro da lì.
- Spostarsi seguendo uno schema regolare in tutta l'area di lavoro. (Fig. 57)
- Spostare il prodotto completamente a sinistra e a destra per sfoltire una larghezza di 4-5 m a volta.
- Sfoltere una lunghezza di 75 m prima di girarsi e tornare indietro. Portare la tanica di carburante con sé mentre si procede.
- Spostarsi in una direzione in cui non si attraversano fossati e ostacoli più del necessario.
- Spostarsi in una direzione in cui il vento faccia cadere la vegetazione tagliata nell'area sfolta. (Fig. 58)
- Spostarsi lungo i terreni in pendenza, non verso l'alto e verso il basso.

## Per eliminare l'erba con una lama tagliaerba

1. Tenere i piedi divaricati durante il funzionamento del prodotto. Assicurarsi che i piedi siano fissati fermamente al suolo.
2. Appoggiare la coppa di sostegno leggermente al terreno. In questo modo si evita il contatto della lama con il terreno.

3. Utilizzare un movimento laterale da destra a sinistra per un movimento di sfoltimento. Utilizzare il lato sinistro della lama (prendendo ad esempio l'orologio, la posizione sarebbe fra le 8 e le 12) per tagliare. (Fig. 59)
4. Inclinare la lama verso sinistra per sfoltire l'erba.

**Nota:** L'erba si raccoglie facilmente in una linea.

5. Per la corsa di ritorno, eseguire un movimento di oscillazione laterale da sinistra a destra.
6. Eseguire il lavoro con movimenti ritmici.
7. Spostarsi in avanti e assicurarsi che i piedi siano fissati fermamente al suolo.
8. Spegnerne il motore.
9. Rimuovere il prodotto dalla graffa sul cinghiaggio.
10. Posizionare il prodotto sul terreno.
11. Raccogliere il materiale tagliato.

## Bordatura dell'erba con testina portafilo

### Taglio

(Fig. 60)

Per ottenere i migliori risultati:

- Afferrare il trimmer in modo che la testina sia appena al di sopra del livello del suolo.
- Inclinare leggermente la testina portafilo.
- Lasciare che l'estremità del trimmer colpisca il terreno intorno agli oggetti.

### Taglio dell'erba

1. Mantenere la testina portafilo a poca distanza dal terreno ed angolarla. Non spingere il filo del trimmer nell'erba. (Fig. 61)
2. Ridurre la lunghezza del filo del trimmer di 10-12 cm / 4-4,75 in.
3. Diminuire il regime del motore per ridurre il rischio di danneggiare le piante.
4. Utilizzare l'80% dell'acceleratore durante il taglio dell'erba in prossimità di oggetti. (Fig. 62)

### Taglio dell'erba

1. Assicurarsi che la lama sia parallela al terreno durante il taglio. (Fig. 63)
2. Non spingere la testina portafilo a terra. Il terreno e il prodotto possono danneggiarsi.
3. Non lasciare che la testina portafilo tocchi continuamente il terreno, in quanto potrebbe danneggiarsi.
4. Utilizzare il pieno acceleratore durante lo spostamento del prodotto da un lato all'altro per tagliare l'erba. Assicurarsi che il filo del decespugliatore sia parallelo al terreno. (Fig. 64)

## Rimozione dell'erba

Il flusso d'aria dal filo di taglio in rotazione del trimmer può essere utilizzata per rimuovere erba tagliata da un'area.

1. Mantenere la testina portafilo e il filo di taglio paralleli al terreno e sopra di esso.
2. Accelerare al massimo.
3. Spostare la testina portafilo da un lato all'altro e spazzare via l'erba.

nuovo filo di taglio per prevenire lo sbilanciamento e le vibrazioni delle impugnature. Eseguire un controllo delle altre parti della testina portafilo e pulirla, se necessario.

## Sostituzione del filo del trimmer

Fare riferimento all'ultima pagina del presente manuale per l'operatore.



**AVVERTENZA:** Pulire il coperchio della testina portafilo ogni volta che si monta un

## Manutenzione

### Introduzione



**AVVERTENZA:** Prima di svolgere la manutenzione, leggere e comprendere il capitolo relativo alla sicurezza.

Per tutti gli interventi di assistenza e riparazione sul prodotto, è necessaria una formazione specifica. La

nostra azienda garantisce la disponibilità di personale qualificato per le riparazioni e l'assistenza. Se non avete acquistato il prodotto presso un rivenditore dotato di officina, informatevi sull'ubicazione della più vicina officina autorizzata.

### Programma di manutenzione

Manutenzione	Giornaliera	Una volta a settimana	Una volta al mese
Pulire la superficie esterna.	X		
Pulire il filtro dell'aria. Sostituirli se necessario.	X		
Esaminare il funzionamento del blocco dell'acceleratore e dell'acceleratore.	X		
Controllare l'interruttore di arresto.	X		
Esaminare le protezioni.	X		
Esaminare la testina portafilo.	X		
Esaminare il dado di bloccaggio.	X		
Controllare che non ci siano perdite di carburante.	X		
Assicurarsi che la lama tagliaerba sia allineata con il centro, che sia affilata e che non presenti danni sulla lama o in prossimità del foro centrale.	X		
Controllare che il gruppo di taglio non ruoti con il motore al minimo.	X		
Applicare grasso all'albero a due pezzi.		X	
Esaminare la maniglia del cavo di avviamento e la fune stessa.		X	
Esaminare il grasso del riduttore angolare.		X	
Pulire la superficie esterna della candela. Rimuovere la candela e misurare la distanza tra gli elettrodi. Regolare la distanza tra gli elettrodi o sostituire la candela.		X	

Manutenzione	Giornaliera	Una volta a settimana	Una volta al mese
Pulire il sistema di raffreddamento.		X	
Pulire la retina parascintille sulla marmitta.		X	
Pulire la superficie esterna del carburatore e la zona circostante.		X	
Esaminare il filtro del carburante per verificare l'eventuale contaminazione.		X	
Esaminare il tubo pescante per verificare l'eventuale presenza di danni.		X	
Esaminare tutti i cavi e i raccordi.		X	
Controllare che la frizione, le molle della frizione e il tamburo della frizione non siano usurati.			X
Sostituire la candela.			X

## Regolazione del regime minimo

Assicurarsi che il filtro dell'aria sia pulito e che il coperchio del filtro dell'aria sia fissato prima di regolare il regime minimo.

1. Ruotare in senso orario la vite T del regime minimo, indicata con il contrassegno "T", finché il gruppo di taglio non inizia a girare. (Fig. 65)
2. Ruotare in senso antiorario la vite T del regime minimo, indicata con il contrassegno "T", finché il gruppo di taglio non si arresta.
3. Deve esserci un buon margine fino al regime in cui il gruppo di taglio comincia a ruotare. Il regime minimo è corretto quando il motore funziona regolarmente in tutte le posizioni.

## Controllo della marmitta



**AVVERTENZA:** Non usare mai il prodotto se la marmitta è difettosa.

(Fig. 32)



**AVVERTENZA:** I fumi di scarico del motore sono molto caldi e possono contenere scintille in grado di provocare incendi. Non avviare mai il prodotto in ambienti chiusi o vicino a materiale infiammabile!

La marmitta assicura il minimo livello acustico e allontana i fumi di scarico dall'operatore.

- Accertarsi che la marmitta sia collegata correttamente al prodotto e che non sia danneggiata. (Fig. 66)

## Pulizia del sistema di raffreddamento

- Pulire, con una spazzola, la presa d'aria (A) sul motorino di avviamento e le alette di raffreddamento (B) del cilindro. (Fig. 67)

## Controllo della candela



**ATTENZIONE:** Utilizzare la candela raccomandata. Vedere *Dati tecnici alla pagina 181*. Una candela errata può danneggiare il prodotto.

1. Se il prodotto non è facile da avviare o da azionare o se non funziona correttamente con il motore al minimo, esaminare la candela per verificare l'eventuale presenza di materiali indesiderati. Per ridurre il rischio di materiale indesiderato sugli elettrodi della candela, osservare le seguenti istruzioni:
  - a) Accertarsi che il regime minimo sia regolato correttamente.
  - b) Accertarsi che la miscela sia corretta.
  - c) Accertarsi che il filtro dell'aria sia pulito.
2. Pulire la candela se sporca.
3. Assicurarsi che la distanza tra gli elettrodi sia corretta. Vedere *Dati tecnici alla pagina 181*. (Fig. 68)
4. Sostituire la candela almeno una volta al mese o più frequentemente, se necessario.

## Applicazione di grasso all'albero a due pezzi

- Applicare del grasso sull'estremità dell'albero di trasmissione ogni 30 ore di funzionamento. (Fig. 69)

## Pulizia del filtro dell'aria

1. Rimuovere il filtro dell'aria e il relativo coperchio. (Fig. 70)
2. Pulire il filtro dell'aria con acqua calda e sapone. Accertarsi che il filtro dell'aria sia asciutto prima di montarlo.

- Sostituire il filtro dell'aria se è troppo sporco per poterlo pulire completamente. Sostituire sempre un filtro dell'aria danneggiato.
- Se il prodotto dispone di un filtro dell'aria a schiuma, applicare dell'olio adeguato. Applicare olio solo a un filtro a schiuma. Non applicare olio a un filtro in feltro.

## Applicazione dell'olio sul filtro dell'aria



**ATTENZIONE:** Utilizzare sempre olio speciale per filtro Husqvarna. Non utilizzare altri tipi di olio.



**AVVERTENZA:** Indossare guanti protettivi. Il filtro aria-olio può causare irritazioni cutanee.

- Riporre il filtro dell'aria in un sacchetto di plastica.

- Versare l'olio nel sacchetto di plastica.
- Massaggiare il sacchetto di plastica per assicurarsi che l'olio venga distribuito in modo uniforme sul filtro dell'aria.
- Rimuovere l'olio superfluo dal filtro dell'aria nel sacchetto di plastica. (Fig. 71)

## Aggiunta del grasso al riduttore angolare

- Assicurarsi che il riduttore angolare sia pieno per  $\frac{3}{4}$  di grasso specifico. (Fig. 72)

## Regolazione del cavo dell'acceleratore

- Assicurarsi che il cavo dell'acceleratore sia teso e che non acceleri il prodotto.
- Regolare il dado sul cavo dell'acceleratore. (Fig. 73)
- Serrare i controdadi.

## Ricerca dei guasti

### Il motore non si avvia

Controllo	Possibile causa	Procedimento
Interruttore di arresto.	Verificare che l'interruttore di arresto sia in posizione di arresto.	Affidare la sostituzione dell'interruttore di arresto a un'officina autorizzata.
Ganci del motorino di avviamento.	I ganci del motorino di avviamento non possono muoversi liberamente.	Rimuovere il coperchio del motorino di avviamento e pulire la zona circostante i ganci. Vedere <i>Panoramica del prodotto alla pagina 168</i> . Chiedere aiuto a un'officina autorizzata.
Serbatoio carburante.	Tipo di carburante non adatto.	Svuotare il serbatoio del carburante e sostituire con carburante corretto.
Candela.	La candela è sporca o umida.	Accertarsi che la candela sia asciutta e pulita.
	La distanza tra gli elettrodi della candela è errata.	Pulire la candela. Assicurarsi che la distanza tra gli elettrodi sia corretta. Accertarsi che la candela sia munita di un dispositivo di soppressione. Fare riferimento ai Dati tecnici per informazioni sulla corretta distanza tra gli elettrodi.
	La candela è allentata.	Serrare la candela.

## Il motore si avvia ma si arresta nuovamente

Controllo	Possibile causa	Procedimento
Serbatoio del carburante	Tipo di carburante non adatto.	Svuotare il serbatoio del carburante e sostituire con carburante corretto.
Filtro dell'aria	Il filtro dell'aria è ostruito.	Pulire il filtro dell'aria.
Carburatore	Il motore non tiene il minimo correttamente.	Contattare il centro di assistenza.

## Trasporto e rimessaggio

- Fare raffreddare sempre il prodotto prima del rimessaggio.
- Per trasportare e conservare il prodotto e il carburante, accertarsi che non vi siano perdite o fumi. Scintille o fiamme aperte, provocate ad esempio da dispositivi elettrici o caldaie, possono innescare un incendio.
- Utilizzare sempre contenitori approvati per la conservazione e il trasporto del carburante.
- Svuotare il carburante prima del trasporto o prima di lunghi periodi di rimessaggio. Smaltire il carburante presso un apposito centro di smaltimento.
- Fissare la protezione di trasporto durante il trasporto e lo stoccaggio.
- Rimuovere il cappuccio dalla candela.
- Fissare il prodotto durante il trasporto. Assicurarsi che non si possa spostare.
- Pulire ed effettuare la manutenzione del prodotto prima di lunghi periodi di stoccaggio.

## Dati tecnici

### Dati tecnici

	B26PS
<b>Motore</b>	
Cilindrata, cm <sup>3</sup>	26,2
Alesaggio, mm	35,8
Corsa, mm	26
Regime minimo, giri/min	2700-3300
Velocità massima raccomandata, giri/min	11800
Regime albero in uscita, giri/min	8700
Potenza max. motore a norma ISO 8893, kW/hp @ giri/min.	0,75 / 1,0 @ 8500
Marmitta con convertitore catalitico	Sì
Impianto di accensione con regolazione della velocità	Sì
<b>Impianto di accensione</b>	
Candela	TORCH CMR7H
Distanza tra gli elettrodi, mm	0,65

	<b>B26PS</b>
<b>Carburante e sistema di lubrificazione</b>	
Capacità del serbatoio del carburante, cm <sup>3</sup> /litro	550/0,55
<b>Peso</b>	
Escluso carburante, gruppo di taglio e protezione, kg	5,4
<b>Emissioni di rumore<sup>31</sup></b>	
Livello acustico, misurato dB (A)	109
Livello acustico, garantito L <sub>WA</sub> dB(A)	112
<b>Livelli di rumorosità<sup>32</sup></b>	
Livello di pressione acustica equivalente rispetto all'udito dell'operatore, misurato in base alle norme EN/ISO 11806 e ISO 22868, [dB(A)]	
Equipaggiato con testina portafilo (originale)	96
Equipaggiato con lama tagliaerba (originale)	99
<b>Livelli di vibrazioni<sup>33</sup></b>	
Livelli di vibrazione equivalenti (a <sub>hv,eq</sub> ) all'impugnatura, misurati in base alle norme EN ISO 11806 e ISO 22867, in m/s <sup>2</sup>	
Equipaggiato con testina portafilo (originale), sinistra/destra	6,89/6,80
Equipaggiato con lama tagliaerba (originale), sinistra/destra	6,05/7,30

---

## Accessori

---

### Accessori

Accessori omologati	Tipo	Protezione del gruppo di taglio
Passo mandrino albero M10LH		
Lama/coltello tagliaerba	Grass 200-4 1" (Ø 200-4 denti)	580 30 50-01
Testina portafilo	P25 (Ø filo 2,4 mm)	580 30 50-01

I seguenti accessori sono raccomandati per i modelli indicati di seguito.

<sup>31</sup> Emissioni di rumore nell'ambiente misurate come potenza sonora (L<sub>WA</sub>) in base alla direttiva CE 2000/14/CE. Il livello di potenza acustica riportato per il prodotto è stato misurato con il gruppo di taglio originale che emette il livello massimo. La differenza tra potenza acustica misurata e garantita è che la potenza acustica garantita comprende anche la dispersione nel risultato di misurazione e le variazioni tra i diversi prodotti dello stesso modello come da Direttiva 2000/14/CE.

<sup>32</sup> I dati riportati per il livello di pressione acustica equivalente hanno una dispersione statistica tipica (deviazione standard) di 2,5 dB (A).

<sup>33</sup> I dati riportati per il livello di vibrazioni equivalente hanno una dispersione statistica tipica (deviazione standard) di 1,5 m/s<sup>2</sup>.

<b>Accessori approvati</b>	<b>N° ord.</b>	<b>Da usarsi con</b>
Accessorio zappatrice	577 61 62-02	B26PS
Accessorio soffiatore	577 61 62-03	B26PS
Accessorio tagliabordi	577 61 62-04	B26PS
Accessorio potatore ad asta	577 61 62-05	B26PS
Accessorio tagliasiepi	967 17 64-01	B26PS
Accessorio decespugliatore	577 61 62-06	B26PS

# Dichiarazione di conformità CE

## Dichiarazione di conformità CE

Husqvarna AB, SE -561 82 Huskvarna, SVEZIA, Tel.  
+46 36 146500 dichiara sotto la propria esclusiva  
responsabilità che il prodotto presentato:



<b>Descrizione</b>	<b>Decespugliatore a benzina</b>
Marchio	McCulloch
Piattaforma/Modello	AT26CSMC/B26PS
Lotto	A partire dal numero di serie 2017 e successivi

John Thompson, direttore Marketing e Prodotti EUAP.  
(Rappresentante autorizzato per Husqvarna AB e responsabile della documentazione tecnica).

è pienamente conforme alle seguenti norme e direttive UE:

Direttiva/norma	Descrizione
2006/42/EC	"sulle macchine"
2014/30/EU	"sulla compatibilità elettromagnetica"
2000/14/EC	"sull'emissione di rumore nell'ambiente"
2011/65/EU	"sulla restrizione dell'uso di determinate sostanze pericolose nelle apparecchiature elettriche ed elettroniche"

Le norme armonizzate e/o specifiche tecniche applicate sono le seguenti:

EN ISO 12100: 2010, CISPR 12:2007+A1:2009, EN ISO 11806-1:2011, EN ISO 14982:2009, EN 50581:2012

In conformità con l'allegato V, i valori dichiarati del suono sono:

Livello di potenza acustica misurato: 109 dB(A)

Livello di potenza acustica garantito: 112 dB(A)

TÜV Rheinland N.A. ha eseguito l'omologazione volontaria per conto di Husqvarna AB, emettendo il Certificato di conformità AM 50270951 relativo alla direttiva del Consiglio della Comunità Europea 2006/42/EC sulle macchine.

Il certificato si applica a tutti i siti produttivi e paesi d'origine, così come riportati sul prodotto.

Il decespugliatore a benzina in dotazione è conforme agli esemplari sottoposti a omologazione.

Firmato per conto di: Husqvarna AB, Huskvarna, Svezia, 2017-11-30.



---

## Sisukord

---

Sissejuhatus.....	185	Veaotsing.....	196
Ohutus.....	186	Transportimine ja hoiustamine.....	196
Kokkupanek.....	190	Tehnilised andmed.....	197
Töö.....	191	Lisatarvikud.....	198
Hooldamine.....	194	EÜ vastavusdeklaratsioon.....	199

---

## Sissejuhatus

---

### Toote kirjeldus

See toode on sisepõlemismootoriga võsaloikur.

Me teeme pidevalt tööd, et tõsta teie ohutust ja tõhusust töötamisel. Lisateabe saamiseks võtke ühendust hooldusesindusega.

### Kasutusotstarve

Eri tüüpi taimestiku lõikamiseks saab toodet kasutada kas rohuterana või trimmeripeaga. Ärge kasutage toodet

### Seadme tutvustus

(Joon. 1)

1. Trimmeripea
2. Määrdeaine lisamine, nurkreduktor
3. Nurkreduktor
4. Lõikepea kaitse
5. Vars
6. Varre kinnitus
7. Silmuskäepide
8. Gaasihoovastiku nupp
9. Seiskamislüliti
10. Gaasihoovastiku nupu lukk
11. Süütepea ja süüteküünal
12. Käivitusnööri käepide
13. Kütusepaak
14. Õhufiltri kaas
15. Kütusepump
16. Õhuklapp
17. Vedamisketas
18. Kasutusjuhend
19. Mutrivõti
20. Lõiketera
21. Käepide
22. Tugiäärrik
23. Seib
24. Lukustusmutter
25. Rakmed
26. Riputuskonks
27. Splint

muul otstarbel kui muru pügamiseks, rohu niitmiseks ja metsa puhastamiseks. Rohu lõikamiseks kasutage rohuterana või trimmipead.

**Märkus:** Kasutamist võivad piirata riiklikud või kohalikud seadused. Järgige kõiki määrusi.

---

28. Transportkaitse

### Sümbolid seadmel

- (Joon. 2) HOIATUS! Olge ettevaatlik ja kasutage toodet õigesti. Seade võib põhjustada kasutaja või kõrvaliste isikute ohtliku kehavigastuse või surma.
- (Joon. 3) Enne seadme kasutamist lugege kasutusjuhend hoolikalt läbi ja veenduge, et oleksite juhustest aru saanud.
- (Joon. 4) Kohtades, kus teile võib peale kukkuda esemeid, kasutage kaitsekiivrit. Kandke heakskiidetud kõrvaklappe. Kandke heakskiidetud kaitseprille.
- (Joon. 5) See seade vastab kehtivatele EÜ direktiividele.
- (Joon. 6) Seade võib esemeid õhku paisata ja see võib põhjustada vigastuse.
- (Joon. 7) Hoidke seadme kasutamise ajal inimestest ja loomadest vähemalt 15 m kaugusele.
- (Joon. 8) Tagasilöögi oht juhu, kui lõikeosa puudutab objekti, mida see kohe läbi ei löika. Seade võib lõigata küljest kehaosi. Hoidke seadme kasutamise ajal inimestest ja loomadest vähemalt 15 m kaugusele.
- (Joon. 9) Väljuva võlli suurim kiirus.

- (Joon. 10) Nooled tähistavad käepideme piiraseid.
- (Joon. 11) Kandke heakskiidetud kaitsekindaid.
- (Joon. 12) Kandke vastupidavaid libisemiskindlaid jalanõusid.
- (Joon. 13) Jälgige, et pikad juuksed ei ulatuks õlgadest allapoole.
- (Joon. 14) Kütusepump.
- (Joon. 15) Õhuklapp: viige õhuklapp käivitusasendisse.
- (Joon. 16) Viige õhuklappi hoob tööasendisse (RUN).
- (Joon. 17) Kütus.
- (Joon. 18) Keskkonda paisatava müra tase vastab Euroopa direktiivi 2000/14/EÜ ja Uus Lõuna-Walesi seaduse „Protection of the Environment Operations (Noise Control) Regulation 2017“ nõuetele. Mürataseme andmed on toodud seadme sildil ja peatükis Tehnilised andmed.

**aaanxxx** Andmesildilt leiata seerianumbri. **yyyy** on tootmisaja, **ww** on tootmisnädal.

**Märkus:** Ülejäänud seadmel toodud sümbolid/tähised vastavad teatud riikides kehtivatele sertifitseerimisnõuetele.

## Euro V heitmed



**HOIATUS:** Mootori igasugune modifitseerimine, muutmine või rikkumine tühistab toote EL-i tüübikinnituse.

## Tootevastutus

Tootevastutusseaduste alusel ei vastuta me tootest tingitud kahjustuste eest, kui:

- toodet on valesti parandatud;
- toote parandamisel on kasutatud osi, mis ei ole tootja poolt valmistatud või heaks kiidetud;
- tootel on kasutatud tarvikut, mis ei ole tootja poolt valmistatud või heaks kiidetud;
- toodet ei ole parandatud volitatud hoolduskeskuses või volitatud isiku poolt.

## Ohutus

### Ohutuse määratlused

Mõistetega „hoiatus“, „ettevaatust“ ja „märkus“ juhitakse tähelepanu eriti olulistele kohtadele kasutusjuhendis.



**HOIATUS:** Tähistab kasutusjuhendi juhiste eiramise korral kasutaja või kõrvalseisjate kehavigastuse või surmaga lõppeva õnnetuse ohtu.



**ETTEVAATUST:** Tähistab kasutusjuhendi juhiste eiramise korral seadme, muude esemete või läheduses asuvate objektide kahjustamise ohtu.

**Märkus:** Tähistab antud olukorras vajalikku lisateavet.

### Üldised ohutuseeskirjad



**HOIATUS:** Enne seadme kasutamist lugege läbi järgnevad hoiatused.

- Kasutage toodet õigesti. Valesti kasutamise tagajärjeks võib olla kehavigastus või surm. Kasutage toodet ainult käesolevas kasutusjuhendis kirjeldatud tööde tegemiseks. Ärge kasutage toodet muude tööde tegemiseks.
- Järgige käesolevas kasutusjuhendis toodud juhiseid. Järgige hoiatussümboleid ja ohutuseeskirju. Kui operaator ei järgi juhiseid, eeskirju ja sümboleid, võib

selle tagajärjeks olla kahjustus, kehavigastus või surm.

- Hoidke see kasutusjuhend alles. Tarvitage kasutusjuhendit toote kokkupanemisel, kasutamisel ja heas töökorras hoidmisel. Tarvitage kasutusjuhendit tarvikute ja lisavarustuse õigeks paigaldamiseks. Kasutage ainult heakskiidetud tarvikuid ja lisavarustust.
- Ärge kasutage kahjustatud toodet. Järgige hoolduskeemi. Tehke ainult neid hooldustöid, mille juhised on toodud selles kasutusjuhendis. Kõik ülejäänud hooldustööd peab tegema volitatud hoolduskeskus.
- Selles kasutusjuhendis ei saa kirjeldada kõiki olukordi, mis võivad toote kasutamise käigus ette tulla. Olge ettevaatlik ja kasutage tervet mõistust. Ärge kasutage toodet ega tehke hooldustöid, kui te pole antud olukorras kindel. Vestelge lisateabe saamiseks toote asjatundja, edasimüüja, hooldustöökoja või volitatud hoolduskeskuse esindajaga.
- Enne toote kokkupanemist, hoiule asetamist või hooldustööde tegemist lahutage süüteküünlä juhe.
- Ärge kasutage toodet, kui selle algeid tehnilisi näitajaid on muudetud. Ärge muutke toote ühtegi osa ilma tootja heakskiiduta. Kasutage ainult tootja heakskiidetud osi. Vale hooldamise tagajärjeks võib olla kehavigastus või surm.
- Ärge hingake sisse mootori heitgaase. Mootori heitgaaside pikaajaline sissehingamine on tervisele ohtlik.

- Ärge käivitage toodet siseruumis ega tuleohtlike materjalide ligidal. Heitgaasid on tulised ja võivad sisaldada sädemeid, mis võivad põhjustada tulekahju. Ebapiisav õhuvahetus võib põhjustada lämbumisest või vingugaasimürgistusest tingitud kehavigastuse või surma.
- Toote mootor tekitab kasutamise ajal elektromagnetvälja. Elektromagnetväli võib kahjustada meditsiinilisi implantaate. Enne toote kasutamist pidage nõu oma arsti ja implantaadi valmistajaga.
- Ärge lubage lastel toodet käsitseda. Ärge lubage kasutusjuhistega mitte tutvunud isikul toodet käsitseda.
- Kui toodet kasutatud piiratud füüsiliste või vaimsete võimete ga isik, peab ta olema kogu aeg järelevalve all. Vastutusvõimeline täiskasvanu peab kogu aeg kasutaja juures viibima.
- Kasutusel mitte olev toode lukustage kohta, kus lapsed ja volitamata isikud selle juurde ei pääse.
- Toode võib esemeid õhku paisata ja põhjustada kehavigastusi. Vigastus- ja surmaohtu vähendamiseks järgige ohutuseeskirju.
- Ärge lahkuge töötava mootoriga toote juurest.
- Õnnetusjuhtumite eest toote kasutamisel vastutab toote operaator.
- Enne toote kasutamist veenduge, et kõik osad oleksid terved.
- Enne toote kasutamise alustamist veenduge, et teised inimesed ja loomad asuksid teist vähemalt 15 m (50 jala) kaugusel. Veenduge, et läheduses viibivad inimesed oleksid toote kasutamisest teadlikud.
- Tutvuge riiklike või kohalike eeskirjadega. Need võivad toote kasutamist teatud asjaoludel piirata või seada keelata.
- Ärge kasutage seadet, kui olete väsinud või tarvitanud alkoholi, narkootikume või ravimeid. See võib mõjutada teie nägemist, tähelepanelikkust, koordineerimist või hinnangut.
- Veoketas ja tugiäärrik peavad sobituma õigesti lõikeosa keskavasse. Valesti kinnitatud lõikeosa võib põhjustada kehavigastuse või surma.
- Selleks, et seadet ohutult kasutada ja vältida kasutaja ja teiste inimeste vigastusi, peab seade alati olema õigesti rakmete külge kinnitatud.

## Ohutusjuhised kasutamisel

- Enne toote kasutamist veenduge, et see oleks täielikult kokku pandud.
- Enne käivitamist viige toode vähemalt 3 m (10 jala) kaugusele kohast, kus toimus kütusepaagi täitmine. Asetage toode tasasele pinnale. Veenduge, et lõikeosa ei puutuks vastu maad või muid esemeid.
- Toode võib esemeid õhku paisata ja see võib kahjustada silmi. Toote kasutamisel kandke alati heakskiidetud kaitseprille.
- Olge tähelepanelik, sest näiteks laps võib toote kasutamise ajal ootamatult teie lähedale tulla.
- Ärge kasutage toodet, kui tööpiirkonnas on inimesi. Peatage toode, kui tööpiirkonda siseneb inimene.
- Veenduge, et toode oleks alati teie kontrolli all.
- Ärge kasutage toodet, kui te ei saa võimaliku õnnetusjuhtumi korral kedagi appi kutsuda. Enne toote kasutamise alustamist veenduge alati, et teised oleksid toote kasutamisest teadlikud.
- Ärge pöörake end koos tootega enne, kui olete veendunud, et ohualas ei viibiks ühtegi inimest ega looma.
- Enne töö alustamist eemaldage tööpiirkonnast kõik sobimatud esemed. Kui lõikeosa pörkab vastu eset, võib ese õhku paiskuda ja põhjustada kehavigastuse või surma. Sobimatud esemed võivad lõikeosa külge takerduda ja põhjustada kahjustusi.
- Ärge kasutage toodet halva ilmaga (udu, vihm, tugev tuul, äikeseoht vms ilmaolud). Halva ilmaga võivad tekkida ohtlikud tingimused (näiteks libedad pinnad).
- Veenduge et saaksite liikuda vabalt ja töötada stabiilses asendis.

(Joon. 19)

- Kindlustage, et te ei saaks toote kasutamise ajal kukkuda. Ärge kallutage toote kasutamise ajal.
- Hoidke toodet alati kahe käega. Hoidke toodet endast paremal.

(Joon. 20)

- Toote kasutamise ajal peab lõikeosa asuma vöökohast allpool.
- Kui õhuklapp on mootori käivitamisel õhuklapi asendis, hakkab lõikeosa pöörlema.
- Pärast mootori seisumist ärge puudutage nurkreduktorit. Nurkreduktor on pärast mootori seisumist tuline. Tulised pinnad võivad põhjustada kehavigastusi.
- Enne toote liigutamist seisake mootor.
- Ärge asetage töötava mootoriga toodet maha.
- Enne toote külge jäänud kõrvaliste esemete eemaldamist seisake mootor ja oodake, kuni

## Ohutusjuhised kokkupanekul



**HOIATUS:** Lugege need juhised enne seadme kasutamist hoolikalt läbi, veenduge, et saate neist aru, ja järgige neid.

- Enne toote kokkumonteerimist eemaldage aku.
- Kandke heakskiidetud kaitsekindaid.
- Saetera või rohuteri kasutamisel veenduge, et seadme külge oleks kinnitatud õige juhtraud, terakaitse ja rakmed.
- Vigane või vale kaitse võib põhjustada vigastusi. Ärge kasutage lõikeosa, mille külge ei ole kinnitatud heakskiidetud kaitset.
- Enne mootori käivitamist veenduge, et kinnitasite katte ja võlli õigesti.

lõikeosa on peatunud. Enne kui teie ise või abiline asub kõrvalseisemise eemaldama, laske lõikeosal täielikult peatuda.

## Isikukaitsevahendid



**HOIATUS:** Enne seadme kasutamist lugege läbi järgnevad hoiatused.

- Seadmega töötamisel tuleb kasutada ettenähtud isikukaitsevarustust. Isikukaitsevarustus ei välista täielikult kehavigastuste ohtu, kuid vähendab õnnetusjuhtumi korral kehavigastuse raskusastet. Õige varustuse valimiseks pöörduge edasimüüja poole.
- Kaitsekiivrit, kohtades, kus on langevate esemete oht.

(Joon. 21)

- Kandke alati sobiva summutusvõimega kuulmiskaitsemeid. Pikaajaline müra võib tekitada püsiva kuulmiskahjustuse.

(Joon. 22)

- Kandke heakskiidetud kaitseprille. Näokaitseme kasutamisel tuleb lisaks kasutada heakskiidetud kaitseprille. Heakskiidetud kaitseprillide all mõeldakse selliseid prille, mis vastavad standardile ANSI Z87.1 USA-s või EN 166 Euroopa Liidu riikides.

(Joon. 23)

- Vajaduse korral kandke kaitsekindaid, näiteks lõikeosa kinnitades, kontrollides või puhastades.

(Joon. 24)

- Kandke tugevaid, mittelibsevaid saapaid.

(Joon. 25)

- Kandke vastupidavast materjalist riideid. Kandke alati pikki raskeid pükse ja pikki varrukaid. Hoiduge liiga avaratest rõivastest, mis võivad okstesse takerduda. Ärge kandke ehteid, lühikesi pükse, lahtiseid jalatseid ega käige paljajalu. Kinnitage juuksed ohutult õlgadest kõrgemale.
- Hoidke esmaabikomplekt käepärast.

(Joon. 26)

## Toote ohutusseadised



**HOIATUS:** Enne seadme kasutamist lugege läbi järgnevad hoiatused.

- Ärge kunagi kasutage seadet, kui selle ohutusseadised on defektsed.
- Kontrollige ohutusseadiseid regulaarselt. Vt jaotist *Hooldusskeem lk 194*.
- Kui ohutusseadised on defektsed, pöörduge Husqvarna hooldusesindusse.

## Gaasihoovastiku nupu lukustamine

1. Veenduge, et gaasihoovastiku nupu lukustusmutter (A) ja gaasihoovastiku nupp (B) liiguksid takistamatult ning tagastusvedru töotaks korralikult. (Joon. 27)
2. Vajutage gaasihoovastiku nupu lukku alla ja veenduge, et vabastamisel liiguks see tagasi algasendisse. (Joon. 28)
3. Veenduge, et gaasihoovastiku nupp lukustus tühikäiguasendis, kui gaasihoovastiku nupu lukku vabastatakse. (Joon. 29)
4. Käivitage seade ja rakendage täisgaas.
5. Vabastage gaasihoovastiku nupp ja veenduge, et lõikeosa peatuks ja jääks paigale.



**HOIATUS:** Kui gaasihoovastiku nupp paneb tühikäigul lõikeosa liikuma, tuleb tühikäigu pöörete arvu seadistada. Vt jaotist *Tühikäigu pöörete arvu reguleerimine lk 195*.

## Seiskamisülilti kontrollimine

1. Käivitage mootor.
2. Liigutage seiskamisülilti seiskamisasendisse ja veenduge, et mootor seiskuks. (Joon. 30)

## Lõikeosa kaitsme kontrollimine



**HOIATUS:** Ärge kasutage lõikeosa ilma heakskiidetud ja õigesti kinnitatud lõikeosa kaitsmeta. Kasutage alati lõikeosa kaitset, mis on ette nähtud just selle lõikeosa jaoks, mida te kasutate, vt *Lisatarvikud lk 198*. Vale või defektne lõikeosa kaitse võib põhjustada ohtlikke kehavigastusi.

Lõikeosa kaitse takistab esemete paiskumist seadmekasutaja suunas. Samuti aitab see ära hoida kehavigastusi, mida võib tekitada lõikeosa puudutamine.

1. Seisake mootor täielikult.
2. Otsige kahjustusi, näiteks pragusid. (Joon. 31)
3. Kui lõikeosa kaitse on kahjustunud, vahetage see välja.

## Summuti

(Joon. 32)

- Ärge kasutage mootorit, kui summuti on kahjustatud. Kahjustatud summuti tõstab mürataset ja suurendab tulekahju ohtu. Hoidke tulekustuti käepärast.
- Kontrollige regulaarselt, kas summuti on toote küljes alles.
- Ärge puudutage mootorit ega summutit, kui mootor on tuline. Ärge puudutage mootorit ega summutit mõnda aega pärast mootori seiskamist. Tulised pinnad võivad põhjustada kehavigastusi.

- Tuline summuti võib põhjustada tulekahju. Olge väga ettevaatlik, kui kasutate toodet tuleohtlike vedelike või aurude läheduses.
- Kui summuti on kahjustatud, ärge puudutage summuti osi. Osad võivad sisaldada kantserogeenseid aineid.

### Lukustusmutri kinnitamine ja eemaldamine



**HOIATUS:** Seisake mootor, kasutage kaitsekindaid ja olge löikeosa teravate servadega ettevaatlik.

Lukustusmutrit kasutatakse teatud tüüpi löikeosade lukustamiseks. Lukustusmutter on vasakkeermega.

- Kinnikeeramisel keeratakse mutrit löikeosa pöörlemisele vastassuunas.
- Lukustusmutri eemaldamiseks, keeratakse seda löikeosa pöörlemissuunas.
- Kasutage lukustusmutri vabastamiseks ja pingutamiseks pika varrega padrunvõtit. Joonisel olev nool näitab ala, kus saate ohutult padrunvõtmega töötada. (Joon. 33)



**HOIATUS:** Lukustusmutri lahti ja kinnikeeramisel võib end teraga vigastada. Veenduge alati, et lõiketera kaitse takistab teie käe vigastamist.

**Märkus:** Veenduge, et te ei saa lukustusmutrit käsitsi keerata. Kui nailonlukusti takistus ei ole vähemal 1,5 Nm, vahetage lukustusmutter välja. Pärast lukustusmutrit ligikaudu kümnekordset kinnikeeramist tuleb see välja vahetada.

### Löikeosa



**HOIATUS:** Löikeosa juures tööde tegemise ajal ei tohi löikeosa pöörelda. Veenduge, et mootor oleks seiskunud. Enne löikeosa juures tööde alustamist eemaldage süüteküünla kate.



**HOIATUS:** Veenduge, et löikeosa oleks kahjustamata. Kahjustatud löikeosa kasutamine võib põhjustada õnnetusi. Kahjustatud löikeosa vahetage välja.



**HOIATUS:** Kasutage õiget löikeosa. Löikeosa tohib kasutada ainult koos soovitatud kaitsekatetega, vt jaotist *Lisatarvikud lk 198*.

### Löikeosa

- Paksu rohu niitmiseks kasutage lõiketerasid ja roheterasid.

(Joon. 34)

- Muru pügamiseks kasutage trimmeripead.

(Joon. 35)

- Õnnetusohu vähendamiseks jälgige, et tera hambad oleksid teritatud.

(Joon. 36)

- Kontrollige löikeosa kahjustuste ja mõrade suhtes. Vahetage kahjustatud löikeosa välja.
- Kasutage löikeosa ainult koos soovitatud löikeosa kaitsega. Vt jaotist *Lisatarvikud lk 198*.

### Trimmeripea



**HOIATUS:** Kahjuliku vibratsiooni ärahoidmiseks veenduge alati, et trimmijõhv oleks keritud trumlile ühtlaselt ja tugevalt.

(Joon. 37)

- Kasutage ainult soovitatud trimmipäid ja -jõhve.
- Kasutage ainult soovitatud löikeosa.
- Väiksemad seadmed nõuavad väiksemaid trimmipäid ja vastupidi.
- Tähtis on jõhvi pikkus. Sama läbimõõduga pikem jõhv nõuab võimsamat mootorit kui lühike jõhv.
- Kontrollige, et trimmerikaitse peal asetsev nuga ei oleks kahjustatud ega kadunud. Nuga lõikab trimmijõhvi, et selle pikkus oleks õige.
- Trimmijõhvi tööea pikendamiseks leotage seda enne kasutamist paar päeva vees.

### Rohuterad ja roholõikurid

- Kasutage toodet heakskiidetud rohuteraga. Ärge kasutage rohutera enne, kui kõik vajalikud osad on õigesti paigaldatud. Veenduge et kõik vajalikud osad oleksid õigesti paigaldatud. Vale paigaldamise korral võib tera õhku paiskuda ning seadmekasutajat ja kõrvalseisjaid tõsiselt vigastada.
- Kandke tera käsitsemisel ja hooldamisel kaitsekindaid.
- Rohuteraga toote kasutamisel kandke kiivrit.
- Rohuterad ja roholõikurid on ette nähtud jämeda rohu lõikamiseks.
- Kuna rohutera pöörleb pärast mootori seiskumist ja gaasihoovastiku nupu vabastamist edasi, võib see vigastusi põhjustada. Enne hooldustööde tegemist veenduge, et rohutera oleks täielikult peatunud.
- Enne kui hakkate löikeosa kallal töötama, lülitage mootor välja. Veenduge et löikeosa oleks täielikult peatunud. Ühendage süütejuhe süüteküünla küljest lahti.
- Kasutage ainult heakskiidetud löikeosa või õigesti teritatud tera.
- Jälgige, et lõiketera hambad oleksid teritatud.
- Ärge kasutage kahjustatud löikeosa.
- Toote transportimisel ja hoiustamisel kinnitage rohuterale transportkaitse.

## Ohutusnõuded kütuse käsitlemisel



**HOIATUS:** Enne seadme kasutamist lugege läbi järgnevad hoiatused.

- Ärge segage kütust siseruumides ega kuumusallika lähedal.
- Ärge käivitage toodet, kui toote pinnale on sattunud kütust või mootoriõli. Eemaldage kütus/õli toote pinnalt ja laske tootel kuivada. Eemaldage kütus toote pinnalt.
- Kui kütus satub rõivastele, siis vahetage kohe riideid.
- Vältige kütuse sattumist nahale, see võib põhjustada kehavigastusi. Kui kütus satub nahale, puhastage piirkond seebi ja veega.
- Ärge käivitage mootorit, kui kütus või õli satub toote pinnale või teie nahale.
- Ärge käivitage toodet, kui mootor lekib. Kontrollige regulaarselt mootori lekkekindlust.
- Olge kütuse käsitlemisel ettevaatlik. Kütus on tuleohtlik ja kütuse aurud on plahvatusohtlikud ning võivad põhjustada kehavigastusi või surma.
- Ärge hingake sisse kütuseaure, see võib põhjustada kehavigastuse. Tagage piisav õhuvahetus.
- Ärge suitsetage kütuse ega mootori läheduses.
- Ärge asetage kuumi esemeid kütuse ega mootori lähedusse.
- Ärge tankige kütust, kui mootor töötab.
- Enne tankimise alustamist veenduge, et mootor oleks külm.
- Enne tankimise alustamist avage aeglaselt kütusepaagi kork ja laske survel alaneda.
- Ärge tankige mootorit siseruumis. Ebapiisav õhuvahetus võib põhjustada lämbumise või vingugaasimürgistusest tingitud kehavigastuse või surma.
- Keerake kütusepaagi kork hoolikalt kinni, et vältida tulekahju.
- Enne käivitamist viige toode vähemalt 3 m (10 jala) kaugusele kohast, kus toimus kütusepaagi täitmine.
- Ärge tankige paaki liiga palju kütust.
- Veenduge, et toote või kütusenõu liigutamisel ei tekiks leket.

- Ärge asetage toodet või kütusenõu kohta, kus on lahtine leek, sädemed või süüteleek. Veenduge, et hoiukohas ei oleks lahtist leeki.
- Kütuse kandmiseks või hooldamiseks kasutage üksnes heakskiidetud mahuteid.
- Enne pikaajalisele hoiule jätmist tühjendage kütusepaak. Järgige kütuse kasutuselt kõrvaldamist reguleerivaid kohalikke eeskirju.
- Enne pikaajalisele hoiule jätmist puhastage toode.
- Enne toote hoiule jätmist eemaldage süüteküünla kate, et vältida mootori tahtmatu käivitamise võimalus.

## Ohutusjuhised hooldamisel



**HOIATUS:** Enne seadme kasutamist lugege läbi järgnevad hoiatused.

- Enne hooldustööde alustamist seisake mootor, veenduge, et löikeosa oleks täielikult peatunud ja laske tootel maha jahtuda.
- Enne hooldamist ühendage lahti süüteküünla kate.
- Mootori heitgaasid sisaldavad vingugaasi: lõhnatud, mürgist ja väga ohtlikku gaasi, mis võib põhjustada surma. Ärge laske seadmel töötada siseruumis või väikesel suletud alal.
- Mootori heitgaasid on kuumad ja võivad sisaldada sädemeid. Ärge käivitage toodet siseruumis ega tuleohtlike materjalide ligidal.
- Tootja heakskiiduta tarvikud ja muudatused toote juurest võivad põhjustada tõsiseid kehavigastusi või surma. Ärge muutke toodet. Kasutage alati originaalisatavikuid.
- Kui seadet regulaarselt ja õigesti ei hooldata, suureneb oht, et seade saab kahjustada ja võib kedagi vigastada.
- Hooldage toodet ainult nii, nagu selles kasutusjuhendis soovitatakse. Laske kõik muud hooldustööd teha Husqvarna heakskiidetud hooldustöökojas.
- Laske toodet regulaarselt hooldada Husqvarna heakskiiduga hooldustöökojas.
- Asendage kahjustatud, kulunud ja katkised osad.

## Kokkupanek

### Sissejuhatus



**HOIATUS:** Enne seadme kokkupanemist lugege põhjalikult läbi ohutust puudutav jaotis.



**HOIATUS:** Enne seadme kokkupanemist eemaldage süüteküünla juhe süüteküünla küljest.

### Käepideme paigaldamine

1. Paigaldage käepide joonise eeskujul silmuskäepideme külge. Keerake mutter kinni. (Joon. 38)
2. Veenduge, et käepide kinnituks varrel olevate noolte vahele.

### Lahtivõetava varre paigaldamine

1. Keerake nuppu, et avada varre liitmik. (Joon. 39)

2. Joondate lõikeosa (A) tähistus ühenduslülil (B) oleva avaga. (Joon. 40)
3. Lükake lõikeosa lõpuni ühenduslülisse, kuni kuulete klõpsatust. (Joon. 41)
4. Keerake nupp korralikult kinni. (Joon. 39)

### Lahtivõetava varre eemaldamine

1. Keerake liitmiku vabastamiseks nuppu 3 pööret või rohkem. (Joon. 39)
2. Vajutage nupule (C) ja hoidke seda all.
3. Hoidke mootorit kindlalt kinni.
4. Eemaldage ühenduslülis lõikeosa. (Joon. 42)

### Lõikevarustuse paigaldamine

Lõikevarustus hõlmab lõikeosa ja lõikeosakaitset.



**HOIATUS:** Kasutage kaitsekindaid.



**HOIATUS:** Kasutage alati konkreetse lõikeosa jaoks soovitatud lõikeosakaitset. Vt jaotist *Lisatarvikud lk 198*.



**HOIATUS:** Valesti kinnitatud lõikeosa võib põhjustada kehavigastuse või surma.

### Kettakaitse, rohutera ja rohuõikuri paigaldamine



**ETTEVAATUST:** Veenduge, et kaitsmepikendus oleks eemaldatud.

**Märkus:** Kasuta soovitatud terakaitset. Vt jaotist *Lisatarvikud lk 198*.

1. Asetage lõiketera kaitse varrele. Kinnitage lõiketera kaitse poldiga. (Joon. 43)
2. Paigaldage veoketas (B) väljuvale võllile.
3. Pöörake väljuvat võlli, kuni üks veoketta avadest satub kohakuti ülekande avaga.
4. Pange auku splint (C), et vars lukustuks.
5. Asetage lõiketera (D), tugikuppel (E) ja tugiäärrik (F) väljaulatavale võllile.

6. Paigaldage mutter (G). Kasutage lehtsilmsvõtit ja pingutage mutter jõumomendiga 35-50 Nm. Hoidke lehtsilmsvõtme vart lõiketera kaitsele võimalikult lähedal.
7. Mutri pingutamiseks keerake lehtsilmsvõtit pöörlemissuunale vastupidises suunas. (Joon. 44)

**Märkus:** Vasakkeere.

### Lõikeosa kaitse ja trimmeripea paigaldamine

1. Kinnitage lõikeosa kaitse (A) varre külge poldiga (L). (Joon. 45)
2. Paigaldage veoketas (B) väljuvale võllile. (Joon. 46)
3. Pöörake väljuvat võlli, kuni veoketta ava asub kohakuti ülekande avaga.
4. Pange avasse väike kruvikeeraja (C) ja lukustage vars.
5. Keerake trimmeripead (H) vastupäeva, et trimmeripea käigukasti külge kinnitada. (Joon. 47)

**Märkus:** Vasakkeere.

### Transpordikaitse paigaldamine

- Paigaldage terale transportkaitse. (Joon. 48)

### Rakmete paigaldamine



**HOIATUS:** Toode peab olema alati õigesti rakmetega ühendatud. Vastasel juhul ei suuda te seadet turvaliselt käsitseda ja selle tagajärjeks võib olla teie või kõrvalseisja kehavigastus. Ärge kasutage kahjustatud rakmeid. Ärge kunagi kasutage rakmeid, mille kiirkinnitus on purunenud.

1. Pange rakmed selga.
2. Ühendage seade rakmetega.
3. Reguleerige need parimasse tööasendisse.
4. Reguleerige külgrihmasid, et seadme raskus jaotuks teie õlgadele ühtlaselt. (Joon. 49)
5. Reguleerige rakmeid, kuni lõikeosa on maapinnaga paralleelselt.
6. Toetage lõikeosa kergelt maha. Reguleerige toote õigeks tasakaalustamiseks rakmeklambrit.

**Märkus:** Rohutera kasutamisel peab toode olema maapinnast ligikaudu 10 cm kõrgusel.

## Töö

### Sissejuhatus



**HOIATUS:** Enne seadme kasutamist lugege põhjalikult läbi ohutust puudutav jaotis.

### Kütus

Tootel on kahetaktiline mootor.



**ETTEVAATUST:** Vale kütuse kasutamine võib mootorit kahjustada. Kasutage bensiini ja kahetaktiõli segu.



**ETTEVAATUST:** Väikeste kütusekoguste segamisel võib väike viga segusuhet oluliselt mõjutada. Mõõtke segatava õli kogus väga täpselt ja veenduge, et segu oleks õige.

## Eelsegatud kütus

- Parima jõudluse saavutamiseks ja mootori tööea pikendamiseks kasutage kvaliteetset Husqvarna eelsegatud alkülaatkütust. See kütus sisaldab tavalise kütusega võrreldes vähem kahjulikke kemikaale, mis omakorda vähendab kahjulikke heitgaase. Selle kütuse korral on põlemisjääkide hulk väiksem ja see aitab hoida mootoriosad puhtamana.

(Joon. 50)

- Valage puhtasse kütusenõusse pool bensiinikogusest.
- Valage nõusse kogu vajaminev õlikogus.
- Segage kütusesegu.
- Lisage nõusse ülejäänud bensiinikogus.
- Segage kütusesegu hoolikalt.

## Kütuse segamine

### Bensiin

- Kasutage kvaliteetset kuni 10% etanoolisisaldusega pliivaba bensiini.



**ETTEVAATUST:** Ärge kasutage bensiini, mille oktaaniarv on alla 90 RON (87 AKI). Madalama oktaaniarvuga bensiini kasutamine võib põhjustada mootori klõppimist, mis omakorda kahjustab mootorit.

- Pidevalt mootori kõrgetel pööretel töötamisel soovitate kasutada kõrgema oktaaniarvuga bensiini.



**ETTEVAATUST:** Ärge segage kütust korraga rohkem, kui on teie ühe kuu varu.

### Kütusepaagi täitmine

- Puhastage kütusepaagi korgi ümbrus. (Joon. 51)
- Loksutage kütusenõu veendumaks, et kütus on täielikult segunenud.
- Eemaldage kütusepaagi kork ja täitke kütusepaak.
- Pingutage kütusepaagi korki korralikult.
- Enne mootori käivitamist viige seade tankimiskohast ja kütusenõust vähemalt kolme meetri kaugusele.

### Kahetaktiõli

- Parimate tulemuste ja jõudluse saavutamiseks kasutage Husqvarna kahetaktiõli.
- Kui Husqvarna kahetaktiõli pole saadaval, kasutage õhkjahutusega mootoritele mõeldud kvaliteetset kahetaktiõli. Õige õli valimiseks pöörduge hooldusesindusse.



**ETTEVAATUST:** Ärge kasutage vesijahutusega püramootoritele mõeldud kahetaktiõli, mida tuntakse ka paadimootoriõlina. Ärge kasutage neljatakimootori õlisid.

**Märkus:** Kütusepaagi asukoha leidmiseks oma seadmel vt *Seadme tutvustus lk 185*.

## Mida enne alustamist kontrollida

- Veenduge, et seadmel poleks puuduvaid, katkisi, lahtisi või kulunud osasid.
- Veenduge, et kõik mutrid, kruvid ja poldid oleksid pingutatud.
- Veenduge, et löikeketas või trimmeripea oleks kahjustamata.
- Veenduge, et lukustusmutter oleks kinni pingutatud. Vt jaotist *Lukustusmutri kinnitamine ja eemaldamine lk 189*.
- Veenduge, et õhufilter poleks ummistunud.
- Veenduge, et toote ohutusseadistel poleks defekte.
- Veenduge, et tootel poleks kütuselekkideid.

### Bensiini ja kahetaktiõli segamine

Bensiin, l	Kahetaktiõli, l
	<b>2% (50:1)</b>
5	0,10
10	0,20
15	0,30
20	0,40

## Külma mootori käivitamine

- Pange toode tasasele pinnale ja veenduge, et ükski ese ei puutuks löikeosa vastu.
- Vajutage gaasihoovastik täisgaasiasendisse (FULL CHOKE). (Joon. 52)
- Vajutage kütusepumpa 10 korda. (Joon. 53)
- Viige õhuklapp õhuklapi asendisse. (Joon. 54)



- Hoidke seadet maapinna lähedal. Tõmmake parema käega aeglaselt käivitusnööri, kuni tunnete takistust. Tõmmake starteri käivitusnööri käepidet kiiresti ja jõuga, kuni kuulete mootori käivutumist. (Joon. 55)

**Märkus:** Käivitusnööri ei tohi kerida käe ümber. (Joon. 56)



**ETTEVAATUST:** Ärge tõmmake käivitusnööri lõpuni välja ja ärge laske käivitusnööri käest lahti. See võib toodet kahjustada.

- Liigutage õhuklapp tööasendisse ja tõmmake käivitusnööri käepidet, kuni mootor käivitub.
- Vajutage kergelt gaasihoovastiku nuppu, et mootor töötaks 60 sekundit aeglasel kiirusel.



**HOIATUS:** Ärge puudutage katet. See võib põletada nahka ja põhjustada elektrilöögi, kui süüteküünla kate on kahjustatud. Ärge kunagi kasutage seadet, kui süüteküünla kate on kahjustatud.

## Sooja mootori käivitamine

- Viige seiskamislüliti käivitusasendisse.
- Vajutage kütusepumpa 10 korda.
- Viige õhuklapp tööasendisse ja tõmmake käivitusnööri, kuni mootor käivitub.

## Seadme seiskamine

- Mootori seiskamiseks vajutage seiskamislüliti. (Joon. 30)

**Märkus:** Seiskamislüliti naaseb automaatselt algasendisse.

## Üldised tööjuhised



**HOIATUS:** Olge pingel all oleva puu lõikamisel ettevaatlik. See võib enne või pärast lõikamist vetruda tagasi tavaasendisse, tabada teid või seadet ja põhjustada vigastuse.

- Puhastage tööala ühes otsas vaba ruum ja alustage tööd sealt.
- Liikuge korrapäraselt üle tööala. (Joon. 57)
- Liigutage seadet täies ulatuses vasakule ja paremale, et puhastaksite iga pöördega 4–5 m laiuse ala.
- Enne ümberpöörämist ja tagasi liikumist puhastage 75 m pikkune ala. Edasi liikudes võtke kütusenõu endaga kaasa.
- Liikuge sellises suunas, kus te ei pea kraave ega muid takistusi ületama rohkem kui hädavajalik.

- Liikuge sellises suunas, kus tuul puhub lõigatud rohu puhastatud alale. (Joon. 58)
- Liikuge piki kallakut, mitte üles-alla.

## Rohu niitmine rohuteraga

- Toote kasutamise ajal hoidke jalad sobivas harkasendis. Veenduge, et jalad toetuksid kindlalt maapinnale.
- Pange tugikuppel kergelt vastu maad. Nii ei puuduta tera maapinda.
- Puhastuskäigu tegemiseks liigutage seadet külgsuunas paremalt vasakule. Lõigake tera vasaku küljega (kella numbrilauda aluseks võttes vahemikus kell 8–12). (Joon. 59)
- Rohu eemaldamisel kallutage tera vasakule.

**Märkus:** Rohi koguneb hõlpsalt ritta.

- Tagasikäigu tegemiseks liigutage seadet külgsuunas vasakult paremale.
- Töötage rütmiliselt.
- Astuge ettepoole ja asetage jalad uuesti kindlalt vastu maad.
- Seisake mootor.
- Võtke seade rakmete klambri küljest lahti.
- Pange seade maapinnale.
- Koguge lõigatud rohi kokku.

## Muru pügamine trimmipeaga

### Puhastamine

(Joon. 60)

Parimate tulemuste saavutamiseks:

- Hoidke trimmerit nii, et trimmeripea oleks maapinna lähedal.
- Kallutage trimmeripea veidi nurga alla.
- Laske trimmerijõhvil puutuda objektide ümber vastu maad

### Muru pügamine

- Hoidke trimmipead nurga all maapinna kohal. Ärge vajutage trimmerijõhvi rohu sisse. (Joon. 61)
- Lühendage trimmerijõhvi pikkust 10–12 cm (4–4,75 tolli).
- Taimede kahjustamise ohu vähendamiseks vähendage mootori kiirust.
- Esemete või rajatiste lähedal asuva muru pügamisel rakendage 80% gaasi. (Joon. 62)

### Rohu lõikamine

- Lõikamisel jälgige, et trimmijõhv asuks maapinnaga paralleelselt. (Joon. 63)
- Ärge vajutage trimmeripead vastu maapinda. See võib kahjustada maapinda ja toodet.

- Jälgige, et trimmeripea ei puutuks pidevalt vastu maapinda, sest see võib trimmeripead kahjustada.
- Kui liigutate muru lõigates toodet küljelt-küljele, rakendage täisgaasi. Veenduge, et trimmerijõhv asuks maapinnaga paralleelselt. (Joon. 64)

## Muru eemalpeühkimine

Pöörleva trimmerijõhvi ümber tekkivat õhuvoolu saab kasutada lõigatud muru alalt eemaldamiseks.

- Hoidke trimmeripead ja jõhvi maapinna kohal maapinnaga paralleelselt.

- Rakendage täisgaasi.
- Liigutage trimmeripead küljelt küljele ja pühkige muru.



**HOIATUS:** Uue trimmerijõhvi paigaldamisel puhastage trimmeripea katet, et vältida tasakaaluhäireid ja käepidemete vibreerimist. Kontrollige ja vajaduse korral puhastage ka trimmipea muid osi.

## Trimmerijõhvi vahetamine

Vt selle kasutusjuhendi viimast lehekülge.

# Hooldamine

## Sissejuhatus



**HOIATUS:** Enne seadme hooldamist lugege põhjalikult läbi ohutust puudutav peatükk.

Toote hooldamiseks ja remontimiseks on vaja erioskusi. Tagame asjatundliku remondi- ja hooldustöö. Kui edasimüüjal, kellelt toote ostsite, pole hooldustöökooda, küsige neilt teavet lähima hooldustöökoja kohta.

## Hoolduskeem

Hooldamine	Üks kord päevas	Üks kord nädalas	Üks kord kuus
Puhastage välispinnad.	X		
Puhastage õhufilter. Vajaduse korral vahetage välja.	X		
Kontrollige gaasihoovastiku piduri ja gaasihoovastiku töötamist.	X		
Kontrollige seiskamislüliti.	X		
Kontrollige kaitsmeid.	X		
Kontrollige trimmeripead.	X		
Kontrollige lukustusmutrit.	X		
Veenduge, et ei leiduks kütuselekkeid.	X		
Veenduge, et rohuter a oleks keskosaga joondatud, terav ning et selle lõiketera ega keskava juures ei oleks kahjustusi.	X		
Veenduge, et lõikeosa ei pöörleks tühikäigul.	X		
Määrige lahtivõetavat vart.		X	
Kontrollige käivitusnööri käepidet ja käivitusnööri.		X	
Kontrollige nurkreduktori määride taset.		X	
Puhastage süüteküüna välispind. Eemaldage süüteküünal ja mõõte elektrodide vahekaugust. Reguleerige elektrodide vahekaugust või vahetage süüteküünal välja.		X	
Puhastage jahutussüsteem.		X	
Puhastage summuti sädemepüüdur.		X	
Puhastage karburaatori välispind ja selle ümbrus.		X	
Veenduge, et kütusefiltril poleks saastet.		X	

Hooldamine	Üks kord päevas	Üks kord nädalas	Üks kord kuus
Veenduge, et kütusevoolikul poleks kahjustusi.		X	
Kontrollige kõiki juhtmeid ja ühendusi.		X	
Kontrollige, ega siduril, sidurivedrudel ja trumuil pole kulumisjälgi.			X
Vahetage süüteküünl.			X

## Tühikäigu pöörete arvu reguleerimine

Enne tühikäigu pöörete arvu reguleerimist veenduge, et õhufilter oleks puhas ja õhufiltri kate asuks oma kohal.

1. Keerake tühikäigu reguleerimiskruvi, mis kannab tähist „T“, päripäeva, kuni löikeosa hakkab pöörlema. (Joon. 65)
2. Keerake tühikäigu reguleerimiskruvi, mis kannab tähist „T“, vastupäeva, kuni löikeosa peatub.
3. Tühikäigu pöörete arv peab jääma allapoole löikeosa pöörlema hakkamise kiirusest. Tühikäigu pöörete arv on õige siis, kui mootor töötab igas asendis ühtlaselt.

## Summuti kontrollimine



**HOIATUS:** Ärge kunagi kasutage kahjustatud summutiga seadet.

(Joon. 32)



**HOIATUS:** Mootori heitgaasid on kuuma ja võivad sisaldada sädemeid, mis võivad tekitada tulekahju. Ärge käivitage toodet kunagi ruumis sees ega tuleohtlike materjalide lähedal!

Summuti ülesandeks on hoida müratase võimalikult madalal ja suunata mootori heitgaasid kasutajast eemale.

- Veenduge, et summuti oleks õigesti seadme külge kinnitatud ja töötaks korralikult. (Joon. 66)

## Jahutussüsteemi puhastamine

- Puhastage starteril olevat õhuvõtuava (A) ja silindril olevaid jahutusribisid (B) harjaga. (Joon. 67)

## Süüteküünl kontrollimine



**ETTEVAATUST:** Kasutage soovitatud tüüpi süüteküünalt. Vt jaotist *Tehnilised andmed lk 197*. Vale süüteküünl võib toodet kahjustada.

1. Kui seadet ei ole lihtne käivitada või kasutada või kui seade töötab tühikäigul valesti, kontrollige, ega süüteküünlale pole sattunud võõraaineid. Süüteküünla elektrodidele võõrkehade või -ainete kogunemise ohu vähendamiseks tehke järgmist:

- a) veenduge, et tühikäigu pöörete arv oleks õigesti reguleeritud;
  - b) veenduge, et kütusesegu oleks õige;
  - c) veenduge, et õhufilter oleks puhas.
2. Puhastage määratud süüteküünl.
  3. Veenduge, et elektrodide vahe oleks õige. Vt jaotist *Tehnilised andmed lk 197*. (Joon. 68)
  4. Vahetage süüteküünl välja kord kuus või vajaduse korral sagedamini.

## Lahtivõetava varre määrimine

- Kandke määret veovõlli otsale iga 30 töötunni järel. (Joon. 69)

## Õhufiltri puhastamine

1. Eemaldage õhufiltri kate ja õhufilter. (Joon. 70)
2. Puhastage õhufilter sooja seebiveega. Enne tagasi paigaldamist veenduge, et õhufilter oleks kuiv.
3. Kui õhufilter on puhastamiseks liiga määratud, asendage see. Kahjustatud õhufilter tuleb alati välja vahetada.
4. Kui tootel on vahtplastist õhufilter, kandke sellele õhufiltri õli. Kandke õhufiltri õli ainult vahtplastist filtrile. Ärge kandke õli vildist filtrile.

## Õli kandmine õhufiltrile



**ETTEVAATUST:** Kasutage alati spetsiaalset Husqvarna õhufiltriõli. Ärge kasutage teist tüüpi õlisid.



**HOIATUS:** Pange kätte kaitsekindad. Õhufiltri õli võib põhjustada nahaärritust.

1. Asetage õhufilter kilekotti.
2. Asetage õli kilekotti.
3. Vajutage kilekotti, et õli kanduks ühtlaselt kogu õhufiltrile.
4. Suruge liigne õli õhufiltrist välja, kui see on veel kilekotis. (Joon. 71)

## Nurkreduktori määrimine

- Veenduge, et nurkreduktor oleks  $\frac{3}{4}$  ulatuses reduktorimäärdega täidetud. (Joon. 72)

## Käivitusnööri reguleerimine

1. Veenduge, et käivitusnäär on pingul ega anna seadmele kütust.

2. Reguleerige käivitusnööri mutrit. (Joon. 73)

3. Pingutage lukustusmutreid.

## Veaoitsing

### Mootor ei käivitu

Kontrollige	Võimalik põhjus	Toiming
Seiskamislüliti.	Seiskamislüliti on seiskamisasendis.	Laske volitatud hooldustöökojas seiskamislüliti välja vahetada.
Starterikutsikad.	Starterikutsikad ei saa vabalt liikuda.	Eemaldage starterikate ja puhastage starterikutsikate ümbrus. Vt jaotist <i>Seadme tutvustus lk 185</i> . Pöörduge abi saamiseks volitatud hooldustöökotta.
Kütusepaak.	Vale kütusetüüp.	Tühjendage kütusepaak ja täitke õige kütusega.
Süüteküünal.	Süüteküünal on määrdunud või märg.	Veenduge, et süüteküünal on kuiv ja puhas.
	Süüteküünla elektrootide vahe on vale.	Puhastage süüteküünal. Veenduge, et elektrootide vahe oleks õige. Veenduge, et süüteküünal on raadiohäirete kaitse. Vaadake õiget elektrooti vahet tehnilistest andmetest.
	Süüteküünal on lahti.	Keerake süüteküünal kinni.

### Mootor käivitub, kuid seejärel seiskub

Kontrollige	Võimalik põhjus	Toiming
Kütusepaak	Vale kütusetüüp.	Tühjendage kütusepaak ja täitke õige kütusega.
Õhufilter	Õhufilter on ummistunud.	Puhastage õhufilter.
Karburaator	Mootor ei tööta tühikäigul õigesti.	Pöörduge hooldusesindusse.

## Transportimine ja hoiustamine

- Enne toote hoiukohta panekut laske sellel alati jahtuda.
- Toote ja kütuse transportimisel ning hoiustamisel veenduge, et puuduvad lekked ja aurud.

- Elektriseadmetest või boileritest pärit sädemed ja lahtine leek võivad põhjustada tulekahju.
- Kütuse transportimiseks ja hoiustamiseks kasutage heakskiidetud mahuteid.

- Enne transportimist või pikemaks ajaks hoiulepanemist tühjendage kütusepaak. Kõrvaldage kütus spetsiaalses jäätmejaamas.
- Transpordi ja hoiulepaneku ajaks kinnitage transportkaitse.
- Eemaldage süüteküünla kate süüteküünlalt.
- Kinnitage seade transpordi ajaks. Veenduge, et see ei pääseks liikuma.
- Enne pikaks ajaks hoiulepanekut puhastage ja hooldage toode.

## Tehnilised andmed

### Tehnilised andmed

<b>B26PS</b>	
<b>Mootor</b>	
Silindrimaht, cm <sup>3</sup>	26,2
Silindri läbimõõt, mm	35,8
Käigu pikkus, mm	26
Tühikäigu pöörete arv, p/min	2700–3300
Soovituslik suurim pöörete arv, p/min	11800
Väljuva võlli pöörlemiskiirus, p/m	8700
Mootori max võimsus ISO 8893 järgi, kW/hj @ p/min	0,75/1,0 @ 8500
Katalüsaatoriga summuti	Jah
Seadistatavate pööretega süütesüsteem	Jah
<b>Süütesüsteem</b>	
Süüteküünal	TORCH CMR7H
Elektroodide vahe, mm	0,65
<b>Kütuse-/määrimissüsteem</b>	
Kütusepaagi maht, cm <sup>3</sup> /l	550/0,55
<b>Mass</b>	
Seadme kaal ilma kütuse, löikeosa ja kaitsmeta, kg	5,4
<b>Müratasemed</b> <sup>34</sup>	
Helitugevuse tase, dB(A)	109
Helivõimsuse tase, garanteeritud L <sub>WA</sub> dB(A)	112
<b>Müratase</b> <sup>35</sup>	
Ekvivalentne helirõhutase kasutaja kõrva juures, mõõdetud EN/ISO 11806 ja ISO 22868 järgi, dB(A):	

<sup>34</sup> Müraremissioon ümbritsevasse keskkonda, mõõdetud helivõimsuse tasemena (L<sub>WA</sub>) vastavalt EÜ direktiivile 2000/14/EÜ. Toote antud müratase mõõdeti enim müra tekitava originaalsaagimisseadme kasutamisel. Erinevus garanteeritud ja mõõdetud helivõimsustaseme vahel seisneb selles, et direktiivi 2000/14/EÜ alusel hõlmab garanteeritud helivõimsustase ka mõõtmistulemuste dispersiooni ja kõrvalekaldeid sama mudeli erinevate toodete vahel.

<sup>35</sup> Müra rõhutase kohta toodud andmete statistiline dispersioon (standardhälve) on 2,5 dB (A).

	<b>B26PS</b>
Originaaltrimmipeaga	96
Originaalrohutera	99
<b>Vibratsioonitase<sup>36</sup></b>	
Käepidemete ekvivalentsed vibratsioonitasemed ( $a_{nv,eq}$ ), mõõdetud EN ISO 11806 ja ISO 22867 järgi, $m/s^2$	
Originaaltrimmipeaga, vasak/parem	6,89/6,80
Originaalrohutera, vasak/parem	6,05/7,30

## Lisatarvikud

### Lisavarustus

Heakskidetud lisavarustus	Tüüp	Lõikepea kaitse
M10LH võlli keermed		
Rohutera/rohunuga	Grass 200-4 1" (Ø 200-4 hammast)	580 30 50-01
Trimmeripea	P25 (Ø 2,4 mm jõhv)	580 30 50-01

Alltoodud mudelitele soovitatakse järgmisi lisatarvikuid.

Heakskidetud lisaseadmed	Art. nr	Järgmistele mudelitele
Kultivaatorseade	577 61 62-02	B26PS
Puhurseade	577 61 62-03	B26PS
Ääretimmerikomplekt	577 61 62-04	B26PS
Oksasae lõikurseade	577 61 62-05	B26PS
Hekilõikurseade	967 17 64-01	B26PS
Võsalõikuri lõikurseade	577 61 62-06	B26PS

<sup>36</sup> Ekvivalentse vibratsioonitaseme kohta toodud andmete tüüpiline statistiline dispersioon (standardhälve) on  $1,5 m/s^2$ .

# EÜ vastavusdeklaratsioon

## EÜ vastavusdeklaratsioon

Meie, Husqvarna AB, SE-561 82 Huskvarna, ROOTSI, tel. +46 36 146500 kinnitame oma ainuvastutusel, et kirjeldatud toode:



John Thompson, EUAP toote- ja turundusjuht.  
(Husqvarna AB volitatud esindaja ja tehnilise dokumentatsiooni eest vastutaja)

<b>Kirjeldus</b>	<b>Bensiinimootoriga muru- trimmer/võsalõikur</b>
Kaubamärk	McCulloch
Platvorm/mudel	AT26CSMC/B26PS
Partii	Seerianumber alates aastast 2017.

vastab täielikult järgmistele EÜ direktiividele ja eeskirjadele:

Direktiiv/eeskiri	Kirjeldus
2006/42/EC	„masinadirektiiv“
2014/30/EU	„elektromagnetilise ühilduvuse direktiiv“
2000/14/EC	„keskkonna müraemssiooni direktiiv“
2011/65/EU	„elektri- ja elektroonikaseadmetes teatavate ohtlike ainete kasutamise piiramise direktiiv“

Kohalduvad järgmised ühtlustatud standardid ja/või tehnilised spetsifikatsioonid:

EN ISO 12100: 2010, CISPR 12:2007+A1:2009, EN ISO 11806-1:2011, EN ISO 14982:2009, EN 50581:2012

Vastavalt lisale V on deklareeritud müra- ja vibratsioonitaseme väärtused järgmised.

Möödetud helivõimsuse tase: 109 dB(A)

Garanteeritud helivõimsuse tase: 112 dB(A)

TÜV Rheinland N.A. on teostanud Husqvarna AB tellimusel vabatahtliku ekspertiisi ja väljastanud vastavussertifikaadi AM 50270951 - EÜ Nõukogu masinadirektiivi 2006/42/EC nõuetele vastamise kohta.

See sertifikaat kehtib kõikidele tootet viidatud tootmiskohtadele ja päritoluriikidele.

Tarnitud bensiinimootoriga murutrimmer/võsalõikur vastab näidisele, mis läbis ekspertiisi.

allkirjastatud järgmise ettevõtte nimel: Husqvarna AB, Huskvarna, Rootsi, 2017-11-30.

---

# Saturs

---

Ievads.....	200	Problēmu novēršana.....	211
Drošība.....	201	Pārvadāšana un uzglabāšana.....	212
Montāža.....	206	Tehniskie dati.....	213
Lietošana.....	207	Piederumi.....	214
Apkope.....	209	EK atbilstības deklarācija.....	215

---

## Ievads

---

### Izstrādājuma apraksts

Izstrādājums ir krūmgriezis ar iekšdedzes dzinēju.

Mēs nepārtraukti strādājam, lai uzlabotu jūsu drošību un efektivitāti, darbojoties ar šo ierīci. Lai iegūtu plašāku informāciju, sazinieties ar apkopes sniedzēju.

### Paredzētā lietošana

Izmantojiet izstrādājumu ar zāles asmeni vai trimera galvu, lai grieztu dažāda veida veģetāciju. Neizmantojiet

### Izstrādājuma pārskats

(Att. 1)

1. Trimera galva
2. Smērvielu uzpildes vāciņš, reduktors
3. Konisko zobratu reduktors
4. Griešanas ierīces aizsargs
5. Takelāžas stienis
6. Takelāžas stieņa savienojums
7. Cilpveida rokturis
8. Droseles mēlīte
9. Apturēšanas slēdzis
10. Droseles mēlītes bloķētājs
11. Aizdedzes sveces uzmava un aizdedzes svece
12. Startera auklas rokturis
13. Degvielas tvertne
14. Gaisa filtra vāks
15. Gaisa izspiešanas pūslītis
16. Droselvārsta vadība
17. Piedziņas disks
18. Lietošanas rokasgrāmata
19. Uzgriežņu atslēga
20. Asmens
21. J formas rokturis
22. Balsta atloks
23. Paplāksne
24. Pretuzgrieznis
25. Stiprinājums (drošības josta)
26. Uzkares cilpa
27. Fiksācijas tapa

izstrādājumu citiem uzdevumiem, izņemot zāles apgriešanu un plaušanu. Izmantojiet zāles asmeni vai trimmera galvu, lai plautu zāli.

**Piezīme:** Uz lietošanu var attiekties valsts vai vietējie noteikumi. Ievērojiet norādītos noteikumus.

---

28. Transportēšanas aizsargs

### Simboli uz izstrādājuma

- (Att. 2) **BRĪDINĀJUMS!** Esiet uzmanīgs un lietojiet izstrādājumu pareizi. Šis izstrādājums var izraisīt smagas vai nāvējošas traumas operatoram vai citām personām.
- (Att. 3) Uzmanīgi izlasiet šo lietotāja rokasgrāmatu un pirms iekārtas lietošanas pārliecinieties, vai izprotat norādījumus.
- (Att. 4) Izmantojiet aizsargķiveri vietās, kur jums var uzkrīst priekšmeti. Izmantojiet apstiprinātus dzirdes aizsarglīdzekļus. Izmantojiet apstiprinātus acu aizsarglīdzekļus.
- (Att. 5) Šis izstrādājums atbilst piemērojamo EK direktīvu prasībām.
- (Att. 6) Izstrādājums var izsviest objektus, kas var radīt traumas.
- (Att. 7) Izstrādājuma lietošanas laikā ievērojiet minimālo attālumu — 15 m — no cilvēkiem un dzīvniekiem.
- (Att. 8) Pastāv asmens atsietiena risks, ja griešanas aprīkojums saskaras ar objektu, kuru tas nevar uzreiz pārgriezt. Izstrādājuma var nogriezt ķermeņa daļas. Izstrādājuma lietošanas laikā ievērojiet minimālo



attālumu — 15 m — no cilvēkiem un dzīvniekiem.

- (Att. 9) Dzenamās vārpstas maksimālais ātrums.
- (Att. 10) Bultiņas norāda roktura atrašanās vietas ierobežojumus.
- (Att. 11) Izmantojiet apstiprinātus aizsargcimdus.
- (Att. 12) Velciet darba apavus ar neslīdošām zolēm.
- (Att. 13) Garus matus sasieniet, lai tie būtu virs pleciem.
- (Att. 14) Gaisa izspiešanas pūslītis.
- (Att. 15) Gaisa vārsts: Gaisa vārsta vadību iestatiet gaisa vārsta pozīcijā.
- (Att. 16) Iestatiet gaisa vārsta vadības ierīci darba pozīcijā.
- (Att. 17) Degviela.
- (Att. 18) Trokšņa izplūde vidē atbilstoši Eiropas Direktīvai 2000/14/EK un Jaundienvielas tiesību aktiem "Darba vidē aizsardzības (trokšņa kontroles) regula (2017)". Trokšņa izplūdes dati ir atrodami uz iekārtas etiķetes un tehnisko datu nodaļā.

yyyywwxxx Datu plāksnītē ir norādīts sērijas numurs.  
x yyyy ir ražošanas gads, ww ir ražošanas nodaļa.

**Piezīme:** Pārējie uz produkta norādītie simboli/norādes atbilst noteiktu valstu sertifikācijas prasībām.

## Euro V emisija



**BRĪDINĀJUMS:** Motora atvēršana anulē šī ķēdes zāga ES tipa apstiprinājumu.

## Atbildība par izstrādājuma kvalitāti

Saskaņā ar likumiem par izstrādājuma kvalitāti mēs neuzņemamies atbildību par bojājumiem, ko radījis mūsu izstrādājums, ja:

- ir veikts nepareizs izstrādājuma remonts;
- izstrādājuma remonts ir veikts, izmantojot detaļas, ko nav nodrošinājis vai apstiprinājis ražotājs;
- izstrādājumam tiek pievienots piederums, ko nav nodrošinājis vai apstiprinājis ražotājs;
- izstrādājuma remonts nav veikts pilnvarotā remontdarbnīcā vai pie pilnvarota speciālista.

## Drošība

### Drošības definīcijas

Brīdinājumi, norādes "Uzmanību!" un piezīmes tiek izmantotas, lai izceltu īpaši svarīgas lietotāja rokasgrāmatas daļas.



**BRĪDINĀJUMS:** Tiek izmantota tad, ja rokasgrāmatā sniegto instrukciju neievērošanas dēļ operatoram vai blakus esošajām personām draud traumu vai nāves risks.



**IEVĒROJIET:** Tiek izmantota tad, ja rokasgrāmatā sniegto instrukciju neievērošanas dēļ rodas izstrādājuma, citu materiālu vai blakus esošās teritorijas bojājuma risks.

**Piezīme:** Tiek izmantota, lai sniegtu plašāku informāciju, kas nepieciešama attiecīgajā situācijā.

### Vispārīgi norādījumi par drošību



**BRĪDINĀJUMS:** Pirms sākat lietot izstrādājumu, izlasiet tālāk izklāstītās brīdinājuma instrukcijas.

- Lietojiet izstrādājumu pareizi. Nepareiza lietošana var radīt smagas vai nāvējošas traumas. Izmantojiet izstrādājumu tikai šajā rokasgrāmatā aprakstītajiem darbiem. Nelietojiet izstrādājumu citiem uzdevumiem.
- Ievērojiet šīs rokasgrāmatas norādījumus. Ievērojiet drošības simbolus un drošības instrukcijas. Ja operators neievēro norādījumus un simbolus, var tikt radīti aprikojuma bojājumi, smagas vai nāvējošas traumas.
- Neizmetiet šo rokasgrāmatu. Izmantojiet norādījumus, lai saliktu, lietotu un uzturētu šo izstrādājumu labā stāvoklī. Izmantojiet norādījumus pareizai palīgierīču un piederumu uzstādīšanai. Izmantojiet tikai apstiprinātās palīgierīces un piederumus.
- Nelietojiet bojātu izstrādājumu. Ievērojiet apkopes grafiku. Veiciet tikai tos apkopes darbus, kas aprakstīti šajā rokasgrāmatā. Pārējos apkopes darbus uzticiet pilnvarotam apkopes centram.

- Šī rokasgrāmata nevar ietvert visas situācijas, kas var rasties, izmantojot šo izstrādājumu. Esiet uzmanīgs un saprātīgs. Nelietojiet pūtēju un neveiciet tā apkopi, ja neesat drošs par radušos situāciju. Sazinieties ar izstrādājuma speciālistu, izplatītāju, apkopes pārstāvi vai pilnvarotu apkopes centru, lai saņemtu papildinformāciju.
- Pirms izstrādājuma montāžas, novietošanas uzglabāšanā vai apkopes veikšanas atvienojiet aizdedzes sveces kabeli.
- Neizmantojiet izstrādājumu, ja tā sākotnējā specifikācija ir mainīta. Nemainiet izstrādājuma detaļas bez ražotāja apstiprinājuma. Lietojiet tikai ražotāja apstiprinātas rezerves daļas. Veicot nepareizu apkopi, var tikt radītas smagas vai nāvējošas traumas.
- Neieelpojiet dzinēja radītos izgarojumus. Ilgstoša dzinēja izplūdes gāzu ieelpošana var apdraudēt veselību.
- Nelietojiet izstrādājumu telpās vai ugunsdrošu materiālu tuvumā. Izplūdes gāzes ir karstas un var saturēt dzirksteli, kas var izraisīt aizdegšanos. Nepietiekama gaisa plūsma var izraisīt savainojumus vai nāvi, nosmokot vai saindējoties ar oglekļa monoksīdu (tvana gāzi).
- Produkta lietošanas laikā tā dzinējs rada elektromagnētisko lauku. Elektromagnētiskais lauks var radīt medicīnisko implantātu bojājumus. Pirms izmantot izstrādājumu, sazinieties ar ārstu vai medicīniskā implantāta ražotāju.
- Neļaujiet bērniem lietot šo izstrādājumu. Neļaujiet izstrādājumu lietot personai, kas nav iepazinusies ar lietošanas norādījumiem.
- Ja izstrādājumu izmanto persona ar samazinātām fiziskajām vai garīgajām spējām, vienmēr uzraugiet šo personu. Tuvumā vienmēr jābūt pieaugušajam.
- Ieslēdziet izstrādājumu vietā, kurai nevar piekļūt bērni un nepiederošas personas.
- Izstrādājumus var izsviest objektus un radīt traumas. Ievērojiet drošības instrukcijas, lai samazinātu smagu vai nāvējošu traumu gūšanas risku.
- Neatstājiet izstrādājumu, kad darbojas tā dzinējs.
- Izstrādājuma lietotājs ir atbildīgs par radušos negadījumus.
- Pirms izstrādājuma lietošanas pārliecinieties, vai tā detaļas nav bojātas.
- Pirms pūtēja lietošanas pārliecinieties, vai atrodaties vismaz 15 m (50 pēdu) attālumā no citām personām vai dzīvniekiem. Noskaidrojiet, vai apkārtējie zina, ka lietois pūtēju.
- Ievērojiet valsts vai vietējos likumus. Tie var neļaut vai ierobežot izstrādājuma lietošanu noteiktos apstākļos.
- Neizmantojiet šo izstrādājumu, ja esat noguris vai lietojis alkoholu, narkotikas vai medikamentus. Šīs vielas var ietekmēt jūsu redzi, modrību, koordināciju vai spriestspēju.

## Norādījumi par drošu uzstādīšanu



**BRĪDINĀJUMS:** Pirms izstrādājuma lietošanas izlasiet, izprotiet un ievērojiet šīs instrukcijas.

- Pirms izstrādājuma sagatavošanas darbam izņemiet no tā akumulatoru.
- Izmantojiet apstiprinātus aizsargcimdus.
- Kad izmantojat zāģa asmeni vai zāles asmeni, pārliecinieties, ka izstrādājumam ir piestiprināts pareizs stienis, asmens aizsargs un stiprinājuma siksnas.
- Bojāts vai nepareizs aizsargs var radīt traumu. Neizmantojiet griešanas ierīci, kam nav piestiprināts apstiprināts aizsargs.
- Pirms ieslēgt izstrādājumu, pārliecinieties, ka pārsegs un vārpsta ir uzmontēta pareizi.
- Piedziņš diskam un balsta atlokam ir jābūt pareizi savienoti griešanas ierīces centrālajā atverē. Griešanas ierīce, kas nav piestiprināta pareizi, var izraisīt traumu vai nāvi.
- Lai izstrādājumu darbinātu droši un novērstu traumas operatoram vai citām personām, izstrādājumus vienmēr ir pareizi jāpiestiprina stiprinājuma siksnām.

## Norādījumi par drošu darbu

- Pirms izstrādājuma lietošanas pārliecinieties, vai tas ir pilnībā samontēts.
- Pirms sākt darbu, pārvietojiet trimeri 3 m (10 pēdu) attālumā no vietas, kur veicat degvielas tvertnes uzpildi. Novietojiet izstrādājumu uz līdzenas virsmas. Pārliecinieties, vai griešanas ierīce nepieskaras zemei vai citiem priekšmetiem.
- Izstrādājumus var izsviest objektus, kas var radīt acu traumas. Lietojot izstrādājumu, vienmēr izmantojiet atbilstošus acu aizsarglīdzekļus.
- Esiet uzmanīgs, jo darba laikā, jums nezinot, izstrādājuma tuvumā var nokļūt bērni.
- Nelietojiet izstrādājumu, ja darba zonā atrodas citas personas. Pārtrauciet lietot izstrādājumu, ja darba zonā ienāk cita persona.
- Nezaudējiet vadību pār izstrādājumu.
- Neizmantojiet izstrādājumu, ja jums nebūs, kas sniedz palīdzību, kad rodas negadījums. Pirms izstrādājuma lietošanas vienmēr pārliecinieties, vai citi zina, ka jūs to lietošit.
- Negrieziet, turot izstrādājumu, pirms tam nepārliecinoties, ka citas personas vai dzīvnieki atrodas drošā attālumā.
- Pirms darba sākšanas novāciet visus nevēlamos materiālus no darba zonas. Ja griešanas ierīce atsitas pret objektu, tas var tikt izsviests, radot traumas vai bojājumus. Nevēlami materiāli var apģīties ap griešanas ierīci un radīt bojājumus.
- Neizmantojiet izstrādājumu sliktos laika apstākļos (migla, lietus, stiprs vējš, negaisa iespējamība vai

līdzīgos laika apstākļos). Sliktos laika apstākļos var rasties bīstami darba apstākļi (piemēram, slidenas virsmas).

- Pārliecinieties, vai varat brīvi kustēties un strādāt stabilā stāvoklī.

(Att. 19)

- Gādājiet, lai jūs nepakristu, lietojot izstrādājumu. Nepieliecieties izstrādājuma lietošanas laikā.
- Vienmēr turiet izstrādājumu ar abām rokām. Turiet izstrādājumu ķermeņa labajā pusē.

(Att. 20)

- Lietojiet izstrādājumu, tā griešanas ierīcei atrodoties zemāk par jūsu jostasvietu.
- Ja dzinēja iedarbināšanas laikā gaisa vārsta vadība atrodas gaisa vārsta pozīcijā, griešanas ierīce sāks griezties.
- Pēc dzinēja apturēšanas nepieskarieties koniskajam zobratam. Pēc dzinēja apturēšanas koniskais zobrats ir karsts. Karsti objekti var radīt apdegumus.
- Pirms izstrādājuma pārvietošanas izslēdziet dzinēju.
- Nenolieciet izstrādājumu zemē, kad tā dzinējs darbojas.
- Pirms nevēlamu materiālu noņemšanas no izstrādājuma apturiet dzinēju un uzgaidiet, līdz griešanas ierīce apstājas. Ļaujiet griešanas ierīcei apstāties, pirms jūs vai cita persona noņemat nogrieztu materiālu.

## Individuālie aizsarglīdzekļi



**BRĪDINĀJUMS:** Pirms sākat lietot izstrādājumu, izlasiet tālāk izklāstītās brīdinājuma instrukcijas.

- Izmantojot izstrādājumu, vienmēr lietojiet apstiprinātus individuālos aizsarglīdzekļus. Šādi līdzekļi nevar pilnībā novērst traumu gūšanas risku, taču samazina traumu smaguma pakāpi, ja negadījums tomēr notiek. Ļaujiet izplatītājam palīdzēt jums izvēlēties pareizo aprīkojumu.
- Izmantojiet aizsargķiveri, ja pastāv krišošu priekšmetu draudi.

(Att. 21)

- Lietojiet tādus dzirdes aizsarglīdzekļus, kas nodrošina pietiekamu trokšņa slāpēšanu. Ilgstoša uzturēšanās troksnī var radīt būtiskus dzirdes bojājumus.

(Att. 22)

- Izmantojiet apstiprinātus acu aizsarglīdzekļus. Apstiprinātas aizsargbrilles ir jālieto arī tad, ja tiek izmantots sejsēgs. Apstiprinātas aizsargbrilles ir tādas, kas atbilst ASV standarta ANSI Z87.1 ASV vai standarta EN 166 prasībām ES valstīs.

(Att. 23)

- Vajadzības gadījumā izmantojiet cimdus, piemēram, piestiprinot, pārbaudot vai tīrot griešanas ierīci.

(Att. 24)

- Valkājiet neslīdošus un stabilus zābakus.

(Att. 25)

- Lietojiet izturīga auduma apģērbu. Vienmēr valkājiet biezās, garas bikses un apģērbu ar garām piedurknēm. Nevalkājiet vaļīgu apģērbu, kas viegli var iekerties krūmos un zaros. Nenēsājiet rotaslietas, nevelciet šortus, sandales un nestrādājo basām kājām. Sakārtojiet matus droši virs pleciem.
- Gādājiet, lai tuvumā būtu pirmās palīdzības piederumi.

(Att. 26)

## Izstrādājuma drošības ierīces



**BRĪDINĀJUMS:** Pirms sākat lietot izstrādājumu, izlasiet tālāk izklāstītās brīdinājuma instrukcijas.

- Nelietojiet izstrādājumu ar bojātām drošības ierīcēm.
- Regulāri pārbaudiet drošības ierīces. Sk. *Apkopes grafiks lpp. 210*.
- Ja drošības ierīces ir bojātas, sazinieties ar vietējo Husqvarna apkopes sniedzēju.

## Droseles mēlītes bloķētāja pārbaude

1. Pārbaudiet, vai droseles mēlītes bloķētājs (A) un droseles mēlīte (B) brīvi pārvietojas un atgriezējatspere darbojas pareizi. (Att. 27)
2. Nospiediet uz leju droseles mēlītes bloķēšanas mehānismu un pārbaudiet, vai tas ieņem sākotnējo stāvoklī, kad to atlaiž. (Att. 28)
3. Pārbaudiet, vai, droseles mēlītes bloķēšanas mehānismu atlaižot, droseles mēlīte tiek fiksēta brīvgaitas pozīcijā. (Att. 29)
4. Iedarbiniet izstrādājumu ar pilnībā atvērtu droseli.
5. Atlaižiet droseles mēlīti un pārbaudiet, vai griešanas ierīce apstājas un paliek nekustīga.



**BRĪDINĀJUMS:** Ja griešanas ierīce ir kustībā, kad droseles mēlīte ir brīvgaitas pozīcijā, ir jāregulē ir karburatora brīvgaitas apgriezienu skaits. Skatiet šeit: *Tukšgaitas apgriezienu skaita regulēšana lpp. 210*.

## Apturēšanas slēdža pārbaude

1. Iedarbiniet dzinēju.
2. Pārvietojiet slēdži izslēgšanas stāvoklī un pārliecinieties, ka dzinējs apstājas. (Att. 30)

## Griešanas ierīces aizsarga pārbaude



**BRĪDINĀJUMS:** Nelietojiet griešanas ierīci, ja tai nav pareizi uzstādīts apstiprināts griešanas ierīces aizsargs. Obligāti izmantojiet griešanas ierīci kopā ar ieteicamo griešanas ierīces aizsargu (sk.

*Piederumi lpp. 214*). Ja griešanas ierīces aizsargs ir uzstādīts nepareizi vai ir defektīvs, pastāv nopietnas traumas risks.

Griešanas ierīces aizsargs aptur objektus, kas tiek izsviesti operatora virzienā. Tas arī novērš traumas, kas rodas, pieskaroties griešanas ierīcei.

1. Apturiet dzinēju pilnībā.
2. Vizuāli pārbaudiet, vai nav bojājumu, piemēram, plaisu. (Att. 31)
3. Ja griešanas ierīces aizsargs ir bojāts, nomainiet to.

### Slāpētājs

(Att. 32)

- Neizmantojiet motoru, kura slāpētājs ir bojāts. Bojāts trokšņa slāpētājs palielina trokšņa līmeni un aizdegšanās risku. Turiet tuvumā ugunsdzēsamo aparātu.
- Regulāri pārbaudiet izstrādājumam pievienoto trokšņa slāpētāju.
- Nepieskarieties dzinējam vai trokšņa slāpētājam, kad dzinējs darbojas. Nepieskarieties dzinējam vai trokšņa slāpētājam vēl brīdi pēc dzinēja apturēšanas. Karstas virsmas var izraisīt savainojumus.
- Karsts trokšņa slāpētājs var radīt aizdegšanos. Esiet uzmanīgs, ja izmantojat izstrādājumu uzliesmojošu šķidrumu vai tvaiku tuvumā.
- Nepieskarieties trokšņa slāpētāja detaļām, ja trokšņa slāpētājs ir bojāts. Detālas var saturēt kancerogēnas ķīmikālijas.

### Pretuzgriežņa piestiprināšana un noņemšana



**BRĪDINĀJUMS:** Apturiet dzinēju, izmantojiet aizsargcimdus un esiet piesardzīgs, rīkojoties ar griešanas ierīces asajām malām.

Pretuzgriežni izmanto dažu veidu griešanas ierīču piestiprināšanai. Pretuzgriežnim ir kreisās puses vītne.

- Lai piestiprinātu, pievelciet pretuzgriežni pretēji griešanas ierīces griešanās virzienam.
- Lai noņemtu pretuzgriežni, palaidiet to vaļīgāk griešanas ierīces rotēšanas virzienā.
- Lai palaistu vaļīgāk un pievilktu pretuzgriežni, izmantojiet ārējo galatslēgu ar garu kātu. Bulta attēlā rāda laukumu, kurā varat droši darboties ar ārējo galatslēgu. (Att. 33)



**BRĪDINĀJUMS:** Palaižot vaļīgāk un pievelkot pretuzgriežni, pastāv iespēja savainoties ar asmeni. Veicot šo darbību, vienmēr pārliecinieties, vai asmeņu aizsargs pasargā no rokas savainošanas.

**Piezīme:** Pārbaudiet, vai pretuzgriežni nevar pagriezt ar pirkstiem. Nomainiet pretuzgriežni, ja neilona oderējuma pretestība nav vismaz 1,5 Nm. Pretuzgriežnis ir jānomaina, kad tas ir lietots apmēram 10 reizes.

### Griešanas ierīce



**BRĪDINĀJUMS:** Rīkojoties ar griešanas ierīci, tā nedrīkst griezties. Pārliecinieties, vai dzinēja darbība ir apturēta. Noņemiet aizdedzes sveces uznavu, pirms sākat rīkoties ar griešanas ierīci.



**BRĪDINĀJUMS:** Pārliecinieties, vai griešanas ierīce nav bojāta. Bojāta griešanas ierīce var izraisīt traumas. Nomainiet bojātu griešanas ierīci.



**BRĪDINĀJUMS:** Izmantojiet pareizu griešanas ierīci. Izmantojiet griešanas ierīci tikai ar mūsu ieteiktajiem aizsargiem, skatiet sadaļu *Piederumi lpp. 214*.

### Griešanas aprīkojums

- Izmantojiet asmeņus un zāles nažus, lai pļautu biezu zālāju.

(Att. 34)

- Izmantojiet trimera galvu, lai apgrieztu zāli.

(Att. 35)

- Asmens zobiem ir jābūt pareizi uzasinātiem, lai samazinātu negadījumu risku.

(Att. 36)

- Pārbaudiet, vai griešanas ierīce nav bojāta vai iekļāvusi. Nomainiet bojātu griešanas ierīci.
- Lietojiet griešanas ierīces tikai ar ieteiktajiem griešanas ierīces aizsargiem. Skatiet šeit: *Piederumi lpp. 214*.

### Trimera galva



**BRĪDINĀJUMS:** Obligāti pārliecinieties, vai trimera aukla ir stingri un vienmērīgi uzfīta uz spoles, lai novērstu kaitīgas vibrācijas.

(Att. 37)

- Lietojiet tikai ieteiktās trimera galvas un trimera auklas.
- Lietojiet tikai ieteiktās griešanas ierīces.
- Mazāka izmēra iekārtām ir nepieciešamas mazas trimera galvas un otrādi.
- Svarīgs ir auklas garums. Garākai auklai ir nepieciešama lielāka motora jauda nekā īsai tāda paša diametra auklai.

- Pārliecinieties, vai uz trimera aizsarga piestiprinātais griezējs nav bojāts. Tas sagriež auklu pareizajā garumā.
- Pirms lietošanas uz dažām dienām iemērciet trimera auklu ūdenī, lai paldzinātu tās darbmūžu.
- Rīkojoties ar degvielu, esiet uzmanīgs. Degviela ir viegli uzliesmojoša, tās tvaiki ir sprādzienbīstami, un var izraisīt savainojumus vai nāvi.
- Neieelpojiet degvielas tvaikus, jo tie var izraisīt savainojumus. Pārliecinieties, vai gaisa plūsma ir pietiekama.

### Zāles asmeņi un zāles griezēji

- Izmantojiet izstrādājumu ar apstiprinātu zāles asmeni. Nelietojiet zāles asmeni, ja nav pareizi uzstādītas visas nepieciešamās detaļas. Pārliecinieties, vai uzstādīšana ir veikta pareizi un tikušas izmantotas atbilstošas detaļas. Nepiemērota uzstādīšana var izraisīt asmens atdalīšanos un radīt smagu traumu lietotājam vai citiem tuvumā esošiem cilvēkiem.
- Rīkojoties ar asmeni un to apkopjot, uzvelciet aizsargcimdus.
- Izmantojiet galvas aizsarglīdzekļus, lietojot izstrādājumu ar zāles asmeni.
- Zāles asmeņi un zāles griezēji ir paredzēti rupjas griešanai.
- Zāles asmens var radīt traumu, tam turpinot griezties pēc dzinēja apturēšanas vai droseles mēlītes atlaišanas. Pirms veikt apkopi, pārbaudiet, vai zāles asmens ir pilnībā apstājies.
- Apturiet dzinēju, pirms sākat rīkoties ar griešanas ierīci. Pārliecinieties, vai griešanas ierīce ir pilnībā apstājusies. Atvienojiet vadu no aizdedzes sveces.
- Izmantojiet tikai apstiprinātu griešanas ierīci vai pareizi uzasinātu asmeni.
- Asmens zobiem ir jābūt pareizi uzasinātiem!
- Neizmantojiet bojātu griešanas ierīci.
- Transportējot vai uzglabājot izstrādājumu, piestipriniet zāles asmenim transportēšanas aizsargu.
- Nesmēķējiet degvielas vai dzinēja tuvumā.
- Nenovietojiet siltus objektus degvielas vai dzinēja tuvumā.
- Nepievienojiet degvielu dzinēja darbības laikā.
- Pirms degvielas uzpildes pārliecinieties, vai dzinējs ir atdzisis.
- Pirms uzpildes lēni atveriet degvielas tvertnes vāciņu un uzmanīgi izlaidiet spiedienu.
- Neveiciet dzinēja degvielas uzpildi telpās. Nepietiekama gaisa plūsma var izraisīt savainojumus vai nāvi, nosmokot vai saindējoties ar oglekļa monoksīdu (tvana gāzi).
- Rūpīgi pievelciet degvielas tvertnes vāciņu, lai neizraisītu aizdegšanos.
- Pirms iedarbināšanas pārvietojiet izstrādājumu vismaz 3 m (10 pēdu attālumā) no vietas, kur veicāt uzpildi.
- Nelejiet degvielas tvertnē pārāk daudz degvielas.
- Pārliecinieties, vai, pārvietojot izstrādājumu vai degvielas tvertni, nerodas sūce.
- Nenovietojiet izstrādājumu vai degvielas tvertni vietā, kur ir atklāta uguns, dzirksteles vai signāllampiņas. Pārliecinieties, vai uzglabāšanas vietā nav atklāta uguns.
- Degvielas pārvietošanai un uzglabāšanai izmantojiet tikai tam paredzētas tvertnes.
- Pirms ilgstošas uzglabāšanas iztukšojiet degvielas tvertni. Ievērojiet vietējos noteikumus par atbrīvošanos no degvielas.
- Pirms ilgstošas uzglabāšanas noīriiet izstrādājumu.
- Pirms izstrādājuma novietošanas glabāšanā izņemiet aizdedzes sveci, lai nodrošinātu, ka dzinējs nejauci neieslēdzas.

### Drošības norādījumi, rīkojoties ar degvielu



**BRĪDINĀJUMS:** Pirms sākat lietot izstrādājumu, izlasiet tālāk izklāstītās brīdinājuma instrukcijas.

- Nemaisiet degvielu iekštelpās vai karstu virsmu tuvumā.
- Nelietojiet izstrādājumu, ja uz tā ir degviela vai dzinēja eļļa. Noīriiet nevēlamo degvielu/eļļu un ļaujiet izstrādājumam nožūt. Noīriiet no izstrādājuma nevēlamo degvielu.
- Ja degviela ir nokļuvusi uz apģērba, nekavējoties pārgērbieties.
- Neļaujiet degvielai nonākt uz ķermeņa, jo tā var izraisīt savainojumus. Ja degviela ir nonākusi uz ķermeņa, izmantojiet ziepes un ūdeni, lai to nomazgātu.
- Neiedarbiniet dzinēju, ja uz izstrādājuma vai jūsu ķermeņa ir izlijusi eļļa vai degviela.
- Nelietojiet izstrādājumu, ja dzinējā ir sūce. Regulāri pārbaudiet, vai dzinējam nav radusies sūce.



**BRĪDINĀJUMS:** Pirms sākat lietot izstrādājumu, izlasiet tālāk izklāstītās brīdinājuma instrukcijas.

- Apturiet dzinēju, pārliecinieties, vai griešanas ierīce apstājas, un ļaujiet izstrādājumam atdzist pirms apkopes darbu veikšanas.
- Pirms apkopes darbu veikšanas atvienojiet aizdedzes sveces uzgali.
- Dzinēja gāzu izplūdes satur oglekļa monoksīdu, kas ir bezkrāsaina, indīga un ļoti bīstama gāze, kura var izraisīt nāvi. Nedarbiniet izstrādājumu iekštelpās vai slēgtās telpās.
- Dzinēja izplūdes gāzes ir karstas, un tajās var būt dzirksteles. Nedarbiniet izstrādājumu telpās vai ugunsnedrošu materiālu tuvumā.

- Piederumi un pārveidojumi izstrādājumā, kuras ražotājs nav apstiprinājis, var izraisīt nopietnas traumas vai nāvi. Nepārveidojiet izstrādājumu. Vienmēr izmantojiet oriģinālos piederumus.
- Ja apkope netiek veikta pareizi un regulāri, palielinās traumu gūšanas risks un bojājumu izstrādājumam risks.

- Veiciet tikai to apkopi, kas ir ieteikta šajā lietotāja rokasgrāmatā. Ļaujiet pilnvarotā Husqvarna servisa pārstāvim veikt visu pārējo apkopi.
- Ļaujiet pilnvarotā Husqvarna servisa pārstāvim regulāri veikt izstrādājuma apkopi.
- Nomainiet bojātās, nodilušās un salūzušās detaļas.

## Montāža

### Ievads



**BRĪDINĀJUMS:** Pirms montējat izstrādājumu, izlasiet nodaļu par drošību un pārlecieties, vai saprotat to.



**BRĪDINĀJUMS:** Noņemiet aizdedzes sveces vadu no aizdedzes sveces, pirms montējat izstrādājumu.

### J formas roktura piestiprināšana

1. Piestipriniet J formas rokturi apaļajam rokturim, kā parādīts attēlā. Pievelciet uzgriezni. (Att. 38)
2. Pārlecieties, vai J formas rokturis ir piestiprināts starp bultiņām uz stieņa.

### Divdaļīgās vārpstas montāža

1. Pagrieziet rokturi, lai atlaistu savienojumu. (Att. 39)
2. Salāgojiet griešanas ierīces (A) izcilni ar atvērumu uz savienojuma (B). (Att. 40)
3. Stumiet ierīci savienojumā, līdz atskan klikšķis. (Att. 41)
4. Pilnībā pievelciet rokturi. (Att. 39)

### Divdaļīgās vārpstas izjaukšana

1. Pagrieziet rokturi trīs apgriezienus vai vairāk, lai atlaistu savienojumu. (Att. 39)
2. Turiet nospiestu pogu (C).
3. Cieši turiet dzinēja iekārtu.
4. Noņemiet griešanas ierīci no savienojuma. (Att. 42)

### Griešanas aprīkojuma montāža

Griešanas aprīkojumā ietilpst griešanas ierīce un griešanas ierīces aizsargs.



**BRĪDINĀJUMS:** Lietojiet aizsargcimdus.



**BRĪDINĀJUMS:** Vienmēr izmantojiet griešanas ierīces aizsargu, kas ir ieteikts attiecīgajai griešanas ierīcei. Skatiet šeit: *Piederumi lpp. 214.*



**BRĪDINĀJUMS:** Nepareizi piestiprināta griešanas ierīce var izraisīt traumas vai nāvi.

### Asmens aizsarga, zāles asmens un zāles griezēja piestiprināšana



**IEVĒROJIET:** Pārlecieties, ka aizsarga pagarinājums ir noņemts.

**Piezīme:** Lietojiet ieteikto asmens aizsargu. Skatiet šeit: *Piederumi lpp. 214.*

1. Uzstādiēt asmens aizsargu uz stieņa. Piestipriniet asmens aizsargu ar skrūvi. (Att. 43)
2. Piestipriniet piedziņas disku (B) piedziņas vārpstai.
3. Grieziet piedziņas vārpstu, līdz 1 no piedziņas diska atverēm salāgojas ar atbilstošo atveri zobratu korpusā.
4. Lai fiksētu vārpstu, ievietojiet atverē fiksācijas tapu (C).
5. Novietojiet asmeni (D), balsta cilindru (E) un balsta atloku (F) uz piedziņas vārpstas.
6. Uzstādiēt uzgriezni (G). Izmantojiet kombinēto uzgriežņu atslēgu un pievelciet uzgriezni līdz griezes momentam 35-50 Nm. Turiet kombinētās uzgriežņu atslēgas vārpstu iespējami tuvu asmens aizsargam.
7. Lai pievilktu uzgriezni, grieziet kombinēto uzgriežņa atslēgu pretēji griešanās virzienam. (Att. 44)

**Piezīme:** Kreisās puses vītne.

### Griešanas ierīces aizsarga un trimera galvas piestiprināšana

1. Piestipriniet griešanas ierīces aizsargu (A) stienim, izmantojot skrūvi (L). (Att. 45)
2. Piestipriniet piedziņas disku (B) piedziņas vārpstai. (Att. 46)
3. Grieziet piedziņas vārpstu, līdz piedziņas diska atvere salāgojas ar atveri zobratu kārbā.
4. Ievietojiet atverē mazu skrūvgriezi (C), lai fiksētu vārpstu.

5. Grieziet trimera galvu (H) pretēji pulksteņrādītāju kustības virzienam, lai trimera galvu nostiprinātu pie zobratu kārbas. (Att. 47)

**Piezīme:** Kreisās puses vītne.

## Transportēšanas aizsarga uzstādīšana

- Uzstādi uz asmens transportēšanas aizsargu. (Att. 48)

## Lai uzstādītu stiprinājumu



**BRĪDINĀJUMS:** Izstrādājumam vienmēr jābūt pareizi pievienotam stiprinājumam. Pretējā gadījumā nevarēsīt droši vadīt izstrādājumu, un tā rezultātā var tikt radīta trauma sev un citiem. Nelietojiet defektīvu

stiprinājumu. Nelietojiet stiprinājuma siksnas ar bojātu ātrās atvienošanas mehānismu.

- Uzlieciet drošības jostu.
- Pievienojiet izstrādājumu stiprinājumam.
- Noregulējiet uzskabi labākajā darba stāvoklī.
- Noregulējiet sānu siksnas tā, lai izstrādājuma svars balstītos vienādi uz abiem pleciem. (Att. 49)
- Regulējiet uzskabi, līdz griešanas ierīce ir paralēli zemei.
- Ļaujiet, lai griešanas ierīce viegli atspiežas pret zemi. Noregulējiet stiprinājuma skavu, lai pareizi līdzsvarotu izstrādājumu.

**Piezīme:** Ja izmantojat zāles asmeni, tam ir jābūt līdzsvarotam apmēram 10 cm/4 collu augstumā virs zemes.

## Lietošana

### Ievads



**BRĪDINĀJUMS:** Pirms sākat darbu ar produktu, izlasiet nodaļu par drošību un pārliecinieties, vai saprotat to.

### Degviela

Šim izstrādājumam ir divtaktu dzinējs.



**IEVĒROJIET:** Nepareiza veida degviela var sabojāt dzinēju. Izmantojiet benzīna un divtaktu dzinēja eļļas maisījumu.

### Iepriekš sajaukta degviela

- Lai uzlabotu veiktspēju un pagarinātu motora darbību, izmantojiet Husqvarna iepriekš sajauktu labas kvalitātes alkilātu degvielu. Šī degviela satur mazāk ķīmisku vielu, salīdzinot ar parasto degvielu, tādējādi tiek samazināts kaitīgo izplūdes gāzu apjoms. Izmantojot šo degvielu, atliekvielu līmenis pēc sadegšanas ir zemāks, kas saglabā tīrus motora komponentus.

### Degvielas sajaukšana

#### Benzīns

- Izmantojiet labas kvalitātes bezsvina benzīnu ar maksimālo etanola saturu 10%.



**IEVĒROJIET:** Neizmantojiet benzīnu, kura oktānskaitlis ir mazāks nekā 90 RON/87 AKI. Degviela ar zemāku oktānskaitli var radīt motora kļaudzēšanu, kas savukārt rada motora bojājumus.

- Darbam ar ilgstoši augstu apgrieziena skaitu minūtē ieteicams izmantot benzīnu ar augstāku oktānskaitli.

#### Divtaktu eļļa

- Lai uzlabotu rezultātus un veiktspēju, izmantojiet Husqvarna divtaktu dzinēja eļļu.
- Ja Husqvarna divtaktu dzinēja eļļa nav pieejama, izmantojiet kvalitatīvu divtaktu dzinēju eļļu, kas paredzēta motoriem ar gaisa dzesēšanu. Lai izvairītos no pieļautām eļļu, sazinieties ar vietējo apkopes sniedzēju.



**IEVĒROJIET:** Nelietojiet divtaktu dzinēja eļļu, kas paredzēta ar ūdeni dzesējamiem piekarināmiem dzinējiem; šādu eļļu dēvē arī par piekarināmu dzinēju eļļu. Nelietojiet četrtaktu dzinējiem paredzētu eļļu.

#### Benzīna un divtaktu dzinēja eļļas sagatavošana

Benzīns, litri	Divtaktu dzinēja eļļa, litri
	<b>2% (50:1)</b>
5	0,10
10	0,20
15	0,30
20	0,40



**IEVĒROJIET:** Samaisot mazu degvielas daudzumu, nelielas kļūdas var būtiski ietekmēt maisījuma attiecību. Rūpīgi

nomēriet eļļas daudzumu un pārbaudiet, vai tiek iegūts pareizs maisījums.

(Att. 50)

1. Iepildiet pusi benzīna daudzuma tīrā degvielas tvertnē.
2. Pievienojiet visu daudzumu eļļas.
3. Sakratiet degvielas maisījumu.
4. Pievienojiet tvertnē pārējo benzīna daudzumu.
5. Rūpīgi sakratiet degvielas maisījumu.



**IEVĒROJIET:** Vienā reizē sajauciet degvielu, lai tās pietiek tikai 1 mēnesim.

### Degvielas tvertnes uzpilde

1. Safīriet ap degvielas tvertnes vāciņu. (Att. 51)
2. Sakratiet tvertni un pārbaudiet, vai degviela ir pilnībā sajaukusies ar eļļu.
3. Noņemiet degvielas tvertnes vāciņu un piepildiet degvielas tvertni.
4. Rūpīgi pievelciet degvielas tvertnes vāciņu.
5. Pirms izstrādājuma iedarbināšanas pārvietojiet to vismaz 3 m/10 pēdu attālumā no degvielas uzpildīšanas vietas un degvielas avota.

**Piezīme:** Informāciju par to, kur atrodas konkrētā izstrādājuma degvielas tvertne, sk. *Izstrādājuma pārskats lpp. 200.*

### Kas jāpārbauda pirms lietošanas

1. Pārlicinieties, vai izstrādājumam nav trūkstošu, bojātu, vaļiņu vai nodilušu daļu.
2. Pārlicinieties, vai skrūves un uzgriežņi ir piegriezti.
3. Pārlicinieties, vai asmeņi un trimera galva nav bojāts.
4. Pārlicinieties, vai pretuzgrieznis ir piegriezts. Skatiet šeit: *Pretuzgriežņa piestiprināšana un noņemšana lpp. 204.*
5. Pārlicinieties, vai gaisa filtrs nav aizsprostots.
6. Pārlicinieties, vai izstrādājuma drošības ierīces nav bojātas.
7. Pārlicinieties, vai no izstrādājuma nenoplūst degviela.

### Auksta dzinēja iedarbināšana

1. Novietojiet izstrādājumu uz plakanas virsmas un pārlicinieties, vai griešanas ierīcei nepieskaras kāds objekts.
2. Nospiediet drosēles mēlīti līdz galam. (Att. 52)
3. 10 reizes nospiediet atgaisošanas sūkni. (Att. 53)
4. Pavirziet gaisa vārsta vadību līdz gaisa vārsta pozīcijai. (Att. 54)

5. Turiet izstrādājumu pie zemes. Ar labo roku lēni velciet startera auklas rokturi, līdz ir jūtama pretestība. Ātri un spēcīgi pavelciet startera auklas rokturi, līdz dzirdat, ka iedarbojas dzinējs. (Att. 55)

**Piezīme:** Netiniet startera auklu ap roku. (Att. 56)



**IEVĒROJIET:** Neizvelciet startera auklu līdz galam un neatļaidiet startera auklas rokturi. Pretējā gadījumā izstrādājums var tikt bojāts.

6. Pārbīdīet drosēlvārsta vadības elementu darbības stāvoklī un velciet startera auklas rokturi, līdz dzinējs sāk darboties.
7. Viegli pastumiet drosēlvārstu un darbiniet dzinēju ar maziem apgriezieniem 60 sekundes.



**BRĪDINĀJUMS:** Nepieskarieties pārsegam. Tas var apdedzināt ādu un izraisīt elektrošoku, ja ir bojāta aizdedzes sveces uzstāvēšana. Neizmantojiet izstrādājumu ar bojātu aizdedzes sveces uzstāvēšanu.

### Silta dzinēja iedarbināšana

1. Iestatiet apturēšanas slēdzi iedarbināšanas stāvoklī.
2. 10 reizes nospiediet atgaisošanas sūkni.
3. Uzstādiēt drosēlvārsta vadības elementu darbības stāvoklī, tad velciet startera auklu, līdz dzinējs sāk darboties.

### Izstrādājuma izslēgšana

- Nospiediet apturēšanas slēdzi, lai apturētu dzinēju. (Att. 30)

**Piezīme:** Apturēšanas slēdzis automātiski atgriežas sākotnējā stāvoklī.

### Vispārīgās darba instrukcijas



**BRĪDINĀJUMS:** Esiet piesardzīgs, zāģējot koku, kas ir noliekts ar spēku. Tas var atgriezties savā normālajā stāvoklī pirms vai pēc griezuma un trāpīt jums vai izstrādājumam, radot traumas.

- Notīriet atklātu vietu vienā darba zonas malā un sāciet darbu no turienes.
- Pārvietojieties vienmērīgi uz priekšu un atpakaļ pa darba zonu. (Att. 57)
- Virziet izstrādājumu pilnībā pa kreisi un pa labi, lai katrā gājienā notīrītu 4–5 m platu teritoriju.
- Tīriet 75 m garumā, pirms pagriežaties un ejat atpakaļ. Turpinot strādāt, pārvietojiet sev līdzī arī degvielu.



- Pārvietojieties virzienā, kur jums nav jāiet pāri grāvjiem un šķēršļiem vairāk, nekā nepieciešams.
- Pārvietojieties virzienā, kādā vēja ietekmē noplautā veģetācija krīt uz notīrītās teritorijas. (Att. 58)
- Uz nogāzēm virzieties gareniski, nevis uz augšu un uz leju.

## Zāles griešana ar zāles asmeni

1. Produkta darbības laikā turiet kājas platāk. Pārliecinieties, vai kājas ir cieši pret zemi.
2. Ļaujiet, lai balsta cilindrs viegli atspiežas pret zemi. Tas neļauj asmenim pieskarties zemei.
3. Lai iegūtu skaidru gājienu, izmantojiet sānu kustību no labās puses uz kreiso. Sekojiet, lai asmens veiktu plaušanu ar kreiso malu (starp plkst. 8 un 12). (Att. 59)
4. Pļaujot zāli, sasveriet asmeni pa kreisi.

**Piezīme:** Zāle viegli sakrājas rindā.

5. Izmantojiet sāniskas kustības no kreisās uz labo pusi, lai iegūtu atgriezenisko vēzienu.
6. Strādājiet ritmiski.
7. Pārvietojieties uz priekšu un cieši turiet kājas pret zemi.
8. Apturiet dzinēju.
9. Noņemiet izstrādājumu no stiprinājuma (drošības jostas) klipša.
10. Novietojiet ķēdes zāģi uz zemes.
11. Savāciet nogrieztu materiālu.

## Zāles griešana, izmantojot trimera galvu

**Lai notīrītu**  
(Att. 60)

Lai sasniegtu labākos rezultātus:

- Turiet trimeri tā, lai trimera galva atrastos nedaudz virs zemes.
- Paceliet trimera galvu nelielā leņķī.
- Ļaujiet, lai trimera līnijas gals saskaras ar zemi ap objektiem

## Zāles apgriešana

1. Turiet trimera galvu slīpi tieši virs zemes. Nespiediet trimera auklu tieši zālē. (Att. 61)
2. Saīsiniet trimera auklu par 10–12 cm/4–4,75 collām.
3. Samaziniet dzinēja apgriezienu skaitu, lai samazinātu augiem nodarīta kaitējuma risku.
4. Veicot griešanu objektu tuvumā, izmantojiet 80% jaudas. (Att. 62)

## Zāles griešana

1. Veicot griešanu, zāles trimera auklai jābūt paralēli zemei. (Att. 63)
2. Nespiediet trimera galvu pret zemi. Var tikt bojāta augsne un izstrādājums.
3. Neļaujiet trimera galvai nepārtraukti pieskarties zemei, jo tā var tikt bojāta trimera galva.
4. Pārvietojot trimeri no vienas puses uz otru, kad veicat zāles plaušanu, nospiediet droseli līdz galam. Pārliecinieties, vai zāles trimmera aukla ir paralēli zemei. (Att. 64)

## Zāles aizslaucīšana

Gaisa plūsmu no rotējošās trimmera auklas var izmantot, lai aizvāktu zāli no teritorijas.

1. Turiet trimmera galvu un trimmera auklu paralēli zemei un virs zemes.
2. Pilnībā izmantojiet droseli.
3. Virziet trimmera galvu no vienas puses uz otru un aizslaukiet zāli.



**BRĪDINĀJUMS:** Notīriet trimmera galvas pārsegu katru reizi, kad piestiprināt jaunu trimmera auklu, lai novērstu līdzsvara trūkumu un vibrāciju rokturos. Pārbaudiet arī pārējās trimmera galvas daļas un vajadzības gadījumā tās notīriet.

## Trimera auklas nomaiņa

Skatiet pēdējo lappusi šajā lietošanas rokasgrāmatā.

## Apkope

### Ievads



**BRĪDINĀJUMS:** Pirms veicat apkopi, izlasiet nodaļu par drošību un pārliecinieties, vai izprotat to.

Lai veiktu visus izstrādājuma apkopes un remonta darbus, ir nepieciešama īpaša apmācība. Mēs garantējam profesionāla remonta un apkopes pieejamību. Ja jūsu izplatītājs nav servisa pārstāvis, vērsieties pie viņa, lai iegūtu informāciju par tuvāko servisa pārstāvi.

## Apkopes grafiks

Apkope	Katru dienu	Reizi nedēļā	Reizi mēnesī
Nofīriet ārējo virsmu.	X		
Izfiēriet gaisa filtru. Ja nepieciešams, nomainiet.	X		
Pārbaudiet droseles blokatora un droseles darbību.	X		
Pārbaudiet apturēšanas slēdzi.	X		
Pārbaudiet aizsargus.	X		
Pārbaudiet trimera galvu.	X		
Pārbaudiet pretuzgriezni.	X		
Pārbaudiet, vai nerodas degvielas noplūde.	X		
Pārbaudiet, vai zāles asmens ir salāgots ar centru, vai tas ir ass un vai uz asmens vai centrālās atveres nav bojājumu.	X		
Pārbaudiet, vai griešanas ierīce negriežas, dzinējam darbojoties tukšgaitā.	X		
Ieeļļojiet divdaļīgo vārpstu.		X	
Pārbaudiet startera auklas rokturi un startera auklu.		X	
Pārbaudiet koniskā zobrata eļļojumu.		X	
Nofīriet aizdedzes sveces ārējo virsmu. Noņemiet aizdedzes sveci un izmēriet elektrodu atstarpi. Noregulējiet elektrodu atstarpi vai nomainiet aizdedzes sveci.		X	
Izfiēriet dzesēšanas sistēmu.		X	
Izfiēriet trokšņa slāpētāja dzirkstelju uztvērēja režģi.		X	
Nofīriet karburatora ārējo virsmu un ap to esošo laukumu.		X	
Pārbaudiet, vai degvielas filtrs nav aizsērējis.		X	
Pārbaudiet, vai nav radušies degvielas šļūtenes bojājumi.		X	
Pārbaudiet visus kabelus un savienojumus.		X	
Pārbaudiet sajūga, sajūga atsperes un sajūga cilindra nodiluma līmeni.			X
Nomainiet aizdedzes sveci.			X

## Tukšgaitas apgriezīu skaita regulēšana

Pirms tukšgaitas apgriezīu skaita regulēšanas pārliecinieties, vai gaisa filtrs ir tīrs un ir piestiprināts gaisa filtra pārsegs.

1. Grieziet brīvgaitas apgriezīu skaita skrūvi, kas apzīmēta ar "T" zīmi, pulkstenrādītāju kustības virzienā, līdz griešanas ierīce sāk rotēt. (Att. 65)
2. Grieziet brīvgaitas apgriezīu skaita skrūvi, kas apzīmēta ar "T" zīmi, pretēji pulkstenrādītāju kustības virzienam, līdz griešanas ierīce apstājas.

3. Tukšgaitas apgriezīu skaitam ir jābūt mazākam par to, pie kura griešanas ierīce sāk rotēt. Tukšgaitas apgriezīu skaits ir pareizs, ja dzinējs vienmērīgi darbojas visos režīmos.

## Slāpētāja pārbaude



**BRĪDINĀJUMS:** Nelietojiet izstrādājumu ar defektīvu trokšņa slāpētāju.

(Att. 32)



**BRĪDINĀJUMS:** Dzinēja izplūdes gāzes ir karstas, un tajās var būt dzirksteles, kas var izraisīt ugunsgrēku. Nekad nedarbiniet izstrādājumu telpās vai ugunsdrošu materiālu tuvumā.

Trokšņa slāpētājs nodrošina minimālu troksni un novirza dzinēja izplūdes gāzes prom no operatora.

- Pārbaudiet, vai slāpētājs ir pareizi piestiprināts izstrādājumam un vai nav tas bojāts. (Att. 66)

## Dzesēšanas sistēmas tīrīšana

- Ar suku iztīriet gaisa ievērošanas atveri (A) uz startera un dzeses ribas (B) uz cilindra. (Att. 67)

## Aizdedzes sveces pārbaude



**IEVĒROJIET:** Izmantojiet ieteikto aizdedzes sveces tipu. Sk. *Tehniskie dati lpp. 213*. Nepareiza aizdedzes svece var radīt izstrādājuma bojājumus.

1. Ja izstrādājumu ir grūti iedarbināt vai darbināt vai ja izstrādājums brīvgaitā darbojas nepareizi, pārbaudiet, vai aizdedzes svece nav nevēlamu materiālu. Lai mazinātu risku, kas saistīts ar nevēlamu materiālu uzkrāšanos uz aizdedzes sveces elektrodiem, veiciet tālāk aprakstītās darbības.
  - a) pārlicinieties, vai tukšgaitas apgriezumu skaits ir pareizi noregulēts;
  - b) pārlicinieties, vai degvielas maisījums ir pareizs;
  - c) pārlicinieties, vai gaisa filtrs ir tīrs.
2. Ja aizdedzes svece ir netīra, notīriet to.
3. Pārbaudiet, vai attālums starp aizdedzes sveces elektrodiem ir pareizs. Skatiet šeit: *Tehniskie dati lpp. 213*. (Att. 68)
4. Nomainiet aizdedzes sveci katru mēnesi vai biežāk, ja nepieciešams.

## Divdaļīgā aprikojuma stieņa ieeļļošana

- Ieeļļojiet aprikojuma stieņa galu pēc katrām 30 darba stundām. (Att. 69)

## Gaisa filtra tīrīšana

1. Noņemiet gaisa filtra pārsegu un izņemiet gaisa filtru. (Att. 70)
2. Iztīriet gaisa filtru ar siltu ziepjūdeni. Pirms uzstādīšanas pārlicinieties, vai gaisa filtrs ir sauss.
3. Nomainiet gaisa filtru, ja tas ir pārāk netīrs, lai to pilnībā notīrītu. Vienmēr nomainiet bojātu gaisa filtru.
4. Ja izstrādājumam ir putu polistirola filtrs, ieeļļojiet to ar gaisa filtra eļļu. Gaisa filtra eļļu izmantojiet tikai putu polistirola filtram. Nelietojiet eļļu filca filtram.

## Gaisa filtra ieeļļošana



**IEVĒROJIET:** Lietojiet tikai Husqvarna speciālo gaisa filtra eļļu. Neizmantojiet citu veidu eļļas.



**BRĪDINĀJUMS:** Uzvelciet aizsargcimdus. Gaisa filtra eļļa var izraisīt ādas kairinājumu.

1. Ievietojiet gaisa filtru plastmasas maisiņā.
2. Ielejiet eļļu plastmasas maisiņā.
3. Paberzējiet plastmasas maisiņu plaukstās, lai eļļa tiek vienmērīgi uzklāta uz gaisa filtra.
4. Izspiediet eļļas pārpalikumu no gaisa filtra, kamēr tas ir maisiņā. (Att. 71)

## Koniskā zobrata ieeļļošana

- Sekojiet, lai koniskais zobrats būtu par trīs ceturtdaļām piepildīts ar smērvielu. (Att. 72)

## Droseles kabeļa regulēšana

1. Pārlicinieties, vai droseles kabelis ir nospriegots un nerodas izplūdes gāzes.
2. Noregulējiet uzgriezni uz droseles kabeļa. (Att. 73)
3. Pievelciet pretuzgriežņus.

## Problēmu novēršana

### Dzinējs nesāk darboties

Kas jāpārbauda	Iespējamais iemesls	Procedūra
Apturēšanas slēdzis.	Apturēšanas slēdzis ir apturēšanas pozīcijā.	Ļaujiet pilnvarotam servisa pārstāvim nomainīt apturēšanas slēdzi.

Kas jāpārbauda	Iespējamais iemesls	Procedūra
Startera sprūdi	Startera sprūdi nevar brīvi kustēties.	Noņemiet startera pārsegu un notīriet laukumu ap startera sprūdiem. Skatiet šeit: <i>Izstrādājuma pārskats lpp. 200.</i>
		Ļaujiet pilnvarotam servisa pārstāvim jums palīdzēt.
Degvielas tvertne.	Nepareizs degvielas tips	Iztukšojiet degvielas tvertni un uzpildiet ar pareizo degvielu.
Aizdedzes svece.	Aizdedzes svece ir nefīra vai slapja.	Pārbaudiet, vai aizdedzes svece ir sausa un fīra.
	Attālums starp aizdedzes sveces elektrodiem nav pareizs.	Notīriet aizdedzes sveci. Pārbaudiet, vai aizdedzes sveces elektrodi atstarpe ir pareiza. Pārbaudiet, vai aizdedzes svece ir aprīkota ar rezistoru.
	Aizdedzes svece ir vaļīga.	Informāciju par pareizo elektrodi atstarpi skatiet tehnisko datu sadaļā.
	Aizdedzes svece ir vaļīga.	Pievelciet aizdedzes sveci.

## Dzinējs sāk darboties, taču tad apstājas

Kas jāpārbauda	Iespējamais iemesls	Procedūra
Degvielas tvertne	Nepareizs degvielas tips.	Iztukšojiet degvielas tvertni un uzpildiet ar pareizo degvielu.
Gaisa filtrs	Ir aizsprostots gaisa filtrs.	Izīriet gaisa filtru.
Karburators	Dzinējs nepareizi darbojas tukšgaitā.	Sazinieties ar vietējo apkopes sniedzēju.

## Pārvadāšana un uzglabāšana

- Pirms izstrādājuma novietošanas glabāšanai vienmēr ļaujiet tam atdzist.
- Attiecībā uz izstrādājuma un degvielas glabāšanu un transportēšanu pārliecinieties, vai nav noplūdes vai tvaiku. Dzirksteles vai atklātas liesmas, ko rada, piemēram, elektroierīces vai tvaika katli, var izraisīt ugunsgrēku.
- Vienmēr izmantojiet apstiprinātas tvertnes degvielas glabāšanai un transportēšanai.
- Pirms transportēšanas vai ilgstošas uzglabāšanas iztukšojiet tvertni. Uzturējiet degvielu atbilstošā utilizēšanas vietā.
- Transportēšanas un glabāšanas laikā piestipriniet transportēšanas aizsargu.
- Noņemiet aizdedzes sveces uzgali no aizdedzes sveces.
- Transportēšanas laikā nostipriniet izstrādājumu. Pārliecinieties, ka tas nevar kustēties.
- Pirms ilgstošas glabāšanas noīriet izstrādājumu un saremontējiet to.

## Tehniskie dati

### Tehniskie dati

	B26PS
<b>Dzinējs</b>	
Cilindra darba tilpums, cm <sup>3</sup>	26,2
Cilindra diametrs, mm	35,8
Gājiens, mm	26
Brīvgaitas apgriezību skaits, apgr./min.	2700–3300
Ieteicamais maksimālais apgriezību skaits, apgr./min.	11800
Dzenamās vārpstas apgriezību skaits, apgr./min	8700
Maksimālā dzinēja jauda saskaņā ar ISO 8893, kW/zp (apgr./min.)	0.75/1.0 @ 8500
Trokšņa slāpētājs ar katalītisko neitralizatoru	Jā
Aizdedzes sistēma ar apgr. skaita regulēšanu	Jā
<b>Aizdedzes sistēma</b>	
Aizdedzes svece	TORCH CMR7H
Atstarpe starp elektrodiem, mm	0,65
<b>Degvielas un elļošanas sistēma</b>	
Degvielas tvertnes tilpums, cm <sup>3</sup> /litri	550/0.55
<b>Svars</b>	
Bez degvielas, griešanas ierīces un aizsarga, kg	5,4
<b>Trokšņa emisija<sup>37</sup></b>	
Skaņas jaudas līmenis, izmērītais dB(A)	109
Skaņas jaudas līmenis, garantētais L <sub>WA</sub> dB (A)	112
<b>Skaņas līmeņi<sup>38</sup></b>	
Ekvivalents skaņas spiediena līmenis pie operatora auss, mērīts atbilstoši standartam EN/ISO 11806 un ISO 22868 (dB(A))	
Aprīkots ar trimmera galvu (oriģināls)	96
Aprīkots ar zāles asmeni (oriģināls)	99

<sup>37</sup> Atbilstoši EK direktīvai 2000/14/EK trokšņa emisija apkārtņē ir mērīta kā trokšņa jauda (L<sub>WA</sub>). Novērotais izstrādājuma skaņas jaudas līmenis ir izmērīts ar pievienotu oriģinālo griešanas ierīci, kas rada augstāko līmeni. Atšķirība starp garantēto un izmērīto skaņas jaudas līmeni ir tāda, ka garantētā skaņas intensitātes līmeņa mērījumu rezultāts ietver arī izkliedi mērījuma rezultātā un atšķirības dažādiem tā paša modeļa izstrādājumiem atbilstoši Direktīvai 2000/14/EK.

<sup>38</sup> Sniegtajos datos par līdzvērtīga skaņas spiediena līmeni ir tipiska statistiskā izkliede 2,5 dB (A) (standartnovirze).

	<b>B26PS</b>
<b>Vibrācijas līmeņi<sup>39</sup></b>	
Līdzvērtīgi vibrācijas līmeņi ( $a_{hv,eq}$ ) pie rokturiem mērīti atbilstoši standartam EN ISO 11806 un ISO 22867, $m/s^2$ :	
Aprīkots ar trimera galvu (oriģināls), pa kreisi/pa labi	6.89/6.80
Aprīkots ar zāles asmeni (oriģināls), pa kreisi/pa labi	6.05/7.30

## Piederumi

### Piederumi

Apstiprinātie piederumi	Tips	Griešanas ierīces aizsargs
M10LH Arbor vārpstas vītne		
Zāles asmens/zāles griezējs	Grass 200-4 (Ø 200, -4 zobi)	580 30 50-01
Trimera galva	P25 (Ø 2.4 mm aukla)	580 30 50-01

Tālāk uzskaitītajiem modeļiem ir ieteicami šādi piederumi.

Apstiprinātās palīgierīces	Art. Nr.	Izmanto sekojošiem modeļiem
Kultivatora agregāts	577 61 62-02	B26PS
Pūtēja agregāts	577 61 62-03	B26PS
Griešanas aprīkojums	577 61 62-04	B26PS
Augstgrieža agregāts	577 61 62-05	B26PS
Dzīvžogu griešanas aprīkojums	967 17 64-01	B26PS
Krūmgrieža iekārta	577 61 62-06	B26PS

<sup>39</sup> Sniegtajos datos par ekvivalentu vibrācijas līmeņi ir tipiska  $1,5 m/s^2$  statistiskā izkliede (standarta novirze).

# EK atbilstības deklarācija

## EK atbilstības deklarācija

Ar šo mēs, Husqvarna AB, SE 561 82 Huskvarnā, ZVIEDRIJĀ, tālr. nr. +46 36 146500, apliecinām, ka šis pārstāvošais izstrādājums:



<b>Apraksts</b>	<b>Benzīna zāles trimēris/ krūmgriezis</b>
Zīmols	McCulloch
Platforma/modelis	AT26CSMC/B26PS
Partija	Sērijas numurs no 2017. gada un vēlāk

Džons Tompsons (John Thompson), EUAP izstrādājumu un mārketinga direktors. (Pilnvarotais Husqvarna AB pārstāvis un atbildīgais par tehnisko dokumentāciju.)

pilnībā atbilst šādām ES direktīvām un noteikumiem:

Direktīva/regula	Apraksts
2006/42/EC	par mašīnām
2014/30/EU	par elektromagnētisko savietojamību
2000/14/EC	par trokšņa emisiju vidē
2011/65/EU	par dažu bīstamu vielu izmantošanas ierobežošanu elektriskās un elektroniskās iekārtās

Ir piemēroti šādi saskaņotie standarti un/vai tehniskās specifikācijas:

EN ISO 12100: 2010, CISPR 12:2007+A1:2009, EN ISO 11806-1:2011, EN ISO 14982:2009, EN 50581:2012

Atbilstoši V pielikumam deklarētās trokšņa līmeņa vērtības ir:

Izmērītais skaņas jaudas līmenis: 109 dB(A)

Garantētais skaņas jaudas līmenis: 112 dB(A)

TÜV Rheinland N.A. ir veicis brīvprātīgu pārbaudi Husqvarna AB uzdevumā, nodrošinot AM 50270951 - Atbilstības sertifikāts EK padomes direktīvai 2006/42/EC par mašīnām.

Šis sertifikāts ir derīgs visām ražotnēm un izcelsmes valstīm, kas norādītas uz izstrādājuma.

Piegādātais benzīna zāles trimēris/krūmgriezis atbilst izstrādājumam, kam tika veikta pārbaude.

Parakstīja: Husqvarna AB, Huskvarna, Zviedrija, 2017-11-30.

---

# TURINYS

---

Įvadas.....	216	Gedimai ir jų šalinimas.....	227
Sauga.....	217	Gabenimas ir laikymas.....	228
Surinkimas.....	221	Techniniai duomenys.....	228
Naudojimas.....	223	Priedai.....	229
Techninė priežiūra.....	225	EB atitikties deklaracija.....	231

---

## Įvadas

---

### Gaminio aprašas

Gaminys yra krūmapjovė su vidaus degimo varikliu.

Nuolat stengiamės padidinti jūsų saugumą ir eksploatacijos efektyvumą. Dėl išsamesnės informacijos prašome kreiptis į savo techninės priežiūros atstovą.

### Naudojimas

Gaminį galima naudoti su žolės pjovimo peiliu arba žoliapjovės galvute įvairių rūšių augmenijai pjauti.

### Gaminio apžvalga

(Pav. 1)

1. Žoliapjovės galvutė
2. Tepimo angos kamštis, kampinė pavara
3. Kampinė pavara
4. Pjovimo įtaiso apsauga
5. Velenas
6. Veleno mova
7. Kilpinė rankena
8. Akceleratoriaus gaidukas
9. Stabdymo jungiklis
10. Akceleratoriaus gaiduko fiksatorius
11. Žvakės antgalis ir uždegimo žvakė
12. Starterio virvės rankena
13. Kuro bakelis
14. Oro filtro dangtelis
15. Oro šalinimo siurbliukas
16. Oro sklendė
17. Varantysis diskas
18. Naudojimo instrukcija
19. Veržliaraktis
20. Peilis
21. J rankena
22. Atraminė jungė
23. Poveržlė
24. Fiksavimo veržlė
25. Diržai
26. Tvirtinimo kilpa
27. Fiksavimo smeigė

Nenaudokite gaminio kitiems darbams, išskyrus žolės pjovimą ir žolės valymą. Žolės pjovimo peilį arba žoliapjovės galvutę naudokite žolei pjauti.

**Pasižymėkite:** Naudojimą gali reglamentuoti nacionalinės arba vietos taisyklės. Laikykitės nustatytų taisyklių.

---

28. Transportavimo apsauga

### Simboliai ant gaminio

- (Pav. 2) ĮSPĖJIMAS! Būkite atsargūs ir tinkamai naudokite gaminį. Šis gaminys gali rimtai sužeisti arba pražudyti naudotoją arba aplinkinius.
- (Pav. 3) Prieš naudodami gaminį atidžiai perskaitykite naudojimo instrukciją ir įsitikinkite, kad instrukcijas suprantate.
- (Pav. 4) Vietose, kur ant jūsų gali užkristi daiktų, dėvėkite apsauginį šalną. Naudokite patvirtintas apsaugines ausines. Naudokite patvirtintas akių apsaugos priemones.
- (Pav. 5) Šis gaminys atitinka taikomas EB direktyvas.
- (Pav. 6) Iš įrenginio gali išskrieti pašaliniai objektai, kurie gali sužeisti.
- (Pav. 7) Naudodami įrenginį laikykitės ne mažesniu kaip 15 m atstumu nuo žmonių ir gyvūnų.
- (Pav. 8) Jeigu pjovimo įranga paliečia objektą, kurio iš karto nenupjauna, asmenys gali atšokti. Įrenginys gali nupjauti kūno dalis. Naudodami įrenginį laikykitės ne mažesniu kaip 15 m atstumu nuo žmonių ir gyvūnų.
- (Pav. 9) Didžiausiasis galios atidavimo veleno greitis.
- (Pav. 10) Rodyklės vaizduoja rankenos padėties ribas.



- (Pav. 11) Naudokite patvirtintas apsaugines pirštines.
- (Pav. 12) Avėkite patvarius, neslystančius batus.
- (Pav. 13) Ilgus plaukus pakelkite aukščiau pečių.
- (Pav. 14) Oro šalinimo siurbliukas.
- (Pav. 15) Sklendė: Nustatykite oro sklendės rankenėlę į uždarytos oro sklendės padėtį.
- (Pav. 16) Nustatykite oro sklendės rankenėlę į padėtį RUN (dirbti).
- (Pav. 17) Degalai.
- (Pav. 18) Triukšmo emisija į aplinką atitinka Europos direktyvą 2000/14/EB ir Naujojo Pietų Velso įstatymą „2017 m. aplinkos apsaugos (triukšmo kontrolės) reglamentas“. Triukšmo emisijos duomenys nurodyti įrenginio etiketėje ir skyriuje Techniniai duomenys.

yyyywwxxx Duomenų plokštelė su serijos numeriu. yyyy  
x yra pagaminimo metai, ww yra pagaminimo savaitė.

**Pasižymėkite:** Kiti ant gaminio pateikti simboliai (lipdukai), skirti kai kurių rinkų sertifikavimo reikalavimams.

## „Euro V“ standartas



**PERSPĖJIMAS:** Variklio modifikavimas panaikina šio produkto ES tipo patvirtinimą.

## Atsakomybė už gaminį

Kaip nurodyta atsakomybės už gaminį įstatymuose, mes nesame atsakingi už mūsų gaminio sukeltą žalą, jei:

- gaminys netinkamai suremontuotas;
- gaminys suremontuotas naudojant kito gamintojo arba gamintojo nepatvirtintas dalis;
- gaminys turi kito gamintojo arba gamintojo nepatvirtintą priedą;
- gaminys suremontuotas ne patvirtintame techninės priežiūros centre arba jį suremontavo ne patvirtintas atstovas.

## Sauga

### Saugos ženklų reikšmės

[spėjimai, perspėjimai ir pastabos yra skirtos atkreipti dėmesį į ypač svarbias vadovo dalis.



**PERSPĖJIMAS:** Naudojamas, kai naudotojui ar šalia esantiems asmenims kyla mirtino arba sunkaus sužeidimo pavojus arba, jei nesilaikoma vadove pateiktų nurodymų.



**PASTABA:** Naudojamas, kai kyla pavojus sugadinti gaminį, kitas medžiagas arba padaryti žalą aplinkai, jei nesilaikoma vadove pateiktų nurodymų.

**Pasižymėkite:** Naudojama pateikti daugiau, nei būtina esamoje situacijoje, informacijos.

### Bendrieji saugos nurodymai



**PERSPĖJIMAS:** Prieš naudodami gaminį, perskaitykite toliau esančius įspėjimus.

- Naudokite gaminį tinkamai. Netinkamai naudojant galima rimtai arba mirtinai susižeisti. Produktą naudokite tik šiose instrukcijose nurodytiems darbams. Nenaudokite gaminio kitiems darbams.
- Paisykite šiose instrukcijose pateiktų nurodymų. Paisykite saugos simbolių ir saugos nurodymų.
- Naudotojui nepaisant instrukcijų ir simbolių, galima sugadinti įrangą arba susižeisti ar mirtinai susižeisti.
- Neišmeskite šių instrukcijų. Vadovaukitės šiomis instrukcijomis surinkdami ir naudodami šį gaminį bei atlikdami jo techninę priežiūrą. Vadovaukitės šiomis instrukcijomis, kad tinkamai prijungtumėte priedus. Naudokite tik patvirtintus priedus.
- Sugadinto gaminio nenaudokite. Paisykite techninės priežiūros grafiko. Atlikite tik šiose instrukcijose aprašytus priežiūros darbus. Visus kitus techninės priežiūros darbus turi atlikti patvirtintas techninės priežiūros centras.
- Šiose instrukcijose negali būti numatytos visos situacijos, su kuriomis galite susidurti naudodami gaminį. Būkite atsargūs ir apdairūs. Gaminio nenaudokite ir nevykdykite jo priežiūros darbų, jei nesate tikri dėl jo būklės. Jei reikia informacijos, kreipkitės į gaminio ekspertą, pardavimo atstovą, techninės priežiūros atstovą arba patvirtintą techninės priežiūros centrą.
- Prieš surinkdami gaminį, ruošdami jį saugoti arba atlikdami priežiūros darbus, atjunkite uždegimo žvakės kabelį.
- Nenaudokite gaminio, jei pasikeitė jo pradiniai techniniai duomenys. Nekeiskite gaminio dalių, neturinčių gamintojo patvirtinimo. Naudokite tik gamintojo patvirtintas dalis. Netinkamai prižiūrint gaminį galima susižeisti arba žūti.
- Neįkvėpkite variklio skleidžiamų dujų. Ilgalais kvėpavimas variklio išmetamosiomis dujomis pavojingas gyvybei.
- Neužveskite gaminio patalpoje arba greta degių medžiagų. Išmetamosios dujos yra karštos, jose gali

būti kibirkščių, kurios gali sukelti gaisrą. Dėl oro stygiaus galima susižaloti arba žūti uždusęs arba apsinuodijęs anglies monoksidu.

- Naudojant šį gaminį, variklis sukuria elektromagnetinį lauką. Elektromagnetinis laukas gali sugadinti medicininius implantus. Prieš pradėdami naudoti šį gaminį, pasitarkite su savo gydytoju ir medicininio implanto gamintoju.
- Neleiskite gaminio naudoti vaikams. Neleiskite gaminio naudoti su instrukcijomis nesusipažinusiems asmenims.
- Visada prižiūrėkite gaminį naudojantį fizinę arba protinę negalią turintį asmenį. Būti na nuolatinė atsakingo suaugusiojo priežiūra.
- Užraskite gaminį vaikams ir nepatvirtintiems asmenims nepasiekiamoje vietoje.
- Iš gaminio gali išskrieti ir sužaloti pašaliniai objektai. Paisykite saugos nurodymų, kad sumažėtų sužeidimų arba žūtys pavojus.
- Nepalikite gaminio be priežiūros, kai užvestas variklis.
- Dėl nelaimingo įvykio yra atsakingas gaminio naudotojas.
- Prieš naudodami gaminį įsitinkite, kad jo dalys nepažeistos.
- Prieš naudodami gaminį, įsitinkite, kad aplink jus mažesniu nei 15 m (50 pėdų) spinduliu nėra pašalinių žmonių arba gyvūnų. Pasirūpinkite, kad greta esantys asmenys žinotų, jog ketinate naudoti gaminį.
- Atsižvelkite į nacionalinius arba vietos įstatymus. Jie gali drausti arba riboti gaminio naudojimą konkrečiomis sąlygomis.
- Neekspluotokite gaminio, jeigu esate pavargę, vartojote alkoholio, narkotikų ar vaistų. Tai gali paveikti jūsų regėjimą, budrumą, koordinaciją ir nuovokumą.

- Kad įrenginį būtų galima saugiai naudoti ir nebūtų sužeistas naudotojas arba kiti asmenys, įrenginys būtina turi būti tinkamai prikabinatas prie diržų.

## Naudojimo saugos instrukcijos

- Prieš naudodami gaminį įsitinkite, kad produktas visiškai surinktas.
- Prieš pradėdami pastumkite gaminį per 3 m (10 pėdas) nuo vietos, kurioje užpildėte kuro bakelį. Padėkite gaminį ant lygaus paviršiaus. Patikrinkite, ar pjovimo įtaisas neliečia žemės ar kokio kito daikto.
- Iš gaminio gali išskrieti pašaliniai objektai, kurie gali pažeisti akis. Dirbdami gaminiumi visada naudokite akių apsaugos priemones.
- Būkite apdairūs – darbo metu be jūsų žinios prie gaminio gali prisitarti vaikai.
- Jei darbo zonoje yra pašalinių asmenų, gaminio nenaudokite. Į darbo zoną įžengus pašaliniam asmeniui, išjunkite gaminį.
- Pasirūpinkite, kad niekada neprarastumėte gaminio kontrolės.
- Nenaudokite gaminio, jei nelaimės atveju negalėtumėte sulaukti pagalbos. Prieš pradėdami naudoti įrenginį visada pasirūpinkite, kad aplinkiniai žinotų, jog ketinate naudoti įrenginį.
- Nesisukite su gaminiumi prieš tai neįsitikinę, kad saugioje zonoje nėra pašalinių asmenų arba gyvūnų.
- Prieš pradėdami pašalinkite iš darbo zonos visus pašalinius objektus. Pjovimo įtaisui užkliudžius pašalinį objektą, objektas gali išskrieti ir sužaloti arba sugadinti įrangą. Pašalinės medžiagos gali apsvyoti aplink pjovimo įtaisą ir sugadinti gaminį.
- Nenaudokite gaminio prastu oru (per rūką, lietu, esant stipriam vėjui, žaibo tikimybei ar kitoms nepalankioms oro sąlygoms). Dėl prasto vėjo gali susidaryti pavojingos sąlygos (pvz., slidūs paviršiai).
- Įsitinkite, kad galite judėti laisvai ir dirbti stabilioje padėtyje.

(Pav. 19)

- Įsitinkite, kad naudodami gaminį nenugriūsite. Naudodami gaminį nepasivirkite.
- Gaminį visada laikykite abiem rankomis. Gaminį laikykite dešinėje kūno pusėje.

(Pav. 20)

- Gaminį naudokite nuleidę pjovimo įtaisą žemiau liemens.
- Jei užvedant variklį oro sklendės rankenėlė yra uždarytos oro sklendės padėtyje, pjovimo įtaisas pradeda sukintis.
- Varikliui išsijungus nelieskite kampinės pavaros. Varikliui išsijungus kampinė pavara būna įkaitusi. Įkaitę paviršiai gali sužaloti.
- Prieš perkeldami gaminį išjunkite variklį.
- Nepadėkite gaminio, kai užvestas variklis.
- Prieš pašalindami nuo gaminio nepageidaujamas medžiagas išjunkite variklį ir palaukite, kol pjovimo įtaisas sustos. Jei jūs ar pagalbininkas ketina

## Surinkimo saugos instrukcijos



**PERSPĖJIMAS:** Prieš naudodami gaminį atidžiai perskaitykite, supraskite ir tiksliai laikykitės šių nurodymų.

- Prieš surinkdami gaminį nuimkite akumuliatorių.
- Naudokite patvirtintas apsaugines pirštines.
- Naudodami pjūklo diską arba žolės pjovimo peilį pasirūpinkite, kad prie įrenginio būtų pritvirtinta tinkama valdymo rankena, ašmenų apsauga ir diržai.
- Naudojant pažeistą arba netinkamą apsaugą galima susižeisti. Nenaudokite pjovimo įtaiso be patvirtinto apsaugo.
- Prieš paleisdami gaminį įsitinkite, kad tinkamai surinkote dangtelį ir veleną.
- Pavaros diskas ar atraminė jungė turi būti tinkamai įleisti į pjovimo įtaiso viduryje esančią angą. Netinkamai uždėtas pjovimo įtaisas gali sunkiai arba mirtinai sužeisti.

pašalinti nupjautą medžiagą, palaukite, kol pjovimo įtaisas sustos.

## Asmeninės apsauginės priemonės



**PERSPĖJIMAS:** Prieš naudodami gaminį, perskaitykite toliau esančius įspėjimus.

- Naudodami įrenginį būtinai dėvėkite patvirtintas asmenines apsaugines priemones. Asmeninės apsauginės priemonės nepadės visiškai išvengti pavojaus susižeisti, tačiau nelaimingo atsitikimo atveju mažiau nukentėsite. Leiskite prekybos atstovui padėti pasirinkti tinkamą įrangą.
- Naudokite apsauginį šalmą ten, kur gali būti krentančių daiktų

(Pav. 21)

- Naudokite pakankamomis garso slopinimo savybėmis pasižyminčias patvirtintas apsaugines ausines. Ilgalaikis triukšmo poveikis gali nesugrąžinamai pakenkti klausai.

(Pav. 22)

- Naudokite patvirtintas akių apsaugos priemones. Jei naudojamas apsauginis skydelis, turi būti nešiojami ir patvirtinti apsauginiai akiniai. Patvirtinti apsauginiai akiniai yra tie, kurie atitinka JAV ANSI Z87.1 standartą arba ES EN 166 standartą.

(Pav. 23)

- Kai būtina, pvz., montuojant, apžiūrint arba valant pjovimo įrangą, užsimaukite pirštines.

(Pav. 24)

- Avėkite tvirtus, neslystančius batus.

(Pav. 25)

- Vilkėkite iš stiprios medžiagos pagamintus drabužius. Būtinai mėvėkite tvirtas, ilgas kelnes, vilkėkite aprangą ilgomis rankovėmis. Nevilkėkite laisvų drabužių, kurie gali užkibti už krūmokšnių ir šakų. Nenešiokite papuošalų, trumpų kelnių ar atvirų batų ir nevaikščiokite basomis. Saugiai susisiekite plaukus aukščiau pečių.
- Netoliese turi būti pirmosios pagalbos vaistinė.

(Pav. 26)

## Gaminio apsauginės priemonės



**PERSPĖJIMAS:** Prieš naudodami gaminį, perskaitykite toliau esančius įspėjimus.

- Nesinaudokite gaminiu, jei jo apsauginės priemonės yra netvarkingos.
- Reguliariai tikrinkite apsaugines priemones. Žr. *Priežiūros grafikas psl. 225*.
- Jei apsauginės priemonės yra pažeistos, pasitarkite su Husqvarna techninės priežiūros atstovu.

## Akceleratoriaus gaiduko fiksatoriaus patikra

1. Patikrinkite, ar akceleratoriaus gaiduko fiksatorius (A) ir akceleratoriaus gaidukas (B) laisvai junginėjasi ir ar gerai veikia jų spyruoklių sistema. (Pav. 27)
2. Paspauskite akceleratoriaus gaiduko fiksatorių ir įsitikinkite, kad atleidus jis grįžta į savo pradinę padėtį. (Pav. 28)
3. Patikrinkite, ar veikiant laisvąja eiga akceleratoriaus gaidukas yra fiksuotas tuščiosios eigos padėtyje, kai akceleratoriaus blokatoriaus yra atleistas. (Pav. 29)
4. Paleiskite gaminį ir stipriai spustelkite akceleratorių.
5. Atleiskite akceleratoriaus gaiduką ir įsitikinkite, kad pjovimo įtaisas sustoja ir daugiau nesisuka.



**PERSPĖJIMAS:** Jei pjovimo įtaisas juda akceleratoriaus gaidukui esant laisvoje eigoje, būtina reguliuoti karbiuratoriaus laisvąją eigą. Žr. *Greičio tuščiąja eiga reguliavimas psl. 226*.

## Stabdymo jungiklio patikra

1. Užveskite variklį.
2. Perjunkite stabdymo jungiklį į stabdymo padėtį ir patikrinkite, ar variklis išjungiamas. (Pav. 30)

## Pjovimo įtaiso apsaugo patikra



**PERSPĖJIMAS:** Nenaudokite pjovimo įtaiso be patvirtinto ir tinkamai uždėto pjovimo įtaiso apsaugo. Visuomet naudokite rekomenduojamą pjovimo įtaisui pritaiktą apsaugą, žr. *Priedai psl. 229*. Jei sumontuotas netinkamas ar pažeistas pjovimo įtaiso apsaugas, galima sunkiai susižeisti.

Pjovimo įtaiso apsauga sustabdo operatoriaus kryptimi išsviedžiamus objektus. Be to, jis saugo, kad nepaliestumėte pjovimo įtaiso ir nesusižeistumėte.

1. Visiškai išjunkite variklį.
2. Apžiūrėkite, ar apsauga nesugadinta, pavyzdžiui, neįskilusi. (Pav. 31)
3. Jeigu pjovimo įtaiso apsauga sugadinta, ją pakeiskite.

## Duslintuvas

(Pav. 32)

- Nenaudokite variklio su pažeistu duslintuvu. Pažeistas duslintuvas skleidžia daugiau triukšmo ir kelia didesnį gaisro pavojų. Visada šalia turėkite gesintuvą.
- Reguliariai apžiūrėkite, ar duslintuvas pritvirtintas prie gaminio.
- Kai variklis užvestas nelieskite variklio arba duslintuvo. Išjungę variklį kurį laiką nelieskite variklio arba duslintuvo. Įkaitę paviršiai gali sužaloti.

- Karštas duslintuvas gali sukelti gaisrą. Būkite atsargūs naudodami gaminį greta degių skysčių arba dujų.
- Nelieskite pažeisto duslintuvo dalių. Dalyse gali būti kancerogeninių medžiagų.

### Antveržlės tvirtinimas ir nuėmimas



**PERSPĖJIMAS:** Išjunkite variklį, mūvėkite apsaugines pirštines ir saugokitės pjovimo įtaiso aštrių briaunų.

Fiksavimo veržlė naudojama kai kuriems pjovimo įtaisams tvirtinti. Antveržlės veržlės sriegis kairinis.

- Tvirtindami fiksavimo veržlę sukite prieš pjovimo įtaiso sukimosi kryptį.
- Nuimdami fiksavimo veržlę sukite pjovimo įtaiso sukimosi kryptimi.
- Norėdami atlaisvinti arba priveržti fiksavimo veržlę, naudokite raktą su galvute ilgu kotu. Paveiksle rodyklė rodo sritį, kurioje galima naudoti raktą su galvute. (Pav. 33)



**PERSPĖJIMAS:** Atlaisvinant arba priveržiant fiksavimo veržlę jos ašmenys gali sužeisti. Tai darydami visuomet įsitikinkite, kad geležtės apsauga saugo jūsų ranką nuo sužalojimų.

**Pasižymėkite:** Įsitikinkite, kad neįmanoma ranka pasukti antveržlės. Jeigu nailoninės įvorės pasipriešinimas mažesnis nei 1,5 Nm, pakeiskite veržlę. Fiksavimo veržlė turi būti pakeista maždaug po 10 prisukimų.

### Pjovimo įtaisas



**PERSPĖJIMAS:** Nenaudojamas pjovimo įtaisas privalo nesisukti. Įsitikinkite, kad variklis sustojo. Prieš pradėdami dirbti su pjovimo įranga atjunkite uždegimo žvakės antgalį.



**PERSPĖJIMAS:** Įsitikinkite, kad nepažeistas pjovimo įtaisas. Pažeistas pjovimo diskas gali sužaloti. Pakeiskite pažeistą pjovimo įtaisa.



**PERSPĖJIMAS:** Naudokite tinkamą pjovimo įtaisa. Pjovimo įrangą naudokite tik su mūsų rekomenduojamais apsaugais, žr. *Priedai psl. 229.*

### Pjovimo įranga

- Stambesnei žolei pjauti naudokite žolės peilius.

(Pav. 34)

- Žolei pjauti naudokite žoliapjovės galvutę.

(Pav. 35)

- Kad būtų sumažintas nelaimingų atsitikimų pavojus, peilio ašmenys turi būti gerai ir teisingai pagalašti.

(Pav. 36)

- Apžiūrėkite, ar pjovimo įtaisas nesugadintas ir neįtrūkęs. Pakeiskite pažeistą pjovimo įtaisa.
- Pjovimo įtaisus naudokite tik su rekomenduojamomis pjovimo įtaisų apsaugomis. Žr. *Priedai psl. 229.*

### Žoliapjovės galvutė



**PERSPĖJIMAS:** Siekiant išvengti pavojingos vibracijos, visuomet įsitikinkite, kad žoliapjovės lynas standžiai ir tolygiai apvyniotas apie būgną.

(Pav. 37)

- Naudokite tik tai rekomenduojamas žoliapjovės galvutes ir žoliapjovės lynus.
- Naudokite tik rekomenduojamus pjovimo įtaisus.
- Mažesniems įrenginiams reikia mažesnių žoliapjovės galvučių ir atvirksčiai.
- Taip pat svarbus žoliapjovės lyno ilgis. Ilgesniam lynui sukti reikia stipresnio variklio nei to paties storio trumpesniam lynui.
- Patikrinkite, ar nepažeistas prie apsauginio žoliapjovės skydelio pritvirtintas peilis. Jis nupjauna reikiamo ilgio žoliapjovės lyną.
- Prieš naudodami žoliapjovės lyną, pamirkykite jį porą dienų vandenyje, kad prailgėtų jo eksploataavimo laikas.

### Žolės pjovimo peiliai ir žolės pjovimo įtaisai

- Naudokite gaminį su patvirtintu žolės pjovimo peiliu. Žolės pjovimo peilį naudokite tik tinkamai pritvirtinę visas reikiamas dalis. Patikrinkite, ar viskas atlikta tinkamai ir kad naudojamos tinkamos dalys. Dėl netinkamai sumontuotų dalių peilis gali nuskrieti ir rimtai sužaloti naudotoją arba aplinkinius.
- Peilį imkite arba prižiūrėkite mūvėdami apsaugines pirštines.
- Naudodami gaminį su žolės pjovimo peiliu naudokite galvos apsaugą.
- Žolės pjovimo peilis ir žolės pjovimo įtaisas skirti stambesnei žolei pjauti.
- Sustabdžius variklį arba atleidus akceleratoriaus gaiduką žolės peilis sukasi toliau ir gali sužaloti. Prieš atlikdami priežiūrą, įsitikinkite, kad žolės peilis visiškai sustojo.
- Prieš pradėdami dirbti su pjovimo įranga pirmiausia išjunkite variklį. Įsitikinkite, kad pjovimo įtaisas visiškai sustojo. Nuo degimo žvakės nuimkite laidą.
- Naudokite tik patvirtintą pjovimo įtaisa arba tinkamai pagalaštą peilį.
- Peilio ašmenys turi būti gerai ir teisingai pagalašti.
- Sugadinto pjovimo įtaiso nenaudokite.

- Transportuodami arba palikdami saugoti gaminį, pritvirtinkite transportavimui skirtą apsauginį elementą prie žolės pjovimo peilio.

## Degalų naudojimo sauga



**PERSPĖJIMAS:** Prieš naudodami gaminį, perskaitykite toliau esančius įspėjimus.

- Nemaiškykite degalų patalpoje arba šalia šilumos šaltinio.
- Neužveskite gaminio, jei ant gaminio yra kuro arba variklio alyvos. Nuvalykite nepageidaujamą kurą / alyvą ir palaukite, kol gaminys išdžius. Nuvalykite nuo gaminio nepageidaujamą kurą.
- Apsipylę drabužius kuru nedelsiant persirenkite.
- Neapsipilkite kūno kuru, nes jis gali sužaloti. Apsipylę kūną kuru, jį nusiplaukite muilu ir vandeniui.
- Neužveskite variklio, jei apliejote gaminį arba kūną alyva arba kuru.
- Neužveskite gaminio, jei iš variklio sunkiasi skysčiai. Reguliariai tikrinkite, ar iš variklio nesisunkia skysčiai.
- Atsargiai elkitės su kuru. Kuras yra degus, o jo garai – sprogūs, todėl neatsargiai elgiantis galima susižaloti arba žūti.
- Neįkvėpkite kuro garų, nes jie gali sužaloti. Pasirūpinkite tinkamu vėdinimu.
- Nerūkykite greta kuro arba variklio.
- Nedėkite šiltų objektų greta kuro arba variklio.
- Nepilkite kuro, kai variklis užvestas.
- Prieš pildami kurą įsitinkinkite, ar variklis ataušęs.
- Prieš pildami kurą lėtai atidarykite kuro bakelio dangtelį ir atsargiai išleiskite slėgį.
- Nepilkite į variklį kuro būdami patalpoje. Dėl oro stygiaus galima susižaloti arba žūti uždusis arba apsinuodijus anglies monoksidu.
- Kruopščiai priveržkite kuro bakelio dangtelį, nes antraip gali kilti gaisras.
- Prieš pradėdami darbą patraukite gaminį mažiausiai 3 m (10 pėdų) nuo vietos, kurioje pylėte kurą.
- Nepripilkite į kuro bakelį pernelyg daug kuro.
- Pasirūpinkite, kad perkeliant gaminį arba kuro bakelį iš jo neišsiliėtų kuras.

- Nestatykite gaminio arba kuro bakelio greta atviros liepsnos, kibirkščių arba degiklio. Įsitinkinkite, kad laikymo patalpoje nėra atviros liepsnos.
- Kurą gabenkite ir laikykite tik patvirtintuose bakeliuose.
- Prieš palikdami gaminį saugoti ilgesniam laikui, ištuštinkite kuro bakelį. Kurą utilizuokite atsižvelgdami į vietinius įstatymus.
- Nuvalykite gaminį prieš palikdami jį saugoti ilgesniam laikui.
- Prieš palikdami gaminį saugoti ilgesnį laiką atjunkite uždegimo žvakės antgalį, kad variklis netikėtai neužsivestų.

## Priežiūros saugos instrukcijos



**PERSPĖJIMAS:** Prieš naudodami gaminį, perskaitykite toliau esančius įspėjimus.

- Išjunkite variklį, įsitinkinkite, kad sustojo pjovimo įtaisas ir prieš atlikdami priežiūrą palaukite, kol atvės įrenginys.
- Prieš atlikdami priežiūros darbus atjunkite žvakės antgalį.
- Variklio išmetamosiose dujose yra anglies monoksido – nuodingų, bekvapių ir labai pavojingų dujų, nuo kurių poveikio galima mirti. Nenaudokite įrenginio patalpose ar uždarose erdvėse.
- Variklio išmetamosios dujos yra karštos, jose gali būti kibirkščių. Nenaudokite įrenginio patalpoje arba greta degių medžiagų.
- Gamintojo nepatvirtinti priedai ir gaminio pakeitimai gali rimtai ar net mirtinai sužeisti. Nekeiskite gaminio. Būtinai naudokite originalias atsargines dalis.
- Jeigu priežiūra atliekama netinkamai ir nereguliariai, padidėja pavojus susižeisti ir sugadinti įrenginį.
- Atlikite tik naudojimo instrukcijoje nurodytus priežiūros darbus. Visus kitus techninės priežiūros darbus patikėkite atlikti patvirtintam „Husqvarna“ techninės priežiūros atstovui.
- Patvirtintas „Husqvarna“ techninės priežiūros atstovas turi reguliariai atlikti gaminio techninę priežiūrą.
- Pakeiskite pažeistas, sulūžusias arba susidėvėjusias dalis.

## Surinkimas

### Įvadas



**PERSPĖJIMAS:** Prieš surinkdami įrenginį perskaitykite ir supraskite saugos skyriaus informaciją.



**PERSPĖJIMAS:** Prieš surinkdami gaminį nuo uždegimo žvakės nuimkite dangtelį.

### J rankenos tvirtinimas

1. Pritvirtinkite J rankeną prie kilpinės rankenos, kaip parodyta iliustracijoje. Priveržkite veržlę. (Pav. 38)

2. J rankeną būtina pritvirtinkite tarp rodyklių, pažymėtų ant veleno.

## Dviejų dalių veleno surinkimas

1. Pasukite rankenėlę, kad atlaisvintumėte movą. (Pav. 39)
2. Sulygiuokite pjovimo įtaisą (A) su skyle movoje (B). (Pav. 40)
3. Įstatykite įtaisą į movą, kol pasigirs spragtelėjimas. (Pav. 41)
4. Iki galo priveržkite tvirtinimo rankenėlę. (Pav. 39)

## Dviejų dalių veleno išrinkimas

1. Pasukite rankenėlę 3 kartus, kad atlaisvintumėte movą. (Pav. 39)
2. Paspauskite ir laikykite nuspaudę mygtuką (C).
3. Tvirtai laikykite variklio bloką.
4. Išimkite pjovimo įtaisą iš movos. (Pav. 42)

## Pjovimo įrangos surinkimas

Pjovimo įranga – tai pjovimo įtaisas ir pjovimo įtaiso apsauga.



**PERSPĖJIMAS:** Mūvėkite apsaugines pirštines.



**PERSPĖJIMAS:** Naudokite tik pjovimo įtaisui rekomenduojamą pjovimo įtaiso apsaugą. Žr. *Priedai psl. 229*



**PERSPĖJIMAS:** Netinkamai uždėtas pjovimo įtaisas gali sunkiai arba mirtinai sužeisti.

## Geležties apsaugos, žolės pjovimo geležties bei žolės peilio tvirtinimas



**PASTABA:** Pasirūpinkite, kad būtų nuimta papildoma apsauga.

**Pasižymėkite:** Naudokite rekomenduojamą geležties apsaugą. Žr. *Priedai psl. 229*.

1. Uždėkite geležties apsaugą ant veleno. Pritvirtinkite geležties apsaugą varžtais. (Pav. 43)
2. Pritvirtinkite varantįjį diską (B) prie galios atidavimo veleno.
3. Sukite galios atidavimo veleną tol, kol viena iš varančiojo disko angų atsistos ties skyle pavaros korpuse.
4. Į angą įkiškite fiksavimo kaištį (C), kad užfiksuotumėte veleną.

5. Peilį (D), atraminį gaubtą (E) ir atraminę jungę (F) uždėkite ant galios atidavimo veleno.
6. Prisukite veržlę (G). Naudodami kombinuotą veržliaraktį priveržkite veržlę 35–50 Nm sukimo momentu. Laikykite kombinuotą veržliaraktį kiek galima arčiau geležties apsaugos.
7. Veržlė priveržiama sukant kombinuotą veržliaraktį prieš žoliapjovės sukimosi kryptį. (Pav. 44)

**Pasižymėkite:** Kairinis sriegis.

## Pjovimo įtaiso apsaugos ir žoliapjovės galvutės tvirtinimas

1. Pritvirtinkite pjovimo įtaiso apsaugą (A) prie veleno naudodami varžtą (L). (Pav. 45)
2. Pritvirtinkite varantįjį diską (B) prie galios atidavimo veleno. (Pav. 46)
3. Sukite darbinį veleną, kol varančiojo disko anga susilygiuos su pavaru dėžės anga.
4. Įstatykite į angą mažą atsuktuvą (C), kad užfiksuotumėte veleną.
5. Pasukite žoliapjovės galvutę (H) prieš laikrodžio rodyklę, kad priveržtumėte žoliapjovės galvutę prie pavaru dėžės. (Pav. 47)

**Pasižymėkite:** Kairinis sriegis.

## Transportavimui skirto apsauginio elemento montavimas

- Uždėkite transportavimui skirtą apsauginį elementą ant geležties. (Pav. 48)

## Laikymo diržų montavimas



**PERSPĖJIMAS:** Įrenginys turi būti visada tinkamai prikabinatas prie laikymo diržų. Jei jis nepritvirtintas, gaminio negalėsite saugiai valdyti ir galite sužeisti save arba kitus. Nenaudokite pažeisto diržo. Nenaudokite laikymo diržų su sugedusiu greito atsegimo mechanizmu.

1. Užsidėkite antpetinį diržą
2. Prijunkite įrenginį prie diržo.
3. Sureguliuokite tinkamiausią darbinę diržo padėtį.
4. Sureguliuokite šoninius diržus taip, kad abu pečiai būtų vienodai apkrauti. (Pav. 49)
5. Sureguliuokite laikymo diržus taip, kad pjovimo įtaisas būtų lygiagrečiai su žemės paviršiumi.
6. Leiskite pjovimo įtaisui lengvai remtis į žemę. Sureguliuokite laikymo diržų sąvaržas, kad gaminys būtų tinkamai subalansuotas.

**Pasižymėkite:** Jei naudojate žolės pjovimo peilį, jis turi būti balansuojamas maždaug 10 cm / 4 col. virš žemės paviršiaus.

# Naudojimas

## Išvadas

Nenaudokite alyvos, skirtos keturtakčiams varikliams.



**PERSPĖJIMAS:** Prieš naudodami gaminį perskaitykite ir supraskite saugos skyriaus informaciją.

## Degalai

[renginys turi dvitaktį variklį.



**PASTABA:** Naudojant netinkamo tipo degalus gali būti sugadintas variklis. Naudokite benzino ir dvitakčių variklių alyvos mišinį.

## Iš anksto sumaišyti degalai

- Naudokite Husqvarna iš anksto sumaišytus geros kokybės alkilintus degalus, siekdami geriausių rezultatų ir prailginti variklio tarnavimo laiką. Šiuose degaluose palyginti su įprastiniais degalais yra mažiau kenksmingų chemikalų, todėl sumažėja kenksmingų išmetamųjų dujų kiekis. Likučių po degimo kiekis yra mažesnis, naudojant šiuos degalus, todėl variklio komponentai išlieka švaresni.

## Degalų maišymas

### Benzinas

- Naudokite kokybišką bešvinį benziną, kurio etanolio koncentracija yra iki 10 %.



**PASTABA:** Nenaudokite benzino, kurio oktaninis skaičius yra mažesnis nei 90 RON/87 AKI. Naudojant žemesnio oktaninio skaičiaus degalus gali nesklaidžiai veikti variklis, tai pažeis variklį.

- Rekomenduojame naudoti didesnio oktaninio skaičiaus benziną, dirbant su nuolat dideliais variklio sukiais.

### Alyva dvitakčiams varikliams

- Siekdami geriausių rezultatų ir našumo, naudokite Husqvarna dvitakčių variklių alyvą.
- Jei negalite gauti Husqvarna dvitakčio variklio alyvos, naudokite geros kokybės dvitakčių variklių alyvą, skirtą oru aušinamiems varikliams Norėdami išsirinkti tinkamą alyvą, kreipkitės į techninio aptarnavimo atstovą.



**PASTABA:** Niekada nenaudokite dvitaktės alyvos, skirtos vandeniu aušinamiems valčių varikliams, dar vadinamos valčių variklių alyva.

## Degalų ir dvitakčių variklių alyvos maišymas

Benzinas, litrais	Dvitakčio variklio alyva, litrais
	<b>2 % (50:1)</b>
5	0,10
10	0,20
15	0,30
20	0,40



**PASTABA:** Maišant nedidelius degalų kiekius, nedidelė paklaida gali stipriai pakeisti mišinio santykį. Kruopščiai pamatuokite alyvos kiekį, kad gautumėte tinkamą mišinį.

(Pav. 50)

1. Pripildykite pusę kiekio degalų švarioje talpykloje degalams.
2. Supilkite visą alyvos kiekį.
3. Suplakite degalų mišinį.
4. Tada supilkite likusią benzino dalį į talpyklą.
5. Kruopščiai suplakite degalų mišinį.



**PASTABA:** Nesumaišykite degalų ilgiamiam nei 1 mėnesio laikotarpiui.

## Kuro bakelio užpildymas

1. Nuvalykite sritį aplink kuro bakelio dangtelį. (Pav. 51)
2. Papurtykite talpyklą, kad degalai gerai susimaišytų.
3. Nuimkite degalų bako dangtelį ir užpildykite degalų baką.
4. Stipriai užsukite degalų bakelio dangtelį.
5. Prieš paleisdami gaminį visada patraukite jį 3 metrus / 10 pėdų nuo degalų pildymo vietos ir degalų talpyklos.

**Pasižymėkite:** Norėdami sužinoti, kur yra kuro bakelis jūsų gaminyje, žr. *Gaminio apžvalga psl. 216.*

## Patikrinimas prieš paleidimą

1. Įsitinkite, kad nėra gaminio trūkstamų, pažeistų, atsilaivinusių ar susidėvėjusių dalių.



2. Patikrinkite, ar varžlės ir varžtai yra priveržti
3. Įsitinkinkite, kad nepažeisti ašmenys ar žoliapjovės galvutė.
4. Įsitinkinkite, kad tinkamai priveržta fiksavimo varžlė.  
*Žr. Antvaržlės tvirtinimas ir nuėmimas psl. 220.*
5. Patikrinkite, ar neužsikūšęs oro filtras.
6. Įsitinkinkite, kad gaminio saugos įtaisai nepažeisti.
7. Įsitinkinkite, kad nėra gaminio degalų nuotėkio.

## Šalto variklio užvedimas

1. Padėkite gaminį ant lygaus paviršiaus ir įsitinkinkite, kad jokie objektai nesiliečia su pjovimo įtaisu.
2. Nuspauskite akceleratorių iki galo. (Pav. 52)
3. 10 kartų paspauskite kuro siurbliuką. (Pav. 53)
4. Oro sklendės rankenėlę perjunkite į uždarytos oro sklendės padėtį. (Pav. 54)
5. Laikykite gaminį prie žemės. Lėtai traukite starterio virvės rankenėlę dešine ranka, kol pajusite pasipriešinimą. Greitai ir tvirtai patraukite starterio virvės rankenėlę, kol užsives variklis. (Pav. 55)

**Pasižymėkite:** Nevyniokite starterio virvės sau ant rankos. (Pav. 56)



**PASTABA:** Netraukite starterio virvės iki galo ir nepaleiskite jos rankenėlės. Taip galima sugadinti gaminį.

6. Perkelkite oro sklendės rankenėlę į veikimo padėtį ir patraukite starterio virvės rankenėlę, kol užsives variklis.
7. Lengvai nuspauskite akceleratoriaus gaiduką, kad įrenginys veiktų nedideliu greičiu 60 sekundžių.



**PERSPĖJIMAS:** Nelieskite gaubto. Jeigu uždegimo žvakės antgalis pažeistas, galite nusideginti odą ir gauti elektros smūgį. Niekada nenaudokite gaminio, kurio uždegimo žvakės antgalis yra pažeistas.

## Šilto variklio užvedimas

1. Stabdymo jungiklį nustatykite į paleidimo padėtį.
2. 10 kartų paspauskite kuro siurbliuką.
3. Nustatykite oro sklendės rankenėlę į veikimo padėtį, tada patraukite starterio virvę, kol užsives variklis.

## Gaminio sustabdymas

- Norėdami išjungti variklį, nuspauskite stabdymo mygtuką. (Pav. 30)

**Pasižymėkite:** Stabdymo jungiklis automatiškai grįžta į pradinę padėtį.

## Bendrieji darbo nurodymai



**PERSPĖJIMAS:** Pjaudami įtemptą medį būkite atsargūs. Prieš pjaunant arba baigus pjauti medis gal spyruokliuodamas grįžti į įprastą padėtį, atsitrenkti į jus arba įrenginį ir sužeisti.

- Viename darbo zonos gale išvalykite atvirą plotą ir pradėkite dirbti nuo šios vietos.
- Darbo zonoje judėkite besikartojančia trajektorija. (Pav. 57)
- Įrenginį iki galo sukiokite į kairę ir dešinę, kad kaskart pasukdami išvalytumėte 4–5 m pločio ruožą.
- Išvalę 75 m ilgio ruožą apsisukite ir grįžkite atgal. Dirbdami su savimi nešikite degalų kanistrą.
- Judėkite tokia kryptimi, kad netektų bereikalingai kirsti griovių ir kliūčių.
- Judėkite tokia kryptimi, kad nupjauta augmenija pučiant vėjui kristų į išvalytą plotą. (Pav. 58)
- Judėkite skersai šlaito, o ne aukštyn ir žemyn.

## Žolės pjovimas žolės pjovimo peiliu

1. Kai naudojate įrenginį, stovėkite išžergę kojas. Pasirūpinkite, kad pėdos tvirtai stovėtų ant žemės.
2. Švelniai padėkite atraminį gaubtą ant žemės. Jis neleidžia peiliui liesti žemės.
3. Pjaudami aukštą žolę naudokite švytavimo šonu judesį iš dešinės į kairę. Pjaukite naudodami kairę peilio pusę (tarp 8-os ir 12-os valandos). (Pav. 59)
4. Pakreipkite peilį į kairę, kai pjaunate aukštą žolę.

**Pasižymėkite:** Žolė bus lengvai surenkama vienoje linijoje.

5. Kaip grįžtamąjį judesį naudokite šoninį judesį iš kairės į dešinę.
6. Dirbkite ritmiškai.
7. judėkite į priekį ir tvirtai statykite pėdas ant žemės.
8. Išjunkite variklį.
9. Atsekite gaminį nuo diržo segtukų.
10. Padėkite produktą ant žemės.
11. Surinkite nupjautą medžiagą.

## Žolės pjovimas žoliapjovės galvute

### Valymas

(Pav. 60)

Kad pasiektumėte geriausių rezultatų:

- Laikykite žoliapjovę taip, kad žoliapjovės galvutė būtų prie pat žemės.
- Šiek tiek palenkite žoliapjovės galvutę.
- Leiskite žoliapjovės lyneliui liesti su žeme aplink objektus.



## Žolės trumpinimas

1. Kampu pasuktą žoliapjovės galvutę laikykite prie pat žemės. Nespauskite žoliapjovės linelio prie žolės. (Pav. 61)
2. Sutrumpinkite žoliapjovės linelį 10–12 cm / 4–4,75 col.
3. Sumažinkite variklio apsakas, kad sumažintumėte augalams keliamą pavojų.
4. Pjaudami žolę greta kitų objektų, naudokite 80 % variklio galios. (Pav. 62)

## Žolės pjovimas

1. Pjaudami stenkitės žoliapjovės lynelį laikyti lygiagrečiai žemei. (Pav. 63)
2. Nespauskite žoliapjovės galvutės prie žemės. Taip galite pažeisti ir žemę, ir gaminį.
3. Neleiskite galvutei nuolat liestis prie žemės, nes taip galima pažeisti žoliapjovės galvutę.
4. Pjaudami žolę mojuodami gaminiu iš vieno šono į kitą, naudokite didžiausias variklio apsakas.

Stenkitės žoliapjovės lynelį laikyti lygiagrečiai žemei. (Pav. 64)

## Žolės šlavimas

Besisukančio žoliapjovės lyno sukuriama oro srautu galima iš teritorijos pašalinti nupjautą žolę.

1. Laikykite žoliapjovės galvutę ir žoliapjovės lyną lygiagrečius žemės paviršiumi ir aukščiau jo.
2. Iki galo nuspauskite akceleratorių.
3. Judinkite žoliapjovės galvutę iš vienos pusės į kitą ir taip šluokite žolę.



**PERSPĖJIMAS:** Kaskart dėdami naują žoliapjovės lyną nuvalykite žoliapjovės galvutę, kad ji neišsibalansuotų ir nevirbuetų rankenos. Be to, patikrinkite ir prireikus valykite kitas žoliapjovės galvutės dalis.

## Žoliapjovės lynelio keitimas

Žr. paskutinį šios naudojimo instrukcijos puslapį.

## Techninė priežiūra

### Įvadas



**PERSPĖJIMAS:** Prieš atlikdami priežiūros darbus perskaitykite ir supraskite saugos skyriaus informaciją.

Visiems gaminio techninės priežiūros ir remonto darbams reikia specialių apmokymų. Garantuojame profesionalaus remonto ir techninės priežiūros darbų pasiekiamumą. Jei jūsų pardavėjas nėra techninės priežiūros atstovas, paprašykite jo informacijos apie artimiausią techninės priežiūros atstovą.

## Priežiūros grafikas

Techninės priežiūros darbas	Kasdien	Savaitinė	Kiekvieną mėnesį
Nuvalykite išorinį paviršių.	X		
Išvalykite oro filtrą. Jei reikia, pakeiskite.	X		
Patikrinkite akceleratoriaus gaiduko blokatoriaus ir akceleratoriaus veikimą.	X		
Patikrinkite išjungimo jungiklį.	X		
Patikrinkite apsaugas.	X		
Patikrinkite žoliapjovės galvutę.	X		
Patikrinkite fiksavimo veržlę.	X		
Patikrinkite, ar nesisunkia kuras.	X		
Pasirūpinkite, kad žolės pjovimo peilis būtų sulygiuotas centro atžvilgiu ir aštrus, o jo diskas arba centrinė anga nebūtų sugadinti.	X		
Įsitikinkite, kad varikliui veikiant tuščiaja eiga pjovimo įtaisas nesisuka.	X		
Sutepkite dviejų dalių veleną.		X	
Patikrinkite starterio virvės rankenėlę ir starterio virvę.		X	

Techninės priežiūros darbas	Kasdien	Savaitinė	Kiekvie- ną mė- nesį
Patikrinkite kampinės pavaros sutepimą.		X	
Nuvalykite uždegimo žvakės išorinį paviršių. Išimkite uždegimo žvakę ir išmatuokite tarpą tarp elektrodų. Sureguliuokite tarpą tarp elektrodų arba pakeiskite uždegimo žvakę.		X	
Išvalykite aušinimo sistemą.		X	
Išvalykite duslintuvo kibirkščių sulaikymo tinklę.		X	
Išvalykite karbiuratoriaus išorinį paviršių ir plotą aplink jį.		X	
Patikrinkite, ar nepažeistas kuro filtras.		X	
Patikrinkite, ar nepažeista kuro žarnelė.		X	
Patikrinkite visus laidus ir jungtis.		X	
Patikrinkite, ar nesusidėvėjusi sankaba, sankabos spyruoklės ir sankabos būgnelis.			X
Pakeiskite uždegimo žvakę.			X

## Greičio tuščiaja eiga reguliavimas

Prieš reguliuodami greitį tuščiaja eiga įsitikinkite, kad oro filtras švarus, o oro filtro dangtelis pritvirtintas.

1. Sukite tuščiosios eigos varžtą (jį nurodo žymė „T“) pagal laikrodžio rodyklę, kol pjovimo įtaisas pradės sukintis. (Pav. 65)
2. Sukite tuščiosios eigos reguliavimo varžtą (jį nurodo žymė „T“) laikrodžio rodyklės kryptimi, kol pjovimo įtaisas nustos sukintis.
3. Greitis tuščiaja eiga turi būti mažesnis nei greitis, kuriam esant pradeda sukintis pjovimo įtaisas. Greitis tuščiaja eiga yra tinkamas, kai variklis tolygiai veikia visose padėtyse.

## Duslintuvo patikra



**PERSPĖJIMAS:** Niekuoomet nenaudokite gaminio su pažeistu duslintuvu.

(Pav. 32)



**PERSPĖJIMAS:** Variklio išmetamosios dujos yra karštos, jose gali būti kibirkščių ir galima sukelti gaisrą. Todėl niekada neužveskite įrenginio uždaroje patalpoje ar netoli degių medžiagų.

Duslintuvą iki minimumo sumažina triukšmo lygį ir nukreipia nuo naudotojo variklio išmetamąsias dujas.

- Patikrinkite, ar duslintuvą tinkamai pritvirtintas prie gaminio ir nėra pažeistas. (Pav. 66)

## Aušinimo sistemos valymas

- Išvalykite oro įsiurbimo angą (A) ant starterio ir aušinimo iškyšas (B) ant cilindro naudodami šepetį. (Pav. 67)

## Žvakės patikra



**PASTABA:** Naudokite rekomenduojamą uždegimo žvakę. Žr. *Techniniai duomenys psl. 228*. Netinkama uždegimo žvakė gali sugadinti gaminį.

1. Jeigu gaminį sudėtinga paleisti ar eksploatuoti arba gaminyje veikia netinkamai tuščiaja eiga, patikrinkite, ar neužteršta uždegimo žvakė. Norėdami sumažinti pašalinių medžiagų atsiradimą ant uždegimo žvakės elektrodų, atlikite šiuos veiksmus:
  - a) įsitikinkite, kad tinkamai sureguliuotas greitis tuščiaja eiga.
  - b) įsitikinkite, kad naudojate tinkamą kuro mišinį.
  - c) patikrinkite, ar oro filtras yra švarus.
2. Jei uždegimo žvakė nešvari, nuvalykite ją.
3. Patikrinkite, ar tarpas tarp elektrodų yra tinkamas. Žr. *Techniniai duomenys psl. 228*. (Pav. 68)
4. Keiskite uždegimo žvakę kas mėnesį ar dažniau, jei reikia.

## Dviejų dalių veleno sutepimas

- Sutepkite varančiojo veleno galą kas 30 darbo valandų. (Pav. 69)

## Kaip išvalyti oro filtrą

1. Nuimkite oro filtro dangtelį ir išimkite oro filtrą. (Pav. 70)
2. Išplaukite oro filtrą šiltame muiluotame vandenyje. Prieš sumontuodami oro filtrą, palaukite, kol jis išdžius.
3. Pakeiskite oro filtrą, jei jis toks purvinas, kad jo nebeįmanoma išplauti. Visada pakeiskite pažeistą oro filtrą.
4. Jei gaminyje naudojamas poroloninis oro filtras, naudokite oro filtrų alyvą. Oro filtrų alyvą naudokite tik porolono filtrui. Nenaudokite alyvos veltiniam oro filtrui.

## Norėdami sutepti alyva oro filtrą



**PASTABA:** Visada naudokite Husqvarna specialią oro filtrų alyvą. Nenaudokite kitų rūšių alyvos.



**PERSPĖJIMAS:** Užsidėkite apsaugines pirštines. Oro filtro alyva gali sudirginti odą.

1. Įdėkite oro filtrą į plastikinį maišelį.
2. Įplikite alyvos į plastikinį maišelį.
3. Trinkite plastikinį maišelį, kad alyva tolygiai pasiskirstytų ant oro filtro.
4. Išspauskite alyvos perteklių iš oro filtro, kol jis dar yra maišelyje. (Pav. 71)

## Kampinės pavaros tepimas

- Būtinai patikrinkite, ar  $\frac{3}{4}$  kampinės pavaros yra pripildyta kampinių pavarų tepalu. (Pav. 72)

## Akceleratoriaus trosu reguliavimas

1. Patikrinkite, ar akceleratoriaus trosas priveržtas ir gaminiui netiekiamos dujos.
2. Sureguliuokite akceleratoriaus trosu varželę. (Pav. 73)
3. Priveržkite fiksavimo varželę.

## Gedimai ir jų šalinimas

### Nepavyksta užvesti variklio

Tikrinkite toliau išvardytus dalykus	Galima priežastis	Veiksmai
Stabdymo jungiklis.	Stabdymo jungiklis perjungtas į stabdymo padėtį.	Kreipkitės į įgaliotą techninės priežiūros atstovą, kad pakeistų stabdymo jungiklį.
Starterio strektės.	Starterio strektės negali laisvai judėti.	Nuimkite starterio dangtelį ir išvalykite plotą aplink starterio strektes. Žr. <i>Gaminio apžvalga psl. 216</i> Kreipkitės pagalbos į įgaliotą techninės priežiūros atstovą.
Degalų bakelis.	Netinkama degalų rūšis.	Ištuštinkite degalų bakelį ir pripilkite tinkamų degalų.
Uždegimo žvakė.	Uždegimo žvakė nešvari arba drėgna. Netinkamas tarpas tarp uždegimo žvakės elektrodų.	Pasirūpinkite, kad degimo žvakė būtų sausa ir švari. Išvalykite žvakę. Patikrinkite, ar tarpas tarp elektrodų yra tinkamas. Pasirūpinkite, kad degimo žvakėje būtų slopintuvai. Informacijos apie tinkamą tarpą tarp elektrodų rasite techniniuose duomenyse.
	Atsileidusi uždegimo žvakė.	Priveržkite uždegimo žvakę.

## Variklis užsiveda, tačiau vėl užgesa.

Tikrinkite toliau išvardytus dalykus	Galima priežastis	Veiksmai
Degalų bakelis	Netinkama degalų rūšis.	Ištuštinkite degalų bakelį ir pripilkite tinkamų degalų.
Oro filtras	Užsikimšęs oro filtras.	Išvalykite oro filtrą.
Karbiuratorius	Variklis tinkamai neveikia tuščiąja eiga.	Kreipkitės į techninio aptarnavimo atstovą.

## Gabenimas ir laikymas

- Prieš pastatydami saugoti, visuomet leiskite gaminiui atvėsti.
- Norėdami laikyti ir transportuoti gaminį ir kurą, įsitikinkite, kad jis neprateka ir neskleidžia išmetamųjų dujų. Žiežirbos arba atvira ugnis, pvz., elektriniai įrenginiai arba džiovintuvai, gali sukelti gaisrą.
- Laikydami ir transportuodami kurą visada naudokite patvirtintus konteinerius.
- Prieš palikdami gaminį saugoti ilgesniam laikui, išpilkite kurą. Kurą išpilkite tinkamoje šalinimo vietoje.
- Gabendami arba laikydami uždėkite gabenimo apsaugą.
- Nuimkite uždegimo žvakės antgalį nuo uždegimo žvakės.
- Gabendami pritvirtinkite įrenginį. Pasirūpinkite, kad jis negalėtų pajudėti.
- Prieš padėdami laikyti ilgesniam laikui, įrenginį išvalykite ir atlikite techninę priežiūrą

## Techniniai duomenys

### Techniniai duomenys

	B26PS
<b>Variklis</b>	
Cilindro darbinis tūris, cm <sup>3</sup>	26,2
Cilindro skersmuo, mm	35,8
Stūmoklio eiga, mm	26
Greitis tuščiąja eiga, aps./min	2700–3300
Rekomenduojamos maks. apsuksos be apkrovos, r/min	11 800
Galios atidavimo veleno greitis, aps./min	8 700
Maks. variklio galia pagal ISO 8893, kW / AG esant aps./min.	0,75/1,0 esant 8 500
Duslintuvai su katalizatoriumi	Taip
Apsisukimų skaičiumi reguliuojama degimo sistema	Taip
<b>Uždegimo sistema</b>	
Uždegimo žvakė	TORCH CMR7H

	<b>B26PS</b>
Tarpas tarp elektrodų, mm	0,65
<b>Degalų / tepimo sistema</b>	
Degalų bakelio talpa, cm <sup>3</sup> /l	550/0,55
<b>Svoris</b>	
Svoris be degalų, pjovimo įtaiso ir apsaugo, kg	5,4
<b>Skleidžiamas triukšmas<sup>40</sup></b>	
Garso stiprumo lygis, išmatuotas dB (A)	109
Garso galios lygis, garantuojamas L <sub>WA</sub> dB (A)	112
<b>Garso lygiai<sup>41</sup></b>	
Ekvivalentinis garso slėgio lygis naudotojo ausyse, išmatuotas pagal EN ISO 11806 ir ISO 22868, dB(A)	
Su originalia žoliapjovės galvute	96
Su originaliu žolės pjovimo peiliu	99
<b>Vibracijos lygis<sup>42</sup></b>	
Ekvivalentiški rankenų vibracijos lygiai (a <sub>hV,eq</sub> ), išmatuoti pagal EN ISO 11806 ir ISO 22867, m/s <sup>2</sup>	
Su originalia žoliapjovės galvute, kairėje / dešinėje	6,89/6,80
Su originaliu žolės pjovimo peiliu, kairėje / dešinėje	6,05/7,30

---

## Priedai

---

### Priedai

Patvirtinti priedai	Tipas	Pjovimo įtaiso apsauga
Veleno sriegis „M10LH Arbor“		
Žolės pjovimo peilis / žolės pjovimo įtaisas	„Grass 200-4 1“ (Ø 200-4 ašmenys)	580 30 50-01
Žoliapjovės galvutė	P25 (Ø 2,4 mm lynelis)	580 30 50-01

<sup>40</sup> Triukšmas, skleidžiamas į aplinką, išmatuotas kaip garso galia (L<sub>WA</sub>) pagal EB direktyvą 2000/14/EB. Pateiktas įrenginio garso stiprumo lygis buvo išmatuotas naudojant didžiausią garsą sukeltą originalų pjovimo įtaisą. Skirtumas tarp garantuojamojo ir matuojamojo garso stiprumo yra tas, kad pagal Direktyvą 2000/14/EB garantuojamasis garso stiprumas apima ir matavimo rezultatų sklaidą bei nuokrypimus tarp skirtingų to pačio modelio įrenginių.

<sup>41</sup> Pateikiamų ekvivalentinio garso slėgio duomenų būdingoji statistinė sklaida (standartinis nuokrypis) lygi 2,5 dB (A).

<sup>42</sup> Pateiktuose atitinkamo vibracijos lygio duomenyse yra 1,5 m/s<sup>2</sup> tipiška statistinė sklaida (standartinis nuokrypis).

Šiuos priedus rekomenduojama naudoti su toliau išvardytais modeliais.

<b>Patvirtinti priedai</b>	<b>Art. Nr.</b>	<b>Naudojami</b>
Kultivavimo priedas	577 61 62-02	B26PS
Pūstuvo priedas	577 61 62-03	B26PS
Kraštų pjovimo priedas	577 61 62-04	B26PS
Aukštapijovės priedas	577 61 62-05	B26PS
Gyvatvorių pjovimo įtaisas	967 17 64-01	B26PS
Papildomas įtaisas-krūmapjovė	577 61 62-06	B26PS

# EB atitikties deklaracija

## EB atitikties deklaracija

„Husqvarna AB“, SE-561 82 Huskvarna, ŠVEDIJA, Tel.  
+46 36 146500 prisiima visišką atsakomybę, kad  
pateiktas gaminy:



John Thompson, EUAP produktų ir rinkodaros  
direktorius. (Igaliojasis „Husqvarna AB“ atstovas,  
atsakingas už techninę dokumentaciją.)

<b>Aprašas</b>	<b>Benzininė žoliapjovė / krūmapjovė</b>
Prekės ženklas	McCulloch
Platforma / modelis	AT26CSMC/B26PS
Partija	Serijos numerių data nuo 2017

visiškai atitinka šias ES direktyvas ir reikalavimus:

Direktyva / reikalavimas	Aprašas
2006/42/EC	„dėl mašinų“
2014/30/EU	„dėl elektromagnetinio su- derinamumo“
2000/14/EC	„dėl aplinkoje skleidžiamo triukšmo“
2011/65/EU	„dėl tam tikrų pavojingų medžiagų naudojimo elek- tros ir elektroninėje įran- goje apribojimo“

Taikomi darnieji standartai ir (arba) techninės  
specifikacijos:

EN ISO 12100: 2010, CISPR 12:2007+A1:2009, EN ISO  
11806-1:2011, EN ISO 14982:2009, EN 50581:2012

Remiantis V priedu, deklaruojamos garso reikšmės yra  
šios:

Išmatuotas triukšmingumas lygis: 109 dB(A)

Garantuotas triukšmingumas: 112 dB(A)

Bendrovė „TÜV Rheinland N.A.“ atliko neatlygintą  
tyrimą bendrovės „Husqvarna AB“ vardu ir pateikia AM  
50270951 – EB Tarybos direktyvos 2006/42/EC dėl  
mašinų atitikties sertifikata.

Šis sertifikatas galioja visoms gamybos vietoms ir kilmės  
šalims, nurodytoms gaminio etiketėje.

Tiekiami benzininė žoliapjovė / krūmapjovė atitinka  
tyrime naudotą pavyzdį.

Pasirašyta bendrovės „Husqvarna AB“, Huskvarna,  
Švedija, 2017-11-30.

---

## Obsah

---

Úvod.....	232	Odstaňování problémů.....	243
Bezpečnost.....	233	Přeprava a skladování.....	244
Montáž.....	238	Technické údaje.....	244
Provoz.....	239	Příslušenství.....	246
Údržba.....	241	ES Prohlášení o shodě.....	247

---

## Úvod

---

### Popis výrobku

Tento výrobek je křovinořez se spalovacím motorem.

Nepřetržitě pracujeme na tom, abychom zvýšili vaši bezpečnost a efektivitu při používání. Další informace získáte u svého servisního prodejce.

### Doporučené použití

Aby bylo možné posekat různé typy porostu, výrobek je možné používat s nožem na trávu nebo strunovou

### Popis výrobku

(Obr. 1)

1. Strunová hlava
2. Uzávěr mazacího otvoru, úhlová převodovka
3. Kolmý ozubený převod
4. Kryt sekacího nástavce
5. Trubka hřídele
6. Objímka hřídele nožové lišty
7. Obloukové držadlo
8. Páčka plynu
9. Stop spínač (vypínač zapalování)
10. Pojistka spínače plynu
11. Koncovka kabelu zapalovací svíčky a zapalovací svíčka
12. Rukojeť startéru
13. Palivová nádrž
14. Kryt vzduchového filtru
15. Pomocná palivová pumpička
16. Ovládání sytiče
17. Hnací kotouč
18. Návod k používání
19. Klíč
20. Žací nůž
21. Držadlo ve tvaru „J“
22. Pomocná příruba
23. Podložka
24. Pojistná matice
25. Popruh
26. Úchytka popruhu

hlavou. Nepoužívejte výrobek k jiným činnostem, než je vyžínání trávy a travního porostu. K sečení trávy použijte nůž na trávu nebo strunovou hlavu.

**Povšimněte si:** Použití může být upraveno národními nebo místními předpisy. Dodržujte příslušné předpisy.

---

27. Pojistný čep
28. Přepravní kryt

### Symboly na výrobku

- (Obr. 2) **VAROVÁNÍ!** Buďte opatrní a výrobek používejte správně. Tento výrobek může způsobit obsluhu a dalším osobám vážné zranění.
- (Obr. 3) Pečlivě si prostudujte návod k použití a před tím, než tento výrobek budete používat, se ujistěte o tom, že pokynům rozumíte.
- (Obr. 4) Používejte ochrannou přilbu v místech, kde hrozí pád předmětů. Vždy používejte schválenou ochranu sluchu. Vždy používejte schválenou ochranu očí.
- (Obr. 5) Výrobek odpovídá příslušným směrnícím ES.
- (Obr. 6) Výrobek může způsobit vymrštění předmětů a následné zranění.
- (Obr. 7) Během používání výrobku udržuje minimální vzdálenost 15 m od osob a zvířat.
- (Obr. 8) Pokud řezací zařízení přijde do kontaktu s předmětem, který nemůže okamžitě přerušit, hrozí riziko zpětného vrhu kotouče. Výrobek může amputovat části těla. Během používání výrobku udržuje minimální vzdálenost 15 m od osob a zvířat.



- (Obr. 9) Maximální otáčky výstupního hřídele
- (Obr. 10) Šipky znázorňují krajní polohy držadla.
- (Obr. 11) Používejte schválené ochranné rukavice.
- (Obr. 12) Používejte odolnou obuv s protiskluzovou podrážkou.
- (Obr. 13) Dlouhé vlasy si vyčesjte nahoru nad ramena.
- (Obr. 14) Pomocná palivová pumpička.
- (Obr. 15) Sytič: Nastavte ovládání sytiče do polohy sycení.
- (Obr. 16) Nastavte ovládání sytiče do provozní polohy.
- (Obr. 17) Palivo.
- (Obr. 18) Emise hluku do životního prostředí podle směrnice EU 2000/14/ES a podle nařízení o regulaci hluku v australském Novém Jižním Walesu „Protection of the Environment Operations (Noise Control) Regulation 2017“. Údaje o emisích hluku naleznete na štítku stroje a v kapitole Technické údaje.

**yyyywwxxx** Typový štítek s výrobním číslem. **yyyy** znamená rok výroby, **ww** znamená týden výroby.

**Povšimněte si:** Další symboly/štítky na produktu se týkají certifikačních požadavků pro určité obchodní trhy.

## Emise Euro V



**VÝSTRAHA:** Manipulace s motorem vede k zneplatnění typového schválení EU tohoto výrobku.

## Odpovědnost za výrobek

Jak uvádí zákon o odpovědnosti za výrobek, neneseme odpovědnost za žádnou škodu způsobenou naším výrobkem, pokud:

- byl výrobek nesprávně opraven.
- byl výrobek opraven pomocí součástí od jiného výrobce nebo součástí, které nejsou výrobcem schváleny.
- má výrobek příslušenství od jiného výrobce nebo příslušenství, které není výrobcem schváleno.
- výrobek nebyl opraven ve schváleném servisním středisku nebo schváleným odborníkem.

# Bezpečnost

## Definice týkající se bezpečnosti

Varování, upozornění a poznámky slouží jako upozornění na specifické důležité části návodu.



**VÝSTRAHA:** Používá se v případě nebezpečí úrazu nebo usmrcení obsluhy nebo okolních osob, pokud nejsou dodrženy pokyny uvedené v této příručce.



**VAROVÁNÍ:** Používá se v případě nebezpečí poškození výrobku, dalších materiálů či škod na majetku v blízkém okolí, pokud nejsou dodrženy pokyny uvedené v této příručce.

**Povšimněte si:** Používá se k poskytnutí dalších informací, které jsou nezbytné v dané situaci.

## Obecné bezpečnostní pokyny



**VÝSTRAHA:** Před použitím výrobku si přečtěte následující varování.

- Používejte výrobek správně. Nesprávné používání může mít za následek zranění nebo smrt. Výrobek

používejte pouze k činnostem uvedeným v tomto návodu. K jiným činnostem výrobek nepoužívejte.

- Řiďte se pokyny v návodu. Řiďte se bezpečnostními symboly a pokyny. Pokud se obsluha nebude řídit pokyny a symboly, může dojít ke zranění, poškození nebo smrti.
- Tento návod nevyhazujte. Použijte pokyny k sestavení, k používání a udržování výrobku v dobrém stavu. Použijte pokyny k správné montáži nástavců a příslušenství. Používejte pouze schválené nástavce a příslušenství.
- Nepoužívejte poškozený výrobek. Dodržujte plán údržby. Provádějte pouze údržbu, ke které najdete pokyny v tomto návodu. Veškerou údržbu musí provádět schválené servisní středisko.
- Tento návod nemůže obsahovat všechny situace, ke kterým při používání výrobku dochází. Buďte opatrní a používejte zdravý rozum. Výrobek nepoužívejte a neprovádějte údržbu, když si nejste jistí danou situací. Poradte se s odborníkem, prodejcem, servisním pracovníkem nebo schváleným servisním střediskem.
- Před montáží, uskladněním nebo údržbou výrobku odpojte kabel zapalovací svíčky.
- Pokud se změní původní specifikace výrobku, nepoužívejte ho. Bez schválení výrobcem nemějte žádné součásti výrobku. Používejte výhradně díly

schválené výrobcem. Nesprávná údržba může mít za následek zranění nebo smrt.

- Nevdechujte výpary motoru. Dlouhodobé vděchování výfukových plynů z motoru představuje zdravotní riziko.
- Nestartujte výrobek uvnitř budovy ani v blízkosti hořlavých materiálů. Výfukové plyny jsou horké a mohou obsahovat jiskry, které by mohly zažehnout požár. Nedostatečné proudění vzduchu může způsobit zranění nebo smrt udušením nebo otravou kyslíčnickem uhelnatým.
- Při používání výrobku vytváří motor elektromagnetické pole. Elektromagnetické pole může poškodit implantované lékařské přístroje. Před použitím výrobku se poraďte s lékařem a výrobcem implantovaných lékařských přístrojů.
- Zamezte používání výrobku dětmi. Zamezte používání výrobku osobami, které naznají pokyny.
- Vždy sledujte osoby s fyzickým nebo mentálním postižením při práci s výrobkem. Vždy musí být přítomna zodpovědná dospělá osoba.
- Výrobek zamykejte na místě, kam nemají přístup děti a nežádoucí osoby.
- Produkt může způsobit vyvrstvení předmětů a následné poranění. Dodržujte bezpečnostní předpisy pro snížení rizika zranění a smrti.
- Neodcházejte od výrobku, když je spuštěný motor.
- Za případnou nehodu nese zodpovědnost obsluha výrobku.
- Před použitím se přesvědčte, že nejsou poškozeny součásti.
- Před použitím výrobku zajistěte, abyste byli ve vzdálenosti minimálně 15 m (50 stop) od ostatních osob a zvířat. Zajistěte, aby osoby ve vaší blízkosti věděly, že budete výrobek používat.
- Podrobnosti naleznete v mezinárodních a místních zákonech. Za určitých podmínek mohou použití výrobku zakazovat nebo omezovat.
- Nepoužívejte výrobek, jste-li unaveni nebo pod vlivem alkoholu, drog nebo léků. Tyto faktory mohou ovlivnit váš zrak, pozornost, koordinaci nebo úsudek.

## Bezpečnostní pokyny pro montáž



**VÝSTRAHA:** Před použitím výrobku si pozorně přečtěte, pochopte a dodržujte tyto pokyny.

- Před montáží výrobku z něj vyjměte baterii.
- Používejte schválené ochranné rukavice.
- Pokud používáte pilový kotouč nebo nůž na trávu, zkontrolujte, že je na výrobku instalována správná řídicí rukojeť, kryt kotouče a nosný popruh.
- Vadný nebo nesprávný kryt může způsobit zranění. Nepoužívejte řezací nástavec bez připevněného schváleného krytu.
- Před spuštěním výrobku zkontrolujte, zda je sestava krytu a hřídele správně namontována.

- Hnací kotouč a pomocná příruba musí být řádně instalovány ve středovém otvoru řezacího nástavce. Nesprávné připevnění řezacího nástavce může způsobit zranění nebo usmrcení osob.
- Aby bylo možné používat výrobek bezpečně a zabránit zranění obsluhy nebo dalších osob, musí být výrobek vždy správně připevněn k nosnému popruhu.

## Bezpečnostní pokyny pro provoz

- Před použitím zkontrolujte, že je výrobek zcela smontovaný.
- Před spuštěním poodejděte 3 m (10 stop) od místa, kde jste doplňovali palivo. Položte výrobek na rovný podklad. Zkontrolujte, zda sekací nástavec nemůže přijít do kontaktu se zemí nebo cizími objekty.
- Produkt může způsobit vyvrstvení předmětů a následné poranění očí. Při práci s výrobkem vždy používejte ochranu očí.
- Dejte pozor, během práce se k vám může přiblížit dítě, aniž byste o tom věděli.
- Pokud se v pracovní oblasti vyskytnou osoby, nepracujte. Když do pracovní oblasti vstoupí jiná osoba, výrobek vypněte.
- Přesvědčte se, že máte výrobek stále pod kontrolou.
- Pokud by vám v případě nehody neměl kdo pomoci, výrobek nepoužívejte. Než začnete výrobek používat, přesvědčte se, že o tom ostatní vědí.
- Než se s výrobkem otočíte, přesvědčte se, že se v bezpečnostní oblasti nevyskytují žádné osoby ani zvířata.
- Než výrobek spustíte, odstraňte z pracovní oblasti případné nechtěné materiály. Pokud sekací nástavec zasáhne nějaký předmět, může dojít k vyvrstvení předmětu a zranění nebo škodě. Nechtěný materiál se může namotat na sekací nástavec a způsobit škodu.
- Výrobek nepoužívejte za špatného počasí (mlha, déšť, silný vítr, nebezpečí blesku nebo jiné počasí). Špatné počasí může způsobit nebezpečné podmínky (například kluzký povrch).
- Přesvědčte se, že se můžete volně pohybovat a pracovat ve stabilní poloze.

(Obr. 19)

- Ujistěte se, že při používání výrobku nemůžete spadnout. Při používání výrobku se nenaklánějte.
- Výrobek vždy držte oběma rukama. Výrobek držte po své pravé straně.

(Obr. 20)

- Při práci s výrobkem udržujte sekací nástavec pod úrovní pasu.
- Pokud je po spuštění motoru ovládnání tyčiče v poloze sycení, spustí se sekací nástavec.
- Po zastavení motoru se nedotýkejte kuželového ozubeného kola. Kuželové ozubené kolo je po zastavení motoru horké. Horké oblasti mohou způsobit zranění.

- Než výrobek začnete přesouvat, zastavte motor.
- Neodkládejte výrobek, když je spuštěný motor.
- Než začnete z výrobku odstraňovat nechtěný materiál, zastavte motor a počkejte, než se sekací nástavec zastaví. Než vy nebo asistent odstraníte nechtěný materiál, nechte sekací nástavec zastavit.

## Osobní ochranné prostředky



**VÝSTRAHA:** Před použitím výrobku si přečtěte následující varování.

- Při použití výrobku je nutné vždy používat schválené osobní ochranné prostředky. Osobní ochranné prostředky nemohou zcela eliminovat nebezpečí úrazu, ale v případě nehody pomáhají snížit míru poranění. Požádejte prodejce, aby vám pomohl vybrat správné vybavení.
- Používejte ochrannou přilbu tam, kde hrozí nebezpečí padajících předmětů.

(Obr. 21)

- Použijte schválenou ochranu sluchu s dostatečným tlumícím účinkem. Dlouhodobé vystavování působení hluku může vést k trvalému poškození sluchu.

(Obr. 22)

- Vždy používejte schválenou ochranu očí. Použijete-li štít, je nutno použít i schválené ochranné brýle. Schválené ochranné brýle musí být v souladu s normou ANSI Z87.1 v USA nebo EN 166 v zemích EU.

(Obr. 23)

- Při určitých činnostech používejte rukavice, například při nasazování, prohlídce nebo čištění řezacího zařízení.

(Obr. 24)

- Používejte pevnou, neklouzavou obuv.

(Obr. 25)

- Noste oblečení vyrobené z pevné tkaniny. Vždy používejte silné, dlouhé kalhoty a dlouhé rukávy. Nepoužívejte volné oblečení, které se může zachytit o keře nebo větve. Nepoužívejte šperky, krátké kalhoty nebo sandály a nepracujte bosí. Stáhněte si vlasy bezpečně nahoru nad úroveň ramen.
- Mějte při ruce lékárníčku.

(Obr. 26)

## Bezpečnostní zařízení na produktu



**VÝSTRAHA:** Před použitím výrobku si přečtěte následující varování.

- Nepoužívejte výrobek, jehož bezpečnostní zařízení jsou vadná!

- Pravidelně kontrolujte bezpečnostní zařízení. Další informace naleznete v části *Plán údržby na strani 241*.
- Pokud je bezpečnostní zařízení vadné, obraťte se na servisního prodejce Husqvarna.

## Kontrola pojistky páčky plynu

1. Zkontrolujte, zda se pojistka páčky plynu (A) a páčka plynu (B) volně pohybují a zda vratná pružina funguje správně. (Obr. 27)
2. Stiskněte pojistku páčky plynu a zkontrolujte, zda se po uvolnění vrátí do své výchozí polohy. (Obr. 28)
3. Zkontrolujte, zda se při uvolnění pojistky páčky plynu zajistí páčka plynu v nastavení volnoběžných otáček. (Obr. 29)
4. Spustěte výrobek a nastavte plný plyn.
5. Uvolněte páčku plynu a zkontrolujte, zda se sekací nástavec zastaví a zůstane v klidu.



**VÝSTRAHA:** Pokud se sekací nástavec pohybuje, když je páčka plynu v poloze volnoběžných otáček, je třeba na karburátoru upravit nastavení volnoběžných otáček. Další informace naleznete v části *Úprava volnoběžných otáček na strani 242*.

## Kontrola vypínače

1. Nastartujte motor.
2. Posuňte vypínač do polohy Stop a zkontrolujte, zda se vypne motor. (Obr. 30)

## Kontrola krytu sekacího nástavce



**VÝSTRAHA:** Nepoužívejte sekací nástavec bez schváleného a správně upevněného krytu sekacího nástavce. Vždy používejte kryt sekacího nástavce doporučený pro instalovaný sekací nástavec, viz *Příslušenství na strani 246*. Používání nesprávného nebo vadného krytu sekacího nástavce může vést k vážným zraněním.

Kryt sekacího nástavce brání vymrštění předmětů směrem k obsluze. To také brání zranění, ke kterým může dojít, pokud přijedete do kontaktu se sekacím nástavcem.

1. Kompletně vypněte motor.
2. Proveďte vizuální kontrolu ohledně poškození, například prasklin. (Obr. 31)
3. Poškozený kryt sekacího nástavce je nutné vyměnit.

## Tlumič výfuku

(Obr. 32)

- Nepoužívejte motor s poškozeným tlumičem. Poškozený tlumič zvyšuje úroveň hluku a nebezpečí požáru. Vždy mějte poblíž hasicí přístroj.
- Pravidelně kontrolujte, zda je k výrobku namontován tlumič.
- Nedotýkejte se běžícího motoru ani tlumiče. Motoru ani tlumiče se nedotýkejte ani nějakou dobu po zastavení motoru. Horký povrch může způsobit zranění.
- Horký tlumič může způsobit požár. Buďte opatrní, pokud výrobek používáte v blízkosti hořlavých kapalin a plynů.
- Pokud je tlumič poškozen, nedotýkejte se jeho součástí. Součásti mohou obsahovat karcinogenní chemikálie.

### Montáž a demontáž pojistné matice



**VÝSTRAHA:** Vypněte motor, použijte ochranné rukavice a při práci v blízkosti ostrých hran řezacího nástavce dávejte pozor.

Pojistná matice umožňuje upevnění některých typů sekacích nástavců. Pojistná matice má levotočivý závit.

- Při montáži utáhněte pojistnou matici proti směru otáčení sekacího nástavce.
- Při demontáži pojistné matice ji povolte ve směru otáčení sekacího nástavce.
- K povolení nebo utažení pojistné matice použijte nástrčný klíč s dlouhou násadou. Šipka na obrázku ukazuje oblast, kde byste měli používat nástrčný klíč. (Obr. 33)



**VÝSTRAHA:** Při povolování a dotahování pojistné matice může dojít k poranění o nůž. Při této činnosti se vždy ujistěte, že kryt nože brání poranění rukou.

**Povšimněte si:** Zkontrolujte, zda není možné otočit pojistnou matici rukou. Vyměňte matici, pokud nemá nylonový uzávěr odpor minimálně 1,5 Nm. Pojistnou matici je nutno vyměnit po přibližně 10 šroubováních.

### Sekací nástavec



**VÝSTRAHA:** Při práci na sekacím nástavci se nástavec nesmí otáčet. Ujistěte se, že se motor zastavil. Než přistoupíte k práci na sekacím nástavci, odpojte koncovku kabelu zapalovací svíčky.



**VÝSTRAHA:** Zkontrolujte, zda není sekací nástavec poškozený. Poškozený sekací nástavec může způsobit nehodu. Poškozený sekací nástavec vyměňte.



**VÝSTRAHA:** Používejte správný sekací nástavec. Sekací nástavec použijte výhradně spolu s námi doporučenými kryty, viz *Príslušenství na strani 246*.

### Sekací zařízení

- K vyžínání hrubších travin použijte kotouče a nože na trávu.

(Obr. 34)

- K sečení trávy použijte strunovou hlavu.

(Obr. 35)

- Udržujte zuby nože správně naostřené, abyste snížili nebezpečí nehod.

(Obr. 36)

- Zkontrolujte kryt sekacího nástavce ohledně poškození a prasklin. Poškozený sekací nástavec vyměňte.
- Sekací nástavec použijte výhradně spolu s doporučenými kryty sekacího nástavce. Další informace naleznete v části *Príslušenství na strani 246*.

### Strunová hlava



**VÝSTRAHA:** Vždy se ujistěte, že je vyžínací struna navinuta na cívce pevně a stejnoměrně, abyste zamezili škodlivým vibracím.

(Obr. 37)

- Používejte pouze doporučené strunové hlavy a vyžínací struny.
- Používejte výhradně doporučené sekací nástavce.
- Menší zařízení potřebují menší strunové hlavy a naopak.
- Důležitá je délka vyžínací struny. Delší vyžínací struna vyžaduje výkonnější motor než krátká struna stejného průměru.
- Dbejte na to, aby nůž na krytu vyžínáče nebyl poškozen. Je určen k seřezávání vyžínací struny na správnou délku.
- Před použitím namočte vyžínací strunu na několik dní do vody. Prodloužíte tím její životnost.

### Nože na trávu a travní kotouče

- Používejte schválené nože na trávu. Před použitím nože na trávu je nutné správně namontovat všechny potřebné díly. Ověřte, že montáž proběhla správně a že jste použili správné díly. Nesprávná montáž může způsobit uvolnění nože a vážné zranění obsluhy nebo osob v blízkosti.
- Při obsluze nebo údržbě nože noste ochranné rukavice.
- Při obsluze výrobku s nožem na trávu použijte ochranu hlavy.

- Travní kotouč a nůž na trávu jsou určeny k sečení hrubších travin.
- Nůž na trávu může způsobit zranění při točení po zastavení motoru nebo uvolnění páčky plynu. Před údržbou se vždy ujistěte, že se nůž na trávu zcela zastavil.
- Než přistoupíte k práci na řezacím nástavci, vypněte motor. Zkontrolujte, zda se sekací nástavec plně zastavil. Odpojte přívodní vodič od zapalovací svíčky.
- Používejte pouze schválený řezací nástavec nebo správně naostřený nůž.
- Udržujte zuby kotouče dobře a správně nabroušené.
- Nepoužívejte poškozený sekací nástavec.
- Při převozu nebo skladování výrobku nasaďte přepravní kryt na nůž na trávu.

## Bezpečnost při manipulaci s palivem



**VÝSTRAHA:** Před použitím výrobku si přečtěte následující varování.

- Nemíchejte palivo ve vnitřních prostorech nebo v blízkosti zdrojů tepla.
- Pokud je na výrobku palivo nebo olej, nespouštějte ho. Nechtěně palivo/olej z výrobku odstraňte a nechte výrobek uschnout. Nechtěně palivo z výrobku odstraňte.
- Pokud si palivem polijete oblečení, okamžitě se převlékněte.
- Zabraňte styku paliva s tělem, může způsobit zranění. Pokud se palivo na vaše tělo dostane, omyjte se vodou a mýdlem.
- Pokud polijete výrobek nebo sebe olejem nebo palivem, nespouštějte motor výrobku.
- Nepouštějte motor, pokud z něj něco uniká. Pravidelně kontrolujte, jestli z motoru nic neuniká.
- Při manipulaci s palivem buďte opatrní. Palivo je hořlavé a výpary jsou výbušné a mohou způsobit zranění nebo smrt.
- Nevdechujte palivové výpary, mohou způsobit zranění. Zajistěte dostatečný průtok vzduchu.
- V blízkosti paliva ani motoru nekuřte.
- Do blízkosti paliva ani motoru neumistujte horké předměty.
- Když je spuštěný motor, nedoplňujte palivo.
- Než začnete doplňovat palivo, přesvědčte se, že je motor studený.
- Než doplníte palivo, pomalu otevřete uzávěr palivové nádrže a opatrně uvolněte tlak.
- Palivo do motoru nedoplňujte ve vnitřních prostorech. Nedostatečné proudění vzduchu může

- způsobit zranění nebo smrt udušením nebo otravou kyslíčnickem uhelnatým.
- Uzávěr palivové nádrže pečlivě dotáhněte, aby nedošlo k požáru.
- Než výrobek spustíte, přejděte s ním minimálně 3 m (10 stop) od místa, kde jste doplňovali palivo.
- Palivovou nádrž nepřepĺňte.
- Přesvědčte se, že při pohybu výrobku nebo nádoby na palivo nemůže dojít k úniku.
- Výrobek ani nádobu na palivo neumistujte do míst s otevřeným ohněm, jiskrami nebo zapalovacím plamínkem. Přesvědčte se, že v oblasti uložení nevyskytuje otevřený plamen.
- Pro přenášení a skladování paliva používejte pouze schválené nádoby.
- Před dlouhodobým uskladněním vyprázdňte palivovou nádrž. Dodržujte místní zákony ohledně likvidace paliva.
- Před dlouhodobým uskladněním výrobek vyčistěte.
- Než výrobek uskladníte, odstraňte koncovku kabelu zapalovací svíčky, aby motor nahodile nenastartoval.

## Bezpečnostní pokyny pro údržbu



**VÝSTRAHA:** Před použitím výrobku si přečtěte následující varování.

- Před provedením údržby vypněte motor, přesvědčte se, že se stříhací nástavec zastavil, a nechte výrobek vychladnout.
- Před prováděním údržby odpojte koncovku kabelu zapalovací svíčky.
- Výfukové plyny obsahují oxid uhelnatý, jedovatý a velmi nebezpečný plyn bez zápachu, který může způsobit smrt. Nenechávejte výrobek spuštěný ve vnitřních nebo uzavřených prostorech.
- Výfukové plyny z motoru jsou horké a mohou obsahovat jiskry. Nepoužívejte výrobek uvnitř budov ani v blízkosti hořlavých materiálů.
- Příslušenství a změny výrobku, které neschválí výrobce, mohou způsobit vážné zranění nebo úmrtí. Neprovádějte změny na výrobku. Vždy používejte originální příslušenství.
- Při nesprávném nebo nepravidelném provádění údržby se zvyšuje nebezpečí poranění a poškození výrobku.
- Provádějte pouze údržbu uvedenou v tomto návodu k používání. Veškerý další servis musí provést schválený servisní pracovník Husqvarna.
- Servis výrobku by měl provádět schválený servisní pracovník Husqvarna v pravidelných intervalech.
- Poškozené, opotřebované či prasklé součásti vyměňte.

---

# Montáž

---

## Úvod



**VÝSTRAHA:** Před montáží výrobku je třeba, abyste si přečetli a porozuměli kapitole o bezpečnosti.



**VÝSTRAHA:** Před montáží výrobku sejměte koncovku kabelu zapalovací svíčky ze zapalovací svíčky.

## Nasazení držadla ve tvaru „J“

1. Nasadte držadlo ve tvaru „J“ na držadlo ve tvaru „D“ podle obrázku. Utáhněte matici. (Obr. 38)
2. Držadlo ve tvaru „J“ musí být nasazeno mezi šipkami vyznačenými na trubce hřídele.

## Sestavení dvoudílného hřídele

1. Otáčením knoflíku povolte spojku. (Obr. 39)
2. Vyrovnajte zarážku sekacího nástavce (A) s otvorem na spojce (B). (Obr. 40)
3. Zatlačte nástavec do spojky, dokud neuslyšíte cvaknutí. (Obr. 41)
4. Řádně dotáhněte knoflík. (Obr. 39)

## Demontáž dvoudílné hřídele

1. Otočením knoflíku o 3 otáčky nebo více povolte spojku. (Obr. 39)
2. Stiskněte a podržte tlačítko (C).
3. Držte pevně jednotku motoru.
4. Demontujte sekací nástavec ze spojky. (Obr. 42)

## Kontrola řezacího zařízení

Řezací zařízení obsahuje řezací nástavec a kryt řezacího nástavce.



**VÝSTRAHA:** Používejte ochranné rukavice.



**VÝSTRAHA:** Vždy používejte kryt řezacího nástavce, který je doporučený pro řezací nástavec. Viz *Příslušenství na strani 246*.



**VÝSTRAHA:** Nesprávně upevněný řezací nástavec může způsobit zranění nebo usmrcení.

## Montáž krytu nože, travního kotouče a travního nože



**VAROVÁNÍ:** Zkontrolujte, zda je odstraněno prodloužení krytu.

**Povšimněte si:** Používejte doporučený kryt nože. Další informace naleznete v části *Příslušenství na strani 246*.

1. Nasadte kryt nože na hřídel. Připevněte kryt nože pomocí šroubu. (Obr. 43)
2. Nasadte hnaný kotouč (B) na výstupní hřídel.
3. Pootáčejte výstupním hřídelem, až je jeden z otvorů v hnacím kotouči zarovnan s otvorem ve skříní převodovky.
4. Zasuňte pojistný čep (C) do otvoru tak, aby zachytil hřídel.
5. Vložte kotouč (D), opěrný talíř (E) a opěrnou přírubu (F) na výchozí osu.
6. Upevněte matici (G). Použijte kombinovaný klíč a utáhněte matici momentem 35–50 Nm. Přidržete násadu kombinovaného klíče co nejbližší krytu nože.
7. Matice se dotahuje pohybem kombinovaného klíče proti směru otáčení. (Obr. 44)

**Povšimněte si:** Levotočivé závity.

## Montáž krytu sekacího nástavce a strunové hlavy

1. Připevněte kryt sekacího nástavce (A) na hřídel pomocí šroubu (L). (Obr. 45)
2. Nasadte hnaný kotouč (B) na výstupní hřídel. (Obr. 46)
3. Pootáčejte výstupním hřídelem, dokud jeden z otvorů v hnacím kotouči nezarovnáte s odpovídajícím otvorem v tělese ozubeného převodu.
4. Do otvoru vložte malý šroubovák (C) a uzamkněte hřídel.
5. Otočte hlavou vyžinače (H) proti směru hodinových ručiček a dotáhněte ji tak k převodovce. (Obr. 47)

**Povšimněte si:** Levotočivé závity.

## Instalace přepravního krytu

- Namontujte na nůž přepravní kryt. (Obr. 48)

## Upevnění nosného popruhu



**VÝSTRAHA:** Výrobek musí být vždy správně připevněn na nosném popruhu. Pokud tomu tak není, nelze výrobek bezpečně ovládat, což může vést ke zranění vaší osoby i jiných osob. Nepoužívejte vadný nosný popruh. Nepoužívejte popruh s rozbitou rychlorozpojitelnou sponou.

1. Nasaďte si nosný popruh.
2. Připojte výrobek k nosnému popruhu.
3. Upravte nosný popruh tak, abyste dosáhli optimální pracovní polohy.

4. Seřídte postranní popruhy tak, aby byla váha výrobku nesena rovnoměrně na obou ramenech. (Obr. 49)
5. Seřídte nosný popruh tak, aby byl řezací nástavec rovnoběžný s povrchem terénu.
6. Nechte řezné vybavení lehce spočívat na zemi. Seřídte upínač nosného popruhu tak, aby byl výrobek správně vyvážen.

**Povšimněte si:** Pokud používáte nůž na trávu, je třeba vyvážit stroj přibližně 10 cm (4 palce) nad zemí.

## Provoz

### Úvod



**VÝSTRAHA:** Před používáním produktu je třeba, abyste si přečetli a porozuměli kapitole o bezpečnosti.

### Palivo

Tento výrobek je vybaven dvoudobým motorem.



**VAROVÁNÍ:** Používání nesprávného typu paliva může vést k poškození motoru. Používejte směs benzínu a oleje pro dvoudobé motory.

### Oil pro dvoudobé motory

- Nejlepších výsledků dosáhnete s olejem pro dvoudobé motory Husqvarna.
- Není-li k dispozici olej pro dvoudobé motory Husqvarna, použijte kvalitní olej pro dvoudobé motory určený pro vzduchem chlazené motory. Správný olej vám doporučí servisní prodejce.



**VAROVÁNÍ:** Nepoužívejte olej pro dvoudobé motory chlazené vodou (olej pro lodní motory). Nepoužívejte olej pro čtyřdobé motory.

### Předmíchané palivo

- Používejte předmíchané alkylátové palivo Husqvarna dobré kvality. Zajišťují nejlepší výkon výrobku a prodlouží životnost motoru. Toto palivo obsahuje méně škodlivých chemikálií v porovnání s běžným palivem a snižuje množství škodlivých výfukových plynů. Množství zbytků po spálení je s tímto palivem menší a díky tomu jsou součástí motoru čistější.

### Míchání paliva

#### Benzín

- Používejte kvalitní bezolovnatý benzín s obsahem etanolu maximálně 10 %.



**VAROVÁNÍ:** Nepoužívejte benzín s oktanovým číslem nižším než 90 RON/87 AKI. Při použití benzínu s nízkým oktanovým číslem může docházet ke klepání motoru, které způsobuje jeho poškození.

- Doporučujeme používat benzín s vyšším oktanovým číslem při práci s dlouhodobě vysokými otáčkami.

### Míchání paliva a oleje pro dvoudobé motory

Benzín, l	Oil pro dvou- taktní motory, l
	<b>2 % (50:1)</b>
5	0,10
10	0,20
15	0,30
20	0,40



**VAROVÁNÍ:** Při míchání pouze malého množství paliva hrozí riziko, že malá chyba v poměru významně ovlivní výslednou směs. Pečlivě odměřte množství oleje, který bude přimíchán do paliva, aby bylo zajištěno, že docílíte správného poměru.

(Obr. 50)

1. Doplněte polovinu množství benzínu do čisté nádoby na palivo.
2. Přidejte celé množství oleje.
3. Směs paliva řádně protřepejte.
4. Přidejte do nádoby zbývající množství benzínu.



- Směs paliva dobře protřepejte.



**VAROVÁNÍ:** Neskladujte směs paliva déle než 1 měsíc.

### Doplňování paliva do palivové nádrže

- Očistěte plochu kolem víčka palivové nádrže. (Obr. 51)
- Protřepejte nádobu, aby se palivo zcela promíchalo.
- Odšroubujte víčko palivové nádrže a naplňte palivovou nádrž.
- Pevně dotáhněte víčko palivové nádrže.
- Před nastartováním přemístěte výrobek alespoň 3 m (10 stop) od místa, kde jste doplňovali palivo, a zdroje paliva.

**Povšimněte si:** Umístění palivové nádrže na výrobku naleznete v části *Popis výrobku na strani 232*.

### Prohlídka před spuštěním.

- Zkontrolujte, jestli na výrobku nechybí součásti, nejsou povolené nebo opotřebované.
- Zkontrolujte, zda jsou šrouby a matice dotažené.
- Zkontrolujte, zda nejsou poškozeny nože nebo strunová hlava.
- Zkontrolujte, zda je pojistná matice dotažena. Další informace naleznete v části *Montáž a demontáž pojistné matice na strani 236*.
- Zkontrolujte, zda není vzduchový filtr ucpaný.
- Zkontrolujte, zda nejsou vadná bezpečnostní zařízení výrobku.
- Zkontrolujte, zda výrobku neuniká palivo.

### Spouštění studeného motoru

- Položte výrobek na rovný povrch a zajistěte, aby se žádné předměty nedotýkaly sekacího nástavce.
- Stiskněte páčku plynu do plné polohy. (Obr. 52)
- Stlačte pomocnou palivovou pumpičku desetkrát za sebou. (Obr. 53)
- Ovládání sytiče přesuňte do polohy sycení. (Obr. 54)
- Přidržte výrobek na zemi. Pomalu táhněte za rukojeť startovací šňůry pravou rukou, dokud neucítíte odpor. Rychle a silou tahejte za rukojeť startovací šňůry, dokud neuslyšíte spuštění motoru. (Obr. 55)

**Povšimněte si:** Nikdy si neomotávejte startovací šňůru kolem ruky. (Obr. 56)



**VAROVÁNÍ:** Nevytahujte celou délku startovací šňůry a nepouštějte rukojeť. Můžete tím výrobek poškodit.

- Posuňte ovládání sytiče do provozní polohy a tahejte za rukojeť startovací šňůry, dokud motor nenastartuje.
- Lehce zmáčkněte páčku plynu a nechte motor běžet 60 sekund na nízké otáčky.



**VÝSTRAHA:** Nedotýkejte se krytu. Poškozená koncovka kabelu zapalovací svíčky může způsobit popálení pokožky a úraz elektrickým proudem. Nikdy nepoužívejte výrobek s poškozenou koncovkou kabelu zapalovací svíčky.

### Spouštění teplého motoru

- Nastavte vypínač do startovací polohy.
- Stlačte pomocnou palivovou pumpičku desetkrát za sebou.
- Nastavte ovládání sytiče do provozní polohy a tahejte za rukojeť startovací šňůry, dokud motor nenastartuje.

### Zastavení výrobku

- Stisknutím vypínače zapalování vypněte motor. (Obr. 30)

**Povšimněte si:** Vypínač se automaticky vrátí do původní polohy.

### Obecné pracovní pokyny



**VÝSTRAHA:** Dávejte pozor při řezání stromu, který je pod napětím. Může se vzpružit zpět do normální polohy před řezem nebo při řezu a narazit do výrobku či způsobit zranění.

- Pomocí křovinořezu si vytvořte otevřený prostor na jednom konci pracovní oblasti a začněte zde práci.
- Posunujte se pomocí pravidelného vzorce po pracovní oblasti. (Obr. 57)
- Pohybuje výrobkem zcela doleva a doprava. Můžete tak využít 4–5 m do šířky při každém otočení.
- Vyžinejte na délku 75 m a poté se otočte a jděte zpět. Jak budete postupovat noste s sebou kanystr.
- Postupujte ve směru, kde nebudete procházet přes jámy a překážky více, než je nezbytné.
- Posunujte se ve směru, kde vítr unáší pořezaný porost do vymýceného oblasti. (Obr. 58)
- Pohybuje se po vrstevnicích, nikoli nahoru a dolů.

### Vyžínání pomocí nože na trávu

- Při používání výrobku stůjíte s rozkročenýma nohama. Stůjíte nohama pevně na zemi.
- Opěrnou miskou položte zlehka na zem. Chrání se tak nůž před dotykem se zemí.



3. Sekejte trávu pohybem zprava doleva. K sekání používejte levou stranu kotouče (část mezi 8. a 12. hodinou). (Obr. 59)
4. Při odstraňování trávy nakloňte nůž doleva.

**Povšimněte si:** Tráva tak snadno zůstane v řádku.

5. K návratu použijte pohyb zleva doprava (zpětný pohyb).
6. Pracujte rytmicky.
7. Postupujte dopředu a držte nohy pevně na zemi.
8. Vypněte motor.
9. Odepněte výrobek ze spony na nosném popruhu.
10. Položte výrobek na zem.
11. Posbírejte posečený materiál.

## Vyžínání trávy strunovou hlavou

### Vyčištění

(Obr. 60)

Chcete-li dosáhnout nejlepších výsledků:

- Držte vyžinač tak, aby se strunová hlava nacházela těsně nad zemí.
- Nakloňte strunovou hlavu pod mírným úhlem.
- Nechte konec vyžínací struny narážet do země kolem předmětů.

### Vyžínání trávy

1. Držte strunovou hlavu těsně nad úrovní terénu a pod úhlem. Netlačte vyžínací strunu do trávy. (Obr. 61)
2. Zkraťte délku vyžínací struny o 10–12 cm (4–4,75 palce).
3. Snižte otáčky motoru, abyste snížili nebezpečí poškození rostlin.

4. Když sečete trávu v blízkosti předmětů, používejte plyn na 80 %. (Obr. 62)

### Sečení trávy

1. Zajistěte, aby při sečení byla vyžínací struna souběžně se zemí. (Obr. 63)
2. Netlačte hlavu vyžinače k zemi. Mohlo by dojít k poškození podkladu a výrobku.
3. Nedotýkejte se hlavou vyžinače trvale země, mohlo by dojít k poškození hlavy.
4. Při pohybu výrobkem ze strany na stranu při sečení trávy použijte plný plyn. Zajistěte, aby při sečení byla vyžínací struna souběžně se zemí. (Obr. 64)

### Odstranění trávy

Proud vzduchu z otáčející vyžínací struny lze použít k odstranění trávy z oblasti.

1. Udržujte strunovou hlavu a vyžínací strunu rovnoběžně se zemí a nad povrchem.
2. Přidejte plný plyn.
3. Pohybujte strunovou hlavou ze strany na stranu a odstraňte tak trávu.



**VÝSTRAHA:** Vyčistěte kryt strunové hlavy po každé montáži nové vyžínací struny, aby se eliminovalo nevyvážení a zabránilo vibracím v rukojetích. Provedte také kontrolu ostatních dílů strunové hlavy a v případě potřeby ji vyčistěte.

## Výměna vyžínací struny

Viz poslední strana tohoto návodu k používání.

# Údržba

## Úvod



**VÝSTRAHA:** Před prováděním údržby je třeba, abyste si přečetli a porozuměli kapitole o bezpečnosti.

## Plán údržby

Údržba	Denně	Týdně	Měsíčně
Vyčistěte vnější povrch.	X		
Vyčistěte vzduchový filtr. V případě potřeby proveďte výměnu.	X		
Zkontrolujte funkci pojistky páčky plynu a plynu.	X		
Zkontrolujte stop spínač.	X		
Zkontrolujte kryty.	X		

Údržba	Denně	Týdně	Měsíčně
Zkontrolujte strunovou hlavu.	X		
Prohlédněte pojistnou matici.	X		
Zkontrolujte, zda neuniká palivo.	X		
Zkontrolujte, zda je nůž na trávu zarovnaný se středem, ostrý a zda nemá poškozený nůž nebo středový otvor.	X		
Zkontrolujte, zda se sekací nástavec neatáčí při chodu motoru na volnoběžné otáčky.	X		
Naneste mazivo na dvoudílný hřídel.		X	
Zkontrolujte rukojeť a lano startéru.		X	
Zkontrolujte promazání úhlové převodovky.		X	
Očistěte vnější povrch zapalovací svíčky. Vyměňte zapalovací svíčku a změřte vzdálenost elektrod. Upravte vzdálenost elektrod nebo vyměňte svíčku.		X	
Vyčistěte chladičí systém.		X	
Vyčistěte sítko lapače jisker na tlumiči výfuku.		X	
Vyčistěte vnější povrch karburátoru a jeho okolí.		X	
Zkontrolujte, zda není palivový filtr znečištěný.		X	
Zkontrolujte, zda není poškozená palivová hadice.		X	
Zkontrolujte všechny elektrické kabely a konektory.		X	
Zkontrolujte opotřeбенí spojky, pružin spojky a bubnu spojky.			X
Vyměňte zapalovací svíčku.			X

## Úprava volnoběžných otáček

Než nastavíte volnoběh, zkontrolujte čistotu vzduchového filtru a to, zda je nasazen kryt vzduchového filtru.

1. Otáčejte stavěcím šroubem volnoběžných otáček označeným písmenem „T“ ve směru hodinových ručiček, dokud se sekací nástavec nezačne otáčet. (Obr. 65)
2. Otáčejte stavěcím šroubem volnoběžných otáček označeným písmenem „T“ proti směru hodinových ručiček, dokud se sekací nástavec nepřestane otáčet.
3. Po spuštění sekacího nástavce musí být volnoběžné otáčky nižší než tyto otáčky. Rychlost volnoběhu je správná tehdy, když má motor klidný chod v každé poloze.

## Kontrola tlumiče výfuku



**VÝSTRAHA:** Nikdy nepoužívejte výrobek s vadným tlumičem výfuku.

(Obr. 32)



**VÝSTRAHA:** Výfukové plyny z motoru jsou horké a mohou obsahovat jiskry, které by mohly zažehnout požár. Nikdy nestartujte výrobek uvnitř budovy nebo v blízkosti hořlavých materiálů!

Tlumič výfuku je určen k omezení úrovně hluku na minimum a k usměrnění výfukových plynů směrem od obsluhy.

- Zkontrolujte, zda je tlumič výfuku správně upevněn k výrobku a není poškozen. (Obr. 66)

## Čištění chladičího systému

- Kartáčem vyčistěte přívod vzduchu (A) na startéru a chladičí žebra (B) na válci. (Obr. 67)

## Kontrola zapalovací svíčky



**VAROVÁNÍ:** Použijte doporučenou zapalovací svíčku. Další informace naleznete v části *Technické údaje na straně 244*. Nesprávná zapalovací svíčka může výrobek poškodit.

1. Pokud výrobek nelze snadno spustit nebo ovládat, nebo jestliže výrobek nepracuje správně při volnoběžných otáčkách, zkontrolujte, zda nejsou na zapalovací svíčke nechtěné materiály. Aby se snížilo nebezpečí přítomnosti nechtěných materiálů na elektrodách zapalovací svíčky, proveďte tyto kroky:
  - a) zkontrolujte, zda jsou správně nastaveny volnoběžné otáčky;
  - b) zkontrolujte správnost palivové směsi;
  - c) zkontrolujte, zda je vzduchový filtr čistý.
2. Pokud je zapalovací svíčka znečištěná, vyčistěte ji.
3. Zkontrolujte, zda je vzdálenost elektrod správná. Další informace naleznete v části *Technické údaje na strani 244*. (Obr. 68)
4. Zapalovací svíčku vyměňujte jedenkrát za měsíc nebo ještě častěji v případě potřeby.

## Nanesebí maziva na dvoudílnou hřídel

- Po každých 30 hodinách provozu naneste na konec hnací hřídele mazivo. (Obr. 69)

## Čištění vzduchového filtru

1. Odmontujte kryt vzduchového filtru a vzduchový filtr. (Obr. 70)
2. Vyčistěte filtr teplou mýdlovou vodou. Před montáží zkontrolujte, že je vzduchový filtr suchý.
3. Pokud je vzduchový filtr tak znečištěný, že jej nelze vyčistit, vyměňte ho. Poškozený vzduchový filtr vždy vyměňte.
4. Pokud je váš výrobek vybaven pěnovým filtrem, naneste olej na vzduchové filtry. Olej na vzduchové

filtry naneste pouze na pěnový filtr. Nenanašejte olej na vzduchové filtry na plstěný filtr.

## Nanesebí oleje na vzduchový filtr



**VAROVÁNÍ:** Vždy používejte speciální olej Husqvarna na vzduchové filtry. Jiné druhy oleje nepoužívejte.



**VÝSTRAHA:** Používejte ochranné rukavice. Olej na vzduchový filtr může způsobit podráždění pokožky.

1. Vložte vzduchový filtr do plastového sáčku.
2. Nalijte olej do plastového sáčku.
3. Plastový sáček promněte, aby se olej rozprostřel po celém vzduchovém filtru.
4. Vytlačte přebytečný olej ze vzduchového filtru, když je stále v plastovém sáčku. (Obr. 71)

## Přidání maziva na ozubený převod

- Zkontrolujte, zda je úhlová převodovka naplněná do  $\frac{3}{4}$  mazivem. (Obr. 72)

## Nastavení lanka plynu

1. Ujistěte se, že je lanko plynu napnuté a že výrobku nedodává plyn.
2. Seřďte matici na lanku kabelu. (Obr. 73)
3. Dotáhněte pojistné matice.

## Odstraňování problémů

### Motor nespustuje.

Kontrola	Možná příčina	Pracovní postup
Vypínač.	Vypínač je v poloze Stop.	Nechte vypínač vyměnit ve schváleném servisu.
Západky startéru.	Západky startéru se volně nepohybují.	Odmontujte kryt startéru a vyčistěte prostor kolem západek startéru. Viz <i>Popis výrobku na strani 232</i> . Obraťte se na schválený servis.
Palivová nádrž.	Nesprávný typ paliva.	Vypusťte palivovou nádrž a doplňte správné palivo.

Kontrola	Možná příčina	Pracovní postup
Zapalovací svíčka.	Zapalovací svíčka je znečištěná nebo mokrá.	Ujistěte se, že je zapalovací svíčka suchá a čistá.
	Vzdálenost elektrod zapalovací svíčky je nastavena nesprávně.	Vyčistěte zapalovací svíčku. Zkontrolujte, zda je vzdálenost elektrod správná. Zkontrolujte, zda je zapalovací svíčka vybavena krytem.
	Zapalovací svíčka je povolena.	Správnou vzdálenost elektrod najdete v části s technickými údaji. Dotáhněte zapalovací svíčku.

## Motor startuje, ale znovu se vypíná.

Kontrola	Možná příčina	Pracovní postup
Palivová nádrž	Nesprávný typ paliva.	Vyprázdněte palivovou nádrž a doplňte správné palivo.
Vzduchový filtr	Vzduchový filtr je zanesený.	Vyčistěte vzduchový filtr.
Karburátor	Motor neběží správně na volnoběh.	Obratě se na servisního prodejce.

## Přeprava a skladování

- Před uložením nechte výrobek vychladnout.
- Před uskladněním a přepravou výrobku či paliva zkontrolujte, zda nejsou přítomny známky úniku nebo výparů. Jiskry a otevřený oheň, například z elektrických zařízení nebo kotlů, mohou zažehnout požár.
- Vždy používejte schválené nádoby na skladování a přepravu paliva.
- Před přepravou nebo dlouhodobým uskladněním vyprázdněte palivovou nádrž. Odevzdejte palivo na příslušném sběrném místě.
- Během přepravy a skladování musí být nasazený přepravní kryt.
- Ze zapalovací svíčky vyjměte koncovku kabelu zapalovací svíčky.
- Během přepravy musí být výrobek řádně upevněný. Ujistěte se, že se nepohybuje.
- Před dlouhodobým uskladněním výrobek vyčistěte a proveďte servis.

## Technické údaje

### Technické údaje

	<b>B26PS</b>
<b>Motor</b>	
Zdvihový objem válce, cm <sup>3</sup>	26,2
Vrtání válce, mm	35,8
Zdvih, mm	26

	<b>B26PS</b>
Volnoběžné otáčky, ot/min	2700–3300
Doporučené maximální otáčky, ot/min	11 800
Otáčky výstupního hřídele, ot/min	8700
Max. výkon motoru, dle normy ISO 8893, kW/hp při ot/min	0,75/1,0 při 8500
Tlumič výfuku s katalytickým konvertorem	Ano
Systém zapalování řízený počtem otáček	Ano
<b>Systém zapalování</b>	
Zapalovací svíčka	TORCH CMR7H
Vzdálenost elektrod, mm	0,65
<b>Systém mazání a palivový systém</b>	
Objem palivové nádrže, cm <sup>3</sup> /litry	550/0,55
<b>Hmotnost</b>	
Bez paliva, řezacího nástavce a krytu, kg	5,4
<b>Emise hluku<sup>43</sup></b>	
Hladina akustického výkonu, změřená dB (A)	109
Hladina akustického výkonu, zaručená L <sub>WA</sub> dB (A)	112
<b>Hladiny hluku<sup>44</sup></b>	
Ekvivalentní hladina akustického tlaku v úrovni uší obsluhy, měřená podle norem EN ISO 11806 a ISO 22868, dB (A):	
Vybaven strunovou hlavou (originální)	96
Vybaven travním kotoučem (originální)	99
<b>Úroveň vibrací<sup>45</sup></b>	
Ekvivalentní hladiny vibrací (a <sub>hw,eq</sub> ) v rukojetích, měřené podle norem EN ISO 11806 a ISO 22867, v m/s <sup>2</sup> :	
Vybaven strunovou hlavou (originální), levá/pravá	6,89/6,80
Vybaven travním kotoučem (originální), levý/pravý	6,05/7,30

<sup>43</sup> Emise hluku v životním prostředí měřené jako akustický výkon (L<sub>WA</sub>) v souladu se směrnicí 2000/14/ES. Uváděná hladina akustického výkonu pro výrobek byla měřena s originálním stříhacím nástavcem, který generuje nejvyšší hladinu. Rozdíl mezi garantovaným a měřeným akustickým výkonem je v tom, že garantovaný akustický výkon rovněž zahrnuje rozptýl výsledků měření a rozdíly mezi různými výrobky téhož modelu podle Směrnice 2000/14/ES.

<sup>44</sup> Uváděná data pro ekvivalentní hladinu akustického tlaku mají typickou statistickou odchylku (standardní odchylku) 2,5 dB (A).

<sup>45</sup> Uváděná data pro ekvivalentní hladinu vibrací mají typickou statistickou odchylku (standardní odchylku) 1,5 m/s<sup>2</sup>.

---

## Příslušenství

---

### Příslušenství

Schválené příslušenství	Typ	Kryt sekacího nástavce
Závit hřídele kotouče M10LH		
Travní kotouč/travní nůž	Grass 200-4 1" (Ø 200 – 4 zuby)	580 30 50-01
Strunová hlava	P25 (struna Ø 2,4 mm)	580 30 50-01

Pro uvedené modely se doporučují následující nástavce.

Schválené nástavce	Ref.číslo	Používá se pro:
Nástavec s kultivátorem	577 61 62-02	B26PS
Nástavec s foukačem	577 61 62-03	B26PS
Nástavec se zarovnávačem okrajů trávníků	577 61 62-04	B26PS
Nástavec s vyvětovací pilou	577 61 62-05	B26PS
Nástavec s plotostřihem	967 17 64-01	B26PS
Nástavec křovinořezu	577 61 62-06	B26PS

# ES Prohlášení o shodě

## ES Prohlášení o shodě

My, společnost Husqvarna AB, SE 561 82 Huskvarna, ŠVÉDSKO, tel. +46 36 146500, zcela zodpovědně prohlašujeme, že příslušný výrobek:



John Thompson, ředitel oddělení vývoje výrobků a marketingu EUAP. (Autorizovaný zástupce společnosti Husqvarna AB a osoba odpovědná za technickou dokumentaci)

<b>Popis</b>	<b>Benzinový vyžínač / křovinořez</b>
Značka	McCulloch
Platforma / Model	AT26CSMC/B26PS
Šarže	Výrobní číslo od roku 2017 a dále

je zcela ve shodě s následujícími směrnici a předpisy EU:

Směrnice/předpis	Popis
2006/42/EC	„o strojních zařízeních“
2014/30/EU	„o elektromagnetické kompatibilitě“
2000/14/EC	„týkající se emisí hluku v okolním prostředí“
2011/65/EU	„o omezení používání některých nebezpečných látek v elektrických a elektronických zařízeních“

Platí následující harmonizované normy a/nebo technické specifikace:

EN ISO 12100: 2010, CISPR 12:2007+A1:2009, EN ISO 11806-1:2011, EN ISO 14982:2009, EN 50581:2012

V souladu s přílohou V jsou deklarované úrovně hluku:

Naměřená hladina akustického výkonu: 109 dB (A)

Garantovaná hladina akustického výkonu: 112 dB(A)

Společnost TÜV Rheinland N.A. provedla jménem společnosti Husqvarna AB dobrovolnou zkoušku zaručující AM 50270951 – Certifikát o shodě podle směrnice 2006/42/EC Evropské rady pro strojní zařízení.

Certifikát se vztahuje na všechny výrobní závody a země původu uvedené na produktu.

Dodaný benzinový vyžínač trávy / křovinořez je shodný s exemplářem, který prošel zkouškou.

Podepsán jménem společnosti: Husqvarna AB, Huskvarna, Švédsko, 2017-11-30.

---

## Obsah

---

Úvod.....	248	Riešenie problémov.....	259
Bezpečnosť.....	249	Preprava a uskladnenie.....	260
Montáž.....	254	Technické údaje.....	260
Prevádzka.....	255	Príslušenstvo.....	262
Údržba.....	257	ES vyhlásenie o zhode.....	263

---

## Úvod

---

### Popis výrobku

Tento výrobok je krovínorez so spaľovacím motorom.

Neustále pracujeme na tom, aby sme zabezpečili vyššiu bezpečnosť a efektívnosť počas prevádzky. Ak potrebujete ďalšie informácie, obráťte sa na servisného predajcu.

### Plánované použitie

Výrobok možno osadiť nožom na trávu alebo vyžínacou hlavou a využiť ho na kosenie rôznych druhov rastlín.

### Prehľad výrobku

(Obr. 1)

1. Vyžínacia hlava
2. Viečko plniaceho otvoru maziva, kužeľový prevod
3. Kužeľové ozubené koleso
4. Chránič rezacieho nadstavca
5. Hriadeľ
6. Spojenie hriadeľa
7. Madlové držadlo
8. Ovládač škrtiacej klapky
9. Vypínač
10. Poistka páčky plynu
11. Kryt zapaľovacej sviečky a zapaľovacia sviečka
12. Rukoväť štartovacieho lanka
13. Palivová nádrž
14. Kryt vzduchového filtra
15. Balónik pumpy
16. Ovládanie sýtiča
17. Hnací disk
18. Návod na použitie
19. Kľúč
20. Nôž
21. Rukoväť v tvare J
22. Podporná príruha
23. Podložka
24. Poistná matica
25. Popruh
26. Závesný krúžok

Výrobok nepoužívajte na iné účely ako kosenie či vyžínanie trávnatého porastu. Nôž na trávu a vyžínacia hlava slúžia na kosenie trávy.

**Poznámka:** Použitie môže byť regulované národnými alebo miestnymi predpismi. Dodržiavajte príslušné predpisy.

---

27. Poistný kolík
28. Prepravný kryt

### Symbole na výrobku

- (Obr. 2) UPOZORNENIE! Postupujte opatrne a používajte výrobok správnym spôsobom. Tento výrobok môže spôsobiť vážne poranenie alebo usmrtenie obsluhujúceho pracovníka alebo iných osôb.
- (Obr. 3) Pred používaním tohto výrobku si prečítajte návod na obsluhu a uistite sa, že porozumiete uvedeným pokynom.
- (Obr. 4) V miestach, kde na vás niečo môže spadnúť, používajte ochrannú prilbu. Používajte schválené chrániče sluchu. Používajte schválené chrániče očí.
- (Obr. 5) Tento výrobok je v súlade s príslušnými smernicami ES.
- (Obr. 6) Počas používania sa môžu od výrobku odraziť predmety a spôsobiť poranenie.
- (Obr. 7) Počas používania výrobku zachovávajte minimálnu vzdialenosť 15 metrov od ľudí a zvierat.
- (Obr. 8) V prípade, že sa rezné zariadenie dotkne predmetu, ktorý nie je možné priamo prerezať, hrozí riziko odrazenia noža.



Výrobok je schopný odrezat' časť tela. Počas používania výrobku zachovávajú minimálnu vzdialenosť 15 metrov od ľudí a zvierat.

možno nájsť na štítku stroja a v kapitole s technickými údajmi.

- (Obr. 9) Maximálne otáčky výstupného hriadeľa.
- (Obr. 10) Šípky zobrazujú obmedzenia pre polohu rukoväte.
- (Obr. 11) Používajte schválené ochranné rukavice.
- (Obr. 12) Používajte odolné protišmykové topánky.
- (Obr. 13) Ak máte dlhé vlasy, uistite sa, že ich máte zopnuté nahor.
- (Obr. 14) Balónik pumpy.
- (Obr. 15) Sýtič: Nastavte ovládanie sýtiča do polohy sýtiča.
- (Obr. 16) Nastavte ovládanie sýtiča do polohy RUN (spustené).
- (Obr. 17) Palivo.
- (Obr. 18) Emisie hluku do okolia podľa európskej smernice 2000/14/EÚ a legislatívy v štáte New South Wales „Protection of the Environment Operations (Noise Control) Regulation 2017“ (Nariadenie o ochrane životného prostredia pri prevádzke (kontrola hluku) z roku 2017). Údaje o emisii hluku

**yyyywwxxx** Na výkonovom štítku je uvedené výrobné číslo. **yyyy** je rok výroby, **ww** je týždeň výroby.

**Poznámka:** Ostatné symboly/emblémy na výrobku odkazujú na zvláštne požiadavky certifikácie pre určité trhy.

## Emisie Euro V



**VÝSTRAHA:** Nepovolená manipulácia s motorom ruší platnosť typového schválenia tohto výrobku pre EÚ.

## Zodpovednosť za výrobok

V súlade s právnymi predpismi upravujúcimi zodpovednosť za výrobok nenesieme zodpovednosť za škody spôsobené našim výrobkom v dôsledku:

- nesprávne vykonanej opravy výrobku,
- opravy výrobku, pri ktorej neboli použité diely od výrobcu alebo diely schválené výrobcom,
- používania príslušenstva od iného výrobcu alebo príslušenstva, ktoré nie je schválené výrobcom,
- opravy výrobku, ktoré neboli vykonané v schválenom servisnom stredisku alebo schválenými kompetentnými osobami.

# Bezpečnosť

## Bezpečnostné definície

Výstrahy, upozornenia a poznámky slúžia na zdôraznenie mimoriadne dôležitých častí návodu.



**VÝSTRAHA:** Používa sa, ak pre obsluhu alebo osoby v okolí existuje nebezpečenstvo poranenia alebo smrti v prípade nedodržania pokynov v návode.



**VAROVANIE:** Používa sa, ak hrozí nebezpečenstvo poškodenia produktu, iných materiálov alebo okolitej oblasti v prípade nedodržania pokynov v návode.

**Poznámka:** Používa sa na poskytnutie informácií nad rámec nevyhnutných informácií v danej situácii.

## Všeobecné bezpečnostné pokyny



**VÝSTRAHA:** Skôr než budete výrobok používať, prečítajte si nasledujúce výstrahy.

- Výrobok používajte správne. Nesprávne používanie môže mať za následok poranenie alebo smrť. Výrobok používajte len na účely uvedené v tomto návode. Výrobok nepoužívajte na iné účely.
- Dodržiavajte pokyny uvedené v tomto návode. Dodržiavajte bezpečnostné symboly a bezpečnostné pokyny. Ak používateľ nebude dodržiavať uvedené pokyny a symboly, môže dôjsť k poraneniu, poškodeniu alebo smrti.
- Tento návod nezahadzujte. Tieto pokyny poskytujú všetky potrebné kroky na montáž a prevádzku výrobku a pomôžu vám udržať výrobok v dobrom stave. Tieto pokyny poskytujú všetky potrebné kroky na správnu inštaláciu doplnkov a príslušenstva. Používajte len schválené doplnky a príslušenstvo.
- Ak sa výrobok poškodí, nepoužívajte ho. Dodržiavajte plán údržby. Vykonávajte len údržbu, ku ktorej nájdete pokyny v tomto návode. Všetky ostatné práce týkajúce sa údržby musí vykonať schválené servisné stredisko.
- Tento návod na obsluhu nezahŕňa všetky situácie, s ktorými sa môžete počas používania tohto výrobku stretnúť. Pri jeho používaní zachovávajú opatnosť a riadte sa zdravým úsudkom. Výrobok nepoužívajte ani na ňom nevykonávajte žiadnu údržbu, ak s

istotou neviete, o aký problém ide. Kontaktujte produktového odborníka, predajcu, servisného zástupcu alebo schválené servisné stredisko a požiadajte o informácie.

- Pred montážou výrobku, jeho uskladnením alebo vykonávaním údržby odpojte kábel zapalovacej sviečky.
- Výrobok nepoužívajte, ak sa zmenili jeho pôvodné technické špecifikácie. Nevymieňajte diely výrobku bez schválenia výrobcu. Používajte iba príslušenstvo schválené výrobcom. Nesprávna údržba môže mať za následok poranenie alebo smrť.
- Nevdychujte výpary z motora. Dlhodobé vdychovanie výfukových plynov predstavuje zdravotné riziko.
- Neštartujte výrobok vo vnútri ani v blízkosti horľavého materiálu. Výfukové plyny sú horúce a môžu obsahovať iskry, ktoré môžu spôsobiť požiar. Nedostatočné prúdenie vzduchu môže spôsobiť poranenie alebo smrť v dôsledku udusenía alebo otravy oxidom uhoľnatým.
- Počas používania tohto výrobku vytvára motor elektromagnetické pole. Elektromagnetické pole môže poškodiť implantované lekárske prístroje. Pred používaním tohto výrobku sa poraďte so svojim lekárom a výrobcom implantovaného lekárskeho prístroja.
- Nedovoľte, aby výrobok používali deti. Nedovoľte, aby výrobok používali osoby, ktoré nepoznajú potrebné pokyny.
- Osoby so zníženými fyzickými alebo duševnými schopnosťami musia byť počas používania výrobku vždy pod dozorom. Vyžaduje sa neustála prítomnosť zodpovednej dospelšej osoby.
- Výrobok bezpečne uzamknite na mieste, ku ktorému nemajú prístup deti a nepovolené osoby.
- Počas používania sa môžu od výrobku odraziť predmety a spôsobiť poranenia. Dodržiavajte bezpečnostné pokyny, aby ste znížili riziko poranenia alebo smrti.
- Nevzdďalujte sa od výrobku, keď je zapnutý motor.
- V prípade nehody zodpovedá za následky používateľ.
- Pred používaním výrobku sa uistite, že nie sú poškodené žiadne diely.
- Pred používaním výrobku sa uistite, že sa nachádzate minimálne 15 m od iných osôb alebo zvierat. Uistite sa, že osoby v okolí vedia o tom, že budete výrobok používať.
- Dodržiavajte národné alebo miestne právne predpisy. V určitých podmienkach môžu zakazovať alebo obmedzovať prevádzku výrobku.
- Výrobok nepoužívajte, ak ste unavení alebo pod vplyvom alkoholu, drog alebo liekov. Môže to ovplyvniť váš zrak, pozornosť, koordináciu a úsudok.

## Bezpečnostné pokyny pre montáž



**VÝSTRAHA:** Pred používaním výrobku si pozorne prečítajte tieto pokyny, pričom dajte pozor, aby ste im porozumeli a dodržiavali ich.

- Pred montážou výrobku z neho vyberte batériu.
- Používajte schválené ochranné rukavice.
- Pri použití pílovej kotúča alebo noža na trávu dbajte, aby na výrobku bola nasadená správna rukoväť, kryt noža a popruh.
- Poškodený alebo nesprávny ochranný kryt môže spôsobiť zranenie. Nepoužívajte rezacie nadstavce bez osadeného schváleného krytu.
- Pred naštartovaním výrobku sa uistite, že je nasadený kryt a korekcia hriadeľa.
- Hnací disk a podporná príruba musia byť správne uchytené v stredovom otvore rezacieho nadstavca. Nesprávne nasadenie rezacieho nadstavca môže viesť k zraneniu alebo usmrteniu.
- V záujme bezpečného používania výrobku a zamedzenia zraneniam obsluhy a iných osôb musí byť výrobok vždy správne upevnený na popruh.

## Bezpečnostné pokyny pre prevádzku

- Pred používaním sa uistite, že je výrobok plne zmontovaný.
- Pred spustením premiestnite výrobok 3 m od miesta, na ktorom ste plnili palivovú nádrž. Položte výrobok na rovný povrch. Uistite sa, že sa rezací nadstavec nedotýka zeme ani iných predmetov.
- Počas používania sa môžu od výrobku odraziť predmety a spôsobiť poranenie očí. Počas používania výrobku vždy používajte schválené chrániče očí.
- Počas používania dávajte pozor, aby sa do blízkosti výrobku bez vášho vedomia nedostalo dieťa.
- Výrobok nepoužívajte, ak sa v pracovnej zóne nachádzajú iné osoby. Ak sa do pracovnej zóny dostane osoba, výrobok vypnite.
- Uistite sa, že výrobok máte vždy úplne pod kontrolou.
- Výrobok nepoužívajte, ak v prípade nehody nie je k dispozícii pomoc. Pred používaním sa vždy uistite, že ďalšie osoby vedia o tom, že budete výrobok používať.
- Pri otáčaní sa s výrobkom sa najskôr uistite, že sa v bezpečnostnej zóne nenachádzajú žiadne osoby ani zvieratá.
- Skôr ako začnete, odstráňte z pracovnej zóny všetok neželaný materiál. Ak rezací nadstavec narazí na predmet, predmet sa môže odraziť a spôsobiť poranenie alebo viesť k poškodeniu. Neželaný materiál sa môže obmotať okolo rezacieho nadstavca a viesť k poškodeniu.
- Výrobok nepoužívajte v nepriaznivom počasí (hmla, dážď, silný vietor, riziko zásahu bleskom alebo iné

nepriaznivé poveternostné podmienky). Nepriaznivé počasie môže mať za následok vznik nebezpečných podmienok (ako sú napr. klzké povrchy).

- Uistite sa, že sa môžete voľne pohybovať a pracovať v stabilnej polohe.

(Obr. 19)

- Uistite sa, že počas používania výrobku nemôžete spadnúť. Počas obsluhy výrobku sa nenakláňajte.
- Výrobok vždy držte oboma rukami. Výrobok držte na pravej strane tela.

(Obr. 20)

- Počas prevádzky držte výrobok s rezacím nadstavcom pod úrovňou pásu.
- Ak je ovládanie sýtiča počas naštartovania motora v polohe sýtiča, rezací nadstavec sa začne otáčať.
- Nedotýkajte sa kužeľového prevodu po zastavení motora. Kužeľový prevod je po zastavení motora horúci. Horúce plochy môžu spôsobiť poranenie.
- Pred premiestňovaním výrobok vypnite.
- Nekladte výrobok na zem, keď je zapnutý motor.
- Pred odstraňovaním neželaného materiálu z výrobku vypnite motor a počkajte, kým sa rezací nadstavec zastaví. Skôr ako vy alebo iná osoba začne s odstraňovaním nakoseného materiálu, počkajte, kým sa rezací nadstavec zastaví.

## Osobné ochranné prostriedky



**VÝSTRAHA:** Skôr než budete výrobok používať, prečítajte si nasledujúce výstrahy.

- Pri používaní produktu vždy používajte schválené osobné ochranné prostriedky. Osobné ochranné prostriedky nedokážu úplne vylúčiť riziko, ale môžu znížiť vážnosť zranenia v prípade nehody. Váš predajca vám pomôže pri výbere správnych prostriedkov.
- V prípade rizika padajúcich predmetov používajte ochrannú prilbu.

(Obr. 21)

- Používajte schválené chrániče sluchu, ktoré zaručujú primeranú redukciu hluku. Dlhodobé vystavenie sa hluku môže spôsobiť trvalé poškodenie sluchu.

(Obr. 22)

- Používajte schválené chrániče očí. Ak používate štít, musíte tiež používať schválené ochranné okuliare. Schválené ochranné okuliare musia zodpovedať norme ANSI Z87.1 platnej v USA alebo norme EN 166 platnej v krajinách EÚ.

(Obr. 23)

- Keď je to potrebné, používajte rukavice, ako napríklad pri montáži, kontrole alebo čistení rezného zariadenia.

(Obr. 24)

- Používajte pevnú protišmykovú obuv.

(Obr. 25)

- Používajte odev vyrobený z pevnej tkaniny. Vždy noste pevné, dlhé nohavice a dlhé rukávy. Nepoužívajte voľný odev, ktorý sa môže zachytiť v konároch a vetvách. Nenoste šperky, krátke nohavice, sandále a nebuďte bosí. Vlasy si bezpečne uchyťte nad úrovňou ramien.
- Majte poruke pomôcky na poskytnutie prvej pomoci.

(Obr. 26)

## Bezpečnostné zariadenia na výrobku



**VÝSTRAHA:** Skôr než budete používať produkt, prečítajte si nasledujúce výstrahy.

- Nepoužívajte produkt, ktorý má chybné bezpečnostné zariadenia.
- Pravidelne kontrolujte bezpečnostné zariadenia. Pozrite si časť *Plán údržby na strane 257*.
- Ak sú bezpečnostné zariadenia chybné, obráťte sa na servisného zástupcu spoločnosti Husqvarna.

## Kontrola poistky páčky plynu

1. Skontrolujte, či sa poistka páčky plynu (A) a páčka plynu (B) pohybujú voľne a či vratná pružina funguje správne. (Obr. 27)
2. Stlačte poistku páčky plynu a uistite sa, že sa po uvoľnení vráti do východiskovej polohy. (Obr. 28)
3. Uistite sa, že je páčka plynu zablokovaná v polohe voľnobehu, keď je poistka páčky plynu uvoľnená. (Obr. 29)
4. Naštartujte výrobok a pridajte plný plyn.
5. Uvoľníte páčku plynu a skontrolujte, či sa rezací nadstavec zastaví a zostane stáť.



**VÝSTRAHA:** Ak sa rezací nadstavec nezastaví, keď je páčka plynu vo voľnobežnej polohe, musíte nastaviť voľnobežné otáčky karburátora. Pozrite si časť *Nastavenie voľnobežných otáčok na strane 258*.

## Kontrola vypínača

1. Naštartujte motor.
2. Posuňte vypínač do polohy Stop a skontrolujte, či sa motor zastavil. (Obr. 30)

## Kontrola krytu rezacieho nadstavca



**VÝSTRAHA:** Nepoužívajte rezací nadstavec bez schváleného a správne nasadeného krytu rezacieho nadstavca. Vždy používajte odporúčaný ochranný kryt zodpovedajúci používanému rezaciemu nadstavcu, pozrite si časť *Príslušenstvo na strane 262*. Použitie

nesprávneho alebo poškodeného krytu rezacieho nadstavca by mohlo zapríčiniť vážne zranenie.

Kryt rezacieho nadstavca slúži na zastavenie predmetov vymrštených smerom k obsluhu. Taktiež zamedzuje vzniku zranení spôsobených dotykom s rezacím nadstavcom.

1. Úplne zastavte motor.
2. Pohľadom skontrolujte prítomnosť prípadných poškodení, napríklad prasklín. (Obr. 31)
3. Ak je kryt rezacieho nadstavca poškodený, vymeňte ho.

#### **Tlmič výfuku** (Obr. 32)

- Nepoužívajte motor, ak je tlmič výfuku poškodený. Poškodený tlmič výfuku zvyšuje hladinu hluku a nebezpečenstvo požiaru. Majte poruke hasiaci prístroj.
- Pravidelne kontrolujte, že je tlmič výfuku pripevnený k výrobku.
- Nedotýkajte sa motora ani tlmiča výfuku, keď je motor v prevádzke. Nedotýkajte sa motora ani tlmiča výfuku hneď po vypnutí motora. Horúce povrchy môžu spôsobiť poranenia.
- Horúci tlmič výfuku môže byť za následok vznik požiaru. Pri používaní výrobku v blízkosti horľavých kvapalín alebo plynov zachovajte opatrnosť.
- Ak je tlmič výfuku poškodený, nedotýkajte sa dielov vnútri tlmiča výfuku. Diely môžu obsahovať niektoré karcinogénne chemikálie.

#### **Nasadenie a zloženie poistnej matice**



**VÝSTRAHA:** Vypnite motor, nasadte si ochranné rukavice a v blízkosti okrajov rezacieho nadstavca postupujte opatrne.

Poistná matica sa používa na pripojenie niektorých druhov rezacích nadstavcov. Poistná matica má ľavý závit.

- Pri upínaní uťahujte poistnú maticu v opačnom smere, ako je smer otáčania rezacieho nadstavca.
- Ak chcete odstrániť poistnú maticu, povolujte ju v rovnakom smere, ako je smer otáčania rezacieho nadstavca.
- Na uvoľnenie alebo uťahnutie poistnej matice použijete nástrčkový kľúč s dlhým nadstavcom. Šípka na obrázku znázorňuje oblasť, kde je možné používať nástrčkový kľúč. (Obr. 33)



**VÝSTRAHA:** Pri uvoľňovaní a uťahovaní poistnej matice vzniká nebezpečenstvo poranenia čepeľou. Pri vykonávaní takej akcie musíte preto zabezpečiť, aby kryt noža neustále chránil vašu ruku pred zranením.

**Poznámka:** Uistite sa, aby poistnú maticu nebolo možné otočiť rukou. Ak nylónový krúžok nemá odpor minimálne 1,5 Nm, poistnú maticu vymeňte. Poistnú maticu je nutné vymeniť vždy po tom, ako bola použitá na upnutie približne 10-krát.

#### **Rezací nadstavec**



**VÝSTRAHA:** Pri vykonávaní práce na rezacom nadstavci sa nadstavec nesmie otáčať. Uistite sa, že sa motor zastavil. Pred vykonávaním prác na rezacom nadstavci zložte kryt zapalovacej sviečky.



**VÝSTRAHA:** Zaisťte, aby bol rezací nadstavec nepoškodený. Poškodený rezací nadstavec môže spôsobiť nehody. Poškodený rezací nadstavec vymeňte.



**VÝSTRAHA:** Používajte správny rezací nadstavec. Používajte len rezací nadstavec s odporúčanými ochrannými prvkami – pozrite si časť *Príslušenstvo na strane 262*.

#### **Rezné zariadenie**

- Na kosenie hrubšej trávy používajte nože a kotúče na trávu.

(Obr. 34)

- Vyžínaciu hlavu používajte na zastrešovanie trávy.

(Obr. 35)

- V záujme zníženia nebezpečenstva nehôd udržiavajte zuby noža správne nabrúsené.

(Obr. 36)

- Skontrolujte, či nie je rezací nadstavec poškodený alebo prasknutý. Poškodený rezací nadstavec vymeňte.
- Rezacie nadstavce používajte len s odporúčanými krytmi rezacích nadstavcov. Pozrite si časť *Príslušenstvo na strane 262*.

#### **Vyžínacia hlava**



**VÝSTRAHA:** Vždy zaisťte, aby bolo žacie lanko v cievke navinuté tesne a rovnomerne, aby sa zabránilo nebezpečným vibráciám.

(Obr. 37)

- Používajte iba odporúčané vyžínacie hlavy a žacie lanká.
- Používajte iba odporúčané rezacie nadstavce.
- Menšie stroje vyžadujú menšie vyžínacie hlavy a naopak.
- Dĺžka žacieho lanka je dôležitá. Dlhšie žacie lanko si vyžaduje silnejší stroj než kratšie lanko s rovnakým priemerom.

- Uistite sa, či je rezací zub na kryte vyzínacej hlavy nepoškodený. Tento zub presne odrezáva žacie lanko na potrebnú dĺžku.
- Ak chcete predĺžiť životnosť žacieho lanka, pred použitím ho namočte na pár dní do vody.
- Pri manipulácii s palivom zachovajte opatnosť. Palivo je horľavá látka a výpary z paliva sú výbušné a môžu spôsobiť poranenia alebo smrť.
- Vyhňte sa vdychovaniu výparov paliva, pretože môžu spôsobiť poranenie. Zabezpečte dostatočné prúdenie vzduchu.
- V blízkosti paliva alebo motora nefajčite.
- Neukladajte do blízkosti paliva alebo motora teplé predmety.
- Nedopĺňajte palivo, keď je zapnutý motor.
- Pred dopĺňaním paliva sa uistite, že motor vychladol.
- Pred dopĺňaním paliva pomaly otvorte veko palivovej nádrže a opatrne uvoľnite tlak.
- Palivo do motora nedopĺňajte v interiéri. Nedostatočné prúdenie vzduchu môže spôsobiť poranenie alebo smrť v dôsledku udusenía alebo otravy oxidom uhľoňatým.
- Starostlivo utiahnite veko palivovej nádrže, inak hrozí riziko vzniku požiaru.
- Pred spustením premiestnite výrobok minimálne 3 m od miesta, na ktorom ste doplnili palivo do nádrže.
- Neprepĺňajte palivovú nádrž.
- Pri premiestňovaní výrobku alebo nádoby na palivo sa uistite, že z nich nevyteká palivo.
- Výrobok ani nádobu na palivo neukladajte na miesta s otvoreným ohňom, iskrami alebo trvalým plameňom. Uistite sa, že sa na mieste, na ktorom výrobok uskladníte, nenachádza otvorený oheň.
- Na premiestnenie alebo uskladnenie paliva používajte len schválené nádoby.
- Pred dlhodobým uskladnením vyprázdňte palivovú nádrž. Pri likvidácii paliva dodržiavajte miestne právne predpisy.
- Pred dlhodobým uskladnením výrobok vyčistite.
- Pred odloženie odmontujte z výrobku kryt zapalovacej sviečky, aby ste sa uistili, že nedôjde k náhodnému spusteniu motora.

### Nože na trávu a rezacie zuby na trávu

- Produkt používajte iba so schváleným nožom na trávu. Nepoužívajte nôž na trávu bez riadnej inštalácie všetkých potrebných dielov. Uistite sa, že je inštalácia vykonaná správne a že sú použité správne diely. Nesprávna inštalácia môže spôsobiť uvoľnenie noža a vážne poranenie používateľa alebo osôb v okolí.
- Pri manipulácii s nožom alebo pri jeho údržbe používajte ochranné rukavice.
- Pri používaní produktu s nožom na trávu používajte ochranu hlavy.
- Nože na trávu a rezacie zuby na trávu sa používajú na kosenie hrubej trávy.
- Nôž na trávu sa bude pod vplyvom zotrvačnosti aj naďalej točiť po zastavení motora alebo uvoľnení páčky plynu a môže tak spôsobiť poranenie. Pred akoukoľvek údržbou sa uistite, že sa nôž na trávu vôbec netočí.
- Pred akoukoľvek prácou na rezacích nadstavcoch zastavte motor. Uistite sa, že sa rezací nadstavec úplne zastavil. Odpojte kábel zo zapalovacej sviečky.
- Používajte výlučne schválený rezací nadstavec alebo správne naostrený nôž.
- Udržiavajte zuby noža správne nabrúsené.
- Nepoužívajte poškodený rezací nadstavec.
- Pri premiestňovaní alebo odkladaní produktu nasadte na nôž na trávu transportný kryt.

### Bezpečnosť paliva



**VÝSTRAHA:** Skôr než budete výrobok používať, prečítajte si nasledujúce výstrahy.

- Palivo nezmiešavajte v interiéri ani v blízkosti zdroja tepla.
- Výrobok neštartujte, ak sú na ňom zvyšky paliva alebo motorového oleja. Odstráňte neželané palivo/ olej a nechajte výrobok vyschnúť. Odstráňte z výrobku neželané palivo.
- Ak vylejete palivo na odev, okamžite sa prezlečte.
- Dávajte pozor, aby ste si palivo nevyliali na telo, pretože môže spôsobiť poranenie. Ak si palivo vylejete na telo, umyte sa pomocou mydla a vody.
- Motor neštartujte, ak olej alebo palivo vylejete na výrobok alebo na svoje telo.
- Výrobok neštartujte, ak sa na motore vyskytuje netesnosť. Pravidelne kontrolujte výskyt netesností na motore.

### Bezpečnostné pokyny pre údržbu



**VÝSTRAHA:** Skôr než budete výrobok používať, prečítajte si nasledujúce výstrahy.

- Zastavte motor, uistite sa, že sa rezací nadstavec zastaví, a pred vykonávaním údržby nechajte výrobok vychladnúť.
- Pred vykonávaním údržby odpojte kryt zapalovacej sviečky.
- Výfukové plyny z motora obsahujú oxid uhľoňatý, plyn bez zápachu, ktorý je jedovatý, veľmi nebezpečný a môže spôsobiť smrť. Produkt neštartujte v interiéri ani v uzavretých priestoroch.
- Výfukové plyny z motora sú horúce a môžu obsahovať iskry. Nepoužívajte výrobok vo vnútri ani v blízkosti horľavého materiálu.
- Príslušenstvo a úprava výrobku, ktoré neschválil výrobca, môžu spôsobiť vážne poranenia alebo

smrt'. Výrobok neupravujte. Vždy používajte originálne príslušenstvo.

- Nepravidelná a nesprávne vykonaná údržba zvyšuje nebezpečenstvo poranenia a poškodenia výrobku.
- Vykonať len údržbu odporúčanú v tomto návode na obsluhu. Vykonanie všetkých ostatných servisných úkonov ponechajte na schváleného servisného zástupcu spoločnosti Husqvarna.

- Výrobok nechajte pravidelne kontrolovať kvôli údržbe u schváleného servisného zástupcu spoločnosti Husqvarna.
- Vymeňte všetky poškodené, opotrebované alebo zlomené diely.

---

## Montáž

---

### Úvod



**VÝSTRAHA:** Pred zostavením výrobku si musíte prečítať kapitolu o bezpečnosti a porozumieť informáciám, ktoré sa v nej uvádzajú.



**VÝSTRAHA:** Nesprávne nasadený kryt rezacieho nadstavca môže viesť k zraneniam alebo usmrteniu.

---

### Nasadenie krytu noža, noža na trávnu a rezacieho zuba na trávnu

---



**VAROVANIE:** Uistite sa, že je odmontovaný nástavec krytu.

**Poznámka:** Používajte odporúčaný typ krytu rezacieho nástroja. Pozrite si časť *Príslušenstvo na strane 262*.

---

### Prípojenie rukoväte v tvare J

1. Podľa pokynov na obrázku pripevnite rukoväť v tvare J k oblúkovej rukoväti. Uťahnite maticu. (Obr. 38)
2. Uistite sa, že rukoväť v tvare J pripevníte medzi šípky nachádzajúce sa na hriadeľi.

---

### Montáž dvojdielneho hriadeľa

1. Otočením gombíka uvoľníte spojku. (Obr. 39)
2. Zarovnajete úchytku rezacieho nadstavca (A) so šípkou na spojke (B). (Obr. 40)
3. Zatláčajte nadstavec do spojky, kým sa neozve cvaknutie. (Obr. 41)
4. Gombík utiahnite na doraz. (Obr. 39)

---

### Demontáž dvojdielneho hriadeľa

1. Otočením gombíka o tri alebo viac otáčok uvoľníte spojku. (Obr. 39)
2. Stlačte a podržte tlačidlo (C).
3. Pevne držte jednotku motora.
4. Vytiahnite rezací nadstavec zo spojky. (Obr. 42)

---

### Montáž rezného zariadenia

Súčasťou rezného zariadenia je rezací nadstavec a kryt rezacieho nadstavca.



**VÝSTRAHA:** Používajte ochranné rukavice.



**VÝSTRAHA:** Vždy používajte kryt rezacieho nadstavca, ktorý je odporúčaný pre daný rezací nadstavec. Pozrite si časť *Príslušenstvo na strane 262*.

---

### Upevnenie chrániča rezacieho nadstavca a vyžínacej hlavy

1. Pomocou skrutky (L) upevníte chránič rezacieho nadstavca (A) k hriadeľu. (Obr. 45)
2. Upevnite hnací disk (B) na výstupný hriadeľ. (Obr. 46)
3. Otáčajte výstupný hriadeľ, kým sa otvor na hnacom disku nezarovná s otvorom na skrini prevodovky.
4. Zasuňte do otvoru malý skrutkovač (C) a zaistite hriadeľ.

5. Otočením vyzínacej hlavy (H) proti smeru hodinových ručičiek utiahnite a upevníte vyzínaciu hlavu k prevodovke. (Obr. 47)

**Poznámka:** Ľavý závit.

## Montáž transportného krytu

- Na nôž nainštalujte transportný kryt. (Obr. 48)

## Instalácia popruhu



**VÝSTRAHA:** Výrobok musí byť vždy správne upevnený k popruhu. V opačnom prípade nie je používanie produktu bezpečné a môže spôsobiť poranenie vám alebo iným osobám. Nepoužívajte poškodený popruh. Nepoužívajte popruh s poškodenou rýchlorozpínacou sponou.

1. Popruh si preveste cez plecيا.
2. Výrobok pripojte k popruhu.
3. Upravte popruh do čo najvhodnejšej pracovnej polohy.
4. Upravte bočné popruhy tak, aby hmotnosť výrobku spočívala rovnomerne na oboch ramenách. (Obr. 49)
5. Nastavte si správnu polohu popruhov tak, aby bol rezací nadstavec rovnobežne so zemou.
6. Nechajte rezací nadstavec zľahka sa opierať o zem. Nastavte svorku popruhu na správne vyváženie produktu.

**Poznámka:** Ak používate nôž na trávu, musíte stroj vyvážiť tak, aby voľne visel vo výške približne 10 cm / 4 palce nad zemou

# Prevádzka

## Úvod



**VÝSTRAHA:** Pred používaním výrobku si musíte prečítať kapitolu o bezpečnosti a porozumieť informáciám, ktoré sa v nej uvádzajú.

## Palivo

Tento výrobok má dvojtaktný motor.



**VAROVANIE:** Nesprávny typ paliva môže poškodiť motor. Používajte zmes benzínu a dvojtaktného oleja.

## Namiešané palivo

- Na dosiahnutie najlepšieho výkonu a maximalizáciu životnosti motora použite namiešané kvalitné alkylátové palivo Husqvarna. Toto palivo obsahuje v porovnaní s bežným palivom menej škodlivých látok, čo znižuje objem škodlivých výfukových plynov. Množstvo zvyškov po spaľovaní je pri tomto palive nižšie, čo udržuje komponenty motora čistejšie.

## Miešanie paliva

### Benzín

- Používajte kvalitný bezolovnatý benzín s max. 10 % etanolu.



**VAROVANIE:** Nepoužívajte benzín s oktánovým číslom menším než 90 RON/87 AKI. Použitie nižšieho oktánového čísla môže spôsobiť klepanie motora, ktoré môže viesť k poškodeniu motora.

- Na prácu s nepretržite vysokými otáčkami odporúčame používať benzín s vyšším oktánovým číslom.

### Dvojtaktný olej

- Na dosiahnutie najlepších výsledkov používajte dvojtaktný olej Husqvarna.
- Ak nemáte k dispozícii dvojtaktný olej Husqvarna, môžete použiť iný dvojtaktný olej vysokej kvality, ktorý je určený pre vzduchom chladené motory. S výberom správneho oleja vám poradí váš servisný predajca.



**VAROVANIE:** Nepoužívajte olej pre dvojtaktné motory určený pre vodu chladené motory, niekedy označovaný aj ako olej pre lodné motory. Nepoužívajte oleje určené pre štvrtaktné motory.

### Vytvorenie zmesi benzínu a oleja pre dvojtaktné motory

Benzín, liter	Olej pre dvojtaktné motory, liter
	<b>2 % (50:1)</b>
5	0,10
10	0,20
15	0,30
20	0,40



**VAROVANIE:** Pri miešaní malého množstva paliva môžu malé chyby výrazne ovplyvniť



pomer zmesi. Opatrne odmerajte množstvo oleja, aby ste získali správnu zmes.

(Obr. 50)

1. Polovicu množstva benzínu nalejte do čistej nádoby na palivo.
2. Pridajte celú dávku oleja.
3. Zmes paliva premiešajte.
4. Do nádoby pridajte zvýšené množstvo benzínu.
5. Zmes paliva opatrne premiešajte.



**VAROVANIE:** Zmes paliva nemiešajte na viac ako 1 mesiac.

### Doplňovanie paliva do palivovej nádrže

1. Vyčistite priestor okolo veka palivovej nádrže. (Obr. 51)
2. Zatraste nádobou a skontrolujte, či je palivo úplne zmiešané.
3. Odnímte uzáver palivovej nádrže a doplňte palivo.
4. Utiahnite veko palivovej nádrže.
5. Pred štartovaním motora sa s výrobkom vzdialte od miesta dopĺňania a od zdroja paliva minimálne o 3 m/10 stôp.

**Poznámka:** Ak chcete zistiť, kde sa palivová nádrž nachádza na vašom výrobku, pozrite si časť *Prehľad výrobku na strane 248*.

### Kontrola pred naštartovaním

1. Skontrolujte, či výrobok nemá poškodené, uvoľnené alebo opotrebované diely a či niektoré diely nechýbajú.
2. Skontrolujte, či sú utiahnuté matice a skrutky.
3. Skontrolujte, či nie sú poškodené nože alebo vyžínacia hlava.
4. Skontrolujte, či je utiahnutá poistná matica. Pozrite si časť *Nasadenie a zloženie poistnej matice na strane 252*.
5. Uistite sa, že nie je upchatý vzduchový filter.
6. Skontrolujte, či sú bezpečnostné zariadenia na výrobku nepoškodené.
7. Skontrolujte, či na výrobku nedochádza k úniku paliva.

### Štartovanie studeného motora

1. Umiestnite výrobok na rovný povrch, a skontrolujte, či sa rezacieho nastavca nedotýkajú žiadne predmety.
2. Stlačte páčku plynu do polohy plného plynu. (Obr. 52)
3. 10-krát stlačte balónik pumpy. (Obr. 53)

4. Prepnete ovládanie sýtiča do polohy sýtiča. (Obr. 54)
5. Výrobok držte pri zemi. Pravou rukou pomaly ťahajte za rukoväť so šnúrou, kým nepocítite odpor. Rýchlo a silno ťahajte rukoväť štartovacieho lanka, kým nezačujete, že motor naštartoval. (Obr. 55)

**Poznámka:** Štartovacie lanko si neovíjajte okolo ruky. (Obr. 56)



**VAROVANIE:** Nevyťahujte štartovaciu šnúru úplne von a nepúšťajte rukoväť štartovacej šnúry. Mohlo by to viesť k poškodeniu výrobku.

6. Posuňte ovládanie sýtiča do prevádzkovej polohy a potiahnite držadlo štartovacieho lanka, kým motor nenaštartuje.
7. Mierny stlačte páčku plynu, aby motor bežal na nízkych otáčkach približne 60 sekúnd.



**VÝSTRAHA:** Nedotýkajte sa krytu. Môže vám popáliť pokožku a spôsobiť elektrický šok, ak je poškodený kryt zapaľovacej sviečky. Nepoužívajte výrobok s poškodeným krytom zapaľovacej sviečky.

### Štartovanie teplého motora

1. Prepnete vypínač do štartovacej polohy.
2. 10-krát stlačte balónik pumpy.
3. Nastavte ovládanie sýtiča do prevádzkovej polohy a potiahnite štartovacie lanko, kým motor nenaštartuje.

### Vypnutie výrobku

- Stlačením vypínača zastavte motor. (Obr. 30)

**Poznámka:** Vypínač sa automaticky vráti do svojej východiskovej polohy.

### Všeobecné pracovné pokyny



**VÝSTRAHA:** Pri rezaní napnutého stromu postupujte opatrne. Pred alebo po prerezaní sa môže prudko pohnúť do pôvodnej polohy, zasiahnuť vás alebo výrobok a spôsobiť zranenie.

- Vyčistíte otvorený priestor na okraji pracovnej plochy a začnete pracovať odtiaľ.
- Postupujte bežným spôsobom po celej pracovnej ploche. (Obr. 57)
- Pohybujte výrobkom úplne vľavo a vpravo, pričom pri každom otočení vyčistíte plochu o šírke približne 4 – 5 m.
- Vyčistíte plochu o dĺžke približne 75 metrov, následne sa otočte a vydajte sa smerom späť.



Kanister na benzín počas postupovania ďalej noste so sebou.

- Postupujte smerom, v ktorom nemusíte prechádzať jamami a prekážkami viac, než je nevyhnutné.
- Postupujte smerom, pri ktorom odrezané rastliny v dôsledku smeru vetra padajú na vyčistenú plochu. (Obr. 58)
- Postupujte pozdĺž svahov, nie hore a dole svahom.

## Začist'ovanie trávy nožom na trávu

1. Pri používaní výrobku stojte s rozkročeným nohami. Nohy musia byť pevne na zemi.
2. Položte podpornú miskú zľahka na zem. Zabráni sa tým kontaktu noža so zemou.
3. Na kosenie vykonajte bočný pohyb sprava doľava. Ľavú stranu noža (v uhle medzi 8 až 12 hodinami) používajte na kosenie. (Obr. 59)
4. Pri kosení trávy nakloňte nôž vľavo.

**Poznámka:** Tráva sa bude ľahko ukladať v rade.

5. Pri návrate použite bočný pohyb zľava doprava.
6. Pracujte rytmicky.
7. Posúvajte sa dopredu a nohami stojte pevne na zemi.
8. Zastavte motor.
9. Výrobok odpojte od spony na popruhoch.
10. Položte výrobok na zem.
11. Pozbierajte pokosený materiál.

## Kosenie trávy použitím vyžínacej hlavy

### Začist'ovanie

(Obr. 60)

Ak chcete dosiahnuť najlepšie výsledky:

- Držte vyžínač tak, aby sa vyžínacia hlava nachádzala tesne nad zemou.
- Nakloňte vyžínaciu hlavu do mierneho uhla.
- Vyčistíte žacím lankom zem okolo predmetov.

## Vyžínanie trávy

1. Vyžínaciu hlavu držte okamžite nad zemou a v uhle. Netlačte lanko vyžínača na trávnik. (Obr. 61)
2. Skrátte dĺžku lanka vyžínača na 10 – 12 cm.
3. Znížte otáčky motora, aby ste znížili riziko poškodenia rastlín.
4. Pri kosení trávniku v blízkosti predmetov používajte plný plyn na 80 %. (Obr. 62)

## Kosenie trávniku

1. Pri kosení trávniku sa uistite, že je vyžínacie lanko trávniku rovnobežne so zemou. (Obr. 63)
2. Netlačte vyžínaciu hlavu k zemi. Zem a výrobok sa môžu poškodiť.
3. Dávajte pozor, aby sa vyžínacia hlava nedotýkala nepretržite zeme, pretože sa môže poškodiť.
4. Počas posúvania výrobku zo strany na stranu pri kosení trávniku používajte plný plyn. Uistite sa, že je žacie lanko trávniku rovnobežne so zemou. (Obr. 64)

## Odpratávanie trávy

Prúd vzduchu z rotujúceho žacieho lanka je možné použiť na odpratávanie trávy z požadovanej plochy.

1. Podržte vyžínaciu hlavu a žacie lanko vodorovne nad zemou.
2. Použite plný plyn.
3. Pohybom vyžínacej hlavy zo strany do strany môžete trávu odfukovať.



**VÝSTRAHA:** Pri každom založení nového žacieho lanka očistite kryt vyžínacej hlavy, aby ste zamedzili narušeniu rovnováhy a vibrovaniu rúkavítí. Taktiež skontrolujte ostatné časti vyžínacej hlavy a v prípade potreby ich očistite.

## Výmena žacieho lanka

Pozrite si poslednú stranu tohto návodu na obsluhu.

# Údržba

## Úvod



**VÝSTRAHA:** Pred vykonávaním akejkoľvek údržby si musíte prečítať kapitolu o bezpečnosti a porozumieť jej.

Údržba a opravné práce na výrobku si vyžadujú špeciálne školenie. Zaručujeme dostupnosť profesionálnych opravných prác a údržby. Ak vás predajca nie je servisný zástupca, kontaktujte predajcu, ktorý vám poskytne informácie o najbližšom servisnom zástupcovi.

## Plán údržby

Údržba	Denne	Týždenne	Mesačne
Vyčistíte vonkajšie povrchy.	X		

Údržba	Denne	Týždenne	Mesačne
Vyčistíte vzduchový filter. V prípade potreby ich vymeňte.	X		
Skontrolujte funkčnosť poistky páčky plynu a plynu.	X		
Skontrolujte vypínač.	X		
Skontrolujte kryty.	X		
Skontrolujte vyžiniacu hlavu.	X		
Skontrolujte poistnú maticu.	X		
Skontrolujte, či neuniká palivo.	X		
Skontrolujte, či je nôž na trávu zarovnaný so stredom a či je ostrý. Ďalej skontrolujte, či nôž alebo stredový otvor nevidia známky poškodenia.	X		
Skontrolujte, či sa pri voľnobehu neotáča rezací nadstavec.	X		
Aplikujte mazivo na dvojdielny hriadeľ.		X	
Skontrolujte rukoväť štartovacieho lanka a štartovacie lanko.		X	
Skontrolujte mazivo kužeľového prevodu.		X	
Vyčistíte vonkajší povrch zapaľovacej sviečky. Vyberte zapaľovaciu sviečku a zmerajte medzeru medzi elektródami. Nastavte medzeru medzi elektródami alebo vymeňte zapaľovaciu sviečku.		X	
Vyčistíte chladiaci systém.		X	
Vyčistíte kryt na ochranu pred iskrami v tlmíči výfuku.		X	
Vyčistíte vonkajší povrch karburátora a jeho okolie.		X	
Skontrolujte, či nie je znečistený palivový filter.		X	
Skontrolujte, či nie je poškodená palivová hadica.		X	
Skontrolujte všetky káble a konektory.		X	
Skontrolujte opotrebovanie spojky, pružín spojky a bubna spojky.			X
Vymeňte zapaľovaciu sviečku.			X

## Nastavenie voľnobežných otáčok

Pred nastavením voľnobežných otáčok sa uistite, že je čistý vzduchový filter a pripevnený kryt vzduchového filtra.

1. Nastavovaciu skrutku voľnobežných otáčok T označenú značkou „T“ otáčajte v smere hodinových ručičiek, kým sa rezací nadstavec nezačne otáčať. (Obr. 65)
2. Nastavovaciu skrutku voľnobežných otáčok T označenú značkou „T“ otáčajte proti smeru hodinových ručičiek, kým sa rezací nadstavec nezastaví.
3. Voľnobežné otáčky musia byť nižšie ako otáčky, pri ktorých sa začne otáčať rezací nadstavec. Voľnobežné otáčky sú nastavené správne, ak motor beží plynulo vo všetkých polohách.

## Kontrola tlmíča výfuku



**VÝSTRAHA:** Nikdy nepoužívajte výrobok s chybným tlmíčom výfuku.

(Obr. 32)



**VÝSTRAHA:** Výfukové plyny z motora sú horúce a môžu obsahovať iskry, ktoré môžu vyvolať požiar. Nikdy neštartujte výrobok vo vnútri alebo v blízkosti horľavého materiálu!

Tlmíč výfuku slúži na udržiavanie minimálnej hladiny hluku a na smerovanie výfukových plynov smerom od obsluhu.

- Skontrolujte, či je tmič výfuku správne pripevnený k výrobku a či nie je poškodený. (Obr. 66)

## Čistenie chladiaceho systému

- Pomocou kefy vyčistíte nasávanie vzduchu (A) na štartéri a chladiace rebrá (B) na valci. (Obr. 67)

## Kontrola zapalovacej sviečky



**VAROVANIE:** Používajte odporúčanú zapalovaciu sviečku. Pozrite si časť *Technické údaje na strane 260*. Nesprávny typ zapalovacej sviečky môže viesť k poškodeniu výrobku.

1. Ak sa výrobok nedá ľahko naštartovať alebo používať alebo ak výrobok pracuje nesprávne pri voľnobežných otáčkach, skontrolujte, či sa na zapalovacej sviečke nenachádzajú nežiadúce materiály. Ak chcete znížiť riziko prítomnosti neželaného materiálu na elektródach zapalovacej sviečky, postupujte nasledovne:
  - a) uistite sa, že sú správne nastavené voľnobežné otáčky,
  - b) uistite sa, že používate správnu zmes paliva,
  - c) uistite sa, že je čistý vzduchový filter.
2. Ak je zapalovacia sviečka znečistená, vyčistite ju.
3. Skontrolujte správnu šírku medzery medzi elektródami. Pozrite si časť *Technické údaje na strane 260*. (Obr. 68)
4. Vymeňte zapalovaciu sviečku raz mesačne alebo v prípade potreby častejšie.

## Aplikácia maziva na dvojdielny hriadeľ

- Mazivo naneste na koncovú časť hnacieho hriadeľa po každých 30 hodinách prevádzky. (Obr. 69)

## Čistenie vzduchového filtra

1. Odstráňte kryt vzduchového filtra a vzduchový filter. (Obr. 70)

2. Očistite vzduchový filter teplou mydlovou vodou. Pred opätovným vložením sa uistite, že je vzduchový filter suchý.
3. Ak je vzduchový filter príliš znečistený a nie je možné ho vyčistiť, vymeňte ho. Poškodený vzduchový filter vždy vymeňte.
4. Ak je výrobok vybavený penovým vzduchovým filtrom, použite olej vzduchového filtra. Olej vzduchového filtra aplikujte len na penový vzduchový filter. Neaplikujte olej na plstený filter.

## Aplikácia oleja na vzduchový filter



**VAROVANIE:** Vždy používajte Husqvarna špeciálny olej na vzduchový filter. Nepoužívajte iné typy olejov.



**VÝSTRAHA:** Používajte ochranné rukavice. Olej vzduchového filtra môže spôsobiť podráždenie pokožky.

1. Vložte vzduchový filter do plastového vrečka.
2. Nalejte do plastového vrečka olej.
3. Stláčaním plastového vrečka sa uistite, že sa olej rovnomerne nanesie na celý vzduchový filter.
4. Kým sa vzduchový filter nachádza v plastovom vrečku, vytlačte z neho prebytočný olej. (Obr. 71)

## Doplnenie maziva do kuželového prevodu

- Uistite sa, že je kuželový prevod o ¾ naplnený mazivom pre kuželový prevod. (Obr. 72)

## Nastavenie lanka plynu

1. Skontrolujte, či je lanko plynu napnuté a či výrobku nepridáva plyn bez zásahu obsluhy.
2. Nastavte maticu na lanko plynu. (Obr. 73)
3. Utiahnite poistné matice.

## Riešenie problémov

### Motor neštartuje

Kontrola	Možná príčina	Postup
Vypínač.	Vypínač je v polohe Stop.	Vypínač nechajte vymeniť u schváleného servisného zástupcu.
Západky štartéra.	Západky štartéra sa voľne nepohybujú.	Zložte kryt štartéra a očistite okolie západiek štartéra. Pozrite si časť <i>Prehľad výrobku na strane 248</i> .
		Požiadajte o pomoc schváleného servisného zástupcu.

Kontrola	Možná příčina	Postup
Palivová nádrž.	Nesprávný typ paliva.	Vypustíte palivovou nádrž a naplníte ju správnym palivom.
Zapaľovacia sviečka.	Zapaľovacia sviečka je špinavá alebo mokrá.	Uistite sa, že je zapaľovacia sviečka suchá a čistá.
	Medzi elektródami zapaľovacej sviečky je nesprávna medzera.	Vyčistíte zapaľovaciu sviečku. Skontrolujte správnu šírku medzery medzi elektródami. Skontrolujte, či má zapaľovacia sviečka odrušovací koncovku.
	Zapaľovacia sviečka je uvoľnená.	Utiahnite zapaľovaciu sviečku.

## Motor naštartuje, no znova sa vypne

Kontrola	Možná příčina	Postup
Palivová nádrž	Nesprávný typ paliva.	Vypustíte palivovou nádrž a naplníte ju správnym palivom.
Vzduchový filter	Vzduchový filter je upchatý.	Vyčistíte vzduchový filter.
Karburátor	Voľnobeh motora nefunguje správne.	Obráťte sa na servisného predajcu.

## Preprava a uskladnenie

- Výrobok nechajte pred uskladnením vždy vychladnúť.
- Pri uskladňovaní a preprave výrobku a paliva sa uistíte, že nedochádza k úniku kvapaliny a výparov. Iskry alebo otvorené plamene, napr. z elektrických zariadení alebo bojlerov, môžu vyvolať požiar.
- Na uskladnenie a prepravu paliva vždy používajte schválené kanistre.
- Pred prepravou alebo dlhodobým uskladnením vyprázdňte palivovú nádrž. Palivo zlikvidujte v príslušnom zariadení na likvidáciu.
- Počas prepravy a skladovania nasadíte transportný kryt.
- Odmontujte kryt zapaľovacej sviečky od sviečky.
- Pred prepravou výrobok upevníte. Presvedčte sa, že sa ním nedá pohnúť.
- Pred dlhodobým uskladnením výrobok vyčistíte a vykonajte jeho servis.

## Technické údaje

### Technické údaje

	<b>B26PS</b>
<b>Motor</b>	

	<b>B26PS</b>
Objem valca, cm <sup>3</sup>	26,2
Vřtanie valca, mm	35,8
Zdvih, mm	26
Voľnobežné otáčky, ot./min	2700 – 3300
Odporúčané max. otáčky, ot./min	11 800
Otáčky výstupného hriadeľa, ot./min	8700
Max. výkon motora podľa normy ISO 8893, kW/hp pri ot./min.	0,75/1,0 pri 8500
Tlmič výfuku s katalyzátorom	Áno
Zapaľovací systém s reguláciou otáčok	Áno
<b>Systém zapalovania</b>	
Zapaľovacia sviečka	TORCH CMR7H
Vzdialenosť elektród, mm	0,65
<b>Systém paliva a mazania</b>	
Objem palivovej nádrže, cm <sup>3</sup> /liter	550/0,55
<b>Hmotnosť</b>	
Bez paliva, rezacieho nadstavca a krytu, kg	5,4
<b>Emisie hluku<sup>46</sup></b>	
Nameraná úroveň hlučnosti dB(A)	109
Zaručená úroveň hlučnosti L <sub>WA</sub> dB(A)	112
<b>Úrovně hlučnosti<sup>47</sup></b>	
Ekvivalentná hladina akustického tlaku pri uchu používateľa meraná podľa normy EN ISO 11806 a ISO 22868 dB(A):	
Vybavené vyžínacou hlavou (originál)	96
Vybavené nožom na trávu (originál)	99
<b>Úrovně vibrácií<sup>48</sup></b>	
Ekvivalentná hladina vibrácií (a <sub>hv,eq</sub> ) na rukovätiach, meraná podľa normy EN ISO 11806 a ISO 22867, m/s <sup>2</sup> :	
Vybavené vyžínacou hlavou (originál), vľavo/vpravo	6,89/6,80
Vybavené nožom na trávu (originál), vľavo/vpravo	6,05/7,30

<sup>46</sup> Hladina hluku meraná ako akustický tlak (L<sub>WA</sub>) v súlade s európskou smernicou 2000/14/ES. Uvádzaná hladina akustického výkonu pre výrobok bola meraná s originálnym rezacím nadstavcom, ktorý produkuje najvyššiu úroveň. Rozdiel medzi zaručeným a nameraným akustickým výkonom spočíva v tom, že zaručený akustický výkon zahŕňa aj rozptyl výsledkov merania a rozdiely medzi jednotlivými výrobkami rovnakého modelu v súlade so smernicou 2000/14/ES.

<sup>47</sup> Uvedené údaje pre ekvivalentnú hladinu akustického tlaku majú typický štatistický rozptyl (štandardnú odchýlku) 2,5 dB (A).

<sup>48</sup> Uvádzané údaje pre ekvivalentnú hladinu vibrácií majú typický štatistický rozptyl (štandardnú odchýlku) 1,5 m/s<sup>2</sup>.

---

## Príslušenstvo

---

### Príslušenstvo

Schválené príslušenstvo	Typ	Chránič rezacieho nadstavca
Ľavý závit upínacieho hriadeľa M10		
Nôž na trávu / rezací zub na trávu	Grass 200-4 1" (Ø 200 – 4 zuby)	580 30 50-01
Vyžínacia hlava	P25 (šnúra s Ø 2,4 mm)	580 30 50-01

Pre uvedené modely sa odporúčajú nasledujúce nadstavce.

Schválené doplnky	Číslo dielu	Použite s
Rezací nástroj kultivátora	577 61 62-02	B26PS
Nadstavec fúkača	577 61 62-03	B26PS
Nadstavec so zarovnávačom okrajov trávnik	577 61 62-04	B26PS
Nadstavec tyčovej vyvetvovacej píly	577 61 62-05	B26PS
Nadstavec polostrihu	967 17 64-01	B26PS
Nadstavec krovinorezu	577 61 62-06	B26PS

# ES vyhlásenie o zhode

## ES vyhlásenie o zhode

V mene spoločnosti Husqvarna AB, SE 561 82  
Huskvarna, ŠVÉDSKO, tel. +46 36 146500, s plnou  
zodpovednosťou vyhlasujeme, že reprezentovaný  
výrobok:



John Thompson, produktový a marketingový riaditeľ pre  
EUAP. (Oprávnený zástupca spoločnosti Husqvarna AB  
a zodpovedný za technickú dokumentáciu.)

<b>Popis</b>	<b>Benzínový vyžinač trávni- ka/krovinorez</b>
Značka	McCulloch
Platforma/model	AT26CSMC/B26PS
Séria	Výrobné číslo z roku 2017 a nasledujúcich rokov

plne spĺňa nasledujúce smernice a nariadenia EÚ:

<b>Smernice/Nariadenia</b>	<b>Popis</b>
2006/42/EC	„o strojových zariadeniach“
2014/30/EU	„týkajúca sa elektromagnetickej kompatibility“
2000/14/EC	„týkajúca sa emisie hluku v prostredí pochádzajúceho zo zariadení používaných vo voľnom priestranstve“
2011/65/EU	„o obmedzení používania určitých nebezpečných látok v elektrických a elektronických zariadeniach“

Spĺňa nasledovné použité harmonizované normy a/alebo technické špecifikácie:

EN ISO 12100: 2010, CISPR 12:2007+A1:2009, EN ISO 11806-1:2011, EN ISO 14982:2009, EN 50581:2012

V súlade s Prílohou V sú deklarované úrovne hluku:

Nameraná hladina akustického výkonu: 109 dB(A)

Zaručená úroveň hlučnosti: 112 dB(A)

Spoločnosť TÜV Rheinland N.A. vykonala dobrovoľnú skúšku v mene spoločnosti Husqvarna AB a udelila AM 50270951 – Certifikát zhody so smernicou Rady 2006/42/EC o strojárstve.

Certifikát je platný pre všetky miesta výroby a krajiny pôvodu, tak ako sú vyznačené na produkte.

Dodávaný benzínový vyžinač trávniaka/krovinorez sa zhoduje so vzorkou, ktorá prešla skúškou.

Podpísané v zastúpení: Husqvarna AB, Huskvarna, Švédsko, 2017-11-30.

---

# TARTALOMJEGYZÉK

---

Bevezető.....	264	Hibaelhárítás.....	276
Biztonság.....	265	Szállítás és raktározás.....	277
Összeszerelés.....	270	Műszaki adatok.....	277
Üzemeltetés.....	271	Tartozékok.....	278
Karbantartás.....	274	EK megfelelőségi nyilatkozat.....	279

---

## Bevezető

---

### Termékleírás

A termék egy belső égésű motorral működő bokorvágó.

Folyamatosan dolgozunk azon, hogy javítani tudjuk az ügyfeleink használat közbeni biztonságát és hatékonyságát. További tájékoztatásért forduljon az illetékes szakszervizhez.

### Rendeltetésszerű használat

A termékre szerelt fűvágó késsel vagy damilfejjel különféle növényzetet vághat. Ne használja a terméket

### A termék áttekintése

(ábra 1)

1. Damilfej
2. Zsirbetöltősapka, szöghajtás
3. Szöghajtás
4. A vágófelszerelés védőburkolata
5. Nyél
6. Nyélcsatlakozás
7. Hurokfogantyú
8. Gázadagoló
9. Leállítókapcsoló
10. Gázadagoló retesze
11. Gyertyapipa és gyújtógyertya
12. Berántókötél markolata
13. Üzemanyagtartály
14. Légszűrő fedél
15. Üzemanyagpumpa
16. Hidegindító kar
17. Hajtótárcsa
18. Kezelői kézikönyv
19. Csavarkulcs
20. Kés
21. J-fogantyú
22. Támkarima
23. Alátét
24. Önbiztosító anya
25. Heveder
26. Függesztőkarika

fűnyírástól és fűritkítástól eltérő célokra. A fűvágó késsel és a damilfejjel fűvet vághat.

**Megjegyzés:** A használatot nemzeti vagy helyi előírások szabályozhatják. Tartsa be a vonatkozó előírásokat.

---

27. Rögzítőcsap

28. Szállítási biztosító szerkezet

### A termék szimbólumai

(ábra 2) FIGYELMEZTETÉS! Körültekintően járjon el, és megfelelően használja a terméket. A gép a kezelő és mások súlyos sérülését és halálát okozhatja.

(ábra 3) Olvassa el a használati utasítást, és a termék használatba vétele előtt mindenképpen legyen tisztában a benne foglaltakkal.

(ábra 4) Használjon védősisakot minden olyan helyen, ahol tárgyak hullhatnak le. Használjon jóváhagyott fülvédőt. Használjon jóváhagyott védőszemüveget.

(ábra 5) Ez a termék megfelel a vonatkozó EK-irányelveknek.

(ábra 6) A termék tárgyakat repíthet szét, amelyek sérülést okozhatnak.

(ábra 7) A termék használata közben tartson legalább 15 méteres távolságot az emberektől és az állatoktól.

(ábra 8) Késlökés veszélye, ha a vágószerkezet akadályba ütközik. A termék akár testrészeket is levághat. A termék



használata közben tartson legalább 15 méteres távolságot az emberektől és az állatoktól.

- (ábra 9) A kimenőtengely maximális fordulatszáma.
- (ábra 10) A nyilak a fogantyú véghelyezeteit mutatják.
- (ábra 11) Használjon jóváhagyott védőkesztyűt.
- (ábra 12) Használjon csúszásálló munkavédelmi bakancsot.
- (ábra 13) Ha hosszú haja van, úgy kösse fel, hogy az ne érjen le a válláig.
- (ábra 14) Üzemanyaggumpu.
- (ábra 15) Hidegindító: Állítsa a hidegindítót hidegindítás helyzetbe.
- (ábra 16) Állítsa a szivatószabályozót ÜZEMELÉS állásba.
- (ábra 17) Üzemanyag.
- (ábra 18) A 2000/14/EK számú európai irányelvnek és New South Wales „Környezetben történő munkavégzés (zajszabályozás) szabályozása, 2017” irányelvének megfelelő környezeti zajszennyezés. A zajszennyezésre vonatkozó adatok a gép

címkején és a Műszaki adatok című fejezetben található.

**ééééhhxxx** A sorozatszámot feltüntető típus tábla. **éééé**  
**x** a gyártási év, **hh** pedig a gyártási hét.

**Megjegyzés:** A terméken szereplő többi jel/címke egyes piacok specifikus vizsgáztatási követelményeire vonatkozik.

## Euro V. kibocsátási norma



**FIGYELMEZTETÉS:** A motor módosítása érvényteleníti a termékre vonatkozó európai uniós típusjóváhagyást.

## Termékszavatosság

A termékszavatosságra vonatkozó jogszabályok értelmében nem vagyunk felelősek a termékeink által okozott károkért az alábbi esetekben:

- a termék javítását helytelenül végezték;
- a termék javítása nem a gyártótól származó vagy általa jóváhagyott alkatrészekkel történt;
- a terméket nem a gyártótól származó vagy általa jóváhagyott kiegészítővel szerelték fel;
- a termék javítását nem hivatalos szakszerviz vagy jóváhagyott egyéb szerviz végezte.

## Biztonság

### Biztonsági meghatározások

A figyelmeztetések, óvintézkedések és megjegyzések a használati utasítás kiemelten fontos részeire hívják fel a figyelmet.



**FIGYELMEZTETÉS:** Akkor használatos, ha a kézikönyv utasításainak be nem tartása esetén fennáll a kezelő vagy a közelben tartózkodók sérülésének vagy halálának veszélye.



**VIGYÁZAT:** Akkor használatos, ha a kézikönyv utasításainak be nem tartása esetén fennáll a vagyoni kár, illetve a termék vagy a környező terület károsodásának veszélye.

**Megjegyzés:** További információt biztosít az adott helyzetben szükséges tennivalókról.

### Általános biztonsági utasítások



**FIGYELMEZTETÉS:** A termék használata előtt olvassa el az alábbi figyelmeztetéseket.

- Használja a terméket megfelelően. A nem megfelelő használat súlyos, akár halálos sérüléssel is járhat. A terméket csak a kézikönyvben ismertetett feladatokra használja. Ne használja a terméket egyéb feladatokra.
- Tartsa be a kézikönyvben olvasható utasításokat. Vegye figyelembe a biztonsági jelzéseket és tartsa be a biztonsági utasításokat. Ha a kezelő nem az utasítások és a szimbólumok szerint jár el, anyagi kár, személyi sérülés, akár halál is bekövetkezhet.
- Őrizze meg a kézikönyvet. Használja az utasítást a termék összeszereléséhez, működtetéséhez és a megfelelő üzemállapot fenntartásához. Használja az utasítást a kiegészítők és tartozékok megfelelő felszereléséhez. Csak jóváhagyott kiegészítőt és tartozékot használjon.
- Ne használjon sérült terméket. Tartsa be a karbantartási ütemtervet. Csak olyan karbantartási munkát végezzen, amire a kézikönyvben utasítást talál. Az összes többi karbantartási munkát bízva a hivatalos szakszervizre.
- A kézikönyv nem tartalmazhatja minden olyan helyzet leírását, ami a termék használata során előfordulhat. Legyen körültekintő és hagyatkozzon a józan eszére. Ne működtesse a terméket és ne végezzen rajta karbantartást, ha nem biztos a dolgában. Kérjen tájékoztatást a termék

szakértőjétől, a forgalmazótól, szervizműhelytől vagy a hivatalos márkaszerviztől.

- Húzza le a gyertyapipát, mielőtt a termék összeszerelésébe kezd, elteszi vagy karbantartásba kezd.
- Ne használja a terméket, ha megváltozott az eredeti specifikációja. Ne cseréljen a terméken alkatrészt a gyártó jóváhagyása nélkül. Kizárólag a gyártó által jóváhagyott alkatrészeket használja. A nem megfelelő karbantartás súlyos, akár végzetes sérüléssel is járhat.
- Ne lélegezze be a motorból kiáramló füstöt. A motor kipufogógázainak hosszas belégzése káros lehet az egészségre.
- Ne indítsa be az egységet zárt helyiségben vagy gyúlékony anyagok közelében. A kipufogógázok forróak, és lehet bennük szikra, mely tüzet okozhat. A nem elegendő mértékű légáramlás fulladás vagy szén-monoxid miatt egészségkárosodást, akár halált is okozhat.
- A termék használatakor a motor elektromágneses mezőt hoz létre. Az elektromágneses mező károsíthatja az orvosi implantátumokat. A termék használata előtt kérje ki orvosa vagy orvosi implantátuma gyártójának tanácsát.
- A terméket gyermekek nem használhatják. Ne engedélyezze a termék használatát olyan személy számára, aki nem ismeri a használati utasítás tartalmát.
- Csökkent fizikai vagy szellemi képességekkel rendelkező személy csak felügyelet mellett használhatja a terméket. Egy felelős felnőttnek mindig jelen kell lennie.
- A terméket zárja el olyan helyre, ahol gyermek vagy jogosulatlan személy nem férhet hozzá.
- A termék tárgyakat repíthet szét, és ezzel sérülést okozhat. Tartsa be a biztonsági előírásokat, hogy csökkenthető legyen a súlyos, akár halálos sérülések kockázata.
- Ne hagyja magára a járó motorú terméket.
- Az esetleges balesetekért a termék kezelője a felelős.
- A termék használatának megkezdése előtt ellenőrizze az alkatrészek épségét.
- A termék használatának megkezdése előtt gondoskodjon arról, hogy minimum 15 m (50 láb) távolságra kerüljön más személyektől, illetve állatoktól. Tudassa a közelben levő személyekkel, hogy használni fogja a terméket.
- Tartsa be az állami vagy helyi törvényeket. Egyes feltételek mellett ezek tilthatják vagy korlátozhatják a termék használatát.
- Ne használja a terméket, ha fáradt, illetve alkohol, kábítószer vagy gyógyszer hatása alatt áll. Ezek befolyásolhatják a látását, éberségét, koordinációját vagy ítélőképességét.

## Biztonsági utasítások az összeszereléshez



**FIGYELMEZTETÉS:** A termék használata előtt figyelmesen olvassa el, majd tartsa is be ezeket az utasításokat.

- A termék összeszerelése előtt vegye ki az akkumulátort a készülékből.
- Használjon jóváhagyott védőkesztyűt.
- Ha fűrésztárcsát vagy fűvágó kést használ, ellenőrizze, hogy a felszerelte-e a megfelelő markolatot, a pengevédőt és a hevedert.
- Sérülést okozhat, ha hibás vagy nem megfelelő pengevédőt használ. Ne használjon vágófelszerelést jóváhagyott védőburkolat csatlakoztatása nélkül.
- A termék beindítása előtt ellenőrizze, hogy megfelelően összeszerelte-e a fedelet és a nyelet.
- A hajtótárcsának és a támkarimának megfelelően rögzülnie kell a vágófelszerelés középponti nyílásában. A nem megfelelően csatlakoztatott vágófelszerelés sérülést és halált okozhat.
- A termék biztonságos használatának és a kezelő, valamint a közelben állók biztonságának érdekében a terméket mindig megfelelően csatlakoztatni kell a hevederhez.

## Biztonsági utasítások az üzemeltetéshez

- A használata előtt gondoskodjon arról, hogy a termék legyen teljesen összeszerelve.
- Vigye legalább 3 m (10 láb) távolságra a terméket a tankolás helyétől, mielőtt beindítaná. Fektesse a terméket vízszintes felületre. Gondoskodjon arról, hogy a vágófelszerelés se a talajhoz, se egyéb tárgyakhoz ne érjen hozzá.
- A termék tárgyakat repíthet szét, amelyek szemsérülést okozhatnak. A termék használatakor viseljen jóváhagyott védőszemüveget.
- Legyen körültekintő, a termék használata közben az Ön tudta nélkül gyerekek jöhetnek a közelébe.
- Ne működtesse a terméket, ha a munkaterületen más is tartózkodik. Állítsa le a terméket, ha valaki belép a munkaterületre.
- Legyen körültekintő, hogy ne veszítse el uralmát a termék felett.
- Ne használja a terméket, ha baleset esetén nincs, aki segítsen. Mindig tudassa másokkal, hogy használni fogja a terméket, mielőtt dolgozni kezd vele.
- Csak akkor forduljon meg a termékkel, ha meggyőződött arról, hogy sem ember, sem állat nincs a biztonsági területen belül.
- Munkakezdés előtt távolítsa el minden nem kívánatos anyagot a munkaterületről. Ha a vágófelszerelés nekiütözik valaminek, az elrepülve személyi sérülést vagy anyagi kárt okozhat. A nem

kívánatos anyag rátekeredhet a vágófelszerelésre és kárt okozhat.

- Ne használja a terméket rossz időjárás esetén (köd, eső, erős szél, villámlás kockázata vagy egyéb kedvezőtlen időjárási viszonyok). Rossz időjárás esetén veszélyes feltételek alakulhatnak ki (például csúszós talajfelület).
- Ügyeljen arra, hogy szabadon mozoghasson, és dolgozzon stabil testhelyzetben.

(ábra 19)

- Ügyeljen arra, hogy ne eshessen el a termék használatakor. Ne görnyedve, meghajolva használja a terméket.
- Tartsa mindig mindkét kezével a terméket. A terméket tartsa teste jobb oldalán.

(ábra 20)

- Használat közben a vágófelszerelés legyen a derékszint alatt.
- Ha a hidegindító karja motorindításkor hidegindítás helyzetben van, a vágófelszerelés forogni kezd.
- Ne érjen a szöghajtáshoz, miután leállt a motor. A szöghajtás a használat során felforrósodik. A forró felületek sérülést okozhatnak.
- Állítsa le a motort, mielőtt szállítani kezdi a terméket.
- Ne tegye le a terméket járó motorral.
- Mielőtt a terméken lévő, nem kívánatos anyagok eltávolításába kezd, állítsa le a motort és várja meg, amíg a vágófelszerelés leáll. Várja meg, hogy a vágófelszerelés leálljon, mielőtt Ön vagy a segítsége eltávolítja a levágott anyagot.

## Személyi védőfelszerelés



**FIGYELMEZTETÉS:** A termék használata előtt olvassa el az alábbi figyelmeztetéseket.

- A termék használata során viseljen jóváhagyott személyi védőfelszerelést. A személyi védőfelszerelés nem küszöböli ki teljes mértékben a sérülés kockázatát, de csökkenti a sérülés mértékét, ha bekövetkezik a baleset. A megfelelő felszerelés kiválasztásában kérje a kereskedő segítségét.
- Használjon védősisakot azokon a helyeken, ahol fennáll a veszélye annak, hogy tárgyak esnek a földre.

(ábra 21)

- Használjon elegendő hangtompító hatással rendelkező, jóváhagyott fülvédőt. Hosszú távon a tartós zajártalom maradandó halláskárosodást okozhat.

(ábra 22)

- Használjon jóváhagyott védőszemüveget. Ha arcvédőt használ, jóváhagyott védőszemüveget is kell viselnie. Jóváhagyott védőszemüvegek azok, amelyek megfelelnek az ANSI Z87.1 (USA) illetve EN 166 (EU-országok) szabványoknak.

(ábra 23)

- Ha szükséges, viseljen kesztyűt – például a vágóeszközök felhelyezésekor, ellenőrzésekor vagy tisztításakor.

(ábra 24)

- Viseljen stabil, csúszásgátló talppal ellátott csizmát.

(ábra 25)

- Viseljen sűrű szövésű anyagból készült ruházatot. Vastag, hosszú nadrágot és hosszú ujjú felsőrészt viseljen. Ne viseljen bő ruházatot, mert az beakadhat a gallyakba és a bokrok ágaiba. Ne viseljen ékszereket, rövidnadrágot, szandált, illetve ne legyen meztőláb. Igazítsa haját vállmagasság fölé.
- Tartson elsősegélykészletet a közelben.

(ábra 26)

## Biztonsági eszközök a terméken



**FIGYELMEZTETÉS:** A termék használata előtt olvassa el az alábbi figyelmeztetéseket.

- Ne használjon olyan terméket, amelynek hibásak a biztonsági eszközei.
- Rendszeresen ellenőrizze a biztonsági eszközöket. Lásd az *Karbantartási terv 274. oldalán* fejezetet.
- A biztonsági eszközök meghibásodása esetén vegye fel a kapcsolatot a Husqvarna szakszervizzel.

## A gázadagoló reteszének ellenőrzése

1. Győződjön meg arról, hogy a gázadagoló retesze (A) és a gázadagoló (B) akadálymentesen mozog, a visszatérítő rugó pedig megfelelően működik. (ábra 27)
2. Nyomja le a gázadagoló reteszt, és győződjön meg arról, hogy a felengedése után visszatér alaphelyzetbe. (ábra 28)
3. Ellenőrizze, hogy a reteszt elengedve a gázadagoló alapjáratú pozícióban reteszeli-e. (ábra 29)
4. Indítsa be a terméket, és adjon teljes gázt.
5. Engedje el a gázadagolót, és győződjön meg arról, hogy a vágófelszerelés megáll, és nyugalomban marad.



**FIGYELMEZTETÉS:** Ha a vágófelszerelés a gázadagoló alapjáratú helyzetében is mozog, akkor be kell állítani a karburátor alapjáratú fordulatszámát. Lásd: *Az alapjáratú fordulatszám beállítása 275. oldalán*.

## A leállítókapcsoló ellenőrzése

1. Indítsa be a motort.
2. Állítsa a leállítókapcsolót a stop pozícióba és ellenőrizze, hogy a motor leállt-e. (ábra 30)

## A vágófelszerelés védőburkolatának ellenőrzése



**FIGYELMEZTETÉS:** Ne használja a vágófelszerelést jóváhagyott és megfelelően felhelyezett védőburkolat nélkül. Mindig az éppen használt vágófelszereléshez ajánlott védőburkolatot használja, lásd: *Tartozékok278. oldalon*. A nem megfelelő vagy hibás védőburkolat használata komoly sérülést idézhet elő.

A vágófelszerelés védőburkolata megállítja a kezelő irányába repülő tárgyakat. Emellett megvéd a sérülésektől a vágófelszerelés megérintése esetén is.

1. Állítsa le teljesen a motort.
2. Keressen sérüléseket, például repedéseket. (ábra 31)
3. Ha a vágófelszerelés védőburkolata sérült, cserélje ki.

### Kipufogódob

(ábra 32)

- Ne indítsa be a motort, ha a kipufogódob megsérült. A hibás kipufogódob növeli a zajszintet és a tűzveszélyt. Legyen a közelben tűzoltó készülék.
- Ellenőrizze rendszeresen a kipufogódob rögzítettségét.
- Ne érjen a motorhoz vagy a kipufogódobhoz, ha jár a motor. Ne érjen a motorhoz vagy a kipufogódobhoz még egy darabig, miután leállította a motort. A forró felületek sérülést okozhatnak.
- A forró kipufogódob tüzet okozhat. Legyen óvatos, ha a terméket gyúlékony folyadékok vagy gőzök közelében használja.
- Ne érjen a kipufogódob alkatrészeihez, ha a kipufogódob megsérült. Az alkatrészek rákkeltő vegyi anyagokat tartalmazhatnak.

## A záróanya rögzítése és eltávolítása



**FIGYELMEZTETÉS:** Állítsa le a motort, húzzon védőkesztyűt, és legyen óvatos a vágófelszerelés élei környékén.

A záróanya a vágófelszerelés egyes típusainak rögzítésére szolgál. A záróanya balmenetes.

- Rögzítéshez a záróanyát a vágófelszerelés forgásával ellentétes irányba csavarva húzza meg.
- Leszerelésnél a záróanyát a vágófelszerelés forgásának megfelelő irányban csavarva lazítsa meg.
- A záróanya meglazításához és meghúzásához hosszú nyelű csőkulcsot használjon. A képen szereplő nyíl azt a területet jelzi, ahol a csőkulcsot használhatja. (ábra 33)



**FIGYELMEZTETÉS:** A záróanya meglazítása és meghúzása során a penge sérülést okozhat. Mindig ügyeljen arra, hogy a művelet során védje a kezét a pengevédőtől.

**Megjegyzés:** Győződjön meg, hogy a záróanya kézzel nem forgatható. Cserélje ki az anyát, ha a nejlontbetétnek nincs legalább 1,5 Nm-es ellenállása. A záróanyát kb. 10 alkalommal történt rácsavarás után ki kell cserélni.

## Vágófelszerelés



**FIGYELMEZTETÉS:** A vágófelszerelésen végzett munkálatok során a vágófelszerelésnek nem szabad forognia. Győződjön meg arról, hogy a motor leállt-e. Mielőtt munkát végezne a vágófelszerelésen, távolítsa el a gyertyapipát.



**FIGYELMEZTETÉS:** Ellenőrizze, hogy a vágófelszerelés sértetlen-e. A sérült vágófelszerelés balesetet okozhat. Ha a vágófelszerelés sérült, cserélje ki.



**FIGYELMEZTETÉS:** Használja a megfelelő vágófelszerelést. A vágófelszerelést kizárólag az általunk ajánlott védőburkolatokkal használja, lásd: *Tartozékok278. oldalon*.

## Vágófelszerelés

- Sűrűbb fű vágásához használja a pengéket és fűvágó késeket.

(ábra 34)

- A fűnyíráshoz használja a damilfejet.

(ábra 35)

- A balesetveszély csökkentése érdekében biztosítsa a penge vágófogainak megfelelő mértékű élezését.

(ábra 36)

- Keressen sérülést és repedést a vágófelszerelésen. Ha a vágófelszerelés sérült, cserélje ki.
- A vágófelszerelést kizárólag az ajánlott védőburkolattal használja. Lásd: *Tartozékok278. oldalon*.

## Damilfej



**FIGYELMEZTETÉS:** Az egészségre ártalmas rezgések elkerülése érdekében ügyeljen arra, hogy a zsinór legyen mindig szorosan és egyenletesen a dobra tekerve.

(ábra 37)

- Csak a javasolt damilfejeket és zsinórokat használja.
- Csak a javasolt vágófelszereléseket használja.
- Kisebb géphez általában kisebb damilfej szükséges, és fordítva.
- A zsinór hossza ugyancsak lényeges. A hosszabb zsinór nagyobb teljesítményű motort igényel, mint az ugyanolyan keresztmetszetű rövidebb zsinór.
- A szegélynyíró védőburkolatán lévő késnek épek kell lennie. A kés a zsinór megfelelő méretűre történő vágására szolgál.
- A zsinór élettartamának növelése érdekében használat előtt áztassa vízbe néhány napra.
- Ha a kiömlött üzemanyag a ruhájára csöppent, öltözzön át azonnal.
- Ügyeljen arra, hogy ne kerüljön üzemanyag a testére, mert az sérülést okozhat. Ha üzemanyag került a testére, távolítsa el szappannal és vízzel.
- Ne indítsa be a motort, ha olaj vagy üzemanyag került a termékre vagy Önre.
- Ne indítsa be a motort, ha szivárog a motor. Vizsgálja meg rendszeresen a motort szivárgás szempontjából.
- Bánjon óvatosan az üzemanyaggal. Az üzemanyag gyúlékony, a gőzei robbanásveszélyesek, ezért súlyos, akár végzetes sérülést is okozhat.
- Ne lélegezze be az üzemanyag gőzeit, egészségkárosodást okozhatnak. Gondoskodjon megfelelő légáramlásról.
- Az üzemanyag vagy a motor közelében ne dohányozzon.
- Az üzemanyag vagy a motor közelébe ne tegyen forró tárgyakat.
- Ne tankoljon járó motornál.
- Várja meg a tankolással, amíg lehűl a motor.
- Tankolás előtt nyissa meg lassan a tanksapkát, engedje ki óvatosan a nyomást.
- Ne beltérben tankoljon. A nem elegendő mértékű légáramlás fulladás vagy szén-monoxid miatt egészségkárosodást, akár halált is okozhat.
- Körültekintően húzza meg a tanksapkát, különben tűz keletkezhet.
- Vigye legalább 3 m (10 láb) távolságra a terméket a tankolás helyétől, mielőtt beindítaná.
- Ne töltse túl üzemanyaggal a terméket.
- Ügyeljen arra, hogy ne forduljon elő szivárgás, amikor a terméket vagy az üzemanyagtartályt mozgatja.
- Ne vigye olyan helyre a terméket vagy az üzemanyagtartályt, ahol nyílt láng, szikra vagy őrláng található. Győződjön meg arról, hogy a tárolás helyén nem található nyílt láng.
- Csak jóváhagyott tartályt használjon az üzemanyag szállítására vagy tárolására.
- Hosszú távú tárolás előtt ürítse ki az üzemanyagot a termékből. A lefejtett üzemanyag elhelyezésekor járjon el a hatályos helyi előírások szerint.
- Hosszú távú tárolás előtt tisztítsa meg a terméket.
- A motor véletlen beindulásának elkerülése érdekében húzza le a gyertyapipát, mielőtt a terméket eltenné.

## Fűpengék és fűvágó kések

- Használja a terméket jóváhagyott fűpengével. A fűpengét csak az összes szükséges alkatrészt megfelelő felszerelése után használja. Ellenőrizze a megfelelő felszerelést és azt, hogy a megfelelő alkatrészeket használja. A nem megfelelő felszerelés miatt a kés lerepülhet, ami súlyos sérülést okozhat a kezelőnek és a körülötte tartózkodó személyeknek.
- A kés kezelésekor és karbantartásakor viseljen védőkesztyűt.
- Viseljen védőkesztyűt, ha a terméket fűpengével használja.
- A fűvágó kés és a fű vágófeje durvább típusú fű eltávolítására való.
- A fűvágó kés sérülést okozhat, ha a motor leállítása vagy a gázadagoló elengedése után tovább pörög. Karbantartás előtt feltétlenül ellenőrizze, hogy a fűvágó kés teljesen leállt.
- Mielőtt munkát végezne a vágófelszerelésen, állítsa le a motort. Győződjön meg róla, hogy a vágófelszerelés teljesen leállt. Vegye le a vezetékét a gyújtógyertyáról.
- Csak jóváhagyott vágófelszerelést vagy megfelelően élezett kést használjon.
- A penge vágófogai mindig legyenek megfelelően élezve.
- Ne használjon sérült vágófelszerelést!
- Legyen a szállítási védőelem a fűpengén, ha a terméket szállítja vagy tárolja.

## Üzemanyaggal kapcsolatos biztonság



**FIGYELMEZTETÉS:** A termék használata előtt olvassa el az alábbi figyelmeztetéseket.

- Ne keverjen üzemanyagot beltérben vagy hőforrás közelében.
- Ne indítsa be a terméket, ha üzemanyag vagy motorolaj került rá. Távolítsa el a nem kívánt üzemanyagot/motorolajat és hagyja megszáradni a terméket. Távolítsa el a nem kívánt üzemanyagot a termékről.

## Biztonsági utasítások a karbantartáshoz



**FIGYELMEZTETÉS:** A termék használata előtt olvassa el az alábbi figyelmeztetéseket.

- Állítsa le a motort, és győződjön meg arról, hogy a vágófelszerelés megállt-e. A karbantartás megkezdése előtt várja meg, amíg a termék lehül.
- A karbantartás megkezdése előtt vegye le a gyertyapipát.
- A motorból származó kipufogógázok szén-monoxidot tartalmaznak. A szén-monoxid egy szagtalan, mérgező, rendkívül veszélyes gáz, amely halált okozhat. Ne működtesse a járművet beltérben vagy zárt helyen.
- A motor kipufogógázai forróak, a gázokkal együtt akár szikrák is távozhatnak a motorból. Ne működtesse a terméket zárt helyiségben vagy gyúlékony anyagok közelében.
- A gyártó által nem jóváhagyott tartozékok és változtatások súlyos sérülést vagy halált okozhatnak.

Ne végezzen módosításokat a terméken. Mindig eredeti tartozékokat használjon.

- Megnövekszik a személyi sérülés és a termék károsodásának kockázata, ha nem végez rendszeresen karbantartást, vagy azt helytelenül végzi.
- Csak a használati utasítás által javasolt karbantartási feladatokat végezze el. Minden egyéb szervizelési munkát hagyjon egy jóváhagyott Husqvarna szervizműhelyre.
- Végeztesse a termék rendszeres szervizelését hivatalos Husqvarna szervizműhellyel.
- A sérült, kopott vagy törött alkatrészt cserélje ki.

## Összeszerelés

### Bevezető



**FIGYELMEZTETÉS:** A termék összeszerelése előtt el kell olvasnia és meg kell értenie a biztonságról szóló fejezetet.



**FIGYELMEZTETÉS:** A termék összeszerelése előtt távolítsa el a gyújtógyertya kábelét a gyújtógyertyából.

### A J-fogantyú felszerelése

1. Szerelje fel a J-fogantyút a hurokfogantyúra az ábra szerint. Húzza meg az anyát. (ábra 38)
2. A J-fogantyút a nyélen látható nyíljelzések között kell elhelyezni.

### A két részből álló nyél összeszerelése

1. A gombot elforgatva lazítsa meg a csatlakozót. (ábra 39)
2. A vágófelszerelésen lévő fület (A) igazítsa a csatlakozón lévő nyíláshoz (B). (ábra 40)
3. Nyomja be a toldalékot a csatlakozóba, amíg a helyére nem kattán. (ábra 41)
4. Teljesen húzza meg a kilincset. (ábra 39)

### A két részből álló nyél szétszerelése

1. A gombot legalább háromszor elforgatva lazítsa meg a csatlakozót. (ábra 39)
2. Nyomja meg és tartsa lenyomva a gombot (C).
3. Tartsa meg erősen a motoregységet.
4. Vegye ki a vágófelszerelést a nyílásból. (ábra 42)

### A vágószerkezet összeszerelése

A vágószerkezet a vágófelszerelésből és a vágófelszerelés védőburkolatából áll.



**FIGYELMEZTETÉS:** Használjon védőkesztyűt.



**FIGYELMEZTETÉS:** Mindig a vágófelszereléshez ajánlott védőburkolatot használja. Lásd: *Tartozékok278. oldalon.*



**FIGYELMEZTETÉS:** A vágófelszerelés helytelenül felszerelt védőburkolata sérülést és halált okozhat.

### A pengevédő, a fűvágó kés és a fű vágófej felszerelése



**VIGYÁZAT:** Ellenőrizze, hogy eltávolította-e a védőtoldatot.

**Megjegyzés:** Használja a javasolt pengevédőt. Lásd: *Tartozékok278. oldalon.*

1. Szerelje fel a pengevédőt a tengelyre. Rögzítse a pengevédőt a csavarral. (ábra 43)
2. Szerelje fel a hajtótárcsát (B) a kimenőtengelyre.
3. Forgassa a kimenőtengelyt addig, amíg a hajtótárcsában lévő furatok egyike egy vonalba nem kerül a hajtóműházon lévő megfelelő furattal.
4. Helyezze be a rögzítőcsapot (C) a nyílásba a nyél rögzítéséhez.
5. Helyezze rá a kimenőtengelyre a pengét (D), a támasztócsészét (E) és a támkarimát (F).
6. Szerelje fel az anyát (G). Kombinált csavarkulccsal húzza meg az anyát 35–50 Nm nyomatékkal. A kombinált csavarkulcs nyelét olyan közel fogja a pengevédőhöz, amennyire csak tudja.

7. Az anya meghúzásához forgassa a kombinált csavarkulcsot a tengely forgásirányával ellentétes irányba. (ábra 44)

---

**Megjegyzés:** Balmenet.

---

## A vágófelszereléshez tartozó védőburkolat és a damilfej felszerelése

1. Rögzítse a vágófelszerelés burkolatát (A) a nyélen a csavar (L) segítségével. (ábra 45)
2. Szerelje fel a hajtótárcsát (B) a kimenőtengelyre. (ábra 46)
3. Forgassa a kimenőtengelyt addig, amíg a hajtótárcsában lévő furatok egyike egy vonalba nem kerül a hajtóműházon lévő megfelelő furattal.
4. Dugjon be egy kis csavarhúzó (C) a furatba a tengely rögzítéséhez.
5. Csavarja rá a damilfejet (H) a tengelyre az óramutató járásával ellentétes irányba forgatva. (ábra 47)

---

**Megjegyzés:** Balmenet.

---

## A szállítási biztosítószerkezet felszerelése

- Szerelje fel a szállítási biztosítószerkezetet a pengére. (ábra 48)

## A heveder rögzítése



**FIGYELMEZTETÉS:** A termék mindig legyen megfelelően a hevederhez rögzítve. Ha a termék nincs megfelelően a hevederhez rögzítve, a termék nem irányítható biztonságosan, ez pedig a kezelő vagy más személyes sérülését okozhatja. Ne használjon hibás hevedert. Soha ne használjon olyan hevedert, amelynek gyorskioldója meghibásodott.

---

# Üzemeltetés

---

## Bevezető



**FIGYELMEZTETÉS:** A termék működtetése előtt el kell olvasnia és meg kell értenie a biztonságról szóló fejezetet.

## Üzemanyag

A termékben kétütemű motor működik.



**VIGYÁZAT:** A nem megfelelő üzemanyag használata a motor károsodásához vezethet. Benzin és kétütemű motorolaj keverékét használja üzemanyagként.

1. Vegye fel a hevedert.
2. Csatlakoztassa a terméket a hevederhez.
3. Állítsa be a hámot úgy, hogy az a legkényelmesebb munkahelyzetet nyújtsa.
4. Állítsa be az oldalsó szíjakat úgy, hogy a termék mindkét vállára egyenlő mértékben nehezedjen. (ábra 49)
5. Állítsa be úgy a hevedert, hogy a vágófelszerelés párhuzamos legyen a talajjal.
6. A vágófelszerelés fekdüjön fel könnyedén a talajon. Állítsa be a hámbilincs helyzetét a termék megfelelő kiegyensúlyozásához.

---

**Megjegyzés:** Fűvágó kés használata esetén a terméket körülbelül 10 cm-rel a talaj fölött kell kiegyensúlyozni.

---

## Előkevert üzemanyag

- A jó teljesítmény és a motor élettartamának megnövelése érdekében jó minőségű, előkevert Husqvarna alkilüzemanyagot használjon. Ez az üzemanyagtípus kevesebb a hagyományos üzemanyagokhoz képest kevesebb vegyszert tartalmaz, így a kipufogó károsanyag-kibocsátása is mérséklődik. Az égés után visszamaradó anyagok mennyisége ezen üzemanyag esetében kevesebb, ami tisztább állapotban tartja a motor alkotóelemeit.

## Az üzemanyag keverése

### Benzin

- Jó minőségű, legfeljebb 10% etanolt (E10) tartalmazó, ólmozatlan benzint használjon.





**VIGYÁZAT:** Ne használjon 90 RON/87 AKI értéknel alacsonyabb oktánszámú benzint. Alacsonyabb oktánszám esetén kopogás jelentkezhet a motorban, ami a motor károsodását okozhatja.

- Javasoljuk, hogy a folyamatos magas fordulatszámot igénylő munkálatok esetében magasabb oktánszámú benzint használjon.

### Kétütemű motorhoz való olaj

- A legjobb eredmények és teljesítmény érdekében használjon Husqvarna kétütemű motorolajat.
- Ha nem áll rendelkezésre Husqvarna kétütemű motorolaj, használjon más jó minőségű, léghűtéses motorokhoz készült kétütemű olajat. A megfelelő olaj kiválasztását illetően forduljon az illetékes szakszervizhez.



**VIGYÁZAT:** Ne használjon vízhűtéses külső motorokhoz való kétütemű motorolajat (más néven „outboard” olajat). Soha ne használjon négyütemű motorokhoz való olajat.

### Benzin és kétütemű olaj összekeverése

Benzin, liter	Kétütemű olaj, liter
	<b>2% (50:1)</b>
5	0,10
10	0,20
15	0,30
20	0,40



**VIGYÁZAT:** Kisebb mennyiségű üzemanyag kikeverésekor fennáll a veszélye, hogy az apróbb hibák jelentősen befolyásolják a keverési arányt. A helyes keverési arány érdekében gondosan mérje ki a keverékhez adagolandó olaj mennyiségét.

(ábra 50)

- Töltse bele a benzint felül egy üzemanyaghoz való, tiszta tartályba.
- Töltse be a teljes olajmennyiséget.
- Rázza össze az üzemanyag-keveréket.
- Öntse bele a benzint megmaradó részét a tartályba.
- Óvatosan rázza össze az üzemanyag-keveréket.



**VIGYÁZAT:** Ne keverjen be 1 havi adagnál több üzemanyagot egyszerre.

### Az üzemanyagtartály feltöltése

- Tartsa tisztán az üzemanyagtartály sapkájának környezetét. (ábra 51)
- Rázza össze a tartályt, és győződjön meg róla, hogy az üzemanyag megfelelően összekeveredett-e.
- Távolítsa el az üzemanyagtartály sapkáját, és töltsze fel az üzemanyagtartályt.
- Húzza meg óvatosan az üzemanyagtartály sapkáját.
- A motor beindítása előtt, vigye el a terméket a tankolás helyétől és forrásától legalább 3 m távolságra.

**Megjegyzés:** Ha szeretné megtudni, hogy az üzemanyagtartály hol van a terméken, lásd: *A termék áttekintése* 264. oldalon.

### Beindítás előtti átvizsgálás

- Ellenőrizze, hogy a termék összes alkatrésze megvan-e, illetve nem rendelkezik-e sérült, meglazult vagy elhasználódott alkatrészekkel.
- Győződjön meg arról, hogy az anyacsavarok és a csavarok szorosan meg vannak-e húzva.
- Ellenőrizze, hogy nem találhatók-e sérülések a késeken vagy a damilfejen.
- Győződjön meg arról, hogy a zárónya megfelelően meg van-e húzva. Lásd: *A zárónya rögzítése és eltávolítása* 268. oldalon.
- Ellenőrizze, hogy a levegőszűrő nincs-e eltömődve.
- Ellenőrizze, hogy nem hibásak-e a termék biztonsági eszközei.
- Győződjön meg arról, hogy a termékből nem szivárog-e az üzemanyag.

### Hideg motor indítása

- Helyezze a terméket sík felületre, és győződjön meg róla, hogy semmilyen tárgy nem érintkezik a vágófelszereléssel.
- Nyomja a gázadagolót teljes állásba. (ábra 52)
- Nyomja meg 10-szer az üzemanyagpumpát. (ábra 53)
- Állítsa a szivatókart szivató állásba. (ábra 54)
- Tartsa a földön a terméket. Húzza meg lassan az indítókötetet jobb kézzel, amíg ellenállást nem érez. Húzza meg gyorsan és erősen az indítókötél fogantyúját, amíg meg nem hallja a motor beindulását. (ábra 55)

**Megjegyzés:** Ne tekerje a berántókötetet a keze köré. (ábra 56)



**VIGYÁZAT:** Ne húzza ki teljesen az indítózsínort, és ne engedje el a berántókötél fogantyúját. Ezzel kárt tehet a termékben.



- Állítsa a hidegindító kart üzemelés állásba, majd húzza meg akár többször az indítózsinór fogantyúját, amíg a motor be nem indul.
- Lassan nyomja le a gázadagolót, és hagyja alacsony fordulatszámon járni a motort 60 másodpercig.
- A fűvet jobbról balra induló mozdulattal ritkíthatja. A penge bal oldalával dolgozzon („8 és 12 óra között”). (ábra 59)
- A fűritkítás során döntse kissé balra a pengét.



**FIGYELMEZTETÉS:** Ne érjen a fedélhez. Ez égési sérülést okozhat, illetve áramütést, ha a gyertyapipa sérült. Soha ne használjon olyan terméket, amelyben a gyertyapipa meghibásodott.

## Meleg motor indítása

- Állítsa a leállítókapcsolót start pozícióba.
- Nyomja meg 10-szer az üzemanyagpumpát.
- Állítsa a hidegindító kart üzemelés állásba, majd húzza meg akár többször az indítózsinórt, amíg a motor be nem indul.

## A termék leállítása

- A motor leállításához nyomja meg a leállítókapcsolót. (ábra 30)

**Megjegyzés:** A leállítókapcsoló magától visszaáll alaphelyzetbe.

## Általános munkavégzési utasítások



**FIGYELMEZTETÉS:** Legyen óvatos, ha feszülő fát vág. A vágás közben vagy a vágás végén váratlanul a helyére mozdulhat, és ezzel a terméknek ütődve sérülést okozhat.

- Tisztítson meg egy nyílt területet a munkaterület egyik végén, és kezdje onnan a munkát.
- Szabályos vonalban haladjon végig a munkaterületen. (ábra 57)
- Fordítsa a terméket teljesen balra és jobbra, minden fordulattal 4-5 méter széles területet megtisztítva.
- Tisztítson meg 75 méter hosszúságú területet, mielőtt visszaindul. Vigye magával az üzemanyagkannát is.
- Olyan útvonalat válasszon, amelyen keresztül a lehető legkevesebb árkon és akadályon kell átkelnie.
- Olyan irányba haladjon, hogy a szél a megtisztított területre döntse a levágott növényzetet. (ábra 58)
- Haladjon a lejtők mentén, ne azokon át.

## Fűritkítás fűvágó késsel

- A termék működtetése közben egy kisebb terpeszen álljon. Lábaival stabilan támaszkodjon a talajon.
- Finoman helyezze a támasztócsészét a talajra. Ez megakadályozza, hogy a penge a talajhoz érjen.

- A fűvet jobbról balra induló mozdulattal ritkíthatja. A penge bal oldalával dolgozzon („8 és 12 óra között”). (ábra 59)
- A fűritkítás során döntse kissé balra a pengét.

**Megjegyzés:** A könnyedén összegyűjthető rendbe gyűlik.

- A balról jobbra induló mozdulattal visszatérhet a kiindulóhelyzetbe.
- Igyekezzen ritmusosan dolgozni.
- Haladjon előre felé, és lábaival mindig stabilan támaszkodjon a talajon.
- Állítsa le a motort.
- Csatolja ki a hevederen lévő csatot, és vegye le a terméket.
- Helyezze a terméket a talajra.
- Gyűjtse össze a levágott anyagot.

## Fűnyírás a szegélyvágó fej használatával

### Ritkítás

(ábra 60)

A legjobb eredmények eléréséhez:

- Tartsa úgy a vágókészüléket, hogy a vágófej éppen a talaj felett legyen.
- Enyhén döntse meg a vágófejet.
- Hagyja, hogy a vágókészülék vonalának vége a földhöz ütődjön a tárgyak körül.

### Fűszegély nyírás

- Tartsa a szegélynyíró fejet közvetlenül a talajszint felett ferdén. Ne nyomja bele a damilt a fűbe. (ábra 61)
- Csökkentse a fűvágó damil hosszát 10-12 cm-re.
- Csökkentse a motor fordulatszámát, hogy megóvja a növényeket a károsodástól.
- Csak 80% gázt adjon, amikor akadályok közelében végez fűnyírást. (ábra 62)

### Fűnyírás

- A fűvágó damilja kaszálskor legyen párhuzamos a talajjal. (ábra 63)
- Ne nyomja le a talajra a damilfejet. A talaj és a termék is károsodhat.
- Ne hagyja, hogy a damilfej folyamatosan a talajhoz érjen, mert az károsodhat.
- A kaszáló mozdulatokat teljes gázadással végezze. A fűvágó damilja legyen párhuzamos a talajjal. (ábra 64)

### A fű seprése

A forgó zsinór légáramlatával eltávolíthatja a levágott fűvet a munkaterületről.

1. Tartsa a damilfejet és a zsinórt a talaj felett, arra párhuzamosan.
2. Adjon teljes gázt.
3. A szegélyvágó fejet oldalról oldalra mozgatva seperje a fűvet.

biztosíthatson és elkerülhesse a markolat vibrálását. Ellenőrizze és szükség esetén tisztítsa meg a szegélyvágó fej egyéb elemeit is.



**FIGYELMEZTETÉS:** Minden alkalommal tisztítsa meg a damilfej borítását, amikor új vágózsínórt helyez fel, hogy egyensúlyt

## A szegélyvágó damil pótlása

Tekintse meg a használati utasítás utolsó oldalát.

## Karbantartás

### Bevezető



**FIGYELMEZTETÉS:** Karbantartás előtt el kell olvasnia és meg kell értenie a biztonságról szóló fejezetet.

A gépen végzett minden szerviz- és javítási munkát szakképzettséget igényel. Garantáljuk a professzionális javítások és szervizelés lehetőségét. Ha viszonteladója nem szervizműhely, forduljon hozzájuk a legközelebbi szervizműhellyel kapcsolatban.

### Karbantartási terv

Karbantartás	Naponta	Hetente	Havonta
Tisztítsa meg a külső felületeket.	X		
Légszűrő tisztítása. Szükség esetén cserélje ki.	X		
Ellenőrizze a gázadagoló retesének és a gázadagolónak a működését.	X		
Ellenőrizze a leállítókapcsolót.	X		
Ellenőrizze a védőburkolatokat.	X		
Ellenőrizze a damilfejet.	X		
Ellenőrizze az önbiztosító anyát.	X		
Ellenőrizze, nem szívárogo-e az üzemanyag.	X		
Győződjön meg arról, hogy a fűvágó kés középre van igazítva, éles, és sérülésmentes a pengén és a középső furaton is.	X		
Győződjön meg arról, hogy a vágófelszerelés alapjáratú fordulatszámán nem fog.	X		
Kenje meg a két részből álló nyelet.		X	
Ellenőrizze az indítózsínórt és a fogantyúját.		X	
Ellenőrizze a szöghajtás kenését.		X	
Tisztítsa meg a gyújtógyertya külső felületét. Vegye le a gyújtógyertyát, és mérje meg a szikrakózt. Állítsa be a szikrakózt, vagy cserélje ki a gyújtógyertyát.		X	
Tisztítsa ki a hűtőrendszert.		X	
Tisztítsa meg a hangtompító szikrafogóját.		X	
Tisztítsa meg a porlasztó külsejét és környezetét.		X	
Ellenőrizze, hogy az üzemanyagszűrő nem szennyezett-e.		X	
Ellenőrizze az üzemanyag-vezeték épségét.		X	
Ellenőrizze az összes kábelt és csatlakozót.		X	

Karbantartás	Naponta	Hetente	Havonta
Ellenőrizze, hogy nem kopott-e a tengelykapcsoló, a tengelykapcsoló-rugók és a tengelykapcsoló-dob.			X
Cserélje a gyújtógyertyát.			X

## Az alapjáratú fordulatszám beállítása

Az alapjáratú fordulatszám beállítása előtt gondoskodjon arról, hogy tiszta legyen a levegőszűrő és fel legyen szerelve a légszűrő fedél.

1. Fordítsa a T-vel jelölt üresjárat-szabályozó csavart az óramutató járásával megegyező irányba, amíg a vágófelszerelés fordulni nem kezd. (ábra 65)
2. Fordítsa a T-vel jelölt üresjárat-szabályozó csavart az óramutató járásával ellentétes irányba, amíg a vágófelszerelés meg nem áll.
3. Az alapjáratú fordulatszám alacsonyabbnak kell lennie a vágófelszerelés forgásához szükséges fordulatszámnál. Az alapjáratú fordulatszám akkor van helyesen beállítva, ha a motor minden helyzetben egyenletesen jár.

## A hangfógó ellenőrzése



**FIGYELMEZTETÉS:** Soha ne üzemeltesse a terméket hibás hangfógóval.

(ábra 32)



**FIGYELMEZTETÉS:** A motor kipufogógázai forróak, és lehet bennük szikra, mely tüzet okozhat. Soha ne indítsa be a terméket zárt helyiségben vagy gyúlékony anyagok közelében!

A hangfógó minimálisra csökkenti a zajszintet és elvezeti a kipufogógázokat a kezelő közeléből.

- Ellenőrizze, hogy a hangfógó megfelelően csatlakoztatva van-e a termékhez, illetve sértetlen-e. (ábra 66)

## A hűtőrendszer kitisztítása

- Tisztítsa meg egy kefével az indítószerkezeten található levegőbeömlő nyílást (A) és a hengeren lévő hűtőbordákat (B). (ábra 67)

## A gyújtógyertya ellenőrzése



**VIGYÁZAT:** Használjon ajánlott típusú gyújtógyertyát. Lásd az *Műszaki adatok277. oldalon* fejezetet. A nem megfelelő gyújtógyertya károsíthatja a terméket.

1. Ha a termék nehezen indul vagy nehéz működtetni, illetve ha a termék rendellenesen működik alapjáratú fordulatszámon, ellenőrizze, hogy nincs-e

szennyeződés a gyújtógyertyán. A gyújtógyertya elektródái közötti lerakódások kialakulásának csökkentése érdekében végezze el a következő lépéseket:

- a) gondoskodjon az alapjáratú fordulatszám megfelelő beállításáról;
  - b) gondoskodjon a megfelelő üzemanyag-keverékről;
  - c) gondoskodjon a levegőszűrő tisztaságáról.
2. Tisztítsa meg a gyújtógyertyát, ha elszennyeződött.
  3. Ellenőrizze, hogy megfelelő-e a szikraköz. Lásd: *Műszaki adatok277. oldalon*. (ábra 68)
  4. Havonta vagy szükség esetén ennél gyakrabban cserélje ki a gyújtógyertyát.

## A két részből álló nyél kenése

- Zsírozza meg a hajtótengely végét 30 üzemóra után. (ábra 69)

## A levegőszűrő megtisztítása

1. Távolítsa el a levegőszűrő fedelét és a levegőszűrőt. (ábra 70)
2. Meleg szappanos víz segítségével tisztítsa meg a levegőszűrőt. A levegőszűrőt teljesen szárazon szerelje csak vissza.
3. Cserélje ki a levegőszűrőt, ha túlságosan elszennyeződött a kitisztításához. Mindig cserélje ki a sérült levegőszűrőt.
4. Ha a termék levegőszűrője szivacs, tegyen rá légszűrőolajat. Csak szivacs levegőszűrőre tegyen légszűrőolajat. Filcszűrőre ne tegyen olajat.

## Levegőszűrő kezelése olajjal



**VIGYÁZAT:** Mindig speciális Husqvarna légszűrőolajat használjon. Ne használjon másféle olajat.



**FIGYELMEZTETÉS:** Vegyen fel védőkesztyűt. A légszűrőolaj bőrirritációt okozhat.

1. Tegye be a levegőszűrőt egy műanyag tasakba.
2. Tegyen olajat a műanyag tasakba.
3. Dörzsölje át a műanyag tasakot, hogy az olaj egyenletesen átítassa a levegőszűrőt.
4. Még a műanyag tasakban nyomkodja ki a levegőszűrőből a felesleges olajat. (ábra 71)

## A szöghajtás zsírása

- A szöghajtás legyen  $\frac{3}{4}$  részig feltöltve szöghajtás-kenőzsírral. (ábra 72)

- Állítsa be az anyát a gázbowdenen. (ábra 73)
- Húzza meg a záróanyákat.

## A gázbowden beállítása

- Ellenőrizze, hogy a gázbowden feszes-e, és nem juttat-e gázt a termékbe.

---

## Hibaelhárítás

---

### A motor nem indul

Ellenőrzés	Lehetséges ok	Eljárás
Leállítókapcsoló.	A leállítókapcsoló a stop pozícióban van.	Cseréltesse a leállítókapcsolót hivatalos szervizműhellyel.
Indítófogak.	Az indítófogak nem tudnak szabadon mozogni.	Vegye le az indító fedelét és tisztítsa meg az indítófogak környezetét. Lásd: <i>A termék áttekintése 264. oldalon.</i>
		Kérje hivatalos szervizműhely segítségét a karbantartáshoz.
Üzemanyagtartály.	Nem megfelelő üzemanyag.	Engedje le az üzemanyagtartályt és töltsön be megfelelő üzemanyagot.
Gyújtógyertya.	A gyújtógyertya koszos vagy nedves.	Bizonyosodjon meg róla, hogy a gyújtógyertya száraz és tiszta.
	A gyújtógyertya szikraköze nem megfelelő.	Tisztítsa meg a gyújtógyertyát. Ellenőrizze, hogy megfelelő-e a szikraköz. Ellenőrizze, hogy a gyújtógyertyának van-e zavarászűrője. A megfelelő szikraközért tekintse át a műszaki adatokat.
	A gyújtógyertya kilazult.	Húzza meg a gyújtógyertyát.

### A motor elindul, de leáll

Ellenőrzés	Lehetséges ok	Eljárás
Üzemanyagtartály	Nem megfelelő üzemanyag.	Engedje le az üzemanyagtartályt és töltsön be megfelelő üzemanyagot.
Légszűrő	Eltömődött a levegőszűrő.	Légszűrő tisztítása.
Porlasztó	A motornak nincs megfelelő alapjárata.	Forduljon az illetékes szakszervizhez.

## Szállítás és raktározás

- Tárolás előtt mindig várja meg, amíg a termék lehűl.
- A termék és az üzemanyag tárolásához és szállításához győződjön meg róla, hogy nincsenek szivárgások vagy gőzök. Szikra vagy nyílt láng, például elektromos készülékektől vagy kazánoktól, tüzet okozhat.
- Mindig engedélyezett tartályokat használjon az üzemanyag tárolására és szállítására.
- Szállítás vagy hosszú távú tárolás előtt ürítse ki az üzemanyagot a termékből. A felesleges üzemanyagot adja le egy erre kijelölt gyűjtőponton.
- Szállításához és tároláshoz helyezze fel a szállítási biztosítószerkezetet.
- Távolítsa el a gyertyapipát a gyújtógyertyáról.
- Szállításkor rögzítse a terméket. Győződjön meg arról, hogy nem tud elmozdulni.
- Hosszú távú tárolás előtt tisztítsa meg a terméket és végezzen rajta karbantartást.

## Műszaki adatok

### Műszaki adatok

	B26PS
<b>Motor</b>	
Hengerűrtartalom, cm <sup>3</sup>	26,2
Furat, mm	35,8
Löket, mm	26
Alapjárat fordulatszám, ford/perc	2700-3300
Javasolt maximális fordulatszámot, ford/perc	11 800
Kimenőtengely fordulatszáma, ford/perc	8700
Legnagyobb motorteljesítmény az ISO 8893 szerint, kW/hp @ rpm	0,75/1,0 @ 8500
Katalizátoros hangtompító	Igen
Fordulatszám-szabályozott gyújtásrendszer	Igen
<b>Gyújtásrendszer</b>	
Gyújtógyertya	TORCH CMR7H
Elektródahézag, mm	0,65
<b>Üzemanyag- és olajozási rendszer</b>	
Üzemanyagtartály űrtartalma, cm <sup>3</sup> /liter	550/0,55
<b>Tömeg</b>	
Tömeg üzemanyag, vágófelszerelés és védőburkolat nélkül, kg	5,4
<b>Zajkibocsátás<sup>49</sup></b>	

<sup>49</sup> A környezetben a 2000/14/EK sz. EK irányelvvel összhangban hangteljesítményként mért zajkibocsátás (L<sub>WA</sub>). A termék jelentésben szereplő hangteljesítményszintjét a legmagasabb szintet produkáló eredeti vágófelszereléssel mérték. A garantált és a mért hangteljesítmény közötti különbségnek az az oka, hogy a garantált hangteljesítmény tartalmazza a mérési eredményben lévő ingadozást és az azonos modellű termékek közti eltéréseket is a 2000/14/EK jelű irányelv értelmében.

	<b>B26PS</b>
Hangteljesítményszint, mért dB (A) érték	109
Hangteljesítményszint, garantált , L <sub>WA</sub> dB (A)	112
<b>Zajszintek<sup>50</sup></b>	
A kezelő hallószervére gyakorolt, EN ISO 11806 és ISO 22868 szerint mért hangnyomásszint db(A):	
Szegélyvágó fejjel ellátva (eredeti)	96
Fűvágó késsel ellátva (eredeti)	99
<b>Rezgésszintek<sup>51</sup></b>	
Az EN ISO 11806 és az ISO 22867 szerint mért ekvivalens rezgésszintek (a <sub>h<sub>v</sub>,eq</sub> ) a fogantyún, m/s <sup>2</sup> :	
Szegélyvágó fejjel ellátva (eredeti), bal/jobb	6,89/6,80
Fűvágó késsel ellátva (eredeti), bal/jobb	6,05/7,30

## Tartozékok

### Kiegészítők

Jóváhagyott tartozékok	Típus	A vágófelszerelés védőburkolata
M10LH balos befogótengely menet		
Fűpenge/fűvágó kés	Grass 200-4 1" (Ø 200, 4 fog)	580 30 50-01
Damilfej	P25 (Ø 2,4 mm-es szál)	580 30 50-01

A megadott modellekhez az alábbi vágófelszerelések javasoltak.

Jóváhagyott tartozékok	Cikkszám	Ehhez a típushoz
Kultivátorfelszerelés	577 61 62-02	B26PS
Fűvótoldalék	577 61 62-03	B26PS
Szegélynyíró toldalék	577 61 62-04	B26PS
Magassági ágvágó tartozék	577 61 62-05	B26PS
Sövénynyíró toldalék	967 17 64-01	B26PS
Bokorvágó toldalék	577 61 62-06	B26PS

<sup>50</sup> Az ekvivalens hangnyomásszintre vonatkozó jelentési adatok az 2,5 dB (A) tipikus statisztikus ingadozásával (szórásával) rendelkeznek.

<sup>51</sup> Az ekvivalens rezgésszintre vonatkozó jelentési adatok az 1,5 m/s<sup>2</sup> tipikus statisztikus ingadozásával (szórásával) rendelkeznek.

# EK megfeleléségi nyilatkozat

## EK megfeleléségi nyilatkozat

A Husqvarna AB, SE-561 82 Huskvarna, SVÉDORSZÁG, Tel. +46 36 146500 a saját felelősségére kijelenti, hogy a jelzett termék:

Aláírva: Husqvarna AB, Huskvarna, Svédország, 2017-11-30.



John Thompson, EUAP termék- és marketingigazgató  
(A Husqvarna AB technikai dokumentációért felelős hivatalos képviselője.)

Leírás	Benzinmotoros fűvágó/ bokrívágó
Márka	McCulloch
Platform/modell	AT26CSMC/B26PS
Sarzs	2017-es és újabb sorozat- számok

teljes mértékben megfelel a következő EU-irányelveknek és rendeleteknek:

Irányelv/rendelet	Leírás
2006/42/EC	„gépre vonatkozó”
2014/30/EU	„elektromágneses megfeleléségre vonatkozó”
2000/14/EC	„kültéri használatra tervezett berendezések zajki-bocsátására vonatkozó”
2011/65/EU	„az egyes veszélyes anyagok elektromos és elektronikus berendezésekben való alkalmazásának korlátozására vonatkozó”

Az alábbi harmonizált szabványok és/vagy műszaki előírások kerültek alkalmazásra:

EN ISO 12100: 2010, CISPR 12:2007+A1:2009, EN ISO 11806-1:2011, EN ISO 14982:2009, EN 50581:2012

Az V. mellékletnek megfelelően a deklarált zajértékek az alábbiak:

Mért hangteljesítmény szint: 109 dB (A)

Garantált hangerőszint: 112 dB (A)

A TÜV Rheinland N.A. önkéntes vizsgálatot végzett a Husqvarna AB számára, és az alábbi AM 50270951 számú megfeleléségi nyilatkozatot bocsátotta ki az Európai Tanács gépekre vonatkozó, 2006/42/EC irányelvére vonatkozóan.

A tanúsítvány a terméken jelzettek szerint minden gyártási helyre és országra érvényes.

A szállított benzinmotoros fűvágó/bokrívágó megfelel a vizsgálaton átesett példának.

---

# SPIS TREŚCI

---

Wstęp.....	280	Rozwiązywanie problemów.....	292
Bezpieczeństwo.....	281	Transport i przechowywanie.....	293
Montaż.....	286	Dane techniczne.....	293
Przeznaczenie.....	287	Akcesoria.....	295
Przegląd.....	290	Deklaracja zgodności WE.....	296

---

## Wstęp

---

### Opis produktu

Niniejszy produkt jest wykaszarką do trawy z silnikiem spalinywym.

Nieustannie prowadzone są prace w celu zwiększenia bezpieczeństwa użytkownika i wydajności pracy. Dodatkowe informacje można uzyskać w punkcie serwisowym.

### Przeznaczenie

Produktu można używać z tarczą tnącą do trawy lub głowicą żyłkową do ścinania różnego rodzaju roślin. Nie

### Przegląd produktu

(Rys. 1)

1. Głowica żyłkowa
2. Uzupełnianie środka smarującego, przekładnia zębata stożkowa
3. Koło zębate stożkowe
4. Osłona osprzętu tnącego
5. Wyświetlnik
6. Połączenie trzonu
7. Uchwyt pętlowy
8. Dźwignia gazu
9. Wylącznik
10. Blokada dźwigni gazu
11. Nasadka świecy i świeca zapłonowa
12. Rączka linki rozrusznika
13. Zbiornik paliwa
14. Pokrywa filtra powietrza
15. Gruszka pompki paliwa
16. Dźwignia ssania
17. Tarcza zabierakowa
18. Instrukcja obsługi
19. Klucz maszynowy
20. Pręt
21. Uchwyt J
22. Kołnierz oporowy
23. Podkładka
24. Przeciwnakrętka
25. Szelki

używać produktu do innych zadań niż przycinanie trawy i wykaszanie trawy. Tarczy tnącej do trawy lub głowicy żyłkowej używać do cięcia trawy.

**Uwaga:** Użytkowanie regulują przepisy państwowe lub lokalne. Należy przestrzegać odpowiednich przepisów

---

26. Zaczep do zawieszania
27. Kolek blokujący
28. Osłona transportowa

### Symbole znajdujące się na produkcie

- (Rys. 2) **OSTRZEŻENIE!** Należy zachować ostrożność i prawidłowo korzystać z produktu. Produkt może spowodować poważne obrażenia ciała lub śmierć operatora lub innych osób.
- (Rys. 3) Przed użyciem produktu należy dokładnie i ze zrozumieniem przeczytać instrukcję obsługi.
- (Rys. 4) Stosować kask ochronny w miejscach zagrożonych spadającymi obiektami. Stosować atestowane ochronniki słuchu. Stosować atestowane środki ochrony oczu.
- (Rys. 5) Produkt jest zgodny z odpowiednimi dyrektywami Komisji Europejskiej.
- (Rys. 6) Należy pamiętać o niebezpieczeństwie wyrzucania cząstek ciał stałych, które mogą spowodować obrażenia ciała.
- (Rys. 7) Podczas korzystania z produktu należy zachować minimalną odległość 15 m od innych osób lub zwierząt.



- (Rys. 8) Ryzyko niekontrolowanych ruchów noża, jeżeli osprzęt tnący dotknie przedmiotu, który nie zostanie natychmiastowo odcięty. Produkt może odciąć części ciała. Podczas korzystania z produktu należy zachować minimalną odległość 15 m od innych osób lub zwierząt.
- (Rys. 9) Maksymalna prędkość wałka zdawczego.
- (Rys. 10) Strzałki wskazują ograniczenia pozycji uchwytu.
- (Rys. 11) Stosować rękawice ochronne.
- (Rys. 12) Należy używać mocnego, przeciwpoślizgowego obuwia ochronnego.
- (Rys. 13) Związać długie włosy powyżej ramion.
- (Rys. 14) Pompka zastrzykowa.
- (Rys. 15) Ssanie: Ustaw dźwignię ssania w położeniu włączenia.
- (Rys. 16) Ustawić dźwignię ssania w położeniu RUN.
- (Rys. 17) Paliwo.
- (Rys. 18) Emisje hałasu do środowiska zgodnie z dyrektywą europejską 2000/14/EC i przepisami Nowej Południowej Walii „Protection of the Environment Operations (Noise Control) Regulation 2017.” Dane dotyczące emisji hałasu można znaleźć na

etykiecie maszyny oraz w rozdziale „Dane techniczne”.

**yyyywwxxx** Tabliczka znamionowa z numerem seryjnym. **yyyy** oznacza rok produkcji, a **ww** tydzień produkcji.

**Uwaga:** Pozostałe symbole/naklejki samoprzylepne umieszczone na produkcie dotyczą wymogów związanych z certyfikatami w niektórych krajach.

## Emisje Euro V



**OSTRZEŻENIE:** Ingerencja w silnik powoduje unieważnienie europejskiego zatwierdzenia typu produktu.

## ODPOWIEDZIALNOŚĆ ZA PRODUKT

Zgodnie z przepisami dotyczącymi odpowiedzialności za produkt nie ponosimy odpowiedzialności za szkody spowodowane przez nasz produkt, jeśli:

- produkt jest nieprawidłowo naprawiany.
- produkt jest naprawiany przy użyciu części niepochodzących od producenta lub niezatwierdzonych przez producenta.
- produkt jest wyposażony w akcesoria niepochodzące od producenta lub niezatwierdzone przez producenta.
- produkt nie jest naprawiany w autoryzowanym centrum serwisowym lub przez autoryzowaną placówkę.

# Bezpieczeństwo

## Definicje dotyczące bezpieczeństwa

Ostrzeżenia, uwagi i informacje są używane do zwrócenia uwagi na szczególnie ważne sekcje instrukcji obsługi.



**OSTRZEŻENIE:** Jest używane, gdy istnieje ryzyko poważnych obrażeń, śmierci operatora lub uszkodzenia otoczenia w wyniku nieprzestrzegania instrukcji obsługi.



**UWAGA:** Jest używane, gdy istnieje ryzyko uszkodzenia materiałów lub urządzenia w wyniku nieprzestrzegania instrukcji obsługi.

**Uwaga:** stosuje się, aby przekazać więcej informacji, które są przydatne w danej sytuacji.

## Ogólne zasady bezpieczeństwa



**OSTRZEŻENIE:** Przed rozpoczęciem użytkowania produktu przeczytać następujące ostrzeżenia.

- Należy prawidłowo używać maszyny. Nieprawidłowe używanie grozi obrażeniami lub śmiercią. Maszynę należy używać wyłącznie do zadań opisanych w niniejszej instrukcji. Nie używać produktu do innych zadań.
- Przestrzegać informacji zawartych w niniejszej instrukcji. Stosować się do symboli i zasad bezpieczeństwa. W przypadku nieprzestrzegania instrukcji i symboli istnieje ryzyko wystąpienia obrażeń, uszkodzeń lub śmierci.
- Nie wolno wyrzucać tej instrukcji. Należy stosować się do instrukcji montażu, obsługi i konserwacji produktu. Należy stosować się do instrukcji montażu osprzętu i akcesoriów. Stosować wyłącznie zatwierdzony osprzęt i akcesoria.
- Nie wolno używać uszkodzonego produktu. Przestrzegać planu konserwacji. Przeprowadzać

wyłącznie te prace konserwacyjne, które są opisane w tej instrukcji. Wszystkie inne prace konserwacyjne muszą być wykonywane przez autoryzowane centrum serwisowe.

- Niniejsza instrukcja nie obejmuje wszystkich sytuacji, które mogą wystąpić podczas używania produktu. Należy zachować ostrożność i kierować się zdrowym rozsądkiem. Nie wolno obsługiwać produktu lub wykonywać prac konserwacyjnych w przypadku braku pewności co do danej sytuacji. Skontaktować się ze specjalistą ds. produktu, dealerem, warsztatem obsługi technicznej lub autoryzowanym centrum serwisowym w celu uzyskania informacji.
- Przed przystąpieniem do montażu lub konserwacji oraz na czas długiego przechowywania maszyny odłączyć świecę zapłonową.
- Nie używać produktu w przypadku zmiany jego początkowych specyfikacji. Nie wymieniać części maszyny bez zgody producenta. Używać wyłącznie części zatwierdzonych przez producenta. Nieprawidłowa konserwacja może doprowadzić do obrażeń lub śmierci.
- Nie wdychać spalin z silnika. Długotrwałe wdychanie spalin silnika stanowi zagrożenie dla zdrowia.
- Nigdy nie włączać urządzenia w pomieszczeniach zamkniętych lub w pobliżu materiałów łatwopalnych. Spaliny mają wysoką temperaturę, a ponadto mogą wraz z nimi wydostawać się iskry, dlatego stanowią zagrożenie pożarowe. Niewystarczający przepływ powietrza może doprowadzić do obrażeń lub śmierci na skutek uduszenia lub zatrucia tlenkiem węgla.
- Podczas używania maszyny silnik wytwarza pole elektromagnetyczne. Może ono spowodować uszkodzenie implantów medycznych. Przed użyciem produktu należy skontaktować się z lekarzem oraz producentem implantu medycznego.
- Nie pozwalać dzieciom używać maszyny. Nie pozwalać osobom nieznaną instrukcją na korzystanie z produktu.
- Należy zawsze kontrolować osobę o ograniczonych możliwościach fizycznych lub umysłowych podczas używania produktu. Zawsze musi jej towarzyszyć odpowiedzialna osoba dorosła.
- Przechowywać maszynę w miejscu niedostępnym dla dzieci i nieuprawnionych osób.
- Maszyna może wyrzucać przedmioty i powodować obrażenia. Należy przestrzegać zasad bezpieczeństwa, aby zmniejszyć ryzyko odniesienia obrażeń lub śmierci.
- Nie odchodzić od maszyny podczas pracy silnika.
- Operator maszyny jest odpowiedzialny za ewentualne wypadki.
- Przed przystąpieniem do używania produktu upewnić się, że części nie są uszkodzone.
- Zachować odległość co najmniej 15 m (50 stóp) od innych osób lub zwierząt przed przystąpieniem do używania maszyny. Powiadomić osoby przebywające w pobliżu o zamiarze używania maszyny.

- Stosować się do przepisów krajowych lub lokalnych. Mogą one zabraniać lub ograniczać używanie produktu w niektórych sytuacjach.
- Osoba, która jest zmęczona lub pod wpływem alkoholu, narkotyków lub lekarstw nie może obsługiwać urządzenia. Wymienione substancje mogą negatywnie wpływać na wzrok, zdolność oceny sytuacji i panowanie nad wykonywanymi ruchami.

## Instrukcje bezpieczeństwa dotyczące montażu



**OSTRZEŻENIE:** Przed przystąpieniem do użytkowania produktu należy przeczytać niniejsze instrukcje, zrozumieć je i przestrzegać ich.

- Przed złożeniem produktu wyjąć z niego akumulator.
- Stosować rękawice ochronne.
- Aby móc używać ostrza tnącego lub tarczy tnącej do trawy, produkt musi być wyposażony w odpowiedni uchwył sterowniczy, osłonę ostrza i szelki.
- Uszkodzona lub nieodpowiednia osłona może spowodować obrażenia ciała. Nie wolno używać osprzętu tnącego bez zamontowanej zatwierdzonej osłony.
- Przed uruchomieniem produktu upewnić się, że osłona i walek są zamontowane prawidłowo.
- Pierścień sprzęgający i kołnierz oporowy muszą być prawidłowo umieszczone w środkowym otworze osprzętu tnącego. Nieprawidłowy montaż osprzętu tnącego może spowodować obrażenia ciała lub śmierć.
- Aby bezpiecznie używać produktu i zapobiegać obrażeniom ciała operatora lub innych osób, produkt musi być zawsze prawidłowo zamocowany do szelek.

## Instrukcje bezpieczeństwa dotyczące obsługi

- Przed przystąpieniem do używania produktu upewnić się, że jest on w pełni zmontowany.
- Przed uruchomieniem odsunąć się na odległość 3 m (10 stóp) od miejsca napełniania zbiornika paliwa. Umieścić maszynę na płaskiej powierzchni. Upewnić się, że osprzęt tnący nie dotyka podłoża lub innego przedmiotu.
- Należy pamiętać o niebezpieczeństwie wyrzucania przedmiotów, które mogą spowodować uszkodzenie wzroku. Podczas używania maszyny zawsze stosować zatwierdzoną osłonę oczu.
- Należy zachować ostrożność, ponieważ dziecko może niezauważenie podejść w pobliże urządzenia podczas jego pracy.
- Nie używać maszyny, jeśli w obszarze pracy znajdują się osoby trzecie. Zatrzymać maszynę, jeśli inna osoba znajdzie się w obszarze pracy.

- Zawsze należy zapewniać kontrolę nad maszyną.
- Nie używać maszyny, jeśli otrzymanie pomocy w razie wypadku będzie niemożliwe. Przed przystąpieniem do używania maszyny należy zawsze poinformować wszystkich o zamiarze rozpoczęcia pracy.
- Przed obróceniem się z maszyną należy upewnić się, że wszystkie osoby i zwierzęta znajdują się w bezpiecznym obszarze.
- Przed rozpoczęciem pracy usunąć wszystkie niechciane materiały z obszaru pracy. Jeśli osprzęt tnący zderzy się z jakimś przedmiotem, przedmiot ten może zostać wyrzucony i spowodować obrażenia lub straty materialne. Niechciane materiały mogą owinąć się wokół osprzętu tnącego i spowodować uszkodzenia.
- Nie należy używać produktu przy złej pogodzie (we mgle, w deszczu, przy silnym wietrze, gdy istnieje prawdopodobieństwo wystąpienia burzy lub innych niekorzystnych zjawisk atmosferycznych). Niebezpieczne sytuacje (np. śliska powierzchnia) mogą być spowodowane złą pogodą.
- Należy zapewnić sobie możliwość swobodnego poruszania i pracy w stabilnej pozycji.

(Rys. 19)

- Należy zabezpieczyć się przed upadkiem podczas używania produktu. Nie pochylać się podczas używania produktu.
- Zawsze należy trzymać maszynę dwiema rękami. Trzymać produkt po prawej stronie tułowia.

(Rys. 20)

- Obsługiwać urządzenie z osprzętem tnącym poniżej pasa.
- Jeśli dźwignia ssania znajduje się w położeniu ssania w momencie uruchomienia silnika, osprzęt tnący zaczyna się obracać.
- Nie dotykać przekładni zębatej stożkowej po zatrzymaniu silnika. Przekładnia zębata stożkowa może być gorąca. Dotknięcie gorącego obszaru może spowodować obrażenia.
- Wyłączyć silnik przed przemieszczeniem maszyny.
- Nie odkładać maszyny podczas pracy silnika.
- Przed usunięciem niechcianych materiałów z maszyny zatrzymać silnik i poczekać na zatrzymanie osprzętu tnącego. Poczekać na zatrzymanie osprzętu tnącego przed usunięciem ciężego materiału.

## Środki ochrony osobistej



**OSTRZEŻENIE:** Przed rozpoczęciem użytkowania produktu przeczytać następujące ostrzeżenia.

- Podczas używania produktu należy zawsze mieć na sobie zatwierdzone środki ochrony osobistej. Środki ochrony osobistej nie eliminują całkowicie ryzyka odniesienia obrażeń, natomiast ograniczają ich rozmiar w razie zaistnienia wypadku. Skorzystać z

pomocy dealera przy wyborze odpowiedniego sprzętu.

- Stosować kask ochronny, gdy zachodzi ryzyko uderzenia spadającymi przedmiotami.

(Rys. 21)

- Stosować atestowane ochronniki słuchu o wystarczających właściwościach tłumiących. Długotrwałe przebywanie w hałasie może doprowadzić do trwałej utraty słuchu.

(Rys. 22)

- Stosować atestowane środki ochrony oczu. Podczas używania maski ochronnej twarzy należy mieć na sobie także zatwierdzone okulary ochronne. Za zatwierdzone okulary ochronne uważane są takie, które są zgodne z normami ANSI Z87.1 dla USA lub EN 166 dla krajów UE.

(Rys. 23)

- W razie potrzeby, na przykład podczas mocowania, badania czy czyszczenia narzędzi tnących, stosować rękawice ochronne.

(Rys. 24)

- Należy nosić trwałe, antypoślizgowe obuwie.

(Rys. 25)

- Nosić odzież wykonaną z mocnego materiału. Nosić odzież z długimi nogawkami i długimi rękawami, wykonaną z mocnego materiału. Luźne części odzieży mogą zahaczyć o krzewy lub gałęzie. Nie nosić biżuterii, krótkich spodni ani sandałów i nie pracować z odsłoniętymi stopami. Utrzymywać włosy w sposób bezpieczny powyżej poziomu barków.
- Zawsze mieć pod ręką apteczkę pierwszej pomocy.

(Rys. 26)

## Zespoły zabezpieczające na urządzeniu



**OSTRZEŻENIE:** Przed rozpoczęciem użytkowania produktu przeczytać następujące ostrzeżenia.

- Nie należy używać maszyny z uszkodzonymi urządzeniami zabezpieczającymi.
- Regularnie przeprowadzać kontrole urządzeń zabezpieczających. Patrz *Plan konserwacji na stronie 290*.
- Jeśli urządzenia zabezpieczające są uszkodzone, skontaktować się z warsztatem obsługi technicznej Husqvarna.

## Sprawdzanie blokady manetki gazu

1. Sprawdzić, czy blokada dźwigni gazu (A) i dźwignia gazu (B) poruszają się swobodnie oraz czy sprężyna powrotna działa prawidłowo. (Rys. 27)
2. Wcisnąć blokadę manetki gazu i sprawdzić, czy po zwolnieniu powraca ona do pierwotnego położenia. (Rys. 28)

3. Sprawdzić, czy po zwolnieniu manetki gazu jest ona zablokowana w położeniu jałowym. (Rys. 29)
4. Włączyć produkt i wcisnąć manetkę gazu do oporu.
5. Zwolnić manetkę gazu i sprawdzić, czy osprzęt tnący zatrzymał się i pozostaje nieruchomy.



**OSTRZEŻENIE:** Jeżeli osprzęt tnący porusza się, podczas gdy manetka gazu znajduje się w położeniu biegu jałowego, należy wyregulować obroty biegu jałowego w gaźniku. Patrz *Regulacja obrotów biegu jałowego na stronie 291*.

### Sprawdzanie wyłącznika

1. Uruchomić silnik.
2. Przetawić wyłącznik do położenia STOP i sprawdzić, czy silnik się zatrzymuje. (Rys. 30)

### Sprawdzanie osłony osprzętu tnącego



**OSTRZEŻENIE:** Nie wolno używać osprzętu tnącego bez zatwierdzonej i prawidłowo zamocowanej osłony. Zawsze stosować osłonę osprzętu tnącego zalecaną dla danego osprzętu tnącego, patrz *Akcesoria na stronie 295*. Stosowanie niewłaściwych lub uszkodzonych osłon osprzętu tnącego może skutkować poważnymi obrażeniami.

Osłona osprzętu tnącego zatrzymuje objekty wyrzucane w kierunku operatora. Zapobiega również obrażeniem ciała w przypadku dotknięcia do osprzętu tnącego.

1. Zatrzymać całkowicie silnik.
2. Przeprowadzić kontrolę wzrokową pod kątem uszkodzeń, na przykład pęknięć. (Rys. 31)
3. Wymienić osłonę osprzętu tnącego, jeśli jest uszkodzona.

### Tłumik

(Rys. 32)

- Nie używać silnika z uszkodzonym tłumikiem. Uszkodzony tłumik zwiększa poziom hałasu i ryzyko pożaru. Przechowywać gaśnicę w pobliżu.
- Regularnie sprawdzać, czy tłumik jest przymocowany do maszyny.
- Nie dotykać silnika ani tłumika podczas pracy silnika. Nie dotykać silnika ani tłumika przez pewien czas po zatrzymaniu silnika. Dotknięcie gorącej powierzchni może spowodować obrażenia.
- Gorący tłumik może wywołać pożar. Należy zachować ostrożność w przypadku używania produktu w pobliżu łatwopalnych cieczy lub oparów.
- Nie dotykać części tłumika, jeśli jest on uszkodzony. Części mogą zawierać rakotwórcze środki chemiczne.

### Montaż i demontaż przeciwnakrętki



**OSTRZEŻENIE:** Zatrzymać silnik, stosować rękawice ochronne i uważać na ostre krawędzie osprzętu tnącego.

Przeciwnakrętka służy do mocowania niektórych rodzajów osprzętu tnącego. Przeciwnakrętka jest lewoskrętna.

- Podczas montażu należy dokręcić przeciwnakrętkę w kierunku przeciwnym do kierunku obrotów osprzętu tnącego.
- Podczas demontażu należy odkręcić przeciwnakrętkę w kierunku zgodnym z kierunkiem obrotów osprzętu tnącego.
- Do odkręcania i dokręcania przeciwnakrętki należy używać długiego klucza nasadowego. Strzałka na ilustracji wskazuje obszar, w którym należy użyć klucza nasadowego. (Rys. 33)



**OSTRZEŻENIE:** Podczas odkręcania i dokręcania przeciwnakrętki istnieje ryzyko skaleczenia się zębami ostrza tnącego. Należy zawsze upewniać się, że osłona osprzętu tnącego ochrania w tym czasie dłonie.

**Uwaga:** Upewnić się, że nie można odkręcić przeciwnakrętki ręką. Wymienić przeciwnakrętkę, jeśli nylonowy pierścień nie zapewnia oporu co najmniej 1,5 Nm. Po około dziesięciu przykręceniu przeciwnakrętki należy wymienić ją na nową.

### Osprzęt tnący



**OSTRZEŻENIE:** Osprzęt tnący nie może się obracać podczas wykonywania prac przy nim. Sprawdzić, czy silnik został wyłączony. Przed przystąpieniem do pracy z osprzętem tnącym odłączyć fajkę świecy zapłonowej.



**OSTRZEŻENIE:** Należy sprawdzić, czy osprzęt tnący nie jest uszkodzony. Uszkodzony osprzęt tnący może powodować wypadki. Wymienić uszkodzony osprzęt tnący.



**OSTRZEŻENIE:** Użyć odpowiedniego osprzętu tnącego. Korzystać wyłącznie z osprzętu tnącego wraz z zalecanymi przez nas osłonami, patrz *Akcesoria na stronie 295*.

### Osprzęt tnący

- Do koszenia gęstej trawy należy użyć ostrzy i noży tnących do trawy.

(Rys. 34)

- Do cięcia trawy należy użyć głowicy żyłkowej.

(Rys. 35)

- Zęby tnące ostrza powinny być odpowiednio naostrzone, aby zmniejszyć ryzyko wypadków.

(Rys. 36)

- Sprawdzić, czy osprzęt tnący nie jest uszkodzony bądź pęknięty. Wymieniać uszkodzony osprzęt tnący.
- Korzystać z osprzętu tnącego wyłącznie wraz z zalecanymi osłonami. Patrz *Akcesoria na stronie 295*.

### Głowica żyłkowa



**OSTRZEŻENIE:** Należy zawsze upewnić się, czy żyłka jest równo i mocno nawinięta na bęben, aby zapobiec generowaniu szkodliwych dla zdrowia dźwięków.

(Rys. 37)

- Stosować wyłącznie zalecane głowice żyłkowe oraz żyłki.
- Używać tylko zalecanego osprzętu tnącego.
- Maszyny z silnikiem o małej mocy wymagają stosowania małych głowic żyłkowych i vice versa.
- Długość żyłek również jest ważna. Dłuższa żyłka wymaga większej mocy silnika niż krótsza żyłka o tej samej średnicy.
- Zwróć uwagę, aby przecinacz żyłki znajdujący się na osłonie głowicy, nie był uszkodzony. Służy on do przycinania żyłki na odpowiednią długość.
- Przed użyciem należy zamoczyć żyłkę w wodzie na kilka dni, aby wydłużyć jej okres eksploatacji.

### Tarcza tnąca do trawy i noże do trawy

- Korzystać z urządzenia z zatwierdzoną tarczą tnącą do trawy. Nie używać tarczy tnącej do trawy bez prawidłowego montażu wszystkich wymaganych części. Upewnić się, że montaż został wykonany prawidłowo oraz że użyto prawidłowych części. Nieprawidłowy montaż może spowodować odparcie tarczy i skutkować poważnymi obrażeniami operatora lub osób postronnych.
- Podczas obsługi i konserwacji tarczy należy używać rękawic ochronnych.
- Podczas korzystania z urządzenia z tarczą tnącą do trawy należy stosować środki ochrony głowy.
- Tarcze tnące do trawy i noże do trawy przeznaczone są do koszenia twardej trawy.
- Tarcza tnąca do trawy może spowodować obrażenia, jeśli obraca się po zatrzymaniu silnika lub zwolnieniu manetki gazu. Przed przystąpieniem do konserwacji należy poczekać, aż tarcza całkowicie przestanie się obracać.
- Przed przystąpieniem do pracy z osprzętem tnącym należy wyłączyć silnik. Poczekać na całkowite

zatrzymania osprzętu tnącego. Zdejmij przewód ze świecy zapłonowej.

- Należy korzystać wyłącznie z zatwierdzonego osprzętu tnącego lub prawidłowo naostrzonej tarczy.
- Zęby tnące ostrza powinny być odpowiednio naostrzone.
- Nie wolno używać uszkodzonego osprzętu tnącego.
- Na czas transportu przymocować osłonę transportową do tarczy tnącej do trawy.

### Zasady bezpieczeństwa dotyczące paliwa



**OSTRZEŻENIE:** Przed rozpoczęciem użytkowania produktu przeczytać następujące ostrzeżenia.

- Nie mieszać paliwa wewnątrz pomieszczeń ani w pobliżu źródła ciepła.
- Nie uruchamiać produktu, jeśli znajduje się na nim paliwo lub olej silnikowy. Usunąć zabrudzenia paliwem/olejem i odczekać, aż produkt wyschnie. Usunąć niepożądane paliwo z produktu.
- W przypadku rozlania paliwa na ubranie należy je natychmiast zmienić.
- Nie dopuścić do kontaktu paliwa z ciałem, ponieważ może to spowodować obrażenia. Jeśli dojdzie do kontaktu paliwa z ciałem, zmyć paliwo używając wody z mydłem.
- Nie uruchamiać silnika, jeśli doszło do rozlania paliwa lub oleju na maszynę lub na ciało.
- Nie uruchamiać maszyny, jeśli silnik jest nieszczelny. Regularnie sprawdzać silnik pod kątem nieszczelności.
- Zachować ostrożność przy pracy z paliwem. Paliwo jest łatwopalne, a jego opary mogą wybuchnąć, powodując obrażenia lub śmierć.
- Nie wdychać oparów paliwa, ponieważ może to być groźne dla zdrowia lub życia. Zapewnić odpowiednią wentylację.
- Nie palić tytoniu w pobliżu paliwa lub silnika.
- Nie umieszczać gorących przedmiotów w pobliżu paliwa lub silnika.
- Nie dolewać paliwa podczas pracy silnika.
- Przed tankowaniem upewnić się, że silnik jest zimny.
- Przed tankowaniem pomału odkręcić korek zbiornika paliwa i ostrożnie zwolnić ciśnienie.
- Nie dolewać paliwa do silnika w zamkniętym pomieszczeniu. Niewystarczający przepływ powietrza może doprowadzić do obrażeń lub śmierci na skutek uduszenia lub zatrucia tlenkiem węgla.
- Dokładnie dokręcić korek zbiornika paliwa, aby nie dopuścić do pożaru.
- Przed uruchomieniem przesunąć produkt o co najmniej 3 m (10 stóp) od miejsca, w którym było dolewane paliwo.
- Nie wlewać zbyt dużo paliwa do zbiornika.

- Podczas ruchu produktu lub pojemnika na paliwo istnieje niebezpieczeństwo wycieku paliwa. Podjąć odpowiednie działania, aby nie dopuścić do wycieku.
- Nie umieszczać produktu lub pojemnika na paliwo w pobliżu otwartego płomienia, iskry lub płomienia zapłonowego. Należy upewnić się, że w miejscu przechowywania nie ma źródła otwartego płomienia.
- Do transportu i przechowywania paliwa należy używać wyłącznie zatwierdzonych zbiorników.
- Opróżnić zbiornik paliwa przed długim przechowywaniem. Przestrzegać lokalnych przepisów dotyczących utylizacji paliwa.
- Wyczyścić maszynę przed długim przechowywaniem.
- Odłączyć fajkę świecy zapłonowej przed przechowywaniem produktu, aby uniemożliwić przypadkowe uruchomienie silnika.
- Przed przystąpieniem do konserwacji odłączyć fajkę świecy zapłonowej.
- Spaliny z silnika zawierają tlenek węgla, który jest bezwonnym, trującym oraz niebezpiecznym gazem i może spowodować śmierć. Nie uruchamiać maszyny w pomieszczeniach ani zamkniętych przestrzeniach.
- Spaliny silnikowe mają wysoką temperaturę i mogą zawierać iskry. Nigdy nie włączać urządzenia w pomieszczeniach zamkniętych ani w pobliżu materiałów łatwopalnych.
- Niezatwierdzone przez producenta akcesoria i modyfikacje maszyny mogą spowodować poważne obrażenia lub śmierć. Nie należy modyfikować maszyny. Zawsze należy korzystać z oryginalnych akcesoriów.
- W przypadku nieprawidłowo lub nieregularnie przeprowadzanej konserwacji wzrasta ryzyko obrażeń oraz uszkodzenia produktu.
- Konserwację należy przeprowadzać wyłącznie w sposób określony w niniejszej instrukcji użytkownika. Zlecić autoryzowanemu warsztatowi obsługi technicznej Husqvarna wykonanie pozostałych czynności serwisowych.
- Należy dopilnować przeprowadzania regularnej konserwacji maszyny przez autoryzowany serwis Husqvarna.
- Wymienić uszkodzone, zużyte lub zniszczone części.

## Instrukcje bezpieczeństwa dotyczące konserwacji



**OSTRZEŻENIE:** Przed rozpoczęciem użytkowania produktu przeczytać następujące ostrzeżenia.

- Wyłączyć silnik, upewnić się, że osprzęt tnący zatrzymał się i poczekać, aż urządzenie ostygnie przed przystąpieniem do konserwacji.

## Montaż

### Wstęp



**OSTRZEŻENIE:** Przed złożeniem produktu należy przeczytać ze zrozumieniem rozdział poświęcony bezpieczeństwu.



**OSTRZEŻENIE:** Przed rozpoczęciem montażu produktu odłączyć przewód świecy zapłonowej od świecy zapłonowej.

### Mocowanie uchwytu J

1. Przymocować uchwyt J do uchwytu pałkowego zgodnie z ilustracją. Dokręcić nakrętkę. (Rys. 38)
2. Należy upewnić się, że uchwyt J jest zamontowany między strzałkami znajdującymi się na wysięgniku.

### Montaż wysięgnika dwuczęściowego

1. Przekręcić pokrętko, aby poluzować złączkę. (Rys. 39)
2. Zrównać wypust osprzętu tnącego (A) z otworem znajdującym się na złączce (B). (Rys. 40)
3. Wcisnąć osprzęt w złączkę, aż będzie słyszalne kliknięcie. (Rys. 41)
4. Dokręcić pokrętko do końca. (Rys. 39)

### Demontaż wysięgnika dwuczęściowego

1. Obrócić pokrętko o 3 obroty lub więcej, aby poluzować złączkę. (Rys. 39)
2. Wcisnąć i przytrzymać przycisk (C).
3. Mocno przytrzymać silnik.
4. Zdemontować osprzęt tnący ze złącza. (Rys. 42)

### Montaż narzędzia tnącego

Narzędzie tnące składa się z osprzętu tnącego oraz osłony osprzętu tnącego.



**OSTRZEŻENIE:** Stosować rękawice ochronne.



**OSTRZEŻENIE:** Zawsze używać osłony osprzętu tnącego zalecanej dla danego osprzętu tnącego. Patrz *Akcesoria na stronie 295*.



**OSTRZEŻENIE:** Nieprawidłowo zamontowany osprzęt tnący może spowodować obrażenia ciała lub śmierć.

## Montaż osłony tarczy, tarczy tnącej do trawy i noża do trawy



**UWAGA:** Upewnij się, że przedłużenie osłony jest zdemontowane.

**Uwaga:** Stosować zalecaną osłonę tarczy. Patrz *Akcesoria na stronie 295*.

1. Zamontować osłonę tarczy na wałku. Przymocować osłonę tarczy za pomocą śruby. (Rys. 43)
2. Zamontować tarczę zabierakową (B) na wałku zdawczym.
3. Obrócić wałek zdawczy tak, aby jeden z otworów tarczy zabierakowej zwrócił się z odpowiadającym mu otworem w obudowie przekładni.
4. Włożyć kółek blokujący (C) w otwór, aby zablokować wałek.
5. Założyć na wałek zdawczy ostrze (D), talerz dystansowy (E) oraz kołnierzyk oporowy (F).
6. Przykręcić nakrętkę (G). Użyć klucza dwustronnego, aby dokręcić nakrętkę momentem 35–50 Nm. Trzymać uchwyt klucza możliwie najbliżej osłony tarczy.
7. Nakrętkę przykręca się, obracając kluczem dwustronnym przeciwnie do kierunku wirowania. (Rys. 44)

**Uwaga:** Gwint lewoskrętny.

## Montaż osłony osprzętu tnącego i głowicy żyłkowej

1. Przymocować osłonę osprzętu tnącego (A) do wałka za pomocą śruby (L). (Rys. 45)
2. Zamontować tarczę zabierakową (B) na wałku zdawczym. (Rys. 46)
3. Obrócić wałek zdawczy tak, aby otwór tarczy zabierakowej znalazł się dokładnie naprzeciw otworu w obudowie przekładni.

4. Umieścić mały śrubokręt (C) w otworze, aby zablokować wałek.
5. Obrócić głowicę żyłkową (H) w lewo, aby dokręcić ją do przekładni. (Rys. 47)

**Uwaga:** Gwint lewoskrętny.

## Montaż osłony transportowej

- Zamontować osłonę transportową na tarczy. (Rys. 48)

## Montaż szelek



**OSTRZEŻENIE:** Produkt musi być zawsze przyczepiony do szelek. Jeśli tak nie jest, nie można obsługiwać produktu w bezpieczny sposób, co może skutkować odniesieniem obrażeń przez operatora i osoby postronne. Nie należy używać uszkodzonych szelek. Nigdy nie używać szelek z zepsutym mechanizmem szybkiego rozpinania.

1. Założyć szelki.
2. Przymocować produkt do szelek.
3. Wyregulować szelki tak, aby zapewniały jak najlepszą pozycję podczas pracy.
4. Wyregulować boczne paski, aby ciężar produktu rozkładał się równo na oba ramiona. (Rys. 49)
5. Szelki należy wyregulować tak, aby osprzęt tnący znajdował się równoległe do podłoża.
6. Osprzęt tnący powinien lekko przylegać do ziemi. Wyregulować klamrę szelek, aby prawidłowo wyważyć produkt.

**Uwaga:** W przypadku używania tarczy tnącej do trawy musi się ona znajdować około 10 cm /4 cale nad ziemią.

## Przeznaczenie

### Wstęp



**OSTRZEŻENIE:** Przed użyciem urządzenia należy przeczytać ze zrozumieniem rozdział poświęcony bezpieczeństwu.

### Paliwo

Produkt jest wyposażony w silnik dwusuwowy.



**UWAGA:** Nieprawidłowy rodzaj paliwa może doprowadzić do uszkodzenia silnika.

Używać mieszanki benzyny i oleju do silników dwusuwowych.

### Wstępnie wymieszane paliwo

- W celu zapewnienia najlepszej wydajności i wydłużenia żywotności silnika należy używać wstępnie wymieszanego paliwa alkaliowego Husqvarna o dobrej jakości. Takie paliwo zawiera mniej szkodliwych substancji chemicznych w porównaniu z tradycyjnym paliwem, dzięki czemu wytwarza mniej szkodliwych gazów wdechowych. Ilość pozostałości po spaleniu tego paliwa jest



mniejsza, co zapewnia większą czystość elementów silnika.

## Mieszanie paliwa

### Benzyna

- Należy używać wysokiej jakości benzyny bezołowiowej o maks. 10% zawartości etanolu.



**UWAGA:** Nie używać benzyny o liczbie oktanowej niższej niż 90 RON/87 AKI. Używanie benzyny o niższej liczbie oktanowej może powodować odgłosy stukania i prowadzić do uszkodzenia silnika.

- Zaleca się używanie benzyny o wyższej liczbie oktanowej do pracy ciągłej na wysokich obrotach.

### Olaj do silników dwusuwowych

- Aby uzyskać najlepsze wyniki i wydajność, należy używać oleju do silników dwusuwowych Husqvarna.
- Jeśli olej Husqvarna do silników dwusuwowych nie jest dostępny, należy użyć dobrej jakości oleju do silników dwusuwowych chłodzonych powietrzem. Skontaktować się z dealerem ds. serwisu w celu wybrania właściwego oleju.



**UWAGA:** Nigdy nie używaj oleju do silników dwusuwowych przeznaczonego do chłodzonych wodą, zaburtowych silników do łodzi. Nie używać oleju przeznaczonego do silników czterosuwowych.

### Mieszanie benzyny i oleju do silników dwusuwowych

Benzyna, w litrach	Olaj do silników dwusuwowych, w litrach
	<b>2% (50:1)</b>
5	0,10
10	0,20
15	0,30
20	0,40



**UWAGA:** Podczas mieszania małych ilości paliwa niewielkie błędy mogą mieć znaczny wpływ na proporcje mieszanki. W celu uzyskania prawidłowej mieszanki należy dokładnie odmierzyć ilość dodawanego oleju.

(Rys. 50)

- Wlać połowę objętości benzyny do czystego pojemnika na paliwo.
- Wlać pełną ilość oleju.
- Wymieszać dokładnie paliwo z olejem, potrząsając pojemnikiem.
- Dodać pozostałą objętość benzyny do pojemnika.
- Wymieszać dokładnie paliwo z olejem, potrząsając pojemnikiem.



**UWAGA:** Nie mieszać jednorazowo większej ilości paliwa niż wymagana na 1 miesiąc pracy.

### Napełnianie zbiornika paliwa

- Oczyszczyć korek wlewowy i powierzchnię wokół niego. (Rys. 51)
- Wstrząsnąć pojemnikiem i upewnić się, że paliwo jest dobrze wymieszane.
- Otworzyć korek zbiornika paliwa i napełnić zbiornik.
- Ostrożnie dokręcić korek zbiornika paliwa.
- Przed uruchomieniem silnika należy przenieść produkt na odległość 3 m/10 stóp lub więcej od miejsca tankowania i przechowywania paliwa.

**Uwaga:** Aby sprawdzić, gdzie w produkcie znajduje się zbiornik paliwa, patrz *Przegląd produktu na stronie 280*.

### Sprawdzenie przed uruchomieniem

- Upewnić się, że produkt nie ma brakujących, uszkodzonych, luźnych ani zużytych części.
- Upewnić się, że wszystkie nakrętki, śruby i wkręty są dokręcone.
- Upewnić się, że tarcza ani głowica żyłkowa nie są uszkodzone.
- Upewnić się, że przeciwnakrętka jest dokręcona. Patrz *Montaż i demontaż przeciwnakrętki na stronie 284*.
- Upewnić się, że filtr powietrza nie jest zatkany.
- Upewnić się, że urządzenia zabezpieczające produktu nie są uszkodzone.
- Upewnić się, że nie ma wycieków paliwa w produkcie.

### Uruchamianie zimnego silnika

- Położyć produkt na płaskiej powierzchni i upewnić się, że żaden obiekt nie dotyka osprzętu tnącego.
- Nacisnąć manetkę gazu do oporu. (Rys. 52)
- Nacisnąć pompkę paliwa 10 razy. (Rys. 53)
- Przesunąć dźwignię ssania do pozycji ssania. (Rys. 54)
- Przytrzymać produkt blisko ziemi. Powoli pociągać linkę rozrusznika prawą ręką aż do wycucia oporu.



Pociągnąć linkę rozrusznika szybko i mocno aż do momentu uruchomienia silnika. (Rys. 55)

**Uwaga:** Nie owijać linki rozrusznika wokół dłoni. (Rys. 56)



**UWAGA:** Nie ciągnąć linki rozrusznika do pełnego wysunięcia i nie puszczać uchwytu rozrusznika. Może to doprowadzić do uszkodzenia produktu.

- Przesunąć dźwignię ssania do pozycji roboczej i pociągnąć uchwyt linki rozrusznika aż do momentu uruchomienia silnika.
- Popchnąć lekko manetkę gazu, aby silnik pracował na niskich obrotach przez 60 sekund.



**OSTRZEŻENIE:** Nie dotykać pokrywy. Może to spowodować oparzenia ciała lub porażenie prądem elektrycznym, jeśli nasadka świecy zapłonowej jest uszkodzona. Nigdy nie należy używać produktu z uszkodzoną nasadką świecy zapłonowej.

## Uruchamianie rozgrzanego silnika

- Przesunąć wyłącznik do położenia włączenia.
- Nacisnąć pompkę paliwa 10 razy.
- Ustawić dźwignię ssania w pozycji roboczej, następnie pociągnąć linkę rozrusznika aż do momentu uruchomienia silnika.

## Wyłączanie produktu

- Nacisnąć wyłącznik, aby wyłączyć silnik. (Rys. 30)

**Uwaga:** Wyłącznik automatycznie powraca do położenia początkowego.

## Ogólne zalecenia robocze



**OSTRZEŻENIE:** Zachować szczególną ostrożność podczas cięcia naprzężonych drzew. Przed lub po wykonaniu cięcia mogą one odbić do pierwotnego położenia i uderzyć w operatora lub produkt, powodując obrażenia ciała lub uszkodzenie produktu.

- Wykosić otwartą przestrzeń na jednym końcu obszaru roboczego i rozpocząć pracę z tego końca.
- Poruszać się równomiernym torem przez obszar roboczy. (Rys. 57)
- Wykonywać pełne ruchy produktem na lewo i prawo, aby wykosić pas szerokości 4-5 m za każdym obrotem.
- Wykosić pas o długości 75 m i zawrócić. Przenosić zbiornik paliwa wraz z kontynuowaniem prac.

- Poruszać się w kierunku, w którym nie trzeba będzie omijać rowów i przeszkód częściej, niż jest to konieczne.
- Poruszać się w takim kierunku, aby wiatr obalał ściśnane rośliny na wykoszony obszar. (Rys. 58)
- Poruszać się wzdłuż zbocza, a nie w górę i w dół.

## Oczyszczanie trawy tarczą tnącą do trawy

- Podczas obsługi produktu stopy powinny być rozsunięte. Upewnić się, że stopy są stabilnie oparte na ziemi.
- Talerz dystansowy powinien lekko przylegać do ziemi. Pozwoli to uniknąć dotknięcia ziemi przez tarczę tnącą.
- Aby zapewnić czysty ślad, należy poruszać się ruchem wahadlowym od prawej do lewej. Cięcie powinno odbywać się lewą stroną tarczy (tą częścią, która odpowiada odcinkowi między godziną 8 i 12 na tarczy zegara). (Rys. 59)
- Podczas usuwania trawy należy nachylić tarczę w lewo.

**Uwaga:** Trawa łatwo gromadzi się w linii.

- Podczas ruchu powrotnego należy poruszać się ruchem wahadlowym od lewej do prawej.
- Pracę należy wykonywać rytmicznie.
- Należy poruszać się do przodu, mając stopy pewnie oparte na ziemi.
- Zatrzymać silnik.
- Zdjąć produkt z zatrasku szelek.
- Położyć produkt na podłożu.
- Zebrać ścięty materiał.

## Przycinanie trawy głowicą żyłkową

### Czyszczenie

(Rys. 60)

Aby osiągnąć najlepsze rezultaty:

- Trzymać głowicę żyłkową tuż nad ziemią.
- Przechylić głowicę żyłkową lekko pod kątem.
- Końcówka żyłki powinna uderzać w ziemię wokół obiektów.

### Podkaszanie trawy

- Trzymać głowicę żyłkową tuż nad ziemią, przechylając ją lekko pod kątem. Nie dociskać żyłki do trawy. (Rys. 61)
- Zmniejszyć długość żyłki o 10–12 cm / 4–4,75 cala.
- Zmniejszyć prędkość obrotową silnika, aby zmniejszyć ryzyko uszkodzenia roślin.
- Wykorzystać przepustnicę w 80% podczas koszenia trawy w pobliżu przedmiotów. (Rys. 62)

## Koszenie trawy

1. Upewnić się, że żyłka podczas cięcia jest ustawiona równolegle do podłoża. (Rys. 63)
2. Nie dociskać głowicy żyłkowej do ziemi. Istnieje ryzyko uszkodzenia ziemi i produktu.
3. Nie dopuszczać do ciągłego dotykania ziemi przez głowicę żyłkową, ponieważ może to spowodować uszkodzenie głowicy.
4. Pracować przy całkowicie otwartej przepustnicy podczas przemieszczania produktu na boki podczas cięcia trawy. Upewnić się, że głowica żyłkowa jest ustawiona równolegle do podłoża. (Rys. 64)

## Zamiatanie trawy

Strumień powietrza wytwarzany przez obracającą się głowicę żyłkową można wykorzystać do usuwania skoszonej trawy z danego obszaru.

1. Trzymać głowicę żyłkową oraz żyłkę równolegle nad podłożem.
2. Włączyć pełen gaz.
3. Przesuwać głowicę żyłkową z boku na bok, aby zamieść trawę.



**OSTRZEŻENIE:** Wyczyścić pokrywę głowicy żyłkowej po każdym założeniu nowej żyłki, aby zapewnić prawidłowe wyważenie i zapobiec drganiu uchwytów. Sprawdzić pozostałe elementy głowicy żyłkowej i wyczyścić w razie potrzeby.

## Wymiana żyłki

Patrz ostatnia strona instrukcji obsługi.

# Przegląd

## Wstęp



**OSTRZEŻENIE:** Przed przeprowadzeniem konserwacji należy przeczytać i zrozumieć rozdział o bezpieczeństwie.

Do wykonywania wszelkich prac serwisowych i naprawczych konieczne jest specjalistyczne

przeszkolenie. Gwarantujemy dostępność profesjonalnych napraw i usług serwisowych. Jeśli dany dealer nie jest autoryzowanym punktem serwisowym, poproś sprzedawcę o informacje na temat najbliższego autoryzowanego punktu serwisowego.

## Plan konserwacji

Przegląd	Codziennie	Co tydzień	Co miesiąc
Oczyścić powierzchnię zewnętrzną.	X		
Oczyścić filtr powietrza. W razie potrzeby wymienić.	X		
Sprawdzić działanie blokady dźwigni gazu i przepustnicy.	X		
Sprawdzić wyłącznik.	X		
Sprawdzić osłony.	X		
Sprawdzić głowicę żyłkową.	X		
Sprawdzić przeciwnakrętkę.	X		
Sprawdzić, czy nie ma wycieków paliwa.	X		
Upewnić się, że tarcza tnąca do trawy jest wyśrodkowana, ostra i nie ma widocznych uszkodzeń ani na ostrzu, ani w okolicy środka tarczy.	X		
Sprawdzić, czy osprzęt tnący się nie obraca, gdy silnik pracuje na biegu jałowym.	X		
Nasmarować wałek dwuczęściowy		X	
Sprawdzić rączkę linka rozrusznika oraz linkę rozrusznika.		X	
Sprawdzić smar przekładni zębatej stożkowej.		X	

Przegląd	Codzienne	Co tydzień	Co miesiąc
Oczyszczyć świecę zapłonową z zewnątrz. Zdemontować świecę zapłonową i zmierzyć odstęp między elektrodami. Wyregulować odstęp między elektrodami lub wymienić świecę zapłonową.		X	
Oczyszczyć układ chłodzenia.		X	
Oczyszczyć siatkę przeciwiwkrośową tłumika.		X	
Wyczyścić zewnętrzną powierzchnię gaźnika oraz przestrzeń wokół niego.		X	
Sprawdzić filtr paliwa pod kątem zanieczyszczeń.		X	
Sprawdzić przewód paliwowy pod kątem uszkodzeń.		X	
Sprawdzić stan wszystkich przewodów i połączeń.		X	
Sprawdzić stopień zużycia sprężła, sprężyn sprężła i bębna sprężła.			X
Wymienić świecę zapłonową.			X

## Regulacja obrotów biegu jałowego

Przed regulacją obrotów biegu jałowego sprawdzić, czy filtr powietrza jest czysty i przymocować pokrywę filtra powietrza.

1. Obracać śrubę regulacji obrotów biegu jałowego, która jest oznaczona znakiem T, w prawo do chwili, gdy osprzęt tnący zacznie się obracać. (Rys. 65)
2. Obracać śrubę regulacji obrotów biegu jałowego, która jest oznaczona znakiem T, w lewo do chwili, gdy osprzęt tnący się zatrzyma.
3. Wartość obrotów biegu jałowego powinna być niższa od prędkości obrotowej osprzętu tnącego w momencie rozpoczęcia obracania. Obroty jałowe ustawione są prawidłowo, jeżeli silnik pracuje płynnie w każdym położeniu.

## Sprawdzanie tłumika



**OSTRZEŻENIE:** Nigdy nie używać urządzenia z niesprawnym tłumikiem.

(Rys. 32)



**OSTRZEŻENIE:** Spaliny silnikowe mają wysoką temperaturę i mogą zawierać iskry, które mogą się stać przyczyną pożaru. Nigdy nie należy uruchamiać produktu w pomieszczeniach zamkniętych lub w pobliżu materiałów łatwopalnych!

Tłumik ogranicza do minimum poziom hałasu i odprowadza spaliny poza strefę pracy operatora.

- Sprawdzić, czy tłumik jest prawidłowo przymocowany do produktu i czy nie jest uszkodzony. (Rys. 66)

## Czyszczenie układu chłodzenia

- Wyczyścić wlot powietrza (A) na rozruszniku oraz zbiera chłodzące (B) na cylindrze za pomocą szczotki. (Rys. 67)

## Sprawdzanie świecy zapłonowej



**UWAGA:** Używać zalecanej świecy zapłonowej. Patrz *Dane techniczne na stronie 293*. Nieprawidłowa świeca zapłonowa może doprowadzić do uszkodzenia maszyny.

1. Jeśli produkt trudno się uruchamia lub pracuje, lub jeśli produkt działa nieprawidłowo na biegu jałowym, sprawdzić świecę zapłonową pod kątem niepożądanych materiałów. Aby zmniejszyć ryzyko przedostawania się niepożądanych materiałów na elektrody świecy zapłonowej, należy przestrzegać poniższych instrukcji:
  - a) Dopilnować, by obroty biegu jałowego zostały prawidłowo wyregulowane.
  - b) Dopilnować, aby używana była odpowiednia mieszanka paliwowa.
  - c) Zadbac o czystość filtra powietrza.
2. Wyczyścić świecę zapłonową, jeśli jest brudna.
3. Upewnić się, że odstęp między elektrodami jest prawidłowy. Patrz *Dane techniczne na stronie 293*. (Rys. 68)
4. Wymienić świecę zapłonową co miesiąc lub częściej, jeśli zachodzi taka potrzeba.

## Smarowanie wałka dwuczęściowego

- Nałożyć smar na końcówkę wałka napędowego po każdym 30 godzinach działania. (Rys. 69)

## Czyszczenie filtra powietrza

1. Zdjąć pokrywę filtra powietrza i wyjąć filtr. (Rys. 70)
2. Wyczyścić filtr powietrza w ciepłej wodzie z mydłem. Przed zamontowaniem filtra poczekać na jego wyschnięcie.
3. Wymienić filtr powietrza, jeśli jest zbyt brudny, aby całkowicie go wyczyścić. Zawsze wymieniać uszkodzony filtr powietrza.
4. Jeśli maszyna jest wyposażona w piankowy filtr powietrza, stosować olej do filtrów powietrza. Oleju do filtrów powietrza należy używać wyłącznie do filtrów piankowych. Nie stosować oleju do filtrów filcowych.

## Stosowanie oleju do filtrów powietrza



**UWAGA:** Należy zawsze stosować specjalny olej do filtrów Husqvarna. Nie używać innych rodzajów olejów.



**OSTRZEŻENIE:** Założyć rękawice ochronne. Olej z filtra powietrza może spowodować podrażnienie skóry.

1. Umieścić filtr powietrza w plastikowej torbie.
2. Wlać olej do plastikowego woreczka.
3. Potrząść plastikową torbę, aby olej rozprzestrzenił się równo po całym filtrze.
4. Wycisnąć niepożądany olej z filtra powietrza znajdującego się w plastikowej torbie. (Rys. 71)

## Smarowanie przekładni zębatej stożkowej

- Upewnić się, że przekładnia zębata stożkowa jest napełniona w  $\frac{3}{4}$  smarem. (Rys. 72)

## Regulacja linki gazu

1. Należy upewnić się, że linka gazu jest napięta i nie powoduje zwiększenia prędkości produktu.
2. Wyregulować nakrętkę na lince gazu. (Rys. 73)
3. Dokręcić przeciwnakrętki.

## Rozwiązywanie problemów

### Silnik nie uruchamia się

Sprawdzić	Prawdopodobna przyczyna	Sposób postępowania
Wyłącznik	Wyłącznik znajduje się w pozycji STOP.	Wymianę wyłącznika należy zlecić autoryzowanemu warsztatowi obsługi technicznej.
Zapadki rozrusznika.	Zapadki rozrusznika nie są w stanie się swobodnie poruszać.	Wymontować pokrywę rozrusznika i wyczyścić obszar wokół zapadek rozrusznika. Patrz <i>Przegląd produktu na stronie 280</i> . Należy zasięgnąć pomocy w autoryzowanym warsztacie obsługi technicznej.
Zbiornik paliwa.	Niewłaściwy rodzaj paliwa.	Opróżnić zbiornik paliwa i napełnić go odpowiednim paliwem.

Sprawdzić	Prawdopodobna przyczyna	Sposób postępowania
świeca zapłonowa,	Świeca zapłonowa jest zabrudzona lub wilgotna.	Sprawdź, czy świeca zapłonowa jest sucha i czysta.
	Odstęp między elektrodami świecy zapłonowej jest nieprawidłowy.	Wyczyść świecę zapłonową. Upewnić się, że odstęp między elektrodami jest prawidłowy. Upewnić się, że świeca zapłonowa jest wyposażona w opornik przeciwzakłóceniuowy.
	Poluzowana świeca zapłonowa.	Dokręcić świecę zapłonową.

## Silnik odpala i gaśnie

Kontrola	Możliwa przyczyna	Sposób postępowania
Zbiornik paliwa	Niewłaściwy rodzaj paliwa.	Opróżnić zbiornik paliwa i napełnić go odpowiednim paliwem.
Filtr powietrza	Filtr powietrza jest niedrożny.	Oczyszczyć filtr powietrza.
Gaźnik	Silnik nie pracuje prawidłowo na wolnych obrotach.	Należy zwrócić się do punktu serwisowego.

## Transport i przechowywanie

- Przed odstawieniem produktu do przechowywania poczekać, aż produkt ostygnie.
- W zakresie przechowywania i transportu maszyny i paliwa należy upewnić się, że nie ma żadnych przecieków ani nie wydostają się z urządzenia żadne opary. Iskry lub otwarty płomień pochodzące, na przykład, z urządzeń elektrycznych lub kotłów, mogą wzniecić pożar.
- Zawsze należy korzystać z zatwierdzonych pojemników do przechowywania i transportu paliwa.
- Przed transportem lub przed dłuższym okresem przechowywania należy spuścić paliwo. Utylizacja paliwa musi odbywać się w odpowiednim miejscu.
- Przymocować osłonę transportową na czas transportu i przechowywania.
- Odłączyć fajkę świecy zapłonowej od świecy.
- Przymocować produkt podczas transportu. Upewnić się, że nie może się poruszać.
- Wyczyścić przeprowadzić czynności konserwacyjne przed długim przechowywaniem.

## Dane techniczne

### Dane techniczne

	<b>B26PS</b>
<b>Silnik</b>	

	<b>B26PS</b>
Pojemność skokowa, cm <sup>3</sup>	26,2
Średnica cylindra, mm	35,8
Skok tłoka, mm	26
Obroty na biegu jałowym, obr./min	2700-3300
Zalecana maks. prędkość obrotowa, obr./min	11800
Obroty wałka zdawczego, obr./min	8700
Maks. moc silnika zgodnie z ISO 8893, kW/KM przy obr./min	0,75/1,0 przy 8500
Tłumik z katalizatorem	Tak
Układ zapłonowy z regulacją obrotową	Tak
<b>Układ zapłonowy</b>	
Świeca zapłonowa	TORCH CMR7H
Odstęp między elektrodami świecy, w mm	0,65
<b>Układ zasilania/smarowania</b>	
Pojemność zbiornika paliwa, cm <sup>3</sup> /l	550/0,55
<b>Masa</b>	
Bez paliwa, osprzętu tnącego i osłony, kg	5,4
<b>Emisje hałasu<sup>52</sup></b>	
Zmierzony poziom mocy akustycznej, w dB(A)	109
Poziom głośności, gwarantowana moc akustyczna [L <sub>WA</sub> dB(A)]	112
<b>Poziomy głośności<sup>53</sup></b>	
Poziom ciśnienia akustycznego równoważny temu, na który narażony jest użytkownik maszyny, mierzony zgodnie z normami: EN/ISO 11806 oraz ISO 22868, dB(A):	
W zestawie głowica żyłkowa (oryginalna)	96
W zestawie tarcza tnąca do trawy (oryginalna)	99
<b>Poziomy wibracji<sup>54</sup></b>	
Równoważne poziomy drgań uchwytów (a <sub>hv,eq</sub> ), zmierzone na uchwytach zgodnie z normami: EN ISO 11806 oraz ISO 22867, m/s <sup>2</sup> :	
W zestawie głowica żyłkowa (oryginalna) lewa/prawa	6,89/6,80

<sup>52</sup> Emisję hałasu do otoczenia zmierzono jako moc akustyczną (L<sub>WA</sub>), zgodnie z dyrektywą WE 2000/14/WE. Odnotowany poziom ciśnienia akustycznego dla produktu został zmierzony z oryginalnym osprzętem tnącym, takim który generuje najwyższy poziom hałasu. Różnica pomiędzy gwarantowanym a zmierzonym poziomem ciśnienia akustycznego wynika z tego, że poziom gwarantowany uwzględnia także rozproszenie w wynikach pomiaru oraz różnice pomiędzy różnymi urządzeniami o takim samym oznaczeniu modelowym zgodnie z dyrektywą 2000/14/WE.

<sup>53</sup> Odnotowane dane dla ciśnienia akustycznego wykazują typowe rozproszenie statystyczne (odchylenie standardowe) w wysokości 2,5 dB (A).

<sup>54</sup> Odnotowane dane dotyczące równoważnego poziomu wibracji wykazują typowe rozproszenie statystyczne (odchylenie standardowe) w wysokości 1,5 m/s<sup>2</sup>.

	<b>B26PS</b>
W zestawie tarcza tnąca do trawy (oryginalna), lewa/prawa	6,05/7,30

---

## Akcesoria

---

### Akcesoria

Zatwierdzone akcesoria	Typ	Osiłona osprzętu tnącego
Model Arbor (z wałkiem lewostronnym M10)		
Tarcza tnąca do trawy/nóż do trawy	Grass 200-4 1" (Ø 200-4-zębowa)	580 30 50-01
Głowica żyłkowa	P25 (żyłka Ø 2,4 mm)	580 30 50-01

Poniższe akcesoria zaleca się do modeli odpowiednio wyszczególnionych w tabeli.

Zatwierdzone przystawki	Nr art.	Przeznaczone do
Przystawka — kultywator	577 61 62-02	B26PS
Przystawka — dmuchawa	577 61 62-03	B26PS
Przystawka — krawędziarka	577 61 62-04	B26PS
Przystawka — pilarka wysięgnikowa	577 61 62-05	B26PS
Przystawka — nożyce do żywopłotu	967 17 64-01	B26PS
Przystawka — wykaszarka	577 61 62-06	B26PS

# Deklaracja zgodności WE

## Deklaracja zgodności WE

Firma Husqvarna AB, SE 561 82 Huskvarna, SZWECJA, tel +46 36 146500, deklaruje z pełną odpowiedzialnością, że przedstawiony produkt:



John Thompson, kierownik produktu i marketingu EUAP.  
(Autoryzowany przedstawiciel Husqvarna AB oraz osoba odpowiedzialna za dokumentację techniczną.)

<b>Opis</b>	<b>Benzynowa podkaszarka do trawy/wykaszarka</b>
Marka	McCulloch
Platforma/model	AT26CSMC/B26PS
Partia produkcyjna	Począwszy od numerów seryjnych z roku 2017

spełnia wszystkie wymogi określone w odpowiednich dyrektywach i przepisach UE:

Dyrektywa/przepis	Opis
2006/42/EC	„maszynowa”
2014/30/EU	„dotycząca zgodności elektromagnetycznej”
2000/14/EC	„dotycząca emisji hałasu do środowiska”
2011/65/EU	„dotycząca ograniczenia użycia niektórych substancji niebezpiecznych w sprzęcie elektrycznym i elektronicznym”

Zostały zastosowane następujące normy zharmonizowane i/lub parametry techniczne:

EN ISO 12100: 2010, CISPR 12:2007+A1:2009, EN ISO 11806-1:2011, EN ISO 14982:2009, EN 50581:2012

Zgodnie z aneksem V, deklarowane wartości dźwięku to:

Zmierzony poziom mocy akustycznej: 109 dB(A)

Gwarantowany poziom mocy akustycznej: 112 dB(A)

Jednostka certyfikująca TÜV Rheinland N.A. przeprowadziła dobrowolną kontrolę w imieniu firmy Husqvarna AB oraz wydała Certyfikat AM 50270951, poświadczający zgodność z Dyrektywą 2006/42/EC Parlamentu Europejskiego i Rady w sprawie maszyn.

Certyfikat ten dotyczy wszystkich miejsc produkcji oraz krajów pochodzenia podanych na produktach.

Dostarczona benzynowa podkaszarka do trawy / wykaszarka jest zgodna ze specyfikacją prototypu poddanego kontroli.

Podpisane w imieniu: Husqvarna AB, Huskvarna, Szwecja, 2017-11-30.



---

## Sadržaj

---

Uvod.....	297	Rješavanje problema.....	308
Sigurnost.....	298	Prijevoz i skladištenje.....	309
Sastavljanje.....	303	Tehnički podaci.....	309
Rad.....	304	Dodaci.....	311
Održavanje.....	306	Izjava o sukladnosti EC.....	312

---

## Uvod

---

### Opis proizvoda

Ovaj je proizvod čistač šikare s motorom s unutarnjim sagorijevanjem.

Neprestano radimo na povećanju vaše sigurnosti i učinkovitosti tijekom rada. Za više informacija obratite se servisnom distributeru.

### Namjena

Proizvod možete upotrijebiti s nožem za travu ili glavom trimera za rezanje različitih vrsta vegetacije. Proizvod

### Pregled proizvoda

(Sl. 1)

1. Glava trimera
2. Čep za punjenje maziva, pužni zglob
3. Pužni zglob
4. Štitnik za rezni pribor
5. Osovino
6. Spojka osovine
7. Okrugla ručka
8. Regulator gasa
9. Prekidač za zaustavljanje
10. Blokada regulatora gasa
11. Kapica svječice i svječica
12. Ručica užeta pokretača
13. Spremnik za gorivo
14. Poklopac filtra zraka
15. Čašica pumpice za gorivo
16. Regulator čoka
17. Pogonski disk
18. Korisnički priručnik
19. Ključ
20. Nož
21. J ručka
22. Potporna prirubnica
23. Podloška
24. Sigurnosna matica
25. Naramenice
26. Ovjesni prsten

upotrebljavajte isključivo za uređivanje i čišćenje trave. Travu režite nožem za travu ili glavom trimera.

---

**Napomena:** Način primjene može biti reguliran nacionalnim ili lokalnim propisima. Poštujte navedene propise.

---

27. Zaporni klin
28. Transportni štitnik

### Simboli na proizvodu

- (Sl. 2) UPOZORENJE! Budite oprezni i pravilno upotrebljavajte ovaj proizvod. Ovaj proizvod može izazvati teške ozljede ili smrt rukovatelja ili drugih osoba.
- (Sl. 3) Pažljivo pročitajte korisnički priručnik i dobro usvojite sadržaj uputa prije korištenja proizvoda.
- (Sl. 4) Na lokacijama na kojima postoji opasnost od padajućih predmeta nosite zaštitnu kacigu. Upotrebljavajte odobrenu zaštitu sluha. Upotrebljavajte odobrenu zaštitu za oči.
- (Sl. 5) Proizvod ispunjava primjenjive direktive EZ-a.
- (Sl. 6) Proizvod može uzrokovati izbacivanje predmeta koji mogu uzrokovati ozljede.
- (Sl. 7) Tijekom rada s proizvodom održavajte minimalnu udaljenost od 15 m od osoba i životinja.
- (Sl. 8) Postoji opasnost od povratnog udara kada rezna oprema dođe u dodir s predmetom koji ne može odmah presjeći. Proizvod može odsjeći dijelove tijela. Tijekom rada s

proizvodom održavajte minimalnu udaljenost od 15 m od osoba i životinja.

- (Sl. 9) Maksimalna brzina izlazne osovine.
- (Sl. 10) Strelice prikazuju ograničenja položaja ručice.
- (Sl. 11) Upotrebljavajte odobrene zaštitne rukavice.
- (Sl. 12) Upotrebljavajte čizme za teške uvjete rada otporne na klizanje.
- (Sl. 13) Duga kosa obavezno mora biti iznad ramena.
- (Sl. 14) Pumpica za gorivo.
- (Sl. 15) Čok: Regulator čoka postavite u položaj za čok.
- (Sl. 16) Namjestite regulator čoka u položaj za rad.
- (Sl. 17) Gorivo.
- (Sl. 18) Emisije buke u okoliš u skladu s europskom Direktivom 2000/14/EZ i propisom za zaštitu od radova u okolišu (kontrola buke) Novog Južnog Walesa iz 2017. Podaci o emisiji buke navedeni su na naljepnici stroja i u poglavlju Tehnički podaci.

**ggggtboox** Na nazivnoj je pločici serijski broj. **gggg** je godina proizvodnje, a **tt** tjedan proizvodnje.

**Napomena:** Drugi simboli/naljepnice na proizvodu odnose se na zahtjeve za certifikaciju na pojedinim tržištima.

## Standard za emisije Euro V.



**UPOZORENJE:** Petljanjem po motoru gubite pravo na odobrenje EU-a ovog proizvoda.

## Pouzdanost proizvoda

Sukladno zakonima o pouzdanosti proizvoda nismo odgovorni za oštećenja uzrokovana našim proizvodima ako je:

- proizvod nepravilno popravljen
- proizvod popravljen dijelovima koje nije proizveo proizvođač ili nemaju odobrenje proizvođača
- proizvod ima dodatnu opremu koje nije proizveo proizvođač ili nemaju odobrenje proizvođača
- proizvod nije popravljen u odobrenom servisnom centru ili kod ovlaštene osobe.

## Sigurnost

### Sigurnosne definicije

Upozorenjima, oprezima i napomenama naglašavaju se posebno važni dijelovi priručnika.



**UPOZORENJE:** Koristi se kada nepoštivanje uputa iz priručnika može uzrokovati smrt ili ozljede rukovatelja ili promatrača.



**OPREZ:** Koristi se kada nepoštivanje uputa iz priručnika može uzrokovati oštećenje proizvoda ili drugih materijala u neposrednoj blizini.

**Napomena:** Koristi se prikaz neophodnih dodatnih informacija za zadanu situaciju.

### Opće sigurnosne upute



**UPOZORENJE:** Prije uporabe proizvoda pročitate upozoravajuće upute u nastavku.

- Proizvod upotrebljavajte ispravno. Nepravilno korištenje može uzrokovati ozljede ili smrt. Proizvod

upotrebljavajte samo za zadatke iz ovog priručnika. Proizvod nemojte upotrebljavati za druge zadatke.

- Poštujte upute iz ovog priručnika. Poštujte sigurnosne simbole i sigurnosne upute. Ako operater ne poštuje upute i simbole, može doći do ozljeda, oštećenja ili smrti.
- Čuvajte ovaj priručnik. Koristite se uputama za sastavljanje, korištenje i održavanje proizvoda. Koristite se uputama za pravilnu ugradnju priključaka i dodatne opreme. Upotrebljavajte isključivo odobrene priključke i dodatnu opremu.
- Nemojte upotrebljavati oštećen proizvod. Pridržavajte se rasporeda održavanja. Provodite samo radove održavanja za koje su u priručniku navedene upute. Svi drugi radovi održavanja moraju se provesti u ovlaštenom servisnom centru.
- Priručnik ne može sadržavati sve situacije koje mogu nastati prilikom upotrebe proizvoda. Budite pažljivi i razumni. Nemojte upotrebljavati ili održavati proizvod ako niste sigurni u situaciju. Informacije zatražite od stručnjaka za proizvod, serviseru ili odobrenog servisnog centra.
- Prije sastavljanja, pohrane ili održavanja proizvoda odspojite kabel svjećice.
- Nemojte upotrebljavati proizvod ako su mu promijenjene početne specifikacije. Nemojte mijenjati dio proizvoda bez odobrenja proizvođača.

- Upotrebijavajte isključivo dijelove s odobrenjem proizvođača. Nepravilno održavanje može uzrokovati ozljede ili smrt.
- Nemojte udisati pare motora. Dugotrajno udisanje ispušnih para motora opasnost je za zdravlje.
  - Proizvod nemojte pokretati u zatvorenom prostoru ili u blizini zapaljivog materijala. Ispušne pare su vruće i mogu sadržavati vruće iskre koje mogu uzrokovati požar. Nedovoljan protok zraka može uzrokovati ozljede ili smrt zbog gušenja ili trovanja ugljičnim monoksidom.
  - Prilikom korištenja proizvoda motor stvara elektromagnetsko polje. Elektromagnetsko polje može oštetiti medicinske implantate. Prije uporabe proizvoda obratite se liječniku ili proizvođaču medicinskog implantata.
  - Djeci nemojte dopustiti korištenje proizvoda. Osobama koje nisu upoznate s uputama nemojte dopustiti upotrebu proizvoda.
  - Osobu smanjenih fizičkih ili mentalnih sposobnosti obavezno nadzirite tijekom upotrebe proizvoda. Cijelo vrijeme mora biti prisutna odgovorna odrasla osoba.
  - Proizvod zaključajte u prostor u koji je djeci i neovlaštenim osobama onemogućen pristup.
  - Proizvod može izbacivati predmete i uzrokovati ozljede. Poštujte sigurnosne upute kako biste smanjili opasnost od ozljede i smrti.
  - Nemojte se udaljavati od proizvoda s uključenim motorom.
  - Za nezgode je odgovoran korisnik proizvoda.
  - Prije upotrebe proizvoda provjerite jesu li njegovi dijelovi neoštećeni.
  - Prije korištenja proizvoda provjerite jeste li od drugih osoba ili životinja udaljeni najmanje 15 m (50 stopa). Osobe u neposrednoj okolini morate obavijestiti o namjeri korištenja proizvoda.
  - Pogledajte nacionalne ili lokalne zakone. Njima u određenim uvjetima može biti spriječeno ili ograničeno korištenje proizvoda.
  - Proizvod nemojte upotrebljavati kada ste izmoreni ili pod utjecajem alkohola, droga ili lijekova. To može negativno utjecati na vaš vid, opreznost, sposobnost rasuđivanja ili koordinaciju.

## Sigurnosne upute za sastavljanje



**UPOZORENJE:** Pažljivo pročitajte, usvojite i poštujujte ove upute prije upotrebe stroja.

- Prije sastavljanja proizvoda uklonite bateriju iz proizvoda.
- Upotrebljavajte odobrene zaštitne rukavice.
- Pri upotrebi kružne pile ili noža za travu provjerite jesu li na proizvod postavljeni odgovarajući upravljač, štitnik pile i naramenice.

- Oštećeni ili neodgovarajući štitnik može uzrokovati ozljedu. Nemojte upotrebljavati rezni pribor bez pričvršćenog odgovarajućeg štitnika.
- Pravilno sklopite poklopac i osovину prije pokretanja proizvoda.
- Pogonska podloška i potporna prirubnica moraju pravilno pristajati na središnji otvor reznog pribora. Nepravilno postavljen rezni pribor može uzrokovati ozljede ili smrt.
- Za siguran rad sa proizvodom i sprječavanje ozljeda rukovatelja ili drugih osoba proizvod obavezno mora biti pravilno pričvršćen na naramenice.

## Sigurnosne upute za rad

- Prije korištenja proizvoda provjerite je li u potpunosti sastavljen.
- Proizvod prije pokretanja pomaknite za 3 m (10 stopa) od mjesta punjenja spremnika za gorivo. Proizvod postavite na ravnu površinu. Rezni priključak ne smije dodirivati tlo ili druge predmete.
- Proizvod može uzrokovati izbacivanje predmeta koji mogu ozlijediti oči. Prilikom upotrebe stroja obavezno upotrebljavajte odobrenu zaštitu za oči.
- Budite pažljivi, tijekom rada proizvodu se može približiti dijete bez vašeg znanja.
- Proizvod nemojte upotrebljavati ako se u radnom području zadržavaju druge osobe. Zaustavite proizvod ako druga osoba pristupi radnom području.
- Obavezno kontrolirajte proizvod.
- Nemojte upotrebljavati proizvod ako ne možete primiti pomoć u slučaju nezgode. Prije korištenja proizvoda obavezno obavijestite druge osobe kako namjeravate upotrebljavati proizvod.
- Nemojte se okretati s proizvodom prije nego provjerite ima li drugih osoba ili životinja u sigurnosnom području.
- Prije početka iz radnog područja uklonite sav neželjeni materijal. Ako rezni priključak udari u predmet, može ga izbaciti i uzrokovati ozljedu ili oštećenje. Neželjeni materijal može se omotati oko reznog nastavka i oštetiti ga.
- Proizvod nemojte koristiti po lošem vremenu (magla, kiša, jaki vjetar, opasnost od grmljavine ili drugi nepovoljni vremenski uvjeti). Loše vrijeme može uzrokovati opasne uvjete (poput skliskih površina).
- Provjerite slobodu kretanja i radite u stabilnom položaju.

(Sl. 19)

- Prilikom rada s proizvodom osigurajte se od pada. Tijekom rada s proizvodom nemojte ga naginjati.
- Proizvod obavezno držite s obje ruke. Proizvod držite na desnoj strani tijela.

(Sl. 20)

- Proizvod upotrebljavajte s reznim priključkom ispod razine struka.
- Ako je regulator čoka u položaju čoka pri pokretanju motora, rezni priključak počinje se okretati.

- Nakon zaustavljanja motora nemojte dodirivati konusni zupčanik. Konusni zupčanik je vruć nakon zaustavljanja motora. Vruća područja mogu uzrokovati ozljede.
- Prije prenošenja proizvoda zaustavite motor.
- Proizvod nemojte spuštati uz uključen motor.
- Prije uklanjanja neželjenog materijala s proizvoda zaustavite motor i pričekajte na zaustavljanje reznog priključka. Prije nego vi ili pomoćnik počnete uklanjati rezani materijal, pričekajte na zaustavljanje reznog priključka.

## Oprema za osobnu zaštitu



**UPOZORENJE:** Prije uporabe proizvoda pročitate upozoravajuće upute u nastavku.

- Prilikom uporabe proizvoda uvijek upotrebljavajte odobrenu osobnu zaštitnu opremu. Oprema za osobnu zaštitu ne može u potpunosti spriječiti ozljede, no smanjuje stupanj ozljede u slučaju nezgode. Pri odabiru odgovarajuće opreme zatražite pomoć ovlaštenog trgovca.
- Upotrebljavajte zaštitnu kacigu ako postoji opasnost od pada predmeta.

(Sl. 21)

- Upotrebljavajte odobrenu zaštitu sluha koja osigurava odgovarajuće prigušenje zvuka. Dugotrajno izlaganje buci može uzrokovati trajne povrede sluha.

(Sl. 22)

- Koristite odobrenu zaštitu za oči. Ako nosite vizir, morate nositi i odobrene zaštitne naočale. Odobrene zaštitne naočale moraju ispunjavati standard ANSI Z87.1 za SAD ili EN 166 za države EU.

(Sl. 23)

- Prema potrebi nosite rukavice, primjerice prilikom pričvršćenja, pregleda ili čišćenja rezne opreme.

(Sl. 24)

- Nosite čvrste protuklizne čizme.

(Sl. 25)

- Nosite odjeću napravljenu od čvrstog materijala. Uvijek nosite teške duge hlače i duge rukave. Nemojte nositi široku odjeću koja može zapinjati za grane i prutove. Nemojte nositi nakit, kratke hlače, sandale ili biti bos. Kosu podignite iznad ramena.
- Imajte u blizini pribor za prvu pomoć.

(Sl. 26)

## Sigurnosne upute za proizvod



**UPOZORENJE:** Prije uporabe proizvoda pročitate upozoravajuće upute u nastavku.

- Nemojte koristiti proizvod s oštećenim zaštitnim uređajima.
- Redovito pregledavajte sigurnosne uređaje. Pogledajte *Raspored održavanja na stranici 306*.
- Ako su sigurnosni uređaji neispravni, obratite se Husqvarna servisnom zastupniku.

### Provjera blokade regulatora gasa

1. Provjerite kreću li se slobodno blokada regulatora gasa (A) i regulator gasa (B) te funkcionira li povratna opruga ispravno. (Sl. 27)
2. Pritisnite blokadu regulatora gasa pa provjerite vraća li se po otpuštanju u početni položaj. (Sl. 28)
3. Provjerite je li regulator gasa blokiran u praznom hodu pri otpuštanju blokade regulatora gasa. (Sl. 29)
4. Pokrenite proizvod i primijenite puni gas.
5. Pustite regulator gasa i provjerite zaustavlja li se rezni pribor i ostaje li mirovati.



**UPOZORENJE:** Ako se rezni pribor kreće dok je regulator gasa u položaju za prazni hod; potrebno je prilagoditi prazni hod rasplinjača. Pročitajte odjeljak *Podešavanje broja okretaja u praznom hodu na stranici 307*.

### Provjera sklopke za zaustavljanje

1. Pokrenite motor.
2. Sklopku za zaustavljanje pomaknite u položaj za zaustavljanje i provjerite zaustavlja li se motor. (Sl. 30)

### Provjera štitnika za rezni pribor



**UPOZORENJE:** Rezni pribor nemojte upotrebljavati bez odobrenih i pravilno ugrađenih štitnika za rezni pribor. Uvijek upotrebljavajte preporučeni štitnik za rezni pribor koji upotrebljavate, pogledajte odjeljak *Dodaci na stranici 311*. Ugradnjom neodgovarajućeg ili neispravnog štitnika za rezni pribor možete uzrokovati ozbiljne tjelesne ozljede.

Štitnik za rezni pribor zaustavlja predmete koji se izbacuju prema rukovatelju. Sprječava i ozljede koje nastaju pri dodiru reznog pribora.

1. Potpuno zaustavite motor.
2. Vizualno potražite oštećenja, primjerice napukline. (Sl. 31)
3. Ako je štitnik za rezni pribor oštećen, zamijenite ga.

### Prigušivač

(Sl. 32)

- Nemojte upotrebljavati motor ako je prigušivač oštećen. Oštećen prigušivač povećava razinu buke i

opasnost od požara. Imajte protupožarni aparat u blizini.

- Redovno provjeravajte pričvršćenost prigušivača za proizvod.
- Kada je motor uključen nemojte dodirivati motor ili prigušivač. Motor ili prigušivač nemojte dodirivati ni neposredno nakon zaustavljanja motora. Vruće površine mogu uzrokovati ozljede.
- Vrući prigušivač može uzrokovati požar. Budite pažljivi ako proizvod upotrebljavate u blizini zapaljivih tekućina ili para.
- Ako je prigušivač oštećen, nemojte dodirivati njegove dijelove. Dijelovi mogu sadržavati kancerogene kemikalije.

### Postavljanje i uklanjanje sigurnosne matice



**UPOZORENJE:** Zaustavite motor, nosite zaštitne rukavice i budite pažljivi na oštrim rubovima reznog pribora.

Neke vrste reznog pribora pričvršćuju se sigurnosnom maticom. Sigurnosna matica ima lijevi navoj.

- Da biste pričvrstili, zategnite sigurnosnu maticu u smjeru suprotnom od okretanja reznog pribora.
- Da biste uklonili sigurnosnu maticu, olabavite je u istom smjeru u kojem se okreće rezni pribor.
- Da biste olabavili i zategnuli sigurnosnu maticu, upotrijebite nasadni ključ s dugačkom drškom. Strelica na slici prikazuje područje u kojem sigurno možete raditi s nasadnim ključem. (Sl. 33)



**UPOZORENJE:** Pri otpuštanju i zatezanju sigurnosne matice možete se ozlijediti na oštrici. Obavezno provjerite sprječava li štitnik noža ozljedu ruke prilikom te radnje.

**Napomena:** Uvjerite se kako sigurnosnu maticu ne možete okretati rukom. Zamijenite maticu ako najlonska podstava nema otpor od najmanje 1,5 Nm. Sigurnosnu maticu potrebno je zamijeniti nakon otprilike 10 postavljanja.

### Dodatak za rezanje



**UPOZORENJE:** Dodatak za rezanje ne smije se okretati dok radite na njemu. Motor mora obavezno biti zaustavljen. Prije rada na dodatku za rezanje uklonite kapicu svječiće.



**UPOZORENJE:** Provjerite je li dodatak za rezanje neoštećen. Oštećeni dodatak za rezanje može uzrokovati ozljede. Zamijenite oštećeni dodatak za rezanje.



**UPOZORENJE:** Upotrijebite odgovarajući dodatak za rezanje. Upotrebljavajte samo preporučeni dodatak za rezanje sa štitnicima; pogledajte odjeljak *Dodaci na stranici 311*.

### Rezna oprema

- Gušču travu režite noževima i rezačima za travu. (Sl. 34)
- Za rezanje trave upotrebljavajte glavu trimera. (Sl. 35)
- Zupce noža održavajte pravilno naoštrenima da biste smanjili opasnost od ozljeda. (Sl. 36)
- Pregledajte ima li na reznom priboru oštećenja ili pukotina. Zamijenite oštećeni rezni pribor.
- Rezni pribor upotrebljavajte samo s preporučenim štitnicima za rezni pribor. Pročitajte odjeljak *Dodaci na stranici 311*.

### Glava trimera



**UPOZORENJE:** Flaks trimera uvijek čvrsto i ravnomjerno zategnite oko bubnja kako biste spriječili štetne vibracije.

(Sl. 37)

- Upotrebljavajte samo preporučene glave i flaks trimera.
- Upotrebljavajte samo preporučene rezne nastavke.
- Za manje strojeve u pravilu su potrebne manje glave trimera i obrnuto.
- Duljina flaksa trimera također je važna. Dulji flaks trimera zahtjeva jači motor od kraćeg flaksa trimera istog promjera.
- Rezač na štitniku trimera ne smije biti oštećen. On skraćuje flaks trimera na ispravnu duljinu.
- Prije upotrebe nekoliko dana flaks trimera namačite u vodi kako biste mu produljili vijek trajanja.

### Noževi za travu i rezači za travu

- Primjenjujte proizvod s odobrenim nožem za travu. Nemojte upotrebljavati nož za travu bez pravilne ugradnje svih potrebnih dijelova. Provjerite ispravnost ugradnje te jesu li upotrebljavani odgovarajući dijelovi. Nepravilna ugradnja može uzrokovati izbacivanje noža i ozbiljne ozljede rukovatelja i promatrača.
- Prilikom rada s nožem ili njegovog održavanja nosite zaštitne rukavice.
- Tijekom uporabe proizvoda s nožem za travu nosite zaštitu za glavu.
- Noževi i rezači za travu namijenjeni su za rezanje tvrde trave.

- Nakon zaustavljanja motora ili otpuštanja regulatora gasa nož za travu nastavlja se okretati te može uzrokovati ozljede. Prije održavanja provjerite je li nož za travu potpuno zaustavljen.
- Prije rada na reznom priboru zaustavite motor. Provjerite je li rezni pribor potpuno zaustavljen. Odvojite visokonaponski kabel od svječice.
- Upotrebljavajte samo odobreni rezni pribor ili pravilno naoštren nož.
- Zupce noža održavajte pravilno naoštrenima.
- Nemojte upotrebljavati oštećeni rezni pribor.
- Za transport ili skladištenje proizvoda na nož za travu postavite prijenosni štirik.
- Prije pokretanja proizvod odmaknite najmanje 3 m (10 stopa) od mjesta punjenja spremnika.
- U spremnik za gorivo nemojte uliti previše goriva.
- Provjerite ima li propuštanja pri pomicanju proizvoda ili posude za gorivo.
- Proizvod ili posudu za gorivo nemojte stavljati u blizinu otvorenog plamena, iskri ili lampica. U prostoru za skladištenje ne smije biti otvorenog plamena.
- Za prijenos ili skladištenje goriva koristite isključivo odobrene posude.
- Prije dugotrajnog skladištenja ispraznite spremnik za gorivo. Poštujte lokalne zakone o lokaciji zbrinjavanja goriva.
- Očistite proizvod prije dugotrajnog skladištenja.
- Prije skladištenja stroja uklonite lulicu svječice da biste spriječili slučajno pokretanje motora.

## Sigurnost pri rukovanju s gorivom



**UPOZORENJE:** Prije uporabe proizvoda pročitajte upozoravajuće upute u nastavku.

- Gorivo nemojte miješati u zatvorenom prostoru ili u blizini izvora topline.
- Nemojte pokretati proizvod ako u njemu ima goriva ili motornog ulja. Uklonite neželjeno gorivo/ulje i pričekajte na sušenje proizvoda. Uklonite neželjeno gorivo iz proizvoda.
- Ako gorivo prolijete po odjeći, odmah ju zamijenite.
- Gorivu nemojte dopustiti kontakt s tijelom jer može uzrokovati ozljede. Ako dođe do kontakta goriva s tijelom, sapunom i vodom isperite gorivo.
- Nemojte pokretati motor ako ste po proizvodu ili tijelu prolili gorivo.
- Nemojte pokretati proizvod ako motor propušta. Redovito pregledavajte ima li na motoru propuštanja.
- Budite pažljivi s gorivom. Gorivo je zapaljivo, a pare su eksplozivne i mogu uzrokovati ozljede i smrt.
- Nemojte udisati pare goriva, one mogu uzrokovati ozljede. Osigurajte dovoljan protok zraka.
- U blizini goriva ili motora nemojte pušiti.
- U blizini goriva ili motora nemojte stavljati vruće predmete.
- Nemojte ulijevati gorivo kada je motor uključen.
- Prije ulijevanja goriva provjerite je li motor hladan.
- Prije ulijevanja goriva polako otvorite čep spremnika goriva i pažljivo ispuštite tlak.
- Nemojte ulijevati gorivo u motor u zatvorenom prostoru. Nedovoljan protok zraka može uzrokovati ozljede ili smrt zbog gušenja ili trovanja ugljičnim monoksidom.
- Pažljivo zategnite čep spremnika goriva kako ne biste uzrokovali požar.

## Sigurnosne upute za održavanje



**UPOZORENJE:** Prije korištenja proizvoda pročitajte upozoravajuće upute u nastavku.

- Zaustavite motor i uvjerite se kako se rezni nastavak zaustavio pa pustite proizvod da se ohladi prije provođenja održavanja.
- Odvojite lulicu svječice prije provođenja održavanja.
- Ispušni plinovi iz motora sadrže ugljikov monoksid, vrlo opasan otrovni plin bez mirisa koji može uzrokovati smrt. Proizvod nemojte pogoniti u zatvorenom ili uskom prostoru.
- Ispušne pare motora vruće su i mogu sadržavati vruće iskre. Proizvod nemojte pogoniti u zatvorenom prostoru ili u blizini zapaljivog materijala.
- Dodaci i izmjene proizvoda bez odobrenja proizvođača mogu uzrokovati ozbiljne ozljede ili smrt. Nemojte mijenjati proizvod. Obavezno upotrebljavajte originalne dodatke.
- Ako se održavanje ne provodi ispravno i redovno, povećava se opasnost od ozljede i oštećenja proizvoda.
- Održavanje provodite samo prema preporukama iz korisničkog priručnika. Sva druga servisiranja prepustite ovlaštenom serviseru tvrtke Husqvarna.
- Redovno servisirajte proizvod kod ovlaštenog serviseru tvrtke Husqvarna.
- Zamijenite oštećene, istrošene ili polomljene dijelove.

---

# Sastavljanje

---

## Uvod



**UPOZORENJE:** Prije sastavljanja proizvoda morate pročitati i usvojiti poglavlje o sigurnosti.



**UPOZORENJE:** Prije sastavljanja proizvoda sa svječiće uklonite kabel svječiće.

## Postavljanje J ručke

1. Postavite J ručku na okruglu ručku u skladu s ilustracijom. Zategnite maticu. (Sl. 38)
2. J ručku pričvrstite između strelica na osovini.

## Sastavljanje dvodijelne osovine

1. Okrećite kotačić da biste otpustili spojnicu. (Sl. 39)
2. Poravnajte jezičac reznog pribora (A) s otvorom na spojnici (B). (Sl. 40)
3. Utisnite nastavak u spojnicu dok ne začujete klik. (Sl. 41)
4. Pritegnite kotačić do kraja. (Sl. 39)

## Rastavljanje dvodijelne osovine

1. Okrenite kotačić za 3 ili više okretaja kako biste otpustili spojnicu. (Sl. 39)
2. Pritisnite i držite tipku (C).
3. Čvrsto držite jedinicu motora.
4. Uklonite rezni pribor iz spojnice. (Sl. 42)

## Sastavljanje rezne opreme

Rezna oprema obuhvaća rezni nastavak i štitnik za rezni nastavak.



**UPOZORENJE:** Upotrijebite zaštitne rukavice.



**UPOZORENJE:** Obavezno upotrebljavajte preporučeni štitnik za rezni nastavak. Pogledajte *Dodaci na stranici 311*.



**UPOZORENJE:** Nepravilno postavljeni rezni nastavak može uzrokovati ozljede ili smrt.

## Pričvršćivanje štitnika noža, noža za travu i rezača trave



**OPREZ:** Provjerite je li uklonjen produžetak štitnika.

**Napomena:** Koristite preporučeni štitnik noža. Pročitajte odjeljak *Dodaci na stranici 311*.

1. Štitnik noža postavite na osovinu. Štitnik noža pričvrstite vijkom. (Sl. 43)
2. Pogonski disk (B) pričvrstite na izlaznu osovinu.
3. Okrećite izlaznu osovinu dok se jedan od otvora na pogonskom disku ne poravnava s otvorom na kućištu mjenjača.
4. Umetnite zaporni klin (C) u otvor da biste blokirali osovinu.
5. Postavite nož (D), potporni poklopac (E) i potporna priрубnicu (F) na izlaznu osovinu.
6. Postavite maticu (G). Upotrijebite kombinirani ključ i zategnite maticu okretnim momentom od 35 do 50 Nm. Dršku kombiniranog ključa držite što je bliže moguće štitniku noža.
7. Da biste zategnuli maticu, okrenite kombinirani ključ u smjeru suprotnom od smjera vrtnje. (Sl. 44)

**Napomena:** Lijevi navoj.

## Pričvršćivanje štitnika reznog pribora i glave trimera

1. Štitnik za rezni pribor (A) vijkom (L) pričvrstite za osovinu. (Sl. 45)
2. Pogonski disk (B) pričvrstite na izlaznu osovinu. (Sl. 46)
3. Okrećite izlaznu osovinu dok se otvor na pogonskom disku ne poravnava s otvorom na kućištu mjenjača.
4. U otvor umetnite mali odvijač (C) kako biste zabravili osovinu.
5. Glavu trimera (H) okrećite u smjeru suprotnom od kazaljke na satu kako biste glavu trimera pritegnuli uz kutiju mjenjača. (Sl. 47)

**Napomena:** Lijevi navoj.

## Ugradnja transportnog štitnika

- Na nož ugradite transportni štitnik. (Sl. 48)

## Ugradnja naramenica



**UPOZORENJE:** Proizvod uvijek mora biti pravilno pričvršćen na naramenice. Ako nije, proizvodom ne možete upravljati na siguran način te možete ozlijediti sebe ili druge osobe. Ne upotrebljavajte neispravne naramenice. Nemojte upotrebljavati naramenice s oštećenom kopčom za brzo otpuštanje.

1. Obucite naramenice.
2. Povežite proizvod s naramenicama.

3. Prilagodite naramenice za najbolji radni položaj.
4. Bočne naramenice prilagodite tako da opterećenje težinom proizvoda podjednako rasporedite na ramena. (Sl. 49)
5. Naramenice prilagodite tako da je rezni pribor paralelan s tlom.
6. Rezni pribor lagano prisionite na tlo. Prilagodite stezaljku naramenice kako biste pravilno uravnotežili proizvod.

**Napomena:** Ako upotrebljavate nož za travu, on mora lebdjeti približno 10 cm /4 in iznad tla.

## Rad

### Uvod



**UPOZORENJE:** Prije rada s proizvodom morate pročitati i usvojiti poglavlje o sigurnosti.

### Govorivo

Proizvod ima dvotaktni motor.



**OPREZ:** Neispravna vrsta goriva može uzrokovati oštećenje motora. Upotrebljavajte mješavinu benzina i ulja za dvotaktne motore.

### Ulje za dvotaktne motore

- Za najbolje rezultate i performanse upotrebljavajte Husqvarna ulje za dvotaktne motore.
- Ako ulje za dvotaktne motore tvrtke Husqvarna nije dostupno, upotrijebite neko drugo ulje za dvotaktne motore dobre kvalitete za motore sa zračnim hlađenjem. O odabiru ispravne vrste ulja razgovarajte sa svojim servisnim zastupnikom.



**OPREZ:** Ne upotrebljavajte ulje za dvotaktne vanbrodske motore hlađene vodom, poznato još i kao ulje za vanbrodske motore. Nemojte upotrebljavati ulje za četverotaktne motore.

### Prethodno izmiješano gorivo

- Upotrebljavajte Husqvarna prethodno izmiješano alkatno gorivo dobre kvalitete za najbolje performanse motora i produljenje njegova životnog vijeka. To gorivo sadrži manje štetnih kemikalija u usporedbi s uobičajenim gorivom koje sadržava štetne ispušne plinove. Količina ostataka nakon sagorijevanja manja je s ovim gorivom, što komponente motora održava čistima.

### Miješanje goriva

#### Benzin

- Upotrebljavajte kvalitetni bezolovni benzin s maksimalnim udjelom etanola od 10 %.



**OPREZ:** Nemojte upotrebljavati benzin s oktanskim brojem manjim od 90 RON / 87 AKI. Upotreba nižeg oktanskog broja može prouzročiti lupanje u motoru, što izaziva oštećenja motora.

- Preporučujemo vam da upotrebljavate benzin višeg oktanskog broja za neprekidan rad na višem broju okretaja u minuti.

### Miješanje benzina i ulja za dvotaktne motore

Benzin, litra	Ulje za dvotaktne motore, litra
	<b>2 % (50:1)</b>
5	0,10
10	0,20
15	0,30
20	0,40



**OPREZ:** Čak i male pogreške mogu drastično utjecati na omjer mješavine kada miješate manje količine goriva. Pažljivo izmjerite količinu ulja kako biste bili sigurni da ćete dobiti ispravnu mješavinu.

(Sl. 50)

1. Polovicu količine benzina ulijte u čisti spremnik za gorivo.
2. Ulijte cijelu količinu ulja.
3. Promiješajte mješavinu goriva.



4. Ulijte preostalu količinu benzina u spremnik.
5. Pažljivo promiješajte mješavinu goriva.



**OPREZ:** Gorivo ne miješajte za razdoblje dulje od 1 mjeseca.

### Punjenje spremnika za gorivo

1. Očistite područje oko čepa spremnika za gorivo. (Sl. 51)
2. Protresite spremnik i provjerite je li gorivo u potpunosti izmiješano.
3. Uklonite čep spremnika za gorivo i napunite spremnik za gorivo.
4. Pažljivo pritegnite čep spremnika za gorivo.
5. Prije pokretanja motora odmaknite ovaj proizvod 3 m / 10 stopa od mjesta na kojemu nadolijevate gorivo.

**Napomena:** Da biste saznali gdje se na vašem proizvodu nalazi spremnik za gorivo, pročitajte odjeljak *Pregled proizvoda na stranici 297*.

### Pregled prije pokretanja

1. Pobrinite se da na proizvodu nema dijelova koji nedostaju, koji su oštećeni, olabavljeni ili pohabani.
2. Provjerite jesu li matice, vijci i svornjaci pritegnuti.
3. Pobrinite se da nisu oštećeni noževi ili glava trimera.
4. Pobrinite se da je zaporna matica pritegnuta. Pogledajte *Postavljanje i uklanjanje sigurnosne matice na stranici 301*.
5. Provjerite je li filter zraka začepljen.
6. Provjerite ispravnost sigurnosnih uređaja na proizvodu.
7. Provjerite curi li gorivo iz proizvoda.

### Pokretanje hladnog motora

1. Proizvod postavite na ravnu površinu i provjerite da predmeti ne dotiču rezni pribor.
2. Pritisnite regulator gasa u krajnji položaj. (Sl. 52)
3. Deset puta pritisnite pumpicu za gorivo. (Sl. 53)
4. Regulator čoka pomaknite u čok položaj. (Sl. 54)
5. Držite proizvod na tlu. Svojom desnom rukom polako povlačite ručicu užeta pokretača sve dok ne osjetite otpor. Snažno i brzo povucite ručicu užeta pokretača dok se motor ne pokrene. (Sl. 55)

**Napomena:** Nikad ne omotavajte užu pokretača oko šake. (Sl. 56)



**OPREZ:** Ne rastežite u potpunosti užu pokretača i ne puštajte ručicu užeta

pokretača. Tako možete oštetiti proizvod.

6. Regulator čoka postavite u položaj za pokretanje i povlačite ručicu užeta pokretača dok se motor ne pokrene.
7. Lagano gurnite regulator gasa za pogon pri malom broju okretaja tijekom 60 sekundi.



**UPOZORENJE:** Nemojte dodirivati poklopac. Ako je lulica svjeće oštećena, možete opeći kožu ili uzrokovati električni udar. Nemojte upotrebljavati ovaj proizvod s oštećenom lulicom svjeće.

### Pokretanje zagrijanog motora

1. Prekidač za zaustavljanje postavite u položaj za pokretanje.
2. Deset puta pritisnite pumpicu za gorivo.
3. Regulator čoka postavite u položaj za pokretanje i povlačite užu pokretača dok se motor ne pokrene.

### Zaustavljanje proizvoda

- Za zaustavljanje motora pritisnite prekidač za zaustavljanje. (Sl. 30)

**Napomena:** Prekidač za zaustavljanje automatski se vraća u početni položaj.

### Opće radne upute



**UPOZORENJE:** Budite pažljivi prilikom sječe nategnutog stabla. Ono se prije ili nakon reza može naglo vratiti u uobičajeni položaj i udariti vas ili proizvod te uzrokovati ozljedu.

- Napravite čistinu u jednom dijelu radnog područja i započnite s radom iz nje.
- Krećite se kroz radno područje po pravilnom uzorku. (Sl. 57)
- Proizvod pomičite potpuno ulijevo i udesno kako biste svakim okretom očistili širinu od 4 – 5 m.
- Prije okretanja i povratka očistite duljinu od 75 m. Dok napredujete, sa sobom nosite spremnik za gorivo.
- Krećite se u smjeru u kojem što manje morate prelaziti preko jaraka i prepreka.
- Krećite se u smjeru u kojem vjetar poliježe vegetaciju u očišćenom području. (Sl. 58)
- Krećite se duž nagiba, ne gore ni dolje.

### Čišćenje trave s rezačem trave

1. Tijekom rada sa strojem stopala držite razmaknutima. Stopala moraju imati dobro uporište na tlu.

- Potporni poklopac treba biti lagano naslonjen na tlo. Tako sprječavate dodir noža s tлом.
- Zamah za čišćenje je bočni pomak s desne strane na lijevu. Za rezanje upotrebljavajte lijevu stranu noža (između 8 i 12 sati). (Sl. 59)
- Za čišćenje trave nož nagnite ulijevo.

**Napomena:** Trava se lako nakuplja na pravcu.

- Povratni zamah je bočni njihajući pokret s lijeve na desnu stranu.
- Radite u ritmu.
- Krećite se prema naprijed i održavajte dobar kontakt s tлом.
- Zaustavite motor.
- Odvajite proizvod od kopče na naramenici.
- Odožite proizvod na tlo.
- Sakupite odrezani materijal.

## Obrzivanje trave glavom trimera

### Čišćenje

(Sl. 60)

Postizanje najboljih rezultata:

- Držite trimmer tako da glava trimera bude malo iznad tla.
- Nagnite glavu trimera pod laganim kutom.
- Dopustite da flaks trimera tijekom košnje lupi tlo oko predmeta

### Podrezivanje trave

- Glavu trimera držite neposredno iznad tla i pod kutom. Flaks trimera nemojte utiskati u travu. (Sl. 61)
- Smanjite duljinu flaksa trimera za 10 – 12 cm / 4 – 4,75 in.

- Smanjite broj okretaja kako biste smanjili rizik od oštećenja bilja.
- Ako kosite travu u blizini predmeta, koristite 80 % gasa. (Sl. 62)

### Košenje trave

- Flaks trimera za travu tijekom košenja treba biti paralelan s tлом. (Sl. 63)
- Glavu trimera nemojte pritiskati na tlo. Možete oštetiti tlo i proizvod.
- Nemojte dopustiti neprekidan dodir glave trimera i tla, tako možete oštetiti glavu trimera.
- Tijekom košenja trave pomicanjem stroja s jedne strane na drugu upotrebljavajte puni gas. Flaks trimera za travu treba biti paralelan s tлом. (Sl. 64)

### Čišćenje trave

Tok zraka rotirajućeg flaksa trimera možete upotrijebiti za uklanjanje odrezane trave iz područja.

- Glavu trimera i flaks držite paralelno iznad tla.
- Dajte puni gas.
- Pomičite glavu trimera s jedne na drugu stranu kako biste počistili travu.



**UPOZORENJE:** Pri svakom postavljanju novog flaksa trimera očistite poklopac glave trimera kako biste spriječili neuravnoteženost i vibracije na ručkama. Također pregledajte druge dijelove glave trimera i po potrebi ih očistite.

## Zamjena flaksa trimera

Pogledajte posljednju stranicu u ovom korisničkom priručniku.

# Održavanje

## Uvod



**UPOZORENJE:** Prije održavanja morate pročitati i usvojiti poglavlje o sigurnosti.

## Raspored održavanja

Održavanje	Dnevno	Tjedno	Mjesečno
Očistite vanjsku površinu.	X		
Očistite filter zraka. Ako je to potrebno, zamijenite ih.	X		
Provjerite funkciju blokade regulatora gasa i gas.	X		
Pregledajte prekidač za zaustavljanje.	X		

Održavanje	Dnevno	Tjedno	Mjesečno
Pregledajte štitnike.	X		
Pregledajte glavu trimera.	X		
Pregledajte sigurnosnu maticu.	X		
Potražite propuštanja goriva.	X		
Provjerite je li nož za travu poravnat sa središtem, je li oštar te bez oštećenja na njemu ili na središnjem otvoru.	X		
Rezni pribor ne smije se okretati u praznom hodu.	X		
Podmažite dvodijelnu osovinu.		X	
Pregledajte ručicu užeta pokretača i uže pokretača.		X	
Provjerite mazivo pužnog zgloba.		X	
Očistite vanjski dio svjeće. Uklonite svjećicu i izmjerite razmak elektroda. Prilagodite razmak elektroda ili zamijenite svjećicu.		X	
Očistite rashladni sustav.		X	
Očistite mrežicu za hvatanje iskri na prigušivaču.		X	
Očistite vanjsku površinu rasplinjača i prostor oko njega.		X	
Pregledajte filter za gorivo da nije kontaminiran.		X	
Pregledajte ispravnost crijeva za gorivo.		X	
Pregledajte sve kabele i priključke.		X	
Provjerite istrošenost spojke, opruga spojka i bubnja spojke.			X
Promijenite svjećicu.			X

## Podešavanje broja okretaja u praznom hodu

Prije podešavanja broja okretaja u praznom hodu provjerite je li filter zraka čist i je li postavljen poklopac filtra.

- Vijak za podešavanje brzine praznog hoda T označen slovom "T" okrećite u smjeru kazaljke na satu sve dok se rezni pribor ne počne okretati. (Sl. 65)
- Vijak za podešavanje brzine praznog hoda T označen slovom "T" okrećite suprotno od kazaljke na satu sve dok se rezni pribor ne zaustavi.
- Broj okretaja motora u praznom hodu mora biti manji od broja okretaja pri kojem se rezni pribor počinje okretati. Broj okretaja motora u praznom hodu pravilan je kada motor radi ugladeno u svim položajima.

## Provjera prigušivača



**UPOZORENJE:** Ovaj proizvod nipošto nemojte upotrebljavati s neispravnim prigušivačem.

(Sl. 32)



**UPOZORENJE:** Ispušne pare iz motora su vruće i mogu sadržavati iskre koje mogu izazvati požar. Nemojte nikad pokretati ovaj proizvod u zatvorenom prostoru ili u blizini zapaljivih materijala!

Prigušivač razinu buke održava na minimumu i ispušne plinove usmjerava dalje od rukovatelja.

- Pobrinite se da je prigušivač pravilno pričvršćen i da nije oštećen. (Sl. 66)

## Čišćenje rashladnog sustava

- Četkom očistite dovod zraka (A) na pokretaču i rashladnim rebrima (B) na cilindru. (Sl. 67)

## Provjera svjeće



**OPREZ:** Upotrebljavajte preporučene svjećice. Pogledajte *Tehnički podaci na stranici 309*. Nepravilna svjećica može oštetiti proizvod.

1. Ako se proizvod ne pokreće i ne može se njime lako upravljati ili ako radi neispravno u praznom hodu, pregledajte nema li nepoželjnih materijala u svjećici. Za smanjenje opasnosti od nepoželjnog materijala na elektrodama svjećice poduzmite sljedeće korake:
  - a) provjerite ispravnu podešenost broja okretaja u praznom hodu.
  - b) provjerite ispravnost mješavine goriva.
  - c) provjerite je li filter zraka čist.
2. Očistite zaprljanu svjećicu.
3. Provjerite ispravnost razmaka između elektroda. Pogledajte *Tehnički podaci na stranici 309*. (Sl. 68)
4. Jedanput mjesečno ili po potrebi i češće zamijenite svjećicu.

## Podmazivanje dvodijelne osovine

- Kraj pogonske osovine podmažite nakon svakih 30 h rada. (Sl. 69)

## Čišćenje filtra zraka

1. Skinite poklopac filtra zraka i izvadite filter zraka. (Sl. 70)
2. Očistite filter zraka vrućom sapunicom. Filter zraka mora biti suh prije ugradnje.
3. Ako je filter zraka previše onečišćen i ne možete ga u potpunosti očistiti, zamijenite ga. Oštećeni filter zraka obavezno zamijenite.
4. Ako proizvod ima pjenasti filter zraka, koristite ulje za filter zraka. Ulje za filter zraka nanosite samo na pjenasti filter. Ulje nemojte nanositi na filter od filca.

## Nanošenje ulja na filter za zrak



**OPREZ:** Uvijek upotrebljavajte specijalno ulje za filter zraka Husqvarna. Nemojte koristiti druge vrste ulja.



**UPOZORENJE:** Navucite zaštitne rukavice. Ulje filtra za zrak može iritirati kožu.

1. Filter za zrak stavite u plastičnu vrećicu.
2. Ulijte ulje u plastičnu vrećicu.
3. Protrljajte plastičnu vrećicu kako biste omogućili ravnomjeren raspored ulja u filteru za zrak.
4. Izgurajte višak ulja iz filtra za zrak dok je još u plastičnoj vrećici. (Sl. 71)

## Podmazivanje konusnog zupčanika

- Provjerite je su li  $\frac{3}{4}$  konusnog zupčanika napunjene mazivom za konusni zupčanik. (Sl. 72)

## Prilagodba sajle gasa

1. Provjerite je li sajla gasa zategnuta i da ne povećava gas proizvodu.
2. Prilagodite maticu na sajli gasa. (Sl. 73)
3. Zategnite sigurnosne matice.

## Rješavanje problema

### Motor se ne pokreće

Provjera	Mogući uzrok	Postupak
Sklopka za zaustavljanje.	Provjerite je li sklopka za zaustavljanje u položaju za zaustavljanje.	Sklopku za zaustavljanje zamijenite kod servisera.
Startne kopče.	Startne kopče ne mogu se slobodno pomicati.	Uklonite poklopac pokretača i očistite prostor oko startnih kopči. Pogledajte <i>Pregled proizvoda na stranici 297</i> .
		Zatražite pomoć od odobrenog servisera.
Spremnik za gorivo.	Neispravna vrsta goriva.	Ispraznite spremnik za gorivo i ulijte ispravno gorivo.

Provjera	Mogući uzrok	Postupak
Svjećica.	Svjećica je prljava ili mokra.	Provjerite je li svjećica suha i čista.
	Razmak elektroda svjećeice nije ispravan.	Očistite svjećicu. Provjerite ispravnost razmaka između elektroda. Svjećica mora imati zaštitu od radio valova.
	Svjećica nije zategnuta.	Ispravan zazor elektroda potražite u tehničkim podacima. Zategnite svjećicu.

## Motor se pokreće, no potom zaustavlja

Provjera	Mogući uzrok	Postupak
Spremnik za gorivo	Neppravilna vrsta goriva.	Ispraznite spremnik za gorivo i napunite ga odgovarajućim gorivom.
Filtar zraka	Začepljen je filtari zraka.	Očistite filtari zraka.
Rasplinjač	Motor ne funkcionira pravilno u praznom hodu.	Razgovarajte sa svojim servisnim zastupnikom.

## Prijevoz i skladištenje

- Prije nego što pospremite ovaj proizvod, uvijek ga pustite da se ohladi.
- Za prijevoz i skladištenje proizvoda i goriva uvjerite se kako nema propuštanja ili isparavanja. Iskre ili otvoren plamen, primjerice od električnih uređaja ili bojlera, mogu uzrokovati požar.
- Za prijevoz i skladištenje goriva obavezno upotrebljavajte odobrene spremnike.
- Izlijte gorivo prije prijevoza ili prije dugotrajnog skladištenja. Zbrinite gorivo na prikladnoj lokaciji za zbrinjavanje.
- Za transport i skladištenje postavite prijenosni štitnik.
- Skinite lulicu svjećeice sa svjećeice.
- Pričvrstite proizvod tijekom transporta. Spriječite njegovo pomicanje.
- Prije dugotrajnog skladištenja očistite i servisirajte proizvod.

## Tehnički podaci

### Tehnički podaci

	B26PS
<b>Motor</b>	
Zapremnina cilindra, cm <sup>3</sup>	26,2
Provrt cilindra, mm	35,8
Hod, mm	26

	<b>B26PS</b>
Broj okretaja u praznom hodu, o/min	2700 – 3300
Preporučeni maks. broj okretaja, o/min	11800
Broj okretaja izlazne osovine, o/min	8700
Maksimalna snaga motora prema ISO 8893, kW/ks pri o/min	0,75/1,0 pri 8500
Prigušivač s katalizatorom	Da
Sustav pokretanja s reguliranim brojem okretaja	Da
<b>Sustav uključivanja</b>	
Svjećica	TORCH CMR7H
Zazor elektroda, mm	0,65
<b>Sustav za gorivo i podmazivanje</b>	
Zapremnina spremnika za gorivo, cm <sup>3</sup> /l	550/0,55
<b>Težina</b>	
Bez goriva, reznog pribora i štitnika, kg	5,4
<b>Emisije buke<sup>55</sup></b>	
Razina jačine zvuka, mjerena u dB (A)	109
Razina jačine zvuka, zajamčena L <sub>WA</sub> dB (A)	112
<b>Razine buke<sup>56</sup></b>	
Jednakoznačna razina zvuka na uhu rukovatelja, mjerena u skladu s normom EN ISO 11806 i ISO 22868, dB(A):	
S glavom trimera (original)	96
S nožem za travu (original)	99
<b>Razine vibracije<sup>57</sup></b>	
Jednakovrijedne razine vibracija (a <sub>h<sub>v</sub>,eq</sub> ) na ručkama, mjerene u skladu s normom EN ISO 11806 i ISO 22867, m/s <sup>2</sup> :	
S glavom trimera (original), lijevo/desno	6,89/6,80
S nožem za travu (original), lijevo/desno	6,05/7,30

<sup>55</sup> Emisije buke u okoliš izmjerene kao jakost zvuka (L<sub>WA</sub>) u skladu s EZ direktivom 2000/14/EZ. Navedena razina jačine zvuka za ovaj proizvod izmjerena je originalnim reznim priborom koji daje najveću razinu zvuka. Razlika između zajamčene i izmjerene razine buke jest da zajamčena razina uključuje i raspršenje rezultata mjerenja i varijacije između različitih proizvoda istog modela u skladu s Direktivom 2000/14/EZ.

<sup>56</sup> Navedeni podaci za razinu tlaka zvuka uključuju tipično statističko raspršenje (standardno odstupanje) od 2,5 dB (A).

<sup>57</sup> Podaci o ekvivalentnoj razini vibracije pokazuju tipičnu statističko raspršenje (standardno odstupanje) od 1,5 m/s<sup>2</sup>.

---

## Dodaci

---

### Dodaci

Odobreni dodaci	Vrsta	Štitnik za rezni pribor
M10 lijevi navoj na osovini		
Nož za travu / rezač trave	Grass 200 – 4 1" (Ø 200 – 4 zupca)	580 30 50-01
Glava trimera	P25 (žica Ø 2,4 mm)	580 30 50-01

Sljedeći nastavci preporučuju se za navedene modele.

Odobreni dodaci	Br. art.	Koristi se uz
Dodatak za kultivator	577 61 62-02	B26PS
Dodatak za puhač	577 61 62-03	B26PS
Dodatak za obrezivanje rubnih dijelova	577 61 62-04	B26PS
Priključak za štapnu pilu	577 61 62-05	B26PS
Dodatak za škare za živicu	967 17 64-01	B26PS
Dodatak čistača šikare	577 61 62-06	B26PS

# Izjava o sukladnosti EC

## EZ izjava o sukladnosti

Mi, Husqvarna AB, SE-561 82 Huskvarna, ŠVEDSKA, tel. +46 36 146500 izjavljujemo pod izričitom odgovornosti kako je predstavljeni proizvod:



Opis	<b>Benzinski trimer za travu / čistač šikare</b>
Marka	McCulloch
Platforma/model	AT26CSMC/B26PS
Grupa	Serijski brojevi od 2017 i noviji

John Thompson, direktor proizvoda i marketinga EUAP. (ovlašteni predstavnik tvrtke Husqvarna AB i osoba odgovorna za tehničku dokumentaciju).

u potpunosti sukladan sljedećim EU direktivama i propisima:

Direktiva/propis	Opis
2006/42/EC	"koja se odnosi na strojeve"
2014/30/EU	"koja se odnosi na elektromagnetsku kompatibilnost"
2000/14/EC	"koja se odnosi na emisije buke u okoliš"
2011/65/EU	"o ograničenoj upotrebi određenih opasnih tvari u električnoj i elektroničkoj opremi"

Primijenjene su sljedeće usklađene norme i/ili tehničke specifikacije:

EN ISO 12100: 2010, CISPR 12:2007+A1:2009, EN ISO 11806-1:2011, EN ISO 14982:2009, EN 50581:2012

U skladu s Aneksom V, objavljene vrijednosti zvuka jesu:

Izmjerena jakost zvuka: 109 dB(A)

Zajamčena razina jakosti zvuka: 112 dB(A)

Tvrtka TÜV Rheinland N.A. provela je nezavisno ispitivanje za tvrtku Husqvarna AB te je pružila AM 50270951 – Certifikat o sukladnosti s EZ Direktivom Vijeća 2006/42/EC za strojeve.

Certifikat je primjenjiv na sve proizvodne lokacije i zemlje podrijetla, kako je i navedeno na proizvodu.

Isporučen benzinski trimer za travu / čistač šikare odgovara ispitanom primjerku.

Potpisano u ime: Husqvarna AB, Huskvarna, Švedska, 2017-11-30.



---

# Содержание

---

Введение.....	313	Поиск и устранение неисправностей.....	326
Безопасность.....	314	Транспортировка и хранение.....	327
Сборка.....	320	Технические данные.....	327
Эксплуатация.....	321	Принадлежности.....	329
Техническое обслуживание.....	324	Декларация соответствия ЕС.....	330

---

## Введение

---

### Описание изделия

Данное изделие представляет собой кусторез с двигателем внутреннего сгорания.

Мы постоянно совершенствуем свою продукцию с целью повысить вашу безопасность и эффективность во время работы. Для получения более подробной информации обратитесь к своему дилеру по обслуживанию.

### Назначение

Изделие предназначено для использования с лезвием для травы или головкой триммера для

скашивания различных типов растительности. Изделие разрешается использовать только для кошения травы и триммерной стрижки травы. Для стрижки травы используйте лезвие для травы или головку триммера.

**Примечание:** Использование может ограничиваться государственными или региональными нормативными требованиями. Соблюдайте действующие требования.

---

### Обзор изделия

(Рис. 1)

1. Головка триммера
2. Колпачок отверстия для заправки консистентной смазки, зубчатая передача
3. Угловая зубчатая передача
4. Щиток режущего оборудования
5. Штанга
6. Соединительная муфта штанги
7. Петельная рукоятка
8. Дроссельный регулятор
9. Выключатель
10. Стопор дроссельного регулятора
11. Колпачок и свеча зажигания
12. Ручка шнура стартера
13. Топливный бак
14. Крышка воздушного фильтра
15. Груша нагнетателя
16. Заслонка
17. Ведущий диск
18. Руководство по эксплуатации
19. Гаечный ключ
20. Нож
21. Изогнутая рукоятка
22. Опорный фланец
23. Шайба
24. Контргайка

25. Оснастка
26. Петля для подвешивания
27. Стопорный штифт
28. Транспортировочный щиток

### Условные обозначения на изделии

- (Рис. 2) **ПРЕДУПРЕЖДЕНИЕ!** Соблюдайте осторожность и правила эксплуатации изделия. Изделие может стать причиной тяжелой травмы или смерти оператора и окружающих.
- (Рис. 3) Перед началом работы с изделием внимательно прочитайте руководство по эксплуатации и убедитесь, что понимаете приведенные здесь инструкции.
- (Рис. 4) Используйте защитный шлем в тех местах, где существует вероятность падения предметов. Всегда пользуйтесь защитными наушниками. Пользуйтесь проверенными средствами защиты глаз.
- (Рис. 5) Изделие соответствует действующим директивам ЕС.
- (Рис. 6) Изделие может отбрасывать предметы, что может стать причиной травмы.
-

- (Рис. 7) Посторонние лица и животные должны находиться на расстоянии не менее 15 м от работающего инструмента.
- (Рис. 8) Риск отскакивания ножа, если режущее оборудование касается предмета, который не разрезается мгновенно. При работе с изделием существует риск пореза частей тела. Посторонние лица и животные должны находиться на расстоянии не менее 15 м от работающего инструмента.
- (Рис. 9) Максимальная частота вращения выходного вала.
- (Рис. 10) Стрелками показаны границы расположения рукоятки.
- (Рис. 11) Используйте проверенные защитные перчатки.
- (Рис. 12) Надевайте прочные нескользкие ботинки.
- (Рис. 13) Длинные волосы уберите вверх.
- (Рис. 14) Груша нагнетателя.
- (Рис. 15) Заслонка: Установите заслонку в закрытое положение.
- (Рис. 16) Установите заслонку в рабочее положение.
- (Рис. 17) Топливо.
- (Рис. 18) Эмиссия шума в окружающую среду согласно Директиве Европейского союза 2000/14/ЕС и законодательству Нового Южного Уэльса "Регламент 2017 года по защите окружающей среды (контроль уровня шума)". Данные об эмиссии шума приведены на паспортной табличке

агрегата и в разделе "Технические данные".

uuuuwwxxx На паспортной табличке указан серийный номер. **uuuu** означает год производства, **ww** — производственную неделю.

**Примечание:** Другие символы/наклейки на изделии относятся к специальным требованиям сертификации на определенных рынках.

## Соответствие уровня токсичных выбросов стандарту Euro V



**ПРЕДУПРЕЖДЕНИЕ:** В случае вмешательства в работу двигателя данное изделие перестанет соответствовать нормативам ЕС.

## Ответственность изготовителя

В соответствии с законами об ответственности изготовителя мы не несем ответственности за ущерб, вызванный эксплуатацией нашего изделия в результате:

- ненадлежащего ремонта изделия;
- использования для ремонта изделия неоригинальных деталей или деталей, не одобренных производителем;
- использования неоригинальных дополнительных принадлежностей или принадлежностей, не одобренных производителем;
- ремонта изделия в неавторизованном сервисном центре или неквалифицированным специалистом;

# Безопасность

## Инструкции по технике безопасности

Предупреждения, предостережения и примечания используются для выделения особо важных пунктов руководства.



**ПРЕДУПРЕЖДЕНИЕ:** Используется, когда несоблюдение инструкций руководства может привести к травмам или смерти оператора или находящихся рядом посторонних лиц.



**ВНИМАНИЕ:** Используется, когда несоблюдение инструкций руководства может привести к повреждению изделия, других материалов или прилегающей территории.

**Примечание:** Используется для предоставления дополнительных сведений о конкретной ситуации.

## Общие инструкции по технике безопасности



**ПРЕДУПРЕЖДЕНИЕ:** В обязательном порядке прочитайте следующие инструкции по технике безопасности, прежде чем приступить к эксплуатации изделия.

- Пользуйтесь изделием правильно. Неправильное использование может привести к травме или смертельному исходу. Изделие предназначено только для выполнения работ, описанных в данном руководстве. Запрещается использовать изделие для других видов работ.

- Соблюдайте инструкции, изложенные в данном руководстве. Обращайте внимание на знаки безопасности и следуйте инструкциям по технике безопасности. Несоблюдение оператором инструкций и знаков может привести к травме, повреждениям или смерти.
- Не выбрасывайте это руководство. Следуйте инструкциям по сборке, эксплуатации и уходу за изделием. Используйте эти инструкции для правильной установки насадок и дополнительных принадлежностей. Используйте только апробированные насадки и аксессуары.
- Не используйте поврежденное изделие. Соблюдайте график техобслуживания. Выполняйте самостоятельно только те работы по техобслуживанию, которые описаны в данном руководстве. Все другие работы по техобслуживанию должны выполняться авторизованным сервисным центром.
- В данное руководство невозможно включить все ситуации, которые могут возникнуть при использовании изделия. Будьте осторожны и руководствуйтесь здравым смыслом. Если вы не уверены в ситуации, не используйте изделие и не выполняйте его техобслуживание. Для получения необходимой информации обратитесь к специалисту по продукции, дилеру, специалисту по обслуживанию или в авторизованный сервисный центр.
- Отсоединяйте кабель свечи зажигания перед сборкой изделия, помещением его на хранение или проведением техобслуживания.
- Запрещается использовать изделие, если были изменены его исходные технические характеристики. Запрещено вносить изменения в конструкцию изделия без одобрения производителя. Используйте только рекомендованные производителем запчасти. Неправильное техобслуживание может привести к травме или смертельному исходу.
- Не вдыхайте выхлопные газы двигателя. Продолжительное вдыхание выхлопных газов двигателя опасно для здоровья.
- Запрещается запускать изделие в помещении или рядом с легковоспламеняющимися материалами. Выхлопные газы имеют высокую температуру и могут содержать искры, которые в свою очередь могут привести к пожару. Недостаточная вентиляция может привести к травме или смерти в результате удушья или отравления угарным газом.
- Во время работы вокруг двигателя создается электромагнитное поле. Электромагнитное поле может привести к повреждению медицинских имплантатов. Проконсультируйтесь с врачом и изготовителем имплантата перед использованием изделия.
- Не позволяйте детям использовать изделие. Не разрешайте пользоваться изделием людям, которые не знакомы с данными инструкциями.
- Не позволяйте людям с ограниченными физическими или умственными способностями пользоваться данным изделием без присмотра. Они должны постоянно находиться под присмотром взрослого.
- Запирайте изделие в месте, не доступном для детей и лиц, не допущенных к эксплуатации изделия.
- Во время работы изделие может отбрасывать находящиеся на земле предметы, что может привести к травме. Чтобы уменьшить риск получения серьезных или смертельных травм, соблюдайте инструкции по технике безопасности.
- Запрещается оставлять изделие с работающим двигателем без присмотра.
- При возникновении несчастного случая ответственность несет оператор изделия.
- Перед использованием изделия проверьте детали на отсутствие повреждений.
- Перед началом эксплуатации изделия убедитесь, что вы находитесь на расстоянии не менее 15 м (50 футов) от других людей или животных. Убедитесь, что находящиеся поблизости люди знают, что вы будете использовать изделие.
- Соблюдайте требования национальных или местных законов. В некоторых случаях они могут запрещать или ограничивать использование изделия.
- Ни в коем случае не используйте изделие, если вы устали или находитесь под воздействием спиртного, наркотических веществ или лекарственных препаратов. Они могут повлиять на ваше зрение, реакцию, координацию или оценку действительности.

## Инструкции по технике безопасности во время сборки



**ПРЕДУПРЕЖДЕНИЕ:** Перед эксплуатацией данного изделия внимательно прочитайте, усвойте и следуйте данными инструкциями.

- Перед сборкой изделия извлеките из него аккумулятор.
- Используйте проверенные защитные перчатки.
- При использовании режущего диска или лезвия для травы убедитесь, что изделие оснащено рукояткой, защитным щитком и оснасткай правильного типа.
- Неисправный или неправильный щиток может стать причиной травмы. Запрещается использовать режущее оборудование без установленной одобренной защиты.
- Перед запуском изделия проверьте правильность установки крышки и штанги.
- Ведущий диск и опорный фланец должны правильно входить в центральное отверстие режущего оборудования. Неправильная

установка режущего оборудования может привести к травме или смерти.

- Для безопасной эксплуатации изделия и во избежание травм оператора или посторонних лиц изделие всегда должно правильно крепиться к оснастке.

## Инструкции по технике безопасности во время эксплуатации

- Прежде чем использовать изделие, убедитесь, что оно полностью собрано.
- Перед запуском уберите изделие на 3 м (10 футов) от места, в котором вы наполняли топливный бак. Положите изделие на ровную поверхность. Убедитесь, что режущее оборудование не касается грунта или других объектов.
- Изделие может отбрасывать находящиеся на земле предметы, что может причинить вред глазам. Всегда пользуйтесь одобренными средствами защиты глаз при использовании изделия.
- Будьте осторожны, во время работы к изделию может незаметно приблизиться ребенок.
- Не пользуйтесь изделием, если в рабочей зоне находятся другие люди. Выключайте изделие при входе другого человека в рабочую зону.
- Всегда держите изделие под контролем.
- Не пользуйтесь изделием, если вы не сможете получить помощь при несчастном случае. Прежде чем начать использовать изделие, всегда сообщайте об этом другим людям.
- Не поворачивайтесь с изделием, не убедившись в отсутствии людей или животных в опасной зоне.
- Перед началом работы уберите все посторонние материалы из рабочей зоны. При ударе режущего оборудования о предмет последний может отскочить и привести к травме или повреждению. Посторонние материалы могут наматываться на режущее оборудование и привести к повреждению.
- Запрещается пользоваться изделием в плохую погоду (при тумане, дожде, сильном ветре, опасности удара молнии и других погодных явлениях). Плохие погодные условия могут создавать опасные условия для работы (например, скользкие поверхности).
- Убедитесь, что вы можете свободно перемещаться и работать в устойчивом положении.

(Рис. 19)

- Убедитесь в отсутствии риска падения во время использования изделия. Запрещается наклоняться во время эксплуатации изделия.
- Всегда держите изделие двумя руками. Держите изделие с правой стороны от тела.

(Рис. 20)

- Во время работы держите режущее оборудование ниже пояса.
- Если при запуске двигателя заслонка находится в закрытом положении, режущее оборудование начинает вращаться.
- Не прикасайтесь к зубчатой передаче после остановки двигателя. После остановки двигателя она имеет высокую температуру. Горячие поверхности могут стать причиной травм.
- Выключайте двигатель перед перемещением изделия.
- Запрещается класть изделие на землю с работающим двигателем.
- Чтобы очистить изделие от посторонних материалов, выключите двигатель и дождитесь полной остановки режущего оборудования. Дождитесь остановки режущего оборудования, прежде чем вы или ваш помощник уберет срезанный материал.

## Средства индивидуальной защиты



**ПРЕДУПРЕЖДЕНИЕ:** В обязательном порядке прочитайте следующие инструкции по технике безопасности, прежде чем приступить к эксплуатации изделия.

- Каждый раз при работе с изделием следует использовать одобренные средства индивидуальной защиты. Средства индивидуальной защиты не могут полностью исключить риск получения травмы, но при несчастном случае они снижают тяжесть травмы. За помощью по правильному выбору оборудования обращайтесь к дилеру.
- Используйте защитный шлем в тех случаях, когда существует вероятность падения предметов.

(Рис. 21)

- Следует пользоваться одобренными защитными наушниками с достаточным уровнем подавления шума. Продолжительное воздействие шума может повлечь неизлечимое ухудшение слуха.

(Рис. 22)

- Пользуйтесь проверенными средствами защиты глаз. При использовании защитной маски следует пользоваться также одобренными защитными очками. Под одобренными защитными очками подразумеваются очки, отвечающие требованиям стандарта ANSI Z87.1 для США или EN 166 для стран ЕС.

(Рис. 23)

- При необходимости надевайте перчатки, например, при закреплении, проверке или очистке режущего оборудования.

(Рис. 24)

- Надевайте прочную обувь с нескользящей подошвой.

(Рис. 25)

- Надевайте одежду из прочного материала. Всегда надевайте длинные прочные брюки и верхнюю одежду с длинными рукавами. Запрещается надевать свободную одежду, которая может зацепиться за ветви или кустарник. Не надевайте ювелирные украшения, шорты, сандалии и не ходите босиком. Зафиксируйте волосы выше уровня плеч.
- Средства оказания первой помощи всегда должны быть под рукой.

(Рис. 26)

## Защитные устройства на изделии



**ПРЕДУПРЕЖДЕНИЕ:** В обязательном порядке прочитайте следующие инструкции по технике безопасности, прежде чем приступать к эксплуатации изделия.

- Запрещается использовать изделие с неисправными защитными устройствами.
- Регулярно выполняйте проверку защитных устройств. См. раздел *График технического обслуживания на стр. 324*.
- Если защитные устройства неисправны, обратитесь к своему сервисному дилеру Husqvarna.

## Проверка стопора дроссельного регулятора

1. Проверьте плавность срабатывания дроссельного регулятора (B) и его стопора (A), а также функционирование возвратной пружины. (Рис. 27)
2. Нажмите на стопор дроссельного регулятора и убедитесь, что он возвращается в исходное положение при отпускании. (Рис. 28)
3. Убедитесь, что при отпускании стопора дроссельный регулятор блокируется в положении холостого хода. (Рис. 29)
4. Запустите изделие на полной мощности.
5. Отпустите дроссельный регулятор и убедитесь, что режущее оборудование останавливается и остается неподвижным.



**ПРЕДУПРЕЖДЕНИЕ:** Если режущее оборудование двигается, когда дроссельный регулятор находится в положении холостого хода, необходимо отрегулировать холостой ход карбюратора. См. раздел *Регулировка оборотов холостого хода на стр. 325*.

## Проверка выключателя

1. Запустите двигатель.

2. Переместите выключатель в положение останова и убедитесь, что двигатель останавливается. (Рис. 30)

## Проверка щитка режущего оборудования



**ПРЕДУПРЕЖДЕНИЕ:** Запрещается использовать режущее оборудование без одобренного и правильно установленного щитка режущего оборудования. Всегда используйте щиток режущего оборудования, рекомендованный для используемого в данный момент режущего оборудования, см. раздел *Принадлежности на стр. 329*. Установка неправильного или неисправного щитка режущего оборудования может привести к тяжелой травме.

Щиток режущего оборудования предотвращает выброс предметов в сторону оператора. Он также позволяет избежать травм в случае соприкосновения оператора с режущим оборудованием.

1. Полностью остановите двигатель.
2. Осмотрите на наличие повреждений, например, трещин. (Рис. 31)
3. Если щиток режущего оборудования поврежден, замените его.

## Глушитель

(Рис. 32)

- Запрещается использовать двигатель с поврежденным глушителем. Поврежденный глушитель повышает уровень шума и риск пожара. Держите огнетушитель в пределах досягаемости.
- Периодически проверяйте надежность крепления глушителя к корпусу изделия.
- Не прикасайтесь к двигателю или глушителю во время работы двигателя. Не прикасайтесь к двигателю или глушителю в течение некоторого времени после выключения двигателя. Горячие поверхности могут стать причиной травм.
- Горячий глушитель может стать причиной пожара. Соблюдайте осторожность при использовании изделия вблизи легковоспламеняющихся жидкостей или газов.
- Не прикасайтесь к деталям глушителя, если он поврежден. На деталях могут находиться канцерогенные химические вещества.

## Установка и снятие контргайки



**ПРЕДУПРЕЖДЕНИЕ:** Остановите двигатель, наденьте защитные перчатки и обращайтесь с острыми краями режущего оборудования с осторожностью.

На некоторых типах режущего оборудования для крепления используется контргайка. Контргайка имеет левостороннюю резьбу.

- При сборке следует затягивать контргайку против направления вращения режущего оборудования.
- При разборке необходимо поворачивать контргайку в направлении вращения режущего оборудования.
- Используйте торцевой ключ с длинной ручкой для ослабления и затягивания контргайки. На рисунке стрелкой показан участок, откуда вы можете управлять торцевым ключом. (Рис. 33)



**ПРЕДУПРЕЖДЕНИЕ:** При ослаблении и затягивании контргайки существует риск травмирования лезвием. При выполнении этих операций всегда обеспечивайте защиту рук, используя щиток ножа.

**Примечание:** Убедитесь, что вы не можете повернуть контргайку вручную. Замените гайку, если сопротивление нейлоновой прокладки не составляет минимум 1,5 Нм. Контргайку следует заменить после примерно 10-кратного использования.

### Режущее оборудование



**ПРЕДУПРЕЖДЕНИЕ:** При выполнении работ с режущим оборудованием оно не должно вращаться. Убедитесь, что двигатель остановился. В обязательном порядке снимите колпачок свечи зажигания, прежде чем приступить к работе с режущим оборудованием.



**ПРЕДУПРЕЖДЕНИЕ:** Проверьте режущее оборудование на наличие повреждений. Поврежденное режущее оборудование может стать причиной несчастных случаев. Замените поврежденное режущее оборудование.



**ПРЕДУПРЕЖДЕНИЕ:** Используйте правильное режущее оборудование. Пользуйтесь режущим оборудованием только с рекомендованной защитой, см. раздел *Принадлежности на стр. 329*.

### Режущее оборудование

- Для стрижки жесткой травы используйте лезвия и ножи для травы.

(Рис. 34)

- Для стрижки травы используйте головку триммера.

(Рис. 35)

- Для снижения риска несчастных случаев следите за тем, чтобы зубья ножа были надлежащим образом заточены.

(Рис. 36)

- Осмотрите режущее оборудование на наличие повреждений и трещин. Замените поврежденное режущее оборудование.
- Пользуйтесь режущим оборудованием только с рекомендованной защитой. См. раздел *Принадлежности на стр. 329*.

### Головка триммера



**ПРЕДУПРЕЖДЕНИЕ:** В обязательном порядке убедитесь, что режущая леска плотно и равномерно намотана на барабан во избежание вредной вибрации.

(Рис. 37)

- Используйте только рекомендованные головки триммера и режущие лески.
- Используйте только рекомендованное режущее оборудование.
- Для меньшего инструмента требуются головки триммера меньшего размера и наоборот.
- Крайне важна длина режущей лески. Более длинная леска требует более мощного двигателя, чем короткая леска такого же диаметра.
- Убедитесь, что нож, размещенный на щитке триммера, не поврежден. Он обрезает режущую леску до необходимой длины.
- Для продления срока службы режущей лески ее можно вымачивать в воде в течение нескольких дней перед использованием.

### Лезвия и ножи для травы

- Используйте изделие с одобренным лезвием для травы. Запрещается использовать лезвие для травы, если все необходимые детали не установлены должным образом. Убедитесь, что установка выполнена правильно и используются соответствующие детали. Неправильная установка может привести к отрыву ножа и серьезной травме оператора или находящихся рядом посторонних лиц.
- При работе с ножом или техническом обслуживании всегда надевайте защитные перчатки.
- При использовании изделия с лезвием для травы надевайте защитный шлем.
- Лезвие и нож для травы предназначены для выкашивания грубой травы.
- Нож для травы может стать причиной травмы, если он продолжает вращаться после остановки двигателя или отпускания рычага дросселя. Убедитесь, что нож для травы полностью

остановился, прежде чем выполнять техническое обслуживание.

- Всегда выключайте двигатель, прежде чем приступить к работе с режущим оборудованием. Убедитесь, что режущее оборудование полностью остановилось. Отсоедините провод свечи зажигания.
- Используйте только одобренное режущее оборудование или правильно заточенный нож.
- Режущие зубья ножа должны быть правильно заточены.
- Не используйте поврежденное режущее оборудование.
- Перед транспортировкой или помещением изделия на хранение установите на лезвие для травы транспортировочный щиток.

## Правила безопасного обращения с топливом



**ПРЕДУПРЕЖДЕНИЕ:** В обязательном порядке прочитайте следующие инструкции по технике безопасности, прежде чем приступать к эксплуатации изделия.

- Не смешивайте топливо в помещении или рядом с источником тепла.
- Запрещается запускать изделие, если на него попало топливо или моторное масло. Удалите постороннее топливо/масло и дайте изделию высохнуть. Удалите постороннее топливо с поверхности изделия.
- Если топливо попало на одежду, немедленно смените ее.
- Не допускайте попадания топлива на тело, это может причинить вред здоровью. При попадании топлива на тело смойте его водой с мылом.
- Запрещается запускать двигатель, если вы пролили масло или топливо на изделие или тело.
- Запрещается запускать изделие при наличии утечки из двигателя. Регулярно проверяйте двигатель на наличие утечек.
- Соблюдайте осторожность при обращении с топливом. Топливо является легковоспламеняющейся жидкостью со взрывоопасными парами и может привести к серьезным или смертельным травмам.
- Запрещается вдыхать пары топлива, т. к. это может причинить вред здоровью. Убедитесь в наличии достаточного потока воздуха.
- Запрещается курить вблизи топлива или двигателя.
- Запрещается ставить теплые предметы рядом с топливом или двигателем.
- Запрещается доливать топливо при работающем двигателе.
- Прежде чем заправить изделие, убедитесь, что двигатель полностью остыл.

- Перед заправкой топлива медленно откройте крышку топливного бака и осторожно сбросьте давление.
- Запрещается заливать топливо в двигатель в помещении. Недостаточная вентиляция может привести к травме или смерти в результате удушья или отравления угарным газом.
- Аккуратно затяните крышку топливного бака во избежание возгорания.
- Переместите изделие минимум на 3 м (10 футов) от места заправки топливом, прежде чем запустить его.
- Не наливайте в топливный бак слишком много топлива.
- Убедитесь, что при перемещении изделия или емкости для топлива невозможно возникновение утечки.
- Запрещает размещать изделие или емкость для топлива вблизи открытого огня, искр или горящих фитилей. Убедитесь, что в месте хранения отсутствует открытый огонь.
- Используйте только одобренные емкости для переноски и хранения топлива.
- Сливайте топливо из топливного бака перед размещением изделия на длительное хранение. Соблюдайте требования местного законодательства в отношении места утилизации топлива.
- Очистите изделие, прежде чем поместить его на длительное хранение.
- Прежде чем поместить изделие на хранение, снимите колпачок свечи зажигания во избежание случайного запуска двигателя.

## Инструкции по технике безопасности во время технического обслуживания



**ПРЕДУПРЕЖДЕНИЕ:** В обязательном порядке прочитайте следующие инструкции по технике безопасности, прежде чем приступать к эксплуатации изделия.

- Остановите двигатель, убедитесь в том, что режущее оборудование останавливается, и перед выполнением технического обслуживания дайте изделию остыть.
- Перед проведением технического обслуживания отсоедините колпачок свечи зажигания.
- Выхлопные газы из двигателя содержат окись углерода — не имеющий запаха, токсичный и чрезвычайно опасный газ, который может стать причиной смерти. Запрещается эксплуатировать изделие в помещении или в замкнутых пространствах.
- Выхлопные газы двигателя имеют высокую температуру и могут содержать искры. Запрещается использовать изделие в помещении

- или рядом с легковоспламеняющимися материалами.
- Использование принадлежностей или внесение изменений в конструкцию изделия, не одобренных производителем, может привести к серьезным или смертельным травмам. Запрещается вносить изменения в конструкцию изделия. Всегда пользуйтесь только оригинальными принадлежностями.
- При несоблюдении правил и сроков выполнения техобслуживания риск получения травмы или повреждения изделия возрастает.

- Выполняйте техобслуживание в строгом соответствии с инструкциями, приведенными в Руководстве по эксплуатации. Для проведения всех других работ по обслуживанию обращайтесь в сервисный центр Husqvarna.
- Регулярно обращайтесь в авторизованный сервисный центр Husqvarna для проведения техобслуживания изделия.
- Замените поврежденные, сломанные или изношенные детали.

## Сборка

### Введение



**ПРЕДУПРЕЖДЕНИЕ:** Перед сборкой изделия ознакомьтесь с разделом, посвященным безопасности, и усвойте его содержание.



**ПРЕДУПРЕЖДЕНИЕ:** Перед сборкой изделия снимите со свечи зажигания провод свечи зажигания.



**ПРЕДУПРЕЖДЕНИЕ:** Используйте защитные перчатки.



**ПРЕДУПРЕЖДЕНИЕ:** Всегда используйте щиток, рекомендуемый для установленного типа режущего оборудования. См. раздел *Принадлежности на стр. 329*.



**ПРЕДУПРЕЖДЕНИЕ:** Неправильная установка режущего оборудования может стать причиной травмы или смерти.

### Установка изогнутой рукоятки

1. Установите изогнутую рукоятку на петельную рукоятку, как показано на рисунке. Затяните гайку. (Рис. 38)
2. Помните, что изогнутая рукоятка устанавливается между стрелками на штанге.

### Сборка двухсекционной штанги

1. Поверните ручку, чтобы ослабить соединительную муфту. (Рис. 39)
2. Совместите контактный выступ режущего оборудования (А) с отверстием на муфте (В). (Рис. 40)
3. Вставьте оборудование в муфту до щелчка. (Рис. 41)
4. Затяните поворотный переключатель до упора. (Рис. 39)

### Разборка двухсекционной штанги

1. Поверните ручку на 3 оборота или более, чтобы ослабить соединительную муфту. (Рис. 39)
2. Нажмите и удерживайте кнопку (С).
3. Крепко держите двигатель в сборе.
4. Извлеките режущее оборудование из муфты. (Рис. 42)

### Установка режущего оборудования

Режущее оборудование включает в себя режущий инструмент и щиток режущего оборудования.



**ВНИМАНИЕ:** В обязательном порядке снимите дополнительное ограждение.

**Примечание:** Используйте рекомендованный щиток для лезвия. См. раздел *Принадлежности на стр. 329*.

1. Установите щиток ножа на вал. Закрепите щиток ножа с помощью болта. (Рис. 43)
2. Наденьте ведущий диск (В) на выходной вал.
3. Поворачивайте выходной вал до тех пор, пока одно из отверстий ведущего диска не совместится с отверстием в редукторе.
4. Вставьте стопорный штифт (С) в отверстие, чтобы зафиксировать вал.
5. Установите лезвие (D), опорный колпак (E) и опорный фланец (F) на выходной вал.
6. Установите гайку (G). С помощью комбинированного ключа затяните гайку моментом 35-50 Нм. Держите ручку комбинированного ключа как можно ближе к щитку ножа.



7. Гайка затягивается при вращении комбинированного ключа против направления вращения режущего оборудования. (Рис. 44)

**Примечание:** Левосторонняя резьба.

## Установка щитка режущего оборудования и головки триммера

1. Закрепите щиток режущего оборудования (А) на штанге с помощью болта (L). (Рис. 45)
2. Наденьте ведущий диск (В) на выходной вал. (Рис. 46)
3. Поворачивайте выходной вал до тех пор, пока отверстие ведущего диска не совместится с отверстием в редукторе.
4. Вставьте небольшую отвертку (С) в отверстие, чтобы зафиксировать вал.
5. Поворачивайте головку триммера (Н) против часовой стрелки, чтобы закрепить головку на редукторе. (Рис. 47)

**Примечание:** Левосторонняя резьба.

## Установка транспортировочного щитка

- Установите транспортировочный щиток на нож. (Рис. 48)

## Установка оснастки



**ПРЕДУПРЕЖДЕНИЕ:** Изделие всегда должно быть правильно закреплено на

оснастке. В противном случае вы не сможете безопасно использовать изделие, что может привести к травмированию вас или окружающих. Не используйте неисправную оснастку. Запрещается использовать оснастку со сломанным устройством быстрого расцепления.

1. Наденьте оснастку.
2. Подключите изделие к оснастке.
3. Отрегулируйте оснастку до оптимального рабочего положения.
4. Отрегулируйте боковые ремни таким образом, чтобы вес изделия равномерно распределялся на плечи. (Рис. 49)
5. Отрегулируйте положение оснастки таким образом, чтобы режущее оборудование находилось параллельно земле.
6. Режущее оборудование должно слегка касаться земли. Затем отрегулируйте фиксатор оснастки для правильного баланса изделия.

**Примечание:** При использовании лезвия для травы сбалансированное положение должно находиться на высоте приблизительно 10 см/4 дюйма над землей.

# Эксплуатация

## Введение



**ПРЕДУПРЕЖДЕНИЕ:** Перед эксплуатацией прибора необходимо внимательно изучить раздел безопасности.

смешанное топливо-алкилат Husqvarna надлежащего качества. Данный тип топлива содержит меньшее количество вредных веществ по сравнению с обычным топливом, что приводит к сокращению вредных выбросов. Такое топливо при сгорании образует меньшее количество остатков, благодаря чему компоненты двигателя остаются более чистыми.

## Топливо

Данное изделие оборудовано двухтактным двигателем.



**ВНИМАНИЕ:** Заправка неподходящим типом топлива может привести к повреждению двигателя. Используйте смесь бензина и масла для двухтактных двигателей.

## Смешивание топлива

### Бензин

- Используйте неэтилированный бензин надлежащего качества с максимальным содержанием этанола 10%.



**ВНИМАНИЕ:** Не используйте бензин с октановым числом меньше 90 RON/87 AKI. При более низком октановом числе двигатель может производить стук, что в свою очередь может привести к повреждению двигателя.

## Предварительно смешанное топливо

- Для обеспечения оптимальной производительности и продления срока службы двигателя используйте предварительно

- Рекомендуется использовать бензин с более высоким октановым числом, если двигатель работает на постоянных высоких оборотах.



**ВНИМАНИЕ:** Срок хранения топливной смеси не должен превышать 1 месяца.

### Масло для двухтактных двигателей

- Для достижения оптимальных результатов и мощности пользуйтесь маслом Husqvarna для двухтактных двигателей.
- Если у вас нет масла Husqvarna для двухтактных двигателей, вы можете использовать высококачественное масло, предназначенное для двухтактных двигателей с воздушным охлаждением. Для выбора правильного масла обратитесь к своему дилеру по обслуживанию.



**ВНИМАНИЕ:** Запрещается использовать масло, предназначенное для двухтактных двигателей с внешним водяным охлаждением, т.н. "outboard oil".  
Использовать масло для четырехтактных двигателей запрещается.

### Смешивание бензина и масла для двухтактных двигателей

Бензин, л	Масло для двухтактных двигателей, л
	<b>2% (50:1)</b>
5	0,10
10	0,20
15	0,30
20	0,40



**ВНИМАНИЕ:** Небольшие неточности при смешивании небольшого количества топлива могут значительно повлиять на соотношение компонентов в смеси. Внимательно измеряйте количество масла, чтобы обеспечить правильное соотношение компонентов.

(Рис. 50)

1. Добавьте половину количества бензина в чистую емкость для топлива.
2. Добавьте все количество масла.
3. Взболтайте топливную смесь.
4. Добавьте оставшуюся часть бензина в емкость.
5. Осторожно взболтайте топливную смесь.

### Заправка топливного бака

1. Очистите поверхность вокруг крышки топливного бака. (Рис. 51)
2. Взболтайте емкость и убедитесь, что топливо полностью смешалось.
3. Снимите крышку топливного бака и заполните бак.
4. Аккуратно затяните крышку топливного бака.
5. Перед запуском двигателя относите изделие в сторону не менее чем на 3 м / 10 футов от источника топлива и места заправки топливом.

**Примечание:** Информацию по расположению топливного бака на изделии см. в разделе *Обзор изделия на стр. 313*.

### Осмотр перед началом работы

1. Убедитесь, что продукт не имеет поврежденных, ослабленных, отсутствующих или изношенных деталей.
2. Проверьте затяжку гаек, винтов и болтов.
3. Убедитесь, что лезвия или головка триммера не повреждены.
4. Убедитесь, что контргайка затянута. См. раздел *Установка и снятие контргайки на стр. 317*.
5. Убедитесь, что воздушный фильтр не засорен.
6. Убедитесь, что защитные устройства изделия исправны.
7. Убедитесь в отсутствии утечек топлива.

### Запуск холодного двигателя

1. Положите изделие на ровную поверхность и убедитесь, что никакие предметы не касаются режущего оборудования.
2. Переведите регулятор газа в положение полного газа. (Рис. 52)
3. Нажмите 10 раз на грушу ручного нагнетателя. (Рис. 53)
4. Переведите заслонку в закрытое положение. (Рис. 54)
5. Держите изделие на уровне земли. Правой рукой медленно потяните за ручку шнура стартера, пока не почувствуете сопротивление. Быстро и с усилием тяните ручку шнура стартера, пока не услышите, что двигатель запущен. (Рис. 55)

**Примечание:** Не наматывайте шнур стартера вокруг руки. (Рис. 56)



**ВНИМАНИЕ:** Не вытягивайте шнур стартера полностью и не выпускайте ручку шнура стартера. Это может привести к повреждению изделия.

6. Переведите заслонку в рабочее положение и тяните ручку шнура стартера, пока двигатель не запустится.
7. Слегка нажмите на дроссельный регулятор и запустите двигатель на низких оборотах в течение 60 секунд.



**ПРЕДУПРЕЖДЕНИЕ:** Не прикасайтесь к крышке. При поврежденном колпачке свечи зажигания возникает риск ожога и поражения электрическим током. Не пользуйтесь изделием с поврежденным колпачком свечи зажигания.

## Запуск прогретого двигателя

1. Переведите выключатель в положение запуска.
2. Нажмите 10 раз на грушу ручного нагнетателя.
3. Установите заслонку в рабочее положение, затем потяните шнур стартера, пока двигатель не запустится.

## Остановка изделия

- Нажмите на выключатель, чтобы остановить двигатель. (Рис. 30)

**Примечание:** Выключатель автоматически возвращается в исходное положение.

## Общие инструкции по эксплуатации



**ПРЕДУПРЕЖДЕНИЕ:** Соблюдайте осторожность при пилении напряженных стволов деревьев. Ствол может спружинить, вернувшись в первоначальное положение до или после пиления, и повредить изделие или нанести вам травму.

- Создайте открытый участок на одном из концов рабочей зоны и начинайте работу оттуда.
- В ходе работы системно перемещайтесь по рабочему участку. (Рис. 57)
- Двигайтесь вперед и смещайте изделие влево и вправо до конца, чтобы при каждом смещении в сторону очищать участок шириной 4-5 м.
- Расчистите участок длиной 75 м, после чего поворачивайтесь и возвращайтесь назад. По мере продвижения вперед держите рядом с собой канистру с топливом.
- Двигайтесь в таком направлении, при котором пересечение канав и препятствий будет сведено к минимуму.

- Двигайтесь в таком направлении, при котором срезанная растительность под воздействием ветра будет падать на уже очищенную территорию. (Рис. 58)
- Работайте поперек склона, не передвигайтесь вверх и вниз по склону.

## Подрезка травы с помощью лезвия для травы

1. Во время эксплуатации изделия ноги должны быть расставлены. Убедитесь, что вы устойчиво стоите на земле.
2. Опорный колпак должен слегка касаться земли. Это предотвращает контакт ножа с землей.
3. Подрезайте траву маятниковым движением справа налево. Кошение должно выполняться левым краем ножа (между 8 и 12 часами). (Рис. 59)
4. При подрезке травы наклоняйте нож влево.

**Примечание:** Трава будет собираться в одну линию.

5. Возвращайте инструмент в исходное положение маятниковым движением слева направо.
6. Выполняйте работу ритмично.
7. Продвигайтесь вперед, сохраняя устойчивое положение на земле.
8. Остановите двигатель.
9. Извлеките изделие из зажима на оснастке.
10. Положите изделие на землю.
11. Соберите срезанный материал.

## Триммерная стрижка газонов головкой триммера

### Очистка (Рис. 60)

Для достижения оптимального результата:

- Держите триммер так, чтобы головка триммера была над землей.
- Немного наклоните головку триммера.
- Конец режущей лески должен касаться земли вокруг предметов

### Стрижка травы

1. Держите головку триммера чуть выше земли под углом. Не прижимайте режущую леску к траве. (Рис. 61)
2. Уменьшите длину режущей лески на 10-12 см / 4-4,75 дюйма.
3. Уменьшите частоту вращения двигателя, чтобы уменьшить риск повреждения растений.
4. При стрижке травы вблизи предметов дроссель должен быть открыт на 80%. (Рис. 62)

## Кошение травы

1. При кошении травы держите режущую леску триммера параллельно земле. (Рис. 63)
2. Не прижимайте головку триммера к земле. Это может привести к повреждению изделия и грунта.
3. Не позволяйте головке триммера постоянно соприкасаться с землей, это может повредить головку триммера.
4. Для скашивания травы перемещайте изделие из стороны в сторону при полностью открытом дросселе. Убедитесь, что режущая леска расположена параллельно земле. (Рис. 64)

## Уборка травы

Воздушный поток от вращающейся режущей лески можно использовать для очистки участка от скошенной травы.

1. Держите головку триммера вместе с леской параллельно земле, не касаясь ее.

2. Полностью откройте дроссель.
3. Перемещайте триммер из стороны в сторону и очистите участок от скошенной травы.



**ПРЕДУПРЕЖДЕНИЕ:** Во избежание разбалансировки и вибраций на рукоятках каждый раз при установке новой режущей лески очищайте кожух головки триммера. Кроме того, проверяйте другие детали головки триммера и при необходимости очищайте их.

## Замена режущей лески

См. последнюю страницу данного руководства по эксплуатации.

# Техническое обслуживание

## Введение



**ПРЕДУПРЕЖДЕНИЕ:** Перед выполнением техобслуживания необходимо внимательно изучить и понять раздел безопасности.

Для выполнения любых работ по сервисному обслуживанию и ремонту изделия необходимо

пройти специальное обучение. Мы гарантируем доступность услуг по профессиональному ремонту и сервисному обслуживанию. Если ваш дилер не занимается сервисным обслуживанием, обратитесь к нему для получения информации о ближайшем сервисном центре.

## График технического обслуживания

Техническое обслуживание	Еже-дневно	Еже-дельно	Ежеме-сячно
Очистите наружные поверхности.	X		
Очистите воздушный фильтр. При необходимости выполните замену.	X		
Проверьте работу стопора рычага дросселя и самого рычага дросселя.	X		
Проверьте выключатель двигателя.	X		
Проверьте щитки.	X		
Проверьте головку триммера.	X		
Проверьте контргайку.	X		
Проверьте, нет ли утечек топлива.	X		
Убедитесь, что нож для травы острый, отцентрирован и не имеет повреждений на лезвии или центральном отверстии.	X		
Убедитесь, что режущее оборудование не вращается на холостых оборотах.	X		
Нанесите смазку на двухсекционную штангу.		X	

Техническое обслуживание	Еже-дневно	Еже-недельно	Ежеме-сячно
Проверьте ручку стартера и шнур стартера.		X	
Проверьте смазку зубчатой передачи.		X	
Очистите наружную поверхность свечи зажигания. Снимите свечу зажигания и измерьте зазор между электродами. Отрегулируйте зазор между электродами или замените свечу зажигания.		X	
Очистите систему охлаждения.		X	
Очистите искрогасительную сетку на глушителе.		X	
Очистите наружные поверхности карбюратора и область вокруг него.		X	
Проверьте топливный фильтр на наличие загрязнений.		X	
Проверьте топливный шланг на наличие повреждений.		X	
Осмотрите все провода и соединения.		X	
Проверьте сцепление, пружины сцепления и барабан сцепления на износ.			X
Замените свечу зажигания.			X

## Регулировка оборотов холостого хода

Перед регулировкой скорости холостого хода убедитесь, что воздушный фильтр чистый и установлена крышка воздушного фильтра.

1. Поворачивайте винт регулировки холостого хода, отмеченный символом "Т", по часовой стрелке, пока режущее оборудование не начнет вращаться. (Рис. 65)
2. Поворачивайте винт регулировки холостого хода, отмеченный символом "Т", против часовой стрелки, пока режущее оборудование не остановится.
3. Скорость холостого хода должна быть ниже скорости, при которой режущее оборудование начинает вращаться. Обороты холостого хода правильные, если двигатель работает ровно во всех положениях.

## Проверка глушителя



**ПРЕДУПРЕЖДЕНИЕ:** Ни в коем случае не пользуйтесь изделием с неисправным глушителем.

(Рис. 32)



**ПРЕДУПРЕЖДЕНИЕ:** Выхлопные газы двигателя имеют высокую температуру и могут содержать искры, которые в свою очередь могут привести к пожару. Поэтому изделие ни в коем случае не следует запускать в помещении или

рядом с легковоспламеняющимися материалами!

Глушитель предназначен для максимального снижения уровня шума и отвода выхлопных газов в сторону от оператора.

- Убедитесь, что глушитель установлен на изделие надлежащим образом и не поврежден. (Рис. 66)

## Очистка системы охлаждения

- Щеткой очистите воздухозаборник (А) на стартере и ребра охлаждения (В) на цилиндре. (Рис. 67)

## Проверка свечи зажигания



**ВНИМАНИЕ:** Используйте только рекомендуемые свечи зажигания. См. раздел *Технические данные* на стр. 327. Применение неподходящих свечей зажигания может привести к повреждению изделия.

1. Если изделие запускается/работает с трудом или функционирует ненадлежащим образом на холостых оборотах, проверьте свечу зажигания на наличие посторонних материалов. Чтобы уменьшить риск появления нежелательного материала на электродах свечи зажигания, соблюдайте следующие инструкции:
  - a) убедитесь в правильности регулировки скорости холостого хода;
  - b) убедитесь в правильности состава топливной смеси;
  - c) убедитесь, что воздушный фильтр чист;

- очистите свечу зажигания, если она загрязнена.
- Проверьте правильность зазора между электродами. См. раздел *Технические данные на стр. 327*. (Рис. 68)
- Выполняйте замену свечи зажигания раз в месяц или чаще, если это необходимо.

## Смазывание двухсекционной штанги

- Смазывайте конец ведущего вала через каждые 30 часов эксплуатации. (Рис. 69)

## Очистка воздушного фильтра

- Снимите крышку воздушного фильтра и воздушный фильтр. (Рис. 70)
- Промойте воздушный фильтр теплой мыльной водой. Перед установкой фильтра на место убедитесь, что он полностью высох.
- Если воздушный фильтр слишком грязный, чтобы полностью его очистить, замените его. Всегда заменяйте поврежденный воздушный фильтр.
- Если изделие оснащено поролоновым воздушным фильтром, нанесите масло для воздушного фильтра только на поролоновый фильтр. Нельзя наносить масло на фетровый фильтр.

## Нанесение масла на воздушный фильтр



**ВНИМАНИЕ:** Необходимо использовать специальное масло для воздушных фильтров Husqvarna. Не используйте другие виды масла.



**ПРЕДУПРЕЖДЕНИЕ:** Наденьте защитные перчатки. Масло для воздушного фильтра может вызвать раздражение кожи.

- Поместите воздушный фильтр в полиэтиленовый пакет.
- Налейте масло в полиэтиленовый пакет.
- Сожмите пакет, чтобы равномерно распределить масло по воздушному фильтру.
- Отожмите излишки масла из воздушного фильтра в пластиковый пакет. (Рис. 71)

## Добавление смазки в зубчатую передачу

- Убедитесь, что зубчатая передача на  $\frac{3}{4}$  заполнена смазкой для зубчатой передачи. (Рис. 72)

## Регулировка троса дросселя

- Убедитесь, что трос дросселя натянут и не запускает изделие.
- Отрегулируйте гайку на тросе дросселя. (Рис. 73)
- Затяните контргайки.

## Поиск и устранение неисправностей

### Двигатель не запускается

Проверка	Возможная причина	Порядок действий
Выключатель.	Выключатель находится в положении останова.	Обратитесь в авторизованный сервисный центр для замены выключателя.
Собачки стартера.	Собачки стартера не могут свободно перемещаться.	Снимите крышку стартера и очистите область вокруг собачек стартера. См. раздел <i>Обзор изделия на стр. 313</i> . Обратитесь в авторизованный сервисный центр за помощью.
Топливный бак.	Топливо несоответствующего типа.	Опорожните топливный бак и залейте правильное топливо.

Проверка	Возможная причина	Порядок действий
Свеча зажигания.	Свеча зажигания загрязнена или намокла.	Убедитесь, что свеча зажигания сухая и чистая.
	Неправильный зазор между электродами свечи зажигания.	Очистите свечу зажигания. Проверьте правильность зазора между электродами. Убедитесь, что свеча зажигания оснащена изоляцией радиопомех.
	Крепление свечи зажигания ослаблено.	Правильный зазор между электродами см. в технических данных. Затяните свечу зажигания.

## Двигатель запускается, но затем снова останавливается

Проверка	Возможная причина	Порядок действий
Топливный бак	Топливо несоответствующего типа.	Опорожните топливный бак и залейте в него правильное топливо.
Воздушный фильтр	Засорен воздушный фильтр.	Очистите воздушный фильтр.
Карбюратор	Двигатель не работает надлежащим образом на холостом ходу.	Обратитесь к своему дилеру по обслуживанию.

## Транспортировка и хранение

- Перед помещением на хранение, в обязательном порядке, дайте изделию остыть.
- Перед помещением на хранение и транспортировкой изделия и топлива убедитесь в отсутствии утечек или испарения топлива. Искры или источники открытого огня, например, от электрических устройств или котлов, могут привести к пожару.
- Всегда используйте рекомендованные контейнеры для хранения и транспортировки топлива.
- Перед транспортировкой или помещением изделия на длительное хранение слейте топливо из бака. Утилизируйте топливо в специально предназначенном для этого месте.
- На время транспортировки и хранения устанавливайте на изделие транспортировочный щиток.
- Снимите колпак свечи зажигания со свечи зажигания.
- Закрепляйте изделие на время транспортировки. Убедитесь, что изделие неподвижно зафиксировано.
- Перед помещением на длительное хранение очистите изделие и проведите его техобслуживание.

## Технические данные

### Технические данные

	<b>B26PS</b>
<b>Двигатель</b>	

	<b>B26PS</b>
Объем цилиндра, см <sup>3</sup>	26,2
Диаметр цилиндра, мм	35,8
Длина хода, мм	26
Обороты холостого хода, об/мин	2700-3300
Рекомендованные макс. обороты, об/мин	11 800
Частота вращения выходного вала, об/мин	8700
Максимальная мощность двигателя, согласно ISO 8893, кВт/л. с. при об/мин	0,75 / 1,0 при 8500
Глушитель с каталитическим конвертером	Да
Система зажигания с регулировкой частоты вращения	Да
<b>Система зажигания</b>	
Свеча зажигания	TORCH CMR7H
Зазор между электродами, мм	0,65
<b>Топливная система и система смазки</b>	
Емкость топливного бака, см <sup>3</sup> / л	550 / 0,55
<b>Вес</b>	
Без топлива, режущего оборудования и щитка, кг	5,4
<b>Излучение шума<sup>58</sup></b>	
Уровень мощности звука, измеренный, дБ(А)	109
Уровень мощности звука, гарантированный L <sub>WA</sub> , дБ (А)	112
<b>Уровни шума<sup>59</sup></b>	
Эквивалентный уровень шумового давления на уровне уха пользователя, измерен согласно EN ISO 11806 и ISO 22868, дБ(А):	
С головкой триммера (оригинальной)	96
С лезвием для травы (оригинальным)	99
<b>Уровни вибрации<sup>60</sup></b>	
Эквивалент уровней вибрации (a <sub>hν,eq</sub> ) на ручках, измерен согласно EN ISO 11806 и ISO 22867, м/с <sup>2</sup> :	
С головкой триммера (оригинальной), слева/справа	6,89 / 6,80
С лезвием для травы (оригинальным), слева/справа	6,05 / 7,30

<sup>58</sup> Излучение шума в окружающую среду измеряется как мощность звука (L<sub>WA</sub>) согласно директиве ЕС 2000/14/ЕС. Указанный уровень мощности звука для изделия измерен с оригинальным режущим оборудованием, дающим наивысший уровень. Разница между гарантированной и измеренной мощностью звука заключается в том, что гарантированная мощность звука включает результаты измерений диапазонов и отклонения для изделий одной и той же модели согласно директиве 2000/14/ЕС.

<sup>59</sup> Указанные данные об эквивалентном уровне шумового давления имеют среднестатистический разброс (стандартное отклонение) в 2,5 дБ (А).

<sup>60</sup> Указанные данные о среднем уровне вибраций имеют типичный статистический разброс (стандартное отклонение) 1,5 м/с<sup>2</sup>.



---

## Принадлежности

---

### Принадлежности

Соответствующие принадлежности	Тип	Щиток режущего оборудования
Резьба отверстия вала M10LH		
Лезвие для травы/нож для травы	Grass 200-4 1" (зубья Ø 200-4)	580 30 50-01
Головка триммера	P25 (шнур Ø 2,4 мм)	580 30 50-01

Для указанных моделей рекомендованы следующие насадки.

Одобрённые насадки	Арт. №	Совместимая модель
Насадка-культиватор	577 61 62-02	B26PS
Насадка-воздуходувка	577 61 62-03	B26PS
Насадка-кромкорез	577 61 62-04	B26PS
Насадка-высоторез	577 61 62-05	B26PS
Насадка-триммер для изгороди	967 17 64-01	B26PS
Насадка-кусторез	577 61 62-06	B26PS

## Декларация соответствия ЕС

### Декларация соответствия ЕС

Мы, компания Husqvarna AB, SE-561 82 Huskvarna, ШВЕЦИЯ, тел. +46 36 146500, под свою исключительную ответственность заявляем, что представленное изделие:

Описание	Бензиновый триммер/кусторез
Марка	McCulloch
Платформа/Модель	AT26CSMC/B26PS
Партия	Серийный номер с 2017 года и далее

Подпись от имени: Husqvarna AB, Huskvarna, Швеция, 2017-11-30.



Джон Томпсон, директор по маркетингу продукции, EUAP. (Уполномоченный представитель Husqvarna AB, ответственный за техническую документацию.)

полностью соответствует следующим директивам и нормам ЕС:

Директива/Норматив	Описание
2006/42/EC	"о механическом оборудовании"
2014/30/EU	"об электромагнитной совместимости"
2000/14/EC	"об излучении шума в окружающую среду"
2011/65/EU	"об ограничении использования определенных опасных веществ в электрическом и электронном оборудовании"

Применяются следующие согласованные стандарты и/или технические спецификации:

EN ISO 12100: 2010, CISPR 12:2007+A1:2009, EN ISO 11806-1:2011, EN ISO 14982:2009, EN 50581:2012

В соответствии с Приложением V значения уровня шума согласно декларации составляют:

Измеренный уровень мощности звука: 109 дБ(А)

Гарантированный уровень мощности звука: 112 дБ(А)

Организацией TÜV Rheinland N.A. был проведен добровольный контроль от имени Husqvarna AB, в результате которого был выдан AM 50270951 - Сертификат соответствия директиве ЕС 2006/42/EC о механическом оборудовании.

Сертификат действителен для всех предприятий и стран производителя, как указано на изделии.

Поставляемый бензиновый триммер/кусторез соответствует эталону, прошедшему контроль.

---

## Содержание

---

Въведение.....	331	Отстраняване на проблеми.....	344
Безопасност.....	332	Транспорт и съхранение.....	345
Монтаж.....	337	Технически данни.....	345
Операция.....	339	Принадлежности.....	346
Поддръжка.....	342	Декларация за съответствие на ЕО.....	348

---

## Въведение

---

### Описание на продукта

Този продукт е харсторез с двигател с вътрешно горене.

Ние работим постоянно, за да подобряваме Вашата безопасност и ефективност по време на работа. Свържете се с дистрибутор по обслужването за повече информация.

### Предназначение употреба

Използвайте продукта с резец за косене или тримерна глава за рязане на различни видове

### Общ преглед на продукта

(Фиг. 1)

1. Тримерна глава
2. Капачка за пълнене с грес, ъглова зъбна предавка
3. Ъглова зъбна предавка
4. Предпазител на режещо оборудване
5. Вал
6. Съединение на вала
7. Примкова ръкохватка
8. Регулатор за газта
9. Превключвател за спирене
10. Блокировка на регулатор за газта
11. Капачка на свещ и свещ
12. Дръжка на въжето на стартера
13. Резервоар за гориво
14. Капак на въздушния филтър
15. Купол на горивната помпа
16. Смукач
17. Задвижващ диск
18. Инструкция за експлоатация
19. Гаечен ключ
20. Резец
21. J-образна дръжка
22. Опорен фланец
23. Шайба
24. Контрагайка
25. Самар

растителност. Не използвайте продукта за дейности, различни от подрязване и косене на трева. Използвайте резец за косене или тримерна глава за рязане на трева.

**Забележка:** Възможно е използването на продукта да се регулира от националните или местните разпоредби. Съобразявайте с предоставените разпоредби.

---

26. Пръстен на окачването
27. Шплинт
28. Защита при транспортиране

### Символи върху машината

(Фиг. 2) ПРЕДУПРЕЖДЕНИЕ! Внимавайте и използвайте продукта правилно. Този продукт може да причини сериозно нараняване или смърт на оператора и други хора.

(Фиг. 3) Прочетете внимателно ръководството за оператора и се уверете, че разбирате инструкциите, преди да използвате този продукт.

(Фиг. 4) Използвайте защитна каска на местата, където върху Вас могат да паднат предмети. Използвайте одобрени антифони. Използвайте одобрени защитни средства за очите.

(Фиг. 5) Продуктът е в съответствие с приложимите директиви на ЕО.

(Фиг. 6) Възможно е изхвърчане на предмети от продукта, което може да доведе до нараняване.

- (Фиг. 7) Поддържайте минимална дистанция от 15 m спрямо хора и животни по време на работа с продукта.
- (Фиг. 8) Съществува риск от откат на резаца, ако режещото оборудване докосне предмети, които не разреже веднага. Продуктът може да отреже части от тялото. Поддържайте минимална дистанция от 15 m спрямо хора и животни по време на работа с продукта.
- (Фиг. 9) Максимални обороти на изходния вал.
- (Фиг. 10) Стрелките показват ограниченията на позицията на ръкохватката.
- (Фиг. 11) Използвайте одобрени защитни ръкавици.
- (Фиг. 12) Използвайте устойчиви на плъзгане ботуши за тежък режим на работа.
- (Фиг. 13) Уверете се, че дългата коса е прибрана над раменете.
- (Фиг. 14) Крушка на горивната помпа.
- (Фиг. 15) Смукач: Установете смукача в положение "задействан смукач".
- (Фиг. 16) Поставете смукача в работно положение.
- (Фиг. 17) Гориво.
- (Фиг. 18) Шумови емисии към околната среда съгласно Европейска директива 2000/14/ЕО и законодателството на Нов Южен Уелс „Регламент 2017 относно защитата на дейности, оказващи влияние

на околната среда (контрол на шума)". Данните за шумови емисии могат да бъдат намерени на етикета на машината и в главата „Технически характеристики“.

**ууууwwoox** Типовата табелка показва серийния номер **x** и датата е годината на производство, а **сс** е седмицата на производство.

**Забележка:** Останалите символи/стикери на машината се отнасят до изисквания по отношение на сертификати за определени пазари.

## Емисии Euro V



**ПРЕДУПРЕЖДЕНИЕ:** Намесата в двигателя прави невалидно ЕС одобрението на тип на този продукт.

## Отговорност за продукта

Както е посочено в законите за отговорност за вреди, причинени от стоки, ние не носим отговорност за щети, причинени от нашия продукт, ако:

- продуктът е неправилно ремонтиран.
- продуктът е ремонтиран с части, които не са от производителя или не са одобрени от производителя.
- продуктът има принадлежност, която не е от производителя или не е одобрена от производителя.
- продуктът не е ремонтиран в одобрен сервизен център или от одобрен орган.

# Безопасност

## Дефиниции за безопасност

Предупреждения, знаци за внимание и бележки се използват за указване на особено важни части на инструкцията.



**ПРЕДУПРЕЖДЕНИЕ:** Използва се, ако има опасност от нараняване или смърт за оператора или за околните, ако не се спазват инструкциите в ръководството.



**ВНИМАНИЕ:** Използва се, ако има опасност от повреждане на машината, други материали или съседната зона, ако не се спазват инструкциите в ръководството.

**Забележка:** Използва се за предоставяне на повече информация, която е необходима в дадена ситуация.

## Общи инструкции за безопасност



**ПРЕДУПРЕЖДЕНИЕ:** Прочетете следващите предупредителни указания, преди да използвате машината.

- Използвайте правилно продукта. Неправилната употреба може да доведе до нараняване или смърт. Използвайте продукта само за задачите, описани в настоящето ръководство. Не използвайте продукта за други задачи.
- Спазвайте инструкциите в тази инструкция за експлоатация. Спазвайте символите за безопасност и инструкциите за безопасност. Ако операторът не спазва инструкциите и символите, резултатът може да е нараняване, повреда или смърт.
- Не изхвърляйте това ръководство. Следвайте инструкциите за монтиране, използване и поддръжка на продукта в добро състояние. Следвайте инструкциите за правилан монтаж на

приспособленията и принадлежностите. Използвайте само одобрени приспособления и принадлежности.

- Не използвайте повреден продукт. Спазвайте графика за техническо обслужване. Извършвайте само дейностите по техническо обслужване, за които ще намерите инструкцията в това ръководство. Всички други дейности по техническото обслужване трябва да бъдат извършени от одобрен сервизен център.
- Това ръководство не може да включва всички ситуации, които биха могли да възникнат при използване на продукта. Бъдете внимателни и действайте разумно. Не работете с продукта и не извършвайте техническо обслужване на същия, ако не сте наясно със ситуацията. За да получите информация, говорете с експерт по продукта, Вашия дистрибутор, сервиз или с одобрен сервизен център.
- Разкачете проводника на запалителната свещ преди сглобяване, складиране или техническо обслужване на продукта.
- Не използвайте продукта, ако е променен спрямо първоначалните му спецификации. Не сменяйте някоя част на продукта без одобрение от производителя. Използвайте само одобрени от производителя части. Неправилното техническо обслужване е възможно да доведе до нараняване или смърт.
- Не вдишвайте изпарения от двигателя. Продължителното вдишване на отработените газове от двигателя е опасно за здравето.
- Не стартирайте продукта на закрито или близо до запалими материали. Отработените газове са горещи и биха могли да съдържат искри, които да предизвикат пожар. Недостатъчният въздушен поток може да доведе до нараняване или смърт поради задушаване или въглероден окис.
- Когато използвате този продукт, двигателят създава електромагнитно поле. Електромагнитното поле може да предизвика повреда на медицински импланти. Говорете с Вашия лекар или с производителя на медицинския имплант, преди да започнете работа с продукта.
- Не позволявайте на деца да работят с продукта. Не позволявайте на лица, които не са запознати с инструкциите, да работят с продукта.
- Уверете се, че винаги наблюдавате лица с намален физически или умствен капацитет, които използват продукта. През цялото време трябва да присъства отговорен възрастен.
- Заклучете продукта в зона, до която нямат достъп деца и неодобрени лица.
- Възможно е от продукта да изхвърчат предмети и да причинят наранявания. Спазвайте инструкциите за безопасност, за да намалите опасността от нараняване или смърт.
- Не се отдалечавайте от продукта, когато двигателят работи.

- Операторът на продукта е отговорен при възникването на инцидент.
- Уверете се, че частите не са повредени, преди да използвате продукта.
- Уверете се, че сте на разстояние от най-малко 15 m (50 ft) от други лица или животни, преди да използвате продукта. Уверете се, че хората, които се намират близо до Вас, са наясно, че ще използвате продукта.
- Направете справка с националните или местните закони. Те биха могли да предотвратят или ограничат работата на продукта при определени условия.
- Не използвайте продукта, ако сте уморен(а) или сте под въздействието на алкохол, наркотици или лекарства. Те могат да окажат въздействие върху Вашето зрение, бдителност, координация или преценка.

## Инструкции за безопасност при монтаж



**ПРЕДУПРЕЖДЕНИЕ:** Преди да използвате продукта, внимателно прочетете, разберете и спазете тези инструкции.

- Отстранете акумулаторната батерия от продукта, преди да монтирате продукта.
- Използвайте одобрени защитни ръкавици.
- Когато използвате циркуляр или резец за косене, се уверете, че към продукта са прикритени правилното управление, предпазният щит на резаца и самарът.
- Дефектният или неправилният предпазител може да причини нараняване. Не използвайте режещото оборудване, което няма одобрен предпазител.
- Уверете се, че сте сглобили капака и двусекционния вал правилно, преди да стартирате продукта.
- Задвижващият диск и опорният фланец трябва да са правилно поставени в централния отвор на режещото оборудване. Неправилно поставеното режещо оборудване може да причини нараняване или смърт.
- За да работите безопасно с продукта и да предотвратите нараняване на оператора или други хора, продуктът винаги трябва да бъде правилно прикрепен към самара.

## Инструкции за безопасност по време на работа

- Уверете се, че продуктът е напълно сглобен, преди да го използвате.
- Преди стартиране преместете продукта на 3 m (10 ft) от позицията, където сте заредили резервоара за гориво. Поставете продукта върху плоска повърхност. Уверете се, че режещото

оборудване не влиза в допир с почвата или с други предмети.

- Продуктът може да предизвика изхвърляне на предмети, което може да доведе до увреждане на очите. Винаги използвайте одобрени защитни средства за очите, когато работите с продукта.
- Бъдете внимателни – без да знаете, някое дете може да се доближи до продукта, докато той работи.
- Не работете с продукта, ако има хора в работната зона. Спрете продукта, ако в работната зона влезе човек.
- Уверете се, че винаги имате контрол над продукта.
- Не използвайте продукта, ако не можете да получите помощ при възникването на инцидент. Винаги бъдете сигурни, че другите са наясно, че ще работите с продукта, преди да започнете работа с него.
- Не включвайте продукта, преди да се уверите, че хората и животните са в безопасната зона.
- Отстранете всички нежелани материали от работната зона, преди да започнете работа. Ако режещото оборудване се удари в предмет, той може да бъде изхвърлен и да доведе до нараняване или повреда. Нежеланите материали могат да се увият около режещото оборудване и да доведат до повреда.
- Не използвайте продукта при лошо време (мъгла, дъжд, силни ветрове, опасност от светкавици или други метеорологични условия). Опасни условия (като хлъзгави повърхности) могат да възникнат поради лошо време.
- Уверете се, че можете да се движите свободно и да работите в стабилна позиция.

(Фиг. 19)

- Уверете се, че няма да паднете, когато използвате продукта. Не се накланяйте при работа с продукта.
- Винаги дръжте продукта с двете си ръце. Дръжте продукта отясно на тялото си.

(Фиг. 20)

- Работете с продукта с режещото оборудване под нивото на кръста.
- Ако смукачът е в положение "задействан смукач", когато запалите двигателя, режещото оборудване започва да се върти.
- Не докосвайте ъгловата зъбна предавка след спиране на двигателя. Ъгловата зъбна предавка е гореща след спиране на двигателя. Горещите зони могат да причинят нараняване.
- Спрете двигателя, преди да местите продукта.
- Не оставяйте продукта на земята, когато двигателят работи.
- Преди отстраняване на нежелани материали от продукта спрете двигателя и изчакайте, докато режещото оборудване спре. Изчакайте режещото

оборудване да спре, преди Вие или Ваш помощник да отстраните изрязания материал.

## Лични предпазни средства



**ПРЕДУПРЕЖДЕНИЕ:** Прочетете следващите предупредителни указания, преди да използвате машината.

- При работа с продукта винаги използвайте одобрени лични предпазни средства. Личните предпазни средства не изключват изцяло риска от нараняване, но намаляват степента на нараняването при злополука. Нека вашият дилър Ви помогне да изберете подходящото оборудване.
- Използвайте защитна каска, когато има риск от падащи предмети.

(Фиг. 21)

- Използвайте одобрени антифони, осигуряващи подходящо намаляване на шума. Дълготрайното излагане на шум може да доведе до постоянно влошаване на слуха.

(Фиг. 22)

- Използвайте одобрени защитни средства за очите. Ако използвате маска, използвайте също и одобрени защитни очила. С одобрени защитни очила се има предвид такива, които отговарят на стандарт ANSI Z87.1 за САЩ или EN 166 за страните от ЕС.

(Фиг. 23)

- Когато е необходимо, носете ръкавици, например, когато закрепвате, проверявате или почиствате режещото оборудване.

(Фиг. 24)

- Използвайте устойчиви и нехлъзгави се ботуши.

(Фиг. 25)

- Използвайте дрехи, направени от здрава тъкан. Винаги използвайте здрави, дълги панталони и дълги ръкави. Не носете използвайте дрехи, които могат да се захванат за храсти и клони. Не носете бижута, къси панталони, сандали и не работете боси. Носете косата си безопасно над нивото на рамената.
- Дръжте в близост комплект за първа помощ.

(Фиг. 26)

## Приспособления за безопасност на машината



**ПРЕДУПРЕЖДЕНИЕ:** Прочетете следващите предупредителни указания, преди да използвате машината.

- Не използвайте машина с неизправни приспособления за безопасност.

- Проверявайте редовно приспособленията за безопасност. Вижте *График за техническо обслужване на страница 342*.
- Ако приспособленията за безопасност са дефектни, говорете с Вашия сервиз на Husqvarna.

### За проверка на блокировката на регулатора на газта

1. Уверете се, че блокировката на регулатора за газта (А) и регулатора за газта (В) се движат свободно и възвратната пружина функционира нормално. (Фиг. 27)
2. Натиснете надолу блокировката на газта и се уверете, че се връща в първоначалната си позиция, когато я отпуснете. (Фиг. 28)
3. Уверете се, че регулаторът на газта се фиксира в позиция на празен ход, когато се освободи блокировката му. (Фиг. 29)
4. Стартирайте продукта и подайте пълна газ.
5. Отпуснете регулатора за газта и се уверете, че режещото оборудване спира и остава неподвижно.



**ПРЕДУПРЕЖДЕНИЕ:** Ако режещото оборудване се движи, когато регулаторът за газта е в положение на празен ход, тогава трябва да се регулират оборотите на празния ход на карбуратора. Вижте *Регулиране на оборотите на празния ход на страница 343*.

### За проверка на превключвателя за спиране

1. Стартирайте двигателя.
2. Преместете превключвателя за спиране на положение за спиране и се уверете, че двигателят спира. (Фиг. 30)

### За проверка на смазването на режещото оборудване



**ПРЕДУПРЕЖДЕНИЕ:** Не използвайте режещо оборудване без одобрен и правилно поставен предпазител на режещото оборудване. Винаги използвайте предпазителя за режещо оборудване, препоръчана за режещото оборудване, което използвате, вижте *Принадлежности на страница 346*. Прикрепването на неподходящ или неизправен предпазител на режещото оборудване може да доведе до сериозно нараняване.

Предпазителят на режещото оборудване предотвратява изхвърляне на предмети по посока на оператора. Той също така предпазва от наранявания, които биха възникнали при докосване на режещото оборудване.

1. Спрете напълно двигателя.
2. За извършване на визуална проверка например пукнатини. (Фиг. 31)
3. Подменете предпазителя на режещото оборудване, ако бъде повреден.

### Ауспух

(Фиг. 32)

- Не използвайте двигател с повреден ауспух. Повреденият ауспух повишава нивото на шума и риска от пожар. Съхранявайте наблизко пожарогасител.
- Редовно проверявайте дали ауспухът е закрепен към продукта.
- Не докосвайте двигателя или ауспуха, когато двигателят е включен. Не докосвайте двигателя или ауспуха за известно време след спиране на двигателя. Горещите повърхности могат да причинят нараняване.
- Горещият ауспух може да причини пожар. Бъдете внимателни, ако използвате продукта близо до запалителни течности или изпарения.
- Не докосвайте частите в ауспуха, ако е повреден. Частите могат да съдържат канцерогенни химикали.

### За закрепване и премахване на контрагайка



**ПРЕДУПРЕЖДЕНИЕ:** Спрете двигателя, използвайте защитни ръкавици и бъдете внимателни около острите ръбове на режещото оборудване.

Контрагайка се използва за закрепване на някои видове режещо оборудване. Контрагайката е с лява резба.

- За да прикрепите, затегнете контрагайката обратно на посоката на въртене на режещото оборудване.
- За да отстраните контрагайката, разхлабете я по посоката на въртене на режещото оборудване.
- За да разхлабите и затегнете контрагайката, използвайте глух гаечен ключ с дълга дръжка. Стрелката на снимката показва зоната, където можете да работите с глухия гаечен ключ. (Фиг. 33)



**ПРЕДУПРЕЖДЕНИЕ:** Когато разхлабвате и затягате контрагайката, съществува опасност от нараняване от резаца. Когато правите това, трябва винаги да сте сигурни, че предпазният щит на резаца не позволява нараняване на ръката Ви.

**Забележка:** Уверете се, че не можете да въртите контрагайката на ръка. Сменете гайката, ако найлоновото вътрешно покритие няма съпротивление от минимум 1,5 Nm. Контрагайката трябва да се

смени, след като е завинтована приблизително 10 пъти.

### Режещо оборудване



**ПРЕДУПРЕЖДЕНИЕ:** Режещото оборудване не трябва да се върти, когато работите по него. Уверете се, че двигателят е спрял. Отстранете лулата на запалителната свещ, преди да започнете работа по режещото оборудване.



**ПРЕДУПРЕЖДЕНИЕ:** Уверете се, че режещото оборудване не е повредено. Повреденото режещо оборудване може да причини инциденти. Подменяйте повреденото режещо оборудване.



**ПРЕДУПРЕЖДЕНИЕ:** Използвайте правилното режещо оборудване. Използвайте режещото оборудване само с препоръчаното от нас предпазно оборудване, направете справка с *Принадлежности на страница 346*.

### Режещо оборудване

- Използвайте резците и ножовете за трева за косене на по-дебела трева.

(Фиг. 34)

- Използвайте тримерната глава за косене на трева.

(Фиг. 35)

- Поддържайте зъбите на резеца добре заточени, за да намалите риска от злополуки.

(Фиг. 36)

- Проверете режещото оборудване за повреда и пукнатини. Подменяйте повреденото режещо оборудване.
- Използвайте режещо оборудване само с препоръчаните предпазители за режещо оборудване. Вижте *Принадлежности на страница 346*.

### Тримерна глава



**ПРЕДУПРЕЖДЕНИЕ:** Винаги се уверявайте, че кордата на тримера е навита плътно и равномерно около барабана, за да се предотврати вредна вибрация.

(Фиг. 37)

- Използвайте само препоръчаните тримерни глави и тримерни корди.

- Използвайте само препоръчаното режещо оборудване.
- По-малките машини изискват малки тримерни глави и обратно.
- Дължината на кордата на тримера е важна. По-дългата корда изисква по-голяма мощност на двигателя отколкото късата корда със същия диаметър.
- Уверете се, че резецът на предпазителя на тримера не е повреден. Това реже кордата на тримера до правилната дължина.
- Накиснете кордата на тримера във вода за няколко дни преди употреба, за да увеличите продължителността на работния ресурс.

### Резци за косене и резци за трева

- Използвайте продукта с одобрен резец за косене. Не използвайте резец за косене, без да са точно монтирани всички необходими части. Уверете се, че монтажът е изпълнен правилно и че са използвани точните части. В резултат на неточния монтаж резецът може да отхвъркне и да нарани сериозно оператора или страничните наблюдатели.
- Носете защитни ръкавици, когато боравите с резеца или извършвате дейност за поддръжката му.
- Използвайте защита за глава, когато работите с продукт, който има резец за косене.
- Резците за косене и резците за трева са предназначени за косене на груба трева.
- Резецът за косене може да причини нараняване, когато продължава да се върти, след като двигателят е спрял или регулаторът на газта е освободен. Уверете се, че резецът за косене е напълно спрял да се върти, преди да изпълните дадена дейност за поддръжка.
- Винаги спирайте двигателя преди работа по някоя част от режещото оборудване. Уверете се, че режещото оборудване е напълно спряло. Разединете кабела от запалителната свещ.
- Използвайте само одобрено режещо оборудване или правилно заточен нож.
- Поддържайте режещите зъбци на ножа правилно заточени.
- Не използвайте повредено режещо оборудване.
- Поставете защита при транспортиране на резеца за косене при транспортиране или съхранение на продукта.

### Безопасност при работа с гориво



**ПРЕДУПРЕЖДЕНИЕ:** Прочетете следващите предупредителни указания, преди да използвате машината.

- Не смесвайте горивото на закрито или близо до източник на топлина.



- Не включвайте продукта, ако върху него има гориво или моторно масло. Отстранете нежеланото гориво/масло и оставете продукта да изсъхне. Отстранете нежеланото гориво от продукта.
- Ако разлеете гориво по дрехите си, сменете ги незабавно.
- Внимавайте да не попадне гориво върху тялото Ви, това може да доведе до телесни увреждания. Ако гориво попадне върху тялото Ви, използвайте сапун и вода, за да го отстраните.
- Не стартирайте двигателя, ако разлеете масло или гориво върху продукта или тялото си.
- Не стартирайте продукта, ако от двигателя има теч. Проверявайте редовно двигателя за течове.
- Внимавайте с горивото. Горивото е запалимо, изпаренията са взривоопасни и могат да причинят телесни увреждания или смърт.
- Не вдишвайте горивните изпарения, това може да доведе до телесни увреждания. Уверете се, че има достатъчен въздушен поток.
- Не пушете близо до горивото или двигателя.
- Не поставяйте топли предмети близо до горивото или двигателя.
- Не добавяйте гориво, когато двигателят работи.
- Уверете се, че двигателят е изстинал преди зареждане с гориво.
- Преди зареждане с гориво отворете бавно капачката на резервоара за гориво и освободете внимателно налягането.
- Не добавяйте гориво към двигателя на закрито. Недостатъчният въздушен поток може да доведе до нараняване или смърт поради задушаване или въглероден окис.
- Затегнете внимателно капачката на резервоара за гориво или може да възникне пожар.
- Преди да включите двигателя, преместете продукта на най-малко 3 м (10 ft) от мястото, където сте заредили резервоара.
- Не препълвайте резервоара за гориво.
- Уверете се, че няма течове, когато местите продукта или резервоара за гориво.
- Не поставяйте продукта или резервоара за гориво на място, където има открит огън, искри или постоянна малка горелка. Уверете се, че в зоната за съхранение няма открит огън.
- При преместване или съхранение на гориво използвайте само одобрени за целта контейнери.
- Изпразнете резервоара за гориво преди дългосрочно съхранение. Спазвайте местните закони за това къде да изхвърляте горивото.
- Почистете продукта преди дългосрочно съхранение.
- Отстранете лулата на запалителната свещ, преди да оставите продукта за съхранение, за да се уверите, че двигателят няма да се включи случайно.

## Инструкции за безопасност при техническо обслужване



**ПРЕДУПРЕЖДЕНИЕ:** Прочетете следващите предупредителни указания, преди да използвате машината.

- Спрете двигателя и се уверете, че режещото оборудване спира и оставете продукта да се охлади, преди да извършите техническо обслужване.
- Разкачете лулата на запалителната свещ, преди да извършите техническо обслужване.
- Отработените газове от двигателя съдържат въглероден окис, много опасен, отровен газ без миризма, който може да причини смърт. Не работете с продукта на закрито или в затворени пространства.
- Отработените газове от двигателя са горещи и могат да съдържат искри. Не стартирайте продукта на закрито или близо до запалими материали.
- Аксесоари и промени на продукта, които не са одобрени от производителя, могат да доведат до сериозно нараняване или смърт. Не правете промени по продукта. Винаги използвайте оригинални принадлежности.
- Ако техническото обслужване не се изпълнява правилно и редовно, съществува повишена опасност от нараняване и повреда на продукта.
- Изпълнявайте техническото обслужване, както е посочено в настоящата инструкция за експлоатация. Цялото обслужване трябва да се извършва от одобрен сервиз на Husqvarna.
- Позволете одобрен Husqvarna сервиз редовно да обслужва продукта.
- Заменете повредени, износени или счупени части.

## Монтаж

### Въведение



**ПРЕДУПРЕЖДЕНИЕ:** Преди сглобяване на продукта трябва да прочетете и разберете главата за безопасност.



**ПРЕДУПРЕЖДЕНИЕ:** Отстранете кабела на запалителната свещ от запалителната свещ, преди да сглобите продукта.

## Поставяне на J-образна дръжка

1. Прикрепете J-образната дръжка към примковата ръкохватка в съответствие с илюстрацията. Затегнете гайката. (Фиг. 38)
2. Уверете се, че J-образната дръжка е прикрепена между стрелките на двусекционния вал.

## За монтиране на двусекционния вал

1. Завъртете фиксатора, за да разхлабите съединителя. (Фиг. 39)
  2. Подравнете маркера на режещото оборудване (А) с отвора на съединението (В). (Фиг. 40)
  3. Натиснете приспособлението в съединението, докато се чуе шракване. (Фиг. 41)
  4. Затегнете напълно ръчката. (Фиг. 39)
7. За да затегнете гайката, завъртете комбинирания гаечен ключ обратно на посоката на въртене. (Фиг. 44)

## За разглобяване на двусекционния вал

1. Завъртете фиксатора 3 оборота, за да разхлабите съединението. (Фиг. 39)
2. Натиснете и задържете бутона (С).
3. Дръжте здраво двигателя.
4. Отстранете режещото оборудване от съединението. (Фиг. 42)

## За сглобяване на режещото оборудване

Режещото оборудване включва режещо оборудване и предпазител на режещото оборудване.



**ПРЕДУПРЕЖДЕНИЕ:** Използвайте защитни ръкавици.



**ПРЕДУПРЕЖДЕНИЕ:** Винаги използвайте предпазителя за режещо оборудване, който се препоръчва за режещото оборудване. Вижте *Принадлежности на страница 346*.



**ПРЕДУПРЕЖДЕНИЕ:** Неправилно закрепеното режещо оборудване може да доведе до нараняване или смърт.

## За да монтирате предпазен щит на резеца, резец за косене и нож за косене



**ВНИМАНИЕ:** Уверете се, че защитният удължител е отстранен.

**Забележка:** Използвайте препоръчания предпазен щит на ножа. Вижте *Принадлежности на страница 346*.

1. Монтирайте предпазния щит на резеца върху двусекционния вал. Закрепете предпазния щит на резеца с болта. (Фиг. 43)
2. Закрепете задвижващия диск (В) към изходния вал.
3. Завъртете изходния вал, докато 1 от отворите в задвижващия диск не се изравни с отвора в корпуса на скоростната кутия.
4. Поставете шплинта (С) в отвора, за да заключите двусекционния вал.
5. Поставете ножа (D), сферичната опора (E) и опорния фланец (F) на изходния вал.
6. Монтирайте гайката (G). Използвайте комбинирания гаечен ключ и затегнете гайката до момент на затягане от 35 – 50 Nm. Хванете дръжката на комбинирания гаечен ключ колкото е възможно по-близо до предпазния щит на резеца.

**Забележка:** Лява резба.

## За прикрепване на предпазителя на режещото оборудване и тримерната глава

1. Закрепете предпазителя на режещото оборудване (А) към двусекционния вал с помощта на болта (L). (Фиг. 45)
2. Закрепете задвижващия диск (В) към изходния вал. (Фиг. 46)
3. Завъртете изходния вал, докато отворът в задвижващия диск се изравни с отвора в корпуса на скоростната кутия.
4. Поставете малка отвертка (С) в отвора, за да блокирате двусекционния вал.
5. Завъртете тримерната глава (Н) обратно на часовниковата стрелка, за да затегнете тримерната глава към скоростната кутия. (Фиг. 47)

**Забележка:** Лява резба.

## За монтиране на защитата при транспортиране

- Монтирайте защитата при транспортиране върху резеца. (Фиг. 48)

## За монтаж на самара



**ПРЕДУПРЕЖДЕНИЕ:** Продуктът трябва винаги да бъде правилно закачен за самара. Ако не е, няма да можете да управлявате продукта безопасно и в резултат на това може да нараните себе си или други хора. Не използвайте

дефектен самар. Не използвайте самар с дефектно бързо откопчаване.

1. Поставете самара.
2. Свържете продукта със самара.
3. Регулирайте самара за най-добро работно положение.
4. Регулирайте страничните ремъци, за да разпределите равномерно теглото на продукта върху раменете си. (Фиг. 49)

5. Регулирайте самара, докато режещото оборудване застане успоредно на земята.
6. Оставете режещото оборудване леко подпряно на земята. Регулирайте скобата на самара, за да балансирате правилно продукта.

**Забележка:** Ако използвате резец за косене, той трябва да балансира на около 10 cm/4 in над земята.

## Операция

### Въведение



**ПРЕДУПРЕЖДЕНИЕ:** Преди работа с продукта трябва да прочетете и разберете главата за безопасност.

### Гориво

Този продукт разполага с двутактов двигател.



**ВНИМАНИЕ:** Неподходящият тип гориво може да доведе до повреда на двигателя. Използвайте смес от бензин и масло за двутактови двигатели.

### Предварително смесено гориво

- За постигане на оптимални работни характеристики и за удължаване на срока на експлоатация използвайте висококачественото алкилатно гориво на Husqvarna. Това гориво съдържа по-малко вредни химикали в сравнение с обикновеното гориво и това намалява вредните отработени газове. С това гориво количеството остатъци след изгарянето е по-ниско, което запазва компонентите на двигателя по-чисти.

### За изготвяне на горивна смес

#### Бензин

- Използвайте качествен безоловен бензин с максимално съдържание на етанол 10%.



**ВНИМАНИЕ:** Не използвайте бензин с октаново число по-малко от 90 RON/87 AKI. Използването на по-ниско октаново число може да доведе до детонационно горене в двигателя, което предизвиква повреда в него.

- За продължителна работа с високи обороти препоръчваме използване на гориво с по-високо октаново число.

### Масло за двутактов двигател

- За постигане на най-добри резултати и работни характеристики използвайте масло за двутактови двигатели на Husqvarna.
- Ако не разполагате с масло за двутактови двигатели на Husqvarna, използвайте друго висококачествено масло за двутактови двигатели, разработено за двигатели с въздушно охлаждане. Говорете с дистрибутора по сервизното обслужване за избор на точното масло.



**ВНИМАНИЕ:** Не използвайте масло за извънбордови двутактови двигатели с водно охлаждане, понякога наричано извънбордово масло. Не използвайте масло за четиритактови двигатели.

### Смесване на бензин и масло за двутактов двигател

Бензин, литри	Масло за двутактов двигател, литри
	<b>2% (50:1)</b>
5	0,10
10	0,20
15	0,30
20	0,40



**ВНИМАНИЕ:** Малки грешки могат да повлияят драстично на съотношението в сместа, когато смесвате малки количества гориво. Измервайте внимателно количеството масло, за да сте сигурни, че ще получите правилната смес.

(Фиг. 50)

1. Налейте половината гориво в чист съд за гориво.
2. Добавете цялото количество масло.

3. Разклатете горивната смес.
4. Долейте останалото количество бензин в съда.
5. Разклатете внимателно горивната смес.



**ВНИМАНИЕ:** Не смесвайте количество гориво, което ще престои повече от 1 месец.

### Пълнене на резервоара за гориво

1. Почистете областта около капачката на резервоара за гориво. (Фиг. 51)
2. Разклатете контейнера и се уверете, че горивото е напълно смесено.
3. Отстранете капачката на резервоара за гориво и напълнете резервоара за гориво.
4. Затегнете капачката на резервоара за гориво внимателно.
5. Преди стартиране на двигателя преместете продукта на 3 m/10 ft или повече от мястото, където се извършва зареждането с гориво и където се намира източникът на горивото.

**Забележка:** За местоположението на резервоара за гориво на Вашия продукт направете справка с *Общ преглед на продукта на страница 331*.

### Проверка преди старта

1. Уверете се, че продуктът няма липсващи, повредени, разхлабени или износени части.
2. Уверете се, че всички гайки, винтове и болтове са затегнати.
3. Уверете се, че резците за косене и тримерната глава не са повредени.
4. Уверете се, че контрагайката е затегната. Направете справка с *За закрепване и премахване на контрагайка на страница 335*.
5. Уверете се, че въздушният филтър не е задръстен.
6. Уверете се, че приспособленията за безопасност на продукта не са дефектни.
7. Уверете се, че продуктът няма течове на гориво.

### Стартиране при студен двигател

1. Поставете продукта върху равна повърхност и се уверете, че режещото оборудване не се докосва от предмети.
2. Натиснете регулатора за газта до пълна позиция. (Фиг. 52)
3. Натиснете купола на горивната помпа 10 пъти. (Фиг. 53)
4. Преместете смукача на положение "задействан смукач". (Фиг. 54)
5. Задръжте продукта на земята. Издърпайте бавно дръжката на въжето на стартера с дясната си

ръка, докато усетите съпротивление. Издърпайте бързо и силно дръжката на въжето на стартера, докато чуете запалването на двигателя. (Фиг. 55)

**Забележка:** Не навивайте стартерното въже около ръката си. (Фиг. 56)



**ВНИМАНИЕ:** Не дърпайте докрай въжето на стартера и не пускайте дръжката на въжето на стартера. Това може да причини повреда на продукта.

6. Преместете смукача на позиция за работа и дръпнете дръжката на въжето на стартера, докато двигателят запали.
7. Натиснете леко регулатора за газта, за да работи на ниски обороти за 60 секунди.



**ПРЕДУПРЕЖДЕНИЕ:** Не докосвайте капака. Повредата на лулата на запалителната свещ може да причини изгаряне на кожата Ви и токов удар. Не използвайте продукт с повредена лула на запалителната свещ.

### Включване при топъл двигател

1. Поставете превключвателя за спиране в стартово положение.
2. Натиснете купола на горивната помпа 10 пъти.
3. Поставете смукача на положение за работа, след което дръпнете въжето на стартера, докато двигателят запали.

### Спиране на продукта

- Натиснете превключвателя за спиране, за да спрете двигателя. (Фиг. 30)

**Забележка:** Превключвателят за спиране автоматично се връща в първоначалното положение.

### Основни инструкции за работа



**ПРЕДУПРЕЖДЕНИЕ:** Бъдете внимателни, когато режете дърво, което е под напрежение. То може да отскочи в нормалното си положение преди или след изрязването и да удари Вас или продукта и да причини нараняване.

- Освободете отворено пространство в единия край на работната зона и започнете работата от там.
- Движете се в постоянна линия в работната зона. (Фиг. 57)
- Движете продукта докрай наляво и надясно, за да прочистите ширина от 4 – 5 m при всеки ход.

- Изчистете дължина от 75 m, преди да се обърнете и да се върнете. Местете тубата с гориво с Вас, докато продължавате.
- Движете се в посока, в която не преминавате през канавки и препятствия повече от необходимото.
- Движете се в посока, в която вятърът позволява изрязаната растителност да пада в прочистената зона. (Фиг. 58)
- Движете се по наклони, а не нагоре и надолу.

## Почистване на трева с резец за косене

1. Стойте с раздалечени крака, когато работите с продукта. Уверете се, че сте стъпили стабилно на земята.
2. Поставете сферичната опора леко подпърна на земята. Това не позволява резецът да се докосва до земята.
3. Използвайте странично движение от дясно наляво за косенето. За косене се използва лявата страна на резеца (в обхвата от 8 до 12 часа на циферблата). (Фиг. 59)
4. Накланяйте резеца наляво, когато косите трева.

**Забележка:** Тревата се събира лесно на ивица.

5. Използвайте странично движение от ляво надясно за връщащото движение.
6. Работете ритмично.
7. Движете се напред и стъпвайте стабилно по земята.
8. Спрете двигателя.
9. Отстранете продукта от закопчалката на самара.
10. Поставете продукта на земята.
11. Съберете отрязания материал.

## Дооформяне на трева с тримерна глава

### За изчистване

(Фиг. 60)

За да постигнете най-добри резултати:

- Хванете тримера така, че тримерната глава да е малко над земята.
- Наклонете тримерната глава под лек ъгъл.
- Оставете края на кордата на тримера да се удря в земята около предмети

## Кастрене на трева

1. Дръжте тримерната глава непосредствено над земята под ъгъл. Не натискайте кордата на тримера в тревата. (Фиг. 61)
2. Намалете дължината на кордата на тримера с 10 – 12 cm/4 – 4,75 in.
3. Намалете оборотите на двигателя, за да понижите опасността от увреждане на растенията.
4. Използвайте 80% газ, когато режете трева близо до обекти. (Фиг. 62)

## Рязане на трева

1. Уверете се, че кордата на тримера за трева е успоредна на земята, когато режете. (Фиг. 63)
2. Не натискайте тримерната глава към земята. Можете да повредите земята и продукта.
3. Не позволявайте на тримерната глава непрекъснато да докосва земята, това може да доведе до повреда на тримерната глава.
4. Използвайте пълна газ, когато местите продукта на страни за рязане на трева. Уверете се, че кордата на тримера за трева е успоредна на земята. (Фиг. 64)

## За почистване на трева

Въздушният поток от кордата на въртящия се тример може да се използва за отстраняване на отрязана трева от зоната.

1. Хванете тримерната глава и кордата на тримера успоредно на земята и над земята.
2. Приложете пълна газ.
3. Движете тримерната глава от едната страна до другата и почиствайте тревата.



**ПРЕДУПРЕЖДЕНИЕ:** Почиствайте капака на тримерната глава всеки път, когато монтирате нова корда на тримера, за да предотвратите нарушаване на баланса и вибрации в ръкохватките. Освен това извършете проверка на другите части на тримерната глава и я почистете, ако е необходимо.

## За смяна на кордата на тримера

Направете справка с последната страница от инструкцията за експлоатация.

## Поддръжка

### Въведение



**ПРЕДУПРЕЖДЕНИЕ:** Преди да извършите техническо обслужване, трябва да прочетете и разберете раздела за безопасност.

За всички работи по поддръжката и поправката на продукта е необходимо специално обучение. Осигуряваме предлагане на професионални ремонти и обслужване. Ако Вашият дилър не предлага сервизно обслужване, говорете с него, за да Ви даде информация за най-близкия сервиз.

### График за техническо обслужване

Поддръжка	Еже-дневно	Всяка седмица	Всеки месец
Почистете външната повърхност.	X		
Почистете въздушния филтър. Сменете ги при необходимост.	X		
Проверете функционирането на фиксатора на газта и газта.	X		
Проверете превключвателя за спиране.	X		
Проверете предпазителите.	X		
Проверете тримерната глава.	X		
Проверете контрагайката.	X		
Проверете за изтичане на гориво.	X		
Уверете се, че резецът за косене е изравнен с центъра, остър е и няма повреди по резеца или централния отвор.	X		
Уверете се, че режещото оборудване не се върти при обороти на празен ход.	X		
Нанесете грес върху двусекционния вал.		X	
Проверете дръжката на въжето за стартиране и въжето за стартиране.		X	
Проверете греста на ъгловата зъбна предавка.		X	
Почистете външната повърхност на запалителната свещ. Премахнете запалителната свещ и измерете разстоянието между електродите. Регулирайте разстоянието между електродите или сменете запалителната свещ.		X	
Почистете системата за охлаждане.		X	
Почистете искрогасителния екран на ауспуха.		X	
Почистете външната повърхност на карбуратора и мястото около него.		X	
Проверете горивния филтър за замърсяване.		X	
Проверете маркуча за горивото за повреда.		X	
Проверете всички кабели и връзки.		X	
Проверете съединителя, пружините на съединителя и барабана на съединителя за износване.			X
Подменете запалителната свещ.			X

## Регулиране на оборотите на празния ход

Уверете се, че въздушният филтър е чист и капакът на въздушния филтър е закрепен, преди да регулирате оборотите на празния ход.

1. Завъртете винта за оборотите на празен ход Т, означен със знака "Т", по часовниковата стрелка, докато режещото оборудването започне да се върти. (Фиг. 65)
2. Завъртете винта за оборотите на празен ход Т, означен със знака "Т", обратно на часовниковата стрелка, докато режещото оборудването спре да се върти.
3. Оборотите на празния ход трябва да бъдат под оборотите, при които режещото оборудване започва да се върти. Оборотите на празния ход са правилни, когато двигателят работи плавно във всяко положение.

## За проверка на ауспуха



**ПРЕДУПРЕЖДЕНИЕ:** Никога не използвайте продукт с дефектен ауспук.

(Фиг. 32)



**ПРЕДУПРЕЖДЕНИЕ:** Отработените газове от двигателя са горещи и в тях могат да съдържат искри, които да предизвикат пожар. Никога не стартирайте продукта на закрито или близо до възпламеними материали!

Ауспукът е предназначен за максимално намаляване на нивата на шума и за отвеждане на отработените газове настрана от потребителя.

- Уверете се, че ауспукът е правилно свързан към продукта и че не е повреден. (Фиг. 66)

## За почистване на системата за охлаждане

- Почистете смукателния въздухопровод (А) на стартера и охладителните ребра (В) на цилиндъра с четка. (Фиг. 67)

## За проверка на запалителната свещ



**ВНИМАНИЕ:** Използвайте препоръчаната запалителна свещ. Вижте *Технически данни на страница 345*. Използването на запалителна свещ от неправилен тип може да повреди продукта.

1. Ако продуктът не стартира лесно или ако продуктът работи нестабилно на празен ход, проверете запалителната свещ за отлагания на нежелани материали. За да намалите опасността

от отлагане на нежелани материали върху електродите на запалителната свещ, извършете следните стъпки:

- a) уверете се, че оборотите на празния ход са правилно регулирани.
  - b) уверете се, че горивната смес е правилна.
  - c) уверете се, че въздушният филтър е чист.
2. Почистете запалителната свещ, ако е замърсена.
  3. Уверете се, че разстоянието между електродите е правилно. Вижте *Технически данни на страница 345*. (Фиг. 68)
  4. Сменяйте свещта ежемесечно или по-често, ако е необходимо.

## За да нанесете грес върху двусекционния вал

- Нанесете грес в края на задвижващата ос след всеки 30 часа работа. (Фиг. 69)

## Почистване на въздушния филтър

1. Свалете капака на въздушния филтър и самия въздушен филтър. (Фиг. 70)
2. Почистете въздушния филтър с топла сапунена вода. Уверете се, че въздушният филтър е сух, преди да го монтирате.
3. Сменете въздушния филтър, ако е прекалено замърсен за пълно почистване. Винаги заменяйте повреден въздушен филтър.
4. Ако продуктът Ви разполага с пенест въздушен филтър, нанесете масло за въздушен филтър. Нанасяйте масло за въздушен филтър само върху пенест филтър. Не нанасяйте масло върху филцов филтър.

## За нанасяне на масло върху въздушния филтър



**ВНИМАНИЕ:** Винаги използвайте Husqvarna специално масло за въздушен филтър. Не използвайте други типове масла.



**ПРЕДУПРЕЖДЕНИЕ:** Сложете защитни ръкавици. Маслото за въздушния филтър може да причини раздразнение на кожата.

1. Поставете въздушния филтър в найлонова торбичка.
2. Поставете маслото в найлоновата торбичка.
3. Разтрийте найлоновата торбичка, за да разнесете маслото равномерно върху въздушния филтър.

4. Отстранете излишното масло от въздушния филтър, докато е в найлоновата торбичка. (Фиг. 71)

## За да добавите грес към ъгловата зъбна предавка

- Уверете се, че ъгловата зъбна предавка е напълнена с  $\frac{3}{4}$  грес за ъглова зъбна предавка. (Фиг. 72)

## За регулиране на кабела за газта

- Уверете се, че кабелът за газта е стегнат и не дава газ към продукта.
- Регулирайте гайката на кабела за газта. (Фиг. 73)
- Затегнете контрагайките.

---

## Отстраняване на проблеми

---

### Двигателят не се стартира

Проверете	Възможна причина	Процедура
Превключвател за спиране.	Ключът за спиране е в положение за спиране.	Взложете подмяната на ключа за спиране на упълномощен сервис.
Зъбци на стартера.	Зъбците на стартера не могат да се движат свободно.	Отстранете капака на стартера и почистете около зъбците на стартера. Вижте <i>Общ преглед на продукта на страница 331</i> .
		Поискайте помощ от оторизиран сервис.
Резервоар за гориво.	Неправилен тип гориво.	Източете резервоара за гориво и напълнете с правилното гориво.
Запалителна свещ.	Запалителната свещ е замърсена или влажна.	Уверете се, че запалителната свещ е суха и чиста.
	Разстоянието между електродите на запалителната свещ е неправилно.	Почистете запалителната свещ. Уверете се, че разстоянието между електродите е правилно. Уверете се, че към запалителната свещ има монтиран супресор.
		Направете справка с техническите характеристики за правилно разстояние между електродите.
	Запалителната свещ е разхлабена.	Затегнете запалителната свещ.

### Двигателят стартира, но спира отново

Проверете	Възможна причина	Процедура
Резервоар за гориво	Неправилен тип гориво.	Изпразнете резервоара за гориво и напълнете с правилното гориво.
Въздушен филтър	Въздушният филтър е задръстен.	Почистете въздушния филтър.
Карбуратор	Двигателят не работи правилно на празен ход.	Говорете с дистрибутора по сервисното обслужване.



---

## Транспорт и съхранение

---

- Винаги оставяйте продукта да се охлади преди съхранение.
- При съхранението и транспортирането на продукта и горивото се уверете, че няма течове или изпарения. Искри или открит огън, например от електрически уреди или котли може да възникне пожар.
- Винаги използвайте одобрени контейнери за съхранение и транспортиране на гориво.
- Изпразнете горивото преди транспортиране или преди дългосрочно съхранение. Изхвърлете горивото на подходящо за целта място.
- Закрепете защитата при транспортиране по време на транспортиране и съхранение.
- Отстранете лулата на запалителната свещ от запалителната свещ.
- Закрепете продукта преди транспортиране. Уверете се, че не може да се движи.
- Почистете и извършете обслужване на продукта преди съхранение за дълъг период.

---

## Технически данни

---

### Технически характеристики

	B26PS
<b>Двигател</b>	
Обем на цилиндъра, cm <sup>3</sup>	26,2
Диаметър на цилиндъра, mm	35,8
Ход, mm	26
Обороти на празния ход, об/мин	2700 – 3300
Препоръчителни макс. обороти, об/мин	11 800
Скорост на изходния вал, об/мин	8700
Максимална мощност на двигателя, в съответствие с ISO 8893, kW/hp @ об/мин	0,75/1,0 при 8500
Заглушител на катализатора	Да
Запалителна система с регулирана скорост	Да
<b>Запалителна система</b>	
Запалителна свещ	TORCH CMR7H
Разстояние между електродите, mm	0,65
<b>Горивна и смазочна система</b>	
Вместимост на резервоара за гориво, cm <sup>3</sup> /литър	550/0,55
<b>Тегло</b>	
Без гориво, режещо оборудване и предпазител, kg	5,4

	<b>B26PS</b>
<b>Шумови емисии<sup>61</sup></b>	
Ниво на звуковата мощност, измерена dB(A)	109
Ниво на звуковата мощност, гарантирана [ $L_{WA}$ dB(A)]	112
<b>Нива на звука<sup>62</sup></b>	
Еквивалентно ниво на звуковото налягане върху ухото на оператора, измерено съгласно EN/ISO 11806 и ISO 22868, dB(A):	
Оборудван с тримерна глава (оригинална)	96
Оборудван с нож за косене (оригинален)	99
<b>Нива на вибрациите<sup>63</sup></b>	
Еквивалентни нива на вибрациите ( $a_{hv,eq}$ ) върху ръкохватките, измерени съгласно EN ISO 11806 и ISO 22867, $m/s^2$ :	
Оборудван с тримерна глава (оригинална), ляво/дясно	6,89/6,80
Оборудван с нож за косене (оригинален), ляв/десен	6,05/7,30

## Принадлежности

### Принадлежности

Одобрени приспособления	Тип	Предпазител на режещо оборудване
M10LN дясна резба на вала		
Нож за трева/резец за трева	Grass 200-4 1" (Ø 200 – 4 зъба)	580 30 50-01
Тримерна глава	P25 (Ø 2,4 mm корда)	580 30 50-01

Следните приставки се препоръчват за посочените модели.

Одобрени приставки	Артикулен номер	Използвайте с
Приспособление култиватор	577 61 62-02	B26PS
Приставка духалка	577 61 62-03	B26PS

<sup>61</sup> Шумови емисии в околната среда, измерени като звукова мощност ( $L_{WA}$ ) в съответствие с директива на ЕО 2000/14/ЕО. Отчетеното ниво на шум за продукта е измерено с оригиналното режещо оборудване, което създава най-високото ниво. Разликата между гарантираното и измереното ниво на шума е в това, че гарантираното ниво на шума включва също и дисперсията в резултата от измерването, както и вариациите между различните продукти от един и същи модел в съответствие с Директива 2000/14/ЕО.

<sup>62</sup> Отчетените данни за еквивалентно ниво на звуковото налягане имат типична статистическа дисперсия (стандартно отклонение) от 2,5 dB (A).

<sup>63</sup> Отчетените данни за еквивалентното ниво на вибрациите имат типична статистическа дисперсия (стандартно отклонение) от 1,5  $m/s^2$ .

<b>Одобрени приставки</b>	<b>Артикулен номер</b>	<b>Използвайте с</b>
Приставка за обрязване	577 61 62-04	B26PS
Приставка трион на прът	577 61 62-05	B26PS
Приспособление за ножици за кастрене	967 17 64-01	B26PS
Приспособление за рязане на храсти	577 61 62-06	B26PS

# Декларация за съответствие на ЕО

## Декларация за съответствие на ЕО

Ние, Husqvarna AB, SE-561 82 Huskvarna, ШВЕЦИЯ, тел. +46 36 146500, декларираме на своя собствена отговорност, че представеният продукт:



Джон Томпсън, продуктов и маркетинг директор за EUAP. (Оторизиран представител на Husqvarna AB и отговорник за техническата документация.)

Описание	Бензинов тример за трева/храсторез
Марка	McCulloch
Платформа/модел	AT26CSMC/B26PS
Партида	Сериен номер, датиращ от 2017 и след това

отговаря напълно на следните директиви и регламенти на ЕС:

Директива/регламент	Описание
2006/42/ЕС	"относно машините"
2014/30/EU	"относно електромагнитната съвместимост"
2000/14/ЕС	"относно шумовите емисии в околната среда"
2011/65/EU	"по отношение на ограничението за използване на определени опасни вещества в електрическо и електронно оборудване"

Приложените хармонизирани стандарти и/или технически спецификации са следните:

EN ISO 12100: 2010, CISPR 12:2007+A1:2009, EN ISO 11806-1:2011, EN ISO 14982:2009, EN 50581:2012

В съответствие с Приложение V декларираните стойности на звук са:

Измерено ниво на звукова мощност: 109 dB(A)

Гарантирано ниво на звукова мощност: 112 dB(A)

TÜV Rheinland N.A. проведе доброволна проверка от името на Husqvarna AB и изготви Сертификат AM 50270951 за съответствие с Директива на Съвета ЕО 2006/42/ЕС относно машините.

Този сертификат е приложим за всички производствени площадки и държави на произход, както е посочено върху продукта.

Доставените бензинов тример за трева/храсторез съответстват на образеца, подложен на контрол.

Подписани от името на: Husqvarna AB, Huskvarna, Швеция, 2017-11-30.

---

# CUPRINS

---

Introducere.....	349	Depanarea.....	361
Siguranță.....	350	Transportul și depozitarea.....	362
Asamblarea.....	355	Date tehnice.....	362
Funcționarea.....	356	Accesorii.....	363
Întreținerea.....	359	Declarație de conformitate CE.....	365

---

## Introducere

---

### Descrierea produsului

Acest produs este o motounealtă cu motor cu combustie.

Se depun eforturi constant pentru a vă spori siguranța și eficiența în timpul funcționării. Adresați-vă reprezentantului de service pentru informații suplimentare.

### Domeniul de utilizare

Produsul poate fi utilizat cu o lamă de tăiat iarba sau un cap de tuns pentru a tăia diferite tipuri de vegetație. Nu

utilizați produsul pentru alte activități decât tunsul gazonului și curățarea ierbii. Utilizați o lamă de tăiat iarba sau un cap de tuns pentru a tăia iarbă.

**Nota:** Este posibil ca utilizarea să fie reglementată de norme naționale sau locale. Respectați reglementările aplicabile.

---

### Prezentarea generală a produsului

(Fig. 1)

1. Cap de tuns
2. Bușon de umplere cu unsoare, angrenaj conic
3. Angrenaj conic
4. Apărătoare pentru accesoriul de tăiere
5. Arbore
6. Cuplaj arbore
7. Mâner semicircular
8. Pârghie accelerație
9. Comutator oprire
10. Element blocare pârghie accelerație
11. Capacul bujei și bujia
12. Mâner pentru șnurul de pornire
13. Rezervor de carburant
14. Capac filtru de aer
15. Buton purjor aer
16. Acționare șoc
17. Disc de antrenare
18. Manualul operatorului
19. Cheie
20. Cuștit
21. Mâner în formă de J
22. Flanșă de susținere
23. Șaibă
24. Piuliță de blocare
25. Ham

26. Inel de suspensie
27. Siguranță
28. Apărătoare pentru transport

### Simbolurile de pe produs

- (Fig. 2) **AVERTISMENT!** Acționați cu grijă și utilizați corect produsul. Acest produs poate cauza vătămări corporale grave sau decesul operatorului sau al altor persoane.
- (Fig. 3) Citiți cu atenție manualul operatorului și asigurați-vă că înțelegeți instrucțiunile înainte de a utiliza acest produs.
- (Fig. 4) Utilizați o cască de protecție în locuri unde pot cădea obiecte pe dvs. Utilizați un sistem omologat de protecție a auzului. Utilizați ochelari de protecție omologați.
- (Fig. 5) Produsul este în conformitate cu directivele CE aplicabile.
- (Fig. 6) Produsul poate determina proiectarea de obiecte, ceea ce poate produce vătămări corporale.
- (Fig. 7) Păstrați o distanță de minimum 15 m față de persoane și animale în timpul utilizării produsului.

(Fig. 8) Risc de recul al lamei dacă echipamentul de tăiere atinge un obiect care nu este tăiat imediat. Produsul poate amputa părți ale corpului. Păstrați o distanță de minimum 15 m față de persoane și animale în timpul utilizării produsului.

(Fig. 9) Turația maximă a arborelui de ieșire.

(Fig. 10) Săgețile indică limitele de poziție a mânerului.

(Fig. 11) Utilizați mănuși de protecție omologate.

(Fig. 12) Utilizați ghete pentru regim greu de lucru, rezistente la alunecare.

(Fig. 13) Asigurați-vă că părul lung este strâns deasupra umerilor.

(Fig. 14) Buton purjor.

(Fig. 15) Șocul: Fixați dispozitivul de acționare a șocului în poziția clapetei de șoc.

(Fig. 16) Fixați dispozitivul de acționare a șocului în poziția de funcționare.

(Fig. 17) Carburant.

(Fig. 18) Emisiile de zgomot în mediu, conform Directivei Europene 2000/14/CE și a Regulamentului New South Wales din 2017 privind operațiunile de protecție a mediului (controlul zgomotului). Datele privind

emisiile de zgomot pot fi găsite pe eticheta utilajului și la capitolul Date tehnice.

aaaassxxxxPlăcuța de identificare afișează seria. **aaaa** este anul de producție, **ss** este săptămâna de producție.

---

**Nota:** Celelalte simboluri/etichete de pe produs se referă la cerințele de certificare pentru anumite piețe.

---

## Emisiile de Euro V



**AVERTISMENT:** În urma modificării neautorizate a motorului, este anulată aprobarea de tip UE pentru acest produs.

---

## Răspunderea pentru produs

Conform prevederilor legislației privind răspunderea pentru produs, nu ne asumăm răspunderea pentru daunele cauzate de produsul nostru dacă:

- produsul este reparat necorespunzător;
- produsul este reparat cu piese care nu provin de la producător sau care nu sunt aprobate de acesta;
- produsul are un accesoriu care nu provine de la producător sau care nu este aprobat de acesta;
- produsul nu este reparat la un centru de service omologat sau de o autoritate omologată;

---

## Siguranță

---

### Definiții privind siguranța

Avertismentele, atenționările și notele sunt utilizate pentru a desemna părți foarte importante din manual.



**AVERTISMENT:** Se utilizează dacă există risc de vătămare sau de deces pentru operator sau pentru trecători, în cazul în care instrucțiunile din manual nu sunt respectate.



**ATENȚIE:** Se utilizează dacă există un risc de deteriorare a produsului, a altor materiale sau a zonelor învecinate, dacă instrucțiunile din manual nu sunt respectate.

**Nota:** Se utilizează pentru a furniza mai multe informații care sunt necesare într-o situație dată.

### Instrucțiuni generale de siguranță



**AVERTISMENT:** Înainte de a utiliza produsul, citiți instrucțiunile de avertizare de mai jos.

- Utilizați produsul în mod corespunzător. Vătămarile corporale sau decesul constituie un posibil rezultat al utilizării incorecte. Utilizați produsul numai pentru operațiile din acest manual. Nu utilizați produsul pentru alte sarcini.
- Respectați instrucțiunile din acest manual. Respectați simbolurile de siguranță și instrucțiunile de siguranță. Dacă operatorul nu respectă instrucțiunile și simbolurile, pot apărea vătămări corporale, daune materiale sau decese.
- Nu aruncați acest manual. Utilizați instrucțiunile pentru a asambla, a opera și a păstra produsul în stare bună. Utilizați instrucțiunile pentru instalarea corectă a accesoriilor. Utilizați numai accesorii aprobate.
- Nu utilizați un produs deteriorat. Respectați programul de întreținere. Efectuați numai operațiile de întreținere pentru care există instrucțiuni în acest manual. Un centru de service omologat trebuie să execute toate celelalte operații de întreținere.
- Acest manual nu poate include toate situațiile care pot apărea atunci când utilizați produsul. Procedați cu atenție și folosiți-vă simțul practic. Nu operați produsul și nu efectuați operații de întreținere la acesta dacă nu sunteți sigur cu privire la situație. Discutați cu un expert de produs, cu distribuitorul, cu

agentul de service sau cu centrul de service omologat pentru informații.

- Deconectați cablul bujiei înainte de a asambla produsul, de a depozita produsul sau de a efectua operații de întreținere.
- Nu utilizați produsul dacă specificația sa inițială se modifică. Nu modificați o componentă a produsului fără aprobarea producătorului. Utilizați numai piese aprobate de producător. Vătămările corporale sau decesul constituie un posibil rezultat al întreținerii incorecte.
- Nu respirați în atmosfera cu vapori emiși de motor. Inhalarea pe termen lung a gazelor de eșapament ale motorului constituie un risc pentru sănătate.
- Nu porniți produsul în interior sau în apropierea unor materiale inflamabile. Gazele de eșapament sunt fierbinți și pot conține scânteii care pot declanșa incendii. Un flux de aer insuficient poate cauza vătămare corporală sau deces din cauza asfrierii sau a monoxidului de carbon.
- Când utilizați acest produs motorul generează un câmp electromagnetic. Câmpul electromagnetic poate cauza deteriorarea implanturilor medicale. Discutați cu medicul dvs. și cu producătorul implantului medical înainte de a opera produsul.
- Nu permiteți copiilor să utilizeze produsul. Nu permiteți niciunei persoane care nu cunoaște instrucțiunile să utilizeze produsul.
- Asigurați-vă că monitorizați permanent o persoană cu capacități fizice sau mentale reduse care utilizează produsul. Un adult responsabil trebuie să fie prezent în permanență.
- Încuiați produsul într-o zonă inaccesibilă copiilor și persoanelor neaprobate.
- Produsul poate proiecta obiecte și poate cauza vătămări corporale. Respectați instrucțiunile de siguranță, pentru a reduce pericolul de vătămări corporale sau de deces.
- Nu vă îndepărtați de produs atunci când motorul este pornit.
- În caz de accident, operatorul produsului este responsabil pentru acesta.
- Înainte de a utiliza produsul, asigurați-vă că piesele nu sunt deteriorate.
- Asigurați-vă că vă aflați la minimum 15 m (50 ft) distanță de alte persoane sau animale înainte de utiliza produsul. Asigurați-vă că persoanele din apropiere știu că urmează să utilizați produsul.
- Consultați legislația națională sau locală. Aceasta poate interzice sau poate limita utilizarea produsului în unele situații.
- Nu utilizați produsul atunci când sunteți obosit sau dacă vă aflați sub influența alcoolului, drogurilor sau medicamentelor. Acestea vă pot influența negativ vederea, vigilența, coordonarea mișcărilor sau discernământul.

## Instrucțiuni de siguranță pentru asamblare



**AVERTISMENT:** Citiți, înțelegeți și respectați cu atenție aceste instrucțiuni înainte de a utiliza produsul.

- Scoateți bateria din produs înainte de a asambla produsul.
- Utilizați mănuși de protecție omologate.
- Când utilizați o lamă de ferăstrău sau o lamă de tăiat iarba, asigurați-vă că la produs sunt montate ghidonul, apărătoarea lamei și hamul corect.
- O apărătoare defectă sau incorectă poate provoca vătămări corporale. Nu utilizați un accesoriu de tăiere la care nu este montată apărătoarea corespunzătoare.
- Asamblați corect capacul și arborele înainte de a porni produsul.
- Discul de antrenare și flanșa de susținere trebuie să se cupleze corect în gaura de centrare a accesoriului de tăiere. Un accesoriu de tăiere incorect atașat poate cauza vătămare corporală sau deces.
- Pentru operarea în siguranță a produsului și pentru a preveni vătămarea corporală a operatorului sau a altor persoane, produsul trebuie întotdeauna atașat corect pe ham.

## Instrucțiuni de siguranță pentru utilizare

- Înainte de a utiliza produsul, asigurați-vă că este complet asamblat.
- Înainte de a porni produsul, deplasați-l la 3 m (10 ft) distanță de punctul unde ați umplut rezervorul de carburant. Poziționați produsul pe o suprafață plană. Asigurați-vă că accesoriul de tăiere nu atinge solul sau alte obiecte.
- Produsul poate determina proiectarea de obiecte, ceea ce poate conduce la leziuni oculare. Când operați produsul, utilizați întotdeauna ochelari de protecție omologați.
- Fiți atent, copiii se pot apropia de produs, fără știrea dvs., în timpul funcționării.
- Nu utilizați produsul dacă se află persoane în zona de lucru. Opriți produsul dacă o persoană intră în zona de lucru.
- Asigurați-vă că aveți permanent control asupra produsului.
- Nu utilizați produsul dacă nu puteți primi ajutor în caz de accident. Asigurați-vă întotdeauna că alte persoane știu că veți utiliza produsul, înainte ca dvs. să începeți utilizarea produsului.
- Nu acționați produsul înainte de a vă asigura că nicio persoană și niciun animal nu se află în zona de siguranță.
- Înainte de a începe, eliminați toate materialele nedorite din zona de lucru. Dacă accesoriul de tăiere lovește un obiect, acesta poate fi proiectat și poate cauza vătămări corporale sau deteriorări. Materialele

nedorite se pot întâmpla în jurul accesoriului de tăiere și pot cauza deteriorări.

- Nu utilizați produsul în condiții meteorologice nefavorabile (ceață, ploaie, vânt puternic, pericol de descărcări electrice sau alte condiții meteo). Vremea nefavorabilă poate conduce la apariția de situații periculoase (de ex. suprafețe alunecoase).
- Asigurați-vă că vă puteți deplasa liber și că puteți lucra într-o poziție stabilă.

(Fig. 19)

- Asigurați-vă că nu puteți cădea în timp ce utilizați produsul. Nu înclinați produsul în timp ce-l utilizați.
- Țineți întotdeauna produsul cu ambele mâini. Țineți produsul pe partea dreaptă a corpului.

(Fig. 20)

- Operați produsul cu accesoriul de tăiere amplasat sub nivelul tăiei.
- Dacă acționarea șocului se află în poziția clapetei de șoc la pornirea motorului, accesoriul de tăiere începe să se rotească.
- Nu atingeți angrenajul conic după oprirea motorului. După oprirea motorului, angrenajul conic este fierbinte. Suprafețele fierbinți pot provoca vătămări corporale.
- Opriți motorul înainte de a muta produsul.
- Nu așezați produsul jos cu motorul pornit.
- Înainte de a elimina materialele nedorite din produs, opriți motorul și așteptați oprirea accesoriului de tăiere. Lăsați accesoriul de tăiere să se oprească, înainte ca dvs. sau o persoană care vă ajută să eliminați materialul tăiat.

## Echipament de protecție personală



**AVERTISMENT:** Înainte de a utiliza produsul, citiți instrucțiunile de avertizare de mai jos.

- Utilizați întotdeauna echipamente de protecție personală atunci când folosiți produsul. Echipamentele de protecție personală nu pot elimina complet riscul de rănire, însă pot reduce gravitatea rănilor în cazul unui accident. Distribuitorul vă poate ajuta să alegeți echipamentul corect.
- Utilizați o cască de protecție în caz că există riscul ca unele obiecte să cadă.

(Fig. 21)

- Purtați echipament de protecție pentru urechi aprobat pentru utilizare, care asigură reducerea adecvată a zgomotului. Expunerea pe termen lung la zgomot poate avea ca rezultat o afecțiune ireversibilă a auzului.

(Fig. 22)

- Utilizați ochelari de protecție omologați. Dacă utilizați un vizor de protecție, trebuie să purtați și ochelari de protecție. Ochelarii de protecție trebuie să fie compatibili cu standardul ANSI Z87.1 în S.U.A. sau EN 166 în țările UE.

(Fig. 23)

- Purtați mănuși atunci când este necesar, de exemplu atunci când conectați, inspectați sau curățați echipamentul de tăiere.

(Fig. 24)

- Utilizați ghete solide, cu talpă antiaderentă.

(Fig. 25)

- Purtați haine din țesături rezistente. Purtați întotdeauna pantaloni lungi, din material gros, și îmbrăcăminte cu mâneci lungi. Nu purtați haine largi, care se pot prinde în smicele și ramuri. Nu purtați bijuterii, șort, sandale și nu lucrați în picioarele goale. Strângeți-vă părul în siguranță, deasupra nivelului umărului.
- Păstrați la îndemână echipament de prim ajutor.

(Fig. 26)

## Dispozitivele de siguranță de pe produs



**AVERTISMENT:** Înainte de a utiliza produsul, citiți instrucțiunile de avertizare de mai jos.

- Nu utilizați un produs cu dispozitive de siguranță deteriorate.
- Verificați regulat dispozitivele de siguranță. Consultați *Program de întreținere la pagina 359*.
- Dacă dispozitivele de siguranță sunt defecte, adresați-vă reprezentantului de service Husqvarna.

## Pentru a verifica opritorul pârghiei de accelerație

1. Asigurați-vă că elementul de blocare al pârghiei de accelerație (A) și pârghia de accelerație (B) se mișcă liber și că arcul de rapel funcționează corect. (Fig. 27)
2. Apăsăți mecanismul de blocare al pârghiei de accelerație și asigurați-vă că revine la poziția inițială atunci când îl eliberați. (Fig. 28)
3. Asigurați-vă că pârghia de accelerație este blocată la poziția de mers în gol atunci când este eliberat mecanismul de blocare al pârghiei de accelerație. (Fig. 29)
4. Porniți produsul și aplicați accelerația maximă.
5. Eliberați pârghia de accelerație și asigurați-vă că accesoriul de tăiere se oprește și rămâne staționar.



**AVERTISMENT:** Dacă accesoriul de tăiere se mișcă atunci când pârghia de accelerație este în poziția de ralanti, atunci turația de mers în gol a carburatorului trebuie să fie reglată. Consultați *Reglarea turației de mers în gol la pagina 360*.

## Pentru verificarea comutatorului de oprire

1. Porniți motorul.



2. Deplasați comutatorul de oprire în poziția de oprire și asigurați-vă că motorul se oprește. (Fig. 30)

### Verificarea apărătorii accesoriului de tăiere



**AVERTISMENT:** Nu utilizați un accesoriu de tăiere fără o apărătoare aprobată și corect atașată a acestuia. Utilizați întotdeauna apărătoarea recomandată pentru accesoriul de tăiere pe care îl utilizați, consultați *Accesorii la pagina 363*. Dacă este atașată o apărătoare pentru accesoriul de tăiere incorectă sau defectă, aceasta poate provoca vătămări corporale grave.

Apărătoarea accesoriului de tăiere oprește obiectele proiectate în direcția operatorului. De asemenea, previne vătămările corporale care pot apărea dacă atingeți accesoriul de tăiere.

1. Opriiți complet motorul.
2. Verificați vizual eventualele deteriorări, de exemplu, crăpături. (Fig. 31)
3. Înlocuiți apărătoarea accesoriului de tăiere, dacă este deteriorată.

### Equipamentul

(Fig. 32)

- Nu utilizați un motor cu un amortizor de zgomot deteriorat. Un amortizor de zgomot deteriorat determină creșterea nivelului de zgomot și a pericolului de incendiu. Păstrați un stingător de incendiu în apropiere.
- Verificați cu regularitate ca amortizorul de zgomot să fie atașat la produs.
- Nu atingeți motorul sau amortizorul de zgomot în timp ce motorul este pornit. Nu atingeți motorul sau amortizorul de zgomot pentru o perioadă după oprirea motorului. Zonele fierbinți pot provoca vătămări corporale.
- Un amortizor de zgomot fierbinte poate cauza incendii. Fiți atenți dacă utilizați produsul în apropierea lichidelor inflamabile sau a vaporilor.
- Nu atingeți componente ale amortizorului de zgomot dacă acesta este deteriorat. Componentele pot conține materiale carcinogenice.

### Pentru a monta și demonta contrapiulița



**AVERTISMENT:** Opriiți motorul, utilizați mănuși de protecție și fiți atenți la muchiile ascuțite ale accesoriului de tăiere.

O piuliță de blocare este utilizată pentru a atașa unele tipuri de accesorii de tăiere. Piulița de blocare are filet pe stânga.

- Pentru a atașa, strângeți piulița de fixare în sensul opus sensului de rotație al accesoriului de tăiere.

- Pentru a îndepărta piulița de fixare, slăbiți piulița de fixare în același sens în care se rotește accesoriul de tăiere.
- Pentru a slăbi și a strânge piulița de fixare, utilizați o cheie articulată cu tijă lungă. Săgeata din ilustrație indică zona unde puteți acționa în siguranță cheia articulată. (Fig. 33)



**AVERTISMENT:** Atunci când slăbiți sau strângeți piulița de fixare, există pericol de vătămări corporale cauzate de lamă. Trebuie să vă asigurați întotdeauna că apărătoarea lamei împiedică vătămări ale mâinii când faceți acest lucru.

**Nota:** Asigurați-vă că piulița de fixare nu poate fi rotită manual. Înlocuiți piulița în cazul în care câptușeala de nailon nu are o rezistență de minimum 1,5 Nm. Piulița de fixare trebuie înlocuită după ce a fost folosită de aproximativ 10 ori.

### Accesoriu de tăiere



**AVERTISMENT:** Accesoriul de tăiere nu trebuie să se rotească atunci când efectuați lucrări la acesta. Asigurați-vă că motorul s-a oprit. Scoateți pipa bujiei înainte de a efectua orice lucrări la accesoriul de tăiere.



**AVERTISMENT:** Asigurați-vă că accesoriul de tăiere nu este deteriorat. Accesoriile de tăiere deteriorate pot provoca accidente. Înlocuiți accesoriul de tăiere dacă este deteriorat.



**AVERTISMENT:** Utilizați accesorii de tăiere corecte. Utilizați accesoriul de tăiere numai cu apărătorile recomandate, consultați *Accesorii la pagina 363*.

### Echipament de tăiere

- Utilizați lamele și cuțitele de iarbă pentru a tăia iarba mai aspră.
- (Fig. 34)
- Utilizați capul de tuns pentru a tunde iarba.

(Fig. 35)

- Mențineți dinții lamei ascuțiți corect pentru a reduce riscul de accidente.

(Fig. 36)

- Examinați accesoriul de tăiere pentru a identifica eventuale deteriorări sau fisuri. Înlocuiți accesoriul de tăiere dacă este deteriorat.
- Utilizați accesorii de tăiere numai cu apărătoarele recomandate pentru accesorii de tăiere. Consultați *Accesorii la pagina 363*.



**AVERTISMENT:** Asigurați-vă întotdeauna că firul trimmerului este înfășurat strâns și uniform în jurul tamburului pentru a evita vibrațiile dăunătoare.

(Fig. 37)

- Utilizați numai capetele de tuns și firele de trimmer recomandate.
- Utilizați numai accesoriile de tăiere recomandate.
- Dispozitivele mai mici necesită capete de tuns mici și invers.
- Lungimea firului trimmerului este importantă. Un fir mai lung al trimmerului necesită o putere mai mare a motorului decât un fir mai scurt al trimmerului cu același diametru.
- Asigurați-vă că freza de pe apărătoarea pentru capul de tuns este intactă. Aceasta taie firul trimmerului la lungimea corectă.
- Înmuiați firul trimmerului în apă timp de câteva zile înainte de utilizare, pentru a-i prelungi durata de viață.

### Lame de tăiat iarba și freze de tăiat iarba

- Utilizați produsul cu o lamă de tăiat iarba aprobată. Nu utilizați o lamă de tăiat iarba fără a instala corespunzător toate piesele necesare. Asigurați-vă că instalarea este efectuată corect și că sunt utilizate piesele corespunzătoare. Instalarea necorespunzătoare poate duce la desprinderea lamei și la vătămarea corporală a operatorului sau a altor persoane aflate în apropiere.
- Purtați mănuși de protecție atunci când manevrați sau efectuați lucrări de întreținere asupra lamei.
- Utilizați un sistem de protecție a capului atunci când operați un produs cu lamă de tăiat iarba.
- Lamele de tăiat iarba și frezele de tăiat iarba sunt utilizate pentru tăierea ierbii aspre.
- O lamă de tăiat iarba poate cauza vătămare corporală atunci când continuă să se învârtă, la oprirea motorului sau la eliberarea pârghiei de accelerație. Asigurați-vă că lama de tăiat iarba s-a oprit complet din rotire înainte de a efectua lucrări de întreținere.
- Opriți motorul înainte de a efectua orice lucrări la accesoriul de tăiere. Asigurați-vă că accesoriul de tăiere se oprește complet. Deconectați conductorul de pe bujie.
- Utilizați doar un accesoriu de tăiere aprobat sau o lamă corect ascuțită.
- Mențineți dinții lamei ascuțiți corect.
- Nu utilizați un accesoriu de tăiere deteriorat.
- Atașați apărătoarea pentru transport pe lama de tăiat iarba atunci când transportați sau depozitați produsul.



**AVERTISMENT:** Înainte de a utiliza produsul, citiți instrucțiunile de avertizare de mai jos.

- Nu amestecați carburantul în interior, sau lângă o sursă de încălzire.
- Nu porniți produsul dacă pe acesta se află carburant sau ulei pentru motor. Îndepărtați carburantul/uleiul nedorit și lăsați produsul să se usuce. Îndepărtați carburantul nedorit din produs.
- Dacă vărsați carburantul pe îmbrăcăminte, schimbați imediat hainele.
- Nu vărsați carburantul pe corp - poate provoca vătămări corporale. Dacă vărsați carburant pe corp, utilizați apă și săpun pentru a elimina carburantul.
- Nu porniți motorul dacă vărsați ulei sau carburant pe produs sau pe corp.
- Nu porniți produsul dacă motorul prezintă scurgeri. Examinați cu regularitate motorul, pentru a identifica eventuale scurgeri.
- Manipulați cu atenție carburantul. Carburantul este inflamabil, vaporii sunt explozivi și pot cauza vătămări corporale sau deces.
- Nu respirați vaporii de carburant, se pot produce vătămări corporale. Asigurați-vă că fluxul de aer este suficient.
- Nu fumați în apropierea carburantului sau a motorului.
- Nu amplasați obiecte calde în apropierea carburantului sau a motorului.
- Nu adăugați carburant atunci când motorul este pornit.
- Asigurați-vă că motorul este rece înainte de a realimenta.
- Înainte de a realimenta, deschideți lent capacul rezervorului de carburant și eliberați cu atenție presiunea.
- Nu adăugați carburant la motor într-o zonă interioară. Un flux de aer insuficient poate cauza vătămare corporală sau deces din cauza asfixierii sau a monoxidului de carbon.
- Strângeți cu atenție capacul rezervorului de carburant; în caz contrar, se pot produce incendii.
- Înainte de pornire, mutați produsul la o distanță de minimum 3 m (10 ft) față de poziția unde ați umplut rezervorul.
- Nu introduceți prea mult carburant în rezervorul de carburant.
- Asigurați-vă că nu se pot produce scurgeri atunci când mutați produsul sau rezervorul de carburant.
- Nu poziționați produsul sau rezervorul de carburant în apropierea unei flăcări deschise, a scânteilor sau a unei lumini pilot. Asigurați-vă că în zona de depozitare nu se află flăcări deschise.

- Utilizați numai recipiente omologate atunci când mutați carburantul sau îl introduceți în spațiul de depozitare.
- Goliți rezervorul de carburant înainte de a-l depozita pe termen lung. Respectați legislația locală cu privire la locația de eliminare a carburantului.
- Curățați produsul înainte de depozitarea pe termen lung.
- Îndepărtați pipa bujiei înainte de a introduce produsul în spațiul de depozitare, pentru a vă asigura că motorul nu pornește accidental.
- Gazele de eșapament ale motorului conțin monoxid de carbon, un gaz inodor, toxic și deosebit de periculos, care poate cauza decesul. Nu porniți produsul în interior sau în spații închise.
- Gazele de eșapament de la motor sunt fierbinți și pot conține scântei. Nu utilizați produsul în interior sau în apropierea unor materiale inflamabile.
- Accesoriiile și modificările aduse produsului care nu sunt autorizate de către producător pot provoca vătămări corporale grave sau fatale. Nu modificați produsul. Utilizați întotdeauna accesoriile originale.
- Dacă întreținerea nu se efectuează corect și periodic, există un pericol sporit de vătămări corporale și de deteriorare a produsului.
- Efectuați întreținerea numai conform recomandărilor din prezentul manual al operatorului. Permiteți unui agent de service Husqvarna autorizat să efectueze toate celelalte operații de service.
- Solicitați unui agent de service autorizat Husqvarna să efectueze în mod regulat operații de service la produs.
- Înlocuiți piesele deteriorate, uzate sau defecte.

## Instrucțiuni de siguranță pentru întreținere



**AVERTISMENT:** Înainte de a utiliza produsul, citiți instrucțiunile de avertizare de mai jos.

- Opriți motorul, asigurați-vă că accesoriul de tăiere se oprește și lăsați produsul să se răcească înainte de a efectua operații de întreținere.
- Deconectați pipa bujiei înainte de a efectua operații de întreținere.

## Asamblarea

### Introducere



**AVERTISMENT:** Înainte de a asambla produsul, trebuie să citiți și să înțelegeți capitolul privind siguranța.



**AVERTISMENT:** Demontați cablul de la bujie înainte de a asambla produsul.

### Pentru atașarea mânerului în formă de J

1. Atașați mânerul în formă de J la mânerul semicircular în conformitate cu ilustrația. Strângeți piulița. (Fig. 38)
2. Asigurați-vă că mânerul în formă de J se cuplează între săgețile de pe arbore.

### Asamblarea arborelui din două componente

1. Rotiți butonul, pentru a slăbi cuplajul. (Fig. 39)
2. Aliniați umărul accesoriului de tăiere (A) cu orificiul de pe cuplaj (B). (Fig. 40)
3. Împingeți accesoriul de tăiere în cuplaj până când auziți un clic. (Fig. 41)
4. Strângeți complet butonul. (Fig. 39)

### Pentru dezasamblarea arborelui din două componente

1. Rotiți butonul 3 ture sau mai mult, pentru a slăbi cuplajul. (Fig. 39)

2. Țineți apăsat butonul (C).
3. Țineți strâns unitatea motorului.
4. Scoateți accesoriul de tăiere din cuplaj. (Fig. 42)

### Pentru a asambla echipamentul de tăiere

Echipamentul de tăiere include un accesoriu de tăiere și o apărătoare a acestuia.



**AVERTISMENT:** Utilizați mănuși de protecție.



**AVERTISMENT:** Utilizați întotdeauna apărătoarea accesoriului de tăiere recomandată pentru accesoriul de tăiere. Consultați *Accesorii la pagina 363*.



**AVERTISMENT:** Un accesoriu de tăiere incorrect montat poate duce la vătămări corporale sau la deces.

### Pentru montarea unei apărătoare a lamei, a unei lame de tăiat iarba și a unei freze de tăiat iarba



**ATENȚIE:** Asigurați-vă că extensia apărătoarei este demontată.

**Nota:** Utilizați apărătoarea disc recomandată. Consultați *Accesorii la pagina 363*.

1. Montați apărătoarea lamei pe arbore. Atașați apărătoarea lamei cu bolțul. (Fig. 43)
2. Fixați discul de antrenare (B) pe arborele de ieșire.
3. Rotiți arborele de ieșire până când unul dintre orificiile din discul de antrenare se aliniază cu orificiul corespunzător din carcasa angrenajului.
4. Introduceți siguranța (C) în orificiu pentru a bloca arborele.
5. Poziționați lama (D), cupa de susținere (E) și flanșa de susținere (F) pe arborele de ieșire.
6. Fixați piulița (G). Utilizați cheia combinată și strângeți piulița la cuplul de 35-50 Nm. Țineți arborele cheii combinată cât mai aproape posibil de apărătoarea lamei.
7. Pentru a strânge piulița, rotiți cheia combinată în sensul opus direcției de rotație. (Fig. 44)

**Nota:** Filet stânga.

### Pentru a monta apărătoarea accesoriului de tăiere și a capului de tuns

1. Montați apărătoarea accesoriului de tăiere (A) pe arbore cu ajutorul bolțului (L). (Fig. 45)
2. Fixați discul de antrenare (B) pe arborele de ieșire. (Fig. 46)
3. Rotiți arborele de ieșire până când orificiul din discul de antrenare se aliniază cu orificiul din carcasa angrenajului.
4. Introduceți o șurubelniță mică (C) în orificiu, pentru a bloca arborele.

5. Rotiți capul de tuns (H) în sens invers acelor de ceasornic, pentru a strânge capul de tuns pe cutia de viteze. (Fig. 47)

**Nota:** Filet stânga.

### Pentru a instala apărătoarea pentru transport

- Instalați apărătoarea pentru transport pe lamă. (Fig. 48)

### Pentru a instala hamul



**AVERTISMENT:** Produsul trebuie să fie întotdeauna atașat corect pe ham. În caz contrar, nu puteți controla produsul în siguranță, ceea ce poate duce la rănierea dvs. sau a altor persoane. Nu utilizați un ham defect. Nu utilizați un ham cu un dispozitiv de deschidere rapidă defect.

1. Puneți hamul pe umăr.
2. Conectați produsul la ham.
3. Reglați hamul pentru cea mai bună poziție de lucru.
4. Reglați bretelele laterale pentru ca produsul să exercite o presiune egală pe ambii umeri. (Fig. 49)
5. Reglați hamul până când accesoriul de tăiere este paralel cu solul.
6. Lăsați accesoriul de tăiere să se sprijine ușor pe sol. Reglați clema hamului pentru a echilibra corect produsul.

**Nota:** Dacă utilizați o lamă de tăiat iarbă, aceasta trebuie echilibrată la aproximativ 10 cm / 4 inch de sol.

## Funcționarea

### Introducere



**AVERTISMENT:** Înainte de a utiliza produsul, trebuie să citiți și să înțelegeți capitolul privind siguranța.

### Carburant

Acest produs dispune de motor în doi timpi.



**ATENȚIE:** Tipul incorect de carburant poate deteriora motorul. Utilizați un amestec de benzină și de ulei pentru motoare în doi timpi.

### Carburant preamestecat

- Utilizați carburantul alchilat preamestecat Husqvarna de bună calitate, pentru cele mai bune performanțe și prelungirea duratei de viață a motorului. Acest

carburant conține substanțe chimice mai puțin nocive în comparație cu carburantul obișnuit, ceea ce reduce nivelul gazelor de eșapament nocive. Cantitatea de resturi după ardere este mai mică în cazul acestui carburant, care păstrează componentele motorului mai curate.

### Pentru amestecarea carburantului

#### Benzină

- Utilizați benzină fără plumb de calitate cu un conținut maxim de 10% etanol.



**ATENȚIE:** Nu utilizați benzină cu o cifră octanică mai mică de 90 RON/87 AKI. Utilizarea unui carburant cu o cifră octanică inferioară poate provoca bătăi la motor, ceea ce duce la defectarea motorului.

- Vă recomandăm să folosiți benzină cu o cifră octanică mai mare atunci când lucrați continuu la o turajie înaltă.

### Ulei pentru motoare în doi timpi

- Pentru cele mai bune rezultate și performanțe, utilizați uleiul pentru motoare în doi timpi Husqvarna.
- Dacă uleiul Husqvarna pentru motoare în doi timpi nu este disponibil, utilizați un ulei pentru motoare în doi timpi de bună calitate pentru motoare răcite cu aer. Adresați-vă reprezentantului dvs. de service pentru a alege uleiul corect.



**ATENȚIE:** Nu utilizați ulei pentru motoare în doi timpi răcit pentru motoarele externe răcite cu apă, numit și ulei pentru motoare externe. Nu folosiți ulei pentru motoare în patru timpi.

### Amestecarea benzinei cu ulei pentru motoare în doi timpi

Benzină, litru	Ulei pentru motoare în doi timpi, litru
	<b>2% (50:1)</b>
5	0,10
10	0,20
15	0,30
20	0,40



**ATENȚIE:** Micile erori pot să influențeze drastic raportul amestecului atunci când amestecați cantități mici de carburant. Măsurați cu grijă cantitatea de ulei și asigurați-vă că obțineți amestecul corect.

(Fig. 50)

1. Umpleți jumătate din cantitatea de benzină într-un recipient curat pentru combustibil.
2. Adăugați cantitatea completă de ulei.
3. Agitați amestecul.
4. Adăugați în recipient cantitatea de benzină rămasă.
5. Agitați cu grijă amestecul.



**ATENȚIE:** Nu amestecați carburantul pentru mai mult de 1 lună la un moment dat.

### Umplerea rezervorului de combustibil

1. Curățați suprafața din jurul capacului rezervorului de combustibil. (Fig. 51)

2. Agitați recipientul și asigurați-vă că amestecarea combustibilului s-a efectuat corespunzător.
3. Demontați bușonul rezervorului de combustibil și umpleți rezervorul de combustibil.
4. Strângeți cu atenție capacul rezervorului de combustibil.
5. Îndepărtați produsul la cel puțin 3 m/10 ft de zona de realimentare și de sursa de combustibil înainte de a porni motorul.

**Nota:** Pentru a vedea unde se află rezervorul de combustibil pe produsul dvs., consultați *Prezentarea generală a produsului la pagina 349*.

### Pentru examinarea înainte de pornire

1. Asigurați-vă că produsul nu are piese lipsă, deteriorate, slăbite sau uzate.
2. Asigurați-vă că piulițele, șuruburile și bolțurile sunt strânse.
3. Asigurați-vă că lamele sau capul de tuns nu sunt deteriorate.
4. Asigurați-vă că piulița de blocare este strânsă. Consultați *Pentru a monta și demonta contrapiulița la pagina 353*.
5. Asigurați-vă că filtrul de aer nu este înfundat.
6. Asigurați-vă că dispozitivele de siguranță de pe produs nu sunt defecte.
7. Asigurați-vă că produsul nu are scurgeri de carburant.

### Pentru pornirea unui motor rece

1. Puneți produsul pe o suprafață plană și asigurați-vă că niciun obiect nu atinge accesoriul de tăiere.
2. Apăsăți pârghia de accelerație în poziția completă. (Fig. 52)
3. Apăsăți butonul purjor de 10 ori. (Fig. 53)
4. Împingeți maneta de acționare șoc astfel încât să fie în poziția clapetei de șoc. (Fig. 54)
5. Țineți produsul pe sol. Trageți încet de mânerul pentru șnurul de pornire cu mâna dreaptă, până când simțiți rezistență. Trageți rapid de mânerul pentru șnurul de pornire și forțați până când se aude pornirea motorului. (Fig. 55)

**Nota:** Nu răsușiți șnurul de pornire în jurul mâinii. (Fig. 56)



**ATENȚIE:** Nu trageți șnurul de pornire până când se întinde complet și nu dați drumul mânerului șnurului de pornire. Aceasta poate deteriora produsul.

6. Deplasați maneta de acționare a șocului în poziția de funcționare și trageți de mânerul șnurului de pornire până la pornirea motorului.

7. Împingeți ușor de pârghia de accelerație și lăsați motorul să funcționeze la turație redusă timp de 60 de secunde.



**AVERTISMENT:** Nu atingeți capacul. Poate arde pielea și poate cauza șocuri electrice în cazul în care capacul bujiei este deteriorat. Nu utilizați un produs cu pipa bujiei deteriorată.

## Pornirea unui motor cald

1. Puneți comutatorul de oprire în poziția de pornire.
2. Apăsăți butonul purjor de 10 ori.
3. Setăți maneta de acționare a șocului în poziția de funcționare și apoi trageți de șnurul de pornire până la pornirea motorului.

## Oprirea produsului

- Apăsăți pe comutatorul de oprire pentru a opri motorul. (Fig. 30)

**Nota:** Comutatorul de oprire revine automat la poziția inițială.

## Instrucțiuni generale de lucru



**AVERTISMENT:** Aveți grijă la tăierea unui copac tensionat. Acesta poate reveni la poziția sa normală înainte sau după tăiere, vă poate lovi pe dvs. sau produsul și poate cauza vătămări corporale.

- Creați un spațiu deschis la un capăt al zonei de lucru și începeți lucrul de acolo.
- Deplasați-vă după un model regulat în suprafața de lucru. (Fig. 57)
- Deplasați produsul complet la stânga și la dreapta, pentru a curăța pe o distanță de 4-5 m la fiecare întoarcere.
- Curățați pe o lungime de 75 m înainte de a întoarce și a reveni. În timpul lucrului, deplasați recipientul de carburant cu dvs.
- Deplasați-vă într-o direcție unde nu se întâlnesc șanțuri și obstacole mai mult decât este necesar.
- Deplasați-vă într-o direcție unde vântul determină căderea vegetației tăiate în zona curățată. (Fig. 58)
- Deplasați-vă de-a lungul pantelor, nu în susul și în josul acestora.

## Pentru a curăța iarba cu o lamă de tăiat iarba

1. Țineți picioarele depărtate în timpul funcționării produsului. Asigurați-vă că picioarele sunt bine înfipite în sol.
2. Așezați cupa de susținere ușor pe sol. Astfel, se previne situația în care lama atinge solul.

3. Utilizați o mișcare laterală de la dreapta la stânga pentru o cursă de curățare. Utilizați latura din partea stângă a lamei (între ora 8 și ora 12) pentru a efectua tăierea. (Fig. 59)
4. Înclinați lama către stânga când îndepărtați iarba.

**Nota:** Iarba se colectează cu ușurință pe un rând.

5. Utilizați o mișcare laterală de la stânga la dreapta pentru cursa de revenire.
6. Lucrați în mod ritmic.
7. Înaintați și mențineți picioarele înfipite în sol.
8. Opiți motorul.
9. Scoateți produsul din cleva hamului.
10. Așezați produsul pe sol.
11. Adunați materialul tăiat.

## Tunderea ierbii folosind un cap de tuns

### Pentru ștergere

(Fig. 60)

Pentru a obține cele mai bune rezultate:

- Țineți trimmerul astfel încât capul de tuns să se afle chiar deasupra solului.
- Înclinați capul de tuns ușor în unghi.
- Lăsați capătul firului de trimmer să lovească solul în jurul obiectelor

### Pentru a tunde iarba

1. Țineți capul de tuns chiar deasupra solului, în poziție înclinată. Nu împingeți firul trimmerului în iarbă. (Fig. 61)
2. Reduceți lungimea firului trimmerului cu 10-12 cm / 4-4,75 inchi.
3. Reduceți turația motorului pentru a reduce riscul deteriorării plantelor.
4. Utilizați accelerația la 80 % când tundeți iarbă în apropierea unor obiecte. (Fig. 62)

### Pentru a tăia iarba

1. Când tăiați, asigurați-vă că firul pentru iarbă al trimmerului este paralel cu solul. (Fig. 63)
2. Nu împingeți capul de tuns în sol. Solul și produsul se pot deteriora.
3. Nu permiteți contactul continuu cu solul al capului de tuns, deoarece acesta din urmă se poate deteriora.
4. Utilizați accelerația maximă când întoarceți produsul de pe o parte pe alta pentru a tăia iarba. Asigurați-vă că firul pentru iarbă al trimmerului este paralel cu solul. (Fig. 64)

### Pentru a mătura iarba

Fluxul de aer de la firul trimmerului rotativ se poate utiliza pentru eliminarea ierbii tăiate dintr-o zonă.

1. Mențineți capul de tuns și firul trimmerului în paralel cu solul și deasupra acestuia.
2. Aplicați accelerație maximă.
3. Mutați capul de tuns dintr-o parte în alta și măturați iarba.

mânerelor și resimțirea vibrațiilor în acestea. De asemenea, verificați celelalte componente ale capului de tuns și curățați-le, dacă este necesar.



**AVERTISMENT:** Curățați capacul capului de tuns la fiecare asamblare a unui fir nou al trimmerului, pentru a preveni dezechilibrarea

## Pentru a înlocui firul trimmerului

Consultați ultima pagină a manualului operatorului.

# Întreținerea

## Introducere



**AVERTISMENT:** Înainte de a efectua orice operații de întreținere, citiți și înțelegeți capitolul privind siguranța.

Toate lucrările de service și de reparații la produs necesită instruire specială. Garantăm disponibilitatea unor lucrări profesionale de reparații și service. Dacă distribuitorul dvs. nu este agent de service, solicitați acestuia informații cu privire la cel mai apropiat agent de service.

## Program de întreținere

Întreținerea	Zilnic	Săptămănal	Lunar
Curățați suprafața exterioară.	X		
Curățați filtrul de aer. Înlocuiți dacă este necesar.	X		
Verificați funcționarea blocatorului pârghiei de accelerație și accelerația.	X		
Verificați butonul de oprire.	X		
Verificați apărătorile.	X		
Verificați capul de tuns.	X		
Verificați piulița de blocare.	X		
Verificați să nu existe scurgeri de combustibil.	X		
Asigurați-vă că lama de tăiat iarba este aliniată cu centrul, că este ascuțită și că nu prezintă deteriorări ale cuțitului sau ale orificiului central.	X		
Verificați ca accesoriul de tăiere să nu se rotească la turația de mers în gol.	X		
Aplicați unsoare pe arborele din două componente.		X	
Verificați mânerul șnurului de pornire și șnurul propriu-zis.		X	
Verificați ungerea angrenajului conic.		X	
Curățați suprafața exterioară a bujiei. Scoateți bujia și măsurați apărătoarea electrodului. Reglați apărătoarea electrodului sau schimbați bujia.		X	
Curățați sistemul de răcire.		X	
Curățați ecranul extincătorului de scânteie de pe amortizorul de zgomot.		X	
Curățați suprafața exterioară a carburatorului și zona din jurul acesteia.		X	
Verificați dacă există contaminare pe filtrul de carburant.		X	
Verificați integritatea furtunului de carburant.		X	
Verificați toate cablurile și conexiunile.		X	

Întreținerea	Zilnic	Săptămănal	Lunar
Verificați dacă sunt uzate ambreiajul, arcurile ambreiajului și tamburul ambreiajului.			X
Înlocuiți bujia.			X

## Reglarea turației de mers în gol

Asigurați-vă că filtrul de aer este curat și că s-a executat montarea capacului filtrului de aer, înainte de a regla turația de mers în gol.

1. Rotiți șurubul T pentru turația de mers în gol, care este identificat cu un marcaj „T”, în sensul acelor de ceasornic, până când accesoriul de tăiere începe să se rotească. (Fig. 65)
2. Rotiți șurubul T pentru turația de mers în gol, care este identificat cu un marcaj „T”, în sensul opus acelor de ceasornic, până când accesoriul de tăiere se oprește.
3. Turația de mers în gol trebuie să fie sub valoarea la care accesoriul de tăiere începe să se rotească. Turația de mers în gol este corectă când motorul funcționează uniform în toate pozițiile.

## Verificarea amortizorului de zgomot



**AVERTISMENT:** Nu utilizați niciodată un produs cu un amortizor de zgomot defect.

(Fig. 32)



**AVERTISMENT:** Gazele de eșapament de la motor sunt fierbinți și pot conține scântei care pot cauza un incendiu. Nu porniți niciodată produsul la interior sau în apropierea unor materiale inflamabile!

Amortizorul de zgomot este proiectat pentru a reduce la minimum nivelul de zgomot și a dirija gazele de eșapament departe de utilizator.

- Asigurați-vă că amortizorul de zgomot este atașat corect la produs și nu este deteriorat. (Fig. 66)

## Curățarea sistemului de răcire

- Curățați cu o perie priza de aer (A) pe demaror și aripioarele de răcire (B) de pe cilindru. (Fig. 67)

## Verificarea bujiei



**ATENȚIE:** Utilizați o bujie recomandată. Consultați *Date tehnice la pagina 362*. O bujie incorectă poate cauza deteriorarea produsului.

1. Dacă produsul pornește sau funcționează cu dificultate sau dacă produsul funcționează incorect la

turația de mers în gol, verificați dacă bujia nu prezintă materiale nedorite. Pentru a reduce riscul prezenței materialelor nedorite la electrozii bujiei, efectuați acești pași:

- a) asigurați-vă că turația de mers în gol este reglată corect.
  - b) asigurați-vă că amestecul este corect.
  - c) asigurați-vă că filtrul de aer este curat.
2. Curățați bujia dacă este murdară.
  3. Asigurați-vă că apărătoarea electrodului este corectă. Consultați *Date tehnice la pagina 362*. (Fig. 68)
  4. Înlocuiți bujia lunar sau mai des, dacă este necesar.

## Pentru a aplica unsoare la arborele din două componente

- Aplicați unsoare la capătul arborelui conducător după fiecare 30 de ore de funcționare. (Fig. 69)

## Pentru a curăța filtrul de aer

1. Îndepărtați capacul filtrului de aer și scoateți filtrul de aer. (Fig. 70)
2. Curățați filtrul de aer, folosind apă caldă cu săpun. Asigurați-vă că filtrul de aer este uscat, înainte de a-l instala.
3. Înlocuiți filtrul de aer dacă este prea murdar pentru a fi curățat în totalitate. Înlocuiți întotdeauna un filtru de aer deteriorat.
4. Dacă produsul dvs. dispune de un filtru de aer cu spumă, aplicați ulei pentru filtre de aer. Aplicați ulei pentru filtre de aer numai la un filtru cu spumă. Nu aplicați ulei pe un filtru din păslă.

## Pentru a aplica ulei la filtrul de aer



**ATENȚIE:** Folosiți întotdeauna ulei special pentru filtrul de aer Husqvarna. Nu utilizați alte tipuri de ulei.



**AVERTISMENT:** Purtați mănuși de protecție. Uleiul filtrului de aer poate provoca iritații ale pielii.

1. Introduceți filtrul de aer într-un recipient din plastic.
2. Introduceți uleiul în recipientul din plastic.
3. Frecați recipientul din plastic pentru a distribui egal ulei pe filtrul de aer.



4. Împingeți uleiul nedorit din filtrul de aer în timp ce se află în recipientul din plastic. (Fig. 71)

## Adăugarea de unsoare la angrenajul conic

- Verificați ca angrenajul conic să fie umplut în proporție de  $\frac{3}{4}$  cu unsoare pentru angrenaje conice. (Fig. 72)

## Pentru a regla cablul de accelerație

1. Asigurați-vă că cablul de accelerație este strâns și nu prezintă scurgeri de gaz.
2. Reglați piulița cablului de accelerație. (Fig. 73)
3. Strângeți piulițele de fixare.

# Depanarea

## Motorul nu pornește

Verificați	Cauza posibilă	Procedură
Comutator de oprire.	Comutatorul de oprire este în poziția oprit.	Înlocuirea comutatorului de oprire trebuie efectuată de către un agent de service autorizat.
Clichete de pornire.	Clichetele de pornire nu se mișcă liber.	Scoateți capacul demarorului și curățați în jurul clichetelor de pornire. Consultați <i>Prezentarea generală a produsului la pagina 349</i> . Contactați un agent de service autorizat.
Rezervor de carburant.	Tip de carburant incorect.	Goliți rezervorul de carburant și umpleți cu carburantul corect.
Bujie.	Bujia este murdară sau udă.	Asigurați-vă că bujia este uscată și curată.
	Distanța dintre electrozii bujiei este incorectă.	Curățați bujia. Asigurați-vă că apărătoarea electrodului este corectă. Asigurați-vă că bujia este prevăzută cu un descărcător. Consultați fișa cu date tehnice pentru distanța corectă între electrozi.
	Bujia este slăbită.	Strângeți bujia.

## Motorul pornește, dar se oprește din nou

Verificați	Cauza posibilă	Procedură
Rezervor de carburant	Tip de combustibil incorect.	Goliți rezervorul de carburant și umpleți-l cu carburantul corect.
Filtru de aer	Filtrul de aer este înfundat.	Curățați filtrul de aer.
Carburator	Motorul nu merge în gol corect.	Adresați-vă reprezentatului de service.

## Transportul și depozitarea

- Lăsați întotdeauna produsul să se răcească înainte de a-l depozita.
- Pentru depozitarea și transportul produsului și a carburantului, asigurați-vă că nu există scurgeri și gaze. Scântelele sau flăcările deschise, de exemplu cele provenite de la dispozitive sau boilere electrice, pot cauza un incendiu.
- Utilizați întotdeauna recipiente omologate pentru depozitarea și transportarea combustibilului.
- Goliți combustibilul înainte de transportare și înainte de a-l depozita pe termen lung. Eliminați combustibilul într-o locație de eliminare autorizată.
- Montați apărătoarea pentru transport pe durata transportului și a depozitării.
- Scoateți pipa bujiei din bujie.
- Fixați produsul în timpul transportului. Asigurați-vă că acesta nu se poate mișca.
- Curățați produsul și efectuați operațiile de service la acesta înainte de depozitarea pe termen lung.

## Date tehnice

### Date tehnice

	<b>B26PS</b>
<b>Motor</b>	
Cilindree, cm <sup>3</sup>	26,2
Alezajul cilindrului, mm	35,8
Cursă, mm	26
Turație de mers în gol, rot/min	2700-3300
Turația max. recomandată, rot/min	11800
Turația arborelui de ieșire, rot/min	8700
Puterea maximă a motorului, conform ISO 8893, kW/CP la rot/min	0,75/1,0 la 8500
Amortizor de zgomot al convertorului catalitic	Da
Sistem de aprindere controlat de viteză	Da
<b>Sistem de aprindere</b>	
Bujie	TORCH CMR7H
Distanță între electrozi, mm	0,65
<b>Carburant și sistem de ungere</b>	
Capacitatea rezervorului de carburant, cm <sup>3</sup> /litru	550/0,55
<b>Greutate</b>	
Fără carburant, accesoriu de tăiere și apărătoare, kg	5,4

	<b>B26PS</b>
<b>Emisii de zgomot<sup>64</sup></b>	
Nivel de putere acustică măsurat dB(A)	109
Nivel de putere acustică garantat $L_{WA}$ dB (A)	112
<b>Niveluri de zgomot<sup>65</sup></b>	
Nivel echivalent de presiune acustică la urechea operatorului, măsurat conform EN/ISO 11806 și ISO 22868, dB(A):	
Dotat cu cap de tuns (original)	96
Dotat cu lamă de tăiat iarba (originală)	99
<b>Niveluri de vibrații<sup>66</sup></b>	
Niveluri echivalente de vibrații ( $a_{hv,eq}$ ) la mână, măsurate în conformitate cu EN ISO 11806 și ISO 22867, $m/s^2$ :	
Dotat cu cap de tuns (original), în stânga/dreapta	6,89/6,80
Dotat cu lamă de tăiat iarba (originală), în stânga/dreapta	6,05/7,30

## Accesorii

### Accesorii

Accesorii aprobate	Tip	Apărătoare pentru accesoriul de tăiere
Ax cu filet M10LH		
Lamă de tăiat iarba/freză de tăiat iarba	Grass 200-4 1" (Ø 200-4 dinți)	580 30 50-01
Cap de tuns	P25 (fir Ø 2,4 mm)	580 30 50-01

Următoarele accesorii sunt recomandate pentru modelele specificate.

Accesorii aprobate	Art. nr.	Se utilizează cu
Accesorii de cultivator	577 61 62-02	B26PS
Accesorii de suflantă	577 61 62-03	B26PS

<sup>64</sup> Emisiile de zgomot în mediu măsurate ca putere acustică ( $L_{WA}$ ) în conformitate cu directiva CE 2000/14/CE. Nivelul de putere a zgomotului raportat pentru produs a fost măsurat cu accesoriul original de tăiere care emite cel mai ridicat nivel. Diferența dintre puterea garantată a zgomotului și cea măsurată este aceea că puterea garantată a zgomotului include, de asemenea, dispersia în rezultatul de măsurare și variațiile dintre diferitele produse ale aceluiași model conform Directivei 2000/14/CE.

<sup>65</sup> Datele raportate pentru nivelul de presiune echivalentă a sunetului prezintă o distribuție statistică tipică (abatere standard) de 2,5 dB(A).

<sup>66</sup> Datele raportate pentru nivelul echivalent de vibrații includ o dispersie statistică tipică (abatere standard) de 1,5  $m/s^2$ .

<b>Accesorii aprobate</b>	<b>Art. nr.</b>	<b>Se utilizează cu</b>
Accesoriul de bordurare	577 61 62-04	B26PS
Accesoriu ferăstrău cu tijă	577 61 62-05	B26PS
Accesoriul de tuns gardul viu	967 17 64-01	B26PS
Accesoriu pentru motounealtă	577 61 62-06	B26PS

# Declarație de conformitate CE

## Declarație de conformitate CE

Noi, Husqvarna AB, SE-561 82 Huskvarna, SUECIA,  
Tel. +46 36 146500 declarăm pe propria răspundere că  
produsul reprezentat:



John Thompson, Director de produse și marketing  
EUAP. (Reprezentant autorizat pentru Husqvarna AB și  
responsabil cu documentația tehnică.)

<b>Descriere</b>	<b>Trimmer/Motounealtă pentru iarbă, pe benzină</b>
Marcă	McCulloch
Platformă/Model	AT26CSMC/B26PS
Lot	Serie cu data 2017 și în continuare

respectă în totalitate următoarele directive și  
reglementări UE:

Directivă/Regulament	Descriere
2006/42/EC	„privind utilajele”
2014/30/EU	„privind compatibilitatea electromagnetică”
2000/14/EC	„privind emisiile de zgomot în mediul înconjurător”
2011/65/EU	„privind restricțiile de utilizare a anumitor substanțe periculoase cu echipamente electrice și electronice”

Standardele armonizate și/sau specificațiile tehnice  
aplicate sunt următoarele:

EN ISO 12100: 2010, CISPR 12:2007+A1:2009, EN ISO  
11806-1:2011, EN ISO 14982:2009, EN 50581:2012

În conformitate cu Anexa V, valorile declarate pentru  
sunet sunt:

Nivel măsurat de putere acustică: 109 dB(A)

Nivel garantat de putere acustică: 112 dB(A)

TÜV Rheinland N.A. a efectuat o examinare voluntară în  
numele Husqvarna AB, eliberând certificatul AM  
50270951 de conformitate cu directiva Consiliului CE  
2006/42/EC privind utilajele.

Certificatul este valabil pentru toate locațiile de producție  
și țările de origine, așa cum este indicat pe produs.

Trimmerul / motounealta pe benzină pentru iarbă  
furnizat corespunde exemplului examinat.

Semnat în numele: Husqvarna AB, Huskvarna, Suedia,  
2017-11-30.

---

## Περιεχόμενα

---

Εισαγωγή.....	366	Αντιμετώπιση προβλημάτων.....	379
Ασφάλεια.....	367	Μεταφορά και αποθήκευση.....	380
Συναρμολόγηση.....	373	Τεχνικά στοιχεία.....	380
Λειτουργία.....	374	Αξεσουάρ.....	381
Συντήρηση.....	377	Δήλωση Συμμόρφωσης ΕΚ.....	383

---

## Εισαγωγή

---

### Περιγραφή προϊόντος

Το προϊόν είναι ένα θαμνοκοπτικό με κινητήρα εσωτερικής καύσης.

Εργαζόμαστε συνεχώς για απολαμβάνετε μεγαλύτερη ασφάλεια και υψηλότερη απόδοση κατά τη διάρκεια της εργασίας. Απευθυνθείτε στον αντιπρόσωπο σέρβις για περισσότερες πληροφορίες.

### Προβλεπόμενη χρήση

Το προϊόν μπορεί να χρησιμοποιηθεί με μια λεπίδα χόρτου ή μια κεφαλή χορτοκοπτικού για την κοπή

### Επισκόπηση προϊόντος

(Εικ. 1)

1. Κεφαλή χορτοκοπτικού
2. Τάπα πλήρωσης γράσου, γωνιακή κίνηση
3. Κωνικό γρανάζι
4. Προστατευτικό εξαρτήματος κοπής
5. Άξονας
6. Σύνδεσμος άξονα
7. Χειρολαβή τύπου βρόγχου
8. Σκανδάλη γκαζιού
9. Διακόπτης διακοπής λειτουργίας
10. Ασφάλεια σκανδάλης γκαζιού
11. Καπάκι μπουζί και μπουζί
12. Λαβή εκκίνησης
13. Ντεπόζιτο καυσίμου
14. Κάλυμμα φίλτρου αέρα
15. Φούσκα πλήρωσης χειροκίνητης αντλίας καυσίμου (πουάρ)
16. Χειριστήριο τσοκ
17. Δίσκος μετάδοσης
18. Εγχειρίδιο χρήσης
19. Κλειδί
20. Λεπίδα
21. Λαβή J
22. Φλάντζα στήριξης
23. Ροδέλα
24. Κόντρα παξιμάδι
25. Εξάρτυση

διαφόρων τύπων βλάστησης. Μην χρησιμοποιείτε το προϊόν για άλλες εργασίες εκτός από την κοπή και τον καθαρισμό χόρτων. Να χρησιμοποιείτε μια λεπίδα χόρτου ή μια κεφαλή χορτοκοπτικού για την κοπή του χόρτου.

**Περιεχόμενα** Η χρήση ενδέχεται να ρυθμίζεται από εθνικούς ή τοπικούς κανονισμούς. Οι εκάστοτε κανονισμοί πρέπει να τηρούνται.

---

26. Δακτύλιος ανάρτησης
27. Ασφαλιστικός πείρος
28. Προστατευτικό μεταφοράς

### Σύμβολα στο προϊόν

- (Εικ. 2) ΠΡΟΕΙΔΟΠΟΙΗΣΗ! Να είστε προσεκτικοί και να χρησιμοποιείτε το προϊόν σωστά. Αυτό το προϊόν μπορεί να προκαλέσει σοβαρό τραυματισμό ή θάνατο του χειριστή ή άλλων ατόμων.
- (Εικ. 3) Διαβάστε προσεκτικά το εγχειρίδιο χρήσης και βεβαιωθείτε ότι έχετε κατανοήσει τις οδηγίες προτού χρησιμοποιήσετε αυτό το προϊόν.
- (Εικ. 4) Χρησιμοποιείτε ένα κράνος προστασίας σε σημεία όπου μπορεί να πέσουν αντικείμενα επάνω σας. Χρησιμοποιείτε εγκεκριμένα προστατευτικά ακοής. Χρησιμοποιείτε εγκεκριμένη προστασία των ματιών.
- (Εικ. 5) Το προϊόν συμμορφώνεται με τις ισχύουσες οδηγίες ΕΚ.
- (Εικ. 6) Το προϊόν μπορεί να προκαλέσει την εκτίναξη αντικειμένων, το οποίο μπορεί να προκαλέσει τραυματισμό.

- (Εικ. 7) Για όση ώρα λειτουργεί το προϊόν, να διατηρείτε ελάχιστη απόσταση 15 μέτρων από πρόσωπα και ζώα.
- (Εικ. 8) Αν ο εξοπλισμός κοπής ακουμπήσει ένα αντικείμενο και δεν μπορέσει να το κόψει αμέσως, υπάρχει κίνδυνος ώσης της λεπίδας. Το προϊόν μπορεί να κόψει μέρη του σώματος. Για όση ώρα λειτουργεί το προϊόν, να διατηρείτε ελάχιστη απόσταση 15 μέτρων από πρόσωπα και ζώα.
- (Εικ. 9) Μέγιστη ταχύτητα του κινητήριου άξονα.
- (Εικ. 10) Τα βέλη δείχνουν τα όρια για τη θέση της λαβής.
- (Εικ. 11) Χρησιμοποιείτε εγκεκριμένα προστατευτικά γάντια.
- (Εικ. 12) Χρησιμοποιήστε αντιολισθητικές μπότες βαρέος τύπου.
- (Εικ. 13) Βεβαιωθείτε ότι εάν έχετε μακριά μαλλιά, βρίσκονται πάνω από τους ώμους σας.
- (Εικ. 14) Φούσκα πλήρωσης χειροκίνητης αντλίας καυσίμου (πουάρ).
- (Εικ. 15) Τσοκ: Θέστε το χειριστήριο τσοκ στη θέση του τσοκ.
- (Εικ. 16) Θέστε το χειριστήριο τσοκ στη θέση RUN (ΛΕΙΤΟΥΡΓΙΑ).
- (Εικ. 17) Καύσιμο.
- (Εικ. 18) Εκπομπές θορύβου στο περιβάλλον σύμφωνα με την ευρωπαϊκή οδηγία 2000/14/EK και τη νομοθεσία της Νότιας Νέας Ουαλίας "Κανονισμός για την προστασία των περιβαλλοντικών δράσεων (έλεγχος

θορύβου) του 2017". Τα στοιχεία για τις εκπομπές θορύβου βρίσκονται στην ετικέτα του μηχανήματος και στο κεφάλαιο "Τεχνικά στοιχεία".

**yyyywwxxx** Η πινακίδα στοιχείων δείχνει τον αριθμό σειράς. Το **yyyy** είναι το έτος παραγωγής, το **ww** είναι η εβδομάδα παραγωγής.

**Περιεχόμενα** Άλλα σύμβολα/σήματα που υπάρχουν στο προϊόν αναφέρονται σε απαιτήσεις πιστοποίησης για ορισμένες αγορές.

## Εκπομπές Euro V



**ΠΡΟΕΙΔΟΠΟΙΗΣΗ:** Οποιαδήποτε μη εξουσιοδοτημένη παρέμβαση στον κινητήρα ακυρώνει την έγκριση τύπου ΕΕ αυτού του προϊόντος.

## Ευθύνη προϊόντος

Όπως αναφέρεται στη νομοθεσία περί ευθύνης για τα προϊόντα, δεν φέρουμε καμία ευθύνη για ζημιές που οφείλονται στο προϊόν μας εάν:

- Το προϊόν έχει επισκευαστεί λανθασμένα.
- Το προϊόν έχει επισκευαστεί με εξαρτήματα που δεν προέρχονται από τον κατασκευαστή ή που δεν έχουν εγκριθεί από τον κατασκευαστή.
- Το προϊόν διαθέτει ένα αξεσουάρ που δεν προέρχεται από τον κατασκευαστή ή που δεν έχει εγκριθεί από τον κατασκευαστή.
- Το προϊόν δεν έχει επισκευαστεί σε εγκεκριμένο κέντρο σέρβις ή από εγκεκριμένη αρχή.

## Ασφάλεια

### Ορισμοί για την ασφάλεια

Για την επισήμανση ειδικών σημαντικών τμημάτων του εγχειριδίου χρησιμοποιούνται προειδοποιήσεις, συστάσεις προσοχής και σημειώσεις.



**ΠΡΟΕΙΔΟΠΟΙΗΣΗ:** Χρησιμοποιείται όταν υπάρχει κίνδυνος τραυματισμού ή θανάτου του χειριστή ή άλλων παριστάμενων ατόμων, αν δεν τηρηθούν οι οδηγίες που παρέχονται στο εγχειρίδιο.



**ΠΡΟΣΟΧΗ:** Χρησιμοποιείται όταν υπάρχει κίνδυνος πρόκλησης ζημιάς στο προϊόν, σε άλλα υλικά ή στον παρακείμενο χώρο, αν δεν τηρηθούν οι οδηγίες που παρέχονται στο εγχειρίδιο.

**Περιεχόμενα** Χρησιμοποιείται για παροχή περισσότερων πληροφοριών, οι οποίες χρειάζονται σε μια δεδομένη κατάσταση.

### Γενικές οδηγίες ασφαλείας



**ΠΡΟΕΙΔΟΠΟΙΗΣΗ:** Προτού χρησιμοποιήσετε το προϊόν, διαβάστε τις παρακάτω προειδοποιητικές οδηγίες.

- Χρησιμοποιήστε σωστά το προϊόν. Λόγω της εσφαλμένης χρήσης μπορεί να προκληθεί τραυματισμός ή θάνατος. Χρησιμοποιήστε το προϊόν μόνο για τις εργασίες που αναφέρονται στο παρόν εγχειρίδιο. Μην χρησιμοποιείτε το προϊόν για άλλες εργασίες.
- Τηρείτε τις οδηγίες του παρόντος εγχειριδίου. Τηρείτε τα σύμβολα ασφαλείας και τις οδηγίες ασφαλείας.

- Εάν ο χειριστής δεν τηρεί τις οδηγίες και τα σύμβολα, μπορεί να προκληθεί τραυματισμός, ζημιά ή θάνατος.
- Μην απορρίψετε αυτό το εγχειρίδιο. Χρησιμοποιήστε τις οδηγίες για τη συναρμολόγηση, τη χρήση και τη διατήρηση του προϊόντος σε καλή κατάσταση. Χρησιμοποιήστε τις οδηγίες για τη σωστή εγκατάσταση των εξαρτημάτων και των παρελκόμενων. Να χρησιμοποιείτε μόνο εγκεκριμένα εξαρτήματα και παρελκόμενα.
  - Δεν πρέπει να χρησιμοποιείτε το προϊόν αν έχει υποστεί ζημιά. Να τηρείτε το πρόγραμμα συντήρησης. Να εκτελείτε μόνο τις εργασίες συντήρησης που αναφέρονται σε οδηγίες του παρόντος εγχειριδίου. Όλες οι υπόλοιπες εργασίες συντήρησης πρέπει να εκτελούνται από ένα εγκεκριμένο κέντρο σέρβις.
  - Το παρόν εγχειρίδιο δεν περιλαμβάνει όλες τις καταστάσεις που μπορεί να προκύψουν κατά τη χρήση του προϊόντος. Να είστε προσεκτικοί και να χρησιμοποιείτε την κοινή λογική. Μην χρησιμοποιείτε το προϊόν και μην εκτελείτε συντήρηση σε αυτό, εάν δεν είστε σίγουροι για την κατάσταση. Απευθυνθείτε σε έναν ειδικό για το προϊόν, τον αντιπρόσωπό σας, τον αντιπρόσωπο σέρβις ή ένα εγκεκριμένο κέντρο σέρβις για πληροφορίες.
  - Αποσυνδέστε το καλώδιο του μπουζί πριν από τη συναρμολόγηση του προϊόντος, την τοποθέτησή του στην περιοχή αποθήκευσης ή την εκτέλεση εργασιών συντήρησης.
  - Μην χρησιμοποιείτε το προϊόν εάν τροποποιηθεί από τις αρχικές του προδιαγραφές. Μην αλλάξετε ένα εξάρτημα του προϊόντος χωρίς έγκριση από τον κατασκευαστή. Πρέπει να χρησιμοποιείτε μόνο εξαρτήματα εγκεκριμένα από τον κατασκευαστή. Σε περίπτωση εσφαλμένης συντήρησης, μπορεί να προκληθεί τραυματισμός ή θάνατος.
  - Μην αναπνέετε τα καυσαέρια από τον κινητήρα. Η μακροχρόνια εισπνοή των αναθυμιάσεων της εξάτμισης του κινητήρα είναι επικίνδυνη για την υγεία.
  - Μην θέτετε το προϊόν σε λειτουργία σε εσωτερικό χώρο ή κοντά σε εύφλεκτα υλικά. Οι αναθυμιάσεις της εξάτμισης είναι καυτές και μπορεί να περιέχουν σπινθήρες που μπορεί να προκαλέσουν πυρκαγιά. Η ανεπαρκής ροή αέρα μπορεί να προκαλέσει τραυματισμό ή θάνατο λόγω ασφυξίας ή μονοξειδίου του άνθρακα.
  - Όταν χρησιμοποιείτε αυτό το προϊόν, ο κινητήρας δημιουργεί ηλεκτρομαγνητικό πεδίο. Το ηλεκτρομαγνητικό πεδίο μπορεί να προκαλέσει ζημιά στα ιατρικά εμφυτεύματα. Προτού χρησιμοποιήσετε το προϊόν, συμβουλευθείτε το γιατρό σας ή τον κατασκευαστή του ιατρικού εμφυτεύματος.
  - Μην επιτρέψετε σε παιδιά να χρησιμοποιήσουν το προϊόν. Μην αφήνετε να χρησιμοποιήσουν το προϊόν άτομα που δεν γνωρίζουν τις οδηγίες.
  - Φροντίστε να παρακολουθείτε πάντα τα άτομα με μειωμένες σωματικές ή διανοητικές ικανότητες που χρησιμοποιούν το προϊόν. Πρέπει να είναι παρών ένας υπεύθυνος ενήλικας ανά πάσα στιγμή.

- Ασφαλίστε το προϊόν σε σημείο στο οποίο δεν έχουν πρόσβαση παιδιά και μη εγκεκριμένα άτομα.
- Το προϊόν μπορεί να εκπνέει αντικείμενα και να προκληθούν τραυματισμοί. Τηρείτε τις οδηγίες ασφαλείας για να μειώσετε τον κίνδυνο τραυματισμού ή θανάτου.
- Μην απομακρύνετε απο το προϊόν όταν ο κινητήρας είναι σε λειτουργία.
- Ο χειριστής του προϊόντος είναι υπεύθυνος σε περίπτωση ατυχήματος.
- Βεβαιωθείτε ότι τα εξαρτήματα δεν έχουν υποστεί ζημιά πριν χρησιμοποιήσετε το προϊόν.
- Προτού χρησιμοποιήσετε το προϊόν, βεβαιωθείτε ότι βρίσκετε σε απόσταση τουλάχιστον 15 m (50 ft) από άλλα άτομα ή ζώα. Βεβαιωθείτε ότι τα άτομα που βρίσκονται κοντά γνωρίζουν ότι θα χρησιμοποιήσετε το προϊόν.
- Ανατρέξτε στην εθνική ή τοπική νομοθεσία. Μπορεί να εμποδίσει ή να μειώσει τη λειτουργία του προϊόντος σε ορισμένες περιπτώσεις.
- Μην χρησιμοποιείτε το προϊόν αν είστε κουρασμένοι ή υπό την επήρεια αλκοόλ, ναρκωτικών ή φαρμάκων. Μπορεί να επηρεαστεί αρνητικά η όραση, η εγρήγορση, ο συντονισμός ή η κρίση σας.

## Οδηγίες ασφαλείας για τη συναρμολόγηση



**ΠΡΟΕΙΔΟΠΟΙΗΣΗ:** Διαβάστε, κατανοήστε και τηρείτε προσεκτικά αυτές τις οδηγίες προτού χρησιμοποιήσετε το προϊόν.

- Αφαιρέστε την μπαταρία από το προϊόν προτού το συναρμολογήσετε.
- Χρησιμοποιείτε εγκεκριμένα προστατευτικά γάντια.
- Όταν χρησιμοποιείτε μια πριονωτή λεπίδα ή μια λεπίδα χόρτου, διασφαλίστε ότι η σωστή χειρολαβή, ο προφυλακτήρας λεπίδας και η εξάρτηση είναι προσαρτημένα στο προϊόν.
- Ένας ελαττωματικός ή εσφαλμένος προφυλακτήρας μπορεί να προκαλέσει τραυματισμό. Μην χρησιμοποιείτε ένα παρελκόμενο κοπής που δεν διαθέτει προσαρτημένο εγκεκριμένο προφυλακτήρα.
- Φροντίστε να συναρμολογήσετε σωστά το κάλυμμα και τον άξονα προτού εκκινήσετε το προϊόν.
- Ο δίσκος μετάδοσης και η φλάντζα στήριξης πρέπει να συμπληθούν σωστά στην κεντρική οπή του παρελκόμενου κοπής. Αν το παρελκόμενο κοπής προσαρτηθεί εσφαλμένα, μπορεί να προκαλέσει τραυματισμό ή θάνατο.
- Για να χρησιμοποιήσετε το προϊόν με ασφάλεια και για να αποτρέψετε τυχόν τραυματισμό του χειριστή ή άλλων ατόμων, το προϊόν πρέπει να είναι πάντα σωστά προσαρτημένο στην εξάρτηση.

## Οδηγίες ασφαλείας για τη λειτουργία

- Βεβαιωθείτε ότι το προϊόν είναι πλήρως συναρμολογημένο πριν από τη χρήση του.



- Πριν από την εκκίνηση, μετακινήστε το προϊόν σε απόσταση 3 m (10 ft) από το σημείο όπου γεμιάστε το ντεπόζιτο καυσίμου. Τοποθετήστε το προϊόν σε επίπεδη επιφάνεια. Βεβαιωθείτε ότι το παρελκόμενο κοπής δεν έρχεται σε επαφή με το έδαφος ή με άλλα αντικείμενα.
- Το προϊόν μπορεί να προκαλέσει την εκτίναξη αντικειμένων, τα οποία μπορούν να προκαλέσουν ζημιά στα μάτια. Χρησιμοποιήστε πάντα εγκεκριμένη προστασία των ματιών κατά τη χρήση του προϊόντος.
- Να είστε προσεκτικοί! Ένα παιδί μπορεί να πλησιάσει στο προϊόν εν αγνοία σας κατά τη διάρκεια της λειτουργίας.
- Μην χρησιμοποιείτε το προϊόν εάν υπάρχουν άτομα στο χώρο εργασίας. Σταματήστε τη λειτουργία του προϊόντος εάν ένα άτομο μπει στο χώρο εργασίας.
- Βεβαιωθείτε ότι έχετε πάντα τον έλεγχο του προϊόντος.
- Μην χρησιμοποιείτε το προϊόν εάν δεν μπορείτε να λάβετε βοήθεια σε περίπτωση ατυχήματος. Διασφαλίστε πάντα ότι τα υπόλοιπα άτομα γνωρίζουν ότι θα χρησιμοποιήσετε το προϊόν πριν ξεκινήσετε να το χρησιμοποιείτε.
- Μην γυρίζετε με το προϊόν πριν να βεβαιωθείτε ότι δεν υπάρχουν άτομα ή ζώα στην περιοχή ασφαλείας.
- Απομακρύνετε όλα τα ανεπιθύμητα υλικά από την περιοχή εργασίας πριν ξεκινήσετε. Εάν το παρελκόμενο κοπής χτυπήσει κάποιο αντικείμενο, το αντικείμενο μπορεί να εκτιναχθεί και να προκληθεί τραυματισμός ή ζημιά. Γύρω από το παρελκόμενο κοπής μπορεί να τυλιχθεί ανεπιθύμητο υλικό και να προκαλέσει ζημιά.
- Μην χρησιμοποιείτε το προϊόν σε κακές καιρικές συνθήκες (ομίχλη, βροχή, ισχυρούς ανέμους, κίνδυνο κεραυνού ή άλλες καιρικές συνθήκες). Μπορεί να προκύψουν επικίνδυνες συνθήκες (όπως ολισθηρές επιφάνειες) λόγω κακοκαιρίας.
- Φροντίστε να είστε σε θέση να μετακινήσετε ελεύθερα και να εργάζεστε σε σταθερή θέση.

(Εικ. 19)

- Βεβαιωθείτε ότι δεν μπορείτε να πέσετε όταν χρησιμοποιείτε το προϊόν. Μην γέρνετε όταν χρησιμοποιείτε το προϊόν.
- Κρατάτε πάντα το προϊόν και με τα δύο σας χέρια. Να κρατάτε το προϊόν στη δεξιά πλευρά του σώματός σας.

(Εικ. 20)

- Χρησιμοποιήστε το προϊόν με το παρελκόμενο κοπής κάτω από τη μέση σας.
- Εάν το χειριστήριο τσοκ βρίσκεται στη θέση του τσοκ κατά την εκκίνηση του κινητήρα, το παρελκόμενο κοπής αρχίζει να περιστρέφεται.
- Μην αγνίζετε το κωνικό γρανάζι μετά το σβήσιμο του κινητήρα. Το κωνικό γρανάζι είναι καυτό μετά το σβήσιμο του κινητήρα. Οι καυτές περιοχές μπορεί να προκαλέσουν τραυματισμό.
- Σβήστε τον κινητήρα πριν μετακινήσετε το προϊόν.

- Μην ακουμπάτε το προϊόν με τον κινητήρα σε λειτουργία.
- Πριν απομακρύνετε τα ανεπιθύμητα υλικά από το προϊόν, σβήστε τον κινητήρα και περιμένετε μέχρι να σταματήσει το παρελκόμενο κοπής. Αφήστε το παρελκόμενο κοπής να σταματήσει προτού το κοπόμενο υλικό να απομακρυνθεί από εσάς ή ένα βοηθό.

## Προσωπικός εξοπλισμός προστασίας



**ΠΡΟΕΙΔΟΠΟΙΗΣΗ:** Προτού χρησιμοποιήσετε το προϊόν, διαβάστε τις παρακάτω προειδοποιητικές οδηγίες.

- Όταν χρησιμοποιείτε το προϊόν, να φοράτε πάντα εγκεκριμένο προσωπικό εξοπλισμό προστασίας. Ο προσωπικός εξοπλισμός προστασίας δεν μπορεί να εξαλείψει τον κίνδυνο τραυματισμών, ωστόσο μειώνει τη σοβαρότητά τους σε περίπτωση ατυχήματος. Ο αντιπρόσωπος θα σας βοηθήσει να επιλέξετε το σωστό εξοπλισμό.
- Να χρησιμοποιείτε κράνος προστασίας στις περιπτώσεις όπου υπάρχει κίνδυνος πτώσης αντικειμένων.

(Εικ. 21)

- Να χρησιμοποιείτε εγκεκριμένα προστατευτικά ακοής που παρέχουν επαρκή μείωση θορύβου. Η μακροχρόνια έκθεση στο θόρυβο μπορεί να προκαλέσει μόνιμη βλάβη στην ακοή.

(Εικ. 22)

- Χρησιμοποιήστε εγκεκριμένη προστασία των ματιών. Εάν χρησιμοποιείτε προστατευτικό γείσο, πρέπει επίσης να χρησιμοποιείτε πάντα εγκεκριμένα προστατευτικά γυαλιά. Τα εγκεκριμένα προστατευτικά γυαλιά πρέπει να συμμορφώνονται με το πρότυπο ANSI Z87.1 στις Η.Π.Α. ή το πρότυπο EN 166 στις χώρες της Ε.Ε.

(Εικ. 23)

- Όταν χρειάζεται, να χρησιμοποιείτε γάντια, για παράδειγμα κατά την τοποθέτηση, την επιθεώρηση ή τον καθαρισμό του εξοπλισμού κοπής.

(Εικ. 24)

- Φοράτε ανθεκτικές και αντλιοσθητικές μπότες.

(Εικ. 25)

- Να φοράτε ρούχα από ανθεκτικό ύφασμα. Να φοράτε πάντα ανθεκτικό μακρύ παντελόνι και μακριά μανίκια. Να μην φοράτε φαρδιά ρούχα που μπορεί να πιαστούν σε κλωνάρια και κλαδιά. Να μην φοράτε κοσμήματα, κοντά παντελόνια, σανδάλια και να μην είστε ξυπόλυτοι. Να δένετε τα μαλλιά σας με ασφάλεια πάνω από το ύψος των ώμων.
- Να φροντίζετε να υπάρχει εξοπλισμός πρώτων βοηθειών σε κοντινή απόσταση.

(Εικ. 26)

## Συσκευές ασφαλείας στο προϊόν



**ΠΡΟΕΙΔΟΠΟΙΗΣΗ:** Προτού χρησιμοποιήσετε το προϊόν, διαβάστε τις παρακάτω προειδοποιητικές οδηγίες.

- Μην χρησιμοποιείτε ποτέ το προϊόν, αν υπάρχουν ελαττωματικές συσκευές ασφαλείας.
- Πρέπει να κάνετε τακτικά έλεγχο των συσκευών ασφαλείας. Ανατρέξτε στην ενότητα *Πρόγραμμα συντήρησης στη σελίδα 377*.
- Αν οι συσκευές ασφαλείας είναι ελαττωματικές, απευθυνθείτε στον αντιπρόσωπο σέρβις της Husqvarna.

### Για τον έλεγχο της ασφάλειας σκανδάλης γκαζιού

1. Βεβαιωθείτε ότι η ασφάλεια σκανδάλης γκαζιού (A) και η σκανδάλη γκαζιού (B) κινούνται ελεύθερα και το ελατήριο επαναφοράς λειτουργεί σωστά. (Εικ. 27)
2. Πιέστε προς τα κάτω την ασφάλεια της σκανδάλης του γκαζιού και βεβαιωθείτε ότι επιστρέφει στην αρχική της θέση όταν την αφήνετε. (Εικ. 28)
3. Βεβαιωθείτε ότι η σκανδάλη γκαζιού κλειδώνει στη θέση του ρελαντί όταν απελευθερώνεται η ασφάλεια της. (Εικ. 29)
4. Εκκινήστε το προϊόν και ανοίξτε τέρμα το γκάζι.
5. Απελευθερώστε τη σκανδάλη του γκαζιού και βεβαιωθείτε ότι το παρελκόμενο κοπής σταματά και παραμένει ακίνητο.



**ΠΡΟΕΙΔΟΠΟΙΗΣΗ:** Εάν το παρελκόμενο κοπής κινείται όταν η σκανδάλη γκαζιού βρίσκεται στη θέση ρελαντί, θα πρέπει να ρυθμιστούν οι στροφές ανά λεπτό ρελαντί του καρμπυρατέρ. Ανατρέξτε στην ενότητα *Για να ρυθμίσετε τις στροφές ανά λεπτό ρελαντί στη σελίδα 378*.

### Για τον έλεγχο του διακόπτη τερματισμού λειτουργίας

1. Εκκινήστε τον κινητήρα.
2. Μετακινήστε τον διακόπτη τερματισμού λειτουργίας στη θέση τερματισμού και βεβαιωθείτε ότι ο κινητήρας σταματά. (Εικ. 30)

### Για τον έλεγχο του προφυλακτήρα του εξαρτήματος κοπής



**ΠΡΟΕΙΔΟΠΟΙΗΣΗ:** Να μην χρησιμοποιείτε το εξάρτημα κοπής χωρίς έναν εγκεκριμένο και σωστά τοποθετημένο προφυλακτήρα. Χρησιμοποιείτε πάντα τον προφυλακτήρα που συνιστάται για το εξάρτημα κοπής που χρησιμοποιείτε, βλ. *Αξεσουάρ στη σελίδα 381*. Εάν τοποθετηθεί λανθασμένος ή ελαττωματικός προφυλακτήρας στο

παρελκόμενο κοπής, μπορεί να προκληθεί σοβαρός τραυματισμός.

Ο προφυλακτήρας του παρελκόμενου κοπής σταματά να αντικείμενα που εκτινάσσονται προς την κατεύθυνση του χειριστή. Επίσης αποτρέπει τους τραυματισμούς που θα προκύψουν εάν αγγίξετε το εξάρτημα κοπής.

1. Σβήστε εντελώς τον κινητήρα.
2. Εκτελέστε οπτικό έλεγχο για ζημιές, για παράδειγμα ρωγμές. (Εικ. 31)
3. Αντικαταστήστε τον προφυλακτήρα του παρελκόμενου κοπής, αν έχει υποστεί ζημιά.

### Εξάτμιση (σιγαστήρας)

(Εικ. 32)

- Μην χρησιμοποιείτε κινητήρα με κατεστραμμένη εξάτμιση (σιγαστήρας). Η κατεστραμμένη εξάτμιση (σιγαστήρας) αυξάνει το επίπεδο θορύβου και τον κίνδυνο φωτιάς. Πρέπει να υπάρχει σε μικρή απόσταση πυροσβεστήρας.
- Εξετάζετε τακτικά ότι η εξάτμιση (σιγαστήρας) είναι προσαρτημένη στο προϊόν.
- Μην αγγίζετε τον κινητήρα ή την εξάτμιση (σιγαστήρας) όταν ο κινητήρας είναι σε λειτουργία. Μην αγγίζετε τον κινητήρα ή την εξάτμιση (σιγαστήρας) για ένα διάστημα μετά το σβήσιμο του κινητήρα. Οι καυτές επιφάνειες μπορεί να προκαλέσουν τραυματισμούς.
- Η καυτή εξάτμιση (σιγαστήρας) μπορεί να προκαλέσει πυρκαγιά. Να είστε προσεκτικοί εάν χρησιμοποιείτε το προϊόν κοντά σε εύφλεκτα υγρά ή αέρια.
- Μην αγγίζετε τα εξαρτήματα στην εξάτμιση (σιγαστήρας), εάν η εξάτμιση έχει υποστεί ζημιά. Τα εξαρτήματα μπορεί να περιέχουν μερικές καρκινογόνες χημικές ουσίες.

### Για την προσάρτηση και την αφαίρεση του ασφαλιστικού παξιμαδιού



**ΠΡΟΕΙΔΟΠΟΙΗΣΗ:** Διακόπτε τη λειτουργία του κινητήρα, χρησιμοποιήστε προστατευτικά γάντια και να είστε προσεκτικοί γύρω από τα αιχμηρά άκρα του εξαρτήματος κοπής.

Για την τοποθέτηση ορισμένων τύπων εξαρτημάτων κοπής χρησιμοποιείται ασφαλιστικό παξιμάδι. Το ασφαλιστικό παξιμάδι έχει αριστερόστροφο σπειρώμα.

- Για να τοποθετήσετε το κόντρα παξιμάδι, σφίξτε το αντίθετα από την κατεύθυνση περιστροφής του παρελκόμενου κοπής.
- Για να αφαιρέσετε το κόντρα παξιμάδι, χαλαρώστε το κατά τη φορά περιστροφής του παρελκόμενου κοπής.
- Για να χαλαρώσετε και να σφίξετε το κόντρα παξιμάδι, χρησιμοποιήστε ένα πολύγωνο κλειδί με μακρύ άξονα. Το βέλος στην εικόνα δείχνει την

περιοχή όπου μπορείτε να χρησιμοποιήσετε το πολύγωνο κλειδί. (Εικ. 33)



**ΠΡΟΕΙΔΟΠΟΙΗΣΗ:** Κατά τη χαλάρωση και σύσφιξη του κόντρα παξιμαδιού, υπάρχει κίνδυνος τραυματισμού από τη λεπίδα. Να βεβαιώνετε πάντα ότι ο προφυλακτήρας της λεπίδας προστατεύει το χέρι σας από τυχόν τραυματισμό όταν το κάνετε αυτό.

**Περιεχόμενα** Βεβαιωθείτε ότι δεν μπορείτε να περιστρέψετε το ασφαλιστικό παξιμάδι με το χέρι. Αντικαταστήστε το παξιμάδι, εάν η νάιλον επένδυση δεν έχει αντοχή τουλάχιστον 1,5 Nm. Το κόντρα παξιμάδι πρέπει να αντικαθίσταται αφού τοποθετηθεί περίπου 10 φορές.

#### Παρελκόμενο κοπής



**ΠΡΟΕΙΔΟΠΟΙΗΣΗ:** Το παρελκόμενο κοπής δεν πρέπει να περιστρέφεται όταν εκτελείτε εργασίες σε αυτό. Βεβαιωθείτε ότι ο κινητήρας έχει σταματήσει. Αφαιρέστε το καπάκι από το μπουζί προτού κάνετε οποιαδήποτε εργασία στο παρελκόμενο κοπής.



**ΠΡΟΕΙΔΟΠΟΙΗΣΗ:** Βεβαιωθείτε ότι το παρελκόμενο κοπής δεν έχει υποστεί ζημιά. Αν το παρελκόμενο κοπής έχει υποστεί ζημιά, μπορεί να προκαλέσει ατυχήματα. Αντικαταστήστε το παρελκόμενο κοπής που έχει υποστεί ζημιά.



**ΠΡΟΕΙΔΟΠΟΙΗΣΗ:** Χρησιμοποιήστε το σωστό παρελκόμενο κοπής. Χρησιμοποιείτε μόνο παρελκόμενα κοπής με τα συνιστώμενα προστατευτικά, βλ. *Αξεσουάρ στη σελίδα 381*.

#### Εξοπλισμός κοπής

- Να χρησιμοποιείτε τις λεπίδες και τα μαχαίρια χόρτου για την κοπή πυκνών χόρτων.

(Εικ. 34)

- Χρησιμοποιήστε την κεφαλή χορτοκοπτικού για την κοπή γρασιδιού.

(Εικ. 35)

- Να διατηρείτε τα δόντια της λεπίδας σωστά ακονισμένα για να μειώσετε τον κίνδυνο ατυχημάτων.

(Εικ. 36)

- Ελέγξτε το παρελκόμενο κοπής για ζημιές και ρωγμές. Αντικαταστήστε το παρελκόμενο κοπής, εάν έχει υποστεί ζημιά.
- Να χρησιμοποιείτε μόνο παρελκόμενα κοπής με τους συνιστώμενους προφυλακτήρες. Ανατρέξτε στην ενότητα *Αξεσουάρ στη σελίδα 381*.

#### Κεφαλή χορτοκοπτικού



**ΠΡΟΕΙΔΟΠΟΙΗΣΗ:** Διασφαλίζετε πάντα ότι η μεσινέζα του χορτοκοπτικού είναι τυλιγμένη σφικτά και ομοιόμορφα γύρω από την καμπάνα για την αποφυγή επιβλαβών κραδασμών.

(Εικ. 37)

- Χρησιμοποιείτε μόνο τις συνιστώμενες κεφαλές και μεσινέζες για το χορτοκοπτικό.
- Χρησιμοποιείτε μόνο τα συνιστώμενα παρελκόμενα κοπής.
- Τα μικρότερα μηχανήματα απαιτούν μικρές κεφαλές χορτοκοπτικού και αντιστρόφως.
- Το μήκος της μεσινέζας χορτοκοπτικού είναι σημαντικό. Μια μεγαλύτερη μεσινέζα χορτοκοπτικού απαιτεί μεγαλύτερη ισχύ κινητήρα σε σχέση με μια μικρότερη της ίδιας διαμέτρου.
- Βεβαιωθείτε ότι το κοπτικό εργαλείο στον προφυλακτήρα του χορτοκοπτικού είναι άδικο. Αυτό κόβει τη μεσινέζα χορτοκοπτικού στο σωστό μήκος.
- Εμποτίστε τη μεσινέζα του χορτοκοπτικού με νερό για μερικές ημέρες προτού το χρησιμοποιήσετε, ώστε να αυξηθεί η διάρκεια ζωής.

#### Λεπίδες χόρτου και κοπτικά εργαλεία χόρτου

- Να χρησιμοποιείτε το προϊόν με μια εγκεκριμένη λεπίδα χόρτου. Μην χρησιμοποιείτε τη λεπίδα χόρτου χωρίς να έχετε εγκαταστήσει σωστά όλα τα απαιτούμενα εξαρτήματα. Βεβαιωθείτε ότι η τοποθέτηση έχει γίνει σωστά και ότι χρησιμοποιούνται τα σωστά εξαρτήματα. Η λανθασμένη τοποθέτηση μπορεί να προκαλέσει εκτίναξη της λεπίδας και σοβαρό τραυματισμό του χειριστή ή των παριστάμενων.
- Να φοράτε προστατευτικά γάντια όταν χειρίζεστε ή κάνετε συντήρηση στη λεπίδα.
- Να χρησιμοποιείτε μέσα προστασίας της κεφαλής όταν χρησιμοποιείτε ένα προϊόν με λεπίδα χόρτου.
- Οι λεπίδες χόρτου και τα κοπτικά εργαλεία χόρτου χρησιμοποιούνται για την κοπή χοντρού γρασιδιού.
- Η λεπίδα χόρτου μπορεί να προκαλέσει τραυματισμό, καθώς συνεχίζει να περιστρέφεται μετά από το σβήσιμο του κινητήρα ή όταν απελευθερώνεται το γκάζι. Βεβαιωθείτε ότι η λεπίδα χόρτου έχει σταματήσει εντελώς να περιστρέφεται προτού εκτελέσετε οποιαδήποτε εργασία συντήρησης.
- Σβήνετε τον κινητήρα προτού κάνετε οποιαδήποτε εργασία στο παρελκόμενο κοπής. Βεβαιωθείτε ότι το παρελκόμενο κοπής έχει σταματήσει εντελώς. Αποσυνδέστε το καλώδιο από το μπουζί.
- Να χρησιμοποιείτε μόνο εγκεκριμένα παρελκόμενα κοπής ή σωστά ακονισμένες λεπίδες.
- Διατηρείτε τα δόντια της λεπίδας σωστά ακονισμένα.
- Μην χρησιμοποιείτε παρελκόμενα κοπής που παρουσιάζουν ζημιά.

- Κατά τη μεταφορά ή την αποθήκευση του προϊόντος, πρέπει να τοποθετείτε το προστατευτικό μεταφορικό στη λεπίδα χόρτου.

## Ασφάλεια καυσίμου



**ΠΡΟΕΙΔΟΠΟΙΗΣΗ:** Προτού χρησιμοποιήσετε το προϊόν, διαβάστε τις παρακάτω προειδοποιητικές οδηγίες.

- Μην αναμειγνύετε το καύσιμο σε εσωτερικούς χώρους ή κοντά σε πηγή θερμότητας.
- Μην θέτετε το προϊόν σε λειτουργία, εάν υπάρχει καύσιμο ή λάδι κινητήρα στο προϊόν. Αφαιρέστε το ανεπιθύμητο καύσιμο/λάδι και αφήστε το προϊόν να στεγνώσει. Αφαιρέστε το ανεπιθύμητο καύσιμο από το προϊόν.
- Εάν χύσετε καύσιμο στα ρούχα σας, αλλάξτε τα αμέσως.
- Μην χύσετε καύσιμο στο σώμα σας, καθώς μπορεί να προκληθεί τραυματισμός. Εάν χύσετε καύσιμο στο σώμα σας, χρησιμοποιήστε σαπουνό νερό για να αφαιρέσετε το καύσιμο.
- Μην βάλετε μπροστά τον κινητήρα εάν χύσετε λάδι ή καύσιμο στο προϊόν ή στο σώμα σας.
- Μην θέτετε το προϊόν σε λειτουργία, εάν ο κινητήρας έχει διαρροή. Εξετάζετε τακτικά τον κινητήρα για διαρροές.
- Να είστε προσεκτικοί με το καύσιμο. Το καύσιμο είναι εύφλεκτο και οι αναθυμιάσεις είναι εκρηκτικές και μπορούν να προκαλέσουν τραυματισμό ή θάνατο.
- Μην εισπνεύσετε τις αναθυμιάσεις καυσίμου, καθώς μπορεί να προκληθεί τραυματισμός. Βεβαιωθείτε ότι υπάρχει επαρκής ροή αέρα.
- Μην καπνίζετε κοντά στο καύσιμο ή τον κινητήρα.
- Μην τοποθετείτε ζεστά αντικείμενα κοντά στο καύσιμο ή τον κινητήρα.
- Μην προσθέτετε καύσιμο όταν λειτουργεί ο κινητήρας.
- Βεβαιωθείτε ότι ο κινητήρας έχει κρυώσει πριν από τον ανεφοδιασμό.
- Πριν από τον ανεφοδιασμό, ανοίξτε αργά την τάπα του νετόζιτου καυσίμου και εκπονώστε προσεκτικά την πίεση.
- Μην προσθέτετε καύσιμο στον κινητήρα σε εσωτερικό χώρο. Η ανεπαρκής ροή αέρα μπορεί να προκαλέσει τραυματισμό ή θάνατο λόγω ασφυξίας ή μονοξειδίου του άνθρακα.
- Σφίξτε προσεκτικά την τάπα του νετόζιτου καυσίμου, διαφορετικά μπορεί να προκληθεί πυρκαγιά.
- Πριν από την εκκίνηση, μετακινήστε το προϊόν σε απόσταση τουλάχιστον 3 m (10 ft) από το σημείο όπου γεμίσατε το νετόζιτο.
- Μην προσθέτετε υπερβολική ποσότητα καυσίμου στο νετόζιτο καυσίμου.
- Βεβαιωθείτε ότι δεν μπορεί να προκληθεί διαρροή όταν μετακινείτε το προϊόν ή το δοχείο καυσίμου.

- Μην τοποθετείτε το προϊόν ή ένα δοχείο καυσίμου όπου υπάρχουν ακάλυπτες φλόγες, σπινθήρες ή φλόγιστρα. Βεβαιωθείτε ότι στην περιοχή αποθήκευσης δεν υπάρχουν ακάλυπτες φλόγες.
- Χρησιμοποιήστε μόνο εγκεκριμένα δοχεία όταν μετακινείτε το καύσιμο ή προσθέτετε το καύσιμο στην περιοχή αποθήκευσης.
- Αδειάζετε το νετόζιτο καυσίμου πριν από μακροχρόνια αποθήκευση. Τηρείτε την τοπική νομοθεσία σχετικά με την περιοχή απόρριψης καυσίμων.
- Καθαρίζετε το προϊόν πριν από μακροχρόνια αποθήκευση.
- Αφαιρέστε το καπάκι του μπουζί προτού αποθηκεύσετε το προϊόν για να βεβαιωθείτε ότι ο κινητήρας δεν θα εκκινήσει ακούσια.

## Οδηγίες ασφαλείας για τη συντήρηση



**ΠΡΟΕΙΔΟΠΟΙΗΣΗ:** Προτού χρησιμοποιήσετε το προϊόν, διαβάστε τις παρακάτω προειδοποιητικές οδηγίες.

- Σβήστε τον κινητήρα, βεβαιωθείτε ότι το παρελκόμενο κοπής σταματά και αφήστε το προϊόν να κρυώσει προτού εκτελέσετε τις εργασίες συντήρησης.
- Αποσυνδέστε το καπάκι μπουζί προτού εκτελέσετε τις εργασίες συντήρησης.
- Οι αναθυμιάσεις της εξάτμισης από τον κινητήρα περιέχουν μονοξείδιο του άνθρακα, ένα άσμο, δηλητηριώδες και ιδιαίτερα επικίνδυνο αέριο που μπορεί να οδηγήσει σε θάνατο. Μην χρησιμοποιείτε το προϊόν σε εσωτερικούς ή κλειστούς χώρους.
- Οι αναθυμιάσεις της εξάτμισης από τον κινητήρα είναι καυτές και μπορεί να περιέχουν σπινθήρες. Μην θέτετε το προϊόν σε λειτουργία σε εσωτερικό χώρο ή κοντά σε εύφλεκτα υλικά.
- Τα αξεσουάρ και οι τροποποιήσεις στο προϊόν που δεν είναι εγκεκριμένες από τον κατασκευαστή, μπορεί να προκαλέσουν σοβαρό τραυματισμό ή θάνατο. Να μην πραγματοποιείτε αλλαγές στο προϊόν. Πρέπει πάντα να χρησιμοποιείτε γνήσια αξεσουάρ.
- Αν οι εργασίες συντήρησης δεν εκτελούνται σωστά και τακτικά, υπάρχει αυξημένος κίνδυνος τραυματισμού και ζημιάς στο προϊόν.
- Εκτελείτε τις εργασίες συντήρησης μόνο όπως συνιστάται στο παρόν εγχειρίδιο χρήσης. Όλες οι υπόλοιπες εργασίες πρέπει να εκτελούνται από έναν εγκεκριμένο αντιπρόσωπο σέρβις της Husqvarna.
- Να αναθέτετε τη συντήρηση του προϊόντος σε έναν εγκεκριμένο αντιπρόσωπο σέρβις Husqvarna σε τακτά χρονικά διαστήματα.
- Να αντικαθιστάτε τυχόν κατεστραμμένα, φθαρμένα ή σπασμένα εξαρτήματα.

# Συναρμολόγηση

## Εισαγωγή



**ΠΡΟΕΙΔΟΠΟΙΗΣΗ:** Πρώτου συναρμολογήσετε το προϊόν, πρέπει να διαβάσετε και να κατανοήσετε το κεφάλαιο για την ασφάλεια.



**ΠΡΟΕΙΔΟΠΟΙΗΣΗ:** Αφαιρέστε το καλώδιο του μπουζι από το μπουζί πριν τη συναρμολόγηση του προϊόντος.

## Για να στερεώσετε τη χειρολαβή σχήματος J

1. Στερεώστε τη χειρολαβή σχήματος J στη χειρολαβή τύπου βρόχου σύμφωνα με την εικόνα. Σφίξτε το παξιμάδι. (Εικ. 38)
2. Βεβαιωθείτε ότι η χειρολαβή σχήματος J στερεώνεται ανάμεσα στα βέλη στον άξονα.

## Συναρμολόγηση του άξονα δύο τμημάτων

1. Περιστρέψτε τη χειρόβιδα για να χαλαρώσετε τον σύνδεσμο. (Εικ. 39)
2. Ευθυγραμμίστε την προεξοχή του παρελκόμενου κοπής (A) με την οπή του συνδέσμου (B). (Εικ. 40)
3. Πιέστε το παρελκόμενο μέσα στο σύνδεσμο μέχρι να ακουστεί ένα κλικ. (Εικ. 41)
4. Σφίξτε καλά τη χειρόβιδα. (Εικ. 39)

## Για να αποσυναρμολογήσετε τον άξονα δύο τμημάτων

1. Περιστρέψτε τον τροχίσκο 3 ή περισσότερες φορές για να χαλαρώσετε τον σύνδεσμο. (Εικ. 39)
2. Πιέστε και κρατήστε πατημένο το κουμπί (C).
3. Κρατήστε σφιχτά τη μονάδα κινητήρα.
4. Αφαιρέστε το παρελκόμενο κοπής από το σύνδεσμο. (Εικ. 42)

## Για τη συναρμολόγηση του εξοπλισμού κοπής

Ο εξοπλισμός κοπής περιλαμβάνει ένα παρελκόμενο κοπής και έναν προφυλακτήρα παρελκόμενου κοπής.



**ΠΡΟΕΙΔΟΠΟΙΗΣΗ:** Χρησιμοποιείτε προστατευτικά γάντια.



**ΠΡΟΕΙΔΟΠΟΙΗΣΗ:** Χρησιμοποιείτε πάντα τον προφυλακτήρα παρελκόμενου κοπής που συνιστάται για το παρελκόμενο κοπής. Ανατρέξτε στην ενότητα *Αξεσουάρ στη σελίδα 381*.



**ΠΡΟΕΙΔΟΠΟΙΗΣΗ:** Ένα εσφαλμένα προσαρτημένο παρελκόμενο κοπής μπορεί να προκαλέσει τραυματισμό ή θάνατο.

## Τοποθέτηση προφυλακτήρα λεπίδας, λεπίδας χόρτου και κοπτικού εργαλείου χόρτου



**ΠΡΟΣΟΧΗ:** Βεβαιωθείτε ότι η επέκταση προφυλακτήρα έχει αφαιρεθεί.

**Περιεχόμενα** Χρησιμοποιήστε τον συνιστώμενο προφυλακτήρα λεπίδας. Ανατρέξτε στην ενότητα *Αξεσουάρ στη σελίδα 381*.

1. Τοποθετήστε τον προφυλακτήρα λεπίδας στον άξονα. Τοποθετήστε τον προφυλακτήρα λεπίδας με τη βίδα. (Εικ. 43)
2. Προσαρτήστε το δίσκο μετάδοσης (B) στον άξονα εξαγωγής.
3. Γυρίστε τον άξονα εξόδου μέχρι μία οπή του δίσκου μετάδοσης να ευθυγραμμιστεί με την οπή στο περίβλημα γραναζιών.
4. Τοποθετήστε τον πείρο ασφάλισης (C) στην οπή για να ασφαλίσετε τον άξονα.
5. Τοποθετήστε τη λεπίδα (D), το δοχείο στήριξης (E) και τη φλάντζα στήριξης (F) στον άξονα εξαγωγής.
6. Τοποθετήστε το παξιμάδι (G). Χρησιμοποιήστε το γερμανοπολύγωνο κλειδί και σφίξτε το παξιμάδι με ροπή 35-50 Nm. Κρατήστε τον άξονα του γερμανοπολύγωνου κλειδιού όσο πιο κοντά γίνεται στον προφυλακτήρα της λεπίδας.
7. Για να σφίξετε το παξιμάδι, γυρίστε το γερμανοπολύγωνο κλειδί αντίθετα από την κατεύθυνση περιστροφής. (Εικ. 44)

**Περιεχόμενα** Αριστερόστροφο σπείρωμα.

## Τοποθέτηση του προφυλακτήρα του παρελκόμενου κοπής και της κεφαλής χορτοκοπτικού

1. Στερεώστε τον προφυλακτήρα του παρελκόμενου κοπής (A) στον άξονα με τη βίδα (L). (Εικ. 45)
2. Προσαρτήστε το δίσκο μετάδοσης (B) στον άξονα εξαγωγής. (Εικ. 46)
3. Γυρίστε τον άξονα εξαγωγής μέχρι η οπή του δίσκου μετάδοσης να ευθυγραμμιστεί με την οπή στο περίβλημα γραναζιών.
4. Τοποθετήστε ένα μικρό κατσαβίδι (C) στην οπή για να ασφαλίσετε τον άξονα.

5. Γυρίστε την κεφαλή χορτοκοπτικού (H) προς τα αριστερά για να σφίξετε την κεφαλή χορτοκοπτικού στο κιβώτιο ταχυτήτων. (Εικ. 47)

**Περιεχόμενα** Αριστερόστροφο σπείρωμα.

## Τοποθέτηση του προστατευτικού μεταφοράς

- Τοποθετήστε το προστατευτικό μεταφοράς στη λεπίδα. (Εικ. 48)

## Τοποθέτηση της εξάρτησης



**ΠΡΟΕΙΔΟΠΟΙΗΣΗ:** Το προϊόν πρέπει πάντα να είναι σωστά προσαρτημένο στην εξάρτηση. Αν δεν γίνει αυτό, δεν θα μπορείτε να ελέγξετε το προϊόν με ασφάλεια, οπότε μπορεί να προκληθεί τραυματισμός σε εσάς ή άλλα άτομα. Μην χρησιμοποιείτε ελαττωματική εξάρτηση. Μην χρησιμοποιείτε

εξάρτηση με ελαττωματική διάταξη γρίγορης απασφάλισης.

1. Φορέστε την εξάρτηση.
2. Συνδέστε το προϊόν στην εξάρτηση.
3. Ρυθμίστε την εξάρτηση για να επιτύχετε την καλύτερη θέση εργασίας.
4. Ρυθμίστε τους πλευρικούς μάντες, ώστε το βάρος του προϊόντος να κατανέμεται ομοιόμορφα στους ώμους σας. (Εικ. 49)
5. Ρυθμίστε την εξάρτηση μέχρι παρελκόμενο κοπής να γίνει παράλληλο προς το έδαφος.
6. Αφήστε το παρελκόμενο κοπής να ακουμπήσει ελαφρώς στο έδαφος. Προσαρμόστε τον σφικκτήρα της εξάρτησης για να ισοροπήσετε σωστά το προϊόν.

**Περιεχόμενα** Εάν χρησιμοποιείτε λεπίδα χόρτου, θα πρέπει να ισοροπήσει περίπου 10 cm /4 in πάνω από το έδαφος.

# Λειτουργία

## Εισαγωγή



**ΠΡΟΕΙΔΟΠΟΙΗΣΗ:** Προτού χρησιμοποιήσετε το προϊόν, πρέπει να διαβάσετε και να κατανοήσετε το κεφάλαιο για την ασφάλεια.



**ΠΡΟΣΟΧΗ:** Μην χρησιμοποιείτε βενζίνη με αριθμό οκτανίων κάτω από 90 RON/87 AKI. Η χρήση βενζίνης χαμηλότερου αριθμού οκτανίων μπορεί να προκαλέσει κτύπο ("πειράκια") και ζημιά στον κινητήρα.

## Καύσιμο

Αυτό το προϊόν διαθέτει δίχρονο κινητήρα.



**ΠΡΟΣΟΧΗ:** Τα καύσιμα εσφαλμένου τύπου μπορεί να προκαλέσουν ζημιά στον κινητήρα. Χρησιμοποιήστε μείγμα βενζίνης και λαδιού για δίχρονους κινητήρες.

- Συνιστούμε να χρησιμοποιείτε βενζίνη με υψηλότερο αριθμό οκτανίων σε περίπτωση συνεχούς εργασίας με υψηλές σ.α.λ.

## Λάδι για δίχρονους κινητήρες

- Για καλύτερα αποτελέσματα και υψηλότερη απόδοση, χρησιμοποιήστε λάδι Husqvarna για δίχρονους κινητήρες.
- Εάν το λάδι για δίχρονους κινητήρες της Husqvarna δεν είναι διαθέσιμο, χρησιμοποιήστε διαφορετικό λάδι καλής ποιότητας για αερόψυκτους κινητήρες. Για την επιλογή του σωστού λαδιού, απευθυνθείτε στον αντιπρόσωπο σέρβις.



**ΠΡΟΣΟΧΗ:** Μην χρησιμοποιείτε λάδι για δίχρονους υδρόψυκτους εξωλέμβιους κινητήρες, το οποίο αναφέρεται επίσης ως λάδι για εξωλέμβιες. Μην χρησιμοποιείτε λάδι για τετράχρονους κινητήρες.

## Ανάμειξη του καυσίμου

### Βενζίνη

- Χρησιμοποιήστε αμόλυβδη βενζίνη καλής ποιότητας με μέγιστο ποσοστό αιθανόλης 10%.

Για να αναμίξετε βενζίνη και λάδι για δίχρονους κινητήρες

Βενζίνη, λίτρα	Λάδι για δίχρονους κινητήρες, λίτρα
----------------	-------------------------------------

	<b>2% (50:1)</b>
5	0,10
10	0,20
15	0,30
20	0,40



**ΠΡΟΣΟΧΗ:** Μικρά λάθη μπορεί να επηρεάσουν δραστικά την αναλογία του μείγματος κατά τη ανάμειξη μικρών ποσοτήτων καυσίμου. Μετρήστε προσεκτικά την ποσότητα του λαδιού και βεβαιωθείτε ότι το μείγμα που προκύπτει είναι σωστό.

(Εικ. 50)

1. Ρίξτε σε ένα καθαρό δοχείο για καύσιμα τη μισή ποσότητα της βενζίνης.
2. Προσθέστε ολόκληρη την ποσότητα λαδιού.
3. Ανακινήστε το μίγμα καυσίμου.
4. Προσθέστε στο δοχείο την υπόλοιπη ποσότητα της βενζίνης.
5. Ανακινήστε προσεκτικά το μείγμα καυσίμου.



**ΠΡΟΣΟΧΗ:** Μην αναμειγνύετε καύσιμα για περισσότερο από 1 μήνα κάθε φορά.

### Γέμισμα ντεπόζιτου καυσίμου

1. Καθαρίστε την περιοχή γύρω από την τάπα του ντεπόζιτου καυσίμου. (Εικ. 51)
2. Ανακινήστε το δοχείο και βεβαιωθείτε ότι το καύσιμο έχει αναμιχθεί πλήρως.
3. Αφαιρέστε την τάπα του ντεπόζιτου καυσίμου και γεμίστε το ντεπόζιτο καυσίμου.
4. Σφίξτε προσεκτικά την τάπα του ντεπόζιτου καυσίμου.
5. Προτού ξεκινήσετε, απομακρύνετε το προϊόν τουλάχιστον κατά 3 m/10 ft από το σημείο ανεφοδιασμού και την πηγή καυσίμου προτού θέσετε σε λειτουργία τον κινητήρα.

**Περιεχόμενα** Για να δείτε πού βρίσκεται το ντεπόζιτο καυσίμου στο προϊόν σας, ανατρέξτε στην ενότητα *Επισκόπηση προϊόντος στη σελίδα 366*.

### Έλεγχος πριν από την εκκίνηση

1. Βεβαιωθείτε ότι το προϊόν δεν έχει κάποιο εξάρτημα που λείπει, έχει υποστεί ζημιά, έχει βγει από τη θέση του ή εμφανίζει φθορά.
2. Βεβαιωθείτε ότι τα παξιμάδια και οι βίδες είναι σφιγμένα.

3. Βεβαιωθείτε ότι οι λεπίδες ή η κεφαλή του χορτοκοπτικού δεν έχουν υποστεί ζημιά.
4. Βεβαιωθείτε ότι το ασφαλιστικό παξιμάδι είναι σφιγμένο. Ανατρέξτε στην ενότητα *Για την προσάρτηση και την αφαίρεση του ασφαλιστικού παξιμαδιού στη σελίδα 370*.
5. Βεβαιωθείτε ότι το φίλτρο αέρα δεν είναι φραγμένο.
6. Βεβαιωθείτε ότι οι συσκευές ασφαλείας στο προϊόν δεν είναι ελαττωματικές.
7. Βεβαιωθείτε ότι το προϊόν δεν έχει διαρροή καυσίμου.

### Εκκίνηση με κρύο κινητήρα

1. Τοποθετήστε το προϊόν σε επίπεδη επιφάνεια και βεβαιωθείτε ότι κανένα αντικείμενο δεν έρχεται σε επαφή με το παρελκόμενο κοπή. (Εικ. 52)
2. Πιέστε τη σκανδάλη γκαζιού στην πλήρη θέση. (Εικ. 52)
3. Πιέστε τη φούσκα της χειροκίνητης αντλίας καυσίμου (πουάρ) 10 φορές. (Εικ. 53)
4. Μετακινήστε το χειριστήριο του τσοκ στη θέση του τσοκ. (Εικ. 54)
5. Κρατήστε το προϊόν στο έδαφος. Τραβήξτε αργά με το δεξί χέρι σας τη λαβή του συστήματος εκκίνησης μέχρι να νιώσετε αντίσταση. Τραβήξτε τη λαβή του σχοινιού εκκίνησης γρήγορα και με δύναμη μέχρι να ακούσετε ότι ο κινητήρας τίθεται σε λειτουργία. (Εικ. 55)

**Περιεχόμενα** Μην τυλίγετε ποτέ το σχοινί της τροχαλίας του συστήματος εκκίνησης γύρω από το χέρι σας. (Εικ. 56)



**ΠΡΟΣΟΧΗ:** Μην τραβήξετε το σχοινί εκκίνησης μέχρι τέρμα και μην αφήσετε τη λαβή του συστήματος εκκίνησης. Μπορεί να προκληθεί ζημιά στο προϊόν.

6. Μετακινήστε το χειριστήριο του τσοκ στη θέση λειτουργίας και τραβήξτε τη λαβή του σχοινιού εκκίνησης μέχρι να τεθεί σε λειτουργία ο κινητήρας.
7. Πιέστε ελαφρώς τη σκανδάλη γκαζιού και αφήστε τον να λειτουργήσει σε χαμηλή ταχύτητα για 60 δευτερόλεπτα.



**ΠΡΟΕΙΔΟΠΟΙΗΣΗ:** Μην αγγίζετε το κάλυμμα. Εάν το καπάκι του μπουζί έχει υποστεί ζημιά, μπορεί να προκληθεί έγκαυμα στο δέρμα και ηλεκτροπληξία. Να μην χρησιμοποιείτε προϊόντα με κατεστραμμένο καπάκι μπουζί.

### Εκκίνηση με ζεστό κινητήρα

1. Θέστε τον διακόπτη διακοπής λειτουργίας στη θέση εκκίνησης.



2. Πιέστε τη φούσκα της χειροκίνητης αντλίας καυσίμου (πουάρ) 10 φορές.
3. Ρυθμίστε το χειριστήριο του τσοκ στη θέση λειτουργίας και, στη συνέχεια, τραβήξτε το σχοινί εκκίνησης μέχρι να τεθεί σε λειτουργία ο κινητήρας.

## Τερματισμός λειτουργίας του προϊόντος

- Πιέστε τον διακόπτη τερματισμού λειτουργίας για να σβήσετε τον κινητήρα. (Εικ. 30)

**Περιεχόμενα** Ο διακόπτης διακοπής λειτουργίας επιστρέφει αυτόματα στην αρχική του θέση.

## Γενικές οδηγίες εργασίας



**ΠΡΟΕΙΔΟΠΟΙΗΣΗ:** Να είστε προσεκτικοί όταν κόβετε ένα δέντρο που βρίσκεται υπό μηχανική τάση. Μπορεί να εκτοξευτεί στην κανονική του θέση πριν ή μετά την κοπή, να χτυπήσει εσάς ή το προϊόν και να προκαλέσει τραυματισμό.

- Δημιουργήστε ελεύθερο χώρο στο ένα άκρο του χώρου εργασίας και να ξεκινήσετε την εργασία από εκεί.
- Μετακινηθείτε σε κανονικό μοτίβο κατά μήκος του χώρου εργασίας. (Εικ. 57)
- Μετακινήστε το προϊόν τελείως προς τα αριστερά και προς τα δεξιά, για να καλύψετε πλάτος 4–5 μέτρων σε κάθε στροφή.
- Καλύψτε μήκος 75 μέτρων προτού γυρίσετε και μετακινηθείτε προς τα πίσω. Μεταφέρετε μαζί σας το δοχείο καυσίμου καθώς συνεχίζετε.
- Μετακινηθείτε προς μια κατεύθυνση στην οποία διασχίζετε μόνο τα απαραίτητα χαντάκια και εμπόδια.
- Μετακινηθείτε προς μια κατεύθυνση στην οποία ο άνεμος έχει ως αποτέλεσμα η κομμένη βλάστηση να πέφτει στην περιοχή που έχετε καλύψει. (Εικ. 58)
- Μετακινηθείτε κατά μήκος πρανών και όχι προς τα επάνω και προς τα κάτω.

## Για να καθαρίσετε το γρασίδι με λεπίδα χόρτου

1. Πρέπει να στέκεστε με τα πόδια ανοικτά καθώς χειρίζεστε το προϊόν. Βεβαιωθείτε ότι τα πέλματά σας ακουμπούν γερά στο έδαφος.
2. Αφήστε το δοχείο στήριξης να ακουμπήσει ελαφρώς στο έδαφος. Με αυτόν τον τρόπο, η λεπίδα δεν έρχεται σε επαφή με το έδαφος.
3. Χρησιμοποιήστε πλευρική κίνηση από δεξιά προς τα αριστερά για τη διαδρομή κοπής. Για την κοπή, χρησιμοποιήστε την αριστερή πλευρά της λεπίδας (μεταξύ των θέσεων "8 η ώρα" και "12 η ώρα"). (Εικ. 59)
4. Πρέπει να στρέψετε τη λεπίδα προς τα αριστερά κατά τον καθαρισμό του γρασιδιού.

**Περιεχόμενα** Το γρασίδι θα συγκεντρώνεται εύκολα σε μια γραμμή.

5. Χρησιμοποιήστε πλευρική κίνηση από αριστερά προς τα δεξιά για τη διαδρομή επαναφοράς.
6. Εκτελέστε την εργασία ρυθμικά.
7. Κινηθείτε προς τα εμπρός και φροντίστε να πατάτε γερά στο έδαφος.
8. Σβήστε τον κινητήρα.
9. Αφαιρέστε το προϊόν από τα κλιπ της εξάρτησης.
10. Τοποθετήστε το προϊόν στο έδαφος.
11. Συλλέξτε το κομμένο υλικό.

## Κοπή χόρτου με κεφαλή χορτοκοπτικού

### Καθαρισμός

(Εικ. 60)

Για βέλτιστα αποτελέσματα:

- Κρατήστε το χορτοκοπτικό έτσι, ώστε η κεφαλή του χορτοκοπτικού να βρίσκεται ελάχιστα πάνω από το έδαφος.
- Γείρετε ελαφρώς την κεφαλή του χορτοκοπτικού.
- Αφήστε το άκρο της μεσινέζας του χορτοκοπτικού να χτυπά στο έδαφος γύρω από αντικείμενα.

### Για ξάκρισμα του γρασιδιού

1. Κρατήστε την κεφαλή χορτοκοπτικού ακριβώς πάνω από το έδαφος, υπό γωνία. Μην πιέζετε τη μεσινέζα του χορτοκοπτικού στο γρασίδι. (Εικ. 61)
2. Μειώστε το μήκος της μεσινέζας του χορτοκοπτικού κατά 10-12 cm/4-4,75 in.
3. Μειώστε τις στροφές του κινητήρα για να μειώσετε τον κίνδυνο πρόκλησης ζημιάς στα φυτά.
4. Όταν κόβετε γρασίδι κοντά σε αντικείμενα, πρέπει να ρυθμίσετε το γκάζι στο 80%. (Εικ. 62)

### Για κοπή του γρασιδιού

1. Βεβαιωθείτε ότι η μεσινέζα χορτοκοπτικού είναι παράλληλη προς το έδαφος κατά τη διάρκεια της κοπής. (Εικ. 63)
2. Μην πιέζετε την κεφαλή χορτοκοπτικού στο έδαφος. Μπορεί να προκληθεί ζημιά στο έδαφος και το προϊόν.
3. Μην αφήνετε την κεφαλή χορτοκοπτικού να έρχεται συνεχώς σε επαφή με το έδαφος, καθώς μπορεί να προκληθεί ζημιά σε αυτήν.
4. Ρυθμίστε τέρμα το γκάζι όταν μετακινείτε το προϊόν από τη μία πλευρά στην άλλη για να κόψετε το γρασίδι. Βεβαιωθείτε ότι η μεσινέζα χορτοκοπτικού βρίσκεται παράλληλα με το έδαφος. (Εικ. 64)

### Για τον καθαρισμό του χόρτου

Η ροή αέρα από την περιστρεφόμενη μεσινέζα χορτοκοπτικού μπορεί να χρησιμοποιηθεί για να αφαιρέτε τα κομμένα χόρτα από μια περιοχή.



1. Κρατήστε την κεφαλή και τη μεσινέζα του χορτοκοπτικού παράλληλα και πάνω από το έδαφος.
2. Ανοίξτε τέρμα το γκάζι.
3. Μετακινήστε την κεφαλή του χορτοκοπτικού από τη μία πλευρά στην άλλη και καθαρίστε το χόρτο.

ανισορροπία και κραδασμούς στις λαβές. Επίσης, να ελέγχετε και τα άλλα τμήματα της κεφαλής χορτοκοπτικού και να την καθαρίζετε, εάν είναι απαραίτητο.



**ΠΡΟΕΙΔΟΠΟΙΗΣΗ:** Να καθαρίζετε το κάλυμμα της κεφαλής χορτοκοπτικού κάθε φορά που συναρμολογείτε τη νέα μεσινέζα χορτοκοπτικού, ώστε να αποφύγετε τυχόν

## Αντικατάσταση μεσινέζας χορτοκοπτικού

Ανατρέξτε στην τελευταία σελίδα του παρόντος εγχειριδίου χρήσης.

## Συντήρηση

### Εισαγωγή



**ΠΡΟΕΙΔΟΠΟΙΗΣΗ:** Προτού εκτελέσετε εργασίες συντήρησης, πρέπει να διαβάσετε και να κατανοήσετε το κεφάλαιο για την ασφάλεια.

Για όλες τις εργασίες συντήρησης και επισκευής στο προϊόν, είναι απαραίτητη ειδική εκπαίδευση. Μπορούμε να εγγυηθούμε για τη διαθεσιμότητα των επαγγελματικών επισκευών και τη συντήρηση. Αν ο αντιπρόσωπός σας δεν είναι αντιπρόσωπος σέρβις, μιλήστε του για πληροφορίες σχετικά με τον πλησιέστερο αντιπρόσωπο σέρβις.

### Πρόγραμμα συντήρησης

Συντήρηση	Καθημερινά	Κάθε εβδομάδα	Κάθε μήνα
Καθαρίστε την εξωτερική επιφάνεια.	X		
Καθαρίστε το φίλτρο αέρα. Αν χρειάζεται, αντικαταστήστε το.	X		
Ελέγξτε τη λειτουργία της ασφάλειας σκανδάλης γκαζιού και του γκαζιού.	X		
Ελέγξτε το διακόπτη τερματισμού.	X		
Ελέγξτε τα προστατευτικά.	X		
Ελέγξτε την κεφαλή χορτοκοπτικού.	X		
Ελέγξτε το κόντρα παξιμάδι.	X		
Ελέγξτε για διαρροές καυσίμου.	X		
Βεβαιωθείτε ότι η λεπίδα χόρτου είναι ευθυγραμμισμένη με το κέντρο, ότι είναι αιχμηρή και ότι δεν έχει υποστεί ζημιά στη λεπίδα ή στην κεντρική οπή.	X		
Ελέγξτε ότι το εξάρτημα κοπής δεν περιστρέφεται όταν το μηχανήμα λειτουργεί σε στροφές ανά λεπτό ρελαντί.	X		
Επαλείψτε γράσο στον άξονα δύο τμημάτων.		X	
Εξετάστε τη λαβή του σχοινιού εκκίνησης και το σχοινί εκκίνησης.		X	
Ελέγξτε το γράσο στο κωνικό γρανάζι.		X	
Καθαρίστε την εξωτερική επιφάνεια του μπουζί. Αφαιρέστε το μπουζί και μετρήστε το διάκενο ηλεκτροδίου. Ρυθμίστε το διάκενο ηλεκτροδίου ή αντικαταστήστε το μπουζί.		X	
Καθαρίστε το σύστημα ψύξης.		X	
Καθαρίστε τη σίτα συγκράτησης των σπινθήρων στην εξάτμιση (σιγαστήρα).		X	

Συντήρηση	Καθημερινά	Κάθε εβδομάδα	Κάθε μήνα
Καθαρίστε την εξωτερική επιφάνεια του καρμπυρατέρ και το χώρο γύρω από αυτό.		X	
Ελέγξτε το φίλτρο καυσίμου για ρύπους.		X	
Εξετάστε το σωλήνα καυσίμου για ζημιές.		X	
Εξετάστε όλα τα καλώδια και τις συνδέσεις.		X	
Ελέγξτε τον συμπλέκτη, τα ελατήρια συμπλέκτη και την καμπάνα συμπλέκτη για τυχόν φθορά.			X
Αντικαταστήστε το μπουζί.			X

## Για να ρυθμίσετε τις στροφές ανά λεπτό ρελαντί

Βεβαιωθείτε ότι το φίλτρο αέρα είναι καθαρό και ότι το κάλυμμα φίλτρου αέρα είναι προσαρτημένο, πριν από την ρύθμιση των στροφών ανά λεπτό ρελαντί.

1. Γυρίστε προς τα δεξιά τη βίδα ρύθμισης ρελαντί T, η οποία φέρει την ένδειξη "T", μέχρι το παρελκόμενο κοπής να αρχίσει να περιστρέφεται. (Εικ. 65)
2. Γυρίστε προς τα αριστερά τη βίδα ρύθμισης ρελαντί T, η οποία φέρει την ένδειξη "T", μέχρι το παρελκόμενο κοπής να σταματήσει.
3. Οι στροφές ανά λεπτό ρελαντί πρέπει να είναι χαμηλότερες από τις στροφές που παρατηρούνται τη στιγμή που το παρελκόμενο κοπής αρχίζει να περιστρέφεται. Οι στροφές ανά λεπτό ρελαντί είναι σωστές όταν ο κινητήρας λειτουργεί ομαλά σε όλες τις θέσεις.

## Έλεγχος της εξάτμισης (σιγαστήρας)



**ΠΡΟΕΙΔΟΠΟΙΗΣΗ:** Μην χρησιμοποιείτε ποτέ προϊόντα με ελαττωματική εξάτμιση (σιγαστήρα).

(Εικ. 32)



**ΠΡΟΕΙΔΟΠΟΙΗΣΗ:** Οι αναθυμιάσεις της εξάτμισης από τον κινητήρα είναι καυτές και μπορεί να περιέχουν σπινθηρές ικανούς να προκαλέσουν πυρκαγιά. Μην βάζετε ποτέ μπροστά το προϊόν σε εσωτερικό χώρο ή κοντά σε εύφλεκτα υλικά!

Η εξάτμιση (σιγαστήρας) διατηρεί τα επίπεδα θορύβου στο ελάχιστο και κατευθύνει τις αναθυμιάσεις μακριά από τον χειριστή.

- Βεβαιωθείτε ότι η εξάτμιση (σιγαστήρας) είναι σωστά τοποθετημένη στο προϊόν και ότι δεν έχει υποστεί ζημιά. (Εικ. 66)

## Καθαρισμός του συστήματος ψύξης

- Καθαρίστε την εισαγωγή αέρα (A) στο σύστημα εκκίνησης και τα πτερύγια φερρωτής (ανεμιστήρα) ψύξης (B) στον κύλινδρο με μια βούρτσα. (Εικ. 67)

## Για να εκτελέσετε έλεγχο του μπουζί



**ΠΡΟΣΟΧΗ:** Χρησιμοποιήστε το συνιστώμενο μπουζί. Ανατρέξτε στην ενότητα *Τεχνικά στοιχεία στη σελίδα 380*. Ένα ακατάλληλο μπουζί μπορεί να προκαλέσει ζημιά στο προϊόν.

1. Εάν δεν μπορείτε να εκκινήσετε ή να χειριστείτε εύκολα το προϊόν ή εάν το προϊόν δεν λειτουργεί σωστά στο ρελαντί, ελέγξτε μήπως υπάρχουν ανεπιθύμητα υλικά στο μπουζί. Για να μειώσετε τον κίνδυνο συσσώρευσης ανεπιθύμητων υλικών στα ηλεκτροδία του μπουζί, ακολουθήστε τα παρακάτω βήματα:
  - a) Βεβαιωθείτε ότι οι στροφές ανά λεπτό ρελαντί έχουν ρυθμιστεί σωστά.
  - b) Βεβαιωθείτε ότι το μείγμα καυσίμου είναι σωστό.
  - c) Βεβαιωθείτε ότι το φίλτρο αέρα είναι καθαρό.
2. Καθαρίστε το μπουζί, εάν είναι βρόμικο.
3. Βεβαιωθείτε ότι το διάκενο ηλεκτροδίου είναι σωστό. Ανατρέξτε στην ενότητα *Τεχνικά στοιχεία στη σελίδα 380*. (Εικ. 68)
4. Αντικαθιστάτε το μπουζί κάθε μήνα ή συχνότερα, εάν χρειάζεται.

## Για να επαλείψετε γράσο στον άξονα δύο τμημάτων

- Επαλείψτε γράσο στο άκρο του άξονα μετάδοσης χειρής μετά από κάθε 30 ώρες λειτουργίας. (Εικ. 69)

## Καθαρισμός του φίλτρου αέρα

1. Αφαιρέστε το κάλυμμα του φίλτρου αέρα και το φίλτρο αέρα. (Εικ. 70)

2. Καθαρίστε το φίλτρο αέρα με ζεστό σαπουνόνερο. Βεβαιωθείτε ότι το φίλτρο αέρα είναι στεγνό πριν να το εγκαταστήσετε.
3. Αντικαταστήστε το φίλτρο αέρα εάν είναι πολύ βρόμικο για να καθαριστεί πλήρως. Πρέπει πάντα να αντικαθιστάτε το φίλτρο αέρα, εάν έχει υποστεί ζημιά.
4. Εάν το προϊόν σας διαθέτει αφρώδες φίλτρο αέρα, εφαρμόστε λάδι φίλτρου αέρα. Εφαρμόστε λάδι φίλτρου αέρα μόνο σε αφρώδες φίλτρο. Μην εφαρμόζετε λάδι σε φίλτρο κετσέ.
1. Τοποθετήστε το φίλτρο αέρα σε μια πλαστική σακούλα.
2. Ρίξτε το λάδι στην πλαστική σακούλα.
3. Τρίψτε την πλαστική σακούλα για να κατανεμηθεί το λάδι ομοιόμορφα στο φίλτρο αέρα.
4. Απομακρύνετε το ανεπιθύμητο λάδι από το φίλτρο αέρα ενώ βρίσκεται μέσα στην πλαστική σακούλα. (Εικ. 71)

## Προσθήκη γράσου στο κωνικό γρανάζι

- Βεβαιωθείτε ότι το κωνικό γρανάζι είναι γεμάτο κατά  $\frac{3}{4}$  με γράσο κωνικού γρανάζιου. (Εικ. 72)

## Ρύθμιση της ντίζας του γκαζιού

1. Βεβαιωθείτε ότι η ντίζα του γκαζιού είναι σφισμένη και ότι δεν απελευθερώνει αέριο στο προϊόν.
2. Προσαρμόστε το παξιμάδι στην ντίζα του γκαζιού. (Εικ. 73)
3. Σφίξτε τα κόντρα παξιμάδια.

## Εφαρμογή λαδιού στο φίλτρο αέρα



**ΠΡΟΣΟΧΗ:** Χρησιμοποιείτε πάντα ειδικό λάδι φίλτρου αέρα Husqvarna. Μην χρησιμοποιείτε άλλους τύπους λαδιού.



**ΠΡΟΕΙΔΟΠΟΙΗΣΗ:** Φορέστε προστατευτικά γάντια. Το λάδι του φίλτρου αέρα μπορεί να προκαλέσει ερεθισμό στο δέρμα.

## Αντιμετώπιση προβλημάτων

### Ο κινητήρας δεν εκκινείται

Έλεγχος	Πιθανή αιτία	Διαδικασία
Διακόπτης τερματισμού λειτουργίας.	Ο διακόπτης τερματισμού λειτουργίας βρίσκεται στη θέση τερματισμού.	Η αντικατάσταση του διακόπτη διακόπτης λειτουργίας θα πρέπει να πραγματοποιείται από εγκεκριμένο αντιπρόσωπο σέρβις.
Άγκιστρα εμπλοκής του συστήματος εκκίνησης με το βολάν.	Τα άγκιστρα εμπλοκής του συστήματος εκκίνησης με το βολάν δεν μπορούν να κινηθούν ελεύθερα.	Αφαιρέστε το κάλυμμα της μίζας και καθαρίστε την περιοχή γύρω από τα άγκιστρα εμπλοκής του συστήματος εκκίνησης με το βολάν. Ανατρέξτε στην ενότητα <i>Επισκόπηση προϊόντος στη σελίδα 366</i> . Ζητήστε βοήθεια από έναν εγκεκριμένο αντιπρόσωπο σέρβις.
Ντεπόζιτο καυσίμου.	Λανθασμένος τύπος καυσίμου.	Αδειάστε το ντεπόζιτο καυσίμου και γεμίστε με το σωστό καύσιμο.
Μπουζί.	Το μπουζί είναι λερωμένο ή υγρό.	Βεβαιωθείτε ότι το μπουζί είναι στεγνό και καθαρό.
	Το διάκενο των ηλεκτροδίων του μπουζί είναι λανθασμένο.	Καθαρίστε το μπουζί. Βεβαιωθείτε ότι το διάκενο ηλεκτροδίου είναι σωστό. Βεβαιωθείτε ότι το μπουζί έχει αντιπαρασπιντικό. Ανατρέξτε στα τεχνικά στοιχεία για το σωστό διάκενο ηλεκτροδίου.
	Το μπουζί έχει χαλαρώσει.	Σφίξτε το μπουζί.

## Ο κινητήρας ξεκινάει αλλά σταματάει ξανά

Έλεγχος	Πιθανή αιτία	Διαδικασία
Ντεπόζιτο καυσίμου	Λανθασμένος τύπος καυσίμου.	Αδειάστε το ντεπόζιτο καυσίμου και γεμίστε με το σωστό καύσιμο.
Φίλτρο αέρα	Το φίλτρο αέρα είναι φραγμένο.	Καθαρίστε το φίλτρο αέρα.
Καρμπυρατέρ	Ο κινητήρας δεν λειτουργεί σωστά στο ρελαντί.	Απευθυνθείτε στον τοπικό αντιπρόσωπο σέρβις.

## Μεταφορά και αποθήκευση

- Αφήνετε πάντα το προϊόν να κρυώσει πριν το αποθηκεύσετε.
- Για την αποθήκευση και τη μεταφορά του προϊόντος και του καυσίμου, βεβαιωθείτε ότι δεν υπάρχουν διαρροές ή αναθυμιάσεις. Τυχόν σπινθήρες ή ακάλυπτες φλόγες, για παράδειγμα από ηλεκτρικές συσκευές ή λέβητες, μπορεί να προκαλέσουν πυρκαγιά.
- Να χρησιμοποιείτε πάντα εγκεκριμένα δοχεία για την αποθήκευση και τη μεταφορά των καυσίμων.
- Αδειάζετε το καύσιμο πριν από μεταφορά ή μακροχρόνια αποθήκευση. Απορρίπτετε το καύσιμο σε κατάλληλη τοποθεσία απόρριψης.
- Προσαρτήστε το προστατευτικό μεταφοράς κατά τη μεταφορά και την αποθήκευση.
- Αφαιρέστε το καπάκι του μπουζι από το μπουζι.
- Να στερεώνετε το προϊόν κατά τη μεταφορά. Βεβαιωθείτε ότι δεν μπορεί να μετακινηθεί.
- Να καθαρίζετε και να κάνετε συντήρηση στο προϊόν πριν το αποθηκεύσετε για μεγάλο χρονικό διάστημα.

## Τεχνικά στοιχεία

### Τεχνικά στοιχεία

	B26PS
<b>Κινητήρας</b>	
Κυβισμός κυλίνδρου, cm <sup>3</sup>	26,2
Διάμετρος κυλίνδρου, mm	35,8
Διαδρομή εμβόλου, mm	26
Στροφές ανά λεπτό στο ρελαντί, σ.α.λ.	2700-3300
Μέγ. συνιστώμενες στροφές, σ.α.λ	11800
Στροφές άξονα εξόδου, σ.α.λ	8700
Μέγιστη ισχύς κινητήρα κατά ISO 8893, kW/hr σε σ.α.λ.	0,75/1,0 στις 8500
Εξάτμιση (σιγαστήρας) καταλυτικού μετατροπέα	Ναι
Σύστημα ανάφλεξης με ρύθμιση στροφών	Ναι
<b>Σύστημα ανάφλεξης</b>	
Μπουζι	TORCH CMR7H

	<b>B26PS</b>
Διάκενο ηλεκτροδίου, mm	0,65
<b>Σύστημα καυσίμου και λίπανσης</b>	
Χωρητικότητα ντεπόζιτου καυσίμου, cm <sup>3</sup> /λίτρα	550/0,55
<b>Βάρος</b>	
Χωρίς καύσιμο, εξάρτημα κοπής και προφυλακτήρα, kg	5,4
<b>Εκπομπές θορύβου<sup>67</sup></b>	
Στάθμη ηχητικής ισχύος, μετρούμενη τιμή σε dB (A)	109
Στάθμη ηχητικής ισχύος, εγγυημένη, L <sub>WA</sub> σε dB (A)	112
<b>Στάθμες ήχου<sup>68</sup></b>	
Ισοδύναμη στάθμη ηχητικής πίεσης στα αφτιά του χειριστή, μετρημένη κατά EN ISO 11806 και ISO 22868, dB(A):	
Εξοπλισμένο με κεφαλή χορτοκοπτικού (γνήσιο εξάρτημα)	96
Εξοπλισμένο με λεπίδα χόρτου (γνήσιο εξάρτημα)	99
<b>Επίπεδα κραδασμών<sup>69</sup></b>	
Αντίστοιχα επίπεδα κραδασμών (a <sub>hv,eq</sub> ) στις χειρολαβές, μετρημένα κατά EN ISO 11806 και ISO 22867, m/s <sup>2</sup> :	
Εξοπλισμένο με κεφαλή χορτοκοπτικού (αυθεντικό εξάρτημα), αριστερά/δεξιά	6,89/6,80
Εξοπλισμένο με λεπίδα χόρτου (αυθεντικό εξάρτημα), αριστερά/δεξιά	6,05/7,30

## Αξεσουάρ

### Αξεσουάρ

Εγκεκριμένα αξεσουάρ	Τύπος	Προστατευτικό παρελκομένου κοπής
Αξονας με αριστερόστροφο σπείρωμα M10		
Λεπίδα/κοπτικό εργαλείο χόρτου	Grass 200-4 1" (Ø 200-4 δόντια)	580 30 50-01
Κεφαλή χορτοκοπτικού	P25 (καλώδιο Ø 2,4 mm)	580 30 50-01

<sup>67</sup> Οι εκπομπές θορύβου στο περιβάλλον, οι οποίες μετρούνται ως ηχητική ισχύς (L<sub>WA</sub>), σε συμμόρφωση με την Οδηγία 2000/14/ΕΚ. Η καταγεγραμμένη στάθμη ηχητικής ισχύος για το προϊόν έχει μετρηθεί με το αυθεντικό παρελκόμενο κοπής, που δίνει την υψηλότερη στάθμη. Η διαφορά μεταξύ της εγγυημένης και της μετρούμενης ηχητικής ισχύος είναι ότι η εγγυημένη ηχητική ισχύς περιλαμβάνει επίσης τη διασπορά στο αποτέλεσμα της μέτρησης και τις αποκλίσεις μεταξύ των διαφορετικών προϊόντων του ίδιου μοντέλου σύμφωνα με την Οδηγία 2000/14/ΕΚ.

<sup>68</sup> Τα καταγεγραμμένα στοιχεία για την ισοδύναμη στάθμη ηχητικής πίεσης έχουν τυπική στατιστική διασπορά (τυπική απόκλιση) 2,5 dB (A).

<sup>69</sup> Τα καταγεγραμμένα στοιχεία για την ισοδύναμη στάθμη δονήσεων έχουν τυπική στατιστική διασπορά (τυπική απόκλιση) ίση με 1,5 m/s<sup>2</sup>.

Για τα προδιαγραφόμενα μοντέλα συνιστώνται τα παρακάτω εξαρτήματα.

<b>Εγκεκριμένα εξαρτήματα</b>	<b>Κωδ.</b>	<b>Χρήση με</b>
Παρελκόμενο καλλιεργητή	577 61 62-02	B26PS
Παρελκόμενο φυσητήρων	577 61 62-03	B26PS
Παρελκόμενο κόφτη άκρων	577 61 62-04	B26PS
Παρελκόμενο κονταροαλυσοπρίονου	577 61 62-05	B26PS
Παρελκόμενο μπορντουροψάλιδου	967 17 64-01	B26PS
Παρελκόμενο θαμνοκοπτικού	577 61 62-06	B26PS

## Δήλωση Συμμόρφωσης ΕΚ

### Δήλωση Συμμόρφωσης ΕΚ

Εμείς, η Husqvarna AB, SE 561 82 Huskvarna, ΣΟΥΗΔΙΑ, Τηλ. +46 36 146500 δηλώνουμε με αποκλειστική μας ευθύνη ότι το απεικονιζόμενο προϊόν:

<b>Περιγραφή</b>	<b>Βενζινοκίνητο χορτοκοπτικό / θαμνοκοπτικό</b>
Μάρκα	McCulloch
Πλατφόρμα/Μοντέλο	AT26CSMC/B26PS
Παρτίδα	Αριθμός σειράς με ημερομηνία 2017 και μεταγενέστερη

Υπογραφή εκ μέρους της: Husqvarna AB, Huskvarna, Σουηδία, 2017-11-30.



John Thompson, Διευθυντής προϊόντων και μάρκετινγκ EUAP. (Εξουσιοδοτημένος εκπρόσωπος της Husqvarna AB και υπεύθυνος για την τεχνική τεκμηρίωση.)

συμμορφώνεται πλήρως με τις ακόλουθες οδηγίες και τους κανονισμούς της ΕΕ:

<b>Οδηγία/Κανονισμός</b>	<b>Περιγραφή</b>
2006/42/EC	"σχετικά με τα μηχανήματα"
2014/30/EU	"σχετικά με την ηλεκτρομαγνητική συμβατότητα"
2000/14/EC	"σχετικά με τις εκπομπές θορύβου στο περιβάλλον"
2011/65/EU	"σχετικά με τον περιορισμό της χρήσης ορισμένων επικίνδυνων ουσιών σε είδη ηλεκτρικού και ηλεκτρονικού εξοπλισμού"

Εφαρμοζόμενα εναρμονισμένα πρότυπα ή/και τεχνικές προδιαγραφές:

EN ISO 12100: 2010, CISPR 12:2007+A1:2009, EN ISO 11806-1:2011, EN ISO 14982:2009, EN 50581:2012

Σύμφωνα με το παράρτημα V, οι δηλούμενες τιμές ήχου είναι:

Μετρούμενη στάθμη ακουστικής ισχύος: 109 dB(A)

Εγγυημένη στάθμη ηχητικής ισχύος: 112 dB(A)

Η TÜV Rheinland N.A. εκτέλεσε εθελοντικά έλεγχο για λογαριασμό της Husqvarna AB και εξέδωσε το υπ' αρ. AM 50270951 πιστοποιητικό συμμόρφωσης με την Οδηγία του Συμβουλίου ΕΚ 2006/42/EC για τα μηχανήματα.

Το πιστοποιητικό ισχύει για όλες τις εγκαταστάσεις παραγωγής και τις χώρες προέλευσης, όπως αναφέρονται στο προϊόν.

Το παρεχόμενο βενζινοκίνητο χορτοκοπτικό / θαμνοκοπτικό συμμορφώνεται με το δείγμα που υποβλήθηκε σε εξέταση.

---

## Sadržaj

---

Uvod.....	384	Rješavanje problema.....	395
Sigurnost.....	385	Transport i skladištenje.....	396
Sastavljanje.....	390	Tehnički podaci.....	396
Rukovanje.....	391	Pribor.....	398
Održavanje.....	393	Izjava EK o usklađenosti.....	399

---

## Uvod

---

### Opis proizvoda

Motorna kosa s motorom s unutrašnjim sagorijevanjem.

Konstantno se radi na povećanju vaše sigurnosti i efikasnosti za vrijeme rada. Više informacija potražite kod svog zastupnika servisa.

### Namjena

Koristite proizvod s nožem za travu ili glavom trimenom za podrezivanje različitih vrsta rastinja. Nemojte koristiti

### Pregled proizvoda

(Sl. 1)

1. Glava trimera
2. Zatvarač za doziranje maziva, konusni pogon
3. Konusni pogon
4. Zaštitnik reznog dodatka
5. Vrat
6. Spojni dio osovine
7. Okrugla ručka
8. Poluga gasa
9. Prekidač za zaustavljanje
10. Blokada poluge gasa
11. Kapica svječice i svjećica
12. Ručka konopa za paljenje
13. Rezervoar za gorivo
14. Poklopac filtera za vazduh
15. Pumpica za istiskivanje zraka
16. Ručica za čok
17. Pogonska ploča
18. Priručnik za rad
19. Ključ
20. Nož
21. J-ručka
22. Potporni obrub
23. Podloška
24. Matica
25. Pojas
26. Prsten ovjesa
27. Igla za zabravljivanje

proizvod za druge stvari osim za šišanje ili uklanjanje trave. Koristite oštricu za travu ili trimer za šišanje trave.

**Napomena:** Upotreba može podlijegati nacionalnim ili lokalnim propisima. Poštujte važeće propise.

---

28. Štitnik za transport

### Simboli na proizvodu

- (Sl. 2) UPOZORENJE! Budite oprezni i koristite proizvod na pravilan način. Ovaj uređaj može izazvati teške povrede ili smrt operatora i drugih osoba.
- (Sl. 3) Prije upotrebe proizvoda pažljivo pročitajte priručnik za rad rukovaoca i vodite računa da vam upute budu jasne.
- (Sl. 4) Koristite zaštitnu kacigu na mjestima na kojim predmeti mogu pasti na vas. Koristite odobrenu zaštitu za uši. Koristite odobrenu zaštitu za oči.
- (Sl. 5) Proizvod je usklađen s važećim direktivama EZ.
- (Sl. 6) Proizvod može uzrokovati izbacivanje predmeta, što može izazvati povrede.
- (Sl. 7) Za vrijeme rukovanja proizvodom, budite udaljeni od osoba i životinja najmanje 15 m.
- (Sl. 8) Postoji rizik od izbacivanja oštrice ukoliko oprema za rezanje dodirne predmet kojeg ne može odmah prerezati. Proizvod može otkinuti dijelove tijela. Za vrijeme rukovanja proizvodom, budite udaljeni od osoba i životinja najmanje 15 m.
- (Sl. 9) Maksimalna brzina izlaznog vratila.



- (Sl. 10) Strelice pokazuju ograničenja za položaj ručke.
- (Sl. 11) Koristite odobrene zaštitne rukavice.
- (Sl. 12) Koristite robusne protuklizne čizme.
- (Sl. 13) Ako imate dugu kosu, obavezno je podignite iznad ramena.
- (Sl. 14) Kuglica pumpice za istiskivanje zraka.
- (Sl. 15) Čok: Postavite regulator čoka u položaj čoka.
- (Sl. 16) Postavite regulator čoka u položaj RUN.
- (Sl. 17) Gorivo.
- (Sl. 18) Emisije buke u okruženje u skladu s evropskom Direktivom 2000/14/EC i propisom za zaštitu od radova u okruženju (kontrola buke) Novog Južnog Velsa iz 2017. Podaci o emisiji buke nalaze se na naljepnici mašine i u poglavlju Tehnički podaci.

**yyyywwxx** Na pločici s oznakom kategorije je prikazan serijski broj. **yyyy** označava godinu proizvodnje, **ww** označava sedmicu proizvodnje.

**Napomena:** Drugi simboli/naljepnice na proizvodu odnose se na uslove certificiranja za određena tržišta.

## Emisije Euro V



**UPOZORENJE:** Neovlaštenim otvaranjem proizvoda poništava se EU odobrenje tipa ovog proizvoda.

## Odgovornost za proizvod

Kao što je navedeno u zakonima o odgovornosti za proizvod, mi nismo odgovorni za oštećenja koja uzrokuje naš proizvod ako:

- je proizvod pogrešno popravljen.
- je proizvod popravljen koristeći dijelove koji nisu od proizvođača ili koji nisu odobreni od strane proizvođača.
- proizvod ima dodatnu opremu koju nije napravio proizvođač ili koju proizvođač ne odobrava.
- proizvod nije popravljen u nekom od odobrenih servisa ili od strane odobrenog tijela.

## Sigurnost

### Definicije sigurnosti

Upozorenja, pozivi na oprez i napomene se koriste za isticanje naročito važnih dijelova priručnika.



**UPOZORENJE:** Koriste se ukoliko postoji opasnost od povrede ili smrti rukovoca ili osoba u blizini ako se uputstva iz priručnika ne poštuju.



**OPREZ:** Koriste se ukoliko postoji opasnost od oštećenja proizvoda, drugih materijala ili neposrednog okruženja ako se uputstva iz priručnika ne poštuju.

**Napomena:** Koriste se za pružanje više informacija koje su neophodne u datoj situaciji.

### Opće sigurnosne upute



**UPOZORENJE:** Prije upotrebe proizvoda pročitajte upozorenja u nastavku.

- Koristite proizvod na pravilan način. Povreda ili smrt je moguć ishod nepravilnog korištenja. Proizvod koristite samo za poslove koji su navedeni u ovom

priručniku. Nemojte koristiti proizvod za druge poslove.

- Poštujte uputstva iz ovog priručnika. Poštujte sigurnosne simbole i sigurnosna uputstva. Ako operater ne poštuje uputstva i simbole, povreda, oštećenje ili smrt su mogući ishodi.
- Nemojte bacati ovaj priručnik. Koristite uputstva da sastavite, rukujete i održavate svoj proizvod u dobrom stanju. Koristite uputstva da biste pravilno ugradili priključke i dodatke. Koristite samo odobrene priključke i dodatke.
- Nemojte koristiti oštećen proizvod. Poštujte raspored održavanja. Obavljajte samo one radove na održavanju za koje pronađete uputstva u ovom priručniku. Sve druge radove na održavanju mora obavljati ovlašteni servisni centar.
- Ovaj priručnik ne može uključivati sve situacije koje se mogu desiti kada koristite proizvod. Budite oprezni i koristite svoj zdrav razum. Nemojte rukovati proizvodom ili obavljati radove na održavanju proizvoda ako niste upoznati sa stanjem. Za informacije se obratite stručnjaku za proizvod, svom trgovcu, servisnom zastupniku ili ovlaštenom servisnom centru.
- Isključite kabl svječiće prije nego što sastavite proizvod, odložite proizvod na skladište ili prije radova na održavanju.
- Nemojte koristiti proizvod ako je promijenjen od svoje inicijalne specifikacije. Nemojte mijenjati dio

proizvoda bez odobrenja od proizvođača. Koristite samo dijelove koje je odobrio proizvođač. Povreda ili smrt je moguć ishod nepravilnog održavanja.

- Nemojte udisati pare iz motora. Dugotrajno udisanje ispušnih para motora opasno je po zdravlje.
- Nemojte pokretati proizvod u zatvorenom prostoru ili u blizini zapaljivih materijala. Izduvne pare su vruće i mogu sadržavati iskre koje mogu izazvati požar. Nedovoljan protok zraka može izazvati povredu ili smrt zbog nedostatka kisika ili ugljičnog monoksida.
- Kada koristite ovaj proizvod, motor stvara elektromagnetno polje. Elektromagnetno polje može izazvati oštećenje na medicinskim implantatima. Porazgovarajte s ljekarom i proizvođačem medicinskog implantata prije rada s proizvodom.
- Nemojte dopustiti da dijete rukuje proizvodom. Nemojte dopustiti osobi bez znanja o uputstvima da rukuje proizvodom.
- Uvjerite se da uvijek nadgledate osobu, sa smanjenim fizičkim kapacitetom ili mentalnim sposobnostima, koja koristi proizvod. Odgovorna osoba mora biti prisutna cijelo vrijeme.
- Zaključajte proizvod u području koje nije pristupačno djeci i neovlaštenim osobama.
- Proizvod može izbaciti predmete i izazvati povrede. Poštujte sigurnosna uputstva da biste smanjili opasnost od povrede ili smrti.
- Nemojte napuštati proizvod dok je motor uključen.
- Rukovalac proizvodom je odgovoran ako dođe do nezgode.
- Prije korištenja proizvoda, uvjerite se da dijelovi nisu oštećeni.
- Vodite računa da ste udaljeni najmanje 15 m (50 stopa) od drugih osoba ili životinja prije korištenja proizvoda. Vodite računa da osobe koja su u blizini budu upoznate da ćete koristiti proizvod.
- Pogledajte državne ili lokalne zakone. Oni mogu spriječiti ili smanjiti rad proizvoda u nekim uslovima.
- Nemojte koristiti proizvod kada ste umorni ili pod dejstvom alkohola, droga ili lijekova. Oni mogu uticati na vaš vid, opreznost, koordinaciju i rasuđivanje.

## Sigurnosna uputstva za sklapanje



**UPOZORENJE:** Prije upotrebe proizvoda, pažljivo i s razumijevanjem pročitajte ova uputstva i poštujte ih.

- Izvadite akumulator iz proizvoda pre nego što sastavite proizvod.
- Koristite odobrene zaštitne rukavice.
- Kada koristite sječivo noža ili sječivo za travu, vodite računa da na proizvodu budu spojeni odgovarajuća ručka za držanje, štitnik noža i naramenice.
- Oštećen ili neodgovarajući štitnik može uzrokovati povrede. Nemojte koristiti rezni dodatak na kojem nije spojen odgovarajući štitnik.
- Vodite računa da prije pokretanja proizvoda ispravno spojite poklopac i vratilo.

- Pogonska ploča i prirubnica nosača moraju se ispravno pričvrstiti u središnji otvor reznog dodatka. Nepravilno spojen rezni dodatak može uzrokovati povredu ili smrt.
- Za siguran rad s proizvodom i sprječavanje povreda rukovoaca ili drugih osoba, proizvod mora uvijek biti ispravno spojen za naramenice.

## Sigurnosna uputstva za rad

- Uvjerite se da je proizvod u potpunosti sastavljen prije korištenja istog.
- Prije početka, pomjerite proizvod na udaljenost od 3 m (10 stopa) od položaja gdje punite gorivo. Postavite proizvod na ravnu površinu. Uvjerite se da rezni dodatak ne dodiruje tlo ili druge predmete.
- Proizvod može uzrokovati izbacivanje predmeta, što može izazvati povrede očiju. Uvijek koristite odobrenu zaštitu za oči kada rukujete proizvodom.
- Budite oprezni, dijete može doći u blizinu proizvoda bez vašeg znanja tokom rada.
- Nemojte rukovati proizvodom ako se u radnom području nalaze osobe. Zaustavite proizvod ako osoba uđe u radno područje.
- Uvjerite se da uvijek imate kontrolu nad proizvodom.
- Nemojte koristiti proizvod ako ne možete primiti pomoć u slučaju da se dogodi nezgoda. Uvijek osigurajte da drugi znaju da ćete rukovati proizvodom prije nego što pođete raditi s proizvodom.
- Nemojte se okretati s proizvodom prije nego što se uvjerite da nema osoba ili životinja u sigurnosnom području.
- Uklonite sve neželjene materijale iz radnog područja prije nego počnete s radom. Ako rezni dodatak udari u neki predmet, taj predmet se može izbaciti iz proizvoda i izazvati povredu ili oštećenje. Neželjeni materijal se može okretati oko reznog dodatka i izazvati oštećenje.
- Nemojte koristiti proizvod pod lošim vremenskim uslovima (magla, kiša, jak vjetar, opasnosti od groma ili drugi vremenski uslovi) Opasni uslovi (kao što je klizava površina) se mogu pojaviti uslijed lošeg vremena.
- Uvjerite se da se slobodno kretati u stabilnom položaju.

(Sl. 19)

- Uvjerite se da ne možete pasti kada koristiti proizvod. Nemojte se naginjati kada rukujete proizvodom.
- Uvijek držite proizvod s dvije ruke. Proizvod držite s desne strane svog tijela.

(Sl. 20)

- Rukujte proizvodom s reznim dodatkom ispod vašeg struka.
- Ako je ručka za čok u položaju za gušenje kada se motor pokrene, rezni dodatak se počinje okretati.

- Nemojte dodirivati konusni pogon kada se motor zaustavi. Konusni pogon je vruć nakon što se motor zaustavi. Vruća područja mogu izazvati povredu.
- Zaustavite motor prije nego što pomjerite proizvod.
- Nemojte spuštati proizvod s uključenim motorom.
- Prije nego što uklonite neželjene materijale sa proizvoda, zaustavite motor i sačekajte da se rezni dodatak zaustavi. Pričekajte da se rezni dodatak zaustavi prije nego što uklonite odrezani materijal.

## Lična zaštitna oprema



**UPOZORENJE:** Prije upotrebe proizvoda pročitajte upozorenja u nastavku.

- Uvijek koristite odobrenu opremu za ličnu zaštitu kada rukujete proizvodom. Lična zaštitna oprema ne može u potpunosti spriječiti povrede, ali smanjuje stepen povreda u slučaju nesreće. Neka vam zastupnik pomogne pri izboru odgovarajuće opreme.
- Koristite zaštitnu kacigu ukoliko postoji rizik od pada predmeta

(Sl. 21)

- Koristite odobrenu zaštitu za sluh koja pruža odgovarajuće smanjenje buke. Dugotrajno izlaganje buci može izazvati trajno oštećenje sluha.

(Sl. 22)

- Koristite odobrenu zaštitu za oči. Ako koristite vizir, morate koristiti i odobrene zaštitne naočale. Odabrane zaštitne naočale moraju ispunjavati standard ANSI Z87.1 u SAD-u ili EN 166 u zemljama EU.

(Sl. 23)

- Koristite rukavice kada je to neophodno, naprimjer prilikom spajanja, pregledanja ili čišćenja opreme za rezanje.

(Sl. 24)

- Koristite čvrste čizme koje se ne klišu.

(Sl. 25)

- Koristite odjeću od čvrstih materijala. Uvijek koristite debele, duge hlače i duge rukave. Nemojte koristiti odjeću koja se može zakačiti za grančice i grane. Nemojte koristiti nakit, kratke hlače, sandale ili biti bosonogi. Podignite kosu na sigurno područje iznad ramena.

- Držite komplet za prvu pomoću pri ruci.

(Sl. 26)

## Sigurnosna sredstva na proizvodu



**UPOZORENJE:** Prije upotrebe proizvoda pročitajte upozorenja u nastavku.

- Nemojte koristiti proizvod s neispravnim sigurnosnim sredstvima.

- Redovno provjeravajte sigurnosna sredstva. Pogledajte *Plan održavanja na strani 393*.
- Ukoliko sigurnosno sredstvo nije ispravno, obratite se svom Husqvarna zastupniku servisa.

## Provjera blokade poluge gasa

1. Provjerite pomjeraju li se nesmetano blokada poluge gasa (A) i poluga gasa te radi li povratna opruga pravilno. (Sl. 27)
2. Pritisnite prema dolje za isključivanje prekidača i uvjerite se da se on vraća u svoj početni položaj kada ga oslobodite. (Sl. 28)
3. Vodite računa da poluga gasa bude blokirana u praznom hodu i kada je otpuštena blokada poluge gasa. (Sl. 29)
4. Pokrenite proizvod i primijenite puni gas.
5. Pustite polugu gasa i uvjerite se da se rezni dodatak zaustavlja i ostaje u stanju mirovanja.



**UPOZORENJE:** Ako se rezni dodatak kreće dok je poluga gasa u praznom hodu, potrebno je podesiti brzinu praznog hoda karburatora. Pogledajte *Da biste podesili brzinu u praznom hodu na strani 394*.

## Provjera prekidača za zaustavljanje

1. Pokrenite motor.
2. Pomjerite prekidač za zaustavljanje u položaj za zaustavljanje i provjerite da li se motor zaustavi. (Sl. 30)

## Provjera štitnika reznog dodatka



**UPOZORENJE:** Nemojte koristiti rezni dodatak bez odobrenog i ispravno postavljenog štitnika dodatka. Uvijek koristite preporučeni štitnik reznog dodatka za rezni dodatak kojeg koristite. Pogledajte *Pribor na strani 398*. Ako se postavi nepravilan ili neispravan štitnik reznog dodatka, može doći do teških povreda.

Štitnik reznog dodatka sprečava izbacivanje predmeta u smjeru rukovaoca. Također sprečava povrede do prilikom kontakta s reznim dodatkom.

1. Potpuno zaustavite motor.
2. Izvršite vizuelni pregled oštećenja, npr. pukotina. (Sl. 31)
3. Ukoliko je štitnik reznog dodatka oštećen, zamijenite ga.

**Auspuh**  
(Sl. 32)

- Nemojte koristiti motor s oštećenim auspuhom. Oštećeni auspuh povećava nivo buke i opasnost od požara. Držite aparat za gašenje požara u blizini.
- Redovno provjeravajte je li auspuh pričvršćen za proizvod.
- Nemojte dodirivati motor ili auspuh kada je motor uključen. Nemojte dodirivati motor ili auspuh tokom nekog vremena nakon što se motor zaustavi. Vruće površine mogu izazvati povredu.
- Vrući auspuh može izazvati požar. Budite oprezni, ako koristite proizvod u blizini zapaljivih tečnosti ili para.
- Nemojte dodirivati dijelove na auspuhu, ako je auspuh oštećen. Dijelovi mogu sadržavati neke kancerogene hemikalije.

### Spajanje i uklanjanje sigurnosne matice



**UPOZORENJE:** Zaustavite motor, koristite zaštitne rukavice i čuvajte se oštrih ivica reznog dodatka.

Matica se koristi za pričvršćivanje nekih vrsta reznih dodataka. Matica ima lijevi navoj.

- Da biste postavili, pritegnite sigurnosnu maticu u smjeru suprotnom od smjera okretanja reznog dodatka.
- Da biste uklonili sigurnosnu maticu, olabavljujete je u smjeru okretanja reznog dodatka.
- Da biste olabavili i pritegnuli steznu navrtku, koristite nasadni ključ sa dugom osovinom. Strelica na slici pokazuje gdje možete sigurno raditi s nasadnim ključem. (Sl. 33)



**UPOZORENJE:** Kada olabavljujete i pritežete steznu navrtku, postoji opasnost od povrede nožem. Kada ovo radite, uvek morate da se уверите da štitičnik noža sprečava povredu vaše ruke.

**Napomena:** Vodite računa da sigurnosnu maticu možete okrenuti rukom. Ukoliko sintetička postava ne pruža otpor od minimalno 1,5 Nm, zamijenite maticu. Sigurnosna matica se mora zamijeniti nakon što je korištena otprilike 10 puta.

### Rezni dodatak



**UPOZORENJE:** Rezni dodatak se ne smije okretati dok se radi na njemu. Provjerite je li motor zaustavljen. Izvadite kapicu svječice prije obavljanja bilo kakvih radova na reznom dodatku.



**UPOZORENJE:** Provjerite da rezni dodatak nije oštećen. Oštećeni rezni dodatak može izazvati nezgode. Zamijenite oštećeni rezni dodatak.



**UPOZORENJE:** Koristite odgovarajući rezni dodatak. Koristite rezni dodatak samo sa štitičnicima koje mi preporučujemo; više informacije potražite u odjeljku *Pribor na strani 398*.

### Pribor za rezanje

- Koristite sječiva i noževe za travu za rezanje divlje trave.  
(Sl. 34)
- Koristite glavu trimera za rezanje trave.  
(Sl. 35)
- Održavajte zube sečiva u dobrom stanju i propisno naoštrene kako biste smanjili opasnost od nesreća.  
(Sl. 36)
- Pregledajte ima li na reznom dodatku oštećenja ili pukotina. Zamijenite oštećeni rezni dodatak.
- Koristite rezne dodatke samo s preporučenim štitičnicima reznog dodatka. Pogledajte *Pribor na strani 398*.

### Glava trimera



**UPOZORENJE:** Uvijek vodite računa da je konopac trimera usko obavijen oko bubnja kako bi se spriječile štetne vibracije.

- (Sl. 37)
- Koristite samo preporučene glave trimera i konopac za podrezivanje.
- Koristite samo preporučene rezne dodatke.
- Manjim mašinama su potrebne manje glave za podrezivanje i obratno.
- Važna je dužina konopca za podrezivanje. Duži konopac za podrezivanje zahtjeva veću snagu mašine od kraćeg konopca istog presjeka.
- Uvjerite se da je sječivo na štitičniku glave za podrezivanje ispravno. Time se konopac za podrezivanje postavlja na ispravnu dužinu.
- Prije upotrebe, konopac za podrezivanje uronite u vodu i ostavite nekoliko dana kako biste mu produžili vijek trajanja.

### Noževi za travu i rezači trave

- Koristite proizvod s odobrenim nožem za travu. Ne koristite nož za travu prije nego što na odgovarajući način postavite sve obavezne dijelove. Provjerite da li je instalacija obavljena pravilno te da li su korišteni odgovarajući dijelovi. Nepravilnom instalacijom može se prouzrokovati spadanje noža, kao i teške povrede operatera ili prolaznika.
- Prilikom rukovanja nožem ili njegovog održavanja nosite zaštitne rukavice.
- Koristite opremu za zaštitu glave prilikom rukovanja s proizvodom koji ima nož za travu.

- Noževi za travu i sječiva za travu su namijenjena za rezanje grube trave.
- Nož za travu može izazvati povrede dok se nastavlja vrtiti nakon zaustavljanja motora ili puštanja ili puštanja regulatora gasa. Prije bilo kakvih radnji održavanja, provjerite da li se nož za travu potpuno zaustavio.
- Zaustavite motor prije obavljanja bilo kakvih radova na reznom dodatku. Pazite da se rezni dodatak potpuno zaustavi. Isključite kabl iz svjećice.
- Koristite isključivo odobreni rezni dodatak ili pravilno naoštreni nož.
- Zupce noža održavajte ispravno naoštrenim.
- Nemojte koristiti oštećen rezni dodatak.
- Postavite štitičnik za transport na nož za travu prilikom transportiranja ili skladištenja proizvoda.
- Pomjerite proizvod minimalno 3 m (10 stopa) od položaja gdje ste punili spremnik za gorivo prije pokretanja proizvoda.
- Nemojte stavljati previše goriva u spremnik za gorivo.
- Uvjerite se da ne može doći do curenja kada pomjerite proizvod ili spremnik za gorivo.
- Nemojte stavljati proizvod ili spremnik za gorivo gdje postoji otvoreni plamen, iskra ili plinski plamen. Uvjerite se da područje za skladištenje ne sadrži otvoreni plamen.
- Koristite samo odobrene spremnika kada pomjerate gorivo ili stavljate gorivo u skladište.
- Ispraznite spremnik za gorivo prije dugotrajnog skladištenja. Poštujte lokalni zakon o tome gdje odlagati gorivo.
- Očistite proizvod prije dugotrajnog skladištenja.
- Skinite kapicu svjećice prije nego što stavite proizvod u skladište kako biste bili sigurni da se motor neće pokrenuti slučajno.

## Sigurnosne mjere pri rukovanju s gorivom



**UPOZORENJE:** Prije upotrebe proizvoda pročitajte upozorenja u nastavku.

- Nemojte miješati gorivo u zatvorenoj prostoriji ili u blizini izvora toplote.
- Nemojte pokretati proizvod ako u proizvodu ima goriva ili motornog ulja na proizvodu. Odstranite neželjeno gorivo/ulje i dopustite da se proizvod osuši. Odstranite neželjeno gorivo s proizvoda.
- Ako prolijete gorivo po odjeći, odmah presvucite odjeću.
- Nemojte dopustiti da gorivo dospije na tijelo, to može izazvati povredu. Ako gorivo dospije na odjeću, koristite sapun i vodu da odstranite gorivo.
- Nemojte pokretati motor ako prolijete ulje ili gorivo po proizvodu ili po svom tijelu.
- Nemojte pokretati proizvod ako se na motoru javlja curenje. Redovno provjeravajte motor na curenje.
- Budite oprezni s gorivom. Gorivo je zapaljivo i pare su eksplozivne i mogu izazvati povrede ili smrt.
- Nemojte udisati pare od goriva, to može izazvati povredu. Uvjerite se da ima dovoljno protoka zraka.
- Nemojte pušiti u blizini goriva ili motora.
- Nemojte stavljati tople predmete u blizini goriva ili motora.
- Nemojte dodavati gorivo kada je motor uključen.
- Uvjerite se da je motor hladan prije nego dopunite gorivo.
- Prije dopunjavanja gorivom, otvorite poklopac rezervoara za gorivo i pažljivo oslobodite pritisak.
- Nemojte dodavati gorivo u motor u zatvorenom prostoru. Nedovoljni protok zraka može izazvati povredu ili smrt zbog nedostatka kisika ili ugljičnog monoksida.
- Pažljivo pričvrstite poklopac spremnika za gorivo ili bi moglo doći do požara.

## Sigurnosne upute za održavanje



**UPOZORENJE:** Prije upotrebe proizvoda pročitajte upozorenja u nastavku.

- Zaustavite motor, pričekajte da se zaustavi rezni dodatak i ostavite proizvod da se ohladi prije održavanja.
- Prije održavanja uklonite kapicu svjećice.
- Izduvni gasovi iz motora sadrže ugljen monoksid, veoma otrovan i opasan gas bez mirisa koji može uzrokovati smrt. Ne pokrećite proizvod u zatvorenom prostoru ili zatvorenim prostorijama.
- Izduvni gasovi motora su vrela i mogu emitirati iskre. Nemojte pokretati proizvod u zatvorenom prostoru ili u blizini zapaljivih materijala.
- Pribor i promjene na proizvodu koje nije odobrio proizvođač mogu uzrokovati teške povrede ili smrt. Nemojte vršiti izmjene na proizvodu. Uvijek koristite originalni pribor.
- Ukoliko se održavanje ne vrši ispravno i redovno, postoji povećan rizik od povreda i oštećenja proizvoda.
- Održavanje obavljajte samo prema preporukama datim u ovom priručniku za rukovoaoce. Pustite da ovlaštteni predstavnik Husqvarna servisa obavi sve ostale servisne radnje.
- Pustite da odobreni predstavnik Husqvarna servisa redovno servisira proizvod.
- Zamijenite oštećene, istrošene ili polomljene dijelove.

---

# Sastavljanje

---

## Uvod



**UPOZORENJE:** Prije sklapanja proizvoda, morate s razumijevanjem pročitati poglavlje o sigurnosti.



**UPOZORENJE:** Prije sklapanja proizvoda sa svječice uklonite kabl svječice.

## Postavljanje J-ručke

1. Pričvrstite J-ručku na okruglu ručku kako je prikazano na ilustraciji. Pritegnite navrtku. (Sl. 38)
2. Uvjerite se da J-ručka bude pričvršćena između strelica na osovinu.

## Sastavljanje dvodijelne osovine.

1. Okrenite dugme da olabavite spojku. (Sl. 39)
2. Poravnajte jezičak na reznom dodatku (A) sa otvorom na spojci (B). (Sl. 40)
3. Gurnite pribor u spojku dok se ne čuje zvuk škljocanja. (Sl. 41)
4. Pritegnite dugme do kraja. (Sl. 39)

## Da biste rastavili dvodijelnu osovinu

1. Okrenite dugme 3 puta da olabavite spojku. (Sl. 39)
2. Pritisnite i držite dugme (C).
3. Čvrsto držite jedinicu motora.
4. Uklonite rezni dodatak sa spojke. (Sl. 42)

## Sklapanje opreme za rezanje

Oprema za rezanje uključuje rezni dodatak i štitnik reznog dodatka.



**UPOZORENJE:** Koristite zaštitne rukavice.



**UPOZORENJE:** Uvijek koristite štitnik reznog dodatka koji je preporučen za taj rezni dodatak. Pogledajte *Pribor na strani 398*.



**UPOZORENJE:** Nepravilno postavljen rezni dodatak može za posljedicu imati povredu ili smrt.

## Postavljanje štitnika noža, noža za travu i rezača trave



**OPREZ:** Provjerite je li nastavak štitnika uklonjen.

**Napomena:** Koristite preporučeni štitnik noža. Pogledajte *Pribor na strani 398*.

1. Stavite štitnik noža na vratilo. Postavite štitnik noža za rezanje pomoću vijka. (Sl. 43)
2. Postavite pogonski disk (B) na izlaznu osovinu.
3. Okrećite izlaznu osovinu sve dok se jedna od rupa na pogonskoj ploči ne poravnava s odgovarajućom rupom na kućištu opreme.
4. Postavite iglu za zabravljivanje (C) u otvor kako biste zabravili vratilo.
5. Na izlazno vratilo postavite nož (D), kapu noža (E) i pribor nosača (F).
6. Postavite maticu (G). Koristite kombinovani ključ i pritegnite navrtku do momenta sile 35–50 Nm. Držite osovinu kombinovanog ključa što je moguće bliže štitniku noža.
7. Da biste pritegnuli maticu, okrećite kombinovani ključ u suprotnom smjeru od smjera okretanja. (Sl. 44)

**Napomena:** Lijevi navoj.

## Pričvršćivanje štitnika reznog dodatka i glave trimera

1. Pričvrstite zaštitnik reznog dodatka (A) na osovinu pomoću vijka (L). (Sl. 45)
2. Postavite pogonski disk (B) na izlaznu osovinu. (Sl. 46)
3. Okrećite izlaznu osovinu sve dok se rupa na pogonskom disku ne izravna s odgovarajućom rupom na kućištu opreme.
4. Stavite mali odvijlač (C) u rupicu da zaključate osovinu.
5. Okrenite glavu trimera (H) u smjeru suprotnom od smjera kazaljke na satu da biste pritegnuli glavu trimera na mjenjač. (Sl. 47)

**Napomena:** Lijevi navoj.

## Postavljanje štitnika za transport

- Postavite štitnik za transport na nož. (Sl. 48)

## Postavljanje pojasa



**UPOZORENJE:** Proizvod uvijek mora biti ispravno pričvršćen za remen. Ako nije, ne možete sigurno raditi s proizvodom i to može dovesti do povrede vas ili drugih. Nemojte koristiti neispravan remen. Nemojte koristiti pojas s neispravnim mehanizmom za sigurnosno otvaranje.

1. Postavite remen.
2. Priključite proizvod u remen.

3. Podesite remen u najbolji radni položaj.
4. Podesite bočne pojaseve kako biste ravnomjerno rasporedili težinu na ramena. (Sl. 49)
5. Podesite remen tako da rezni dodatak bude paralelan s tlom.
6. Pustite da se rezni dodatak lagano oslanja na tlo. Podesite kvaku remena tako da proizvod bude pravilno uravnotežen.

**Napomena:** Ako koristite sječivo za travu ono mora balansirati oko 10 cm / 4 inča iznad tla.

## Rukovanje

### Uvod



**UPOZORENJE:** Prije rada s proizvodom, morate s razumijevanjem pročitati poglavlje o sigurnosti.

### Gorivo

Ovaj proizvod ima dvotaktni motor.



**OPREZ:** Nepravilno gorivo može uzrokovati oštećenje motora. Koristite mješavinu benzina i ulja za dvotaktni motor.

### Pripremljena smješa goriva

- Za najbolje rezultate i duži radni vijek motora, koristite pripremljenu smještu goriva Husqvarna dobrog kvaliteta. Takvo gorivo sadrži manje opasne hemikalije od običnog goriva, čime se smanjuju opasni ispušni dimovi. S takvim gorivom, količina ostataka nakon sagorijevanja je manja, zbog čega sastavni dijelovi motora budu čišći.

### Miješanje goriva

#### Benzin

- Koristite bezolovni benzin dobrog kvaliteta s maksimalnim sadržajem etanola do 10%.



**OPREZ:** Nemojte koristiti benzin čiji oktanski broj je manji od 90 RON/87 AKI. Upotrebom goriva koje ima manji oktanski broj može izazvati kuckanje u motoru te oštećenje istog.

- Preporučujemo da koristite benzin s većim oktanskim brojem za rad s neprekidnim velikim brojem obrtaja.

#### Ulje za dvotaktne motore

- Za najbolje rezultate i rada koristite Husqvarna ulje za dvotaktne motore.

- Ukoliko Husqvarna ulje za dvotaktne motore nije dostupno, koristite kvalitetno ulje za dvotaktne motore sa zračnim hlađenjem. Obratite se zastupniku servisa za odabir pravilnog ulja.



**OPREZ:** Nemojte koristiti ulje za vanbrodske dvotaktne motore s vodenim hlađenjem, koji se nazivaju i vanbrodski. Nemojte koristiti ulje za četverotaktne motore.

### Miješanje benzina i ulja za dvotaktne motore

Benzin, litar	Ulje za dvotaktne motore, litar
	<b>2% (50:1)</b>
5	0,10
10	0,20
15	0,30
20	0,40



**OPREZ:** Ukoliko pravite malu količinu smješe, male greške mogu drastično poremetiti omjer smješe. Pravilno izmjerite količinu ulja i vodite računa da dobijete pravilnu smještu.

(Sl. 50)

1. Naspite pola količine benzina u čistu posudu za gorivo.
2. Dodajte punu količinu ulja.
3. Protresite smještu goriva.
4. Dodajte preostalu količinu benzina u posudu.
5. Protresite smještu goriva.



**OPREZ:** Nemojte miješati gorivo više od jednom mjesečno.

### Da biste napunili spremnik za gorivo

1. Očistite područje oko poklopca rezervoara. (Sl. 51)
2. Protresite posudu i provjerite je li gorivo dobro izmiješano.
3. Skinite čep rezervoara za gorivo i napunite rezervoar.
4. Pažljivo pritegnite poklopac rezervoara za gorivo.
5. Prije pokretanja motora, proizvod odmaknite na udaljenost od najmanje 3 m / 10 stopa od područja gdje se gorivo sipa i gdje je izvor goriva.

**Napomena:** Položaj rezervoara za gorivo na proizvodu potražite u odjeljku *Pregled proizvoda na strani 384*.

### Pregled prije početka rada

1. Vodite računa da na proizvodu nema dijelova koji su oštećeni, olabavljeni, istrošeni ili koji nedostaju.
2. Vodite računa da su matice i vijci pričvršćeni.
3. Vodite računa da noževi ili glava trimera ne bude oštećeni.
4. Provjerite je li matica pritegnuta. Pogledajte *Spajanje i uklanjanje sigurnosne matice na strani 388*.
5. Vodite računa da filter za zrak nije začepljen.
6. Vodite računa da sigurnosni uređaji na proizvodu nisu neispravni.
7. Vodite računa da gorivo ne curi iz proizvoda.

### Pokretanje hladnog motora

1. Postavite proizvod na ravnu površinu i vodite računa da nikakvi predmeti na dodiruju rezni dodatak.
2. Pritisnite okidač gasa do kraja. (Sl. 52)
3. Pritisnite pumpicu za istiskivanje zraka 10 puta. (Sl. 53)
4. Pomjerite kontrolu sauga u položaj za prigušenje. (Sl. 54)
5. Držite proizvod na tlu. Desnom rukom polako povlačite ručku konopa pokretača dok ne osjetite otpor. Povucite brzo ručicu konopa za pokretanje koristeći silu dok ne čujete da se motor pokrenuo. (Sl. 55)

**Napomena:** Nemojte uvijati konop za paljenje oko ruke. (Sl. 56)



**OPREZ:** Nemojte povlačiti konop za pokretanje do kraja i nemojte ispuštati ručku konopa za pokretanje. To može izazvati oštećenje na proizvodu.

6. Pomjerite kontrolu prigušenja u radni položaj i povucite ručku konopa za paljenje dok se motor ne pokrene.
7. Pritisnite polugu gasa lagano da radi na niskoj brzini 60 sekundi.



**UPOZORENJE:** Nemojte dodirivati pokrov. Ako je kapica svjeće oštećena, to može dovesti do opekotina kože i do strujnog udara. Nemojte koristiti proizvod s oštećenim poklopcem svjeće.

### Da biste pokrenuli zagrijan motor

1. Prekidač za zaustavljanje postavite u položaj za pokretanje.
2. Pritisnite pumpicu za istiskivanje zraka 10 puta.
3. Postavite kontrolu prigušenja u radni položaj i povucite ručku konopa za paljenje dok se motor ne pokrene.

### Zaustavljanje proizvoda

- Pritisnite prekidač za zaustavljanje da zaustavite motor. (Sl. 30)

**Napomena:** Prekidač za zaustavljanje se automatski vraća u svoj početni položaj.

### Opća uputstva za rad



**UPOZORENJE:** Budite pažljivi kada siječete napregnuto drvo. Može se opustiti i vratiti u normalan položaj prije ili nakon rezanja, te udariti vas ili proizvod i izazvati povrede.

- Očistite otvoreni prostor na jednom kraju radnog područja i počnite rad odatle.
- Krećite se pravilnim obrascima po radnom području. (Sl. 57)
- Pomjerajte proizvod potpuno ulijevo i udesno, da sa svakim potezom očistite prostor širine 4-5 m.
- Očistite prostor dužine od 75 m prije nego što se okrenete i vratite. Nosite kanticu goriva sa sobom dok napredujete dalje.
- Krećite se u smjeru gdje nećete prelaziti preko kanala i prepreka više nego što je to neophodno.
- Krećite se u smjeru gdje vjetar omogućava da vegetacija pada u očišćeno područje. (Sl. 58)
- Krećite se duž padine, a ne gore-dolje.

### Raščišćavanje trave nožem za travu

1. Noge držite razmaknutim za vrijeme rukovanja proizvodom. Pazite da se nogama čvrsto oslanjate na tlo.
2. Postavite potpurnu čašicu da lagano leži na tlu. Na taj način se sprečava da nož dodiruje tlo.



- Kod poteza čišćenja zamahujte postrance, zdesna nalijevo. Režite lijevom stranom noža (položaj između 8 i 12 sati). (Sl. 59)
- Nagnite nož ulijevo kad raščišćavate travu.

**Napomena:** Trava se lako skuplja ako je u jednom redu.

- Kod povratnog poteza zamahujte postrance, slijeva nadesno.
- Radite ritmičnim tempom.
- Pomjerite se prema naprijed i noge čvrsto oslonite na tlo.
- Zaustavite motor.
- Izvučite proizvod iz spojnice na pojasu.
- Spustite proizvod na tlo.
- Skupite odrezani materijal.

## Podrezivanje trave glavom za podrezivanje

### Čišćenje

(Sl. 60)

Najbolji rezultati:

- Držite trimmer tako da glava trimera bude malo iznad tla.
- Nagnite glavu trimera pod malim kutom.
- Pustite da flaks za trimmer udara u tlo oko predmeta

### Trimovanje trave

- Glavu za podrezivanje držite nakošeno odmah iznad tla. Nemojte gurati flaks trimera u travu. (Sl. 61)
- Smanjite dužinu flaksa trimera za 10–12 cm / 4–4,75 inča.

- Smanjite brzinu motora kako biste smanjili rizik od oštećenja biljaka.
- Koristite 80% gasa kada režete travu u blizini predmeta. (Sl. 62)

## Rezanje trave

- Pazite da flaks trimera za travu bude paralelna s tlom kada vršite rezanje. (Sl. 63)
- Nemojte pritiscati glavu trimera u tlo. To može oštetiti tlo i proizvod.
- Nemojte dopustiti da glava trimera stalno dodiruje tlo, to može izazvati oštećenje glave trimera.
- Koristite puni gas kada pomjerate proizvod s mjesta na mjesto da biste rezali travu. Pazite da flaks trimera za travu bude paralelna s tlom. (Sl. 64)

## Sakupljanje trave

Zračna struja iz rotirajućeg silka trimera može se koristiti za uklanjanje trave iz područja.

- Držite glavu trimera i flaks trimera paralelno sa tlom i iznad tla.
- Dajte puni gas.
- Pomjerajte glavu trimera s jedne strane na drugu i čistite travu.



**UPOZORENJE:** Očistite poklopac glave trimera svaki put kad postavljate novi silik trimera kako biste spriječili neuravnoteženost i vibracije na ručkama. Također provjerite i ostale dijelove glave trimera i očistite ih po potrebi.

## Zamjena flaksa za trimmer

Pogledajte posljednju stranicu ovog priručnika za rad.

# Održavanje

## Uvod



**UPOZORENJE:** Prije održavanja, morate s razumijevanjem pročitati poglavlje o sigurnosti.

## Plan održavanja

Održavanje	Dnevno	Sedmično	Mjesečno
Očistite vanjsku površinu.	X		
Očistite filter za vazduh. Zamijenite ih po potrebi.	X		
Provjerite funkciju blokade regulatora gasa i gas.	X		
Provjerite prekidač za zaustavljanje.	X		

Za sve servisne radove i popravke proizvoda, potrebna je posebna obuka. Mi garantujemo da su na raspolaganju profesionalna popravka i usluga. Ukoliko vaš prodavač nije predstavnik servisa, zatražite od njega informacije o najbližem predstavniku servisa.

Održavanje	Dnevno	Sedmično	Mjesečno
Pregledajte zaštitnike.	X		
Provjerite glavu trimera.	X		
Pregledajte maticu.	X		
Provjerite curenja goriva.	X		
Vodite računa da je sječivo za travu poravnato sa sredinom, da je naoštreno i da nema oštećenja na njemu ili u otvoru u sredini.	X		
Vodite računa da se rezni dodatak ne okreće pri radu u praznom hodu.	X		
Podmažite dvodijelnu osovinu.		X	
Provjerite ručku konopa za paljenje i konop za paljenje.		X	
Pregledajte je li konusni pogon podmazan.		X	
Očistite vanjsku stranu kapice svjeće. Uklonite kapicu svjeće i izmjerite zazor elektroda. Podesite zazor elektroda ili zamijenite kapicu svjeće.		X	
Očistite sistem za hlađenje.		X	
Očistite mrežicu za odvođenje iskre na prigušivaču.		X	
Očistite vanjsku površinu karburatora i prostor oko njega.		X	
Provjerite crijevo goriva radi kontaminacije.		X	
Provjerite crijevo goriva radi oštećenja.		X	
Ispitajte sve kablove i spojeve.		X	
Provjerite istrošenost spojnice, opruge spojnice i bubnja.			X
Zamijenite svjećicu.			X

## Da biste podesili brzinu u praznom hodu

Uvjerite se da je filter za zrak čist i da je poklopac filtera za zrak pričvršćen prije nego što podesite brzinu u praznom hodu.

- Okrenite vijak za podešavanje brzine praznog hoda, koji je identificiran oznakom "T", u smjeru kazaljke na satu dok se rezni dodatak ne počne okretati. (Sl. 65)
- Okrenite vijak za podešavanje brzine praznog hoda, koji je identificiran oznakom "T", u smjeru suprotnom od smjera kazaljke na satu dok se rezni dodatak ne zaustavi.
- Brzina u praznom hodu mora biti manja od brzine pri kojoj se rezni dodatak počinje okretati. Brzina u praznom hodu je pravilno namještena kada motor glatko radi u svakom položaju.

## Provjera lonca auspuha



**UPOZORENJE:** Nemojte nikada koristiti proizvod čiji je auspuh neispravan.

(Sl. 32)



**UPOZORENJE:** Ispušni dimovi mašine su vrući i mogu sadržavati iskre koje mogu dovesti do požara. Nemojte nikada pokretati proizvod u zatvorenom prostoru ili u blizini zapaljivog materijala!

Lonac auspuha snižava nivo buke na najmanju moguću mjeru i dio izduvnih gasova šalje dalje od rukovaoca.

- Vodite računa da auspuh bude pravilno postavljen na proizvod i da nije oštećen. (Sl. 66)

## Čišćenje rashladnog sistema

- Četkom očistite usis zraka (A) na starteru i rebra za hlađenje (B) na cilindru. (Sl. 67)

## Provjera svječića



**OPREZ:** Koristite preporučene svječiće. Pogledajte *Tehnički podaci na strani 396*. Nepravilna svječića može izazvati oštećenje na proizvodu.

1. Ako nije lako pokrenuti proizvod za rad ili ukoliko proizvod nepravilno radi u praznom hodu, pregledajte ima li na svječići neželjenih materijala. Da biste umanjili opasnost od neželjenih materijala na elektrodama svječiće, poduzmite ove korake:
  - a) uvjerite se da je brzina u praznom hodu ispravno podešena,
  - b) uvjerite se da je mješavina goriva ispravna,
  - c) uvjerite se da je filter za zrak čist.
2. Očistite svječicu ako je prljava.
3. Vodite računa da zazor elektrode bude ispravan. Pogledajte *Tehnički podaci na strani 396*. (Sl. 68)
4. Mjesečno mijenjajte svječicu (ili češće ako bude potrebno).

## Da biste podmazali dvodijelnu osovinu

- Podmažite kraj pogonske osovine nakon svakih 30 sati rada. (Sl. 69)

## Čišćenje zračnog filtera

1. Uklonite poklopac filtera za zrak i uklonite filter za zrak. (Sl. 70)
2. Očistite filter za zrak toplom sapunjavom vodom. Uvjerite se da je filter za zrak suh prije nego ga postavite.
3. Zamijenite filter zraka ako je previše prljav kako biste ga potpuno očistili. Uvijek zamijenite oštećeni filter za zrak.

4. Ako vaš proizvod ima pjenasti filter za zrak, nanesite ulje za filter za zrak. Nanesite samo ulje za filter za zrak na pjenasti filter. Nemojte nanositi ulje na felt filter.

## Dodavanje ulja u filter za vazduh



**OPREZ:** Uvijek koristite Husqvarna posebno ulje za filter za zrak. Nemojte koristiti druge tipove ulja.



**UPOZORENJE:** Stavite zaštitne rukavice. Ulje za filter za zrak može iritirati kožu.

1. Stavite filter za vazduhu plastičnu vrećicu.
2. Stavite ulje u plastičnu vrećicu.
3. Protirijajte plastičnu vrećicu kako biste osigurali da se ulje raspoređuje jednako širom filtera za vazduh.
4. Gurnite neželjeno ulje iz filtera za vazduh dok je u plastičnoj vrećici. (Sl. 71)

## Da biste podmazali konusni pogon

- Provjerite je li konusni pogon napunjen do  $\frac{3}{4}$  masti za konusni pogon. (Sl. 72)

## Podešavanje sajle gasa

1. Vodite računa da je sajla gasa zategnuta i da ne daje gas proizvodu.
2. Podesite maticu na sajli gasa. (Sl. 73)
3. Zategnite maticu.

## Rješavanje problema

### Motor se ne pokreće

Provjeriti	Mogući uzrok	Postupak
Prekidač za zaustavljanje.	Prekidač za zaustavljanje je u položaju za zaustavljanje.	Obratite se ovlaštenom predstavniku servisa za zamjenu prekidača za zaustavljanje.
Zapinjači startera.	Zapinjači startera se ne mogu slobodno pomjerati.	Uklonite poklopac startera i očistite područje oko zapinjača startera. Pogledajte <i>Pregled proizvoda na strani 384</i> .
		Za pomoć se obratite ovlaštenom predstavniku servisa.

Provjeriti	Mogući uzrok	Postupak
Rezervoar za gorivo.	Neodgovarajuća vrsta goriva.	Ispraznite rezervoar za gorivo i napunite ga odgovarajućom vrstom goriva.
Svječica.	Svječica je prljava ili vlažna.	Vodite računa da svječica bude čista i suha.
	Zazor elektrode svječice je neodgovarajući.	Očistite svječicu. Vodite računa da zazor elektrode bude ispravan. Provjerite je li na svječici postavljen potiskivač.
		Podatke o odgovarajućem zazoru elektrode potražite u tehničkim podacima.
	Svječica je labava.	Pritegnite svječicu.

## Motor se pokreće ali se ponovo zaustavlja

Provjeri	Mogući uzrok	Postupak
Rezervoar za gorivo	Neodgovarajuća vrsta goriva.	Ispraznite rezervoar za gorivo i napunite ga odgovarajućom vrstom goriva.
Filter zraka	Filter zraka je začepljen.	Očistite filter za vazduh.
Karburator	Motor ne radi ispravno u praznom hodu.	Obratite se zastupniku servisa.

## Transport i skladištenje

- Obavezno ostavite proizvod da se ohladi prije skladištenja.
- Za skladištenje i transport proizvoda i goriva, vodite računa da nema curenja ili isparavanja. Na primjer, svječice ili otvoreni plamen iz električnih uređaja ili bojlera mogu izazvati požar.
- Uvijek koristite odobrene posude za skladištenje i transport goriva.
- Prije transporta ili dugotrajnog skladištenja izvadite gorivo. Odbacite gorivo na odgovarajuće mjesto za odlaganje.
- Za vrijeme transporta i skladištenja postavite štitnik za transport.
- Otklonite poklopac svječice sa svječice.
- Pričvrstite proizvod za vrijeme transporta. Vodite računa da se ne može pomijerati.
- Prije skladištenja na duže vrijeme očistite i servisirajte proizvod.

## Tehnički podaci

### Tehnički podaci

	<b>B26PS</b>
<b>Motor</b>	

	<b>B26PS</b>
Volumen cilindra cm <sup>3</sup>	26,2
Provrta cilindra, mm	35,8
Hod klipa, mm	26
Broj obrtaja u praznom hodu, o/min	2700 -3300
Preporučena maksimalna brzina, o/min	11800
Brzina izlazne osovine, o/min	8700
Maksimalna snaga motora, prema ISO 8893, kW/hp pri o/min	0,75/1,0 pri 8500
Auspuh sa katalizatorom	Da
Sistem paljenja regulisan brzinom	Da
<b>Sistem paljenja</b>	
Svjećica	TORCH CMR7H
Zazor elektroda, mm	0,65
<b>Sistem napajanja gorivom i podmazivanje</b>	
Kapacitet rezervoara za gorivo, cm <sup>3</sup> /l	550/0,55
<b>Težina</b>	
Bez goriva, reznog dodatka i štitnika, kg	5,4
<b>Emisija buke<sup>70</sup></b>	
Nivo jačine zvuka mjeren u dB (A)	109
Nivo jačine zvuka, garantirani L <sub>WA</sub> dB(A)	112
<b>Nivoi jačine zvuka<sup>71</sup></b>	
Ekvivalentni nivo pritiska zvuka na uhu operatera, mjeren prema EN/ISO 11806 i ISO 22868, dB(A):	
Opremljena glavom trimera (originalna)	96
Opremljena sječivom za travu (originalnim)	99
<b>Nivoi vibracija<sup>72</sup></b>	
Ekvivalentni nivoi vibracije (a <sub>hv, eq</sub> ) na ručkama, mjereni prema EN ISO 11806 i ISO 22867, m/s <sup>2</sup> :	
Opremljena glavom trimera (originalna), lijevo/desno	6,89/6,80
Opremljena sječivom za travu (originalnim), lijevi/desni	6,05/7,30

<sup>70</sup> Emisije buke u okruženju mjerene kao jačina zvuka (L<sub>WA</sub>) u skladu s Direktivom EC 2000/14/EZ. Prijavljeni nivo jačine zvuka za proizvod izmjeren je s originalnim reznim dodatkom koji daje najviši nivo. Razlika između garantirane i izmjerene jačine zvuka je u tome da garantirana jačina zvuka obuhvata i disperziju rezultata mjerenja i varijacije između različitih proizvoda istog modela u skladu s Direktivom 2000/14/EC.

<sup>71</sup> Zabilježeni podaci ekvivalentnog nivoa pritiska zvuka posjeduju tipičnu statičku disperziju (standardno odstupanje) od 2,5 dB (A).

<sup>72</sup> Prijavljeni podaci ekvivalentnih nivoa vibracije posjeduju tipičnu statičku disperziju (standardno odstupanje) od 1,5 m/s<sup>2</sup>.

---

## Pribor

---

### Pribor

Odobreni pribor	Tip	Zaštitnik reznog dodatka
M10LH Rukavac vretena osovine		
Nož/rezač za travu	Grass 200-4 1" (Ø 200-4 zubi)	580 30 50-01
Glava trimera	P25 (sajla Ø 2,4 mm)	580 30 50-01

Sljedeći dodaci preporučeni su za navedene modele.

Odobreni dodaci	Br. art.	Koristite sa
Dodatak za kultivator	577 61 62-02	B26PS
Dodatak za duvač	577 61 62-03	B26PS
Dodatak za rubove	577 61 62-04	B26PS
Dodatak za teleskopsku pilu	577 61 62-05	B26PS
Dodatak za makaze za živu ogradu	967 17 64-01	B26PS
Dodatak za motornu kosu	577 61 62-06	B26PS

## Izjava EK o usklađenosti

### Izjava o usklađenosti s propisima EZ

Mi, Husqvarna AB, SE-561 82 Huskvarna, ŠVEDSKA, tel. +46 36 146500 izjavljujemo pod punom odgovornošću da predstavljeni proizvod:



John Thompson, direktor za marketing i proizvode, EUAP. (Ovlašteni predstavnik kompanije Husqvarna AB i odgovorna osoba za tehničku dokumentaciju)

Opis	Benzinski trimer za travu / motorna kosa
Brend	McCulloch
Platforma/Model	AT26CSMC/B26PS
Serijski broj	Serijski broj s datumom 2017 i kasnije

u potpunosti su u skladu sa sljedećim EU direktivama i propisima:

Direktiva/propis	Opis
2006/42/EC	"o mašinama"
2014/30/EU	"o elektromagnetnoj kompatibilnosti"
2000/14/EC	"o emisiji buke u okruženju"
2011/65/EU	"o elektromagnetnoj kompatibilnosti" o ograničenju upotrebe određenih opasnih tvari u električnoj i elektronskoj opremi"

Harmonizirani standardi i/ili tehničke specifikacije primijenjene su kako slijedi:

EN ISO 12100: 2010, CISPR 12:2007+A1:2009, EN ISO 11806-1:2011, EN ISO 14982:2009, EN 50581:2012

U skladu s Prilogom V, prijavljene vrijednosti za zvuk su:

Izmjereni nivo jačine zvuka: 109 dB(A)

Garantovani nivo jačine zvuka: 112 dB(A)

Organizacija TÜV Rheinland N.A. provela je nezavisno ispitivanje za tvrtku Husqvarna AB te je izdala AM 50270951 - Certifikat o usklađenosti s direktivom EU Vijeća 2006/42/EC za mašine.

Certifikat vrijedi za sve proizvodne lokacije i zemlje porijekla kako je navedeno na proizvodu.

Isporučeni benzinski trimer za travu / motorna kosa usklađen je s primjerom koji je bio podvrgnut ispitivanju.

Potpisano u ime: Husqvarna AB, Huskvarna, Švedska, 2017-11-30.

---

## Sadržaj

---

Uvod.....	400	Rešavanje problema.....	411
Bezbednost.....	401	Transport i skladištenje.....	412
Sklapanje.....	406	Tehnički podaci.....	412
Rukovanje.....	407	Oprema.....	414
Održavanje.....	409	EZ deklaracija o usaglašenosti.....	415

---

## Uvod

---

### Opis proizvoda

Proizvod je čistača sa SUS motorom.

Neprestano radimo na povećanju bezbednosti i efikasnosti rada. Obratite se serviseru za više informacija.

### Namena

Proizvod može da se koristi sa listom za travu ili trimi glavom za rezanje različitih tipova vegetacije. Nemojte

### Pregled proizvoda

(Sl. 1)

1. Glava trimera
2. Poklopac za sipanje maziva, menjač ugla
3. Menjač ugla
4. Štitnik priključka za košenje
5. Osovina
6. Spojnica osovine
7. Loop ručica
8. Prekidač gasa
9. Prekidač za zaustavljanje
10. Blokada prekidača gasa
11. Kapica za svećice i svećica
12. Ručica užeta startera
13. Rezervoar za gorivo
14. Poklopac filtera za vazduh
15. Pumpa za vazduh
16. Kontrola čoka
17. Upravljački zahvatnik
18. Korisničko uputstvo
19. Ključ
20. Sečivo
21. J-ručica
22. Oslona prirubnica
23. Podloška
24. Stezna navrtka
25. Uprtač
26. Prsten vešanja
27. Trn za osiguranje

koristiti proizvod za druge zadatke osim košenja trave i čišćenja trave. Koristite list za travu ili trimi glavu za košenje trave.

**Napomena:** Državni ili lokalni propisi mogu da regulišu korišćenje. Poštujte date propise.

---

28. Zaštita za transportovanje

### Simboli na proizvodu

- (Sl. 2) UPOZORENJE! Budite pažljivi i koristite proizvod na pravilan način. Ovaj proizvod može prouzrokovati teške povrede ili smrt rukovaoca i drugih osoba.
- (Sl. 3) Pre korišćenja proizvoda pažljivo pročitajte korisničko uputstvo i budite sigurni da ste ga razumeli.
- (Sl. 4) Koristite zaštitni šlem na lokacijama gde predmeti mogu pasti na vas. Koristite odobrenu zaštitu za uši. Koristite odobrenu zaštitu za oči.
- (Sl. 5) Proizvod je usaglašen sa važećim direktivama EZ.
- (Sl. 6) Proizvod može prouzrokovati izbacivanje predmeta, što može da izazove telesnu povredu.
- (Sl. 7) Održavajte minimum rastojanja od 15 m od osoba i životinja tokom rada proizvoda.
- (Sl. 8) Opasnost od udara noža ako oprema za rezanje dodirne predmet koji odmah ne odseče. Proizvod može odseći delove tela. Održavajte minimum rastojanja od 15 m od osoba i životinja tokom rada proizvoda.
- (Sl. 9) Maksimalna brzina izlazne osovine.



- (Sl. 10) Strelice prikazuju ograničenja za položaj ručice.
- (Sl. 11) Koristite odobrene zaštitne rukavice.
- (Sl. 12) Nosite neključice i čvrste čizme.
- (Sl. 13) Pobrinite se da dugu kosu podignete iznad ramena.
- (Sl. 14) Pumpa za vazduh.
- (Sl. 15) Čok: Postavite regulator čoka u položaj za čok.
- (Sl. 16) Postavite regulator čoka u radni položaj.
- (Sl. 17) Gorivo.
- (Sl. 18) Emisije buke u okruženje u skladu sa evropskom Direktivom 2000/14/EC i propisom o zaštiti radova u okruženju (kontrola buke) Novog Južnog Velsa iz 2017. Podaci o emisiji su navedeni na nalepnici mašine i u poglavlju Tehnički podaci.

yyyywwxxx Pločica tipa prikazuje serijski broj. yyyy je godina proizvodnje, a ww je nedelja proizvodnje.

**Napomena:** Ostali simboli/nalepnice koji su navedeni na proizvodu važe za specifične zahteve sertifikata na određenim tržištima.

## Emisije Euro V.



**UPOZORENJE:** Neovlašćene prepravke motora poništavaju EU tip odobrenja za ovaj proizvod.

## Odgovornost za proizvod

Kako je izloženo u zakonima o odgovornosti za proizvode, mi nismo odgovorni za oštećenja prouzrokovana našim proizvodom u sledećim slučajevima:

- proizvod je popravljen na pogrešan način
- proizvod je popravljen korišćenjem delova koji nisu napravljeni ili odobreni od strane proizvođača
- proizvod ima opremu koja ne potiče ili nije odobrena od strane proizvođača
- proizvod nije popravljen u ovlašćenom servisnom centru ili od strane ovlašćenog stručnjaka

## Bezbednost

### Bezbednosne definicije

Upozorenja, mere opreza i napomene se koriste da ukažu na naročito važne delove korisničkog uputstva.



**UPOZORENJE:** Koristi se ako, usled nepoštovanja uputstava, postoji rizik od nastanka telesnih povreda ili smrti kod rukovaoca ili prisutnih osoba.



**OPREZ:** Koristi se ako, usled nepoštovanja uputstava, postoji rizik od nastanka oštećenja na proizvodu, drugim materijalima ili susjednim oblastima.

**Napomena:** Koristi se za pružanje više informacija koje su neophodne u datoj situaciji.

### Opšta bezbednosna uputstva



**UPOZORENJE:** Pročitajte upozoravajuća uputstva koja slede pre korišćenja proizvoda.

- Koristite proizvod na ispravan način. Telesna povreda ili smrt su mogući rezultat neispravnog korišćenja. Koristite proizvod samo za zadatke navedene u ovom uputstvu. Nemojte koristiti proizvod za druge zadatke.

- Pratite instrukcije navedene u ovom uputstvu. Pratite bezbednosne simbole i bezbednosna uputstva. Ako rukovatelj ne prati uputstva i simbole, oštećenje, telesna povreda ili smrt su mogući rezultat.
- Nemojte baciti ovo uputstvo. Koristite uputstva kako biste sklopili, rukovali i održavali proizvod u dobrom stanju. Koristite uputstva za ispravno montiranje dodatka i opreme. Koristite isključivo odobrene dodatke i opremu.
- Nemojte koristiti oštećeni proizvod. Pridržavajte se šeme održavanja. Vršite samo one radove održavanja za koje pronađete instrukcije u ovom uputstvu. Ovlašćeni servisni centar mora izvršiti sve druge radove održavanja.
- Ovo uputstvo ne može sadržavati sve situacije koje se mogu pojaviti prilikom korišćenja proizvoda. Budite pažljivi i koristite zdrav razum. Nemojte rukovati proizvodom ili vršiti održavanje ako niste sigurni u pogledu određene situacije. Obratite se stručnjaku za proizvod, prodavcu, servisnom zastupniku ili ovlašćenom servisnom centru kako biste dobili više informacija.
- Iskopčajte kabl svećice pre nego što sklopite proizvod, uskladištite ga ili izvršite održavanje.
- Nemojte koristiti proizvod ako je izmenjen od inicijalnih specifikacija. Nemojte menjati deo na proizvodu bez odobrenja od strane proizvođača. Koristite samo delove koji su odobreni od strane proizvođača. Telesna povreda ili smrt su mogući rezultat nepravilnog održavanja.

- Nemojte udisati isparenja iz motora. Dugotrajno udisanje izduvnih gasova motora je opasno za zdravlje.
- Nemojte pokretati proizvod u zatvorenom prostoru ili blizu zapaljivih materijala. Izduvni gasovi su vrući i mogu imati varnicu koja može potpaliti požar. Nedovoljan protok vazduha može izazvati telesnu povredu ili smrt usled gušenja ili prisustva ugljenmonoksida.
- Kada koristite ovaj proizvod, motor stvara elektromagnetno polje. Elektromagnetno polje može izazvati oštećenje medicinskih implantata. Posavetujte se sa svojim lekarom i proizvođačem medicinskog implantata pre nego što počnete da rukujete ovim proizvodom.
- Nemojte dozvoliti da dete rukuje proizvodom. Ne dozvolite neobučenim osobama da rukuju proizvodom.
- Pobrinite se da uvek nadzirete osobu sa smanjenim fizičkim ili mentalnim sposobnostima koja koristi proizvod. Odgovorna odrasla osoba mora biti prisutna sve vreme.
- Proizvod čuvajte na mestu gde deca i neovlašćene osobe nemaju pristup.
- Proizvod može da izbacuje predmete i tako izazove telesne povrede. Pridržavajte se bezbednosnih uputstava kako biste smanjili rizik od telesne povrede ili smrti.
- Nemojte se udaljavati od proizvoda kada motor radi.
- Rukovalac proizvoda je odgovoran u slučaju ako dođe do nesreće.
- Uverite se da delovi nisu oštećeni pre nego što koristite proizvod.
- Uverite se da ste udaljeni najmanje 15 m (50 stopa) od drugih osoba ili životinja pre nego što koristite proizvod. Uverite se da osobe u okolnom području znaju da ćete koristiti proizvod.
- Pogledajte nacionalne ili lokalne zakone. Oni mogu sprečavati ili umanjiti načine za rad proizvoda u određenim slučajevima.
- Ne koristite proizvod ako ste iscrpljeni ili pod uticajem alkohola, droge ili lekova. Oni mogu uticati na vaš vid, budnost, koordinaciju ili prosuđivanje.
- Pobrinite se da sklopite poklopac i vratilo na ispravan način pre pokretanja proizvoda.
- Upravljački zahvatnik i oslonca prirubnica moraju da tačno nalegnu u centralni otvor priključka za košenje. Priključak za košenje koji je nepravilno pričvršćen može da izazove telesnu povredu ili smrt.
- Da bi se proizvodom rukovalo bezbedno i da bi se sprečile telesne povrede rukovoaca ili drugih osoba, proizvod uvek mora biti ispravno pričvršćen na uprtač.

## Bezbednosna uputstva za rad

- Uverite se da je proizvod u potpunosti sklopljen pre nego što počnete da ga koristite.
  - Pre pokretanja, pomerite proizvod 3 m (10 stopa) od položaja gde ste punili rezervoar za gorivo. Položite proizvod na ravnu površinu. Vodite računa da priključak za košenje ne dodiruje tlo ili druge predmete.
  - Proizvod može prouzrokovati izbacivanje predmeta što može rezultirati povredom očiju. Uvek koristite odobrenu zaštitu za oči prilikom rada sa proizvodom.
  - Budite oprezni, dete se može približiti proizvodu bez vašeg znanja tokom rada.
  - Nemojte raditi sa proizvodom ako se osobe nalaze u radnom području. Zaustavite proizvod ako osoba uđe u radno područje.
  - Pobrinite se da uvek imate kontrolu nad proizvodom.
  - Nemojte koristiti proizvod ako ne postoji mogućnost da primite pomoć ako dođe do nesreće. Uvek se pobrinite da druge osobe znaju da ćete raditi sa proizvodom pre nego što počnete da koristite proizvod.
  - Nemojte se okretati dok držite proizvod pre nego što se uverite da nema osoba ili životinja u bezbednom području.
  - Uklonite sav neželjeni materijal iz radnog područja pre početka rada. Ako priključak za košenje udari o predmet, predmet može biti izbačen i na taj način izazvati telesnu povredu ili oštećenje. Neželjeni materijal se može namotati oko priključka za košenje i prouzrokovati štetu.
  - Nemojte koristiti proizvod tokom lošeg vremena (magla, kiša, jaki vetrovi, rizik od udara groma ili drugi vremenski uslovi). Opasni uslovi (kao što su klizave površine) mogu se pojaviti usled lošeg vremena.
  - Uverite se da se možete slobodno kretati i raditi u stabilnom položaju.
- (Sl. 19)
- Uverite se da nema opasnosti od pada prilikom korišćenja proizvoda. Nemojte se naginjati kada radite sa proizvodom.
  - Uvek držite proizvod sa obe ruke. Držite proizvod sa desne strane tela.
- (Sl. 20)
- Radite sa proizvodom tako da vam je priključak za košenje ispod struka.

## Bezbednosna uputstva za sklapanje



**UPOZORENJE:** Pročitajte i shvatite i pridržavajte se tih uputstva pre korišćenja proizvoda.

- Izvadite akumulator iz proizvoda pre nego što sastavite proizvod.
- Koristite odobrene zaštitne rukavice.
- Kada koristite sečivo testere ili sečivo za travu, pobrinite se da su ispravan upravljač, štitnik sečiva i uprtač pričvršćeni na proizvod.
- Oštećeni ili neispravni štitnik može da izazove telesnu povredu. Nemojte koristiti priključak za košenje koji nema odobreni pričvršćeni štitnik.

- Ako je kontrola čoka u položaju čoka prilikom pokretanja motora, priključak za košenje će početi da se okreće.
- Nemojte dodirivati menjač ugla nakon zaustavljanja motora. Menjač ugla je vruć nakon zaustavljanja motora. Vruće površine mogu da izazovu telesnu povredu.
- Zaustavite motor pre nego što pomerite proizvod.
- Nemojte spuštati proizvod kada motor radi.
- Pre uklanjanja neželjenih materijala sa proizvoda, zaustavite motor i sačekajte da se priključak za košenje zaustavi. Sačekajte da se priključak za košenje zaustavi pre nego što vi ili osoba koja vam pomaže u radu uklonite isečeni materijal.

## Lična zaštitna oprema



**UPOZORENJE:** Pročitajte upozoravajuća uputstva koja slede pre korišćenja proizvoda.

- Uvek koristite odobrenu ličnu zaštitnu opremu kada koristite proizvod. Lična zaštitna oprema ne može da u potpunosti spreči telesnu povredu, ali ona umanjuje stepen telesne povrede ako dođe do nesrećnog slučaja. Neka vam vaš prodavac pomogne u izboru odgovarajuće opreme.
- Nosite zaštitni šlem ako postoji opasnost od pada predmeta.

(Sl. 21)

- Nosite odobrenu zaštitu za uši koja pruža dovoljno smanjenje buke. Dugotrajno izlaganje buci može prouzrokovati trajne povrede sluha.

(Sl. 22)

- Koristite odobrenu zaštitu za oči. Prilikom korišćenja vizira istovremeno se moraju koristiti odobrene zaštitne naočare. Odobrene zaštitne naočare jesu takve koje ispunjavaju standard ANSI Z87.1 u SAD ili EN 166 u zemljama Evropske unije.

(Sl. 23)

- Nosite rukavice po potrebi, na primer, kada pričvršćujete, pregledate ili čistite opremu za rezanje.

(Sl. 24)

- Koristite stabilne čizme koje se ne klizaju.

(Sl. 25)

- Nosite odeću napravljenu od jake tkanine. Uvek nosite debele, dugačke pantalone i dugačke rukave. Nemojte nositi labavu odeću koja može da se zakači o grančice i grane. Nemojte nositi nakit, kratke pantalone, sandale ili ići bosonogi. Sklonite kosu tako da vam bude iznad ramena.

- Držite komplet za prvu pomoć pri ruci.

(Sl. 26)

## Bezbednosni uređaji na proizvodu



**UPOZORENJE:** Pročitajte upozoravajuća uputstva koja slede pre korišćenja proizvoda.

- Nemojte koristiti proizvod na kojem su oštećeni bezbednosni uređaji.
- Redovno proveravajte bezbednosne uređaje. Pogledajte *Šema održavanja na stranici 409*.
- Ako su bezbednosni uređaji neispravni, obratite se Husqvarna prodavcu.

### Provera zaključavanja obarača gasa

1. Uverite se da se zaključavanje obarača gasa (A) i obarač gasa slobodno pomeraju i da povratna opruga ispravno radi. (Sl. 27)
2. Pritisnite zaključavanje obarača gasa i uverite se da se vraća u početni položaj kad ga otpustite. (Sl. 28)
3. Uverite se da je obarač gasa zaključan u praznom hodu kada je zaključavanje obarača gasa otpušteno. (Sl. 29)
4. Pokrenite proizvod i dajte puni gas.
5. Otpustite obarač gasa i uverite se da se priključak za košenje zaustavlja i ne nastavlja da se kreće.



**UPOZORENJE:** Ako se priključak za košenje kreće dok je obarač gasa u praznom hodu, morate da podesite brzinu praznog hoda karburatora. Pogledajte *Podešavanje brzine praznog hoda na stranici 410*.

### Da biste proverili rad prekidača za zaustavljanje

1. Pokrenite motor.
2. Pomerite prekidač za zaustavljanje u položaj za zaustavljanje i proverite da li se motor zaustavio. (Sl. 30)

### Da biste proverili štitnik priključka za košenje



**UPOZORENJE:** Nemojte koristiti priključak za košenje bez odobrenog i pravilno pričvršćenog štitnika priključka za košenje. Uvek koristite preporučeni štitnik priključka za košenje za priključak za košenje koji koristite, pogledajte *Oprema na stranici 414*. Ukoliko se montira pogrešan ili oštećen štitnik priključka za košenje, onda to može da prouzrokuje tešku telesnu povredu.

Štitnik priključka za košenje sprečava predmete koji se izbacuju u smeru rukovaoca. Takođe sprečava telesne povrede koje se mogu pojaviti ako dodirnete priključak za košenje.

1. Potpuno zaustavite motor.

2. Izvršite vizuelni pregled u pogledu oštećenja, na primer, naprslina. (Sl. 31)
3. Zamenite štitnik priključka za košenje ako je oštećen.

### Prigušivač (Sl. 32)

- Nemojte koristiti motor sa oštećenim prigušivačem. Oštećeni prigušivač povećava nivo buke i rizik od požara. Neka vam pri ruci bude aparat za gašenje požara.
- Redovno proveravajte da je prigušivač pričvršćen na proizvod.
- Nemojte dodirivati motor ili prigušivač dok motor radi. Nemojte dodirivati motor ili prigušivač neko vreme nakon zaustavljanja motora. Vruće površine mogu da izazovu telesnu povredu.
- Vrući prigušivač može da izazove požar. Budite naročito pažljivi ako koristite proizvod blizu zapaljivih tečnosti ili isparenja.
- Nemojte dodirivati delove prigušivača ako je prigušivač oštećen. Delovi mogu da sadrže izvesne kancerogene hemikalije.

### Pričvršćivanje i uklanjanje stezne navrtke



**UPOZORENJE:** Zaustavite motor, nosite zaštitne rukavice i budite oprezni oko oštih ivica priključka za košenje.

Stezna navrtka se koristi za postavljanje određenih tipova priključaka za košenje. Stezna navrtka ima levi navoj.

- Da biste postavili, pritegnite steznu navrtku suprotno od smera okretanja priključka za košenje.
- Da biste uklonili steznu navrtku, otpuštanje stezne navrtke se vrši u smeru okretanja priključka za košenje.
- Da biste olabavili i pritegnuli steznu navrtku, koristite nasadni ključ sa dugom osovinom. Strelica na slici prikazuje oblast gde možete rukovati ključem za navrtke. (Sl. 33)



**UPOZORENJE:** Kada olabavljujete i pritežete steznu navrtku, postoji opasnost od povrede nožem. Kada ovo radite, uvek morate da se uverite da štitnik noža sprečava povredu vaše ruke.

**Napomena:** Uverite se da se stezna navrtka ne može ručno okretati. Zamenite navrtku ako najlonska obloga nema otpor od najmanje 1,5 Nm. Stezna navrtka se mora zameniti nakon što se stavi oko 10 puta.

### Priključak za košenje



**UPOZORENJE:** Priključak za košenje ne sme da se okreće kada vršite radove na njemu. Uverite se da se motor zaustavio. Uklonite kapicu za svećicu pre nego što budete radili nešto na priključku za košenje.



**UPOZORENJE:** Uverite se da priključak za košenje nije oštećen. Oštećeni priključak za košenje može da izazove nesrećne slučajeve. Zamenite oštećeni priključak za košenje.



**UPOZORENJE:** Koristite odgovarajući priključak za košenje. Koristite samo priključak za košenje sa štitnicima koje smo preporučili, pogledajte *Oprema na stranici 414*.

### Oprema za sečenje

- Koristite sečiva i noževe za travu za rezanje teže trave.

(Sl. 34)

- Glavu trimera koristite za podrezivanje trave.

(Sl. 35)

- Održavajte zube sečiva u dobrom stanju i propisno naoštrene kako biste smanjili opasnost od nesreća.

(Sl. 36)

- Pregledajte priključak za košenje u pogledu oštećenja i naprslina. Zamenite oštećeni priključak za košenje.
- Koristite samo priključke za košenje sa preporučenim štitnicima priključka za košenje. Pogledajte *Oprema na stranici 414*.

### Glava trimera



**UPOZORENJE:** Uvek vodite računa da je trimi nit čvrsto i ravnomerno omotana oko bušnja da bi se sprečile štetne vibracije.

(Sl. 37)

- Koristite samo preporučene trimi glave i trimi niti.
- Koristite samo preporučene priključke za košenje.
- Manje mašine zahtevaju manje trimi glave i obrnuto.
- Dužina trimi niti je važna. Duži gajtan trimera zahteva veću jačinu motora nego što je to slučaj kod kratkog gajtana sa istim prečnikom gajtana.
- Proverite da li je nož koji se nalazi na zaštitni trimera neoštećen. Time se reže trimi nit na ispravnu dužinu.
- Potopite trimi nit u vodu tokom nekoliko dana pre korišćenja kako biste povećali dužinu radnog veka.

## Listovi za košenje trave i noževi za košenje trave

- Koristite proizvod sa odobrenim listom za košenje trave. Nemojte koristiti list za košenje trave bez ispravnog postavljanja svih potrebnih delova. Pobrinite se da se postavljanje izvrši na ispravan način i da se koriste odgovarajući delovi. Nepravilno postavljanje može prouzrokovati da list odleti i na taj način ozbiljno povredi rukovaoca ili prisutne osobe.
- Nosite zaštitne rukavice prilikom rukovanja ili vršenja održavanja na listu.
- Koristite zaštitu za glavu kada radite sa proizvodom sa listom za košenje trave.
- Listovi za košenje trave i noževi za košenje trave su namenjeni za sečenje grublje trave.
- List za košenje trave može prouzrokovati telesnu povredu dok nastavlja da se okreće nakon zaustavljanja motora ili otpuštanja prekidača gasa. Uverite se da se list za košenje trave potpuno zaustavio pre vršenja bilo kakvog održavanja.
- Zaustavite motor pre nego što budete radili nešto na priključku za košenje. Uverite se da se priključak za košenje potpuno zaustavio. Isključite kabl sa svećice.
- Koristite samo odobreni priključak za košenje ili pravilno naoštreni nož.
- Održavajte zube sečiva u dobrom stanju i propisno naoštrene.
- Nemojte da koristite oštećeni priključak za košenje.
- Pričvrstite zaštitu za transportovanje na list za košenje trave prilikom transporta ili skladištenja proizvoda.

## Bezbednost oko goriva



**UPOZORENJE:** Pročitajte upozoravajuća uputstva koja slede pre korišćenja proizvoda.

- Nemojte mešati gorivo u zatvorenom prostoru ili blizu izvora toplote.
- Nemojte pokretati proizvod ako na njemu postoje tragovi goriva ili motornog ulja. Uklonite neželjeno gorivo/ulje i sačekajte da se proizvod osuši. Uklonite neželjeno gorivo sa proizvoda.
- Ako prospete gorivo na odeću, odmah je presvucite.
- Nemojte dozvoliti da gorivo dospe na vaše telo, ono može izazvati telesnu povredu. Ako gorivo dospe na vaše telo, uklonite ga pomoću sapuna i vode.
- Nemojte pokretati motor ako prospete ulje ili gorivo na proizvod ili vaše telo.
- Nemojte pokretati proizvod ako postoji curenje iz motora. Redovno proveravajte da li postoji curenje iz motora.
- Budite oprezni pri rukovanju gorivom. Gorivo je zapaljivo a isparenja su eksplozivna i mogu izazvati telesne povrede ili smrt.
- Nemojte udisati isparenja goriva, to može izazvati telesnu povredu. Pobrinite se da ima dovoljno protoka vazduha.

- Nemojte pušiti u blizini goriva ili motora.
- Nemojte stavljati vruće predmete blizu goriva ili motora.
- Nemojte dolivati gorivo kada motor radi.
- Uverite se da je motor hladan pre dopunjavanja goriva.
- Pre dopunjavanja goriva, lagano otvorite poklopac rezervoara za gorivo i pažljivo otpustite pritisak.
- Nemojte dolivati gorivo u motor u zatvorenom prostoru. Nedovoljan protok vazduha može izazvati telesnu povredu ili smrt usled gušenja ili prisustva ugljen-monoksida.
- Pažljivo zategnite poklopac rezervoara za gorivo ili može doći do požara.
- Pomerite proizvod najmanje 3 m (10 stopa) od položaja gde ste punili rezervoar pre pokretanja.
- Nemojte sipati previše goriva u rezervoar za gorivo.
- Pobrinite se da ne može doći do curenja kada pomerite proizvod ili kantu za gorivo.
- Nemojte stavljati proizvod ili kantu za gorivo na mesto gde postoji otvoreni plamen, varnice ili pilot gorionik. Uverite se da u skladišnom prostoru nema otvorenog plamena.
- Koristite samo odobrene kante za gorivo prilikom prenošenja ili skladištenja goriva.
- Ispraznite rezervoar za gorivo pre dugotrajnog skladištenja. Pridržavajte se lokalnog zakona u pogledu mesta odlaganja goriva.
- Očistite proizvod pre dugotrajnog skladištenja.
- Skinite kapicu sa svećice pre skladištenja proizvoda kako biste osigurali da se motor ne može slučajno pokrenuti.

## Bezbednosna uputstva za održavanje



**UPOZORENJE:** Pročitajte upozoravajuća uputstva koja slede pre korišćenja proizvoda.

- Zaustavite motor, uverite se da se priključak za košenje zaustavio i pustite proizvod da se ohladi pre održavanja.
- Uklonite kapicu sa svećice pre održavanja.
- Izduvni gasovi iz motora sadrže ugljen-monoksid, otrovan i veoma opasan gas bez mirisa koji može da prouzrokuje smrt. Nemojte puštati proizvod u rad u zatvorenim prostorima.
- Izduvni gasovi iz motora su vrući i mogu sadržavati varnice. Nemojte pokretati proizvod u zatvorenom prostoru ili blizu zapaljivih materijala.
- Oprema i izmene na proizvodu koji nisu odobreni od strane proizvođača mogu da izazovu teške telesne povrede ili smrt. Nemojte vršiti izmene na proizvodu. Uvek upotrebljavajte originalnu opremu.
- Ako se održavanje ne vrši na ispravan način i redovno, postoji povećani rizik od telesne povrede i oštećenja proizvoda.

- Vršite održavanje samo na način preporučen u korisničkom uputstvu. Neka ovlašćeni Husqvarna servisni agent izvrši sva druga servisiranja.

- Neka ovlašćeni Husqvarna servisni agent redovno vrši servisiranja proizvoda.
- Zamenite oštećene, pohabane ili pokvarene delove.

## Sklapanje

### Uvod



**UPOZORENJE:** Pre sklapanja proizvoda, morate pročitati i razumeti poglavlje o bezbednosti.



**UPOZORENJE:** Uklonite kabl svećice sa svećice pre sklapanja proizvoda.

### Postavljanje J-ručice

1. Pričvrstite J-ručicu na loop ručicu u skladu sa ilustracijom. Pritegnite navrtku. (Sl. 38)
2. Pobrinite se da se J-ručica pričvrsti između strelca na osovinu.

### Sklapanje dvodelne osovine

1. Okrenite dugme da biste olabavili spojnicu. (Sl. 39)
2. Poravnajte oznaku na priključku za košenje (A) sa otvorom na spojnici (B). (Sl. 40)
3. Gurnite dodatak u spojnicu dok se ne čuje „klik“. (Sl. 41)
4. Potpuno zategnite dugme. (Sl. 39)

### Rasklapanje dvodelne osovine

1. Okrenite dugme za 3 okreta ili više da biste olabavili spojnicu. (Sl. 39)
2. Pritisnite i zadržite dugme (C).
3. Čvrsto držite jedinicu motora.
4. Uklonite priključak za košenje sa spojnice. (Sl. 42)

### Sklapanje opreme za rezanje

Oprema za rezanje uključuje priključak za košenje i štitnik priključka za košenje.



**UPOZORENJE:** Koristite zaštitne rukavice.



**UPOZORENJE:** Uvek koristite štitnik priključka za košenje koji je preporučen za taj priključak za košenje. Pogledajte *Oprema na stranici 414*.



**UPOZORENJE:** Nepravilno pričvršćen priključak za košenje može da izazove telesnu povredu ili smrt.

### Postavljanje zaštite reznog lista, lista za košenje trave i noža za košenje trave



**OPREZ:** Uverite se da je produžetak štitnika uklonjen.

**Napomena:** Upotrebite preporučenu zaštitu reznog lista. Pogledajte *Oprema na stranici 414*.

1. Postavite štitnik noža na osovinu. Postavite štitnik noža pomoću vijka. (Sl. 43)
2. Postavite zahvatnik (B) na izlaznoj osovinu.
3. Okrećite izlaznu osovinu sve dok se jedan od otvora na zahvatniku ne izravna sa odgovarajućim otvorom na kućištu menjača.
4. Stavite trn za osiguranje (C) u otvor tako da se osovina osigura.
5. Stavite list (D), oslonu šolju (E) i oslonu prirubnicu (F) na izlaznu osovinu.
6. Postavite navrtku (G). Pomoću kombinovanog ključa pritegnite navrtku na moment zatezanja od 35–50 Nm. Držite dršku kombinovanog ključa što je moguće bliže zaštiti reznog lista.
7. Navrtka se priteže kada se kombinovani ključ okreće suprotno od smera rotacije. (Sl. 44)

**Napomena:** Levi navoj.

### Postavljanje štitnika priključka za košenje i trimi glave

1. Pričvrstite štitnik priključka za košenje (A) na osovinu pomoću vijka (L). (Sl. 45)
2. Postavite zahvatnik (B) na izlaznoj osovinu. (Sl. 46)
3. Okrećite izlaznu osovinu sve dok se otvor na zahvatniku ne poklopi sa odgovarajućim otvorom na kućištu menjača.
4. Stavite mali odvijać (C) u otvor kako biste blokirali osovinu.
5. Okrenite trimi glavu (H) suprotno kretanju kazaljke na satu da biste zategnuli trimi glavu na menjaču. (Sl. 47)

**Napomena:** Levi navoj.

### Postavljanje štitnika za transportovanje

- Postavite zaštitu zaštita za transportovanje na nož. (Sl. 48)

## Postavljanje uprtača



**UPOZORENJE:** Proizvod mora uvek biti sigurno pričvršćen na uprtač. Ako nije, ne možete bezbedno da upravljate proizvodom i ovo može da dovede do vaše povrede ili povrede drugih. Nemojte koristiti oštećeni uprtač. Nemojte koristiti uprtač sa neispravnim mehanizmom za brzo oslobađanje.

1. Stavite uprtače.
2. Povežite proizvod na uprtač.

3. Podesite uprtač za najbolji radni položaj.
4. Podesite bočne trake da biste težinu proizvoda ravnomerno raspodelili na ramenima. (Sl. 49)
5. Podesite uprtač tako da priključak za košenje bude paralelan sa tlom.
6. Pustite da priključak za košenje lako leži na tlu. Podesite stezaljku uprtača da biste ispravno balansirali proizvod.

**Napomena:** Ako koristite list za travu, morate ga balansirati približno 10 cm / 4 inča iznad tla.

## Rukovanje

### Uvod



**UPOZORENJE:** Pre rada sa proizvodom, morate pročitati i razumeti poglavlje o bezbednosti.

### Gorivo

Ovaj proizvod ima dvotaktni motor.



**OPREZ:** Neodgovarajući tip goriva može da ošteti motor. Koristite mešavinu benzina i ulja za dvotaktni motor.

### Unapred smešano gorivo

- Koristite Husqvarna unapred smešano alkilatno gorivo dobrog kvaliteta za najbolje radne karakteristike i produžetak radnog veka motora. To gorivo sadrži manje štetnih hemikalija od običnog goriva i tako smanjuje štetne izduvne gasove. Količina ostataka posle sagorevanja je niža u ovom gorivu, pa komponente motora ostaju čistije.

### Mešanje goriva

#### Benzin

- Koristite kvalitetan bezolovni benzin sa maksimalno 10% etanola.



**OPREZ:** Nemojte koristiti benzin sa oktanskim brojem manjim od 90 RON / 87 AKI. Korišćenje benzina manjeg oktanskog broja može da izazove štetno detonantno sagorevanje u motoru.

- Preporučujemo da koristite benzin višeg oktanskog broja za dugotrajn rad na većim obrtajima motora.

#### Ulje za dvotaktne motore

- Najbolje rezultate daje Husqvarna ulje za dvotaktne motore.

- Ako Husqvarna ulje za dvotaktne motore nije dostupno, koristite drugo ulje za dvotaktne motore dobrog kvaliteta za motore sa vazдушnim hlađenjem. Obratite se dileru za izbor odgovarajućeg ulja.



**OPREZ:** Nemojte koristiti ulje za dvotaktne motore za vanbrodske motore sa vodenim hlađenjem, koje se takođe naziva ulje za vanbrodske motore. Nemojte koristiti ulje za četvorotaktne motore.

#### Pravljenje mešavine benzina i ulja za dvotaktne motore

Benzin, litara	Ulje za dvotaktne motore, litara
	<b>2% (50:1)</b>
5	0,10
10	0,20
15	0,30
20	0,40



**OPREZ:** Male greške mogu znatno da utiču na odnos u mešavini kad mešate male količine goriva. Pažljivo izmerite količinu ulja koja će se koristiti za mešavinu da biste dobili tačan odnos u mešavini.

(Sl. 50)

1. Dospite pola količine goriva u čist sud za gorivo.
2. Dodajte punu količinu ulja.
3. Promešajte mešavinu goriva.
4. Dodajte preostalu količinu goriva u sud za gorivo.
5. Pažljivo promešajte mešavinu goriva.





**OPREZ:** Ne pravite mešavinu za duže od 1 mesec unapred.

### Punjenje rezervoara za gorivo

1. Obrišite deo oko čepa rezervoara za gorivo. (Sl. 51)
2. Promućkajte kantu i uverite se da se gorivo u potpunosti izmešalo.
3. Skinite poklopac rezervoara za gorivo i dopunite rezervoar.
4. Pažljivo zategnite čep rezervoara za gorivo.
5. Pomerite proizvod 3 m /10 stopa ili dalje od mesta i izvora dolivanja goriva pre pokretanja motora.

**Napomena:** Pogledajte *Pregled proizvoda na stranici 400* da biste videli gde na proizvodu se nalazi rezervoar za gorivo.

### Pregled pre pokretanja

1. Uverite se da proizvodu ne fale delovi i da nema delova koji su oštećeni, labavi ili pohabani.
2. Uverite se da su navrtke, zavrtnji i vijci pritegnuti.
3. Uverite se da listovi ili trimi glave nisu oštećeni.
4. Uverite se da je stezna navrtka pritegnuta. Pogledajte *Pričvršćivanje i uklanjanje stezne navrtke na stranici 404*.
5. Uverite se da filter za vazduh nije zapušten.
6. Uverite se da bezbednosni uređaji na proizvodu nisu neispravni.
7. Uverite se da na proizvodu nema curenja goriva.

### Pokretanje hladnog motora

1. Položite proizvod na ravnu površinu i uverite se da nikakav predmet ne dodiruje priključak za košenje.
2. Stisnite okidač gasa u punom položaju. (Sl. 52)
3. Pritisnite pumpu za vazduh 10 puta. (Sl. 53)
4. Pomerite kontrolu čoka u položaj čoka. (Sl. 54)
5. Držite proizvod na tlu. Polako desnom rukom povlačite užu startera dok ne osetite otpor. Brzo i snažno povucite ručicu užeta startera dok ne čujete da se motor pokrenuo. (Sl. 55)

**Napomena:** Nemojte namotavati užu startera oko ruke. (Sl. 56)



**OPREZ:** Ne izvlačite užu startera do kraja i ne puštajte ručicu užeta startera. To može prouzrokovati oštećenje proizvoda.

6. Pomerite kontrolu čoka u radni položaj i vucite ručicu užeta startera dok se motor ne pokrene.

7. Blago pritisnite prekidač gasa da radi na niskoj brzini tokom 60 sekundi.



**UPOZORENJE:** Nemojte dodirivati poklopac. To može dovesti do opekotina kože i prouzrokovati strujni udar ako je kapica svećice oštećena. Ne koristite proizvod sa oštećenom kapicom za svećicu.

### Pokretanje toplog motora

1. Postavite prekidač za zaustavljanje u položaj za pokretanje.
2. Pritisnite pumpu za vazduh 10 puta.
3. Podesite kontrolu čoka u radni položaj, a zatim vucite užu startera dok se motor ne pokrene.

### Zaustavljanje proizvoda

- Pritisnite prekidač za zaustavljanje da biste zaustavili motor. (Sl. 30)

**Napomena:** Prekidač za zaustavljanje se automatski vraća u početni položaj.

### Opšta radna uputstva



**UPOZORENJE:** Budite pažljivi prilikom rezanja napetog stabla. Može odskočiti u svoj normalni položaj pre ili nakon reza, i udariti proizvod ili vas, te vam naneti telesnu povredu.

- Raščistite otvoreni prostor na jednom kraju radnog područja i započnite rad sa tog mesta.
- Krećite se preko radnog područja koristeći standardni obrazac kretanja. (Sl. 57)
- Pomerajte proizvod potpuno ulevo i udesno kako biste očistili širinu od 4–5 m pri svakom okretu.
- Raščistite dužinu od 75 m pre nego što se okrenete i vratite. Nosite sa sobom kantu za gorivo kako nastavljate kretanje.
- Krećite se u pravcu u kojem ne idete preko jaraka i prepreka više nego što je potrebno.
- Krećite se u pravcu u kojem vetar čini da odrezana vegetacija pada u raščišćeno područje. (Sl. 58)
- Krećite se duž nagiba, a ne gore i dole.

### Čišćenje trave pomoću lista za košenje trave

1. Razdvojite stopala tokom rada proizvodom. Stojte čvrsto na tlu sa oba stopala.
2. Stavite oslonu šolju da ovlaš leži na tlu. To sprečava da nož dodirne tlo.
3. Za čist rez koristite bočni pokret zdesna nalevo. Koristite levu stranu noža (kao u položaju kazaljki između 8 i 12 časova) za sečenje. (Sl. 59)



4. Kad raščiščavate travu, nagnite nož ulevo.

**Napomena:** Trava se lako skuplja u vodu.

5. Za povratni rez koristite bočni pokret sleva nadesno.
6. Radite ritmično.
7. Pomerajte se napred i čvrsto stojte na zemlji.
8. Zaustavite motor.
9. Odvojte proizvod od kopče uprtača.
10. Spustite proizvod na tlo.
11. Skupite odrezani materijal.

## Sečenje trave trimi glavom

### Čišćenje

(Sl. 60)

Da biste postigli najbolje rezultate:

- Držite trimmer tako da glava trimera bude odmah iznad tla.
- Nagnite glavu trimera pod blagim uglom.
- Pustite da kraj strune trimera udara tlo oko predmeta

### Skraćivanje trave

1. Držite glavu trimera odmah iznad tla i pod uglom. Nemojte pritiskati trimi nit u travu. (Sl. 61)
2. Smanjite dužinu trimi niti za 10–12 cm / 4–4,75 inča.
3. Smanjite brzinu motora da biste smanjili rizik od oštećenja biljaka.
4. Koristite 80% gasa kada kosite travu blizu predmeta. (Sl. 62)

## Košenje trave

1. Uverite se da je strunu trimera paralelna sa tlom prilikom košenja. (Sl. 63)
2. Nemojte pritiskati glavu trimera o tlo. Može doći do uništenja tla i oštećenja proizvoda.
3. Nemojte dozvoliti da trimera glava neprestano dodiruje tlo, to može prouzrokovati oštećenje glave trimera.
4. Koristite pun gas kada pomerate proizvod od ugla do ugla dok kosite travu. Pobrinite se da je strunu trimera paralelna sa tlom. (Sl. 64)

## Pometanje trave

Protok vazduha iz rotirajuće trimi niti može se koristiti za uklanjanje isečene trave iz područja.

1. Držite trimi glavu i trimi nit paralelno sa tlom i iznad tla.
2. Primenite pun gas.
3. Pomerajte trimi glavu sa strane u stranu i raščiščavajte travu.



**UPOZORENJE:** Očistite poklopac trimi glave svaki put kada postavljate novu trimi nit kako biste sprečili neravnotežu i vibracije u ručicama. Takođe izvršite pregled drugih delova trimi glave i očistite ih po potrebi.

## Zamena trimi niti

Pogledajte poslednju stranicu korisničkog uputstva.

# Održavanje

## Uvod



**UPOZORENJE:** Pre održavanja, morate pročitati i razumeti poglavlje o bezbednosti.

## Šema održavanja

Održavanje	Dnevno	Nedeljno	Mesečno
Očistite spoljnu površinu.	X		
Očistite filter za vazduh. Zamenite ako je potrebno.	X		
Pregledajte funkciju zaključavanja obarača gasa i gas.	X		
Proverite prekidač za zaustavljanje.	X		
Pregledajte štitnike.	X		
Proverite glavu trimera.	X		
Proverite steznu navrtku.	X		

Za sva servisiranja i popravke proizvoda, potrebna je specijalna obuka. Garantujemo dostupnost stručnih popravki i servisiranja. Ako vaš prodavac nije servisni agent, obratite mu se za informacije o najbližem servisnom agentu.

Održavanje	Dnevno	Nedeljno	Mesečno
Proverite da li ima curenja goriva.	X		
Uverite se da je nož za travu poravnat sa centrom, da je oštar i da nema oštećenja na njemu ni na centralnom otvoru.	X		
Uverite se da se priključak za košenje ne okreće pri brzini praznog hoda.	X		
Nanesite mazivo na dvodelnu osovinu.		X	
Pregledajte ručicu užeta startera i uže startera.		X	
Proverite podmazivanje menjača ugla.		X	
Očistite spoljni deo kapice svećice. Uklonite kapicu svećice i izmerite zazor elektroda. Podesite zazor elektroda ili zamenite kapicu svećice.		X	
Očistite sistem za hlađenje.		X	
Očistite mrežicu hvatača varnica na prigušivaču.		X	
Očistite spoljnu površinu karburatora i prostor oko njega.		X	
Pregledajte da li postoji oštećenje na filteru za gorivo.		X	
Pregledajte da li postoji oštećenje na crevu za gorivo.		X	
Pregledajte sve kablove i veze.		X	
Proverite da li ima habanja na kvačilu, oprugama kvačila i bubnju kvačila.			X
Zamenite svećicu.			X

## Podešavanje brzine praznog hoda

Uverite se da je filter za vazduh čist i da je poklopac filtera za vazduh pričvršćen pre podešavanja brzine praznog hoda.

- Okrećite zavrtnaj za podešavanje brzine praznog hoda, označen oznakom „T“ udesno sve dok priključak za košenje ne počne da se okreće. (Sl. 65)
- Okrećite zavrtnaj za podešavanje brzine praznog hoda, označen oznakom „T“ ulevo sve dok se priključak za košenje ne zaustavi.
- Brzina praznog hoda treba da bude manja od brzine pri okretanju priključka za košenje. Brzina praznog hoda je ispravna kada motor ravnomerno radi u svim položajima.

## Da biste proverili prigušivač



**UPOZORENJE:** Nikada nemojte koristiti proizvod sa oštećenim prigušivačem.

(Sl. 32)



**UPOZORENJE:** Izduvni gasovi motora su vrel i sadrže varnicu koja može izazvati požar. Nikada nemojte pokretati proizvod u zatvorenom prostoru ili u blizini zapaljivih materijala!

Prigušivač održava nivoe buke na minimumu i šalje izduvne gasove od rukovaoca.

- Uverite se da je prigušivač pravilno povezan na proizvod i da nije oštećen. (Sl. 66)

## Čišćenje sistema za hlađenje

- Četkom očistite usis vazduha (A) na starteru i krilca za hlađenje (B) na cilindru. (Sl. 67)

## Pregled svećice



**OPREZ:** Koristite preporučenu svećicu. Pogledajte *Tehnički podaci na stranici 412*. Neodgovarajuća svećica može izazvati oštećenje proizvoda.

- Ako se proizvod teško startuje ili koristi, ili ako radi nepravilno u praznom hodu, pregledajte da li na svećici ima prljavštine. Da biste smanjili rizik od nakupljanja neželjenog materijala na elektrodama svećice, uradite sledeće:
  - uverite se da je brzina praznog hoda pravilno podešena.
  - uverite se da je mešavina goriva ispravna.
  - uverite se da je filter za vazduh čist.
- Očistite svećicu ako je zaprljana.

- Uverite se da je zazor između elektroda odgovarajući. Pogledajte *Tehnički podaci na stranici 412*. (Sl. 68)
- Menjajte svećicu mesečno ili češće ako je potrebno.

## Nanošenje maziva na dvodelnu osovinu

- Nanesite mazivo na kraj pogonskog vratila nakon svakih 30 sati rada. (Sl. 69)

## Čišćenje filtera za vazduh

- Skinite poklopac filtera za vazduh i uklonite filter za vazduh. (Sl. 70)
- Očistite filter za vazduh toplom sapunjavom vodom. Uverite se da je filter za vazduh suv pre nego što ga ponovo postavite.
- Zamenite filter za vazduh ako je previše zaprljan i ne može se propisno očistiti. Uvek zamenite oštećeni filter za vazduh.
- Ako proizvod ima penasti filter za vazduh, nanesite ulje za filter za vazduh. Nanesite ulje za filter za vazduh samo na penasti filter. Nemojte nanositi ulje na filcani filter.

## Nanošenje ulja na filter za vazduh



**OPREZ:** Obavezno koristite Husqvarna specijalno ulje za filter za vazduh. Nemojte koristiti druge tipove ulja.



**UPOZORENJE:** Navucite zaštitne rukavice. Ulje za filter za vazduh može izazvati iritaciju kože.

- Stavite filter za vazduh u plastičnu kesicu.
- Stavite ulje u plastičnu kesicu.
- Pritisnite plastičnu kesicu kako biste osigurali da se ulje ravnomerno raspodeli preko filtera za vazduh.
- Istisnite višak ulja iz filtera za vazduh dok je u plastičnoj kesici. (Sl. 71)

## Nanošenje maziva u menjač ugla

- Uverite se da je menjač ugla napunjen mazivom u količini od  $\frac{3}{4}$ . (Sl. 72)

## Podešavanje sajle gasa

- Proverite da li je sajla gasa tesna i da ne daje gas proizvodu.
- Podesite navrtku na sajli gasa. (Sl. 73)
- Zategnite stezne navrtke.

## Rešavanje problema

### Motor ne može da se pokrene

Provera	Mogući uzrok	Postupak
Prekidač za zaustavljanje.	Prekidač za zaustavljanje je u položaju za zaustavljanje.	Neka ovlašćeni servisni agent zameni prekidač za zaustavljanje.
Startne kopče.	Startne kopče ne mogu da se slobodno kreću.	Uklonite poklopac startera i očistite oblast oko startnih kopči. Pogledajte <i>Pregled proizvoda na stranici 400</i> .
		Neka vam ovlašćeni servisni agent pomogne.
Rezervoar za gorivo.	Neispravan tip goriva.	Ispraznite rezervoar za gorivo i dopunite ispravnim gorivom.

Provera	Mogući uzrok	Postupak
Svećica.	Svećica je zaprljana ili vlažna.	Postarajte se da svećica bude suva i čista.
	Zazor između elektroda svećice nije odgovarajući.	Očistite svećicu. Uverite se da je zazor između elektroda odgovarajući. Postarajte se da svećica ima prigušivač.
		Informacije o tačnom rastojanju elektroda potražite u tehničkim podacima.
	Svećica je labava.	Zategnite svećicu.

## Motor se pokreće, ali se opet zaustavlja

Provera	Mogući uzrok	Postupak
Rezervoar za gorivo	Neispravni tip goriva.	Ispraznite rezervoar za gorivo i dopunite ispravnim gorivom.
Filter za vazduh	Filter za vazduh je začepljen.	Očistite filter za vazduh.
Karburator	Motor ne radi ispravno u praznom hodu.	Obratite se dileru.

## Transport i skladištenje

- Uvek sačekajte da se proizvod ohladi pre nego što ga uskladištite.
- Uverite se da pri skladištenju i transportu proizvoda i goriva nema isparavanja i curenja iz proizvoda. Varnice i otvoren plamen, na primer iz električnih uređaja i bojlera, može da zapali požar.
- Uvek koristite odobrene kanistere za čuvanje i transport goriva.
- Ispraznite rezervoar za gorivo pre transporta ili dugotrajnog skladištenja. Gorivo odbacujte na odgovarajućoj lokaciji za odbacivanje.
- Pričvrstite zaštitu za transportovanje tokom transporta i skladištenja.
- Skinite kapicu sa svećice.
- Pričvrstite proizvod tokom transporta. Uverite se da proizvod ne može da se pomera.
- Očistite i servisirajte proizvod pre dugotrajnog skladištenja.

## Tehnički podaci

### Tehnički podaci

	<b>B26PS</b>
<b>Motor</b>	
Zapremina cilindra, cm <sup>3</sup>	26,2
Prečnik cilindra, mm	35,8
Hod, mm	26

	<b>B26PS</b>
Brzina praznog hoda, o/min	2700-3300
Preporučena maksimalna brzina, o/min	11800
Brzina izlazne osovine, o/min	8700
Maks. snaga motora prema ISO 8893, kW/hp na o/min	0,75 / 1,0 @ 8500
Prigušivač sa katalizatorom	Da
Sistem paljenja regulisan brzinom	Da
<b>Sistem paljenja</b>	
Svećica	TORCH CMR7H
Zazor elektroda, mm	0,65
<b>Sistem za gorivo i podmazivanje</b>	
Kapacitet rezervoara za gorivo, cm <sup>3</sup> /litri	550/0,55
<b>Težina</b>	
Bez goriva, priključka za košenje i štitnika, kg	5,4
<b>Emisija buke<sup>73</sup></b>	
Nivo zvučne snage, mereno dB (A)	109
Nivo zvučne snage, garantovano L <sub>WA</sub> dB (A)	112
<b>Nivoi zvuka<sup>74</sup></b>	
Ekvivalent nivoa buke kod uha rukovaoca, izmereno prema EN ISO 11806 i ISO 22868, dB(A):	
Opremljeno trimi glavom (original)	96
Opremljeno sečivom za travu (original)	99
<b>Nivoi vibracije<sup>75</sup></b>	
Ekvivalentni nivoi vibracije ( $a_{Hv,eq}$ ) na ručkama, mereni prema EN ISO 11806 i ISO 22867, m/s <sup>2</sup> :	
Opremljeno trimi glavom (original), levo/desno	6,89/6,80
Opremljeno sečivom za travu (original), levo/desno	6,05/7,30

<sup>73</sup> Emisije buke u životnoj sredini merene kao zvučna snaga (L<sub>WA</sub>) u skladu sa direktivom 2000/14/EZ. Izveštajni nivo zvučne snage za proizvod meren je sa originalnim priključkom za košenje koji daje najviši nivo. Razlika između garantovanog i izmerenog nivoa zvučne snage je da garantovana zvučna snaga takođe obuhvata raspršenje rezultata merenja i razlike između različitih proizvoda istog modela u skladu sa Direktivom 2000/14/EZ.

<sup>74</sup> Prijavljeni podaci za ekvivalentni nivo zvučnog pritiska imaju tipično statističko raspršenje (standardno odstupanje) od 2,5 dB (A).

<sup>75</sup> Podaci iz izveštaja za ekvivalentni nivo vibracija imaju tipičnu statističku disperziju (standardno odstupanje) od 1,5 m/s<sup>2</sup>.

---

## Oprema

---

### Oprema

Odobrena oprema	Tip	Štitnik priključka za košenje
M10LH Navoj vretenaste osovine		
List za travu/nož za travu	Grass 200-4 1" (Ø 200-4 zuba)	580 30 50-01
Glava trimera	P25 (Ø 2.4 mm kabl)	580 30 50-01

Sledeći dodaci preporučuju se za navedene modele.

Odobreni dodaci	Br. stavke	Koristiti sa
Dodatak za kultivator	577 61 62-02	B26PS
Dodatak za duvač	577 61 62-03	B26PS
Dodatak za ivičar	577 61 62-04	B26PS
Dodatak sa teleskopskom testerom	577 61 62-05	B26PS
Dodatak za trimer za ograde	967 17 64-01	B26PS
Dodatak za rezač žbunja	577 61 62-06	B26PS

# EZ deklaracija o usaglašenosti

## EZ deklaracija o usaglašenosti

Mi, kompanija Husqvarna AB, SE-561 82 Huskvarna, ŠVEDSKA, tel. +46 36 146500, izjavljujemo pod isključivom odgovornošću da je predstavljeni proizvod:

Opis	<b>Benzinski trimer za travu/ rezač žbunja</b>
Marka	McCulloch
Platforma/Model	AT26CSMC/B26PS
Serijski broj	Serijski broj od 2017 i na- dalje



Džon Tompson, direktor za marketing i proizvode,  
EUAP. (Ovlašćeni predstavnik kompanije Husqvarna AB  
i odgovorna osoba za tehničku dokumentaciju.)

u potpunosti usaglašen sa sledećim EU direktivama i propisima:

Direktiva/propis	Opis
2006/42/EC	„koji se odnose na mašine“
2014/30/EU	„koji se odnose na elektromagnetsku kompatibilnost“
2000/14/EC	„koji se odnose na emisiju buke u okruženju“
2011/65/EU	„koji se odnose na ograničenje upotrebe određenih opasnih supstanci u električnoj i elektronskoj opremi“

Primenjeni harmonizovani standardi i/ili tehničke specifikacije su sledeće:

EN ISO 12100: 2010, CISPR 12:2007+A1:2009, EN ISO 11806-1:2011, EN ISO 14982:2009, EN 50581:2012

U skladu sa Aneksom V, deklarirane vrednosti zvuka su:

Izmereni nivo zvučne snage: 109 dB(A)

Garantovani nivo zvučne snage: 112 dB(A)

TÜV Rheinland N.A. je izvršilo volonterski pregled u ime kompanije Husqvarna AB i pružio je AM 50270951 sertifikat o usaglašenosti sa Direktivom Saveta Evrope 2006/42/EC za mašineriju.

Sertifikat se primenjuje na sve proizvodne lokacije i zemlje porekla, kao što je navedeno na proizvodu.

Isporučeni benzinski trimer za travu/rezač žbunja usaglašen je sa primerkom koji je prošao pregled.

Potpis u ime: Husqvarna AB, Huskvarna, Švedska, 2017-11-30.

---

# VSEBINA

---

Uvod.....	416	Odpravljanje težav.....	427
Varnost.....	417	Prevoz in skladiščenje.....	428
Montaža.....	422	Tehnični podatki.....	428
Delovanje.....	423	Dodatna oprema.....	430
Vzdrževanje.....	425	Izjava ES o skladnosti.....	431

---

## Uvod

---

### Opis izdelka

Ta izdelek je motorna kosa z motorjem z notranjim zgorevanjem.

Stalno delamo na tem, da bi povečali varnost in učinkovitost med delovanjem. Če potrebujete več informacij, se obrnite na servisnega zastopnika.

### Namen uporabe

Izdelek uporabljajte z nožem za travo ali kosilno glavo za košnjo različnega rastlinja. Izdelek je dovoljeno

### Pregled izdelka

(Sl. 1)

1. Kosilna glava
2. Pokrovček polnilne odprtine za mast, kotni prenos
3. Kotni prenos
4. Ščitnik rezalnega priključka
5. Gred
6. Priključek gredi
7. Okrogli ročaj
8. Ročica plina
9. Izklopno stikalo
10. Zaklep ročice plina
11. Kapica vžigalne svečke in vžigalna svečka
12. Ročica zaganjalne vrvice
13. Posoda za gorivo
14. Pokrov zračnega filtra
15. Membrana črpalke goriva
16. Ročica čoka
17. Pogonski disk
18. Navodila za uporabo
19. Ključ
20. Rezilo
21. J-ročaj
22. Oporna prirobnica
23. Podložka
24. Zaklepna matica
25. Oprtnik
26. Vzmetni obroček

uporabljati samo za obrezovanje in odstranjevanje trave. Nož za travo ali kosilno glavo uporabljajte za košnjo trave.

**Opomba:** Uporabo lahko urejajo državni ali lokalni predpisi. Upoštevajte veljavne predpise.

---

27. Blokirni zatič
28. Transportna zaščita

### Znaki na izdelku

- (Sl. 2) OPOZORILO! Bodite previdni in uporabljajte izdelek pravilno. Ta izdelek lahko povzroči hude poškodbe oziroma smrt upravljavca ali drugih.
- (Sl. 3) Pred uporabo tega izdelka morate pozorno prebrati navodila za uporabo ter jih razumeti.
- (Sl. 4) Na območjih, kjer bi lahko na vas padel kakšen predmet, uporabljajte zaščitno čelado. Uporabljajte odobreno zaščito za sluh. Uporabljajte odobreno zaščito oči.
- (Sl. 5) Izdelek je skladen z veljavnimi direktivami ES.
- (Sl. 6) Izdelek lahko povzroči izmet predmetov, kar lahko vodi do poškodb.
- (Sl. 7) Med uporabo izdelka bodite na varni razdalji 15 m od drugih oseb in živali.
- (Sl. 8) Če se rezalna oprema dotakne predmeta, ki ga ne odreže nemudoma, obstaja tveganje za nevaren izmet materiala. Izdelek lahko odreže telesne dele. Med uporabo izdelka bodite na varni razdalji 15 m od drugih oseb in živali.



- (Sl. 9) Najvišja hitrost pogonske gredi.
- (Sl. 10) Puščici prikazujeta meje položaja ročaja.
- (Sl. 11) Uporabljajte odobrene zaščitne rokavice.
- (Sl. 12) Uporabljajte trpežno obutev, ki ne drsi.
- (Sl. 13) Dolge lase spnite nad rameni.
- (Sl. 14) Membrana črpalke goriva.
- (Sl. 15) Čok: Ročico čoka premaknite v položaj za čok.
- (Sl. 16) Ročico čoka premaknite v DELOVNI položaj.
- (Sl. 17) Gorivo.
- (Sl. 18) Nivo emisije hrupa v okolje je skladen z Evropsko direktivo 2000/14/ES in zakonodajo Novega južnega Walesa, in sicer z direktivo "Zaščita okolja pri delu (nadzor hrupa) iz 2017". Podatke o emisijah hrupa najdete na oznaki stroja in v poglavju Tehnični podatki.

**yyyywwxx** Na tipski ploščici je navedena serijska številka. **yyyy** pomeni leto proizvodnje, **ww** pa označuje teden proizvodnje.

**Opomba:** Ostali simboli in oznake na izdelku se nanašajo na zahteve za certifikacijo, ki veljajo za nekatere trge.

## Stopnja emisij Euro V



**OPOZORILO:** Zaradi predelave motorja se razveljavi EU-homologacija tega izdelka.

## Odgovornost proizvajalca

Kot je navedeno v zakonodaji, ki ureja odgovornost proizvajalca, ne prevzemamo nikakršne odgovornosti za poškodbe, ki bi jih naši izdelki povzročili v naslednjih primerih:

- Izdelek ni pravilno popravljen.
- Izdelek je popravljen z deli, ki jih ni izdelal ali odobril proizvajalec.
- Na izdelku je nameščena dodatna oprema, ki je ni izdelal ali odobril proizvajalec.
- Izdelek ni bil popravljen v pooblaščenem servisnem centru ali pri pooblaščenem organu.

## Varnost

### Varnostne definicije

Opozorila, svarila in opombe opozarjajo na posebej pomembne dele priročnika.



**OPOZORILO:** Se uporabi, če obstaja nevarnost telesne poškodbe ali smrti uporabnika ali opazovalcev ob neupoštevanju navodil v tem priročniku.



**POZOR:** Se uporabi, če obstaja nevarnost poškodbe izdelka, drugih materialov ali okolice ob neupoštevanju navodil v tem priročniku.

**Opomba:** Se uporabi za podajanje podrobnejših informacij, potrebnih v dani situaciji.

### Splošna varnostna navodila



**OPOZORILO:** Pred uporabo izdelka preberite navodila v povezavi z opozorili v nadaljevanju.

- Izdelek uporabljajte pravilno. Če izdelka ne uporabljate pravilno, lahko pride do poškodb ali smrti. Izdelek uporabljajte samo za opravila, ki so navedena v tem priročniku. Izdelka ne uporabljajte za druga opravila.
- Sledite navodilom v tem priročniku. Upošteвайте varnostne simbole in navodila. Če uporabnik ne upošteva navodil in simbolov, lahko pride do poškodb ali smrti.
- Priročnika ne zavrzite. Sledite navodilom pri sestavljanju, uporabi in vzdrževanju izdelka v brezhibnem stanju. Navodila uporabljajte za pravilno namestitvev priključkov in dodatne opreme. Uporabljajte samo odobrene priključke in dodatno opremo.
- Ne uporabljajte poškodovanega izdelka. Sledite urniku vzdrževanja. Izvajajte samo postopke vzdrževanja, za katere ta priročnik vsebuje navodila. Vse druge postopke vzdrževanja mora izvesti pooblaščen servisni center.
- Ta priročnik ne more vsebovati vseh okoliščin, do katerih lahko pride pri uporabi izdelka. Bodite previdni in ravnajte razumno. Če niste prepričani glede določenih okoliščin, izdelka ne uporabljajte oziroma na izdelku ne izvajajte postopkov vzdrževanja. Za informacije se obrnite na strokovnjaka za izdelek, prodajalca, pooblaščen servisno delavnico ali servisni center.
- Pred sestavljanjem, skladiščenjem in vzdrževanjem izdelka odklopite kabel vžigalne svečke.
- Izdelka ne uporabljajte, če so se spremenile njegove originalne specifikacije. Ne spreminjajte delov izdelka brez vnaprejšnje odobritve proizvajalca izdelka. Uporabljajte samo dele, ki jih je odobril

proizvajalec. Zaradi neustreznega vzdrževanja lahko pride do poškodb ali smrti.

- Ne vdihavajte plinov iz motorja. Dolgotrajno vdihavanje izpušnih plinov motorja je zdravju nevarno.
- Izdelka nikoli ne zaganjajte v zaprtih prostorih ali v bližini vnetljivih materialov. Izpušni plini so vroči in lahko vsebujejo iskre, ki lahko povzročijo požar. Nezadosten pretok zraka lahko povzroči poškodbe ali smrt zaradi zadušitve ali zastrupitve z ogljikovim monoksidom.
- Pri uporabi tega izdelka motor ustvari elektromagnetno polje. Elektromagnetno polje lahko poškoduje medicinske vsadke. Pred uporabo izdelka se posvetujte z zdravnikom in proizvajalcem medicinskih vsadkov.
- Izdelka ne smejo uporabljati otroci. Izdelka ne smejo uporabljati osebe, ki ne poznajo navodil za uporabo.
- Če izdelek uporabljajo osebe z zmanjšanimi fizičnimi ali intelektualnimi sposobnostmi, jih morate nenehno nadzorovati. Vedno mora biti prisotna odgovorna odrasla oseba.
- Izdelek zaklenite na mesto, kamor otroci in nepooblaščen osebe nimajo dostopa.
- Izdelek lahko povzroči izmet predmetov, zaradi česar lahko pride do poškodb. Upoštevajte varnostna navodila, da zmanjšate nevarnost poškodb ali smrti.
- Ko je motor vklopljen, se ne oddaljajte od izdelka.
- Za morebitne nesreče je odgovoren uporabnik izdelka.
- Pred uporabo izdelka se prepričajte, da deli izdelka niso poškodovani.
- Pred uporabo izdelka se prepričajte, da ste od drugih oseb ali živali oddaljeni najmanj 15 m (50 čevljev). Osebe v bližini obvestite, da izdelek nameravate uporabljati.
- Ravnajte v skladu z nacionalno ali lokalno zakonodajo. Ta lahko v določenih primerih prepreči ali omeji uporabo izdelka.
- Izdelka ne uporabljajte, ko ste utrujeni, ali pod vplivom alkohola, drog ali zdravil. Lahko vplivajo na vid, pozornost, koordinacijo ali presojo.

- Pred zagonom izdelka se prepričajte, da ste pravilno namestili pokrov in gredi.
- Pogonski disk in oporna prirobnica se morata pravilno zaskočiti v središčno odprtino rezalnega priključka. Če je rezalni priključek nepravilno nameščen, lahko povzroči poškodbe ali celo smrt.
- Za varno uporabo izdelka in preprečitev poškodb uporabnika ali drugih oseb mora biti izdelek vedno pravilno nameščen na oprtnik.

## Varnostna navodila za uporabo

- Izdelek mora biti pred uporabo popolnoma sestavljen.
- Pred zagonom izdelek premaknite 3 m (10 čevljev) stran od mesta, kjer ste napolnili posodo za gorivo. Izdelek postavite na ravno podlago. Zagotovite, da se rezalni priključek ne dotika tal ali drugih predmetov.
- Izdelek lahko povzroči izmet predmetov, ki lahko poškodujejo oči. Pri uporabi izdelka vedno uporabljajte odobreno zaščitno oči.
- Bodite previdni, saj se lahko izdelku med uporabo brez vaše vednosti približa otrok.
- Izdelka ne uporabljajte, če so na delovnem območju druge osebe. Če na delovno območje vstopi druga oseba, izdelek izklopite.
- Izdelek imejte vedno pod nadzorom.
- Izdelka ne uporabljajte, če v primeru nesreče ne morete pravočasno prejeti pomoči. Preden začnete uporabljati izdelek, druge osebe vedno obvestite, da izdelek nameravate uporabljati.
- Preden izdelek vklopite, se prepričajte, da so druge osebe ali živali ustrezno oddaljene.
- Preden začnete uporabljati izdelek, iz delovnega območja odstranite vse odvečne predmete. Če rezalni priključek trči ob predmet, lahko to povzroči izmet predmeta in posledično poškodbe ali smrt. Odvečni material se lahko navije okrog rezalnega priključka in povzroči poškodbe.
- Izdelka ne uporabljajte v slabih vremenskih razmerah (megla, dež, močan veter, nevarnost strele ipd.). Slabe vremenske razmere lahko ustvarijo nevarne pogoje (npr. spolzke površine).
- Zagotovite, da se lahko prosto premikate in delo opravljate v stabilnem položaju.

(Sl. 19)

- Zagotovite, da pri uporabi izdelka ne morete pasti. Izdelka med uporabo ne nagibajte.
- Izdelek vedno držite z obema rokama. Izdelek držite ob svojem desnem boku.

(Sl. 20)

- Rezalni priključek naj bo med uporabo izdelka pod višino pasu.
- Če je ročica čoka ob zagonu motorja v položaju za čok, se začne rezalni priključek vrteti.

## Varnostna navodila za nameščanje



**OPOZORILO:** Pred uporabo izdelka natančno preberite, razumite in upoštevajte ta navodila.

- Preden sestavite izdelek, iz njega odstranite baterijo.
- Uporabljajte odobrene zaščitne rokavice.
- Ko uporabljate list krožne žage ali nož za travo, se prepričajte, da so na izdelek nameščeni pravilen ročaj, ščitnik rezila in oprtnik.
- Poškodovan ali napačen ščitnik lahko povzroči poškodbe. Ne uporabljajte rezalnega priključka, ki nima nameščenega odobrenega ščitnika.

- Ko se motor zaustavi, se ne dotikajte kotnega prenosa. Kotni prenos je po zaustavitvi motorja vroč. Če se vročih delov dotikate, lahko pride do poškodb.
- Preden izdelek premikate, izklopite motor.
- Ko je motor vklopljen, izdelka ne odlagajte.
- Preden z izdelka začnete odstranjevati odvečni material, izklopite motor in počakajte, da se rezalni priključek ustavi. Počakajte, da se rezalni priključek ustavi, preden vi ali oseba, ki vam pomaga, začnete odstranjevati razrezan material.

## Osebna zaščitna oprema



**OPOZORILO:** Pred uporabo izdelka preberite navodila v povezavi z opozorili v nadaljevanju.

- Pri uporabi izdelka vedno uporabljajte odobreno osebno zaščitno opremo. Osebna zaščitna oprema ne more popolnoma preprečiti poškodb, vendar v primeru nesreče omili posledice. Prodajalec naj vam pomaga izbrati ustrezno opremo.
  - Uporabljajte zaščitno čelado, če obstaja nevarnost padajočih predmetov
- (Sl. 21)
- Nosite homologirano zaščito za sluh, ki ustrezno zmanjšuje hrup. Dolgotrajna izpostavljenost hrupu lahko povzroči trajne okvare sluha.

(Sl. 22)

- Uporabljajte odobreno zaščito oči. Tudi če uporabljate vizir, morate vedno uporabljati tudi homologirana zaščitna očala. Homologirana zaščitna očala morajo biti skladna s standardom ANSI Z87.1 za ZDA ali s standardom EN 166 za države EU.

(Sl. 23)

- Po potrebi uporabite rokavice, npr. kadar pritrjujete, pregledujete ali čistite rezalno opremo.

(Sl. 24)

- Nosite trpežno obutev, ki ne drsi.

(Sl. 25)

- Uporabljajte oblačila iz trpežnih materialov. Vedno uporabljajte trpežne dolge hlače in dolge rokave. Ne uporabljajte ohlapnih oblačil, ki se lahko zataknejo za vejice ali veje. Ne nosite nakita, kratkih hlač in sandalov in ne hodite bos. Lase si varno spnite nad rameni.
- Paket prve pomoči hranite na dosegu roke.

(Sl. 26)

## Varnostne naprave na izdelku



**OPOZORILO:** Pred uporabo izdelka preberite navodila v povezavi z opozorili v nadaljevanju.

- Ne uporabljajte izdelka s poškodovanimi varnostnimi napravami.

- Redno preverjajte varnostne naprave. Glejte poglavje *Urniki vzdrževanja na strani 425*.
- Če so varnostne naprave poškodovane, se obrnite na servisnega zastopnika Husqvarna.

## Preverjanje delovanja zaklepa ročice plina

1. Prepričajte se, da se zaklep ročica plina (A) in ročica plina (B) premikata neovirano ter da povratna vzmet deluje pravilno. (Sl. 27)
2. Potisnite zaklep ročice plina navzdol in se prepričajte, da se vrne v začetni položaj, ko ga sprostite. (Sl. 28)
3. Prepričajte se, da je ročica plina zaklenjena v položaju prostega teka, ko je zaklep ročice plina sproščen. (Sl. 29)
4. Zaženite izdelek in pritisnite polni plin.
5. Sprostite ročico plina in se prepričajte, da se rezalni priključek ustavi in obmiruje.



**OPOZORILO:** Če se rezalni priključek premika, ko je ročica plina v prostem teku, je treba nastaviti hitrost prostega teka uplinjača. Glejte razdelek *Prilaganje hitrosti prostega teka na strani 426*.

## Preverjanje izklopnega stikala

1. Zaženite motor.
2. Izklopno stikalo premaknite v položaj za izklop in se prepričajte, da se je motor izklopil. (Sl. 30)

## Preverjanje ščitnika rezalnega priključka



**OPOZORILO:** Rezalnega priključka ne uporabljajte brez odobrenega in pravilno nameščenega ščitnika rezalnega priključka. Vedno uporabljajte priporočen ščitnik za nameščen rezalni priključek; glejte *Dodatna oprema na strani 430*. Če namestite pokvarjen ali napačen ščitnik rezalnega priključka, lahko pride do resnih poškodb.

Ščitnik rezalnega priključka preprečuje izmet predmetov v smer uporabnika. Prav tako preprečuje poškodbe, do katerih bi prišlo, če bi se dotaknili rezalnega priključka.

1. Do konca zaustavite motor.
2. Vizualno preverite, da ni prisotnih poškodb, npr. razpok. (Sl. 31)
3. Če je ščitnik rezalnega priključka poškodovan, ga zamenjajte.

## Dušilnik

(Sl. 32)

- Če je dušilnik poškodovan, motorja ne zaganjajte. Poškodovan dušilnik zviša nivo hrupa in poveča

nevarnost požara. V bližini vedno imejte gasilni aparat.

- Redno pregledujte, ali ima izdelek nameščen dušilnik.
- Motorja ali dušilnika se ne dotikajte, ko je motor vklopljen. Motorja ali dušilnika se nekaj časa po zaustavitvi motorja ne dotikajte. Če se dotikate vročih površin, lahko pride do poškodb.
- Vroč dušilnik lahko povzroči požar. Bodite previdni, če izdelek uporabljate v bližini vnetljivih tekočin ali hlapov.
- Če je dušilnik poškodovan, se ne dotikajte njegovih notranjih delov. Ti deli lahko vsebujejo določene rakotvorne kemikalije.

### Namestitvev in odstranitev zaklepne matice



**OPOZORILO:** Zaustavite motor, uporabite zaščitne rokavice in bodite previdni pri ostrih robovih rezalnega priključka.

Z zaklepno matico pritrđite nekatere vrste rezalnih priključkov. Zaklepna matica ima levi navoj.

- Za namestitvev zaklepno matico privijte v smeri, nasprotni vrtenju rezalnega priključka.
- Zaklepno matico odstranite tako, da jo odvijete v smeri vrtenja rezalnega priključka.
- Za odvijanje in privijanje zaklepne matice potrebujete inbus ključ z dolgim držalom. Puščica na sliki kaže na območje, kjer lahko varno uporabljate inbus ključ. (Sl. 33)



**OPOZORILO:** Pri odvijanju ali privijanju zaklepne matice je nevarno, da se urežete ob rezilo. To opravilo izvajajte le pri nameščenem ščitniku rezila, ki ščiti vaše roke.

**Opomba:** Prepričajte se, da zaklepne matice ne morete odvit ali priviti z roko. Zamenjajte matico, če upor najlonske plasti pri vrtenju ni najmanj 1,5 Nm. Zaklepno matico je treba zamenjati po približno deseti namestitvi.

### Rezalni priključek



**OPOZORILO:** Rezalni priključek se ne sme vrteti, kadar ga uporabljate. Prepričajte se, da se je motor zaustavil. Pred začetkom del na rezalnem priključku odstranite pokrov svečke.



**OPOZORILO:** Rezalni priključek ne sme biti poškodovan. Poškodovan rezalni priključek lahko povzroči nesreče. Zamenjajte poškodovan rezalni priključek.



**OPOZORILO:** Uporabite pravilen rezalni priključek. Uporabljajte samo priporočene rezalne priključke s ščitniki; glejte *Dodatna oprema na strani 430*.

### Rezalna oprema

- Za košenje goste trave uporabljajte rezila in nože za travo.

(Sl. 34)

- Za rezanje trave uporabljajte kosilno glavo.

(Sl. 35)

- Zobe noža pravilno brusite, da zmanjšate nevarnost nesreč.

(Sl. 36)

- Preverite, ali je rezalni priključek poškodovan ali razpokan. Poškodovan rezalni priključek je treba zamenjati.
- Uporabljajte samo priporočene rezalne priključke z ustreznimi ščitniki. Glejte razdelek *Dodatna oprema na strani 430*.

### Kosilna glava



**OPOZORILO:** Kosilna nitka mora biti vedno trdno in enakomerno navita okrog koluta in tako preverite škodljive tresljaje.

(Sl. 37)

- Uporabljajte samo priporočene kosilne glave in nitke.
- Uporabljajte samo priporočene rezalne priključke.
- Manjši stroji potrebujejo manjše kosilne glave in obratno.
- Pomembna je dolžina kosilne nitke. Daljša kosilna nitka zahteva večjo moč motorja kot krajša nitka z enakim premerom.
- Prepričajte se, da je rezalnik na ščitniku trimerja brezhiben. Uporablja se za rezanje rezalne nitke na pravilno dolžino.
- Če želite podaljšati življenjsko dobo kosilne nitke, jo lahko za nekaj dni namočite v vodo.

### Noži in rezila za travo

- Izdelek uporabljajte z odobrenim nožem za travo. Noža za travo ne uporabljajte, če niso ustrezno nameščeni vsi zahtevani deli. Namestitvev mora biti pravilno izvedena in uporabljeni morajo biti ustrezni deli. Pri neustrezni namestitvi nož lahko odleti in hudo poškoduje upravljalca ali opazovalce.
- Med rokovanjem ali izvajanjem vzdrževalnih del na nožu nosite zaščitne rokavice.
- Med uporabo izdelka z nožem za travo nosite zaščitno čelado.
- Noži in rezila za travo so namenjeni za košenje neurejene trave.

- Nož za travo lahko povzroči poškodbe, saj se še vedno vrti, tudi ko motor izklopite ali sprostite ročico plina. Pred izvajanjem morebitnih vzdrževalnih del se mora nož za travo popolnoma zaustaviti.
- Pred začetkom del na rezalnem priključku izklopite motor. Rezalni priključek se mora popolnoma zaustaviti. Odklopite kabel z vžigalne svečke.
- Uporabljajte le odobren rezalni priključek ali pravilno nabrušen nož.
- Zobe rezila pravilno nabrusite.
- Ne uporabljajte poškodovanega rezalnega priključka.
- Pri transportu ali shranjevanju izdelka na nož za travo namestite transportno zaščito.
- Preden izdelek vklopite, ga premaknite najmanj 3 m (10 čevljev) stran od mesta, kjer ste napolnili posodo za gorivo.
- V posodo za gorivo ne nalijte preveč goriva.
- Prepričajte se, da med premikanjem izdelka ali posode za gorivo ne more priti do iztekanja.
- Izdelka ali posode za gorivo ne postavljajte v bližino odprtega ognja, isker ali indikatorskih lučk. Prepričajte se, da izdelek med skladiščenjem ni izpostavljen odprtemu ognju.
- Pri premikanju ali skladiščenju goriva uporabljajte samo odobrene posode.
- Pred dolgotrajnim skladiščenjem izpraznite posodo za gorivo. Pri odlaganju goriva ravnajte v skladu z lokalno zakonodajo.
- Pred dolgotrajnim skladiščenjem izdelek očistite.
- Pred skladiščenjem odstranite pokrov svečke, da preprečite nenameren zagon motorja.

## Varnost pri delu z gorivom



**OPOZORILO:** Pred uporabo izdelka preberite navodila v povezavi z opozorili v nadaljevanju.

- Goriva ne mešajte v zaprtih prostorih ali v bližini vira toplote.
- Če so na izdelku ostanke goriva ali motornega olja, izdelka ne zaganjajte. Očistite ostanke goriva/olja in počakajte, da se izdelek posuši. Očistite ostanke goriva z izdelka.
- Če se z gorivom polijete po obleki, se nemudoma preoblecite.
- Pazite, da goriva ne polijete po telesu, saj lahko pride do poškodb. Če gorivo polijete po telesu, se očistite z milom in vodo.
- Če se je olje ali gorivo polilo po izdelku ali po vašem telesu, ne zaganjajte motorja.
- Če motor pušča, izdelka ne zaganjajte. Redno preverjajte, ali motor pušča.
- Z gorivom ravnajte previdno. Gorivo je vnetljivo, hlapi pa so eksplozivni, zato lahko pride do poškodb ali smrti.
- Ne vdihavajte hlapov goriva, saj lahko pride do poškodb. Zagotovite zadosten pretok zraka.
- V bližini goriva ali motorja ne kadite.
- Vročih predmetov ne postavljajte v bližino goriva ali motorja.
- Goriva ne dolivajte, ko je motor vklopljen.
- Pred dolivanjem goriva se prepričajte, da je motor ohlajen.
- Pred dolivanjem počasi odprite pokrovček posode za gorivo in previdno sprostite pritisk.
- Goriva ne dolivajte v zaprtih prostorih. Nezaposten pretok zraka lahko povzroči poškodbe ali smrt zaradi zadušitve ali zastrupitve z ogljikovim monoksidom.
- Skrbno privijte pokrovček posode za gorivo, da ne pride do požara.

## Varnostna navodila za vzdrževanje



**OPOZORILO:** Pred uporabo izdelka preberite navodila v povezavi z opozorili v nadaljevanju.

- Zaustavite motor, prepričajte se, da se rezalni priključek zaustavi, in pustite, da se izdelek ohladi pred izvajanjem vzdrževalnih del.
- Pred vzdrževalnimi deli odklopite pokrov svečke.
- Izpušni plini iz motorja vsebujejo ogljikov monoksid, strupen in zelo nevaren plin brez vonja, ki lahko povzroči smrt. Izdelka ne zaganjajte v zaprtih prostorih.
- Izpušni plini iz motorja so vroči in lahko vsebujejo iskre. Izdelka nikoli ne zaganjajte v zaprtih prostorih ali v bližini vnetljivih materialov.
- Dodatki in spremembe izdelka, ki niso odobrene s strani proizvajalca, lahko vodijo k resnim poškodbam ali celo v smrt. Ne spreminjajte izdelka. Uporabljajte samo originalno dodatno opremo.
- Če izdelka ne vzdržujete pravilno in redno, se poveča nevarnost poškodb za osebe in izdelek.
- Vzdrževanje opravite v skladu s priporočili in teh navodilih za uporabo. Vsakršno drugačno vzdrževanje naj opravi Husqvarna osebje pooblašene servisne delavnice.
- Redno dovolite osebju pooblašene servisne delavnice Husqvarnaizvajati vzdrževalna dela.
- Zamenjajte poškodovane, obrabljene ali zlomljene dele.

---

# Montaža

---

## Uvod



**OPOZORILO:** Preden sestavite izdelek morate prebrati in razumeti poglavje o varnosti.



**OPOZORILO:** Preden sestavite izdelek odklopite kabel vžigalne svečke s svečke.

## Namestitev J-ročaja

1. J-ročaj namestite na okrogli ročaj, kot je prikazano na sliki. Zategnite matico. (Sl. 38)
2. Prepričajte se, da je J-ročaj nameščen med oznakami s puščicami na gredi.

## Montaža dvodelne gredi

1. Obrnite gumbni vijak za sprostitev priključek gredi. (Sl. 39)
2. Jeziček rezalnega priključka (A) poravnajte z odprtino na spojki (B). (Sl. 40)
3. Priključek potisnite do konca v spojko, da se slišno zaskoči. (Sl. 41)
4. Popolnoma zategnite gumbni vijak. (Sl. 39)

## Razstavljanje dvodelne gredi

1. Gumbni vijak obrnite za 3 obrate ali več in tako sprostite spojko. (Sl. 39)
2. Pritisnite in pridržite gumb (C).
3. Močno držite motorno enoto.
4. Odstranite rezalni priključek s spojke. (Sl. 42)

## Namestitev rezalne opreme

Rezalna oprema vključuje rezalni priključek in ščitnik rezalnega priključka.



**OPOZORILO:** Uporabljajte zaščitne rokavice.



**OPOZORILO:** Vedno uporabljajte ščitnik rezalnega priključka, ki je priporočen za rezalni priključek. Glejte *Dodatna oprema na strani 430*.



**OPOZORILO:** Če je rezalni priključek nepravilno nameščen, lahko pride do poškodb ali celo smrti.

## Namestitev ščitnika rezila, noža za travo in rezila za travo



**POZOR:** Prepričajte se, da je podaljšek ščitnika odstranjen.

**Opomba:** Uporabite priporočeni ščitnik rezila. Glejte razdelek *Dodatna oprema na strani 430*.

1. Ščitnik rezila namestite ob gred. Z vijakom pritrđite ščitnik rezila. (Sl. 43)
2. Namestite pogonski disk (B) na pogonsko gred.
3. Obračajte pogonsko gred, dokler se ena od odprtín v pogonskem disku ne poravna z ustrezno odprtino v ohišju menjalnika.
4. Vstavite blokirni zatič (C) v odprtino, da zaklenete gred.
5. Nož (D), podporno skledo (E) in oporno prirobnico (F) postavite na pogonsko gred.
6. Namestite matico (G). S kombiniranim ključem zategnite matico z 35–50 Nm. Gred kombiniranega ključa držite čim bližje ščitniku rezila.
7. Matico privijte tako, da kombinirani ključ obračate v nasprotni smeri vrtenja. (Sl. 44)

**Opomba:** Levi navoj.

## Namestitev ščitnika rezalnega priključka in kosilne glavo

1. Ščitnik rezalnega priključka (A) namestite na gred z vijakom (L). (Sl. 45)
2. Namestite pogonski disk (B) na pogonsko gred. (Sl. 46)
3. Obračajte pogonsko gred, dokler se odprtina v pogonskem disku ne poravna z odprtino v ohišju menjalnika.
4. V odprtino vstavite majhen izvijač (C), da zaklenete gred.
5. Kosilno glavo (H) obrnite v nasprotni smeri vrtenja urinih kazalcev, da kosilno glavo privijete ob menjalnik. (Sl. 47)

**Opomba:** Levi navoj.

## Namestitev transportne zaščite

- Na rezilo namestite transportno zaščito. (Sl. 48)

## Namestitev oprtnika



**OPOZORILO:** Izdelek mora vedno biti pravilno pritrjen na oprtnik. Izdelka sicer ne boste mogli varno nadzirati, zaradi česar lahko poškodujete sebe ali druge. Ne uporabljajte pokvarjenega oprtnika. Ne uporabljajte oprtnika, ki ima okvarjen mehanizem za hitro sprostitvev.

1. Namestite oprtnik.
2. Izdelek povežite s kablom.

3. Oprtnik prilagodite najboljšemu položaju za delo.
4. Nastavite stranske trakove, da se teža izdelka enakomerno razdeli na vaših ramenih. (Sl. 49)
5. Prilagodite oprtnik tako, da bo rezalni priključek vzporeden s tlemi.
6. Rezalni priključek naj rahlo sloni na tleh. Sponko oprtnika nato prilagodite, da pravilno uravnotežite izdelek.

**Opomba:** Če uporabljate nož za travo, mora biti približno 10 cm/4 in nad tlemi.

## Delovanje

### Uvod



**OPOZORILO:** Pred uporabo izdelka morate prebrati in razumeti poglavje o varnosti.

### Gorivo

Ta izdelek ima dvotaktni motor.



**POZOR:** Če uporabite neustrezno vrsto goriva, lahko poškodujete motor. Uporabite mešanico bencina in olja za dvotaktne motorje.

### Predhodno zmešano gorivo

- Za najboljše delovanje in daljšo življenjsko dobo motorja uporabljajte kakovostno predhodno zmešano gorivo z alkilatom Husqvarna. V gorivu je manj škodljivih kemikalij v primerjavi z običajnim gorivom, kar zmanjšuje količino škodljivih izpušnih plinov. Po zgorevanju tega goriva je količina ostankov manjša, zaradi česar so deli motorja čistejši.

### Mešanje goriva

#### Bencin

- Uporabljajte kakovosten neosvinčen bencin z največ 10-% vsebnostjo etanola.



**POZOR:** Ne uporabljajte bencina, ki ima oktansko število nižje od 90 RON/87 AKI. Uporaba nižjega oktanskega števila lahko povzroči klenkanje, kar povzroča poškodbe motorja.

- Priporočamo, da za delo pri stalno visokem številu vrtljajev uporabljate bencin z višjim oktanskim številom.

#### Olje za dvotaktne motorje

- Za čim boljše rezultate in zmogljivost uporabite olje za dvotaktne motorje Husqvarna.

- Če olje za dvotaktne motorje Husqvarna ni na voljo, lahko uporabite kakovostno olje za dvotaktne motorje z zračnim hlajenjem. Za izbiro ustreznega olja se obrnite na servisnega zastopnika.



**POZOR:** Ne uporabljajte olja za vodno hlajene izvenkrmne dvotaktne motorje. Ne uporabljajte olja za štiritaktne motorje.

### Mešanica bencina in olja za dvotaktne motorje

Bencin, liter	Olje za dvo-taktne motorje, liter
	<b>2 % (50 : 1)</b>
5	0,10
10	0,20
15	0,30
20	0,40



**POZOR:** Pri mešanju manjših količin goriva lahko manjša odstopanja močneje vplivajo na razmerje mešanice. Natančno izmerite količino olja in tako ustvarite pravilno mešanico.

(Sl. 50)

1. Dolijte polovico bencina v čisto posodo za gorivo.
2. Dodajte celotno količino olja.
3. Pretresite mešanico goriva.
4. V posodo dodajte še preostalo količino bencina.
5. Temeljito pretresite mešanico goriva.



**POZOR:** Naenkrat ne pripravite mešanice goriva za več kot en mesec.

## Polnjenje posode za gorivo

1. Očistite področje okrog pokrova posode za gorivo. (Sl. 51)
2. Pretresite posodo in tako poskrbite za ustrezno mešanje goriva.
3. Odstranite pokrovček rezervoarja za gorivo in rezervoar napolnite.
4. Zategnite pokrovček posode za gorivo.
5. Izdelek pred zagonom za vsaj 3 m (10 čevljev) odmaknite od mesta, kjer ste točili gorivo, in od vira goriva.

**Opomba:** Za mesto rezervoarja za gorivo na vašem izdelku glejte *Pregled izdelka na strani 416*.

## Pregled pred zagonom

1. Izdelku ne sme manjkati noben kos, ta ne sme biti poškodovan, nepritrjen ali obrabljen.
2. Matice, vijaki in stojni vijaki morajo biti čvrsto pritrjeni.
3. Noži in kosilna glava ne smejo biti poškodovani.
4. Zaklepna matica mora biti zategnjena. Glejte *Namestitvev in odstranitvev zaklepne matice na strani 420*.
5. Zračni filter ne sme biti zamašen.
6. Varnostne naprave izdelka ne smejo biti pokvarjene.
7. Iz izdelka ne sme iztekati gorivo.

## Zagon hladnega motorja

1. Izdelek odložite na ravno površino tako, da rezalni priključek ne more priti v stik z nobenim predmetom.
2. Stisnite ročico plina v odprtem položaju. (Sl. 52)
3. 10-krat pritisnite membrano črpalke za gorivo. (Sl. 53)
4. Ročico čoka potisnite v položaj za čok. (Sl. 54)
5. Izdelek držite ob tleh. Z desno roko počasi povlecite ročico zaganjalne vrvice, dokler ne začutite upora. Hitro in silovito vlecite za ročico zaganjalne vrvice, dokler ne slišite, da se je motor zagnal. (Sl. 55)

**Opomba:** Zaganjalne vrvice ne navijajte okoli zapestja. (Sl. 56)



**POZOR:** Zaganjalne vrvice nikoli ne izvlecite do konca in ne izpustite ročice zaganjalne vrvice. Izdelek se lahko tako poškoduje.

6. Ročico dušilnega ventila premaknite v delovni položaj in vlecite za ročico zaganjalne vrvice, dokler se motor ne zažene.
7. Rahlo potisnite ročico plina in pustite, da 60 sekund deluje pri majhni hitrosti.



**OPOZORILO:** Ne dotikajte se pokrova. Lahko se opečete, ob poškodbah pokrovčka svečke lahko pride tudi do električnega udara. Izdelka ne uporabljajte s poškodovanim pokrovčkom svečke.

## Zagon toplega motorja

1. Izklopno stikalo premaknite v položaj za zagon.
2. 10-krat pritisnite membrano črpalke za gorivo.
3. Ročico dušilnega ventila pomaknite v delovni položaj in vlecite za zaganjalno vrstico, dokler se motor ne zažene.

## Izklop izdelka

- Za zaustavitev motorja pritisnite izklopno stikalo. (Sl. 30)

**Opomba:** Izklopno stikalo se samodejno vrne v začetni položaj.

## Splošna delovna navodila



**OPOZORILO:** Bodite previdni, ko žagate drevo, ki je napeto. Pred ali po žaganju se lahko s sunkom vrne nazaj v svoj normalni položaj in zadane vas ali izdelek ter tako povzroči poškodbe.

- Očistite odprt prazen prostor na enem koncu delovnega območja in z delom začnite tam.
- Premikajte se v urejenem vrzoru po celotnem delovnem območju. (Sl. 57)
- Izdelek popolnoma premaknite v levo in desno, da z vsakim obratom očistite širino 4–5 m.
- Očistite dolžino 75 m, preden se obrnete in greste nazaj. Ob premikanju naprej s seboj premikajte tudi posodo za gorivo.
- Premikajte se v smeri, v kateri ne prečkate jarkov in ovir več, kot je to potrebno.
- Premikajte se v smeri, v kateri odrezano rastlinje zaradi vetra pada na očiščeno območje. (Sl. 58)
- Premikajte se vzdolž pobočja in ne navzgor in navzdol.

## Obrezovanje trave z nožem za travo

1. Med delovanjem izdelka noge držite narazen. Prepričajte se, da so vaše noge trdno na tleh.
2. Podporno skledo rahlo odložite na tla. S tem preprečite, da bi se rezilo dotaknilo tal.
3. Za čisti hod uporabite stransko gibanje od desne proti levi. Za rezanje uporabite levo stran rezila (položaj ure med 8.00 in 12.00). (Sl. 59)
4. Med odstranjevanjem trave rezilo nagnite v levo.



**Opomba:** Trava se enostavno nabira v kosilni nitki.

5. Za povratni hod uporabite stransko gibanje od leve proti desni.
6. Med delom vzdržujte enak ritem.
7. Premaknite se naprej in noge trdno ohranjajte na tleh.
8. Izklopite motor.
9. Izdelek odstranite s sponke na oprtniku.
10. Izdelek postavite na tla.
11. Zberite odrezan material.

## Prerezovanje trave s kosilno glavo

### Košnja

(Sl. 60)

Za optimalne rezultate:

- Trimer držite tako, da je kosilna glava tik nad tlemi.
- Kosilno glavo držite pod rahlim kotom.
- Pustite, da konec kosilne nitke udarja ob tla okoli predmetov.

### Obrezovanje trave

1. Kosilno glavo držite tik nad tlemi pod kotom. Kosilne nitke ne potiskajte v travo. (Sl. 61)
2. Skrajšajte kosilno nitko za 10–12 cm/4–4,75 in.
3. Znižajte št. vrt. motorja, da ne poškodujete rastlin.
4. Ko obrezujete travo v bližini predmetov, uporabljajte 80 % plina. (Sl. 62)

## Košenje trave

1. Pri košnji naj bo kosilna nitka vedno vzporedna s tlemi. (Sl. 63)
2. Kosilne glave ne potiskajte ob tla. To lahko povzroči poškodbe tal in izdelka.
3. Kosilna glava se ne sme konstantno dotikati tal, saj se lahko poškoduje.
4. Ko izdelek med košnjo premikate levo in desno, uporabljajte polni plin. Kosilna nitka naj bo vzporedna s tlemi. (Sl. 64)

## Pometanje trave

Zračni tok iz vrteče se kosilne nitke je mogoče uporabiti za odstranjevanje trave z določenega območja.

1. Kosilno glavo in njeno nitko držite vzporedno s tlemi, in sicer nad tlemi.
2. Dodajte polni plin.
3. Kosilno glavo premikajte od ene strani na drugo in tako pometite travo.



**OPOZORILO:** Očistite pokrov kosilne glave vsakič, ko nameščate novo kosilno nitko, in tako preprečite neravnovesje in vibracije pri ročajih. Preglejte tudi druge dele kosilne glave in jih po potrebi očistite.

## Zamenjava kosilne nitke

Glejte zadnjo stran navodil za uporabo.

# Vzdrževanje

## Uvod



**OPOZORILO:** Pred izvajanjem vzdrževalnih del morate prebrati in razumeti poglavje o varnosti.

Za servisiranje in popravila na izdelku posebno usposabljanje ni potrebno. Zagotavljamo, da vam bodo na voljo strokovna popravila in servisiranje. Če vaš prodajalec ni pooblaščen serviser, ga povprašajte, kje je naslednja najbližja pooblaščen servisna delavnica.

## Urnik vzdrževanja

Vzdrževanje	Dnevno	Teden-sko	Mesečno
Očistite zunanjo površino.	X		
Očistite zračni filter. Po potrebi jih zamenjajte.	X		
Preverite delovanje zapore plina in plin.	X		
Preglejte izklopno stikalo.	X		
Preglejte ščitnike.	X		
Preglejte kosilno glavo.	X		
Preglejte zaklepno matico.	X		

Vzdrževanje	Dnevno	Teden- sko	Mesečno
Preglejte izdelek in zagotovite, da ne pušča goriva.	X		
Poskrbite, da je nož za travo poravnán s središčem, da je nabrušen in da nima poškodb pri nožu ali središčni odprtini.	X		
Prepričajte se, da se rezalni priključek ne vrti s hitrostjo prostega teka.	X		
Nanesite mast na dvodelno gred.		X	
Preglejte ročico zaganjalne vrvice in zaganjalno vrvico.		X	
Preglejte mast kotnega prenosa.		X	
Očistite zunanost svečke. Odstranite svečko in izmerite razmak med elektrodama. Nastavite razmak med elektrodama ali pa zamenjajte svečko.		X	
Očistite hladilni sistem.		X	
Očistite mrežico lovilnika isker na dušilniku.		X	
Očistite zunanjo površino uplinjalnika in območje okrog njega.		X	
Preverite, ali je filter goriva onesnažen.		X	
Preverite, ali je cev goriva poškodovana.		X	
Preverite vse kable in povezave.		X	
Preverite, ali so sklopka, vzmeti sklopke in boben sklopke obrabljeni.			X
Zamenjajte svečko.			X

## Prilagajanje hitrosti prostega teka

Pred prilagajanjem hitrosti prostega teka zagotovite, da je zračni filter čist in da je nameščen pokrov zračnega filtra.

1. Vijak za hitrost prostega teka z oznako "T" obrnite v smeri vrtenja urinih kazalcev, dokler se rezalni priključek ne začne vrteti. (Sl. 65)
2. Vijak za hitrost prostega teka z oznako "T" obrnite v nasprotni smeri vrtenja urinih kazalcev, dokler se rezalni priključek ne ustavi.
3. Hitrost prostega teka mora biti nižja od hitrosti, pri kateri se rezalni priključek začne vrteti. Hitrost prostega teka je nastavljena pravilno, ko motor deluje enakomerno v vsakem položaju.

## Preverjanje dušilnika



**OPOZORILO:** Nikoli ne uporabljajte izdelka s poškodovanim dušilnikom.

(Sl. 32)



**OPOZORILO:** Izpušni plini iz motorja so vroči in lahko vsebujejo iskre, ki lahko povzročijo požar. Izdelka zato nikoli ne

vžigajte v zaprtih prostorih ali v bližini vnetljivih snovi!

Dušilnik zmanjšuje nivo hrupa na najnižjo možno raven in odvaja izpušne pline stran od uporabnika.

- Prepričajte se, da je dušilnik pravilno nameščen na izdelek in ni poškodovan. (Sl. 66)

## Čiščenje hladilnega sistema

- Očistite dovod zraka (A) na zaganjalniku in hladilnih rebrih (B) na valju s ščetko. (Sl. 67)

## Preverjanje svečke



**POZOR:** Uporabite priporočeno svečko. Glejte *Tehnični podatki na strani 428*. Če uporabite neustrezno svečko, se lahko izdelek poškoduje.

1. Če se pojavijo težave pri zagonu ali delovanju izdelka ali če izdelek v prostem teku ne deluje ustrezno, preverite, ali so se na svečki nabrale obloge. Tveganje za pojav oblog na elektrodah svečke lahko zmanjšate tako, da naredite naslednje:
  - a) preverite, ali je hitrost prostega teka pravilno nastavljena,
  - b) zagotovite, da je mešanica goriva ustrezna,
  - c) zagotovite, da je zračni filter čist.

- Če je svečka umazana, jo očistite.
- Prepričajte se, da je razmak pri elektrodi pravilen. Glejte razdelek *Tehnični podatki na strani 428*. (Sl. 68)
- Svečko zamenjajte enkrat mesečno ali po potrebi pogosteje.

## Nanos masti na dvodelno gred

- Nanesite mast na končni del pogonske gredi na vsakih 30 delovnih ur. (Sl. 69)

## Čiščenje zračnega filtra

- Odstranite pokrov zračnega filtra in zračni filter. (Sl. 70)
- Zračni filter očistite s toplo milnico. Počakajte, da se zračni filter posuši, preden ga znova namestite.
- Če je zračni filter preveč umazan, da bi ga lahko temeljito očistili, ga zamenjajte. Če je zračni filter poškodovan, ga zamenjajte.
- Če ima izdelek penasti zračni filter, nanesite olje za zračni filter. Olje za zračni filter nanesite samo na penasti filter. Olja ne nanašajte na filter iz filca.

## Nanos olja na zračni filter



**POZOR:** Vedno uporabite Husqvarna posebno olje za zračni filter. Ne uporabljajte drugih vrst olja.



**OPOZORILO:** Nadenite si zaščitne rokavice. Olje za zračne filtre olja lahko povzroči draženje kože.

- Zračni filter vstavite v plastično vrečko.
- V plastično vrečko vlijte olje.
- Rzgnite plastično vrečko, da se olje enakomerno razporedi po celotnem zračnem filtru.
- Odvečno olje v plastični vrečki potisnite iz zračnega filtra. (Sl. 71)

## Polnjenje kotnega prenosa z mastjo

- Kotni prenos mora biti do treh četrtin napolnjen z mastjo za kotne prenose. (Sl. 72)

## Nastavitev žice plina

- Prepričajte se, da je žica plina napeta in ne dovaja plina izdelku.
- Prilagodite matico na žici plina. (Sl. 73)
- Zategnite zaklepne matice.

## Odpravljanje težav

### Motorja ni mogoče zagnati

Kontrola	Možen vzrok	Postopek
Izklopno stikalo.	Prepričajte se, da je izklopno stikalo v položaju za izklop.	Izklopno stikalo naj zamenja pooblaščen servisna delavnica.
Zaskočne kljukice zaganjalnika.	Zaskočne kljukice zaganjalnika se ne morejo prosto premikati.	Odstranite pokrov zaganjalnika in očistite območje zaskočnih kljukic zaganjalnika. Glejte <i>Pregled izdelka na strani 416</i> .
		Za pomoč prosite pooblaščen servisno delavnico.
Rezervoar za gorivo.	Neprava vrsta goriva.	Izpraznite rezervoar za gorivo in ga napolnite s pravilnim gorivom.

Kontrola	Možen vzrok	Postopek
Svečka.	Svečka je umazana ali mokra.	Poskrbite, da je svečka suha in čista.
	Razmak med elektrodama vžigalne svečke ni pravilen.	Očistite svečko. Prepričajte se, da je razmak med elektrodama pravilen. Prepričajte se, da ima svečka zaščito proti motnjam. Ustrezen razmak med elektrodama si oglejte v tehničnih podatkih.
	Svečka ni čvrsto nameščena.	Zategnite svečko.

## Motor se zažene, vendar se ponovno zaustavi

Kontrola	Možen vzrok	Postopek
Rezervoar za gorivo	Neppravilna vrsta goriva.	Izpraznite rezervoar za gorivo in ga napolnite s pravilnim gorivom.
Zračni filter	Zračni filter je zamašen.	Očistite zračni filter.
Uplinjalec	Motor ne preide pravilno v prosti tek.	Obrnite se na servisnega zastopnika.

## Prevoz in skladiščenje

- Pred vsakim shranjevanjem se mora izdelek ohladiti.
- Preden prevažate in skladiščite izdelek in gorivo, se prepričajte, da izdelek ne pušča in da ni hlapov. Iskre ali odprti plamen, npr. z električnih naprav ali kotlov, lahko zanetijo ogenj.
- Za prevoz in skladiščenje goriva vedno uporabite odobrene posode.
- Pred transportom ali dolgotrajnim skladiščenjem izpraznite posodo za gorivo. Gorivo zavržite na temu primernem zbirnem mestu.
- Med prevozom in skladiščenjem namestite transportno zaščito.
- Pokrov svečke odstranite s svečke.
- Med prevozom pritrдите izdelek. Prepričajte se, da se ne more prestaviti.
- Pred dolgotrajnim skladiščenjem očistite izdelek in na njem opravite servis.

## Tehnični podatki

### Tehnični podatki

	B26PS
<b>Motor</b>	
Gibna prostornina valja v cm <sup>3</sup>	26,2
Vrtina valja, mm	35,8
Globina, mm	26
Število vrtljajev prostega teka, vrt/min	2700–3300

	<b>B26PS</b>
Priporočeno najvišje število vrtljajev, vrt/min	11800
Hitrost pogonske gredi, vrt/min	8700
Največja izhodna moč motorja, v skladu z ISO 8893, kW/KM pri vrt/min	0,75/1,0 pri 8500
Dušilnik z katalizatorjem	Da
Vžigalni sistem z regulacijo hitrosti	Da
<b>Vžigalni sistem</b>	
Svečka	TORCH CMR7H
Razmik elektrod, mm	0,65
<b>Sistem za gorivo in mazanje</b>	
Kapaciteta rezervoarja goriva, cm <sup>3</sup> /litri	550/0,55
<b>Teža</b>	
Brez goriva, rezilnega priključka in ščitnika, kg	5,4
<b>Emisije hrupa<sup>76</sup></b>	
Raven zvočne moči, izmerjena v dB (A)	109
Raven zvočne moči, zajamčena L <sub>WA</sub> v dB(A)	112
<b>Nivoji hrupa<sup>77</sup></b>	
Ekvivalentna raven zvočnega tlaka pri uporabnikovem ušesu, izmerjena v skladu s standardoma EN ISO 11806 in ISO 22868, dB(A):	
Opremljeno s kosilno glavo (originalno)	96
Opremljeno z nožem za travo (originalnim)	99
<b>Ravni vibracij<sup>78</sup></b>	
Ekvivalentne ravni tresljajev ( $a_{hv,eq}$ ) pri ročajih, izmerjene v skladu z EN ISO 11806 in ISO 22867, m/s <sup>2</sup> :	
Opremljeno s kosilno glavo (originalno), levo/desno	6,89/6,80
Opremljeno z nožem za travo (originalnim), levo/desno	6,05/7,30

<sup>76</sup> Emisije hrupa v okolje, merjene kot moč zvoka (L<sub>WA</sub>), v skladu z direktivo ES 2000/14/ES. Navedena raven zvočne moči izdelka je bila izmerjena z originalnim rezalnim priključkom, ki dosega najvišjo raven. Razlika med zajamčeno in izmerjeno ravno zvočne moči je v tem, da zajamčena raven zvočne moči, v skladu z direktivo 2000/14/ES, vključuje tudi razpršitev izmerjenih vrednosti in razlike med različnimi izdelki istega modela.

<sup>77</sup> Zabeleženi podatki za ekvivalentno raven zvočnega tlaka imajo tipično statistično razpršitev (standardni odklon) 2,5 dB(A).

<sup>78</sup> Zabeleženi podatki za ekvivalentno raven vibracij imajo tipično statistično razpršitev (standardni odklon) 1,5 m/s<sup>2</sup>.

---

## Dodatna oprema

---

### Pribor

Odobren pribor	Vrsta	Ščitnik rezalnega priključka
M10LH Navoj vretena gredi		
Nož/rezilo za travo	Grass 200-4 1" (premer 200, 4 zobje)	580 30 50-01
Kosilna glava	P25 (2,4-mm kabel)	580 30 50-01

Za specifične modele so priporočeni sledeči dodatki.

Homologirani priključki	Št. izd.	Za model
Priključek kultivatorja	577 61 62-02	B26PS
Priključek za pihalnik	577 61 62-03	B26PS
Priključek za košnjo robov	577 61 62-04	B26PS
Priključek višinskega obrezovalnika	577 61 62-05	B26PS
Priključek obrezovalnika žive meje	967 17 64-01	B26PS
Priključek kosilnice	577 61 62-06	B26PS

# Izjava ES o skladnosti

## Izjava ES o skladnosti

Pri podjetju Husqvarna AB, SE-561 82 Huskvarna, ŠVEDSKA, Tel. +46 36 146500 na lastno odgovornost izjavljamo, da je predstavljeni izdelek:



Opis	Bencinski obrezovalnik trave/motorna kosa
Znamka	McCulloch
Platforma/model	AT26CSMC/B26PS
Serijska številka	Serijske številke od letnika 2017 dalje

John Thompson, Produktni vodja za direktor oddelka za trženje EUAP. (Pooblaščen predstavnik podjetja Husqvarna AB in odgovorna oseba za tehnično dokumentacijo.)

v celoti skladen z naslednjimi direktivami in uredbami EU:

Direktiva/uredba	Opis
2006/42/EC	o strojih
2014/30/EU	o elektromagnetni združljivosti
2000/14/EC	o emisijah hrupa v okolico
2011/65/EU	o omejevanju uporabe nekaterih nevarnih snovi v električni in elektronski opremi

Usklajeni standardi in/ali tehnične specifikacije v veljavi:

EN ISO 12100: 2010, CISPR 12:2007+A1:2009, EN ISO 11806-1:2011, EN ISO 14982:2009, EN 50581:2012

V skladu s prilogo V so deklarirane ravni zvoka:

Izmerjena raven zvočne moči: 109 dB(A)

Zagotovljena raven zvočne moči: 112 dB(A)

TÜV Rheinland N.A. je v imenu družbe Husqvarna AB opravil prostovoljni tipski pregled in sestavil dokument AM 50270951 – Certifikat o skladnosti z Direktivo Sveta 2006/42/EC o strojih.

Certifikat o opravljenem tipskem pregledu velja za vse proizvodne lokacije in države porekla, navedene na izdelku.

Dobavljeni bencinski obrezovalniki trave oziroma motorne kose so enaki primerku, na katerem je bil opravljen pregled.

Podpisani v imenu: Husqvarna AB, Huskvarna, Švedska, 2017-11-30.

# İçindekiler

Giriş.....	432	Sorun gideme.....	443
Güvenlik.....	433	Taşıma ve saklama.....	444
Montaj.....	438	Teknik veriler.....	444
Kullanım.....	439	Aksesuarlar.....	445
Bakım.....	441	AT Uyumluluk Bildirimi.....	447

## Giriş

### Ürün açıklaması

Bu ürün, yanmalı motorlu bir çalı tırpanıdır.

Kullanım sırasında güvenliğiniz ve verimliliği artırmak için sürekli olarak çalışmalar yapılmaktadır. Daha fazla bilgi için lütfen servis bayinizle görüşün.

### Kullanım amacı

Ürün, farklı bitki türlerini kesmek için bir çim bıçağıyla veya misina kafa ile kullanılabilir. Ürünü çim budama ve

çim temizleme işleri dışında kullanmayın. Çim kesmek için çim bıçağını veya misina kafayı kullanın.

**Not:** Kullanım ulusal veya yerel yönetmelikler tarafından düzenlenebilir. Belirlenmiş yönetmeliklere uyun.

### Ürüne genel bakış

(Şek. 1)

1. Misina kafa
2. Gres doldurma kapağı, ayna dişli
3. Ayna dişli
4. Kesme donanımı siperliği
5. Mil
6. Şaft kavraması
7. Yarım daire şeklindeki tutamak
8. Gaz tetiği
9. Durdurma anahtarı
10. Gaz tetiği kilidi
11. Buji kapağı ve buji
12. Çalıştırma ipi tutma yeri
13. Yakıt tankı
14. Hava filtresi kapağı
15. Yakıt pompası diyaframı haznesi
16. Jikle kontrolü
17. Çalıştırma diski
18. Kullanım kılavuzu
19. Anahtar
20. Bıçak
21. J kulpu
22. Destek flanş
23. Pul
24. Kilitleme somunu
25. Taşıma askısı
26. Askı halkası
27. Kilit pimi

28. Nakliye koruyucusu

### Ürün üzerindeki semboller

- (Şek. 2) UYARI! Dikkatli olun ve ürünü doğru kullanın. Bu ürün, operatör ya da başkaları açısından ciddi yaralanmalara veya ölüme neden olabilir.
- (Şek. 3) Bu ürünü kullanmadan önce kullanım kılavuzunu dikkatlice okuyun ve talimatları anladığınızdan emin olun.
- (Şek. 4) Üzerinize nesne düşebilecek yerlerde koruyucu baret kullanın. Onaylanmış kulak koruma ekipmanı kullanın. Onaylı koruyucu gözlük kullanın.
- (Şek. 5) Ürün, geçerli AT direktiflerine uygundur.
- (Şek. 6) Ürün, nesne fırlatarak yaralanmaya neden olabilir.
- (Şek. 7) Ürünü kullanırken başka kişilerle ve hayvanlarla aranızda en az 15 m mesafe bırakın.
- (Şek. 8) Kesme ataşmanı anında kesemediği bir nesneye dokunursa bıçak saplanması riski oluşur. Ürün, uzuvların kesilmesine neden olabilir. Ürünü kullanırken başka kişilerle ve hayvanlarla aranızda en az 15 m mesafe bırakın.
- (Şek. 9) Çıkış milinin maksimum hızı.



- (Şek. 10) Oklar, tutacağıın konumunun sınırlarını gösterir.
- (Şek. 11) Onaylı koruyucu eldiven kullanın.
- (Şek. 12) Ağır işler için elverişli, kaymaya dirençli botlar kullanın.
- (Şek. 13) Uzun saçların omuzlarınızın üstünde toplandığından emin olun.
- (Şek. 14) Yakıt pompası diyaframı haznesi.
- (Şek. 15) Jikle: Jikle kontrolünü jikle konumuna getirin.
- (Şek. 16) Jikle kontrolünü ÇALIŞTIRMA konumuna getirin.
- (Şek. 17) Yakıt.
- (Şek. 18) Avrupa Direktifi 2000/14/AT ve Yeni Güney Galler mevzuatı "Çevre Koruma Operasyonları (Gürültü Kontrolü) Yönetmeliğı 2017" uyarınca çevreye yayılan gürültü emisyonu. Gürültü emisyonu verileri makine etiketinde ve Teknik veriler bölümünde bulunabilir.

yyyyhhxxxx Nominal değerler plakası seri numarasını gösterir. yyyy üretim yılı, hh ise üretim haftasıdır.

**Not:** Ürünün üzerindeki diğer semboller/etiketler, bazı pazarların sertifikalandırma gereklilikleri ile ilgilidir.

## Avrupa V Emisyonları



**UYARI:** Motorun kurcalanması bu ürünün AB tip onayını geçersiz kılar.

## Ürün sorumluluğı

Ürün sorumluluğı yasalarında belirtildiğı üzere;

- ürünün hatalı bir şekilde onarılması,
- ürünün, üretici tarafından onaylanmayan veya üreticiden alınmayan parçalarla tamir edilmesi,
- üründe, üreticiden alınmayan veya üretici tarafından onaylanmayan bir aksesuar bulunması,
- ve ürünün, onaylı bir servis merkezinde veya yetkili bir kurum tarafından tamir edilmemesi durumunda oluşabilecek hasarlardan sorumlu değildir.

## Güvenlik

### Güvenlik tanımları

Kılavuzdaki önemli kısımları vurgulamak için uyarılar ve notlar kullanılmıştır.



**UYARI:** Kılavuzdaki talimatlara uyulmadığı takdirde operatör veya çevredeki kişiler için ciddi yaralanma veya ölüm tehlikesi varsa kullanılır.



**DİKKAT:** Kılavuzdaki talimatlara uyulmadığı takdirde ürünün, diğer malzemelerin veya çevrenin zarar görme riski olduğunda kullanılır.

**Not:** Belirli bir durumda bilgi verilmesi gerektiğinde kullanılır.

### Genel güvenlik talimatları



**UYARI:** Ürünü kullanmadan önce aşağıdaki uyarı talimatlarını okuyun.

- Ürünü doğru şekilde kullanın. Yaralanma veya ölüm, hatalı kullanımın olası sonuçlarıdır. Ürünü, yalnızca bu kılavuzda belirtilen işler için kullanın. Ürünü başka işler için kullanmayın.

- Bu kılavuzdaki talimatlara uyun. Güvenlik sembollerine ve güvenlik talimatlarına uyun. Operatörün talimatlara ve sembollere uymaması yaralanma, hasar veya ölümlle sonuçlanabilir.
- Bu kılavuzu atmayın. Ürününüzü monte etmek, çalıştırmak ve iyi durumda tutmak için talimatlara başvurun. Atışmanların ve aksesuarların doğru kurulumu için talimatlara başvurun. Yalnızca onaylanmış atışmanları ve aksesuarları kullanın.
- Hasarlı ürünü kullanmayın. Bakım takvimine uyun. Yalnızca bu kılavuzda ilgili talimatı bulduğunuz bakım çalışmalarını gerçekleştirin. Diğer tüm bakım işlerini onaylı bir servis merkezi yapmalıdır.
- Bu kılavuz, ürünü kullanırken oluşabilecek tüm durumları kapsayamaz. Dikkatli olun ve sağduyunuzu kullanın. Durumdan emin değilseniz ürünü kullanmayın veya ürün üzerinde bakım yapmayın. Bilgi almak için bir ürün uzmanına, bayinize, servis noktasına veya onaylı servis merkezine danışın.
- Ürünü monte etmeden, saklamadan veya ürün üzerinde bakım yapmadan önce buji kablosunun bağlantısını kesin.
- Orijinal özellikleri değiştirilmişse ürünü kullanmayın. Üreticinin onayı olmadan ürünün bir parçasını değiştirmeyin. Yalnızca üretici tarafından onaylanmış parçaları kullanın. Hatalı bakım çalışmaları, yaralanma veya ölümlle sonuçlanabilir.

- Motordan çıkan dumanları solumayın. Motordan çıkan egzoz dumanlarını uzun süre solumak sağlık açısından risklidir.
- Ürünü kapalı yerlerde veya yanıcı maddelerin yakınında çalıştırmayın. Egzoz dumanları sıcaktır ve bir yangına neden olabilecek kıvılcıklar içerebilir. Nefessiz kalma veya karbon monoksit nedeniyle yeterli hava akışının olmaması yaralanmaya veya ölüme sebep olabilir.
- Bu ürünü kullandığınızda motor, elektromanyetik bir alan oluşturur. Elektromanyetik alan, tıbbi implantlara zarar verebilir. Ürünü kullanmadan önce doktorunuzla ve tıbbi implant üreticinizle iletişime geçin.
- Ürünü, bir çocuğun kullanmasına izin vermeyin. Talimatlar hakkında bilgisi olmayan birinin ürünü çalıştırmasına izin vermeyin.
- Fiziksel veya zihinsel kapasitesi düşük olan bir kişi ürünü kullanırken daima gözetim altında tutun. Sorumluluk sahibi bir yetişkin her zaman orada olmalıdır.
- Ürünü, çocukların ve onaylanmayan kişilerin ulaşamayacağı bir yere kilitleyin.
- Ürün, nesnelere fırlatarak yaralanmaya sebep olabilir. Yaralanma veya ölüm riskini azaltmak için güvenlik talimatlarına uyun.
- Motor açırken üründen uzaklaşmayın.
- Oluşabilecek kazalardan operatör sorumludur.
- Ürünü kullanmadan önce parçaların hasarlı olmadığından emin olun.
- Ürünü kullanmadan önce diğer insanlardan veya hayvanlardan en az 15 m (50 ft) uzakta olduğunuzdan emin olun. Etrafınızdaki kişilerin ürünü kullanacağınıza bildiklerinden emin olun.
- Ulusal veya yerel yasalara uyun. Bazı koşullarda bu yasalar, ürünün kullanımını önleyebilir veya kısıtlayabilir.
- Ürünü yorgunken veya alkol, uyuşturucu ya da ilaç etkisi altındayken kullanmayın. Bu maddeler; görmenizi, dikkatinizi, koordinasyonunuzu ya da karar alma yetinizi etkileyebilir.

## Montaj için güvenlik talimatları



**UYARI:** Ürünü kullanmadan önce bu talimatları dikkatle okuyun ve bunlara uyun.

- Ürünü monte etmeden önce aküyü üründen çıkarın.
- Onaylı koruyucu eldiven kullanın.
- Bir testere bıçağı veya çim bıçağı kullanırken doğru gidonun, bıçak siperliğinin ve kuşam askılığın ürüne takıldığından emin olun.
- Hasarlı veya yanlış yerleştirilmiş bir siperlik yaralanmalara olabilir. Onaylı siperliği takılmadan bir kesme donanımını kullanmayın.
- Ürünü çalıştırmadan önce kapağı ve mili doğru şekilde monte ettiğinizden emin olun.

- Çalıştırma diski ve destek flanşı, kesme donanımının orta deliğine doğru şekilde yerleşmelidir. Yanlış şekilde takılan kesme donanımı yaralanmaya veya ölüme neden olabilir.
- Ürünü güvenli bir şekilde çalıştırmak ve operatörün veya başkalarının yaralanmasını önlemek için ürünün kuşam askılığın daima doğru şekilde takılması gerekir.

## Kullanım için güvenlik talimatları

- Ürünü kullanmadan önce ürünün tamamen monte edildiğinden emin olun.
- Çalıştırmadan önce ürünü, yakıt tankını doldurduğunuz konumdan 3 m (10 ft) uzağa taşıyın. Ürünü düz bir yüzeye yerleştirin. Kesme donanımının yere veya diğer cisimlere temas etmediğinden emin olun.
- Ürün, nesnelere fırlatılmasına neden olabilir; bu durum gözlere zarar verebilir. Ürünü kullanırken daima onaylı bir koruyucu gözlük takın.
- Dikkatli olun; çalışma sırasında bir çocuk siz fark etmeden ürüne yaklaşabilir.
- Çalışma alanında insanlar varsa ürünü çalıştırmayın. Çalışma alanına biri girerse ürünü durdurun.
- Her zaman ürünün kontrolünün sizde olduğundan emin olun.
- Bir kaza oluşması durumunda yardım alamayacak durumdaysanız ürünü kullanmayın. Her zaman ürünü kullanmaya başlamadan önce diğer kişilerin ürünü kullanacağınıza bildiğinden emin olun.
- Güvenlik alanında hiçbir insan veya hayvan bulunmadığından emin olmadan ürünle dönüş yapmayın.
- Çalışmaya başlamadan önce çalışma alanındaki tüm istenmeyen nesnelere kaldırın. Kesme donanımı bir nesneye çarparsa nesne fırlayabilir ve yaralanmaya sebep olabilir. İstenmeyen nesnelere, kesme donanımının etrafına dolanabilir ve hasara neden olabilir.
- Kötü hava koşullarında (sis, yağmur, kuvvetli rüzgar, yıldırım düşme riski veya diğer hava koşulları) ürünü kullanmayın. Kötü hava nedeniyle tehlikeli koşullar (ör. kaygan yüzeyler) oluşabilir.
- Rahatça hareket edebildiğinizden ve dengeli bir pozisyonda çalışabildiğinizden emin olun.

(Şek. 19)

- Ürünü kullanırken düşme ihtimaliniz olmadığından emin olun. Ürünü kullanırken eğilmeyin.
- Ürünü daima iki elinizle tutun. Ürünü vücudunuzun sağ tarafında tutun.

(Şek. 20)

- Ürünü, kesme donanımı bel hizasının altında kalacak şekilde kullanın.
- Jikle kontrolü, motor başladığında jikle konumdaysa kesme donanımı dönmeye başlar.
- Motor durduktan sonra ayna dişliye dokunmayın. Ayna dişli, motor durduktan sonra sıcak olur. Sıcak bölgeler yaralanmaya sebep olabilir.

- Ürünü taşımadan önce motoru durdurun.
- Motor açıkken ürünü yere koymayın.
- Üründeki istenmeyen malzemeleri çıkarmadan önce motoru durdurun ve kesme donanımının durmasını bekleyin. Siz veya bir yardımcı kesilen malzemeleri temizlemeden önce kesme donanımının durmasını bekleyin.

## Kişisel koruyucu ekipman



**UYARI:** Ürünü kullanmadan önce aşağıdaki uyarı talimatlarını okuyun.

- Ürünü kullanırken daima onaylı kişisel koruyucu ekipmanları kullanın. Kişisel koruyucu ekipmanlar yaralanma riskini tamamen engelleyemez ancak bir kaza durumunda yaralanmanın derecesini azaltır. Bayinizin doğru ekipmanı seçmenize yardımcı olmasını sağlayın.
- Nesnelere düşme riski bulunan yerlerde koruyucu kask kullanın.

(Şek. 21)

- Yeterli gürültü azaltması sağlayan onaylı kulak koruma ekipmanını kullanın. Uzun süre gürültüye maruz kalınması sürekli işitme bozukluğuna yol açabilir.

(Şek. 22)

- Onaylı koruyucu gözlük kullanın. Vizör kullanıyorsanız onaylı koruma gözlüğü de kullanmanız gerekir. Onaylı koruma gözlükleri ABD'de ANSI Z87.1, AB ülkelerinde EN 166 standardıyla uyumlu olmalıdır.

(Şek. 23)

- Kesme donanımını takma, kontrol etme veya temizleme gibi eldiven gerektiren durumlarda eldiven kullanın.

(Şek. 24)

- Sağlam, kaymaz botlar kullanın.

(Şek. 25)

- Sağlam kumaştan yapılmış kıyafetler kullanın. Daima kalın ve uzun pantolonlarla uzun kollu kıyafetler kullanın. Çalıllara ve dallara takılabilecek bol kıyafetler kullanmayın. Takı takmayın; şort, sandalet giymeyin veya çıplak ayakla dolaşmayın. Saçınızı güvenli bir şekilde omuz hizasının üzerinde toplayın.
- İlk yardım ekipmanını yakında bulundurun.

(Şek. 26)

## Ürünün üzerindeki güvenlik aletleri



**UYARI:** Ürünü kullanmadan önce aşağıdaki uyarı talimatlarını okuyun.

- Güvenlik araçları arızalı olan bir ürünü kullanmayın.

- Güvenlik araçlarını düzenli olarak kontrol edin. Bkz. *Bakım takvimi sayfa: 441.*
- Güvenlik araçları arızalıysa Husqvarna bayinizle görüşün.

## Gaz tetiği kilidini kontrol etme

1. Gaz tetiği kilidinin (A) ve gaz tetiğinin (B) serbestçe hareket ettiğinden ve dönüş yayının düzgün çalıştığından emin olun. (Şek. 27)
2. Gaz tetiği kilidine basın ve tetiği serbest bıraktığınızda başlangıç konumuna döndüğünden emin olun. (Şek. 28)
3. Gaz tetiği kilidi serbest bırakıldığında gaz tetiğinin rölanti konumunda sabitlendiğinden emin olun. (Şek. 29)
4. Ürünü çalıştırın ve tam gaz verin.
5. Gaz tetiğini serbest bırakın ve kesme donanımının durduğundan ve sabit kaldığından emin olun.



**UYARI:** Gaz tetiği rölanti konumundayken kesme donanımı hareket ederse karbüratör rölantisinin ayarlanması gerekir. Bkz. *Rölantin ayarlanması sayfa: 442.*

## Durdurma anahtarını kontrol etme

1. Motoru başlatın.
2. Durdurma düğmesini durdurma konumuna getirin ve motorun durduğundan emin olun. (Şek. 30)

## Kesme donanımı siperliğini kontrol etme



**UYARI:** Kesme donanımını onaylı ve doğru takılmış bir kesme donanımı siperliği olmadan kullanmayın. Kullandığınız kesme donanımı için daima tavsiye edilen kesme donanımı siperliğini kullanın; bkz. *Aksesuarlar sayfa: 445.* Hatalı veya arızalı kesme donanımı siperliği takılması ciddi yaralanmalara neden olabilir.

Kesme donanımı siperliği, operatöre doğru fırlayan nesnelere engeller. Kesme donanımına dokunduğunuzda oluşabilecek yaralanmaları da önler.

1. Motoru tamamen durdurun.
2. Çatlama gibi herhangi bir hasar olup olmadığını gözünüzle kontrol edin. (Şek. 31)
3. Hasar görmesi durumunda kesme ataşmanı siperliğini değiştirin.

## Susturucu

(Şek. 32)

- Susturucusu hasar görmüş motor kullanmayın. Hasarlı bir susturucu, gürültü düzeyini ve yangın riskini artırır. Yakında bir yangın söndürücü bulundurun.

- Susturucunun ürüne takılı olup olmadığını düzenli olarak kontrol edin.
- Motor açıkken motora veya susturucuya dokunmayın. Motor durduktan sonra motora veya susturucuya bir süre boyunca dokunmayın. Sıcak yüzeyler yaralanmalara sebep olabilir.
- Sıcak susturucu yangına neden olabilir. Ürünü yanıcı sıvıların veya dumanların yakınında kullanırken dikkatli olun.
- Susturucu hasar görmüşse susturucudaki parçalara dokunmayın. Parçalar kanserojen kimyasallar içerebilir.

#### Kilitleme somununun takılması ve çıkarılması



**UYARI:** Motoru durdurun, koruyucu eldiven kullanın ve kesme donanımının keskin kenarlarının çevresinde dikkatli olun.

Bazı kesme ataşmanı tiplerini sabitlemek amacıyla bir kilitleme somunu kullanılır. Kilitleme somunu soldan dışlıdır.

- Takmak için kilitleme somununu kesme ataşmanının dönme yönünün aksi yönünde sıkın.
- Kilitleme somununu çıkarmak için kilitleme somununu kesme ataşmanının dönme yönünde gevşetin.
- Kilitleme somununu gevşetmek ve sıkamak için uzun millî bir soket anahtarı kullanın. Resimdeki ok, soket anahtarını kullanabileceğiniz bölgeyi göstermektedir. (Şek. 33)



**UYARI:** Kilitleme somununu gevşetirken ve sıkarken bıçakla yaralanma riski vardır. Bunu yaparken bıçak siperliğinin elinizin yaralanmasını önlediğinden daima emin olmanız gerekir.

**Not:** Kilitleme somununu elinizle döndüremediğinizden emin olun. Naylon katın direnci en az 1,5 Nm değilse somunu değiştirin. Kilitleme somunu yaklaşık 10 defa takıldıktan sonra değiştirilmelidir.

#### Kesme ataşmanı



**UYARI:** Kesme ataşmanının üzerinde işlem yapılırken dönmemesi gerekir. Motoru durdurulduğundan emin olun. Kesme ataşmanı üzerinde bir işlem yapmadan önce buji kapağını çıkarın.



**UYARI:** Kesme ataşmanının zarar görmemiş olduğundan emin olun. Hasarlı kesme ataşmanı kazalara neden olabilir. Hasarlı kesme ataşmanını değiştirin.



**UYARI:** Doğru kesme ataşmanını kullanın. Kesme ataşmanını yalnızca önerdiğimiz siperliklerle kullanın. Bkz. *Aksesuarlar sayfa: 445.*

#### Kesme ataşmanı

- Daha kalın çimleri kesmek için bıçakları ve çim bıçaklarını kullanın.

(Şek. 34)

- Çimi kesmek için misina kafayı kullanın.

(Şek. 35)

- Kaza riskini azaltmak için bıçağın dişlerini düzgün bileylemiş halde tutun.

(Şek. 36)

- Kesme donanımında hasar veya çatlak olup olmadığına bakın. Hasarlı kesme donanımını değiştirin.
- Yalnızca önerilen kesme donanımı siperliklerine sahip kesme donanımlarını kullanın. Bkz. *Aksesuarlar sayfa: 445.*

#### Misina kafa



**UYARI:** Zararlı titreşimi önlemek amacıyla misinanın tamburun etrafına sıkıca ve düzgün şekilde sarıldığından mutlaka emin olun.

(Şek. 37)

- Yalnızca tavsiye edilen misina kafalarını ve misinaları kullanın.
- Yalnızca önerilen kesme donanımlarını kullanın.
- Küçük makineler küçük misina kafalar gerektirir; büyük makineler ise büyük misina kafalar gerektirir.
- Misinanın uzunluğu önemlidir. Uzun misinalar, aynı çapta daha kısa misinalardan daha fazla motor gücü gerektirir.
- Bıçme koruyucusu üzerindeki kesicinin sağlam olduğundan emin olun. Bu kesici, misinayı doğru uzunlukta kesmeye yarar.
- Kullanım ömrünü uzatmak için misinayı kullanmadan önce birkaç gün boyunca suda bekletin.

#### Çim bıçakları ve çim kesiciler

- Ürünü, onaylı bir çim bıçağıyla kullanın. Tüm gerekli parçaları düzgün bir şekilde takılmadan çim bıçağını kullanmayın. Kurulumun doğru yapıldığından ve uygun parçaların kullanıldığından emin olun. Yanlış kurulum, bıçakların yerinden çıkıp fırlayarak operatörün veya etrafta duranların ciddi bir şekilde yaralanmasına sebep olabilir.
- Bıçağı taşıırken veya bıçak üzerinde bakım yaparken koruyucu eldivenler takın.
- Çim bıçağı takılı bir ürünü kullanırken kafa koruma ekipmanı kullanın.

- Çim bıçakları ve çim kesiciler sert çimleri kesmek için kullanılır.
- Motor durdurulduktan sonra veya gaz tetiği serbest bırakıldıktan sonra dönmeye devam eden bir çim bıçağı yaralanmalara sebep olabilir. Herhangi bir bakım işlemi gerçekleştirmeden önce çim bıçağının tamamen durduğundan emin olun.
- Kesme donanımı üzerinde bir işlem yapmadan önce motoru durdurun. Kesme donanımının tamamen durduğundan emin olun. Kabloyu bujiden ayırın.
- Yalnızca onaylı kesme donanımını veya doğru şekilde bilenmiş bıçakları kullanın.
- Bıçağın dişlerini doğru şekilde bileylemiş biçimde tutun.
- Hasarlı kesme donanımı kullanmayın.
- Ürünü taşımada veya depolamadan önce çim bıçağına nakliye koryucusunu takın.

## Yakıt güvenliği



**UYARI:** Ürünü kullanmadan önce aşağıdaki uyarı talimatlarını okuyun.

- Yakıtı kapalı bir mekanda veya bir ısı kaynağının yakınında karıştırmayın.
- Ürünün üzerinde yakıt veya motor yağı varsa ürünü çalıştırmayın. İstenmeyen yakıtı/yağı temizleyin ve ürünün kurummasını bekleyin. Üründeki istenmeyen yakıtı temizleyin.
- Kıyafetlerinizde yakıt bulaşırına kıyafetlerinizi hemen değiştirin.
- Vücudunuza yakıt bulaştırmayın; bu, yaralanmaya sebep olabilir. Vücudunuza yakıt bulaşırına yakıtı temizlemek için su ve sabun kullanın.
- Ürüne ya da vücudunuza yağ veya yakıt dökerseniz motoru çalıştırmayın.
- Motorda sızıntı varsa ürünü çalıştırmayın. Motorda sızıntı olup olmadığını düzenli olarak kontrol edin.
- Yakıtlı uğraşırken dikkatli olun. Yakıt yanıcı ve dumanlar patlayıcıdır; yaralanmalara veya ölüme sebep olabilir.
- Yaralanmaya sebep olabileceğinden yakıt dumanını solumayın. Yeterli hava akışı olduğundan emin olun.
- Yakıtın veya motorun yakınında sigara içmeyin.
- Yakıtın veya motorun yakınına sıcak nesnelere koymayın.
- Motor açıkken yakıt eklemeyin.
- Yakıtı yenilemeden önce motorun soğuduğundan emin olun.
- Yakıtı yenilemeden önce yakıt tankı kapağını yavaşça açın ve basıncı dikkatlice tahliye edin.
- Kapalı bir alanda motora yakıt eklemeyin. Nefessiz kalma veya karbon monoksit nedeniyle yeterli hava

akışının olmaması yaralanmaya veya ölüme sebep olabilir.

- Yakıt tankı kapağını dikkatlice sıkın; aksi takdirde yangın çıkabilir.
- Çalıştırmadan önce ürünü, yakıt tankını doldurduğunuz konumdan en az 3 m (10 ft) uzağa taşıyın.
- Yakıt tankına çok fazla yakıt doldurmayın.
- Ürünü veya yakıt konteynerini taşıırken sızıntı olmadığından emin olun.
- Ürünü veya bir yakıt konteynerini açık ateşin, kıvılcımın veya pilot alevinin olduğu bir alana koymayın. Depolama alanında açık alev olmadığından emin olun.
- Yakıtı taşıırken veya depolarken yalnızca onaylı konteynerleri kullanın.
- Ürünü uzun süre saklamadan önce yakıt tankını boşaltın. Yakıtın nereye atılacağı konusunda yerel yasalara uyun.
- Ürünü uzun süre saklamadan önce temizleyin.
- Motorun kazara çalışmasını engellemek için ürünü depolamadan önce buji kapağını çıkarın.

## Bakım için güvenlik talimatları



**UYARI:** Ürünü kullanmadan önce aşağıdaki uyarı talimatlarını okuyun.

- Bakım gerçekleştirmeden önce motoru durdurun, kesme donanımının durduğundan emin olun ve ürünü soğumasına bırakın.
- Bakım gerçekleştirmeden önce buji kapağını çıkarın.
- Motordan gelen egzoz dumanı kokusuz, zehirli ve ölüme neden olabilecek son derece tehlikeli bir gaz olan karbon monoksit içerir. Ürünü iç mekanlarda veya kapalı alanlarda çalıştırmayın.
- Motordan çıkan egzoz dumanları sıcaktır ve kıvılcımlı olabilir. Ürünü kapalı yerlerde veya yanıcı maddelerin yakınında çalıştırmayın.
- Üretici tarafından onaylanmayan aksesuarlar ve değişiklikler ciddi yaralanmaya veya ölüme neden olabilir. Ürünü değiştirmeyin. Her zaman orijinal aksesuarlar kullanın.
- Bakım doğru bir şekilde ve düzenli olarak yapılmazsa yaralanma ve ürünün hasar görme riski artar.
- Bakımı yalnızca bu kullanım kılavuzunda önerilen şekilde yapın. Tüm diğer servis işlemlerini onaylı bir Husqvarna servis noktasına yaptırın.
- Yetkili bir Husqvarna servis noktasının ürüne düzenli olarak servis işlemi uygulamasını sağlayın.
- Hasarlı, aşınmış veya bozuk parçaları değiştirin.

# Montaj

## Giriş



**UYARI:** Ürünü monte etmeden önce güvenlik bölümünü okuyup anlamalısınız.



**UYARI:** Ürünün montajını yapmadan önce buji kablosunu bujiden çıkarın.

## J kulpunun takılması

1. Resme uyarak J kulpunu yarım daire şeklindeki tutamağa takın. Somunu sıkın. (Şek. 38)
2. J kulpunun, mil üstündeki okların arasına takıldığından emin olun.

## İki parçalı mili monte etme

1. Bağlantıyı gevşetmek için düğmeyi çevirin. (Şek. 39)
2. Kesme donanımının (A) tırnağını bağlantıdaki (B) delik ile hizalayın. (Şek. 40)
3. Donanımı tık sesi duyulana kadar bağlantıya doğru itin. (Şek. 41)
4. Topuzu tamamen sıkın. (Şek. 39)

## İki parçalı milin sökülmesi

1. Bağlantıyı gevşetmek için düğmeyi 3 tur veya daha fazla çevirin. (Şek. 39)
2. (C) düğmesine basıp basılı tutun.
3. Motor ünitesini sıkıca tutun.
4. Kesme donanımını bağlantıdan çıkarın. (Şek. 42)

## Kesme donanımını monte etme

Kesme donanımı bir kesme donanımını ve kesme donanımı siperliğini içerir.



**UYARI:** Koruyucu eldivenler kullanın.



**UYARI:** Daima kesme donanımı için önerilen kesme donanımı siperliğini kullanın. Bkz. *Aksesuarlar sayfada: 445.*



**UYARI:** Yanlış takılmış bir kesme donanımı yaralanmaya, hatta ölüme neden olabilir.

## Bıçak siperliği, çim bıçağı ve çim kesicinin takılması



**DİKKAT:** Siperliğin uzatma parçasının çıkarıldığından emin olun.

**Not:** Önerilen bıçak koruyucusunu kullanınız. Bkz. *Aksesuarlar sayfada: 445.*

1. Bıçak siperliğini mile takın. Bıçak siperliğini cıvatayla birlikte takın. (Şek. 43)
2. Çalıştırma diskini (B) çıkış mili üzerine takın.
3. Çalıştırma diskindeki deliklerden biri, dişli kovanındaki delikle hizalanıncaya kadar çıkış milini döndürün.
4. Kilit pimini (C) deliğe geçirerek mili kilitleyin.
5. Bıçağı (D), destek manşetini (E) ve destek flanşını (F) çıkış mili üzerine yerleştirin.
6. Somunu (G) takın. Kombine anahtarı kullanarak somunu 35-50 Nm torkla sıkın. Kombine anahtarın milini bıçak siperliğine mümkün olduğunca yakın tutun.
7. Somunu sıkılamak için kombine anahtar dönmeye yönünün tersine çevirin. (Şek. 44)

**Not:** Soldan dişli.

## Kesme donanımı siperliğinin ve misina kafanın takılması

1. Kesme donanımı siperliğini (A), cıvata (L) ile mile takın. (Şek. 45)
2. Çalıştırma diskini (B) çıkış mili üzerine takın. (Şek. 46)
3. Çalıştırma diskindeki delik, dişli kovanındaki delikle hizalanıncaya kadar çıkış milini döndürün.
4. Mili kilitlemek için deliğe küçük bir tornavida (C) yerleştirin.
5. Misina kafayı (H) dişli kutusuna sıkarak sabitlemek için saat yönünün tersine döndürün. (Şek. 47)

**Not:** Soldan dişli.

## Nakliye koruyucusunu takma

- Nakliye koruyucusunu bıçağa takın. (Şek. 48)

## Kuşam askılığın takılması



**UYARI:** Ürün, kuşam askılığa mutlaka doğru bir şekilde takılmış olmalıdır. Aksi takdirde ürünü güvenli şekilde kontrol edemez ve kendinizi veya başkalarını yaralayabilirsiniz.

Arızalı kuşam askılık kullanmayın. Çabuk çıkartma düğmesi bozuk olan bir taşıma askısını kullanmayın.

1. Taşıma askısını takınız.
2. Ürünü kuşam askılığa takın.
3. Kuşam askılığı en uygun çalışma konumuna ayarlayın.
4. Ürün ağırlığının omuzlarınıza eşit dağılması için yan kayışları ayarlayın. (Şek. 49)

5. Kuşam askılığı, kesme donanımı yere paralel olacak şekilde ayarlayın.
6. Kesme donanımını hafifçe yere bırakın. Ürünü düzgün bir şekilde dengelemek için kuşam askılık kelepçesini ayarlayın.

**Not:** Çim biçme makinesi kullanıyorsanız yerin yaklaşık 10 cm/4 inç üzerinde dengelenmelidir.

## Kullanım

### Giriş



**UYARI:** Ürünü kullanmadan önce güvenlik bölümünü okuyup anlamalısınız.

### Yakıt

Bu üründen iki zamanlı motor bulunur.



**DİKKAT:** Yanlış tür yakıtın kullanımı motor hasarına neden olabilir. Benzin ve iki zamanlı motor yağı karışımı kullanın.

### Hazır yakıt karışımı

- Motorun en iyi performansı göstermesi ve motor ömrünün uzaması için iyi kalite Husqvarna hazır alkolat yakıt karışımı kullanın. Zararlı egzoz dumanını azaltan bu yakıt, normal yakıtla kıyasla daha az zararlı kimyasal içerir. Bu yakıt yanma sonrası daha az kalıntı bıraktığından, motor bileşenlerini daha temiz tutar.

### Yakıtın karıştırılması

#### Benzin

- Maksimum %10 etanol içerikli iyi kalite kurşunsuz benzin kullanın.



**DİKKAT:** Oktan oranı 90 RON/87 AKI değerinin altında olan benzin kullanmayın. Daha düşük oktanlı benzinin kullanılması motorda vuruntuya ve hasarlara neden olabilir.

- Sürekli yüksek devirde kullanım gerektiren işler için daha yüksek oktan oranına sahip benzin kullanmanızı öneriyoruz.

#### İki zamanlı yağ

- En iyi sonuçlar ve performans için Husqvarna iki zamanlı yağ kullanın.
- Husqvarna iki zamanlı yağ yoksa hava soğutmalı motorlar için iyi kalitede başka bir iki zamanlı yağ

kullanın. Doğru yağı seçmek için servis bayinizle iletişime geçin.



**DİKKAT:** Su soğutmalı dış motorlar için olan ve dış yağ olarak da bilinen iki zamanlı yağı kullanmayın. Dört zamanlı motor yağlarını kullanmayın.

### Benzinle iki zamanlı yağ karıştırma

Benzin, litre	İki zamanlı yağ, litre
	<b>%2 (50:1)</b>
5	0,10
10	0,20
15	0,30
20	0,40



**DİKKAT:** Az miktarda yakıt karıştırırken yapılan küçük bir hata, karışımın oranını büyük ölçüde etkileyebilir. Doğru karışımı elde ettiğinizden emin olmak için yağ miktarını dikkatli bir şekilde ölçün.

(Şek. 50)

1. Benzinin yarısını temiz bir yakıt kabına doldurun.
2. Yağ miktarının tümünü ekleyin.
3. Yakıt karışımını çalkalayın.
4. Kalan benzinini kaba ekleyin.
5. Yakıt karışımını dikkatlice çalkalayın.



**DİKKAT:** Tek seferde 1 ayılıktan fazla yakıt karıştırmayın.

### Yakıt tankını doldurma

1. Yakıt tankı kapağının çevresini temizleyin. (Şek. 51)
2. Kapağı sallayın ve yakıtın iyice karıştığından emin olun.

3. Yakıt tankı kapağını çıkarın ve yakıt tankını doldurun.
4. Yakıt tankının kapağını dikkatlice sıkın.
5. Motoru çalıştırmadan önce ürünü yakıt ikmali alanından ve yakıt kaynağından en az 3 m/10 ft uzaklaştırın.

**Not:** Yakıt tankının ürününüzün neresinde olduğunu görmek için bkz. *Ürüne genel bakış sayfa: 432.*

## Başlangıç öncesi kontrol

1. Üründe eksik, hasarlı, gevşek veya aşınmış parçalar olmadığından emin olun.
2. Somun, vida ve civataların sıkıldığından emin olun.
3. Bıçaklarda veya misina kafada hasar olmadığından emin olun.
4. Kilitleme somununun sıkıldığından emin olun. Bkz. *Kilitleme somununun takılması ve çıkarılması sayfa: 436.*
5. Hava filtresinin tıkalı olmadığından emin olun.
6. Üründeki güvenlik araçlarının hatalı olmadığından emin olun.
7. Üründe yakıt sızıntısı olmadığından emin olun.

## Soğuk motoru çalıştırma

1. Ürünü düz bir yüzeye koyun ve kesme donanımına hiçbir nesnenin değmediğinden emin olun.
2. Gaz tetiğini tam konumda sıkın. (Şek. 52)
3. Yakıt pompası diyaframı haznesine 10 kez basın. (Şek. 53)
4. Jikle kontrolünü jikle konumuna getirin. (Şek. 54)
5. Ürünü zeminde tutun. Çalıştırma ipinin kolunu direnç hissedene kadar sağ elinizle yavaşça çekin. Çalıştırma ipi kolunu, motorun çalıştığını duyana kadar hızlı ve güçlü bir şekilde çekin. (Şek. 55)

**Not:** Çalıştırma ipini elinize dolamayın. (Şek. 56)



**DİKKAT:** Çalıştırma ipini sonuna kadar çekmeyin ve çalıştırma ipi tutma yerini elinizden bırakmayın. Bu, üründe hasara neden olabilir.

6. Jikle kontrolünü çalıştırma konumuna getirin ve motor çalışana kadar çalıştırma ipi kolunu çekin.
7. Gaz tetiğini hafifçe çekin ve 60 saniye boyunca motoru düşük devirde çalıştırın.



**UYARI:** Kapağa dokunmayın. Buji kapağı hasarlıysa cilt yanıklarına ve elektrik çarpmasına neden olabilir. Buji kapağı hasar görmüş bir ürünü kullanmayın.

## Sıcak motoru çalıştırma

1. Durdurma anahtarını çalıştırma konumuna getirin.
2. Yakıt pompası diyaframı haznesine 10 kez basın.
3. Jikle kontrolünü çalıştırma konumuna getirin ve motor çalışana kadar çalıştırma ipini çekin.

## Ürünü durdurma

- Motoru durdurmak için durdurma anahtarına basın. (Şek. 30)

**Not:** Durdurma düğmesi, otomatik olarak ilk konumuna geri döner.

## Genel çalışma talimatları



**UYARI:** Gerilimde olan bir ağacı keserken dikkatli olun. Ağaç, kesme işleminden önce veya sonra normal konumuna geri çekilebilir ve size veya ürüne çarparak yaralanmaya neden olabilir.

- Çalışma bölgesinin bir ucunda açık bir alan oluşturun ve çalışmaya buradan başlayın.
- Bölgede dikdörtgen bir desenle ilerleyin. (Şek. 57)
- Her seferde 4-5 m genişliğinde bir alanı temizlemek için ürünü tamamen sağa veya sola doğru hareket ettirin.
- Dönüp geri gitmeden önce 75 m uzunluğunda bir alanı temizleyin. İşinize devam ederken yakıt bidonunu da beraberinizde hareket ettirin.
- Gereksiz yere çukur veya engellerden geçmek zorunda kalmayacağınız bir yönde hareket edin.
- Rüzgarın kesilen yeşilliği temizlenen alana götüreceği yönde hareket edin. (Şek. 58)
- Eğimlerde yukarı aşağı değil eğim boyunca hareket edin.

## Çim bıçağı ile çim temizleme

1. Ürünü çalıştırırken ayaklarınızı birbirinden ayrı tutun. Ayakların yere sıkıca bastığından emin olun.
2. Destek manşetini hafifçe yere koyun. Bu, bıçağın yere temas etmesini önler.
3. Temizleme darbesi için sağdan sola yana doğru hareket ettirin. Kesmek için bıçağın sol kenarını (saat 8 ve 12 yönleri arasında) kullanın. (Şek. 59)
4. Çimi temizlerken bıçağı sola doğru eğin.

**Not:** Çim kolayca bir hat halinde toplanır.

5. Geri dönüş darbesi için soldan sağa yana doğru hareket ettirin.
6. Çalışmayı ritmik şekilde yapın.
7. İleriye doğru hareket edin ve ayakları yere sıkıca basın.
8. Motoru durdurun.
9. Ürünü kuşam askılık üzerindeki klipsten çıkarın.
10. Ürünü yere koyun.



11. Kesilen malzemeyi toplayın.

## Misina kafayı kullanarak çimin biçilmesi

### Temizlik

(Şek. 60)

En iyi sonuçları elde etmek için:

- Biçiciyi misina kafası yerden biraz yukarıda olacak şekilde tutun.
- Misina kafasını hafif bir açıyla eğin.
- Misina ucunun, nesnelere etrafındayken yere çarpmasına izin verin

### Çim düzeltme

1. Misina kafayı zemin yüzeyinin hemen üstünde bir açı ile tutun. Misinayı çime bastırmayın. (Şek. 61)
2. Misina uzunluğunu 10-12 cm/4-4,75 inç kısaltın.
3. Bitkilere zarar verme riskini azaltmak için motor devrini düşürün.
4. Nesnelere yakınında çim keserken %80 oranında gaz kullanın. (Şek. 62)

### Çim kesme

1. Çim keserken çim misinasının zemine paralel olduğundan emin olun. (Şek. 63)
2. Misina kafayı zemine bastırmayın. Zemin ve ürün zarar görebilir.

3. Misina kafanın zemine sürekli olarak değmesine izin vermeyin; bu, misina kafaya zarar verebilir.
4. Ürünü bir yandan bir yana hareket ettirerek çim keserken tam gaz kullanın. Misinanın zemine paralel olduğundan emin olun. (Şek. 64)

### Çimi temizleme

Dönen misinadan gelen hava akışı kesilen çimi bölgeden kaldırmak için kullanılabilir.

1. Misina kafayı ve misinayı yere paralel ve yerden yukarıda tutun.
2. Tam gaz uygulayın.
3. Misina kafayı yanlamasına hareket ettirerek çimi süpürün.



**UYARI:** Her yeni misina taktığınızda, dengenin bozulmasını ve tutacaklarda titreşimi önlemek için misina kafa kapağını temizleyin. Ayrıca misina kafanın diğer taraflarını da kontrol edip gerekirse temizleyin.

### Misinanın değiştirilmesi

Bu kullanım kılavuzunun son sayfasına bakın.

## Bakım

### Giriş



**UYARI:** Bakım yapmadan önce güvenlik bölümünü okuyup anlamanız gerekir.

Ürüne uygulanacak tüm servis ve onarım işlemleri için özel eğitim gereklidir. Profesyonel onarım ve servis hizmetlerinin mevcut bulunduğunu garanti etmekteyiz. Yetkili satıcınız servis noktası değilse kendisiyle görüşüp en yakınınızdaki servis noktası hakkında bilgi edinin.

### Bakım takvimi

Bakım	Günlük	Haftalık olarak	Aylık olarak
Dış yüzeyi temizleyin.	X		
Hava filtresini temizleyin. Gerekirse değiştirin.	X		
Gaz tetiği kilidinin ve gazın çalışmasını kontrol edin.	X		
Durdurma anahtarını kontrol edin.	X		
Siperlikleri kontrol edin.	X		
Misina kafayı kontrol edin.	X		
Kilitleme somununu kontrol edin.	X		
Yakıt sızıntısı olup olmadığını kontrol edin.	X		

Bakım	Günlük	Haftalık olarak	Aylık olarak
Çim bıçağının ortada hizalı olduğundan, keskin olduğundan ve dişlerinde veya orta deliğinde hasar olmadığından emin olun.	X		
Rölantideyken kesme donanımının dönmediğinden emin olun.	X		
İki parçalı mile gres uygulayın.		X	
Çalıştırma ipi tutacağını ve çalıştırma ipini kontrol edin.		X	
Ayna dişli yağını kontrol edin.		X	
Bujinin dış yüzeyini temizleyin. Bujiyi çıkarın ve elektrot boşluğunu ölçün. Elektrot boşluğunu ayarlayın veya bujii değiştirin.		X	
Soğutma sistemini temizleyin.		X	
Susturucudaki kıvılcım önleyici siperliği temizleyin.		X	
Karbüratörün dış yüzeyini ve etrafındaki bölgeyi temizleyin.		X	
Yakıt filtresinde kirlilik olup olmadığını kontrol edin.		X	
Yakıt hortumunda hasar olup olmadığını kontrol edin.		X	
Tüm kabloları ve bağlantıları kontrol edin.		X	
Kavrama, kavrama yayları ve kavrama tamburunda aşınma olup olmadığını kontrol edin.			X
Bujiyi değiştirin.			X

## Rölantinin ayarlanması

Rölantiyi ayarlamadan önce hava filtresinin temiz ve hava filtresi kapağının takılı olduğundan emin olun.

1. "T" işaretiyle belirlenen rölanti vidasını, kesme donanımı dönmeye başlayana kadar saat yönünde çevirin. (Şek. 65)
2. "T" işaretiyle belirlenen rölanti vidasını, kesme donanımı durana kadar saat yönünün tersi yönde çevirin.
3. Rölanti hızının kesme donanımının dönmeye başladığı hızdan düşük olması gerekir. Motorun her konumda sorunsuz çalışması rölantinin doğru ayarlandığı anlamına gelir.

## Susturucuyu kontrol etme



**UYARI:** Susturucusu arızalı olan bir ürünü asla kullanmayın.

(Şek. 32)



**UYARI:** Motordan gelen egzoz dumanları sıcaktır ve bir yangına neden olabilecek kıvılcımlar içerebilir. Ürünü hiçbir zaman kapalı yerlerde veya yanıcı maddelerin yakınında çalıştırmayın!

Susturucu, gürültü düzeyini minimum seviyede tutar ve egzoz dumanını operatörden uzağa gönderir.

- Susturucunun ürüne düzgün takıldığından ve hasar görmemiş olduğundan emin olun. (Şek. 66)

## Soğutma sistemini temizleme

- Marş motoru üzerindeki hava girişini (A) ve silindir üzerindeki soğutma kanatlarını (B) bir fırça yardımıyla temizleyin. (Şek. 67)

## Bujinin kontrolü



**DİKKAT:** Önerilen bujii kullanın. Bkz. *Teknik veriler sayfada: 444*. Yanlış buji, ürüne zarar verebilir.

1. Ürün kolay çalıştırılmıyor veya kullanılmıyorsa ya da hatalı olarak rölantide çalışıyorsa bujide istenmeyen madde olup olmadığını kontrol edin. Buji elektrotlarında istenmeyen madde bulunması riskini azaltmak için aşağıdaki adımları uygulayın:
  - a) Rölanti hızının doğru ayarlandığından emin olun.
  - b) Yakıt karışımının doğru ayarlanmış olduğundan emin olun.
  - c) Hava filtresinin temiz olduğundan emin olun.
2. Buji kırılyse bujii temizleyin.
3. Elektrot boşluğunun doğru olduğundan emin olun. Bkz. *Teknik veriler sayfada: 444*. (Şek. 68)

4. Bujiyi ayda bir veya gerekirse daha sık değiştirin.

## İki parçalı mile gres uygulama

- Tahrik milinin ucuna her 30 saatlik kullanımdan sonra gres uygulayın. (Şek. 69)

## Hava filtresinin temizlenmesi

1. Hava filtresi kapağını ve hava filtresini çıkarın. (Şek. 70)
2. Hava filtresini ılık, sabunlu suyla temizleyin. Takmadan önce hava filtresinin kuru olduğundan emin olun.
3. Tamamen temizlenmeyecek kadar kirlenmişse hava filtresini değiştirin. Hasar görmüş hava filtrelerini daima değiştirin.
4. Ürününüzde köpük hava filtresi varsa hava filtresi yağı uygulayın. Hava filtresi yağını yalnızca köpük filtreye uygulayın. Keçe filtreye yağ uygulamayın.

## Hava filtresine yağ uygulanması



**DİKKAT:** Her zaman Husqvarna özel hava filtresi yağını kullanın. Diğer yağ türlerini kullanmayın.



**UYARI:** Koruyucu eldivenleri giyin. Hava filtresi yağı ciltte tahrişe neden olabilir.

1. Hava filtresini plastik bir torbaya koyun.
2. Yağı plastik torbaya koyun.
3. Yağın, hava filtresinin her yerine eşit olarak yayıldığından emin olmak için plastik torbayı ovuşturun.
4. Plastik torbadayken istenmeyen yağı hava filtresinden itin. (Şek. 71)

## Ayna dişliye gres eklenmesi

- Ayna dişlinin  $\frac{3}{4}$  kadarının ayna dişli gresiyle dolu olduğundan emin olun. (Şek. 72)

## Gaz kablosunun ayarlanması

1. Gaz kablosunun sıkı olduğundan ve ürüne gaz gelmediğinden emin olun.
2. Gaz kablosundaki somunu ayarlayın. (Şek. 73)
3. Kilitleme somunlarını sıkın.

# Sorun giderme

## Motorun çalışmaması

Kontrol edin	Olası neden	Prosedür
Durdurma anahtarı.	Durdurma anahtarı durdurma konumundadır.	Durdurma anahtarını yetkili bir servis noktasına değiştirtin.
Marştaki dişli çark mandalları.	Marştaki dişli çark mandalları serbest hareket edemiyordur.	Çalıştırıcı kapağını çıkarın ve marştaki dişli çark mandalların çevresini temizleyin. Bkz. <i>Ürüne genel bakış sayfa: 432.</i> Yetkili bir servis noktasından yardım alın.
Yakıt tankı.	Yanlış yakıt tipi.	Yakıt tankını boşaltın ve doğru yakıtla doldurun.
Buji.	Buji kirli veya ıslaktır.	Bujinin kuru ve temiz olduğundan emin olun.
	Buji elektrot boşluğu yanlıştır.	Bujiyi temizleyin. Elektrot boşluğunun doğru olduğundan emin olun. Bujinin parazit gidericisi olduğundan emin olun. Doğru elektrot boşluğu için teknik bilgilere göz atın.
	Buji gevşektir.	Bujiyi sıkın.

## Motor çalışıyor ancak tekrar duruyor

Kontrol edin	Olası neden	Prosedür
Yakıt tankı	Yanlış yakıt tipi.	Yakıt tankını boşaltın ve doğru yakıtı doldurun.
Hava filtresi	Hava filtresi tıkalıdır.	Hava filtresini temizleyin.
Karbüratör	Motor doğru şekilde rölantide değil.	Servis bayinize danışın.

## Taşıma ve saklama

- Depolamadan önce mutlaka ürünün soğumasını bekleyin.
- Ürün ile yakıtı taşımak ve saklamak için sızıntı veya duman olmadığından emin olun. Örneğin, elektrikli cihazlardan veya kazanlardan kaynaklanan kıvılcım veya açık alevler yangın çıkarabilir.
- Yakıtı taşımak ve saklamak için her zaman onaylı kaplar kullanın.
- Taşımadan veya uzun süreli depolamadan önce yakıtı boşaltın. Yakıtı uygun bir çöp atma merkezinde bertaraf edin.
- Taşıma ve saklama sırasında taşıma siperliğini takın.
- Buji kapağını bujiden çıkartın.
- Ürünü taşıma sırasında takın. Oynamadığından emin olun.
- Uzun süre için depoya kaldırmadan önce ürünü temizleyip bakımını yapın.

## Teknik veriler

### Teknik veriler

	B26PS
<b>Motor</b>	
Silindir hacmi, cm <sup>3</sup>	26,2
Silindir çapı, mm	35,8
Strok, mm	26
Rölanti, dev/dak	2700-3300
Önerilen maksimum devir, dev/dak	11800
Çıkış milinin devri, dev/dk.	8700
ISO 8893'e göre maksimum motor gücü, dev/dak'da kW/hp	8500 dev/dk'da 0,75/1,0
Katalitik konvertör susturucusu	Evet
Devir kontrollü ateşleme sistemi	Evet
<b>Ateşleme sistemi</b>	
Buji	TORCH CMR7H
Elektrot boşluğu, mm	0,65

	<b>B26PS</b>
<b>Yakıt ve yağlama sistemi</b>	
Yakıt deposu kapasitesi, cm <sup>3</sup> /litre	550/0,55
<b>Ağırlık</b>	
Yakıt, kesme donanımı ve siperlik olmadan, kg	5,4
<b>Gürültü yayma<sup>79</sup></b>	
Ses gücü seviyesi, ölçülmüş dB (A)	109
Ses gücü seviyesi, L <sub>WA</sub> dB (A) garantili	112
<b>Ses seviyeleri<sup>80</sup></b>	
EN ISO 11806 ve ISO 22868'e göre ölçülen operatör kulağında eşdeğer ses basıncı seviyesi, dB(A):	
Misina kafayla (orijinal) donatılmış	96
Çim bıçağıyla (orijinal) donatılmış	99
<b>Titreşim seviyeleri<sup>81</sup></b>	
EN ISO 11806 ve ISO 22867 doğrultusunda, tutacalarda ölçülen eşdeğer titreşim seviyeleri (a <sub>nv,eq</sub> ), m/sn <sup>2</sup> :	
Misina kafayla (orijinal) donatılmış, sol/sağ	6,89/6,80
Çim bıçağıyla (orijinal) donatılmış, sol/sağ	6,05/7,30

## Aksesuarlar

### Aksesuarlar

Onaylı aksesuarlar	Tip	Kesme donanımı siperliği
M10LH Mil şaft dişi		
Çim bıçağı/çim kesici	Grass 200-4 1 inç (Ø 200-4 dış)	580 30 50-01
Misina kafa	P25 (Ø 2,4 mm ip)	580 30 50-01

Belirtilen modeller için aşağıdaki ataşmanlar önerilir.

Onaylanmış ataşmanlar	Parça No.	Kullanılacak model
Çapalayıcı ataşmanı	577 61 62-02	B26PS

<sup>79</sup> 2000/14/AT sayılı AT direktifi uyarınca ses gücü (L<sub>WA</sub>) olarak çevrede ölçülen gürültü yayma seviyesi. Ürün için bildirilen ses gücü seviyesi, en yüksek ses gücü seviyesi çıkışlı orijinal kesme donanımıyla ölçülmüştür. Garanti edilen ve ölçülen ses gücü arasındaki fark, garantili ses gücünün 2000/14/AT Sayılı Direktif doğrultusunda ölçüm sonucundaki dağılımı ve aynı modelin farklı ürünleri arasındaki değişimleri de içermesidir.

<sup>80</sup> Eşdeğer ses basıncı seviyesi için bildirilen verilerdeki tipik istatistik dağılım (standart sapma) 2,5 dB (A) değerindedir.

<sup>81</sup> Eş değer titreşim seviyesi için bildirilen verilerin tipik istatistik dağılımı (standart sapması) 1,5 m/s<sup>2</sup> şeklindedir.

<b>Onaylanmış ataşmanlar</b>	<b>Parça No.</b>	<b>Kullanılacak model</b>
Üfleyci ataşmanı	577 61 62-03	B26PS
Kenar düzeltici ataşmanı	577 61 62-04	B26PS
Uzun şaftlı budama testeresi ataşmanı	577 61 62-05	B26PS
Çalı biçme bağlantısı	967 17 64-01	B26PS
Çalı tırpanı aparatı	577 61 62-06	B26PS

# AT Uyumluluk Bildirimi

## AT Uyumluluk Bildirimi

Biz, Husqvarna AB, SE-561 82 Huskvarna, İSVEÇ, Tel. +46 36 146500 olarak ürünün tek sorumlusu olma vasfıyla temsil edilen ürünle ilgili aşağıdaki beyanlarda bulunmaktayız:



John Thompson, Ürün ve Pazarlama Müdürü EUAP.  
(Husqvarna AB yetkili temsilcisi ve teknik dokümantasyon sorumlusu.)

Açıklama	Benzinli Çim Budayıcı / Çalı Tırpanı
Marka	McCulloch
Platform/Model	AT26CSMC/B26PS
Parti	2017ve daha ileri tarihli seri numaraları

aşağıdaki AB direktifleri ve düzenlemeleriyle tamamen uyumludur:

Direktif/Düzenleme	Açıklama
2006/42/EC	"makinelere ilgili"
2014/30/EU	"elektromanyetik uyumlulukla ilgili"
2000/14/EC	"çevredeki gürültü emisyonlarıyla ilgili"
2011/65/EU	"elektrikli ve elektronik ekipmanlardaki belirli tehlikeli maddelerin kısıtlanmasıyla ilgili"

Uygulanan uyumlaştırılmış standartlar ve/veya teknik özellikler şu şekildedir:

EN ISO 12100: 2010, CISPR 12:2007+A1:2009, EN ISO 11806-1:2011, EN ISO 14982:2009, EN 50581:2012

V. Ekle uyumlu olarak, açıklanan ses değerleri şu şekildedir:

Ölçülen ses gücü seviyesi: 109 dB(A)

Garantili ses gücü seviyesi: 112 dB(A)

TÜV Rheinland N.A.; Husqvarna AB adına makinelerle ilgili 2006/42/EC AT Konsey direktifi AM 50270951 Uygunluk beyanı uyarınca gönüllü bir inceleme gerçekleştirmiştir.

Sertifika, tüm üretim yerleri ve Menşe Ülkeleri için üründe belirtildiği şekilde geçerlidir.

Verilen benzinli çim budayıcı/çalı tırpanı incelemeden geçmiş örnekle uyumludur.

Husqvarna AB, Huskvarna, İsveç adına Husqvarna AB, Huskvarna, İsveç, 2017-11-30.

---

## Зміст

---

Вступ.....	448	Усунення несправностей.....	461
Безпека.....	449	Транспортування та зберігання.....	461
Збирання.....	454	Технічні характеристики.....	462
Експлуатація.....	456	Аксесуари.....	463
ТЕХНІЧНЕ ОБСЛУГОВУВАННЯ.....	458	Декларація відповідності ЄС.....	464

---

## Вступ

---

### Опис виробу

Цей виріб – кущоріз із двигуном внутрішнього згоряння.

Ми постійно працюємо над підвищенням вашої безпеки й ефективності роботи. По додаткову інформацію звертайтеся до свого сервісного дилера.

### Правильне використання

Виріб може використовуватися з насадками на кшталт ножа для трави або головки тримера для

### Огляд виробу

(Мал. 1)

1. Головка тримера
2. Ковпачок отвору для мастила, конічна зубчаста передача
3. Зубчаста передача
4. Захисний кожух різальної насадки
5. Штанга
6. Муфта валів
7. Петельний тримач
8. Курок газу
9. Вимикач
10. Блокування курка газу
11. Ковпак свічки запалювання та свічка запалювання
12. Рукоятка стартера
13. Паливний бак
14. Кришка повітряного фільтра
15. Кнопка продувки повітря
16. Керування заслінкою.
17. Приводний диск
18. Посібник користувача
19. Ключ
20. Лезо
21. J-подібна рукоятка
22. Опорний фланець
23. Шайба
24. Стопорна гайка
25. Пасова підвіска

зрізання різних типів рослинності. Забороняється використовувати виріб для інших завдань, окрім підстригання й скошування трави. Для скошування трави використовуйте ніж для трави або головку тримера.

**Зверніть увагу:** Дотримуйтесь вимог національних чи місцевих документів, що стосуються поводження з пристроєм.

---

26. Кільце підвісної системи
27. Стопорний штифт
28. Чохол для транспортування

### Символи на виробі

- (Мал. 2) **ПОПЕРЕДЖЕННЯ!** Будьте обережні й використовуйте виріб правильно. Цей виріб може призвести до отримання серйозних травм або смерті оператора чи сторонніх осіб.
- (Мал. 3) Перед використанням виробу уважно прочитайте посібник користувача й переконайтеся в тому, що ви зрозуміли наведені в ньому вказівки.
- (Мал. 4) На ділянках, де існує ризик падіння предметів, завжди надягайте захисний шолом. Користуйтеся відповідними захисними навушниками. Користуйтеся відповідними засобами захисту очей.
- (Мал. 5) Виріб відповідає належним вимогам директив ЄС.
- (Мал. 6) З-під виробу можуть викидатися предмети, що може призвести до травм.
- (Мал. 7) Під час експлуатації виробу дистанція між вами й сторонніми особами чи тваринами повинна становити щонайменше 15 м.



- (Мал. 8) Ризик віддачі ножа у випадку, якщо різальне обладнання натрапить на предмет, який не зможе миттєво зрізати. Виріб здатний відтяти частини тіла. Під час експлуатації виробу дистанція між вами й сторонніми особами чи тваринами повинна становити щонайменше 15 м.
- (Мал. 9) Максимальна частота обертання вихідного вала.
- (Мал. 10) Стрілками позначені обмеження для встановлення рукоятки.
- (Мал. 11) Використовуйте відповідні захисні рукавиці.
- (Мал. 12) Використовуйте надміцні чоботи із захистом від ковзання.
- (Мал. 13) Необхідно слідкувати, щоб довге волосся було заколото вище рівня плечей.
- (Мал. 14) Кнопка продувки повітря.
- (Мал. 15) Шторка: Установіть орган керування системою запуску холодного двигуна в положення заслінки.
- (Мал. 16) Переведіть важіль повітряної заслінки в робоче положення.
- (Мал. 17) Паливо.
- (Мал. 18) Випромінювання шуму в навколишнє середовище виміряне згідно з європейською директивою 2000/14/EC і Законом про збереження навколишнього середовища (контроль шуму) 2017 р. Нового Південного Уельсу. Дані про випромінювання шуму вказані на

паспортній таблиці пристрою, а також у розділі технічних характеристик.

**ууууwxxx** Серійний номер вказано на таблиці з **x** паспортними даними. **уууу** означає рік виробництва, а **ww** – тиждень виробництва.

**Зверніть увагу:** Інші позначення на виробі відповідають вимогам спеціальних сертифікатів для певних ринків.

## Відповідає вимогам європейського екологічного стандарту Євро-5



**ПОПЕРЕДЖЕННЯ:** Внесення змін у двигун позбавляє чинності сертифікацію ЄС для цього виробу.

## Відповідальність за якість продукції

Згідно із законом про відповідальність за якість продукції ми не несемо відповідальності за будь-які пошкодження, спричинені роботою наших виробів, якщо:

- виріб було неправильно відремонтовано;
- виріб було відремонтовано із використанням деталей, виготовлених не виробником або не затверджених ним;
- виріб обладнано аксесуаром, виготовленим не виробником або не затвердженим ним;
- виріб було відремонтовано в неавторизованому сервісному центрі або неавторизованою компанією;

## Безпека

### Визначення щодо безпеки

Попередження, застереження й примітки служать для наголошення на особливо важливих положеннях посібника.



**ПОПЕРЕДЖЕННЯ:** Вказує на те, що в разі порушення інструкцій, наведених у цьому посібнику, існує небезпека поранення або смерті оператора чи інших осіб, що знаходяться поруч.



**УВАГА:** Вказує на те, що в разі порушення інструкцій, наведених у цьому посібнику, існує небезпека пошкодження виробу, інших матеріалів або навколишніх об'єктів.

**Зверніть увагу:** Використовується для надання додаткової інформації щодо певної ситуації.

### Загальні правила техніки безпеки



**ПОПЕРЕДЖЕННЯ:** Перш ніж розпочати використання виробу, уважно прочитайте наведені нижче попередження.

- Використовуйте виріб правильно. Неправильне використання може призвести до травм або смерті. Використовуйте виріб лише для завдань, перелічених у цьому посібнику. Забороняється використовувати продукт для інших завдань.
- Дотримуйтеся інструкцій, наведених у цьому посібнику. Дотримуйтеся інструкцій, зазначених на попереджувальних знаках та в правилах техніки безпеки. Недотримання оператором інструкцій, зазначених на попереджувальних знаках та в правилах техніки безпеки, може призвести до травм, пошкоджень або смерті.
- Не викидайте цей посібник. Користуйтеся інструкціями для монтажу, експлуатації та

підтримки виробу в задовільному стані. Користуйтеся інструкціями для правильного встановлення насадок та приладдя. Використовуйте лише сертифіковані насадки та приладдя.

- Не користуйтеся пошкодженим виробом. Дотримуйтеся графіка технічного обслуговування. Виконуйте лише те обслуговування, для якого наведені інструкції в цьому посібнику. Все інше обслуговування повинне виконуватися в авторизованому сервісному центрі.
- Цей посібник не включає всі ситуації, що можуть статися під час використання виробу. Будьте обережні та дотримуйтеся здорового глузду. Не експлуатуйте виріб і не виконуйте технічне обслуговування, якщо ви не можете розібратися в поточній ситуації. Більш детальну інформацію можна дізнатися в експерта з продукції, вашого дилера, центрі обслуговування або в авторизованому сервісному центрі.
- Перед монтажем, зберіганням або технічним обслуговуванням необхідно виймати свічку запалювання.
- Не використовуйте виріб у разі зміни його початкових технічних характеристик. Не замінюйте деталі виробу без дозволу виробника. Використовуйте лише деталі, схвалені виробником. Неправильне технічне обслуговування може призвести до травм або смерті.
- Не вдихайте вихлопні гази, що виходять з двигуна. Тривале вдихання вихлопних газів двигуна може бути небезпечним для здоров'я.
- Не вмикайте виріб у приміщенні чи біля легкозаймистих матеріалів. Вихлопні гази мають високу температуру та можуть містити іскри, від яких можливе загоряння. Недостатнє провітрювання може призвести до травм або смерті внаслідок задухи чи отруєння монооксидом вуглецю.
- Під час використання виробу двигун створює електромагнітне поле. Електромагнітне поле може пошкодити медичні імплантати. Перш ніж працювати з цим приладом, проконсультуйтеся з лікарем і виробником медичного імплантату.
- Не давайте використовувати прилад дітям. Не давайте використовувати прилад особам, що не ознайомилися з інструкціями.
- Завжди спостерігайте за особами з обмеженими фізичними чи розумовими можливостями, що використовують виріб. Біля виробу, що працює, повинна завжди знаходитися відповідальна доросла особа.
- Зачиняйте виріб у місці, куди не зможуть отримати доступ діти та особи, що не мають належної підготовки для використання виробу.
- З під виробу можуть викидатися предмети, що може призвести до травм. Для зменшення ризику

травм або смерті дотримуйтеся правил техніки безпеки.

- Не відходьте далеко від працюючого виробу.
- Відповідальність за нещасний випадок несе оператор.
- Перед використанням виробу переконайтеся, що його деталі не мають пошкоджень.
- Перед використанням виробу переконайтеся в тому, що ви перебуваєте на відстані щонайменше 15 м (50 футів) від інших осіб або тварин. Переконайтеся в тому, що особи на прилеглий території знають, що ви збираєтеся використовувати виріб.
- Дотримуйтеся державного та місцевого законодавства. Норми законодавства можуть забороняти або обмежувати використання виробу в деяких умовах.
- Заборонено використовувати виріб, якщо ви втомлені чи перебуваєте під впливом наркотиків, алкоголю або медикаментів. Ці речовини можуть вплинути на зір, реакцію, координацію рухів або спроможність робити зважені рішення.

## Правила техніки безпеки під час монтажу



**ПОПЕРЕДЖЕННЯ:** Перед користуванням виробом уважно прочитайте ці вказівки, переконайтеся, що ви їх зрозуміли, і завжди дотримуйтеся їх.

- Перед монтажем вийміть акумулятор з виробу.
- Використовуйте відповідні захисні рукавиці.
- У разі використання полотна пилки або ножа для трави переконайтеся, що на виріб встановлено відповідну рукоятку, кожух ножа й пасову підвіску.
- Використання несправного або невідповідного кожуха може призвести до травмування. Забороняється використовувати різальні насадки без сертифікованого захисного кожуха.
- Перед запуском виробу переконайтеся, що кришка й вал змонтовані правильно.
- Приводний диск й опорний фланець повинні зчеплюватися в центральному отворі різальної насадки відповідним чином. Неправильне встановлення різальної насадки може призвести до травм чи смерті.
- Для забезпечення безпечної експлуатації виробу та уникнення травмування оператора чи сторонніх осіб, виріб повинен бути завжди закріплений на пасовій підвісці.

## Правила техніки безпеки під час використання

- Перед використанням переконайтеся, що виріб повністю змонтований.
- Перед запуском пересуньте виріб на 3 м від місця, де ви заправляли його пальним.

Розташуйте виріб на рівній поверхні. При цьому ріжуча насадка не повинна торкатися землі або інших предметів.

- З-під виробу можуть викидатися предмети, що може призвести до пошкодження очей. Під час експлуатації виробу завжди користуйтеся відповідними засобами захисту очей.
- Будьте обережні, адже під час експлуатації виробу до вас може без дозволу підійти дитина.
- Не використовуйте виріб, якщо на робочій ділянці знаходяться люди. Зупиніть виріб у разі, якщо на робочу ділянку зайшла особа.
- Завжди контролюйте місце знаходження виробу.
- Не використовуйте виріб, якщо немає змоги отримати допомогу в разі нещасного випадку. Перед початком експлуатації виробу переконайтеся, що інші особи знають, що ви будете працювати з виробом.
- Не обертайтеся разом з виробом, доки не переконаєтеся, що люди або тварини знаходяться в безпечній зоні.
- Перед початком роботи приберіть всі непотрібні предмети з робочої ділянки. Якщо ріжуча насадка натрапить на якийсь предмет, він може відлетіти та призвести до травм або пошкоджень. Непотрібні предмети можуть намотатися на ріжучу насадку та призвести до пошкоджень.
- Не користуйтеся виробом у погану погоду (туман, дощ, сильний вітер, якщо є ризик виникнення блискавки або за інших несприятливих погодних умов). Через погану погоду можуть утворюватися небезпечні умови (наприклад, слизькі поверхні).
- Переконайтеся, що ви можете вільно переміщуватися та працювати, зберігаючи стабільне положення.

(Мал. 19)

- Переконайтеся, що під час використання виробу ви не впадете. Не нахиляйтеся під час експлуатації виробу.
- Завжди утримуйте виріб обома руками. Тримайте виріб праворуч.

(Мал. 20)

- Використовуйте виріб лише тоді, коли ріжуча насадка знаходиться нижче рівня вашої талії.
- Якщо в момент запуску двигуна керування заслінкою знаходиться в положенні заслінки, ріжуча насадка почне обертатися.
- Не торкайтеся кінчної зубчастої передачі після зупинки двигуна. Після зупинки двигуна кінцева зубчаста передача має високу температуру. Контакт із гарячими поверхнями може призвести до травм.
- Перед переміщенням виробу зупиняйте двигун.
- Не кладіть працюючий виріб на землю.
- Перед тим як прибрати непотрібні предмети з виробу, зупиніть двигун та дочекайтеся зупинки ріжучої насадки. Дочекайтеся зупинки різальної

насадки перед тим як ви або ваш помічник почне прибирати зрізаний матеріал.

## Засоби індивідуального захисту



**ПОПЕРЕДЖЕННЯ:** Перш ніж розпочати використання виробу, уважно прочитайте наведені нижче попередження.

- Під час роботи з виробом завжди використовуйте сертифіковані засоби індивідуального захисту. Особисте захисне спорядження не може повністю усунути небезпеку травмування, але при нещасному випадку воно знизить ступінь важкості травми. Дозвольте дилеру допомогти вам із вибором підходящого обладнання.
- Надягайте захисний шолом у місцях, де є небезпека падіння предметів.

(Мал. 21)

- Використовуйте сертифіковані захисні навушники, які захистять від зайвого шуму. Тривала робота за сильного шуму може призвести до погіршення слуху.

(Мал. 22)

- Користуйтеся відповідними засобами захисту очей. У разі використання захисної маски необхідно додатково вдягати схвалені захисні окуляри. Схвалені захисні окуляри повинні відповідати стандарту ANSI Z87.1 в США чи EN 166 у країнах ЄС.

(Мал. 23)

- За потреби використовуйте рукавиці, наприклад якщо необхідно приєднати, оглянути або почистити різальне обладнання.

(Мал. 24)

- Взувайте міцне взуття з нековзною підошвою.

(Мал. 25)

- Використовуйте одяг, виготовлений із міцної тканини. Завжди використовуйте довгі штани з міцної тканини й сорочку з довгими рукавами. Уникайте надто просторого одягу, який може зачепитися за сучки або гілки. Не надягайте на час роботи прикраси, короткі штани, сандалії, а також не ходіть босоніж. Заклоňte волосся вище рівня плечей.
- Тримайте під рукою аптечку.

(Мал. 26)

## Механізми безпеки на пристрої



**ПОПЕРЕДЖЕННЯ:** Перш ніж розпочати використання виробу, уважно прочитайте наведені нижче попередження.

- Не використовуйте виріб із пошкодженими захисними пристроями.

- Регулярно перевіряйте захисні пристрої. Див. *Графік технічного обслуговування на сторінці 458.*
- У випадку пошкодження запобіжних механізмів зверніться до сервісного дилера Husqvarna.

## Глушник (Мал. 32)

- Не запускайте двигун з пошкодженим глушником. Пошкоджений глушник збільшує рівень шуму та підвищує небезпеку загоряння. Тримайте поруч вогнегасник.
- Регулярно перевіряйте кріплення глушника до виробу.
- Не торкайтеся двигуна або глушника під час роботи двигуна. Після зупинки двигуна почекайте деякий час перш ніж торкатися двигуна або глушника. Контакт із гарячими поверхнями може призвести до травм.
- Гарячий глушник може призвести до загоряння. Будьте обережні в разі використання виробу біля легкозаймистих рідин або газів.
- Не торкайтеся частин глушника в разі його пошкодження. Ці частини можуть містити канцерогенні хімічні речовини.

## Встановлення й знімання стопорної гайки



**ПОПЕРЕДЖЕННЯ:** Зупиніть двигун, використовуйте захисні рукавиці й будьте обережні з гострими кромками різальної насадки.

Деякі різальні насадки фіксуються за допомогою стопорних гайок. Стопорна гайка має лівобічну нарізку.

- Для встановлення затягуйте стопорну гайку в бік, протилежний напрямку обертання різальної насадки.
- Щоб зняти стопорну гайку, відкручіть її в бік обертання різальної насадки.
- Для послаблення чи затягування стопорної гайки користуйтеся торцевим гайковим воротком із довгою рукояткою. Стрілкою на рисунку позначено напрямок, в якому потрібно рухати гайковий вороток. (Мал. 33)



**ПОПЕРЕДЖЕННЯ:** Під час послаблення або затягування стопорної гайки існує ризик травмування об ніж. Перед виконанням цієї операції слід переконатися, що кожух ножа захищає руки від травмування.

**Зверніть увагу:** Переконайтеся, що обертали стопорну гайку вручну неможливо. Замініть гайку, якщо нейлонова прокладка не забезпечує зусилля, що дорівнює принаймні 1,5 Н·м. Стопорну гайку слід замінити, якщо її було використано близько 10 разів.

## Перевірка блокування курка газу

1. Перевірте, чи вільно рухається елемент блокування курка газу (А) і сам курок газу (В), та чи правильно працює зворотна пружина. (Мал. 27)
2. Натисніть елемент блокування курка газу й переконайтеся, що він повертається до початкового положення, коли ви відпускаєте його. (Мал. 28)
3. Перевірте, чи блокується курок газу на холодостому ході, коли відпускається його блокування. (Мал. 29)
4. Увімкніть виріб і повністю натисніть курок газу.
5. Відпустіть курок газу та переконайтеся, що різальна насадка зупинилася й не рухається.



**ПОПЕРЕДЖЕННЯ:** Якщо різальна насадка рухається, коли курок газу перебуває в положенні холодостого ходу, потрібно відрегулювати частоту холодостого ходу карбюратора. Див. *Налаштування частоти холодостого ходу на сторінці 459.*

## Перевірка вимикача

1. Запустіть двигун.
2. Пересуньте вимикач у положення «зупинити» й переконайтеся, що двигун зупинився. (Мал. 30)

## Перевірка захисного кожуха різальної насадки



**ПОПЕРЕДЖЕННЯ:** Забороняється використовувати різальну насадку без сертифікованого й правильно встановленого захисного кожуха. Використовуйте лише рекомендований для вашої різальної насадки захисний кожух. Див. *Аксесуари на сторінці 463.* Використання несправного чи несумісного захисного кожуха різальної насадки може спричинити тяжкі травми.

Захисний кожух шини пилки захищає від відкидання предметів у напрямку оператора. Також він дає змогу уникнути травм у результаті торкання різальної насадки.

1. Зупиніть двигун.
2. Проведіть візуальну перевірку на предмет пошкоджень на кшталт тріщин. (Мал. 31)
3. Якщо захисний кожух різальної насадки пошкоджений, замініть його.

## Різальна насаддка



**ПОПЕРЕДЖЕННЯ:** Шина пилки не має обертатися під час виконання будь-яких операцій із нею. Переконайтеся в тому, що двигун зупинився. Перед виконанням будь-яких операцій із шиною пилки знімайте ковпак свічки запалювання.



**ПОПЕРЕДЖЕННЯ:** Переконайтеся, що різальна насаддка не пошкоджена. Пошкоджена шина пилки може призвести до нещасних випадків. Пошкоджені різальні насаддки необхідно замінювати.



**ПОПЕРЕДЖЕННЯ:** Використовуйте правильну шину пилки. Користуйтеся різальними насадками лише з рекомендованими кожухами (див. *Аксесуари на сторінці 463*).

## Різальне обладнання

- Для скошування густої трави використовуйте леза й ножі для трави.

(Мал. 34)

- Для зрізання трави користуйтеся головою тримера.

(Мал. 35)

- Стежте за тим, щоб зубці леза були правильно нагострені, аби зменшити ризик нещасних випадків.

(Мал. 36)

- Перевірте різальну насаддку на наявність пошкоджень і тріщин. Пошкоджену різальну насаддку слід замінити.
- Користуйтеся різальними насадками лише з рекомендованими кожухами. Див. *Аксесуари на сторінці 463*.

## Головка тримера



**ПОПЕРЕДЖЕННЯ:** Обов'язково переконайтеся, що нитка тримера надійно й рівномірно намотана на барабан, інакше під час роботи може виникати шкідлива вібрація.

(Мал. 37)

- Використовуйте лише рекомендовані головки й нитки тримера.
- Користуйтеся лише рекомендованими різальними насадками.
- Для інструмента меншого розміру потрібні менші тримерні головки й навки.

- Довжина нитки тримера має значення. Довша нитка тримера вимагає потужнішого двигуна, ніж коротша нитка такого ж діаметру.
- Переконайтеся, що ніж на кожусі тримера в порядку. Він обрізує нитку до потрібної довжини.
- Щоб збільшити термін служби нитки тримера, її можна вимочувати у воді протягом декількох днів.

## Ножі та різці для трави

- Використовуйте лише відповідні ножі для трави. Не використовуйте ніж для трави, доки не буде належним чином встановлено всі необхідні деталі. Упевніться, що використовуються відповідні частини, а також що їх встановлено належним чином. Неправильне встановлення може призвести до від'єднання й відкидання леза та травмування оператора та інших осіб.
- Під час роботи з лезом або його обслуговування носіть захисні рукавиці.
- Під час роботи з виробом, оснащеним ножем для трави, користуйтеся відповідними засобами захисту голови.
- Ножі та різці для трави призначені для косіння густої трави.
- Ніж для трави може нанести тяжкі травми, коли продовжує обертатися після вимикання двигуна або відпускання курка газу. Перш ніж проводити технічне обслуговування, упевніться, що ніж для трави повністю зупинився.
- Зупиняйте двигун перед будь-якими операціями з різальною насадкою. Упевніться, що різальна насаддка повністю зупинилась. Від'єднайте кабелі від свічки запалювання.
- Використовуйте лише схвалену різальну насаддку або правильно загострений ніж.
- Зубці ножа повинні бути правильно загострені.
- Не використовуйте пошкоджену різальну насаддку.
- Перед транспортуванням або зберіганням виробу надягайте на ніж для трави чохол для транспортування.

## Заходи безпеки під час роботи з паливом



**ПОПЕРЕДЖЕННЯ:** Перш ніж розпочати використання виробу, уважно прочитайте наведені нижче попередження.

- Не змішуйте паливо в приміщеннях або біля джерел тепла.
- Не запускайте виріб, якщо на ньому залишилося пальне або моторна олива. Приберіть непотрібне пальне/оливу та дайте виробу просохнути. Приберіть непотрібне пальне з виробу.
- Якщо ви пролили пальне на свій одяг, негайно переодягніться.
- Не допускайте потрапляння пального на тіло, адже це може призвести до травм. Для видалення пального, що потрапило на тіло, використовуйте мило та воду.

- Не запускайте двигун у разі потрапляння оливи або пального на виріб або тіло.
- Не запускайте виріб у разі наявності протікання у двигуні. Регулярно перевіряйте двигун на протікання.
- Будьте обережні при поводженні з палимим. Пальне є легкозаймистою речовиною, а його пари вибухонебезпечні та можуть призвести до травм або смерті.
- Не вдихайте вихлопні гази, це може призвести до травм. Забезпечте належне провітрювання.
- Не паліть біля пального або двигуна.
- Не кладіть біля пального або двигуна теплі предмети.
- Не доливайте пальне в працюючий виріб.
- Перед заправленням переконайтеся, що двигун охолонув.
- Перед заправленням повільно відкрийте кришку паливного бака, обережно зменшивши тиск.
- Не заправляйте виріб у приміщенні. Недостатнє провітрювання може призвести до травм або смерті внаслідок задухи чи отруєння монооксидом вуглецю.
- Обережно затягуйте кришку паливного бака, адже існує ризик виникнення пожежі.
- Перед запуском пересуньте виріб на 3 м від місця, де ви заправляли його.
- Не заливайте в паливний бак занадто багато палива.
- Переконайтеся у відсутності ризику протікань під час переміщення виробу або ємності для пального.
- Не залишайте виріб або ємність для пального біля відкритого вогню, джерела іскор або запальника. Переконайтеся, що в зоні зберігання відсутні джерела відкритого вогню.
- Під час переміщення або зберігання палива користуйтеся лише сертифікованими ємностями.
- Спустошуйте паливний бак перед тривалим зберіганням. Дотримуйтеся місцевого законодавства щодо утилізації пального.
- Очищуйте виріб перед тривалим зберіганням.
- Щоб двигун випадково не запустився, перед зберіганням необхідно зняти ковпак свічки запалювання.

## Правила техніки безпеки під час обслуговування



**ПОПЕРЕДЖЕННЯ:** Перш ніж розпочати використання виробу, уважно прочитайте наведені нижче попередження.

- Перш ніж виконувати технічне обслуговування, зупиніть двигун, переконайтеся, що різальна насадка зупинилася, і дайте виробу охолонути.
- Перед технічним обслуговуванням від'єднуйте ковпак свічки запалювання.
- Вихлопні гази з двигуна містять монооксид вуглецю, отруйний і дуже небезпечний газ без запаху, що може призвести до смерті. Не заводьте виріб у приміщенні чи в замкнутому просторі.
- Вихлопні дими мають високу температуру й можуть містити іскри. Не експлуатуйте виріб у приміщенні чи біля легкозаймистих матеріалів.
- Встановлення аксесуарів, виготовлених не виробником, або внесення змін, не затверджених ним, може призвести до серйозної травми чи смерті. Вносити зміни в виріб забороняється. Використовуйте лише оригінальні додаткові аксесуари.
- Якщо не проводити правильне й регулярне технічне обслуговування, підвищується небезпека травм і пошкодження виробу.
- Виконуйте технічне обслуговування лише відповідно до рекомендацій цього посібника користувача. Усі інші операції з технічного обслуговування мають виконуватися в сертифікованому центрі обслуговування Husqvarna.
- Регулярне обслуговування виробу може проводити авторизований центр обслуговування Husqvarna.
- Замінійте пошкоджені, зношені або зламані деталі.

## Збирання

### Вступ



**ПОПЕРЕДЖЕННЯ:** Перед монтажем виробу обов'язково прочитайте й усвідомте зміст розділу про заходи безпеки.



**ПОПЕРЕДЖЕННЯ:** Перед збиранням виробу необхідно від'єднати кабель від свічки запалювання.

### Установлення J-подібної рукоятки

1. Під'єднайте J-подібну рукоятку до петельного тримача, як показано на рисунку. Затягніть гайку. (Мал. 38)

2. J-подібна рукоятка має бути встановлена між стрілками на валу.

## Монтаж двосекційного вала

1. Поверніть головку для послаблення муфти. (Мал. 39)
2. Зіставте виступ різальної насадки (А) з отвором на муфті (В). (Мал. 40)
3. Вставте різальну насадку в муфту до клацання. (Мал. 41)
4. Надійно затягніть фіксувальну головку. (Мал. 39)

## Демонтаж двосекційного вала

1. Поверніть головку на три чи більше оберти, щоб послабити муфту. (Мал. 39)
2. Натисніть та утримуйте кнопку (С).
3. Міцно тримайте двигун.
4. Зніміть різальну насадку з муфти. (Мал. 42)

## Монтаж різального обладнання

Різальне обладнання включає в себе ріжучу насадку та її захисний кожух.



**ПОПЕРЕДЖЕННЯ:** Використовуйте захисні рукавички.



**ПОПЕРЕДЖЕННЯ:** Використовуйте лише рекомендований для певної ріжучої насадки захисний кожух. Див. *Аksesуари на сторінці 463*.



**ПОПЕРЕДЖЕННЯ:** Неправильно встановлена ріжуча насадка може призвести до травм або смерті.

## Встановлення кожуха ножа, ножа та різак для трави



**УВАГА:** Переконайтеся, що подовжувач захисного кожуха прибраний.

**Зверніть увагу:** Використовуйте рекомендований кожух для ножа. Див. *Аksesуари на сторінці 463*.

1. Установіть кожух ножа на вал. Закріпіть кожух ножа болтом. (Мал. 43)
2. Під'єднайте приводний диск (В) до вихідного вала.
3. Обертайте вихідний вал, доки один із отворів приводного диска не опиниться напроти отвору в корпусі редуктора.
4. Вставте стопорний штифт (С) в отвір, щоб зафіксувати вал.

5. Установіть ніж (D), опорну манжету (E) і опорний фланець (F) на вихідний вал.
6. Установіть гайку (G). Затягніть гайку комбінованим гайковим воротком із моментом 35–50 Н·м. Тримайте ручку комбінованого гайкового воротка якомога ближче до кожуха ножа.
7. Щоб затягнути гайку, повертайте комбінований вороток у напрямку, протилежному напрямку обертання. (Мал. 44)

**Зверніть увагу:** Лівобічна нарізка.

## Монтаж захисного кожуха різальної насадки та головки тримера

1. Під'єднайте захисний кожух різальної насадки (А) до вала за допомогою болта (L). (Мал. 45)
2. Під'єднайте приводний диск (В) до вихідного вала. (Мал. 46)
3. Обертайте вихідний вал, доки отвір приводного диска не співпаде з отвором у корпусі редуктора.
4. Вставте невелику викрутку (С) в отвір для фіксації валу.
5. Поверніть головку тримера (H) проти годинникової стрілки, щоб закрити головку з коробкою передач. (Мал. 47)

**Зверніть увагу:** Лівобічна нарізка.

## Установлення чохла для транспортування

- Установіть чохол для транспортування на ніж. (Мал. 48)

## Кріплення пасової підвіски



**ПОПЕРЕДЖЕННЯ:** Виріб має бути правильно приєднаний до пасової підвіски (кріплення). Ненадійне кріплення не дає змоги безпечно керувати виробом, що може призвести до травмування вас чи інших осіб. Не користуйтеся пошкодженим кріпленням. Не користуйтеся ременями з несправною системою швидкого звільнення.

1. Надягніть пасову підвіску.
2. Приєднайте виріб до пасової підвіски.
3. Якнайкраще припасуйте ремені для роботи.
4. Відрегулюйте бокові ремені, щоб маса виробу рівномірно розподілялася по плечах. (Мал. 49)
5. Відрегулюйте пасову підвіску таким чином, щоб різальна насадка була розташована паралельно землі.
6. Дозвольте різальній насадці злегка прилягти на землю. Відрегулюйте кріплення ременя таким чином, щоб виріб був правильно врівноважений.



**Зверніть увагу:** У разі використання ножа для трави він має бути врівноважений на рівні близько 10 см (4 дюйми) над землею.

## Експлуатація

### Вступ



**ПОПЕРЕДЖЕННЯ:** Перед експлуатацією виробу обов'язково прочитайте й усвідомте зміст розділу про заходи безпеки.

### Паливо

Цей виріб оснащений двотактним двигуном.



**УВАГА:** Заправлення паливом невідповідного типу може призвести до пошкодження двигуна. Використовуйте суміш бензину й масла для двотактних двигунів.

### Попередньо змішане паливо

- Для найкращої продуктивності та подовження терміну служби двигуна використовуйте високоякісне попередньо змішане алкілатне паливо Husqvarna. Це паливо містить менш шкідливі хімічні речовини порівняно зі звичайним. Завдяки цьому зменшується шкідливий вплив вихлопних димів. Кількість залишків після згоряння цього палива менша, завдяки чому компоненти двигуна залишаються більш чистими.

### Змішування палива

#### Бензиновий двигун

- Використовуйте високоякісний неетилований бензин із максимальним вмістом етанолу 10 %.



**УВАГА:** Не використовуйте бензин з октановим числом нижче 90 RON/87 AKI. Використання бензину з нижчим октановим числом може призвести до стукоту у двигуні та його пошкодження.

- Ми рекомендуємо використовувати високооктановий бензин для тривалої роботи на високих обертах на хвилину.

#### Масло для двотактних двигунів

- Для досягнення найкращих результатів і продуктивності використовуйте масло Husqvarna для двотактних двигунів.
- Якщо масла Husqvarna для двотактних двигунів немає, використовуйте інше високоякісне масло для двотактних двигунів із повітряним

охолодженням. Щоб вибрати правильне масло, зверніться до свого дилера з обслуговування.



**УВАГА:** Не використовуйте оливу для двотактних двигунів із водяним охолодженням, яку також називають зовнішньою оливою. Не використовуйте масло для чотирьохтактних двигунів.

#### Змішування бензину та оливи для двотактних двигунів

Бензин, л	Масло для двотактних двигунів, л
	<b>2 % (50:1)</b>
5	0,10
10	0,20
15	0,30
20	0,40



**УВАГА:** У разі змішування невеликої кількості палива навіть незначні неточності можуть значно вплинути на пропорцію суміші. Щоб отримати правильну суміш, точно вимірюйте кількість масла.

(Мал. 50)

- Влийте половину об'єму бензину в чистий резервуар для палива.
- Додайте всю оливу.
- Перемішайте паливну суміш.
- Влийте решту бензину в резервуар.
- Обережно перемішайте паливну суміш.



**УВАГА:** Не змішуйте за один раз палива більше, ніж необхідно на 1 місяць роботи.

#### Заправлення паливного бака

- Витріть поверхню біля кришки паливного бака. (Мал. 51)
- Струсіть контейнер та переконайтеся, що суміш повністю перемішана.



3. Заповніть паливний бак, попередньо знявши кришку.
4. Обережно затягніть кришку паливного бака.
5. Перед запуском двигуна перенесіть виріб не менш ніж на 3 метри (10 футів) від місця заправлення та ємності з паливом.

**Зверніть увагу:** Розташування паливного бака на виробі див. у розділі *Огляд виробу на сторінці 448*.

## Перевірка перед запуском

1. Перевірте виріб на предмет відсутніх, пошкоджених, погано закріплених або зношених деталей.
2. Переконайтеся, що всі гайки, гвинти та болти надійно затягнуті.
3. Переконайтеся, що ножі або головку тримера не пошкоджено.
4. Переконайтеся, що стопорну гайку затягнуто. Див. *Встановлення й знімання стопорної гайки на сторінці 452*.
5. Переконайтеся, що повітряний фільтр чистий.
6. Переконайтеся у справності захисних механізмів виробу.
7. Переконайтеся у відсутності витоків палива з пристрою.

## Запуск холодного двигуна

1. Покладіть пристрій на рівну поверхню так, щоб різальна насадка не торкалася жодних предметів і поверхонь.
2. Натисніть курок газу до упору. (Мал. 52)
3. Натисніть кнопку продувки повітрям 10 разів. (Мал. 53)
4. Переведіть елемент керування системою запуску холодного двигуна в положення заслінки. (Мал. 54)
5. Опустіть виріб до землі. Повільно потягніть ручку на тросі стартера правою рукою, доки не відчуєте опір. Різко із зусиллям смикніть ручку троса стартера; має почуватися звук запуску двигуна. (Мал. 55)

**Зверніть увагу:** Не намотуйте трос стартера на руку. (Мал. 56)



**УВАГА:** Не витягуйте трос стартера повністю та не відпускайте ручку на тросі стартера. Це може призвести до пошкодження виробу.

6. Переведіть повітряну заслінку в робоче положення й смикайте ручку троса стартера, доки двигун не запуститься.

7. Легко натисніть курок газу та дайте двигуну попрацювати на низьких обертах протягом 60 секунд.



**ПОПЕРЕДЖЕННЯ:** Заборонено торкатися кришки. Це може призвести до опіку шкіри або ураження електричним струмом, якщо ковпак свічки запалювання пошкоджено. Не використовуйте виріб із пошкодженим ковпаком свічки запалювання.

## Запуск теплого двигуна

1. Переведіть вимикач у положення запуску.
2. Натисніть кнопку продувки повітрям 10 разів.
3. Переведіть важіль заслінки в робоче положення й смикайте ручку троса стартера, доки двигун не запуститься.

## Зупинення виробу

- Для зупинки двигуна натисніть вимикач. (Мал. 30)

**Зверніть увагу:** Вимикач автоматично повертається до початкового положення.

## Загальні робочі інструкції



**ПОПЕРЕДЖЕННЯ:** Будьте обережні під час зрізання нахилених дерев. Воно може розпрямитися до або після зрізання та вдарити вас чи виріб, що може призвести до травм.

- Очистьте ділянку з однієї сторони робочої зони й почніть роботу звідти.
- Переміщення робочою зоною має здійснюватися за запланованим маршрутом. (Мал. 57)
- Переміщуйте виріб на максимально можливо відстань ліворуч і праворуч, щоб із кожним поворотом очищувати зону в 4–5 м.
- Перед розвертанням і поверненням прочистьте ділянку довжиною 75 м. У міру просування переміщайте із собою канистру з пальним.
- Рухайтесь у такому напрямку, щоб не зустрічатися й перешкоди частіше, ніж це необхідно.
- Рухайтесь у такому напрямку, щоб вітер здував зрізану рослинність на вже очищену ділянку. (Мал. 58)
- Рухайтесь вздовж схилів, а не вгору – вниз.

## Скошування за допомогою ножа для трави

1. Під час використання виробу не ставте стопи впритул одна до одної. Оператор має займати стабільне положення на землі.

2. Виріб слід обережно опустити на землю на опорну манжету. Це не дасть лезу торкнутися землі.
3. Для зрізання рухайте інструмент із боку в бік справа наліво. Траву слід зрізати лівим краєм леза (що на циферблаті годинника відповідає проміжку між 8 й 12 годинами). (Мал. 59)
4. Під час зрізання трави нахиліть лезо вліво.

**Зверніть увагу:** Трава з легкістю складається в один ряд.

5. Під час зворотного руху переміщуйте інструмент зліва направо.
6. Виконуйте роботу в одному ритмі.
7. Рухайтеся вперед, займаючи стабільне положення на землі.
8. Зупиніть двигун.
9. Від'єднайте виріб від затискача на пасовій підвісі.
10. Покладіть виріб на землю.
11. Зберіть зрізану траву.

## Підстригання трави за допомогою головки тримера

### Очищення

(Мал. 60)

Для досягнення найкращих результатів:

- Тримайте тример так, щоб головка тримера була якомога ближче до землі.
- Дещо нахиліть головку тримера.
- Кінець нитки тримера має торкатися землі навколо предметів.

### Підстригання трави

1. Тримайте головку тримера під кутом безпосередньо над землею. Не вдавлюйте нитку тримера в траву. (Мал. 61)

2. Зменште довжину нитки тримера на 10–12 см / 4–4,75 дюйма.
3. Зменште частоту обертання двигуна, щоб зменшити ризик пошкодження рослин.
4. Під час зрізання трави поблизу предметів використовуйте 80 % потужності. (Мал. 62)

### Зрізання трави

1. Під час зрізання трави нитка тримера має бути паралельна землі. (Мал. 63)
2. Не вдавлюйте головку тримера в землю. Існує ризик пошкодження землі та виробу.
3. Не дозволяйте головці тримера постійно торкатися землі, адже це може призвести до її пошкодження.
4. Під час переміщення виробу зі сторони в сторону для зрізання трави використовуйте повну потужність. Переконайтеся, що нитка тримера знаходиться паралельно землі. (Мал. 64)

### Підмітання трави

Потік повітря від нитки тримера, що обертається, можна використати для прибирання трави.

1. Утримуйте головку та нитку тримера над землею й паралельно землі.
2. Повністю натисніть курок газу.
3. Переміщуйте головку тримера зі сторони в сторону й підмітайте таким чином траву.



**ПОПЕРЕДЖЕННЯ:** Очищуйте кришку головки тримера кожний раз під час встановлення нової нитки, адже це дозволить уникнути розбалансування й вібрації в рукоятках. Крім того, перевіряйте інші частини головки тримера й за необхідності очищуйте їх.

### Заміна нитки тримера

Див. останню сторінку цього посібника користувача.

## ТЕХНІЧНЕ ОБСЛУГОВУВАННЯ

### Вступ



**ПОПЕРЕДЖЕННЯ:** Перед виконанням робіт із технічного обслуговування обов'язково прочитайте й усвідомте зміст розділу про заходи безпеки.

Для всіх робіт з обслуговування та ремонту необхідна спеціальна підготовка. Ми гарантуємо доступність послуг із професійного ремонту та обслуговування. Якщо ваш дилер не є одночасно центром обслуговування, зверніться до нього по інформацію щодо найближчого центру обслуговування.

### Графік технічного обслуговування

Технічне обслуговування	Щодня	Щотижня	Щомісяця
Очищення зовнішньої поверхні.	X		

Технічне обслуговування	Щодня	Щотижня	Щомісяця
Почистіть повітряний фільтр. Замініть їх, якщо це необхідно.	X		
Перевірка функціонування фіксатора курка газу й дроселя.	X		
Перевірка вимикача.	X		
Перевірка кожухів.	X		
Перевірка головки тримера.	X		
Перевірка стопорної гайки.	X		
Перевірте, чи немає витоків палива.	X		
Перевірка відцентрованості ножа для трави, його гостроти й відсутності пошкоджень леза або центрального отвору.	X		
Перевірка відсутності обертання різальної насадки на холостому ходу.	X		
Змащування двосекційного вала.		X	
Перевірка ручки троса стартера та троса стартера.		X	
Перевірка змащування конічної зубчастої передачі.		X	
Очищення зовнішньої поверхні свічки запалювання. Зніміть свічку запалювання й виміряйте проміжок між електродами. Відрегулюйте проміжок чи замініть свічку запалювання.		X	
Очищення системи охолодження.		X	
Очистьте сітку іскрогасника на глушнику.		X	
Очищення зовнішньої поверхні карбюратора й місця довкола нього.		X	
Перевірка паливного фільтра на забруднення.		X	
Перевірка шланга подачі пального на пошкодження.		X	
Перевірка всіх кабелів та з'єднань.		X	
Перевірка зношення зчеплення, пружини зчеплення й барабана зчеплення.			X
Замініть свічку запалювання.			X

## Налаштування частоти холостого ходу

Перед налаштуванням швидкості холостого ходу переконайтеся, що повітряний фільтр чистий, а кришка повітряного фільтра встановлена.

1. Повертайте гвинт частоти холостого ходу (з позначкою «Т») за годинниковою стрілкою, доки різальна насадка не почне обертатися. (Мал. 65)
2. Повертайте гвинт частоти холостого ходу (з позначкою «Т») проти годинникової стрілки, доки різальна насадка не зупиниться.
3. Частота холостого ходу має бути нижчою за частоту, на якій починає обертатися насадка. Частоту обертання на холостому ходу відрегульовано правильно, якщо двигун працює рівномірно в будь-якому положенні.

## Перевірка глушника



**ПОПЕРЕДЖЕННЯ:** Заборонено користуватися виробом із несправним глушником.

(Мал. 32)



**ПОПЕРЕДЖЕННЯ:** Вихлопні дими мають високу температуру й можуть містити іскри, що можуть призвести до пожежі. У жодному разі не запускайте виріб у приміщенні чи біля легкозаймистих матеріалів!

Глушник зменшує рівень шуму й відводить вихлопні дими подалі від оператора.

- Переконайтеся, що глушник правильно встановлено на виріб і не пошкоджено. (Мал. 66)

## Очищення системи охолодження

- Очищуйте всмоктувач повітря (А) на стартері й ребра охолодження (В) на циліндрі за допомогою щітки. (Мал. 67)

## Перевірка свічки запалювання



**УВАГА:** Використовуйте лише рекомендовані свічки запалювання. Див. *Технічні характеристики на сторінці 462*. Неправильна свічка запалювання може призвести до пошкодження виробу.

1. Якщо виріб не вдається легко запустити або працювати ним, або якщо виріб неправильно працює на швидкості холостого ходу, перевірте свічку запалювання на наявність сторонніх предметів. Щоб зменшити ризик потрапляння зайвих предметів на електроди свічки запалювання, виконайте наведені далі кроки:
  - a) переконайтеся, що швидкість холостого ходу встановлено правильно.
  - b) переконайтеся в правильності змішування паливної суміші.
  - c) переконайтеся, що повітряний фільтр чистий.
2. Якщо свічка запалювання забруднена, почистьте її.
3. Переконайтеся, що проміжок між електродами правильний. Див. *Технічні характеристики на сторінці 462*. (Мал. 68)
4. Замінійте свічку запалювання щомісяця або частіше, якщо це потрібно.

## Змащування двохсекційного вала

- Змащуйте кінець приводного вала кожні 30 годин роботи. (Мал. 69)

## Очищення повітряного фільтра

1. Зніміть кришку повітряного фільтра та витягніть повітряний фільтр. (Мал. 70)
2. Чистити повітряний фільтр потрібно теплою мильною водою. Перед встановленням переконайтеся, що повітряний фільтр сухий.

3. Якщо повітряний фільтр занадто брудний для очищення, замініть його. Пошкоджений повітряний фільтр необхідно замінювати обов'язково.
4. Якщо ваш виріб оснащений губчастим повітряним фільтром, використовуйте оливу для повітряних фільтрів. Оливу для повітряних фільтрів слід наносити лише на губчасті фільтри. Забороняється наносити оливу на фетровий фільтр.

## Нанесення оливи на повітряний фільтр



**УВАГА:** Використовуйте тільки спеціальну оливу Husqvarna для повітряних фільтрів. Не використовуйте інші типи оливи.



**ПОПЕРЕДЖЕННЯ:** Надягніть захисні рукавиці. Олива для повітряного фільтра може спричинити подразнення шкіри.

1. Покладіть повітряний фільтр у пластиковий пакет.
2. Налийте оливу в пластиковий пакет.
3. Притискаючи пластиковий пакет до повітряного фільтра, рівномірно розподіліть оливу по фільтру.
4. Витисніть надлишок оливи з повітряного фільтра, не виймаючи його з пластикового пакета. (Мал. 71)

## Змащування конічної зубчастої передачі

- Конічна зубчаста передача має бути заповнена мастилом для зубчастих передач на три чверті. (Мал. 72)

## Регулювання троса газу

1. Переконайтеся, що трос газу натягнуто й газ не потрапляє до виробу.
2. Відрегулюйте за допомогою гайки на тросі газу. (Мал. 73)
3. Затягніть стопорні гайки.

## Усунення несправностей

### Двигун не запускається

Перевірка	Можлива причина	Процес
Вимикач.	Вимикач перебуває в положенні STOP (Стоп).	Вимикач необхідно замінити в сертифікованому центрі обслуговування.
Собачки стартера.	Собачки стартера не можуть вільно рухатися.	Зніміть кришку стартера й очистьте місце навколо собачок стартера. <i>Див. Огляд виробу на сторінці 448.</i> Зверніться по допомогу до уповноваженого центру обслуговування.
Паливний бак.	Неправильний тип палива.	Спорожніть паливний бак і залийте в нього правильний тип палива.
Свічка запалювання.	Свічка запалювання брудна або волога.	Переконайтеся, що свічка запалювання суха та чиста.
	Неправильний проміжок між електродами свічки запалювання.	Чищення свічки запалювання. Переконайтеся, що проміжок між електродами правильний. Переконайтеся, що свічка запалювання має обмежувач напруги.
		Інформація про коректний проміжок між електродами подається у розділі технічних даних.
	Свічка запалювання відкрутилася.	Закрутіть свічку запалювання.

### Двигун запускається, але вимикається

Перевірка	Можлива причина	Процес
Паливний бак	Неправильний тип палива.	Спорожніть паливний бак і залийте в нього правильний тип палива.
Повітряний фільтр	Засмічено повітряний фільтр.	Почистіть повітряний фільтр.
Карбюратор	Двигун неправильно працює на холостому ході.	Зверніться до свого дилера з обслуговування.

## Транспортування та зберігання

- Дайте виробу охолонути, перш ніж ставити його на зберігання.
- У разі транспортування та зберігання виробу та пального необхідно переконатися у відсутності протікань та випарів. Іскри або відкритий вогонь, наприклад, від електричних пристроїв, можуть спричинити пожежу.
- Для зберігання та транспортування палива слід використовувати лише сертифіковані резервуари.

- Перед транспортуванням або тривалим зберіганням необхідно злити паливо. Утилізуйте паливо у відповідних місцях для утилізації.
- Під час транспортування й зберігання необхідно встановлювати чохол для транспортування.
- Зніміть ковпак зі свічки запалювання.
- Під час транспортування закріплюйте виріб. Переконайтеся, що виріб не рухатиметься під час транспортування.
- Перед тривалим зберіганням виріб необхідно промити й провести технічне обслуговування.

## Технічні характеристики

### Технічні характеристики

	B26PS
<b>Двигун</b>	
Об'єм циліндра, см <sup>3</sup>	26,2
Внутрішній діаметр циліндра, мм	35,8
Величина ходу, мм	26
Холостий хід, об/хв	2700-3300
Рекомендована максимальна частота обертання, об/хв	11800
Частота обертання вихідного вала, об/хв	8700
Максимальна потужність двигуна згідно з ISO 8893, кВт/к. с. за об/хв	0,75/1,0 за 8500
Глушник з каталітичним конвертером	Так
Система запалювання з регулюванням швидкості	Так
<b>Система запалювання</b>	
Свічка запалення	TORCH CMR7H
Проміжок між електродами, мм	0,65
<b>Паливна система й система змащування</b>	
Ємність паливного бака, см <sup>3</sup> /літрів	550 / 0,55
<b>Бага</b>	
Без палива, різальної насадки та захисного кожуха, кг	5,4
<b>Випромінювання шуму<sup>82</sup></b>	
Рівень звукової потужності, дБ (A)	109
Рівень звукової потужності, гарантований L <sub>WA</sub> дБ(A)	112
<b>Рівні звуку<sup>83</sup></b>	

<sup>82</sup> Випромінювання шуму в середовище, виміряне як звукова потужність (L<sub>WA</sub>), відповідає директиві ЄС 2000/14/ЄС. Зазначений рівень звукової потужності виробу був виміряний з оригінальним різальним устаткуванням, що дає найвищий рівень. Різниця між гарантованим і вимірюваним рівнем звукової потужності полягає в тому, що гарантована звукова потужність враховує також розбіжність результатів вимірювання та відмінності між різними виробами однієї моделі відповідно до Директиви 2000/14/ЄС.

<sup>83</sup> Заявлені дані про еквівалентний рівень звукового тиску мають стандартну статистичну розбіжність (стандартне відхилення) в 2,5 дБ(A).

	<b>B26PS</b>
Еквівалентний рівень шумового тиску у вусі оператора, виміряний у відповідності до стандартів EN ISO 11806 і ISO 22868 (дБ(A)):	
При оснащенні головкою тримера (оригінал)	96
Обладнано ножем для трави (оригінальна деталь)	99
<b>Рівні вібрації<sup>84</sup></b>	
Еквівалент рівнів вібрації ( $a_{hv,eq}$ ) у рукоятках, виміряний відповідно до стандартів EN ISO 11806 і ISO 22867, $m/c^2$ :	
При оснащенні головкою тримера (оригінал), ліво/право	6,89 / 6,80
Обладнано ножем для трави (оригінальна деталь), лівий / правий	6,05 / 7,30

## Акcesуари

### Акcesуари

Схвалені акcesуари	Тип	Захисний кожух різальної насадки
Інструментальний вал із лівою різьбою M10LH		
Ніж для трави / різець для трави	Grass 200–4, 1 дюйм (діам. 200, 4 зуби)	580 30 50-01
Головка тримера	P25 (шнур діам. 2,4 мм)	580 30 50-01

Зазначені нижче насадки рекомендовано для використання з вказаними моделями.

Схвалені акcesуари	Арт. №	Використовувати з
Насадка-культиватор	577 61 62-02	B26PS
Насадка-повітроруд	577 61 62-03	B26PS
Насадка-кромкоріз	577 61 62-04	B26PS
Насадка – штангова пилка	577 61 62-05	B26PS
Насадка для підстригання живої огорожі	967 17 64-01	B26PS
Насадка-кущоріз	577 61 62-06	B26PS

<sup>84</sup> Представлені дані про еквівалентний рівень вібрації мають типову статистичну розбіжність (стандартне відхилення) в 1,5  $m/c^2$ .

# Декларація відповідності ЄС

## Декларація відповідності ЄС

Компанія Husqvarna AB, SE-561 82 Huskvarna, SWEDEN (ШВЕЦІЯ), тел.: +46 36 146500, заявляє під власну відповідальність, що цей виріб:

Опис	Бензиновий тример / Кущоріз
Бренд	McCulloch
Платформа / модель	AT26CSMC/B26PS
Партія	Серійні номери за 2017 рік і пізніше

Підписано від імені: Husqvarna AB, Хускварна, Швеція, 2017-11-30.



Джон Томпсон, директор з питань виробництва й маркетингу, програма обслуговування системи електропостачання. (Уповноважений представник компанії Husqvarna AB, відповідальний за технічну документацію).

повністю відповідає наступним директивам і нормам ЄС:

Директива/норма	Опис
2006/42/EC	«Про механічне обладнання»
2014/30/EU	«Про електромагнітну сумісність»
2000/14/EC	«Про шумове забруднення навколишнього середовища»
2011/65/EU	«Про обмеження використання деяких небезпечних речовин в електричному й електронному обладнанні»

Застосовуються зазначені нижче узгоджені стандарти й / або технічні специфікації:

EN ISO 12100: 2010, CISPR 12:2007+A1:2009, EN ISO 11806-1:2011, EN ISO 14982:2009, EN 50581:2012

Згідно з додатком V заявлені рівні звуку та вібрації становлять:

Рівень звукової потужності згідно з вимірюваннями: 109 дБ(А)

Гарантований рівень звукової потужності: 112 дБ(А)

Компанія TÜV Rheinland N.A. виконала добровільну перевірку компанії Husqvarna AB та надала їй сертифікат відповідності нормам Директиви Ради ЄС 2006/42/EC «Про машини та механізми» під номером AM 50270951.

Цей сертифікат є чинним для всіх місць виробництва та країн-виробників, зазначених на виробі.

Бензиновий тример / кущоріз, що постачається, жодним чином не відрізняється від зразка, що пройшов випробування.



# P25



1

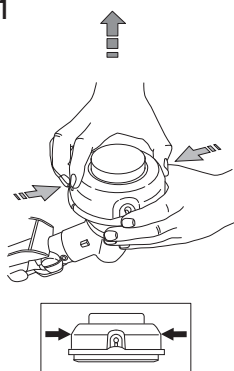

2

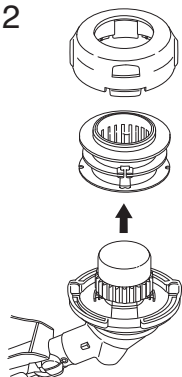

3

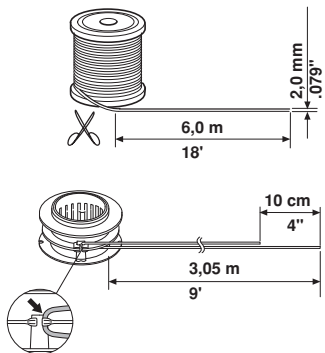

4

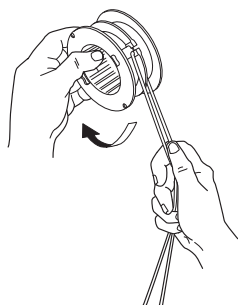

5

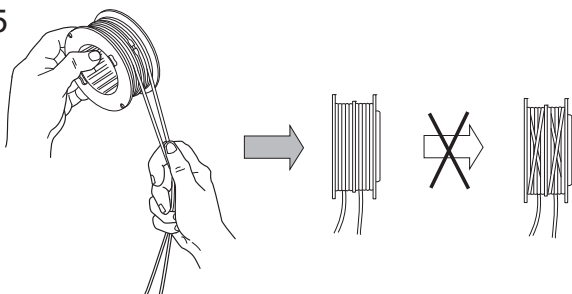

6

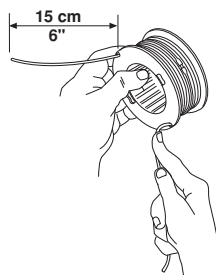

7

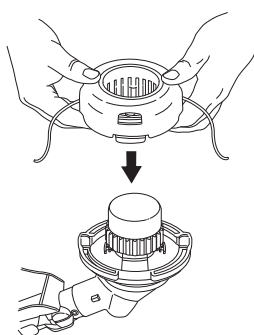

8

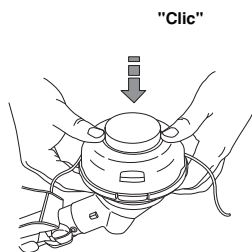

9

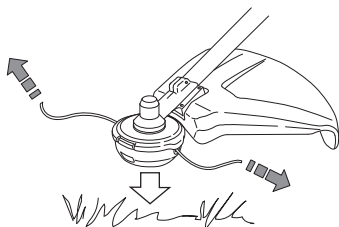







[www.mcculloch.com](http://www.mcculloch.com)

Original instructions  
Bruksanvisning i original  
Originale instruktioner  
Originale instruksjoner  
Alkuperäiset ohjeet  
Originalanweisungen  
Instructions d'origine  
Originele instructies  
Instrucciones originales  
Instruções originais  
Istruzioni originali  
Originaaljuhend  
Lietošanas pamācība  
Originalios instrukcijos

Původní pokyny  
Pôvodné pokyny  
Eredeti útmutatás  
Originalne instrukcije  
Originalne upute  
Оригинальные инструкции  
Оригинални инструкции  
Instrucțiuni inițiale  
Αρχικές οδηγίες  
Originalna uputstva  
Originalna uputstva  
Izvirna navodila  
Orijinal talimatlar  
Оригинальні інструкції

1141527-38



2019-07-18