

GB Operator's manual 2-29
SE Bruksanvisning 30-56
DK Brugsanvisning 57-84
FI Käyttöohje 85-111
NO Bruksanvisning 112-138
FR Manuel d'utilisation 139-168
NL Gebruiksaanwijzing 169-198
IT Istruzioni per l'uso 199-228
ES Manual de instrucciones 229-258
DE Bedienungsanweisung 259-288
PT Instruções para o uso 289-318
RU Руководство по эксплуатации 319-349
BG Ръководство за експлоатация 350-381

HU Használati utasítás 382-410
PL Instrukcja obsługi 411-439
EE Käsitsemisõpetus 440-465
LV Lietošanas pamācība 466-493
LT Naudojimosi instrukcijos 494-520
SK Návod na obsluhu 521-548
RS Priručnik 549-576
HR Priručnik 577-604
SI Navodila za uporabo 605-632
BA Uputstvo o upotrebi 633-660
CZ Návod k použití 661-688
UA Посібник користувача 689-719
RO Instrucțiuni de utilizare 720-747
GR Οδηγίες χρήσεως 748-778
TR Kullanım kılavuzu 779-807



B40 B ELITE
B40 BT ELITE
EAC 

KEY TO SYMBOLS

Symbols

WARNING! A clearing saw, brushcutter or trimmer can be dangerous if used incorrectly or carelessly, and can cause serious or fatal injury to the operator or others. It is extremely important that you read and understand the contents of this operator's manual.

Please read the operator's manual carefully and make sure you understand the instructions before using the machine.

Always wear:

- A protective helmet where there is a risk of falling objects
- Approved hearing protection
- Approved eye protection

Max. speed of output shaft, rpm

This product is in accordance with applicable EC directives.

Watch out for thrown objects and ricochets.

The operator of the machine must ensure, while working, that no persons or animals come closer than 15 metres.

Machines fitted with saw blades or grass blades can be thrown violently to the side when the blade comes into contact with a fixed object. This is called blade thrust. The blade is capable of amputating an arm or leg. Always keep people and animals at least 15 metres from the machine.

Always wear approved protective gloves.

Wear sturdy, non-slip boots.



Choke: Set the choke control in the choke position.



Air purge

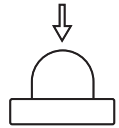

Noise emission to the environment according to the European Community's Directive. The machine's emission is specified in the Technical data chapter and on the label.



Refuelling.



Other symbols/decals on the machine refer to special certification requirements for certain markets.

Switch off the engine by moving the stop switch to the STOP position before carrying out any checks or maintenance.

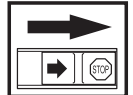

Always wear approved protective gloves.

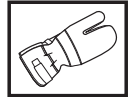

Regular cleaning is required.

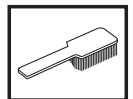

Visual check.



Approved eye protection must always be used.



CONTENTS

Contents

KEY TO SYMBOLS

Symbols 2

CONTENTS

Contents 3

Note the following before starting: 3

INTRODUCTION

Dear Customer, 4

WHAT IS WHAT?

What is what on the brush cutter? 5

GENERAL SAFETY PRECAUTIONS

Important 6

Personal protective equipment 6

Machine's safety equipment 7

Cutting equipment 10

ASSEMBLY

Assembling the handlebar and throttle 13

Fitting blades and trimmer heads 13

Fitting the blade guard and saw blade 14

Fitting the transport guard 15

Adjusting the harness and brush cutter 15

FUEL HANDLING

Fuel safety 16

Fuel 16

Fueling 17

STARTING AND STOPPING

Check before starting 18

Starting and stopping 18

WORKING TECHNIQUES

General working instructions 20

MAINTENANCE

Carburettor 24

Muffler 24

Cooling system 25

Air filter 25

Fuel filter 25

Bevel gear 25

Spark plug 26

Maintenance schedule 27

TECHNICAL DATA

Technical data 28

EC-declaration of conformity 29

Note the following before starting:

Please read the operator's manual carefully.



WARNING! Long-term exposure to noise can result in permanent hearing impairment. So always use approved hearing protection.



WARNING! Under no circumstances may the design of the machine be modified without the permission of the manufacturer. Always use original accessories. Non-authorized modifications and/or accessories can result in serious personal injury or the death of the operator or others.



WARNING! A clearing saw, brushcutter or trimmer can be dangerous if used incorrectly or carelessly, and can cause serious or fatal injury to the operator or others. It is extremely important that you read and understand the contents of this operator's manual.

INTRODUCTION

Dear Customer,

Thank you for choosing a McCulloch product. You are thereby part of a story that started long ago, when the McCulloch Corporation started its manufacturing of engines during World War II. In 1949, when McCulloch introduced its first light one-man chainsaw, woodworking would never be the same again.

The line of innovative chainsaws would continue over the decades, and business was expanded, first by airplane and kart engines in the 1950s, then by mini chainsaws in the 1960s. Later, in the 1970s and 80s, trimmers and blower vacs were added to the range.

Today, as a part of the Husqvarna group, McCulloch continues the tradition of powerful engines, technical innovations, and strong designs that have been our hallmarks for more than half a century. Lowering fuel consumption, emissions and noise levels are of top priority to us, as is improving safety and user-friendliness.

We certainly hope that you will be satisfied with your McCulloch product, as it is designed to be your companion for a long time. By following this operators manual's advice on usage, service, and maintenance, its lifespan can be extended. If you should need professional help with repair or service, please use the Service Locator at www.mcculloch.com.

McCulloch has a policy of continuous product development and therefore reserves the right to modify the design and appearance of products without prior notice.

This manual can also be downloaded at www.mcculloch.com.

WHAT IS WHAT?

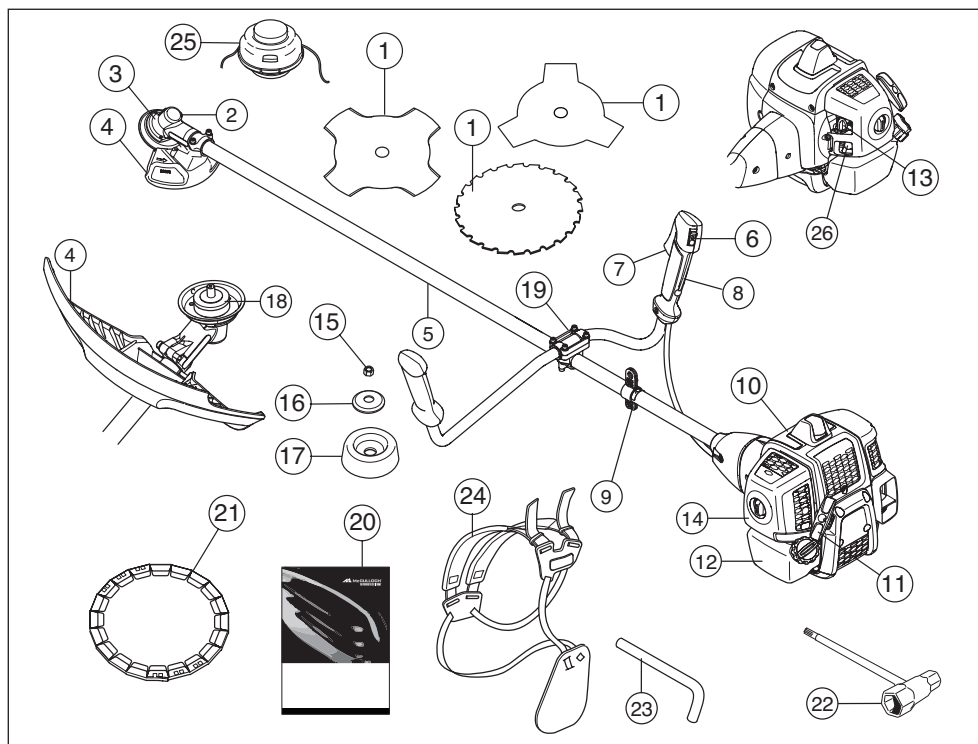

What is what on the brush cutter?

- | | |
|---------------------------------|----------------------|
| 1 Blade | 14 Air filter cover |
| 2 Grease filler cap, bevel gear | 15 Locking nut |
| 3 Bevel gear | 16 Support flange |
| 4 Cutting attachment guard | 17 Support cup |
| 5 Shaft | 18 Drive disc |
| 6 Stop switch | 19 Handlebar clamp |
| 7 Throttle trigger | 20 Operator's manual |
| 8 Throttle lockout | 21 Transport guard |
| 9 Suspension ring | 22 Socket spanner |
| 10 Cylinder cover | 23 Locking pin |
| 11 Starter handle | 24 Harness |
| 12 Fuel tank | 25 Trimmer head |
| 13 Choke control | 26 Air purge |

GENERAL SAFETY PRECAUTIONS

Important

IMPORTANT!

The machine is only designed for trimming grass, grass clearing and/or forestry clearing.

The only accessories you can operate with this engine unit are the cutting attachments we recommend in the chapter on Technical data.

Never use the machine if you are tired, if you have drunk alcohol, or if you are taking medication that could affect your vision, your judgement or your co-ordination.

Wear personal protective equipment. See instructions under the "Personal protective equipment" heading.

Never use a machine that has been modified in any way from its original specification.

Never use a machine that is faulty. Carry out the safety checks, maintenance and service instructions described in this manual. Some maintenance and service measures must be carried out by trained and qualified specialists. See instructions under the Maintenance heading.

All covers, guards and handles must be fitted before starting. Ensure that the spark plug cap and ignition lead are undamaged to avoid the risk of electric shock.

The machine operator must ensure that no people or animals come closer than 15 metres while working. When several operators are working in the same area the safety distance should be at least twice the tree height and no less than 15 metres.

National or local regulations may regulate the use. Comply to given regulations.

Carry out an overall inspection of the machine before use. See the maintenance schedule.



WARNING! This machine produces an electromagnetic field during operation. This field may under some circumstances interfere with active or passive medical implants. To reduce the risk of serious or fatal injury, we recommend persons with medical implants to consult their physician and the medical implant manufacturer before operating this machine.



WARNING! Running an engine in a confined or badly ventilated area can result in death due to asphyxiation or carbon monoxide poisoning.



WARNING! Never allow children to use or be in the vicinity of the machine. As the machine is equipped with a spring-loaded stop switch and can be started by low speed and force on the starter handle, even small children under some circumstances can produce the force necessary to start the machine. This can mean a risk of serious personal injury. Therefore remove the spark plug cap when the machine is not under close supervision.

Personal protective equipment

IMPORTANT!

A clearing saw, brushcutter or trimmer can be dangerous if used incorrectly or carelessly, and can cause serious or fatal injury to the operator or others. It is extremely important that you read and understand the contents of this operator's manual.

You must use approved personal protective equipment whenever you use the machine. Personal protective equipment cannot eliminate the risk of injury but it will reduce the degree of injury if an accident does happen. Ask your dealer for help in choosing the right equipment.



WARNING! Listen out for warning signals or shouts when you are wearing hearing protection. Always remove your hearing protection as soon as the engine stops.

HELMET

A protective helmet where there is a risk of falling objects



HEARING PROTECTION

Wear hearing protection that provides adequate noise reduction.



EYE PROTECTION

Always wear approved eye protection. If you use a visor then you must also wear approved protective goggles. Approved protective goggles must comply with the ANSI Z87.1 standard in the USA or EN 166 in EU countries.



GENERAL SAFETY PRECAUTIONS

GLOVES

Gloves should be worn when necessary, e.g. when fitting cutting attachments.



BOOTS

Wear boots with steel toe-caps and non-slip sole.



CLOTHING

Wear clothes made of a strong fabric and avoid loose clothing that can catch on twigs and branches. Always wear heavy, long pants. Do not wear jewellery, shorts sandals or go barefoot. Secure hair so it is above shoulder level.

FIRST AID KIT

Always have a first aid kit nearby.



Machine's safety equipment

This section describes the machine's safety equipment, its purpose, and how checks and maintenance should be carried out to ensure that it operates correctly. See the "What is what?" section to locate where this equipment is positioned on your machine.

The life span of the machine can be reduced and the risk of accidents can increase if machine maintenance is not carried out correctly and if service and/or repairs are not carried out professionally. If you need further information please contact your nearest service workshop.

IMPORTANT! All servicing and repair work on the machine requires special training. This is especially true of the machine's safety equipment. If your machine fails any of the checks described below you must contact your service agent. When you buy any of our products we guarantee the availability of professional repairs and service. If the retailer who sells your machine is not a servicing dealer, ask him for the address of your nearest service agent.



WARNING! Never use a machine with faulty safety equipment. The machine's safety equipment must be checked and maintained as described in this section. If your machine fails any of these checks contact your service agent to get it repaired.

Throttle lockout

The throttle lockout is designed to prevent accidental operation of the throttle control. When you press the lock (A) (i.e. when you grasp the handle) it releases the throttle control (B). When you release the handle the throttle control and the throttle lockout both move back to their original positions. This movement is controlled by two independent return springs. This arrangement means that the throttle control is automatically locked at the idle setting.

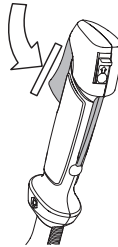

Make sure the throttle control is locked at the idle setting when the throttle lockout is released.

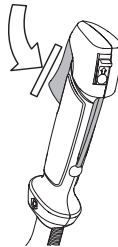

Press the throttle lockout and make sure it returns to its original position when you release it.

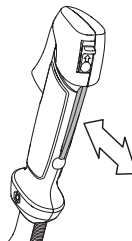

GENERAL SAFETY PRECAUTIONS

Check that the throttle trigger and throttle lockout move freely and that the return springs work properly.

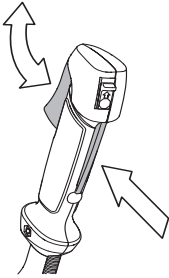

See instructions under the heading Start. Start the machine and apply full throttle. Release the throttle and check that the cutting attachment stops and remains at a standstill. If the cutting attachment rotates with the throttle in the idle position then the carburettor idle setting must be checked. See instructions under the heading Maintenance.

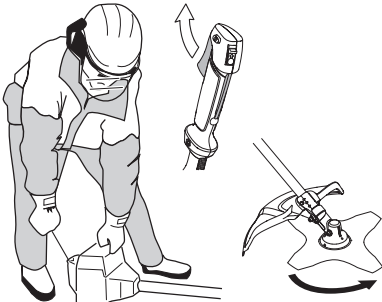

Stop switch

Use the stop switch to switch off the engine.

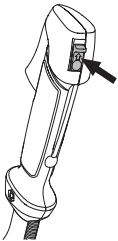

Start the engine and make sure the engine stops when you move the stop switch to the stop setting.

Cutting attachment guard



This guard is intended to prevent loose objects from being thrown towards the operator. The guard also protects the

operator from accidental contact with the cutting attachment.

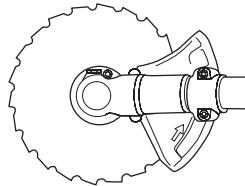
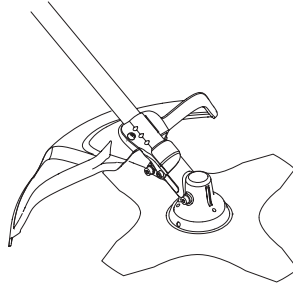

Check that the guard is undamaged and not cracked. Replace the guard if it has been exposed to impact or is cracked.

Always use the recommended guard for the cutting attachment you are using. See chapter on Technical data.



WARNING! Never use a cutting attachment without an approved guard. See the chapter on Technical data. If an incorrect or faulty guard is fitted this can cause serious personal injury.

Vibration damping system



Your machine is equipped with a vibration damping system that is designed to minimize vibration and make operation easier.

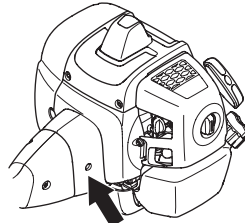

Using incorrectly wound cord or a blunt or incorrect cutting attachment (wrong type or incorrectly filed, see instructions under the heading Filing the blade) increases the level of vibration.

GENERAL SAFETY PRECAUTIONS

The machine's vibration damping system reduces the transfer of vibration between the engine unit/cutting equipment and the machine's handle unit.

Check that the vibration damping element is undamaged and securely attached. Contact your McCULLOCH dealer to replace the vibration damping system. Visit www.mcculloch.com.



WARNING! Overexposure to vibration can lead to circulatory damage or nerve damage in people who have impaired circulation. Contact your doctor if you experience symptoms of overexposure to vibration. Such symptoms include numbness, loss of feeling, tingling, pricking, pain, loss of strength, changes in skin colour or condition. These symptoms normally appear in the fingers, hands or wrists. The risk increases at low temperatures.

Quick release

There is an easily accessible, quick release fitted at the front as a safety precaution in case the engine catches fire, or in any other situation that requires you to free yourself from the machine and harness. See instructions under the heading Adjusting the harness and brush cutter.

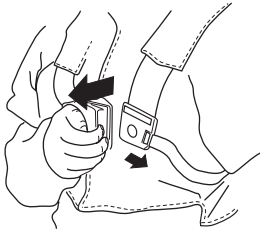

Check that the harness straps are correctly positioned. Once the harness and machine have been adjusted, check that the harness quick release works correctly.

Muffler



The muffler is designed to keep noise levels to a minimum and to direct exhaust fumes away from the user.

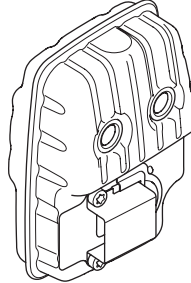

In countries that have a warm and dry climate there is a significant risk of fire. We therefore fit certain mufflers with a spark arrestor mesh. Check whether the muffler on your machine is fitted with this kind of mesh.

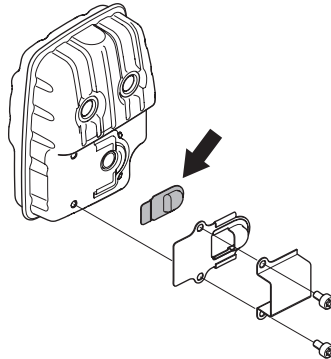

If the muffler on your machine is fitted with a spark arrestor mesh this must be cleaned regularly. A blocked mesh will cause the engine to overheat and may lead to serious damage.

GENERAL SAFETY PRECAUTIONS

For mufflers it is very important that you follow the instructions on checking, maintaining and servicing your machine. Regularly check that the muffler is securely attached to the machine. Never use a machine that has a faulty muffler.

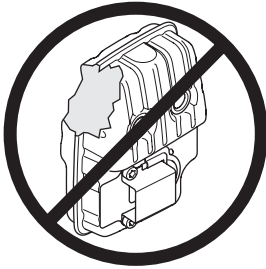

WARNING! The inside of the muffler contain chemicals that may be carcinogenic. Avoid contact with these elements in the event of a damaged muffler.



WARNING! Bear in mind that: The exhaust fumes from the engine are hot and may contain sparks which can start a fire. Never start the machine indoors or near combustible material!

Locking nut



A locking nut is used to secure some types of cutting attachment.

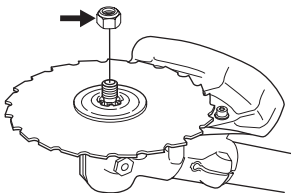

When fitting, tighten the nut in the opposite direction to the direction of rotation of the cutting attachment. To remove it, undo the nut in the same direction as the cutting attachment rotates. (CAUTION! The nut has a left-hand thread.) When loosening and tightening the saw blade nut, there is a risk of injury from the teeth of the saw blade. You should therefore always ensure that your hand is shielded by the blade guard when doing this. Always use a socket spanner with a shaft that is long enough to allow this. The arrow in the diagram shows the area where you

should operate the socket spanner when loosening or tightening the nut.



Tighten the nut using the socket spanner.

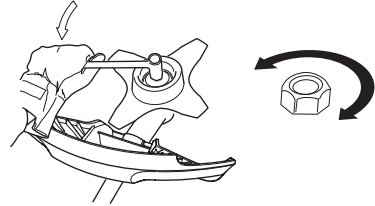

Cutting equipment

This section describes how to choose and maintain your cutting equipment in order to:

- Reduce the risk of blade thrust.
- Obtain maximum cutting performance.
- Extend the life of cutting equipment.

IMPORTANT!

Only use cutting attachments with the guards we recommend! See the chapter on Technical data.

Refer to the instructions for the cutting attachment to check the correct way to load the cord and the correct cord diameter.

Keep the teeth of the blade correctly sharpened! Follow our recommendations. Also refer to the instructions on the blade packaging.

Maintain the correct blade setting! Follow our instructions and use the recommended file gauge.



WARNING! Always stop the engine before doing any work on the cutting attachment. This continues to rotate even after the throttle has been released. Ensure that the cutting attachment has stopped completely and disconnect the HT lead from the spark plug before you start to work on it.



WARNING! Using an incorrect cutting attachment or an incorrectly sharpened blade increases the risk of blade thrust.

GENERAL SAFETY PRECAUTIONS

Cutting equipment

Saw blades are intended for cutting fibrous types of wood.

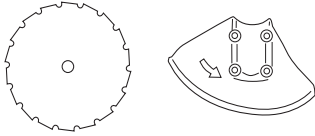

Grass blades and grass knives are intended for cutting coarse grass.

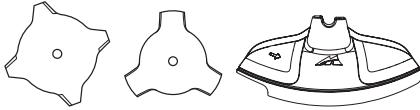

A trimmer head is intended for trimming grass.

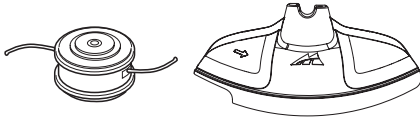

General rules



Only use cutting attachments with the guards we recommend! See the chapter on Technical data.



Keep the teeth of the blade correctly sharpened! Follow our instructions and use the recommended file gauge. An incorrectly sharpened or damaged blade increases the risk of accidents.

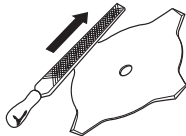

Keep the correct setting on the saw blade! Follow our instructions and use the recommended setting tool. An incorrectly set saw blade increases the risk of jamming and blade thrust, and damage to the saw blade.

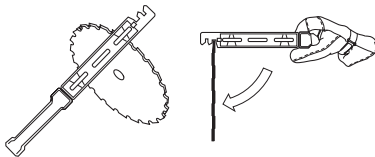

Check the cutting attachment for damage or cracks. A damaged cutting attachment should always be replaced.

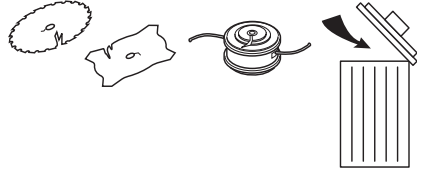

Sharpening grass knives and grass blades



- See the cutting attachment packaging for correct sharpening instructions. Sharpen blades and knives using a single-cut flat file.
- Sharpen all edges equally to maintain the balance of the blade.

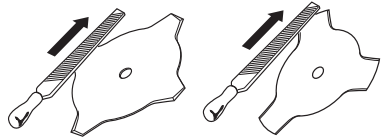

WARNING! Always discard a blade that is bent, twisted, cracked, broken or damaged in any other way. Never attempt to straighten a twisted blade so that it can be reused. Only use original blades of the specified type.

Sharpening the saw blade



- See the cutting attachment packaging for correct sharpening instructions.

A correctly sharpened blade is essential for working efficiently and to avoid unnecessary wear to the blade and brush cutter.



GENERAL SAFETY PRECAUTIONS

- Make sure that the blade is well supported when you file it. Use a 5.5 mm round file with a file holder.

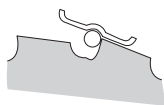

- The filing angle is 15°. File alternate teeth to the right and those in between to the left. If the blade has been heavily pitted by stones it may be necessary to dress the top edges of the teeth with a flat file, in exceptional cases. If so, this should be done before filing with a round file. The top edges must be filed down by the same amount for all the teeth.

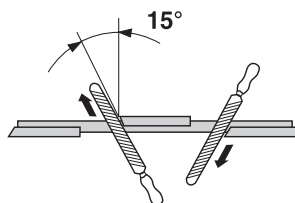

Adjust the blade setting. This should be 1 mm.

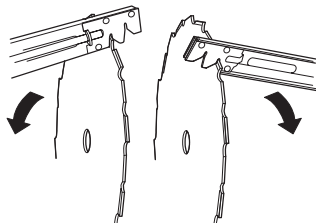

Trimmer head

IMPORTANT!

Always ensure the trimmer cord is wound tightly and evenly around the drum, otherwise the machine will generate harmful vibration.

- Only use the recommended trimmer heads and trimmer cords. These have been tested by the manufacturer to suit a particular engine size. This is especially important when a fully automatic trimmer head is used. Only use the recommended cutting attachment. See the chapter on Technical data.



- Smaller machines generally require small trimmer heads and vice versa. This is because when clearing using a cord the engine must throw out the cord radially from the trimmer head and overcome the resistance of the grass being cleared.
- The length of the cord is also important. A longer cord requires greater engine power than a shorter cord of the same diameter.
- Make sure that the cutter on the trimmer guard is intact. This is used to cut the cord to the correct length.
- To increase the life of the cord it can be soaked in water for a couple of days. This will make the line tougher so that it lasts longer.

ASSEMBLY

Assembling the handlebar and throttle



- Fit the handlebar in the handlebar clamp on the shaft using four screws.

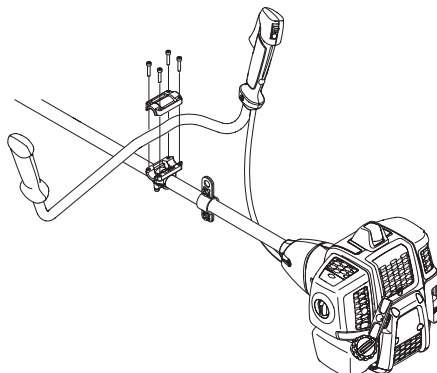

- Fit the protective sleeve as shown in the diagram.

Fitting blades and trimmer heads



WARNING!

When fitting the cutting attachment it is extremely important that the raised section on the drive disc/support flange engages correctly in the centre hole of the cutting attachment. If the cutting attachment is fitted incorrectly it can result in serious and/or fatal personal injury.



WARNING! Never use a cutting attachment without an approved guard. See the chapter on Technical data. If an incorrect or faulty guard is fitted this can cause serious personal injury.

IMPORTANT! If a saw blade or grass blade are to be used the machine must be equipped with the correct handlebar, blade guard and harness.

Fitting a blade guard, grass blade and grass cutter



- Hook the blade guard/combination guard (A) onto the fitting on the shaft and secure with the bolt (L). Use the recommended blade guard. See the Technical data section.

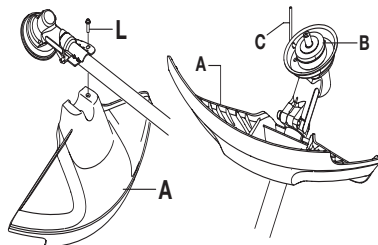

- Fit the drive disc (B) on the output shaft.
- Turn the output shaft until one of the holes in the drive disc aligns with the corresponding hole in the gear housing.
- Insert the locking pin (C) in the hole to lock the shaft.
- Place the blade (D), support flange (E) and support cup (F) on the output shaft.
- Fit the nut (G). The nut must be tightened to a torque of 35-50 Nm (3.5-5 kpm). Use the socket spanner in the tool kit. Hold the shaft of the spanner as close to the blade guard as possible. To tighten the nut, turn the spanner in the opposite direction to the direction of rotation (Caution! left-hand thread).

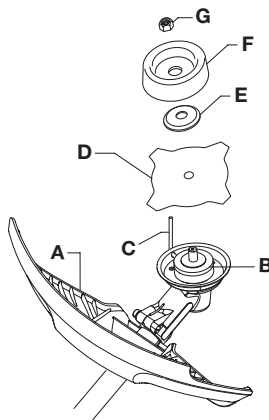

ASSEMBLY

Fitting the trimmer guard and trimmer head



- Fit the correct trimmer guard (A) for use with the trimmer head.

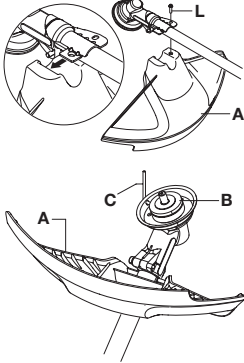

- Hook the trimmer guard/combination guard onto the fitting on the shaft and secure with the bolt (L).
- Fit the drive disc (B) on the output shaft.

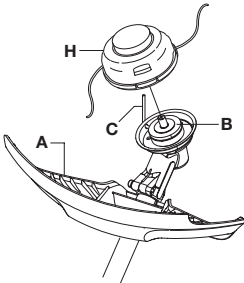

- Turn the output shaft until one of the holes in the drive disc aligns with the corresponding hole in the gear housing.
- Insert the locking pin (C) in the hole to lock the shaft.
- Screw on the trimmer head/plastic blades (H) anticlockwise.

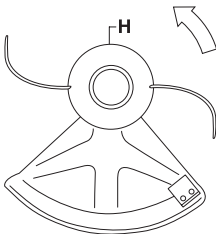

- To dismantle, follow the instructions in the reverse order.

Fitting the blade guard and saw blade

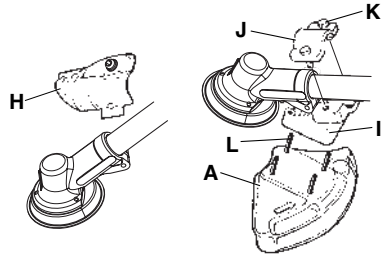

- Remove the mounting plate (H). Fit the adapter (I) and bracket (J) with the two screws (K) as shown. Fit the blade guard (A) to the adapter using the 4 screws (L) as shown.

CAUTION! Always use the recommended guard for the cutting attachment you are using. See chapter on Technical data.

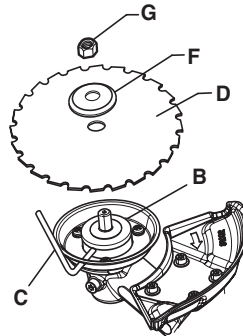

- Fit the drive disc (B) on the output shaft.
- Turn the output shaft until one of the holes in the drive disc aligns with the corresponding hole in the gear housing.
- Insert the locking pin (C) in the hole to lock the shaft.
- Place the blade (D) and support flange (F) on the output shaft.
- Fit the nut (G). The nut must be tightened to a torque of 35-50 Nm (3.5-5 kpm). Use the socket spanner in the tool kit. Hold the shaft of the spanner as close to the blade guard as possible. To tighten the nut, turn

ASSEMBLY

the spanner in the opposite direction to the direction of rotation (Caution! left-hand thread).

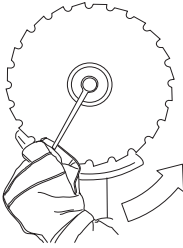

- When loosening and tightening the saw blade nut, there is a risk of injury from the teeth of the saw blade. You should therefore always ensure that your hand is shielded by the blade guard when doing this. Always use a socket spanner with a shaft that is long enough to allow this. The arrow in the diagram shows the area where you should operate the socket spanner when loosening or tightening the nut.

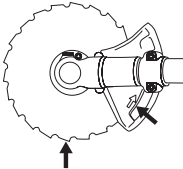

Fitting the transport guard



Attach the transport cover on the blade as shown.

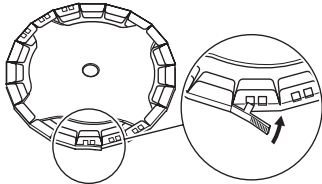

Adjusting the harness and brush cutter



WARNING! When using a brush cutter it must always be hooked securely to the harness. Otherwise you will be unable to control the brush cutter safely and this can result in injury to yourself or others. Never use a harness with a defective quick release.

Quick release

At the front is an easily accessible, quick release. Use this if the engine catches fire or in any other emergency situation that requires you to free yourself from the machine and harness.

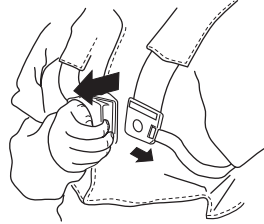

Spreading the load on your shoulders

A well-adjusted harness and machine makes work much easier. Adjust the harness for the best working position. Tension the side straps so that the weight is evenly distributed across both shoulders.



Correct height

Adjust the shoulder strap so that the cutting attachment is parallel to the ground.



Correct balance

Let the cutting attachment rest lightly on the ground. Adjust the position of the suspension ring to balance the brush cutter correctly.



FUEL HANDLING

Fuel safety

Never start the machine:

- 1 If you have spilt fuel on it. Wipe off the spillage and allow remaining fuel to evaporate.
- 2 If you have spilt fuel on yourself or your clothes, change your clothes. Wash any part of your body that has come in contact with fuel. Use soap and water.
- 3 If the machine is leaking fuel. Check regularly for leaks from the fuel cap and fuel lines.

Transport and storage

- Store and transport the machine and fuel so that there is no risk of any leakage or fumes coming into contact with sparks or naked flames, for example, from electrical machinery, electric motors, electrical relays/ switches or boilers.
- When storing and transporting fuel always use approved containers intended for this purpose.
- When storing the machine for long periods the fuel tank must be emptied. Contact your local petrol station to find out where to dispose of excess fuel.
- Ensure the machine is cleaned and that a complete service is carried out before long-term storage.
- The transport guard must always be fitted to the cutting attachment when the machine is being transported or in storage.
- Secure the machine during transport.
- In order to prevent unintentional starting of the engine, the spark plug cap must always be removed during long-term storage, if the machine is not under close supervision and when performing all service measures.



WARNING! Take care when handling fuel. Bear in mind the risk of fire, explosion and inhaling fumes.

Fuel

CAUTION! The machine is equipped with a two-stroke engine and must always be run using a mixture of petrol and two-stroke oil. It is important to accurately measure the amount of oil to be mixed to ensure that the correct mixture is obtained. When mixing small amounts of fuel, even small inaccuracies can drastically affect the ratio of the mixture.



WARNING! Fuel and fuel fumes are highly inflammable and can cause serious injury when inhaled or allowed to come in contact with the skin. For this reason observe caution when handling fuel and make sure there is adequate ventilation.

Petrol



CAUTION! Always use a quality petrol/oil mixture at least 90 octane (RON). If your machine is equipped with a catalytic converter (see chapter on Technical data) always use a good quality unleaded petrol/oil mixture. Leaded petrol will destroy the catalytic converter.

Use low-emission petrol, also known as alkylate petrol, if it is available.



Ethanol blended fuel, E10 may be used (max 10% ethanol blend). Using ethanol blends higher than E10 will create lean running condition which can cause engine damage.

- The lowest octane recommended is 90 (RON). If you run the engine on a lower octane grade than 90 so-called knocking can occur. This gives rise to a high engine temperature, which can result in serious engine damage.
- When working at continuous high revs a higher octane rating is recommended.

Two-stroke oil

- For best results and performance use Universal, Universal powered by McCULLOCH two-stroke engine oil, which is specially formulated for our air-cooled two-stroke engines.
- Never use two-stroke oil intended for water-cooled engines, sometimes referred to as outboard oil (rated TCW).
- Never use oil intended for four-stroke engines.
- A poor oil quality and/or too high oil/fuel ratio may jeopardise function and decrease the life time of catalytic converters.
- Mixing ratio
 - 1:50 (2%) with Universal, Universal powered by McCULLOCH two-stroke oil.
 - 1:33 (3%) with oils class JASO FB or ISO EGB formulated for air-cooled, two-stroke engines.

Petrol, litre	Two-stroke oil, litre	
	2% (1:50)	3% (1:33)
5	0,10	0,15
10	0,20	0,30
15	0,30	0,45
20	0,40	0,60

FUEL HANDLING

Mixing

- Always mix the petrol and oil in a clean container intended for fuel.
- Always start by filling half the amount of the petrol to be used. Then add the entire amount of oil. Mix (shake) the fuel mixture. Add the remaining amount of petrol.
- Mix (shake) the fuel mixture thoroughly before filling the machine's fuel tank.



- Do not mix more than one month's supply of fuel at a time.
- If the machine is not used for some time the fuel tank should be emptied and cleaned.

Fueling



WARNING! Taking the following precautions, will lessen the risk of fire:

Mix and pour fuel outdoors, where there are no sparks or flames.

Do not smoke or place hot objects near fuel.

Always shut off the engine before refuelling.

Always stop the engine and let it cool for a few minutes before refuelling.

When refuelling, open the fuel cap slowly so that any excess pressure is released gently.

Tighten the fuel cap carefully after refuelling.

Always move the machine away from the refuelling area and source before starting.

- Always use a fuel container with an anti-spill valve.
- If you have spilt fuel on it. Wipe off the spillage and allow remaining fuel to evaporate.
- Clean the area around the fuel cap. Contamination in the tank can cause operating problems.
- Ensure that the fuel is well mixed by shaking the container before filling the tank.

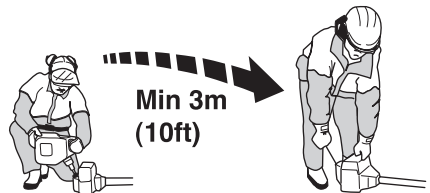

STARTING AND STOPPING

Check before starting



- Check the blade to ensure that no cracks have formed at the bottom of the teeth or by the centre hole. The most common reason why cracks are formed is that sharp corners have been formed at the bottom of the teeth while sharpening or that the blade has been used with dull teeth. Discard a blade if cracks are found.

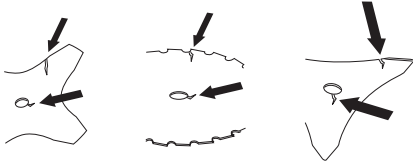

- Check that the support flange is not cracked due to fatigue or due to being tightened too much. Discard the support flange if it is cracked.

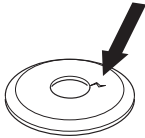

- Ensure the locking nut has not lost its captive force. The nut lock should have a locking force of at least 1.5 Nm. The tightening torque of the locking nut should be 35-50 Nm.



- Check that the blade guard is not damaged or cracked. Replace the blade guard if it is exposed to impact or is cracked.

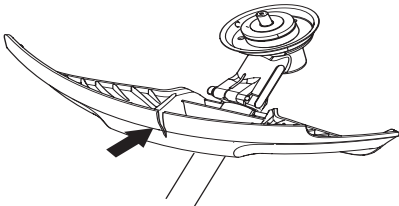

- Check that the trimmer head and trimmer guard are not damaged or cracked. Replace the trimmer head or

trimmer guard if they have been exposed to impact or are cracked.

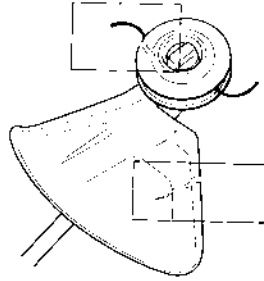

- Never use the machine without a guard nor with a defective guard.
- All covers must be correctly fitted and undamaged before you start the machine.

Starting and stopping



WARNING! The complete clutch cover and shaft must be fitted before the machine is started, otherwise the clutch can come loose and cause personal injury.

Always move the machine away from the refuelling area and source before starting. Place the machine on a flat surface. Ensure the cutting attachment cannot come into contact with any object.

Make sure no unauthorised persons are in the working area. Otherwise there is a risk of serious personal injury. The safety distance is 15 metres.

Starting



Ignition: Set the stop switch to the start position.

Choke:

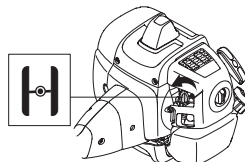

Set the choke control in the choke position.

STARTING AND STOPPING

Primer bulb:

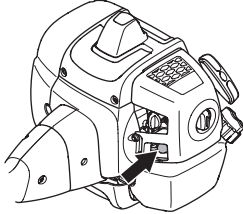

Press the air purge repeatedly until fuel begins to fill the bulb. The bulb need not be completely filled.



WARNING! When the engine is started with the choke in either the choke or start throttle positions the cutting attachment will start to rotate immediately.

Hold the body of the machine on the ground using your left hand (CAUTION! Not with your foot!). Grip the starter handle, slowly pull out the cord with your right hand until you feel some resistance (the starter pawls grip), now quickly and powerfully pull the cord. **Never twist the starter cord around your hand.**

Repeat pulling the cord until the engine starts. When the engine starts, return choke control to run position and apply full throttle; the throttle will automatically disengage from the start setting.

CAUTION! Do not pull the starter cord all the way out and do not let go of the starter handle when the cord is fully extended. This can damage the machine.



CAUTION! Do not put any part of your body in marked area. Contact can result in burns to the skin, or electrical shock if the spark plug cap has been damaged. Always use gloves. Do not use a machine with damaged spark plug cap.

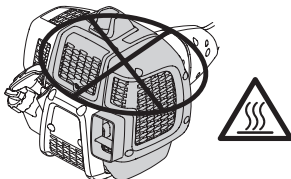

Stopping



Stop the engine by switching off the ignition.

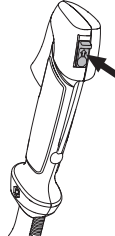

CAUTION! Stop the engine by switching off the ignition.

WORKING TECHNIQUES

General working instructions

IMPORTANT!

This section describes the basic safety precautions for working with brush cutters and trimmers.

If you encounter a situation where you are uncertain how to proceed you should ask an expert. Contact your dealer or your service workshop.

Avoid all usage which you consider to be beyond your capability.

You must understand the difference between forestry clearing, grass clearing and grass trimming before use.

Basic safety rules



- 1 Look around you:
 - To ensure that people, animals or other things cannot affect your control of the machine.
 - To ensure that people, animals, etc., do not come into contact with the cutting attachment or loose objects that are thrown out by the cutting attachment.
 - CAUTION! Do not use the machine unless you are able to call for help in the event of an accident.
- 2 Inspect the working area. Remove all loose objects, such as stones, broken glass, nails, steel wire, string, etc. that could be thrown out or become wrapped around the cutting attachment.
- 3 Do not use the machine in bad weather, such as dense fog, heavy rain, strong wind, intense cold, etc. Working in bad weather is tiring and often brings added risks, such as icy ground, unpredictable felling direction, etc.
- 4 Make sure you can move and stand safely. Check the area around you for possible obstacles (roots, rocks, branches, ditches, etc.) in case you have to move suddenly. Take great care when working on sloping ground.



- 5 Take great care when cutting a tree that is in tension. A tree that is in tension may spring back to its normal position before or after being cut. If you position

yourself incorrectly or make the cut in the wrong place the tree may hit you or the machine and cause you to lose control. Both situations can cause serious personal injury.

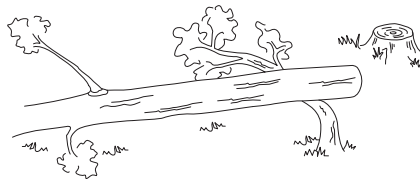

- 6 Keep a good balance and a firm foothold. Do not overreach. Keep proper footing and balance at all times.
- 7 Connect the machine to the suspension ring on the harness. Always hold the machine with both hands. Hold the machine on the right side of your body. Keep all parts of your body away from the hot surfaces. Keep all parts of your body away from the rotating cutting attachment.



- 8 Keep the cutting attachment below waist level.
- 9 Switch off the engine before moving to another area. Fit the transport guard before carrying or transporting the equipment any distance.
- 10 Never put the machine down with the engine running unless you have it in clear sight.

The ABC of clearing

- Always use the correct equipment.
- Make sure the equipment is well adjusted.
- Follow the safety precautions.
- Organise your work carefully.
- Always use full throttle when starting to cut with the blade.
- Always use sharp blades.
- Avoid stones.
- Control the felling direction (take advantage of the wind).

WORKING TECHNIQUES



WARNING! Neither the operator of the machine nor anyone else may attempt to remove the cut material while the engine is running or the cutting equipment is rotating, as this can result in serious injury.

Stop the engine and cutting equipment before you remove material that has wound around the blade shaft as otherwise there is a risk of injury. The bevel gear can get hot during use and may remain so for a while afterwards. You could get burnt if you touch it.



WARNING! Watch out for thrown objects. Always wear approved eye protection. Never lean over the cutting attachment guard. Stones, rubbish, etc. can be thrown up into the eyes causing blindness or serious injury.

Keep unauthorised persons at a distance. Children, animals, onlookers and helpers should be kept outside the safety zone of 15 metres. Stop the machine immediately if anyone approaches. Never swing the machine around without first checking behind you to make sure no-one is within the safety zone.



WARNING! Sometimes branches or grass get caught between the guard and cutting attachment. Always stop the engine before cleaning.

Working methods



WARNING! Machines fitted with saw blades or grass blades can be thrown violently to the side when the blade comes into contact with a fixed object. This is called blade thrust. A blade thrust can be violent enough to cause the machine and/or operator to be propelled in any direction, and possibly lose control of the machine. Blade thrust can occur without warning if the machine snags, stalls or binds. Blade thrust is more likely to occur in areas where it is difficult to see the material being cut.

Avoid cutting with the area of the blade between the 12 o'clock and 3 o'clock positions. Because of the speed of rotation of the blade, blade thrust can occur if you attempt to cut thick stems with this area of the blade.

- Before you start clearing, check the clearing area, the type of terrain, the slope of the ground, whether there are stones, hollows etc.
- Start at whichever end of the area is easiest, and clear an open space from which to work.

- Work systematically to and fro across the area, clearing a width of around 4-5 m on each pass. This exploits the full reach of the machine in both directions and gives the operator a convenient and varied working area to work in.

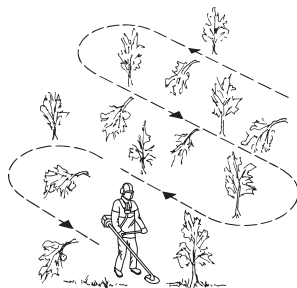

- Clear a strip around 75 m long. Move your fuel can as work progresses.
- On sloping ground you should work along the slope. It is much easier to work along a slope than it is to work up and down it.
- You should plan the strip so that you avoid going over ditches or other obstacles on the ground. You should also orient the strip to take advantage of wind conditions, so that cleared stems fall in the cleared area of the stand.

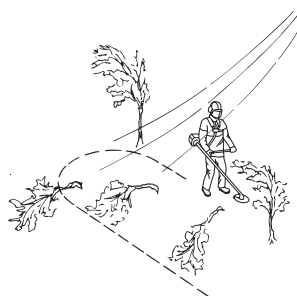

Forestry clearing using a saw blade



- The risk of blade thrust increases with increasing stem size. You should therefore avoid cutting with the area of the blade between 12 o'clock and 3 o'clock.

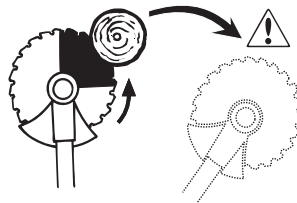

- To fell to the left, the bottom of the tree should be pushed to the right. Tilt the blade and bring it

WORKING TECHNIQUES

diagonally down to the right, exerting firm pressure. At the same time push the stem using the blade guard. Cut with the area of the blade between 3 o'clock and 5 o'clock. Apply full throttle before advancing the blade.

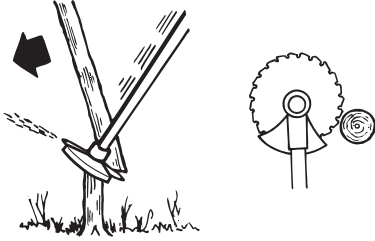

- To fell to the right, the bottom of the tree should be pushed to the left. Tilt the blade and bring it diagonally up to the right. Cut with the area of the blade between 3 o'clock and 5 o'clock so that the direction of rotation of the blade pushes the bottom of the tree to the left.

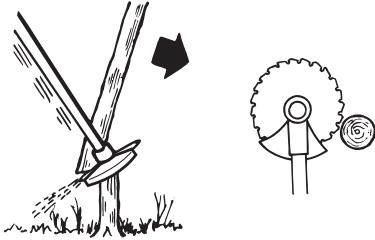

- To fell a tree forwards, the bottom of the tree should be pulled backwards. Pull the blade backwards with a quick, firm movement.

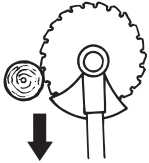

- Large stems must be cut from two sides. First determine which direction the stem will fall. Make the first cut on the felling side. Then finish cutting the stem from the other side. Adjust the cutting pressure to match the size of the stem and the hardness of the

wood. Small stems require more pressure, while large stems require less pressure.

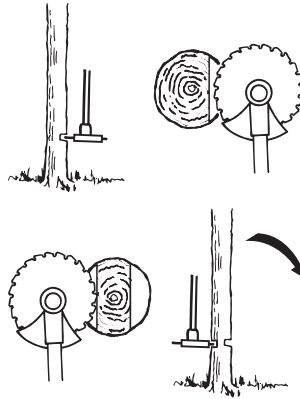

- If the stems are tightly packed, adapt your walking pace to suit.
- If the blade jams in a stem, never jerk the machine free. If you do this the blade, bevel gear, shaft or handlebar may be damaged. Release the handles, grip the shaft with both hands and gently pull the machine free.

Brush cutting with a saw blade



- Thin stems and brush are mown down. Work with a sawing movement, swinging sideways.
- Try to cut several stems in a single sawing movement.
- With groups of hardwood stems, first clear around the group. Start by cutting the stems high up around the outside of the group to avoid jamming. Then cut the stems to the required height. Now try to reach in with the blade and cut from the centre of the group. If it is still difficult to gain access, cut the stems high up and let them fall. This will reduce the risk of jamming.

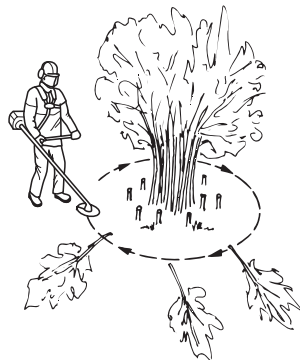

WORKING TECHNIQUES

Grass clearing using a grass blade



- Grass blades and grass knives must not be used on woody stems.
- A grass blade is used for all types of tall or coarse grass.
- The grass is cut down with a sideways, swinging movement, where the movement from right-to-left is the clearing stroke and the movement from left-to-right is the return stroke. Let the left-hand side of the blade (between 8 and 12 o'clock) do the cutting.

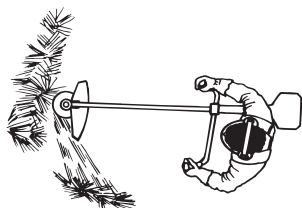

- If the blade is angled to the left when clearing grass, the grass will collect in a line, which makes it easier to collect, e.g. by raking.
- Try to work rhythmically. Stand firmly with your feet apart. Move forward after the return stroke and stand firmly again.
- Let the support cup rest lightly against the ground. It is used to protect the blade from hitting the ground.
- Reduce the risk of material wrapping around the blade by following these instructions:
 - 1 Always work at full throttle.
 - 2 Avoid the previously cut material during the return stroke.
- Stop the engine, unclip the harness and place the machine on the ground before you start to collect the cut material.

Grass trimming with a trimmer head



Trimming

- Hold the trimmer head just above the ground at an angle. It is the end of the cord that does the work. Let the cord work at its own pace. Never press the cord into the area to be cut.



- The cord can easily remove grass and weeds up against walls, fences, trees and borders. However it can also damage sensitive bark on trees and bushes, and damage fence posts.

- Reduce the risk of damaging plants by shortening the cord to 10-12 cm and reducing the engine speed.

Clearing

- The clearing technique removes all unwanted vegetation. Keep the trimmer head just above the ground and tilt it. Let the end of the cord strike the ground around trees, posts, statues and the like. CAUTION! This technique increases the wear on the cord.



- The cord wears quicker and must be fed forward more often when working against stones, brick, concrete, metal fences, etc., than when coming into contact with trees and wooden fences.
- When trimming and clearing, you should use less than full throttle (80%) so that the cord lasts longer and to reduce the wear on the trimmer head.

Cutting

- The trimmer is ideal for cutting grass that is difficult to reach using a normal lawn mower. Keep the cord parallel to the ground when cutting. Avoid pressing the trimmer head against the ground as this can ruin the lawn and damage the tool.

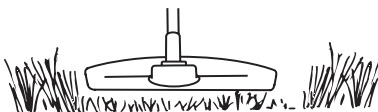

- Do not allow the trimmer head to constantly come into contact with the ground during normal cutting. Constant contact of this type can cause damage and wear to the trimmer head.

Sweeping

- The fan effect of the rotating cord can be used for quick and easy clearing up. Hold the cord parallel to and above the area to be swept and move the tool to and fro.

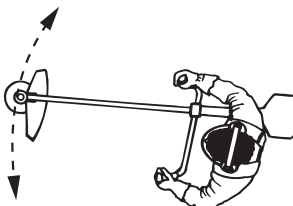

- When cutting and sweeping you should use full throttle to obtain the best results.

MAINTENANCE

Carburettor

Adjusting the idle speed (T)

Check that the air filter is clean. When the idle speed is correct, the cutting attachment should not rotate. If adjustment is required, close (turn clockwise) the idle adjustment screw T, with the engine running, until the cutting attachment starts to rotate. Open (turn anticlockwise) the screw until the cutting attachment stops. The idle speed is correctly set when the engine runs smoothly in all positions, and there is a clear margin to the speed at which the cutting attachment starts to rotate.

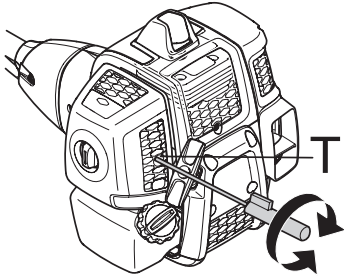

Rec. idle speed: See the Technical data section.



WARNING! If the idle speed cannot be adjusted so that the cutting attachment stops, contact your dealer/service workshop. Do not use the machine until it has been correctly adjusted or repaired.

Muffler

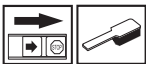

CAUTION! Some mufflers are fitted with a catalytic converter. See chapter on Technical data to see whether your machine is fitted with a catalytic converter.

The muffler is designed to reduce the noise level and to direct the exhaust gases away from the operator. The exhaust gases are hot and can contain sparks, which may

cause fire if directed against dry and combustible material.

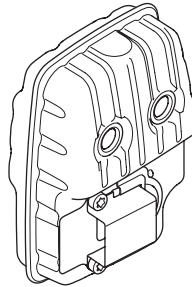

Some mufflers are equipped with a special spark arrestor mesh. If your machine has this type of muffler, you should clean the mesh at least once a week. This is best done with a wire brush.

On mufflers without a catalytic converter the mesh should be cleaned weekly, or replaced if necessary. On mufflers fitted with a catalytic converter the mesh should be checked, and if necessary cleaned, monthly. **If the mesh is damaged it should be replaced.**

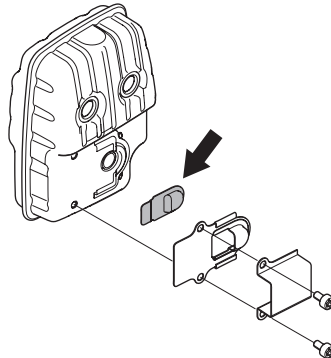

If the mesh is frequently blocked, this can be a sign that the performance of the catalytic converter is impaired. Contact your dealer to inspect the muffler. A blocked mesh will cause the machine to overheat and result in damage to the cylinder and piston.

CAUTION! Never use a machine with a defective muffler.



WARNING! Mufflers fitted with catalytic converters get very hot during use and remain so for some time after stopping. This also applies at idle speed. Contact can result in burns to the skin. Remember the risk of fire!

MAINTENANCE

Cooling system



To keep the working temperature as low as possible the machine is equipped with a cooling system.

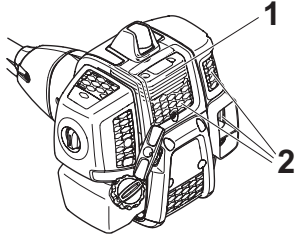

The cooling system consists of:

- 1 Cooling fins on the cylinder.
- 2 Air intake.

Clean the cooling system with a brush once a week, more often in demanding conditions. A dirty or blocked cooling system results in the machine overheating which causes damage to the piston and cylinder.

Air filter



The air filter must be regularly cleaned to remove dust and dirt in order to avoid:

- Carburettor malfunctions
- Starting problems
- Loss of engine power
- Unnecessary wear to engine parts.
- Excessive fuel consumption.

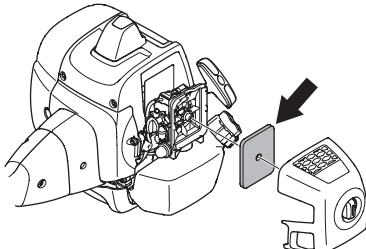

Clean the filter every 25 hours, or more regularly if conditions are exceptionally dusty.

Cleaning the air filter

Remove the air filter cover and take out the filter. Blow clean with compressed air.

An air filter that has been in use for a long time cannot be cleaned completely. The filter must therefore be replaced with a new one at regular intervals. **A damaged air filter must always be replaced.**

Fuel filter

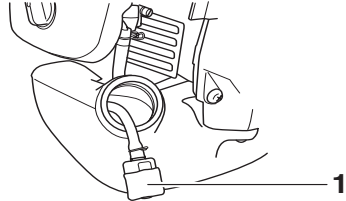

- 1 Fuel filter

When the engine runs short of fuel supply, check the fuel cap and the fuel filter for blockage.

Bevel gear



The bevel gear is filled with the right quantity of grease at the factory. However, before using the machine you should check that the bevel gear is filled three-quarters full with grease. Use HUSQVARNA special grease.

The grease in the bevel gear does not normally need to be changed except if repairs are carried out.

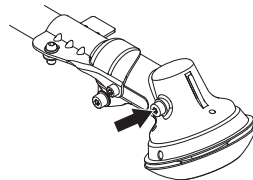

Spark plug



The spark plug condition is influenced by:

- Incorrect carburettor adjustment.
- An incorrect fuel mixture (too much or incorrect type of oil).
- A dirty air filter.

These factors cause deposits on the spark plug electrodes, which may result in operating problems and starting difficulties.

If the machine is low on power, difficult to start or runs poorly at idle speed: always check the spark plug first before taking any further action. If the spark plug is dirty, clean it and check that the electrode gap is 0,9-1,0 mm. The spark plug should be replaced after about a month in operation or earlier if necessary.

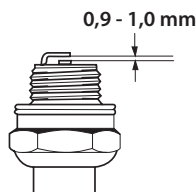

CAUTION! Always use the recommended spark plug type! Use of the wrong spark plug can damage the piston/cylinder. Check that the spark plug is fitted with a suppressor.

MAINTENANCE

Maintenance schedule

The following is a list of the maintenance steps that must be performed on the machine. Most of the items are described in the Maintenance section. The user must only carry out the maintenance and service work described in this Operator's Manual. More extensive work must be carried out by an authorized service workshop.

Maintenance	Daily maintenance	Weekly maintenance	Monthly maintenance
Clean the outside of the machine.	X		
Check that the harness is not damaged.	X		
Make sure the throttle trigger lock and the throttle function correctly from a safety point of view.	X		
Check that the handle and handlebar are undamaged and secured correctly.	X		
Check that the stop switch works correctly.	X		
Check that the cutting attachment does not rotate at idle.	X		
Clean the air filter. Replace if necessary.	X		
Check that the guard is undamaged and not cracked. Replace the guard if it has been exposed to impact or is cracked.	X		
Check that the blade is correctly centred, is sharp, and is not cracked. An off-centre blade will cause vibration that could result in damage to the machine.	X		
Check that the trimmer head is undamaged and not cracked. Replace the trimmer head if necessary.	X		
Check that the locking nut of the cutting equipment is tightened correctly.	X		
Check that the transport guard for the blade is intact and that it can be secured correctly.	X		
Check that nuts and screws are tight.	X		
Check that there are no fuel leaks from the engine, tank or fuel lines.	X		
Check the starter and starter cord.		X	
Clean the outside of the spark plug. Remove it and check the electrode gap. Adjust the gap to 0,9-1,0 mm or replace the spark plug. Check that the spark plug is fitted with a suppressor.		X	
Clean the outside of the carburettor and the space around it.		X	
Check that the bevel gear is filled three-quarters full with lubricant. Fill if necessary using special grease.		X	
Check the fuel filter from contamination and the fuel hose from cracks or other defects. Replace if necessary.			X
Check all cables and connections.			X
Replace the spark plug. Check that the spark plug is fitted with a suppressor.			X

TECHNICAL DATA

Technical data

Technical data	B40 B ELITE	B40 BT ELITE
Engine		
Cylinder displacement, cm ³	40,1	40,1
Cylinder bore, mm	40,5	40,5
Stroke, mm	31,1	31,1
Idle speed, rpm	3000	3000
Recommended max. speed, rpm	12000	12000
Speed of output shaft, rpm	8220	8220
Max. engine output, acc. to ISO 8893, kW/ rpm	1,5/9000	1,5/9000
Ignition system		
Spark plug	NGK CMR7H-10	NGK CMR7H-10
Electrode gap, mm	0,9-1,0	0,9-1,0
Fuel and lubrication system		
Fuel tank capacity, litre	1,0	1,0
Weight		
Weight without fuel, cutting attachment and guard, kg	7,3	7,4
Noise emissions		
(see note 1)		
Sound power level, measured dB (A)	112	112
Sound power level, guaranteed L _{WA} dB (A)	118	118
Noise levels		
(see note 2)		
Equivalent sound pressure level at the operator's ear, measured according to EN ISO 11806 and ISO 22868, dB(A):		
Equipped with trimmer head (original)	100	100
Equipped with grass blade (original), 255-3	99	99
Equipped with grass blade (original), 255-4	99	99
Equipped with saw blade (original)	-	98
Vibration levels		
(see note 3)		
Equivalent vibration levels (a _{hv,eq}) at handles, measured according to EN ISO 11806 and ISO 22867, m/s ²		
Equipped with trimmer head (original), left/right	3.4/4.4	3.4/4.4
Equipped with grass blade (original), left/right, 255-3	3.5/3.4	3.5/3.4
Equipped with grass blade (original), left/right, 255-4	5.2/5.1	5.2/5.1
Equipped with saw blade (original), left/right	-	4.5/4.2

Note 1: Noise emissions in the environment measured as sound power (L_{WA}) in conformity with EC directive 2000/14/EC. Reported sound power level for the machine has been measured with the original cutting attachment that gives the highest level. The difference between guaranteed and measured sound power is that the guaranteed sound power also includes dispersion in the measurement result and the variations between different machines of the same model according to Directive 2000/14/EC.

Note 2: Reported data for equivalent sound pressure level for the machine has a typical statistical dispersion (standard deviation) of 1 dB (A).

Note 3: Reported data for equivalent vibration level has a typical statistical dispersion (standard deviation) of 1 m/s².

TECHNICAL DATA

B40 B ELITE, B40 BT ELITE		
Approved accessories	Type	Cutting attachment guard, Art. no.
Centre hole in blades/cutters, Ø 25,4 mm		
Output shaft thread M12		
Grass blade/grass cutter	Grass blade 255-4 1" (Ø 255 4-teeth)	580 30 50-01
	Grass blade 255-3 (Ø 255 3 teeth)	580 30 50-01
Saw blade	Saw blade 200-22 (ø 200-22 teeth)	581 33 84-01
Trimmer head	P35	580 30 50-01
Support cup	Fixed	-

EC Declaration of Conformity

(Applies to Europe only)

We, **Husqvarna AB**, SE-561 82 Huskvarna, Sweden, tel: +46-36-146500, declare that the brush cutters **McCULLOCH B40 B ELITE, B40 BT ELITE** with serial numbers dating from 2016 onwards (the year is clearly stated on the rating plate, followed by the serial number), comply with the requirements of the COUNCIL'S DIRECTIVE:

- of May 17, 2006 "relating to machinery" **2006/42/EC**.

- of February 26, 2014 "relating to electromagnetic compatibility" **2014/30/EU**.

- of May 8, 2000 "relating to the noise emissions in the environment" **2000/14/EC**. Conformity assessment according to Annex V. For information relating to noise emissions, see the Technical data chapter.

The following standards have been applied:

EN ISO 12100:2010, CISPR 12:2009, EN ISO 14982:2009, EN ISO 11806-1:2011.

RISE SMP Svensk Maskinprovning AB, Box 7035, SE-750 07 Uppsala, Sweden, has performed voluntary type examination on behalf of Husqvarna AB. The certificates are numbered:

B40 B ELITE, B40 BT ELITE - **SEC/12/2339**

Huskvarna February 13, 2018



Per Gustafsson, Development manager (Authorized representative for Husqvarna AB and responsible for technical documentation.)

SYMBOLFÖRKLARING

Symboler

WARNING! En röjsåg, buskröjare eller trimmer kan felaktigt eller slarvigt använd vara ett farligt redskap, som kan orsaka allvarliga skador eller dödsfall för användaren eller andra. Det är mycket viktigt att du läser och förstår innehållet i denna bruksanvisning.

Läs igenom bruksanvisningen noggrant och förstå innehållet innan du använder maskinen.

Använd alltid:

- Skyddshjälm där det finns risk för fallande föremål
- Godkända hörselskydd
- Godkända ögonskydd

Max. varvtal på utgående axel, rpm

Denna produkt överensstämmer med gällande EG-direktiv.

Varning för utslungade föremål och rikoschetter.

Användare av maskinen ska under arbetets gång se till att inga människor eller djur kommer närmare än 15 meter.

Maskiner utrustade med såg- eller gräsklinga kan rycka våldsamt i sidled när klingan kommer i kontakt med fasta föremål. Detta kallas kast. Klingan kan åstadkomma amputation av armar och ben. Håll alltid människor och djur minst 15 meter bort från maskinen.

Använd alltid godkända skyddshandskar.

Använd halkfria och stadiga stövlar.



Choke: Ställ chokereglaget i chokeläge.



Bränslepump

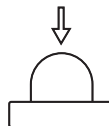

Bulleremissioner till omgivningen enligt Europeiska Gemenskapens direktiv. Maskinens emission anges i kapitel Tekniska data och på dekal.



Bränslepåfyllning.



Övriga på maskinen angivna symboler/dekaler avser specifika krav för certifieringar på vissa marknader.

Kontroll och/eller underhåll skall utföras med motorn fränslagen, med stoppkontakten i läge STOP.

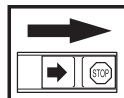

Använd alltid godkända skyddshandskar.

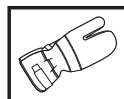

Regelbunden rengöring krävs.

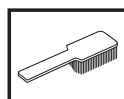

Okulär kontroll.



Godkända ögonskydd måste användas.



INNEHÅLL

Innehåll

SYMBOLFÖRKLARING

Symboler 30

INNEHÅLL

Innehåll 31

Innan start måste följande observeras: 31

INLEDNING

Bäste kund! 32

VAD ÄR VAD?

Vad är vad på röjsågen? 33

ALLMÄNNA SÄKERHETSINSTRUKTIONER

Viktigt 34

Personlig skyddsutrustning 34

Maskinens säkerhetsutrustning 35

Skärutrustning 38

MONTERING

Montering av styre och gashandtag 41

Montering av klinga och trimmerhuvud 41

Montering av klingskydd och sågklinga 42

Montering av transportskydd 43

Inpassning av sele och röjsåg 43

BRÄNSLEHANTERING

Bränslesäkerhet 44

Drivmedel 44

Tankning 45

START OCH STOPP

Kontroll före start 46

Start och stopp 46

ARBETSTEKNIK

Allmänna arbetsinstruktioner 48

UNDERHÅLL

Förgasare 52

Ljuddämpare 52

Kylsystem 52

Luftfilter 53

Bränslefilter 53

Vinkelväxel 53

Tändstift 53

Underhållsschema 54

TEKNISKA DATA

Tekniska data 55

EG-försäkran om överensstämmelse 56

Innan start måste följande observeras:

Läs igenom bruksanvisningen noggrant.



VARNING! Långvarig exponering för buller kan ge bestående hörselskador. Använd därför alltid godkända hörselskydd.



VARNING! Under inga förhållanden får maskinens ursprungliga utformning ändras utan tillstånd från tillverkaren. Använd alltid originaltillbehör. Icke auktoriserade ändringar och/eller tillbehör kan medföra allvarliga skador eller dödsfall för föraren eller andra.



VARNING! En röjsåg, buskröjare eller trimmer kan felaktigt eller slarvigt använd vara ett farligt redskap, som kan orsaka allvarliga skador eller dödsfall för användaren eller andra. Det är mycket viktigt att du läser och förstår innehållet i denna bruksanvisning.

INLEDNING

Bäste kund!

Tack för att du använder en McCulloch-produkt! Du är därmed en del av en historia som tog sin början för länge sedan, när McCulloch Corporation startade sin tillverkning av motorer under andra världskriget. Från och med 1949, när McCulloch lanserade den första lätta enmansmotorsågen, skulle skogsarbetet aldrig bli sig likt igen.

Utvecklingen av innovativa motorsågar skulle fortsätta genom årtiondena, och verksamheten utökades, först med motorer för flygplan och gokarts på 1950-talet, och sedan med minimotorsågar på 1960-talet. På 1970- och 80-talet utökades sortimentet med trimmers och lövblåsare.

Idag bygger McCulloch som en del av Husqvarna-koncernen vidare på den tradition av kraftfulla motorer, tekniska innovationer och utmärkande design som varit vårt kännetecken i mer än ett halvsekel. Minskad bränsleförbrukning, minskade utsläpp och lägre ljudnivåer är av högsta prioritet för oss, på samma sätt som att förbättra säkerheten och användarvänligheten.

Vi hoppas att du kommer att vara nöjd med din McCulloch-produkt, som är utformad för att vara din följeslagare under en lång tid framöver. Genom att följa råden i bruksanvisningen gällande användning, service och underhåll kan produktens livslängd utökas. Om du behöver professionell hjälp med reparation eller service, kan du använda dig av vår Service Locator på www.mcculloch.com.

McCulloch arbetar ständigt med att vidareutveckla sina produkter och förbehåller sig därför rätten till ändringar beträffande bl.a. form och utseende utan föregående meddelande.

Den här bruksanvisningen kan också laddas ned från www.mcculloch.com.

VAD ÄR VAD?

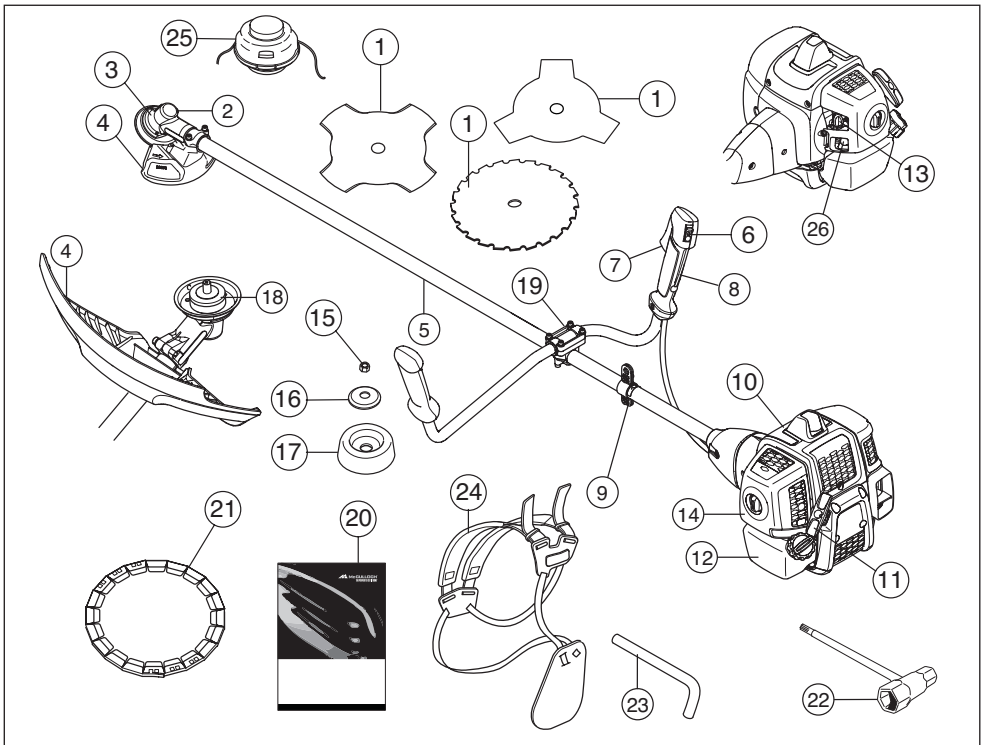

Vad är vad på röjsågen?

- | | |
|---|----------------------|
| 1 Klinga | 14 Luftfilterkåpa |
| 2 Påfyllning av smörjmedel, vinkelväxel | 15 Låsmutter |
| 3 Vinkelväxel | 16 Stödfläns |
| 4 Skydd för skärutrustning | 17 Stödkopp |
| 5 Riggör | 18 Medbringare |
| 6 Stoppkontakt | 19 Styrhållare |
| 7 Gasreglage | 20 Bruksanvisning |
| 8 Gasreglagespärr | 21 Transportskydd |
| 9 Upphängningsögla | 22 Klingmutternyckel |
| 10 Cylinderkåpa | 23 Låspinne |
| 11 Starthandtag | 24 Sele |
| 12 Bränsletank | 25 Trimmerhuvud |
| 13 Chokereglage | 26 Bränslepump |

ALLMÄNNA SÄKERHETSINSTRUKTIONER

Viktigt

VIKTIGT!

Maskinen är endast konstruerad för grästrimming, gräsröjning och/eller skogsröjning.

De enda tillbehör du får använda motorenheten som drivkälla till är de skärutrustningar vi rekommenderar i kapitel Tekniska data.

Använd aldrig maskinen om du är trött, om du har druckit alkohol eller om du tar mediciner, som kan påverka din syn, ditt omdöme eller din kroppskontroll.

Använd personlig skyddsutrustning. Se anvisningar under rubrik "Personlig skyddsutrustning".

Använd aldrig en maskin som modifierats så att den ej längre överensstämmer med originalutförandet.

Använd aldrig en maskin som är felaktig. Följ underhålls-, säkerhetskontroll- och serviceinstruktioner i denna bruksanvisning. Vissa underhålls- och serviceåtgärder skall utföras av tränade och kvalificerade specialister. Se anvisningar under rubrik Underhåll.

Samtliga kåpor, skydd och handtag måste vara monterade före start. Se till att tändhatt och tändkabel är oskadade för att undvika risk för elektrisk stöt.

Användare av maskinen ska se till att inga människor eller djur under arbetet kommer närmare än 15 meter. Då flera användare arbetar med samma arbetsställe ska säkerhetsavståndet vara minst dubbla trädlängden, dock minst 15 meter.

Nationella eller lokala bestämmelser kan reglera användningen. Följ givna regler.

Inspektera hela maskinen innan användning. Följ underhållsschemat under kapitel Underhåll.



WARNING! Denna maskin alstrar under drift ett elektromagnetiskt fält. Detta fält kan under vissa omständigheter ge påverkan på aktiva eller passiva medicinska implantat. För att reducera risken för allvarliga eller livshotande skador rekommenderar vi därför personer med implantat att rådgöra med läkare samt tillverkaren av det medicinska implantatet innan denna maskin används.



WARNING! Att köra en motor i ett instängt eller dåligt ventilerat utrymme kan orsaka dödsfall genom kvävning eller kolmonoxidförgiftning.



WARNING! Tillåt aldrig barn att använda eller vara i närheten av maskinen. Eftersom maskinen är utrustad med återfjädrande stoppkontakt och kan startas med låg hastighet och kraft på starthandtaget, kan även små barn under vissa omständigheter åstadkomma den kraft som behövs för att starta maskinen. Detta kan innebära risk för allvarlig personskada. Avlägsna därför tändhatten när maskinen inte är under uppsikt.

Personlig skyddsutrustning

VIKTIGT!

En röjsåg, buskröjare eller trimmer kan felaktigt eller slarvigt använd vara ett farligt redskap, som kan orsaka allvarliga skador eller dödsfall för användaren eller andra. Det är mycket viktigt att du läser och förstår innehållet i denna bruksanvisning.

Vid all användning av maskinen skall godkänd personlig skyddsutrustning användas. Personlig skyddsutrustning eliminerar inte skaderisken, men den reducerar effekten av en skada vid ett olyckstillbud. Be din återförsäljare om hjälp vid val av utrustning.



WARNING! Var alltid uppmärksam på varningssignaler eller tillrop när hörselskydd används. Tag alltid av hörselskydden så snart motorn stoppats.

HJÄLM

Skyddshjälm där det finns risk för fallande föremål



HÖRSELSKYDD

Hörselskydd med tillräcklig dämpning ska användas.



ÖGONSKYDD

Godkända ögonskydd skall alltid användas. Används visir måste även godkända skyddsglasögon användas. Med godkända skyddsglasögon menas de som uppfyller standard ANSI Z87.1 för USA eller EN 166 för EU-länder.



ALLMÄNNA SÄKERHETSINSTRUKTIONER

HANDSKAR

Handskar ska användas när det behövs, t ex vid montering av skärutrustning.



STÖVLAR

Använd stövlar med stålhätta och halkfri sula.



KLÄDSEL

Använd rivstarkt material i klädseln och undvik alltför vida kläder som lätt hakar fast i ris och grenar. Använd alltid kraftiga långbyxor. Bär inte smycken, kortbyxor eller sandaler och gå inte barfota. Se till att håret inte hänger nedanför axlarna.

FÖRSTA FÖRBAND

Första förband ska alltid finnas till hands.



Maskinens säkerhetsutrustning

I detta avsnitt förklaras vilka maskinens säkerhetsdetaljer är, vilken funktion de har samt hur kontroll och underhåll skall utföras för att säkerställa att de är i funktion. Se kapitel Vad är vad?, för att hitta var dessa detaljer är placerade på din maskin.

Maskinens livslängd kan förkortas och risken för olyckor kan öka om underhåll av maskinen inte utförs på rätt sätt och om service och/eller reparationer inte utförs fackmannamässigt. Om du behöver ytterligare upplysningar kontakta närmaste serviceverkstad.

VIKTIGT! All service och reparation av maskinen kräver specialutbildning. Detta gäller särskilt maskinens säkerhetsutrustning. Om maskinen inte klarar någon av nedan listade kontroller ska du uppsöka din serviceverkstad. Ett köp av någon av våra produkter garanterar att du kan få en fackmannamässig reparation och service utförd. Om inköpsstället för maskinen inte är en av våra servande fackhandlare, fråga dem efter närmaste serviceverkstad.



VARNING! Använd aldrig en maskin med defekt säkerhetsutrustning. Maskinens säkerhetsutrustning ska kontrolleras och underhållas som beskrivits i detta avsnitt. Om din maskin inte klarar alla kontrollerna ska serviceverkstad uppsökas för reparation.

Gasreglagespärren

Gasreglagespärren är konstruerad att förhindra ofrivillig aktivering av gasreglaget. När spärren (A) trycks ner i handtaget (= när man håller om handtaget) frikopplas gasreglaget (B). När greppet om handtaget släpps återställs både gasreglaget samt gasreglagespärren till sina respektive ursprungslägen. Detta sker via två av varandra oberoende retur fjäder system. Detta läge innebär att gasreglaget automatiskt läses på tomgång.

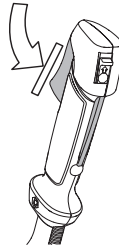

Kontrollera att gasreglaget är låst i tomgångsläge när gasreglagespärren är i sitt ursprungsläge.

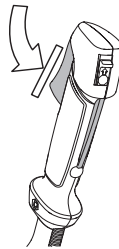

Tryck in gasreglagespärren och kontrollera att den återgår till sitt ursprungsläge när den släpps.

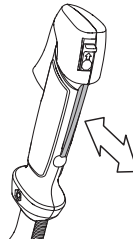

ALLMÄNNA SÄKERHETSINSTRUKTIONER

Kontrollera att gasreglaget och gasreglagespärren går lätt samt att deras retur fjädersystem fungerar.

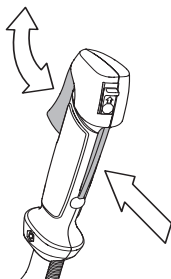

Se anvisningar under rubrik Start. Starta maskinen och ge full gas. Släpp gasreglaget och kontrollera att skärutrustningen stannar och att den förblir stillastående. Om skärutrustningen roterar med gasreglaget i tomgångsläge ska förgasarens tomgångsjustering kontrolleras. Se anvisningar under rubrik Underhåll.

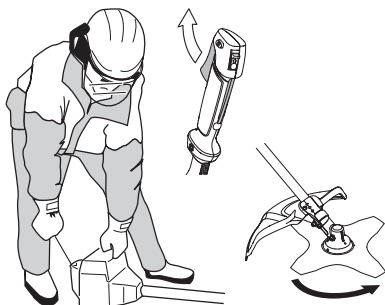

Stoppkontakt

Stoppkontakten ska användas för att stänga av motorn.

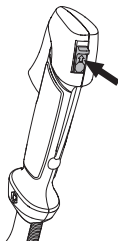

Starta motorn och kontrollera att motorn stängs av när stoppkontakten förs till stoppläget.

Skydd för skärutrustning



Detta skydd är avsett att förhindra att lösa föremål slungas iväg mot användaren. Skyddet förhindrar också

användaren från att komma i kontakt med skärutrustningen.

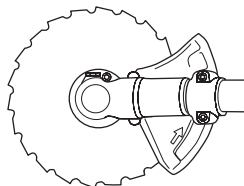
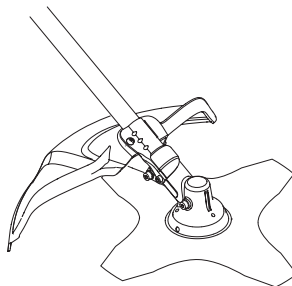

Kontrollera att skyddet är oskadat och fritt från sprickbildning. Byt skydd om det utsatts för slag eller har sprickor.

Använd alltid rekommenderat skydd för den specifika skärutrustningen. Se kapitel Tekniska data.



WARNING! Under inga omständigheter får någon skärutrustning användas utan att godkänt skydd monterats. Se kapitel Tekniska data. Om fel eller defekt skydd monteras, kan detta orsaka allvarlig personskada.

Avvibreringssystem



Din maskin är utrustad med ett avvibreringssystem, vilket är konstruerat att ge en så vibrationsfri och behaglig användning som möjligt.

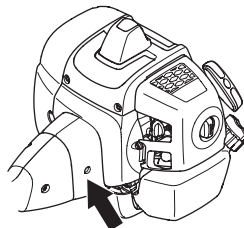

Användning av felaktigt lindad lina eller av oskäppt, felaktig skärutrustning (fel typ eller felaktigt filad, se anvisningar under rubrik Filning av klinga) ökar vibrationsnivån.

ALLMÄNNA SÄKERHETSINSTRUKTIONER

Maskinens avvibreringssystem reducerar överföringen av vibrationer mellan motorenhet/skärutrustning och maskinens handtagsenhet.

Kontrollera att avvibreringselementen är hela och fast förankrade. För byte av avvibreringssystem kontakta din McCULLOCH återförsäljare. Besök www.mcculloch.com.



WARNING! Överexponering av vibrationer kan leda till blodkärls- eller nervskador hos personer som har blodcirkulationsstörningar. Uppsök läkare om ni upplever kroppsliga symptom som kan relateras till överexponering av vibrationer. Exempel på sådana symptom är domningar, avsaknad av känsel, "kittlingar", "stickningar", smärta, avsaknad eller reducering av normal styrka, förändringar i hudens färg eller dess yta. Dessa symptom uppträder vanligtvis i fingrar, händer eller handleder. Riskerna kan öka vid låga temperaturer.

Snabbutlösning

Framtill finns en lättåtkomlig snabbutlösning som säkerhetsåtgärd om motorn fattar eld eller vid annan situation då det gäller att frigöra sig från maskinen och selen. Se anvisningar under rubrik Inpassning av sele och röjsåg.

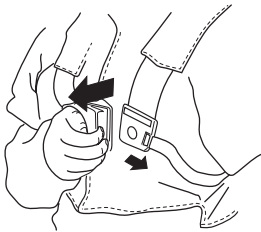

Kontrollera att selens remmar är rätt placerade. När selen och maskinen är justerade, kontrollera att selens snabbutlösning fungerar.

Ljuddämpare



Ljuddämparen är konstruerad för att ge så låg ljudnivå som möjligt samt för att leda bort motorns avgaser från användaren.

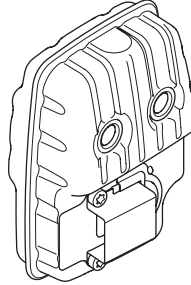

I länder med varmt och torrt klimat är risken för bränder påtaglig. Vi har därför utrustat vissa ljuddämpare med ett sk. gnistfångarnät. Kontrollera om din maskins ljuddämpare har ett sådant nät.

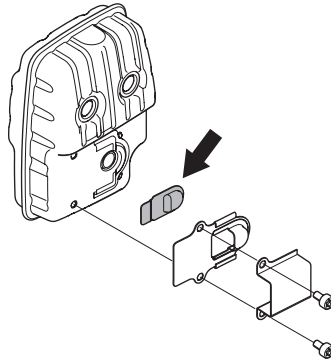

Är din maskins ljuddämpare utrustad med ett gnistfångarnät, skall detta rengöras regelbundet. Ett igensatt nät leder till varmkörning av motorn med allvarig motorskada som följd.

ALLMÄNNA SÄKERHETSINSTRUKTIONER

För ljuddämpare är det mycket viktigt att instruktionerna för kontroll, underhåll och service följs. Kontrollera regelbundet att ljuddämparen sitter fast på motorn. Använd aldrig en maskin som har en defekt ljuddämpare.

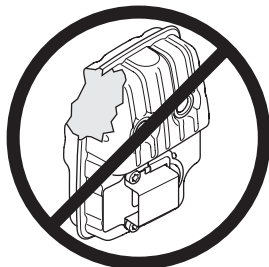

WARNING! Ljuddämparen innehåller kemikalier som kan vara cancerframkallande. Undvik kontakt med dessa kemikalier ifall ljuddämparen skulle gå sönder.



WARNING! Tänk på att: Motorns avgaser är heta och kan innehålla gnistor vilka kan orsaka brand. Starta därför aldrig maskinen inomhus eller nära eldfångt material!

Låsmutter



För viss typ av skärutrustning används låsmutter för fastsättning.

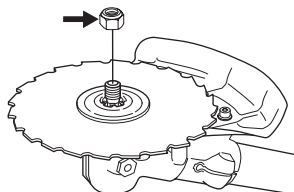

Vid montering, drag åt muttern mot skärutrustningens rotationsriktning. Vid demontering, lossa muttern i skärutrustningens rotationsriktning. (OBS! Muttern är vänstergängad.) Vid lossdragning och åtdragning av sågklingans mutter finns risk för att skada sig på sågklingans tänder. Se därför till att handen befinner sig i skydd av klingskyddet vid detta arbete. Använd alltid en hylsnyckel med tillräckligt långt skaft för att möjliggöra detta. Pilen på bilden visar inom vilket område

hylsnyckeln ska arbeta vid loss- respektive åtdragning av muttern.



Drag åt muttern med klingmutternyckeln.

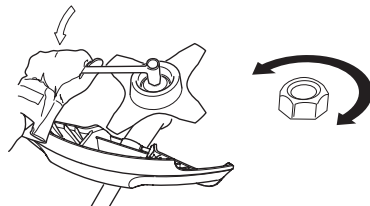

Skärutrustning

Detta avsnitt behandlar hur du genom korrekt underhåll samt genom användning av korrekt typ av skärutrustning:

- Reducerar maskinens kastbenägenhet.
- Erhåller maximal skärprestanda.
- Ökar skärutrustningens livslängd.

VIKTIGT!

Använd endast skärutrustning tillsammans med det skydd som vi rekommenderar! Se kapitel Tekniska data.

Se skärutrustningens anvisningar för korrekt laddning av lina och val av rätt lindiameter.

Håll klingans skärtänder väl och korrekt skärpta! Följ våra rekommendationer. Se även instruktion på klingförpackningen.

Håll korrekt skränkning! Följ våra instruktioner och använd rekommenderad filmall.



WARNING! Stanna alltid motorn innan du arbetar med något på skärutrustningen. Denna fortsätter att rotera även sedan gasreglaget släppts. Kontrollera att skärutrustningen har stannat helt och tag bort kabeln från tändstiftet innan du börjar med något arbete på den.



WARNING! En felaktig skärutrustning eller en felaktigt filad klinga ökar risken för kast.

ALLMÄNNA SÄKERHETSINSTRUKTIONER

Skärutrustning

Sågklinga är avsedd att användas vid sågning av vedartade träslag.

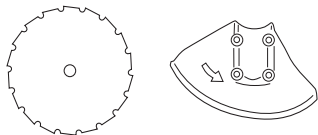

Gräsklinga och gräskniv är avsedda att användas för röjning av grövre gräs.

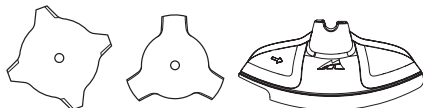

Trimmerhuvud är avsett för grästrimning.

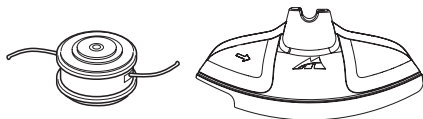

Grundregler



Använd endast skärutrustning tillsammans med det skydd som vi rekommenderar! Se kapitel Tekniska data.



Håll klingans skärtänder väl och korrekt skärpta! Följ våra instruktioner och använd rekommenderad filmall. En felskärt eller skadad klinga ökar risken för olyckor.



Håll korrekt skränkning på sågklingan! Följ våra instruktioner och använd rekommenderat skränkverktyg. En felaktigt skränt sågklinga ökar risken för fastläsning och kast samt skador på sågklingan.

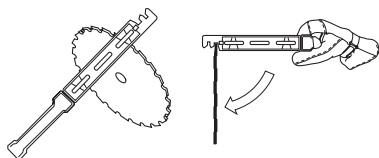

Kontrollera skärutrustningen med avseende på skador och sprickbildning. En skadad skärutrustning ska alltid bytas ut.

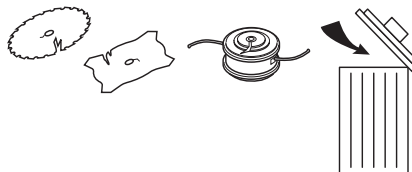

Filning av gräskniv och gräsklinga



- Se skärutrustningens förpackning för korrekt filning. Klingan och kniven filas med en enkelgradig flatfil.
- Fila alla eggar lika mycket för att bevara balansen.

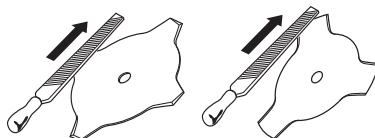

VARNING! Kassera alltid en klinga som är böjd, skev, spräckt, brusten eller skadad på något annat sätt. Försök aldrig att rätta en skev klinga för ny användning. Använd endast originalklingor av föreskriven typ.

Filning av sågklinga



- Se skärutrustningens förpackning för korrekt filning.

En korrekt filad klinga är en förutsättning för ett effektivt arbete och för att undvika onödigt slitage på klinga och röjsåg.



ALLMÄNNA SÄKERHETSINSTRUKTIONER

- Se till att ha ett bra stöd för klingan då du filar. Använd en 5,5 mm rundfil tillsammans med filhållare.

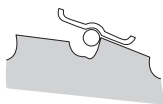

- Filningsvinkel 15°. Varannan tand filas åt höger och varannan tand åt vänster. Om klingan blivit svårt stensågad kan tändernas översida i undantagsfall behöva justeras med flatfil. Detta sker i så fall innan filning med rundfil sker. Filning av översidan måste ske lika på alla tänderna.

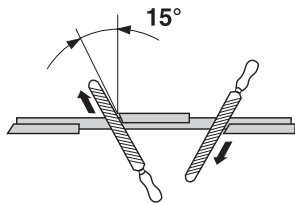

Justera skränkningen. Den ska vara 1 mm.

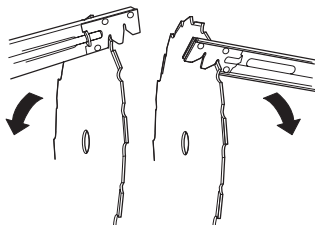

Trimmerhuvud

VIKTIGT!

Se alltid till att trimmerlinan lindas hårt och jämnt runt trumman, annars uppstår hälsofarliga vibrationer i maskinen.

- Använd endast de trimmerhuvuden och trimmerlinor som rekommenderas. De har utprovats av tillverkaren för att passa en viss motorstorlek. Speciellt viktigt är detta när ett helautomatiskt trimmerhuvud används. Använd endast rekommenderad skärutrustning. Se kapitel Tekniska data.



- Generellt fordrar en mindre maskin små trimmerhuvuden och vice versa. Detta på grund av att vid avverkning med lina måste motorn slunga ut lina radiellt från trimmerhuvudet samt även möta motståndet från det gräs som avverkas.
- Linans längd är också viktig. En längre lina fordrar större motorstyrka än en kort, vid samma diameter på lina.
- Se till att den kniv som sitter på trimmerskyddet är intakt. Den används för att skära av lina till rätt längd.
- För att öka livslängden på lina kan den läggas i vatten ett par dygn. Lina blir då segare och håller längre.

MONTERING

Montering av styre och gashandtag



- Montera styret i styrhållaren på riggröret med fyra skruvar.

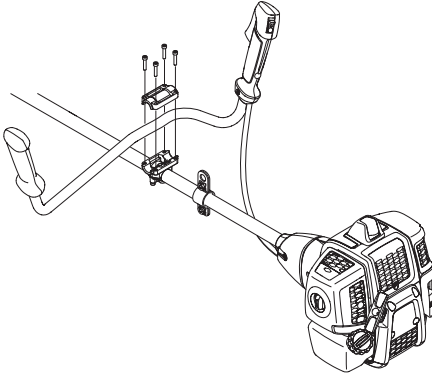

- Montera skyddshöljet som bilden visar.

Montering av klinga och trimmerhuvud



VARNING!

Vid montering av skärutrustning är det ytterst viktigt att medbringarens/stödflänsens styrning hamnar rätt i skärutrustningens centrumhål. Felaktigt monterad skärutrustning kan orsaka allvarlig och/eller livshotande personskada.

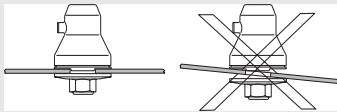

VARNING! Under inga omständigheter får någon skärutrustning användas utan att godkänt skydd monterats. Se kapitel Tekniska data. Om fel eller defekt skydd monteras, kan detta orsaka allvarlig personskada.

VIKTIGT! För att få använda såg- eller gräsklinga måste maskinen vara utrustad med rätt styre, klingskydd och sele.

Montering av klingskydd, gräsklinga och gräskniv



- Klingskyddet/kombiskyddet (A) krokas fast i fästet på riggröret och fixeras med en skruv (L). Använd rekommenderat klingskydd. Se kapitel Tekniska data.

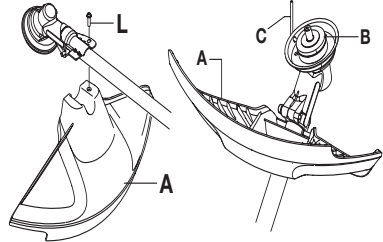

- Montera medbringare (B) på utgående axel.
- Vrid runt klingaxeln tills ett av medbringarens hål sammanfaller med motsvarande hål i växelhuset.
- För in låspinnen (C) i hålet så att axeln låses.
- Placera klingan (D), stödfläns (E) och stödkopp (F) på utgående axel.
- Montera muttern (G). Muttern skall dras åt med ett moment av 35-50 Nm (3,5-5 kpm). Använd hylsnyckeln i verktygssatsen. Håll i nyckelns skaft så nära klingskyddet som möjligt. Muttern dras åt när nyckeln förs mot rotationsriktningen (OBS! vänstergängad).

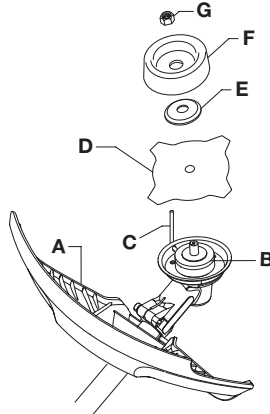

MONTERING

Montering av trimmerskydd och trimmerhuvud



- Montera trimmerskydd (A) för arbete med trimmerhuvud.

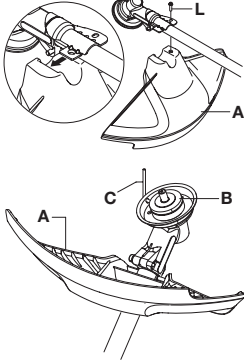

- Trimmerskyddet/kombiskyddet krokas fast i fästet på riggröret och fixeras med en skruv (L).
- Montera medbringare (B) på utgående axel.

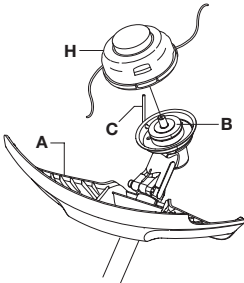

- Vrid runt klingaxeln tills ett av medbringarens hål sammanfaller med motsvarande hål i växelhuset.
- För in låspinnen (C) i hålet så att axeln låses.
- Gånga på trimmerhuvudet/plastknivarna (H) mot urs.

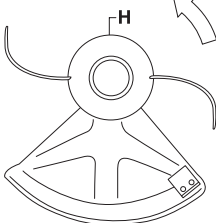

- Demontering sker i omvänd ordningsföljd.

Montering av klingskydd och sågklinga

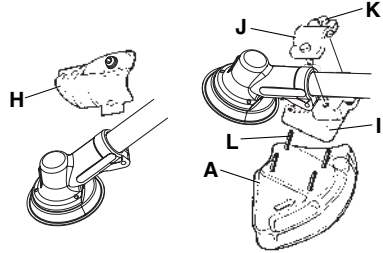
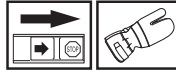

- Demontera fästplåten (H). Montera adaptorn (I) och överfallet (J) med de två skruvarna (K) enligt bild. Klingskyddet (A) monteras med 4 skruvar (L) mot adaptorn enligt bild.

OBS! Använd alltid rekommenderat skydd för den specifika skärutrustningen. Se kapitel Tekniska data.

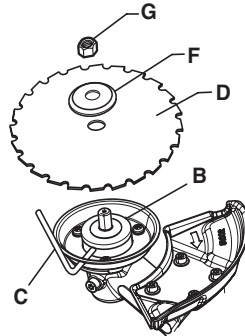

- Montera medbringare (B) på utgående axel.
- Vrid runt klingaxeln tills ett av medbringarens hål sammanfaller med motsvarande hål i växelhuset.
- För in låspinnen (C) i hålet så att axeln låses.
- Placera klingan (D) och stödfliänsen (F) på utgående axel.
- Montera muttern (G). Muttern skall dras åt med ett moment av 35-50 Nm (3,5-5 kpm). Använd hylsnyckeln i verktygssatsen. Håll i nyckels skaft så nära klingskyddet som möjligt. Muttern dras åt när

MONTERING

nyckeln förs mot rotationsriktningen (OBS! vänstergängad).

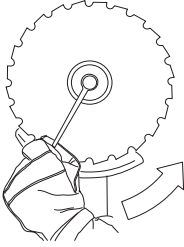

- Vid lossdragning och åtdragning av sågklingans mutter finns risk för att skada sig på sågklingans tänder. Se därför till att handen befinner sig i skydd av klingskyddet vid detta arbete. Använd alltid en hylsnyckel med tillräckligt långt skaft för att möjliggöra detta. Pilen på bilden visar inom vilket område hylsnyckeln ska arbeta vid loss- respektive åtdragning av muttern.

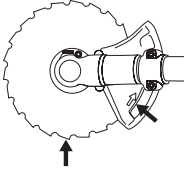

Montering av transportskydd



Fäst transportskyddet på klingan som bilden visar.

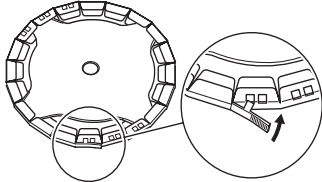

Inpassning av sele och röjsåg



VARNING! Vid arbete med röjsåg ska den alltid hakas fast i selen. Annars kan du inte manövrera röjsågen säkert och detta kan orsaka skada på dig själv eller andra. Använd aldrig en sele med trasig snabbutlösning.

Snabbutlösning

Framtill finns en lättåtkomlig snabbutlösning. Använd den om motorn fattar eld eller i någon annan nödsituation, när det gäller att snabbt göra sig fri från sele och maskin.

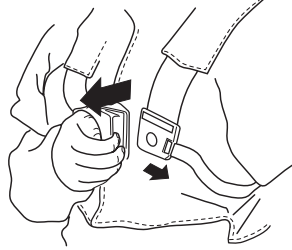

Jämn axelbelastning

En väl inpassad sele och maskin underlättar arbetet avsevärt. Justera selen för bästa arbetsställning. Spänn sidoremmarna så att tyngden blir jämn på båda axlarna.



Rätt höjd

Justera axelremmen så att skärutrustningen blir parallell med marken.



Rätt balans

Låt skärutrustningen vila lätt mot marken. Flytta upphängningsöglan för att få rätt balans på röjsågen.



BRÄNSLEHANTERING

Bränslesäkerhet

Starta aldrig maskinen:

- 1 Om du spillt bränsle på den. Torka av allt spill och låt bensenresterna avdunsta.
- 2 Om du spillt bränsle på dig själv eller dina kläder, byt kläder. Tvätta de kroppsdelar som varit i kontakt med bränsle. Använd tvål och vatten.
- 3 Om maskinen läcker bränsle. Kontrollera regelbundet efter läckage från tanklock och bränsleledningar.

Transport och förvaring

- Förvara och transportera maskinen och bränslet så att eventuellt läckage och ångor inte riskerar att komma i kontakt med gnistor eller öppen låga, exempelvis från elmaskiner, elmotorer, elkontakter/strömbrytare eller värmepannor.
- Vid förvaring och transport av bränsle ska för ändamålet speciellt avsedda och godkända behållare användas.
- Vid längre tids förvaring av maskin ska bränsletanken tömmas. Hör med närmaste bensinstation var du kan göra dig av med bränsleöverskott.
- Se till att maskinen är väl rengjord och att fullständig service är utförd innan långtidsförvaring.
- Skärutrustningens transportskydd ska alltid vara monterat under transport eller förvaring av maskinen.
- Säkra maskinen under transport.
- För att undvika ofrivillig start av motorn, ska alltid tändhatten avlägsnas vid långtidsförvaring, om maskinen ej är under uppsikt och vid alla förekommande serviceåtgärder.



VARNING! Var försiktig vid hantering av bränsle. Tänk på brand-, explosions- och inandningsrisker.

Drivmedel

OBS! Maskinen är försedd med en tvåtaktsmotor och måste alltid köras på en blandning av bensin och tvåtaktsolja. För att säkerställa rätt blandningsförhållande är det viktigt att noggrant mäta den oljemängd som skall blandas. Vid tillblandning av små bränslemängder inverkar även små felaktigheter i oljemängden kraftigt på blandningsförhållandet.



VARNING! Bränsle och bränsleångor är mycket brandfarliga och kan ge allvarliga skador vid inandning och hudexponering. Var därför försiktig vid hantering av bränsle och sørj för god luftventilation vid bränslehantering.

Bensin



OBS! Använd alltid oljeblandad kvalitetsbensin med minst 90 oktän (RON). Om din maskin är utrustad med katalysator (se kapitel Tekniska data) skall alltid blyfri oljeblandad kvalitetsbensin användas. En blyad bensin förstör katalysatorn.

Där miljöanpassad bensin, s.k. alkylatbensin finns tillgänglig ska sådan användas.



Etanolblandat bränsle, E10, får användas (max 10 % etanolblandning) Om etanolblandningar högre än E10 används blir körförhållandet för magert, vilket kan leda till skador på motorn.

- Rekommenderat lägsta oktantal är 90 (RON). Om man kör motorn på bensin med ett lägre oktantal än 90 kan så kallad spikning uppträda. Detta leder till ökad motortemperatur, som kan orsaka svåra motorhaverier.
- Vid arbete med kontinuerligt höga varvtal rekommenderas högre oktantal.

Tvåtaktsolja

- För bästa resultat och funktion använd Universal, Universal powered by McCULLOCH tvåtaktsolja, som är speciellt tillverkad för våra luftkylda tvåtaktsmotorer.
- Använd aldrig tvåtaktsolja avsedd för vattenkylda utombordsmotorer, s.k. outboardoil (benämnd TCW).
- Använd aldrig olja avsedd för fyrtaktsmotorer.
- En låg oljekvalitet eller för fet olje/bränsle blandning kan även tyvra katalysatorns funktion och minska dess livstid.
- Blandningsförhållande
1:50 (2%) med Universal, Universal powered by McCULLOCH tvåtaktsolja.
1:33 (3%) med andra oljor gjorda för luftkylda tvåtaktsmotorer klassade för JASO FB/ISO EGB.

Bensin, liter	Tvåtaktsolja, liter	
	2% (1:50)	3% (1:33)
5	0,10	0,15
10	0,20	0,30
15	0,30	0,45
20	0,40	0,60

BRÄNSLEHANTERING

Blandning

- Blanda alltid bensin och olja i en ren behållare godkänd för bensin.
- Börja alltid med att fylla i hälften av bensinen som skall tillblandas. Fyll därefter i hela oljemängden. Blanda (skaka) bränsleblandningen. Fyll återstående mängd bensin.
- Blanda (skaka) bränsleblandningen omsorgsfullt innan maskinens bränsletank fylls.



- Blanda inte bränsle för mer än max 1 månads behov.
- Om maskinen inte används under en längre tid skall bränsletanken tömmas och rengöras.

Tankning



VARNING! Följande försiktighetsåtgärder minskar brandrisken:

Blanda bensinen utomhus och inte i närheten av värmekällor.

Rök inte eller placera något varmt föremål i närheten av bränsle.

Tanka aldrig med motorn i drift.

Stanna motorn och låt den svalna några minuter före tankning.

Öppna tanklocket sakta vid bränslepåfyllning så att eventuellt övertryck sakta försvinner.

Drag åt tanklocket noga efter tankning.

Flytta alltid maskinen från tankningsplatsen och bensindunken före start.

- Använd bränslebehållare med överfyllnadsskydd.
- Om du spillt bränsle på den. Torka av allt spill och låt bensinresterna avdunsta.
- Torka rent runt tanklocket. Föroreningar i tanken orsakar driftstörningar.
- Se till att bränslet är väl blandat genom att skaka behållaren innan tanken fylls.

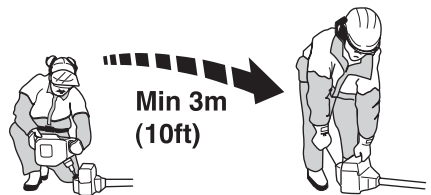

START OCH STOPP

Kontroll före start



- Kontrollera klingan så att sprickor inte har uppstått i tandbottnar eller vid centrumhålet. Vanligaste orsaken till att sprickor bildas är att skarpa hörn i tandbottnarna har uppstått vid filning eller att klingan använts med slöa tänder. Kassera klingan om sprickor kan upptäckas.

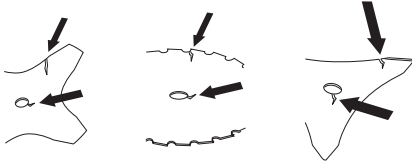

- Kontrollera stödfliänsen så att inga sprickor har uppstått på grund av utmattning eller för hård åtdragning. Kassera stödfliänsen om sprickor kan upptäckas.

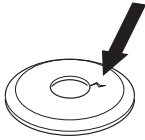

- Se till att låsmuttern inte förlorar sin låskraft. Mutterlåsnings ska ha ett låsmoment på minst 1,5 Nm. Låsmutterns åtdragningsmoment ska vara på 35-50 Nm.



- Kontrollera klingskyddet så att det är oskadat och fritt från sprickbildning. Byt klingskydd om det utsatts för slag eller har sprickor.

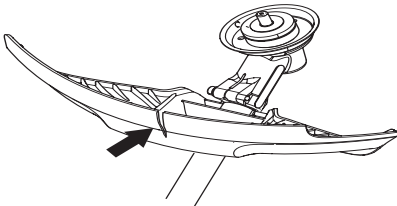

- Kontrollera trimmerhuvudet och trimmerskyddet så att de är oskadade och fria från sprickbildning. Byt

trimmerhuvud eller trimmerskydd om de utsatts för slag eller har sprickor.

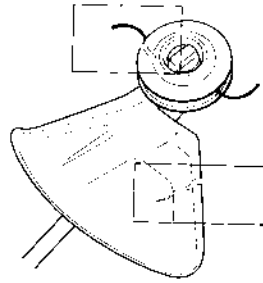

- Använd aldrig maskinen utan skydd eller med defekt skydd.
- Samtliga kåpor skall vara korrekt monterade och felfria före start av maskinen.

Start och stopp



WARNING! Komplet kopplingskåpa med riggrör måste vara monterad innan maskinen startas, annars kan kopplingen lossna och orsaka personskadador.

Flytta alltid maskinen från tankningsplatsen och bensindunken före start. Placera maskinen på ett fast underlag. Se till att skärutrustningen ej kan ta i något föremål.

Se till att inga obehöriga finns inom arbetsområdet, annars finns risk för allvarliga personskadador. Säkerhetsavståndet är 15 meter.

Start



Tändning: Ställ stoppkontakten i startläge.

Choke:

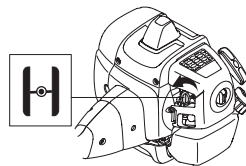

Ställ chokereglaget i chokeläge.

START OCH STOPP

Bränslepump:

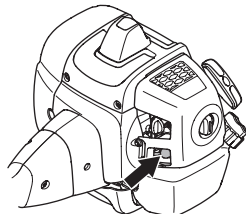

Tryck på bränslepumpens gummiblåsa upprepade gånger tills bränsle börjar fylla blåsan. Blåsan behöver ej fyllas helt.



VARNING! När motorn startas med chokereglaget i choke- eller startgasläge börjar skärutrustningen omedelbart att rotera.

Tryck maskinkroppen mot marken med vänster hand (OBS! Ej med foten!). Grip starthandtaget, drag med höger hand långsamt ut startlinan tills ett motstånd känns (starthakarna griper in) och gör därefter snabba och kraftfulla ryck. **Vira aldrig startlinan runt handen.**

Återställ chokereglaget omedelbart när motorn tändes och gör förnyade startförsök tills motorn startar. När motorn startar, ge snabbt fullgas och startgasen kopplas automatiskt ur.

OBS! Drag inte ut startlinan helt och släpp inte heller starthandtaget från helt utdraget läge. Detta kan orsaka skador på maskinen.



OBS! Placera inte någon del av kroppen på den markerade ytan. Kontakt kan resultera i brännskador på huden eller elektrisk stöt om tändhatten är defekt. Använd alltid handskar. Använd aldrig en maskin med defekt tändhatt.

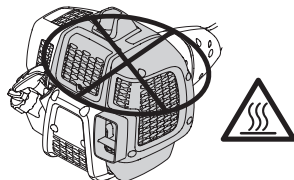

Stopp



Motorn stannas genom att tändningen slås ifrån.

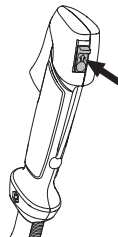

OBS! Motorn stannas genom att tändningen slås ifrån.

Allmänna arbetsinstruktioner

VIKTIGT!

Detta avsnitt behandlar grundläggande säkerhetsregler för arbete med röjsåg och trimmer.

När du råkar ut för en situation som gör dig osäker angående fortsatt användning ska du rådfråga en expert. Vänd dig till din återförsäljare eller din serviceverkstad.

Undvik all användning du anser dig otillräckligt kvalificerad för.

Före användning måste du förstå skillnaden mellan skogsröjning, gräsröjning och grästrimming.

Grundläggande säkerhetsregler



1 lakta omgivningen:

- För att säkerställa att inte människor, djur eller annat kan påverka din kontroll över maskinen.
- För att säkerställa att inte människor, djur eller annat riskerar att komma i kontakt med skärutrustningen eller lösa föremål som slungas iväg av skärutrustningen.
- OBS! Använd aldrig maskinen utan möjlighet att kunna påkalla hjälp i händelse av olycka.

2 Inspektera arbetsområdet. Avlägsna alla lösa föremål, så som stenar, krossat glas, spikar, ståltråd, snören med mera, som kan slungas iväg eller trassla in sig i skärutrustningen.

3 Undvik användning vid ogynnsamma väderleksförhållanden. Exempelvis tät dimma, kraftigt regn, hård vind, stark kyla, osv. Att arbeta i dåligt väder är tröttsamt och kan skapa farliga omständigheter, exempelvis halt underlag, påverkande på trädets fallriktning, m.m.

4 Se till att du kan gå och stå säkert. Titta efter eventuella hinder vid en oväntad förflyttning (rötter, stenar, grenar, gropar, diken, osv.). lakta stor försiktighet vid arbete i sluttande terräng.



- 5 Var ytterst försiktig vid sågning i träd som är spända. Ett spänt träd kan både före och efter genomsågning sprätta tillbaka till sitt normalläge. Felaktig placering av dig och sågsnittet kan leda till att trädet träffar dig eller maskinen så att du tappar kontrollen. Båda omlständigheterna kan orsaka allvarlig personskada.

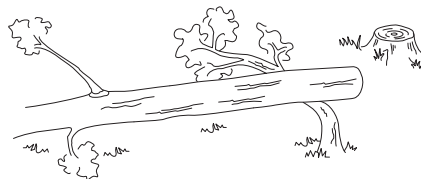

- 6 Håll god balans och säkert fotfäste. Sträck dig inte efter ytor som du vanligtvis inte når. Ha alltid ett stadigt fotfäste och god balans.
- 7 Anslut maskinen i upphängningsöglan på selen. Använd alltid båda händerna för att hålla i maskinen. Håll maskinen på höger sida av kroppen. Akta dig för varma ytor på maskinen. Se till att hålla klippaggregatet så långt som möjligt från kroppen.



- 8 Ha skärutrustningen under midjehöjd.
- 9 Vid förflyttning ska motorn stängas av. Vid längre förflyttningar samt transporter ska transportskyddet användas.
- 10 Ställ aldrig ner maskinen med motorn i drift utan att du har uppsikt över den.

Röjningens ABC

- Använd alltid riktig utrustning.
- Ha alltid väl inpassad utrustning.
- Följ säkerhetsföreskrifterna.
- Organisera arbetet väl.
- Ha alltid fullt varv på klingan vid ansättning.
- Använd alltid väl skärpta klingor.
- Undvik stensågning.
- Styr fallriktningen (utnyttja vinden).

ARBETSTEKNIK



VARNING! Varken användaren av maskinen eller någon annan får försöka att dra undan det skurna materialet när motorn eller skärutrustningen roterar, eftersom detta kan medföra allvarliga skador.

Stanna motorn och skärutrustningen innan du tar bort material som lindats runt klingaxeln, eftersom det annars finns risk för skador. Under samt en stund efter användning kan vinkelväxeln vara varm. Det finns risk för brännskada vid kontakt.



VARNING! Varning för utslungade föremål. Använd alltid godkända ögonskydd. Luta dig aldrig över skärutrustningens skydd. Stenar, skräp m.m. kan kastas upp i ögonen och vålla blindhet eller allvarliga skador.

Håll obehöriga på avstånd. Barn, djur, åskådare och medhjälpare ska befinna sig utanför säkerhetszonen på 15 m. Stanna maskinen omedelbart om någon närmar sig. Sväng aldrig runt med maskinen utan att först kontrollera bakåt att ingen befinner sig inom säkerhetszonen.



VARNING! Ibland fastnar grenar eller gräs mellan skydd och skärutrustning. Stanna alltid motorn vid rengöring.

Arbetsmetoder



VARNING! Maskiner som är försedda med sågklingor eller gräsknivar kan rycka våldsamt i sidled när klingan eller kniven kommer i kontakt med ett fast föremål. Detta kallas kast. Ett kast kan vara så kraftigt att maskinen och/eller den som handhar den knuffas åt oberäkneligt håll, och kan medföra att kontrollen över maskinen går förlorad. Kast kan inträffa utan förvarning om maskinen hakar i något, stannar eller kör fast. Kast inträffar oftare i områden där det är svårt att se det material som kapas eller skärs.

Undvik att såga i skärområdet mellan klockan 12 och 3 på klingan. Av klingans rotationshastighet kan kast inträffa just i detta ansättningsområde på klingan, då ansättning sker på grövre stammar.

- Innan röjningen påbörjas kontrolleras röjningsområdet, hur terrängen är, markens lutning, om det är stenigt, gropigt osv.

- Börja därefter i den änden av skiftet som är lättast, och få en bra öppning på röjningen.
- Arbeta systematiskt fram och tillbaka tvärs över skiftet och ta i varje slag en arbetsbredd av ca 4-5 m. Då utnyttjas maskinens fulla räckvidd åt båda hållen och användaren får ett lättamt och omväxlande arbetsområde att arbeta igenom.

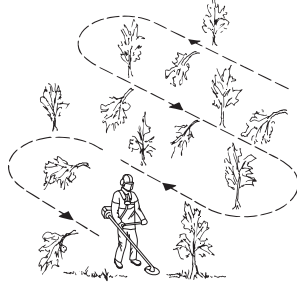

- Gångstråkens längd bör vara ca 75 m. Flytta bränsledepån allteftersom arbetet fortgår.
- Vid sluttande terräng bör gångstråken läggas vinkelrätt mot lutningen. Det är mycket lättare att gå på tvären i en lutning än upp och ner.
- Gångstråken bör läggas så att man slipper att gå över diken eller andra hinder i terrängen. Anpassa även gångstråken till rådande vindförhållanden, så att de röjda stammarna faller ut i den röjda delen av beståndet.

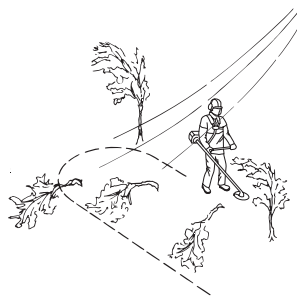

Skogsröjning med sågklinga

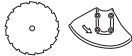

- Vid ansättning på grövre stammar ökar risken för kast. Undvik därför att såga i skärområdet mellan klockan 12 och 3.

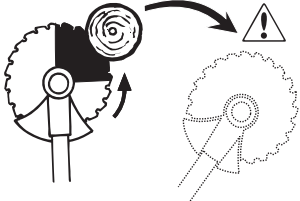

- För att fälla åt vänster ska trädets nederdel föras åt höger. Luta klingan och för den med bestämd rörelse snett ned åt höger. Tryck samtidigt till stammen med klingskyddet. Sätt an klingan mellan klockan 3 och 5. Ge fullgas innan ansättning av klingan.

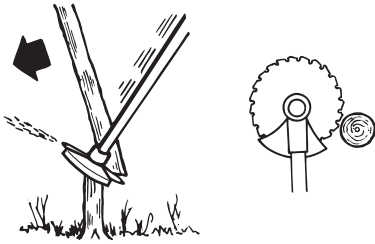

- För att fälla åt höger ska trädets nederdel föras åt vänster. Luta klingan och för den snett uppåt höger. Sätt an mellan klockan 3 och 5 så att klingans rotationsriktning för trädets nederdel åt vänster.

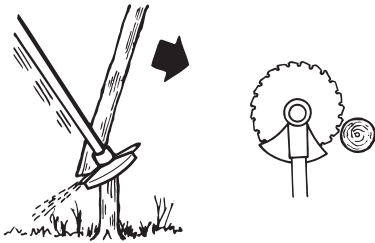

- För att fälla trädet framåt ska trädets nederdel dras bakåt. Dra klingan bakåt med en snabb och bestämd rörelse.

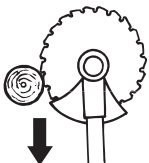

- Grövre stammar, dvs ansättningsstammar, måste sågas från två håll. Gör först en bedömning av stammens fallriktning. Ansätt först på fallsidan. Såga

därefter omkull stammen från andra sidan.

Matningstrycket anpassas med hänsyn till stammens grovlek och träslagets hårdhet. Klenare stammar kräver hårdare matning, medan grövre stammar kräver lättare matning.

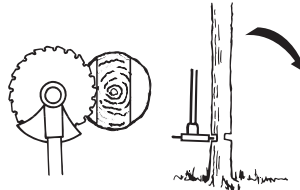
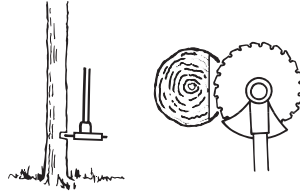

- Om stammarna står mycket tätt, anpassa gånghastigheten efter detta.
- Om klingan körs fast i en stam, ryck aldrig loss maskinen. I så fall kan klinga, vinkelväxel, riggrör eller styre förstöras. Släpp handtagen, fatta tag om riggröret med båda händerna och dra sakta loss maskinen.

Buskröjning med sågklinga



- Klena stammar och sly mejas ner. Arbeta med pendlande sågrörelser i sidled.
- Försök att kapa flera stammar i samma sågrörelse.
- Vid lövbuketter, røj först runt buketten. Börja med att såga av höga stubbar i buketterns ytterdel för att undvika fastsågning. Kapa sedan stubbarna till önskad höjd. Försök sedan att komma in med klingan och såga från buketterns centrum. Om det ändå skulle vara svårt att komma åt, kapa högre stubbar och låt stammarna falla ned. Då minskas risken för fastsågning.

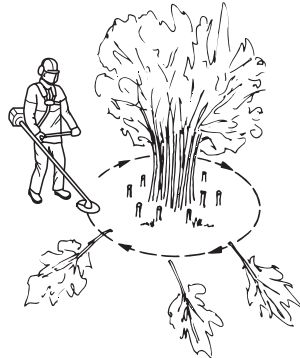

Gräsröjning med gräsklinga



- Gräsklingor och gräsknivar får ej användas till vedartade stammar.
- För alla typer av högt eller kraftigt gräs används gräsklinga.
- Gräs mejas ned med pendlande rörelse i sidled, där rörelse från höger till vänster är röjningsmomentet och rörelse från vänster till höger är returrörelse. Låt klingan arbeta med vänstra sidan (mellan klockan 8 och 12).

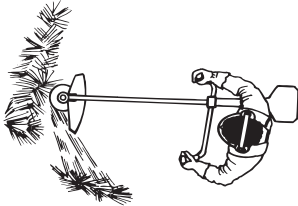

- Om klingan lutar något åt vänster vid gräsröjning, samlas gräset i en sträng som underlättar uppsamling vid t ex krattning.
- Sträva efter att arbeta rytmiskt. Stå stadigt med fötterna isär. Flytta framåt efter returrörelsen och ställ dig stadigt igen.
- Låt stödkoppen ligga an lätt mot marken. Den är till för att skydda klingan från markansättning.
- Minska risken för att materialet ska lindas runt klingan genom att följa dessa regler:
 - 1 Arbeta alltid med full gas.
 - 2 Undvik det just skurna materialet under returrörelsen.
- Stanna motorn, lossa selen och placera maskinen på marken innan du samlar ihop det skurna materialet.

Grästrimming med trimmerhuvud



Trimning

- Håll trimmerhuvudet strax ovanför marken och luta det i vinkel. Det är linans ände som utför arbetet. Låt linan arbeta i sin egen takt. Pressa aldrig in linan i materialet som ska tas bort.



- Linan avlägsnar lätt gräs och ogräs intill väggar, staket, träd och rabatter, men den kan också skada ömtålig bark på träd och buskar samt skada staketstolpar.

- Minska risken för skador på växtligheten genom att korta linan till 10-12 cm och minska motorvarvtalet.

Renskrapning

- Skrapningstekniken avlägsnar all oönskad vegetation. Håll trimmerhuvudet strax ovanför marken och luta det. Låt linans ände slå mot marken runt träd, stolpar, statyer och liknande. OBS! Denna teknik ökar slitaget på linan.

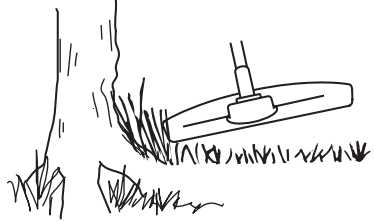

- Linan slits fortare och måste matas fram oftare vid arbete mot stenar, tegel, betong, metallstaket etc än vid kontakt med träd och trästaket.
- Vid trimning och skrapning ska du använda mindre än full gas (80%), för att linan ska hålla längre och trimmerhuvudet ska slitas mindre.

Klippning

- Trimmern är idealisk för klippning på platser som är svåra att komma åt med en vanlig gräsklippare. Håll linan parallell med marken vid klippning. Undvik att trycka ned trimmerhuvudet mot marken eftersom detta kan förstöra gräsmattan och skada redskapet.

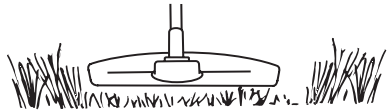

- Undvik att låta trimmerhuvudet ha ständig kontakt med marken under normal klippning. En sådan ständig kontakt kan vålla skador och slitage på trimmerhuvudet.

Sopning

- Den roterande linans fläktverkan kan användas för snabb och enkel rengöring. Håll linan parallell med och över de ytor som ska sopas och för redskapet fram och tillbaka.

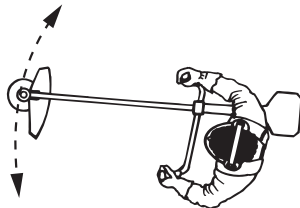

- Vid klippning och sopning ska du använda full gas för att få ett bra resultat.

UNDERHÅLL

Förgasare

Justering av tomgång (T)

Kontrollera att luftfiltret är rent. När tomgången är korrekt inställd, skall skärutrustningen ej rotera. Om justering krävs, stäng (medurs) T-skraven med motorn igång tills skärutrustningen börjar rotera. Öppna (moturs) skruven tills skärutrustningen stannar. Korrekt tomgångsvarvtal har uppnåtts när motorn går jämnt i alla positioner, med god marginal till det varvtal då skärutrustningen börjar rotera.

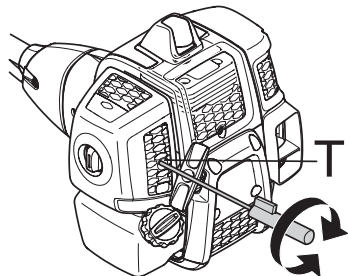

Rek. tomgångsvarvtal: Se kapitel Tekniska data.



WARNING! Kan tomgångsvarvtalet ej justeras så att skärutrustningen står stilla, kontakta din återförsäljare/ serviceverkstad. Använd inte maskinen förrän den är korrekt inställd eller reparerad.

Ljuddämpare



OBS! Vissa ljuddämpare är försedda med katalysator. Se kapitel Tekniska data för att ta reda på om din maskin är försedd med katalysator.

Ljuddämparen är utformad för att dämpa ljudnivån och för att leda avgaserna bort från användaren. Avgaserna är heta och kan innehålla gnistor vilka kan orsaka brand om avgaserna riktas mot ett torrt och brännbart material.

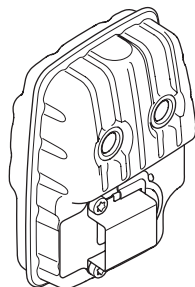

Vissa ljuddämpare är utrustade med ett speciellt gnistfångarnät. Om Din maskin är utrustad med en sådan ljuddämpare bör nätet rengöras en gång per vecka. Detta görs bäst med en stålborste.

På ljuddämpare utan katalysator bör nätet rengöras och eventuellt bytas en gång per vecka. På katalysatorljuddämpare skall nätet kontrolleras och eventuellt rengöras en gång per månad. **Vid ev. skador på nätet skall detta bytas.**

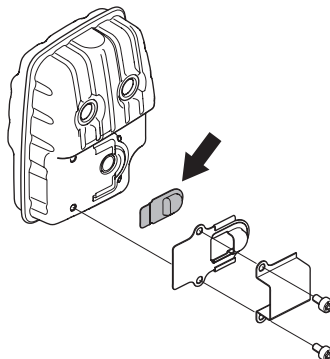

Om nätet ofta är igensatt, kan detta vara ett tecken på att katalysatorns funktion är nedsatt. Kontakta din återförsäljare för kontroll. Med ett igensatt nät överhettas maskinen med skador på cylinder och kolv som följd.

OBS! Använd aldrig maskinen med en ljuddämpare som är i dåligt skick.



WARNING! Katalysatorljuddämparen blir mycket het såväl vid användning som efter stopp. Detta gäller även vid tomgångskörning. Beröring kan orsaka brännskador på huden. Var uppmärksam på brandfaran!

Kylsystem



För att erhålla en så låg driftstemperatur som möjligt är maskinen utrustad med ett kylsystem.

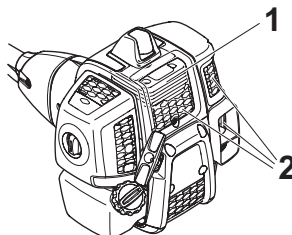

UNDERHÅLL

Kylsystemet består av:

- 1 Kylflänsar på cylindern.
- 2 Luftintag.

Rengör kylsystemet med en borste en gång per vecka, vid svårare förhållanden oftare. Ett smutsigt eller igensatt kylsystem leder till överhettning av maskinen med skador på cylinder och kolv som följd.

Luftfilter



Luftfiltret skall regelbundet rengöras från damm och smuts för att undvika:

- Förgasartörningar
- Startproblem
- Sämre effekt
- Onödigt slitage på motorns delar.
- Onormalt hög bränsleförbrukning.

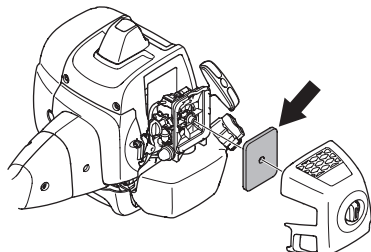

Rengör filtret efter 25 timmars drift eller oftare om förhållandena är ovanligt dammiga.

Rengöring av luftfilter

Demontera luftfilterkåpan och tag bort filtret. Blås rent med tryckluft.

Ett länge använt luftfilter kan aldrig bli fullständigt rent. Därför måste filtret med jämna mellanrum ersättas med ett nytt. **Ett skadat luftfilter måste alltid bytas ut.**

Bränslefilter

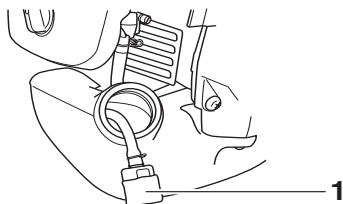

- 1 Bränslefilter

När motorn inte får något bränsle, kontrollera att tanklocket och bränslefiltret inte är blockerade.

Vinkelväxel



Vinkelväxeln är från fabriken fylld med lämplig mängd fett. Innan maskinen tas i bruk bör man dock kontrollera att växeln är fylld med fett till 3/4. Använd HUSQVARNA specialfett.

Smörjmedlet i växelhuset behöver normalt inte bytas annat än vid eventuella reparationer.

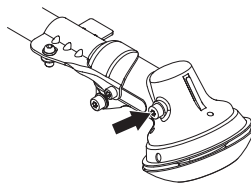

Tändstift



Tändstiftets kondition påverkas av:

- En felaktigt inställd förgasare.
- En felaktig oljeblandning i bränslet (för mycket eller felaktig olja).
- Ett smutsigt luftfilter.

Dessa faktorer orsakar beläggningar på tändstiftets elektroder och kan förorsaka driftstörningar och startsvårigheter.

Om maskinens effekt är låg, om den är svår att starta eller om tomgången är orolig: kontrollera alltid först tändstiftet innan ytterligare åtgärder vidtages. Om tändstiftet är igensatt, rengör det och kontrollera samtidigt att elektrodgapet är 0,9-1,0 mm. Tändstiftet bör bytas efter ungefär en månad i drift eller om nödvändigt tidigare.

0,9 - 1,0 mm

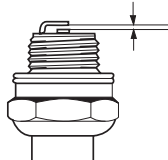

OBS! Använd alltid rekommenderad tändstiftstyp! Felaktigt tändstift kan förstöra kolv/cylinder. Se till att tändstiftet har s.k. radioavstörning.

UNDERHÅLL

Underhållsschema

Nedan följer en lista över den skötsel som skall utföras på maskinen. De flesta av punkterna finns beskrivna i avsnittet Underhåll. Användaren får endast utföra sådana underhålls- och servicearbeten som beskrivs i denna bruksanvisning. Mer omfattande ingrepp skall utföras av en auktoriserad serviceverkstad.

Underhåll	Daglig tillsyn	Veckotillsyn	Månadstillsyn
Rengör maskinen utvändigt.	X		
Kontrollera att selen är oskadad.	X		
Kontrollera att gasreglagespär och gasreglage fungerar säkerhetsmässigt.	X		
Kontrollera att handtaget och styret är hela och sitter fast ordentligt.	X		
Kontrollera att stoppkontakten fungerar.	X		
Kontrollera att skärutrustningen inte roterar på tomgång.	X		
Rengör luftfiltret. Byt om det behövs.	X		
Kontrollera att skyddet är oskadat och fritt från sprickbildning. Byt skydd om det utsatts för slag eller har sprickor.	X		
Kontrollera klingan så att den är väl centrerad, har god skärpa och ej har sprickbildningar. En ocentrerad klinga ger upphov till vibrationer som kan orsaka maskinskada.	X		
Kontrollera att trimmerhuvudet är oskadat och inte har några sprickor. Byt trimmerhuvudet om det behövs.	X		
Kontrollera att skärutrustningens låsmutter är korrekt åtdragen.	X		
Se till att klingans transportskydd är helt och att det kan sättas fast ordentligt.	X		
Kontrollera att skruvar och muttrar är åtdragna.	X		
Kontrollera att inget bränsleläckage finns från motor, tank eller bränsleledningar.	X		
Kontrollera startapparaten med dess lina.		X	
Rengör tändstiftet utvändigt. Demontera det och kontrollera elektroavståndet. Justera avståndet till 0,9-1,0 mm eller byt tändstift. Se till att tändstiftet har s.k. radioavstörning.		X	
Rengör förgasaren utvändigt och utrymmet runt denna.		X	
Kontrollera att vinkelväxeln är fylld till 3/4 med smörjmedel. Fyll på med specialfett om det behövs.		X	
Kontrollera att bränslefiltret ej är förorenat eller att bränsleslangen har sprickor eller andra defekter. Byt om erforderligt.			X
Kontrollera alla kablar och anslutningar.			X
Byt tändstift. Se till att tändstiftet har s.k. radioavstörning.			X

TEKNISKA DATA

Tekniska data

Tekniska data	B40 B ELITE	B40 BT ELITE
Motor		
Cylindervolym, cm ³	40,1	40,1
Cylinderdiameter, mm	40,5	40,5
Slaglängd, mm	31,1	31,1
Tomgångsvarvtal, r/min	3000	3000
Rekommenderat max rusvarvtal, r/min	12000	12000
Varvtal på utgående axel, r/min	8220	8220
Max. motoreffekt enligt ISO 8893, kW/ r/min	1,5/9000	1,5/9000
Tändsystem		
Tändstift	NGK CMR7H-10	NGK CMR7H-10
Elektroddgap, mm	0,9-1,0	0,9-1,0
Bränsle-/smörjsystem		
Volym bensintank, liter	1,0	1,0
Vikt		
Vikt, utan bränsle, skärutrustning och skydd, kg	7,3	7,4
Bulleremissioner		
(se anm. 1)		
Ljudeffektnivå, uppmätt dB(A)	112	112
Ljudeffektnivå, garanterad L _{WA} dB(A)	118	118
Ljudnivåer		
(se anm. 2)		
Ekvivalent ljudtrycksnivå vid användarens öra, uppmätt enligt EN ISO 11806 och ISO 22868, dB(A):		
Utrustad med trimmerhuvud (original)	100	100
Utrustad med gräsklinga (original), 255-3	99	99
Utrustad med gräsklinga (original) 255-4	99	99
Utrustad med sågklinga (original)	-	98
Vibrationsnivåer		
(se anm. 3)		
Ekvivalenta vibrationsnivåer (a _{hV,eq}) i handtag uppmätt enligt EN ISO 11806 och ISO 22867, m/s ²		
Utrustad med trimmerhuvud (original), vänster/höger	3.4/4.4	3.4/4.4
Utrustad med gräsklinga (original), vänster/höger, 255-3	3.5/3.4	3.5/3.4
Utrustad med gräsklinga (original), vänster/höger, 255-4	5.2/5.1	5.2/5.1
Utrustad med sågklinga (original), vänster/höger	-	4.5/4.2

Anm. 1: Emission av buller till omgivningen uppmätt som ljudeffekt (L_{WA}) enligt EG-direktiv 2000/14/EG. Redovisad ljudeffektnivå för maskinen är med den original skärutrustning som ger högst nivå. Skillnaden mellan garanterad och uppmätt ljudeffekt är att den garanterade ljudeffekten även inkluderar spridning i mätresultat och variation mellan exemplar av samma modell enligt Direktiv 2000/14/EG.

Anm. 2: Redovisade data för ekvivalent ljudtrycksnivå för maskinen har ett typiskt spridningsmått (standardavvikelse) på 1 dB (A).

Anm. 3: Redovisade data för ekvivalent vibrationsnivå har ett typiskt spridningsmått (standardavvikelse) på 1 m/s².

TEKNISKA DATA

B40 B ELITE, B40 BT ELITE		
Godkända tillbehör	Typ	Skydd för skärutrustning, Art. nr.
Centrumhål i klingor/knivar Ø 25,4 mm		
Gänga klingaxel M12		
Gräsklinga/gräskniv	Grass blade 255-4 1" (Ø 255 4-tänder)	580 30 50-01
	Grass blade 255-3 (Ø 255 3-tänder)	580 30 50-01
Sågklinga	Sågklinga 200-22 (ø 200-22 tänder)	581 33 84-01
Trimmerhuvud	P35	580 30 50-01
Stödkopp	Fast	-

EG-försäkran om överensstämmelse

(Gäller endast Europa)

Husqvarna AB, SE-561 82 Huskvarna, Sverige, tel +46-36-146500, försäkrar härmed att röjsågarna **McCULLOCH B40 B ELITE, B40 BT ELITE** från 2016 års serienummer och framåt (året anges i klartext på typskylten plus ett efterföljande serienummer) motsvarar föreskrifterna i RÅDETS DIREKTIV:

- av den 17 maj 2006 "angående maskiner" **2006/42/EG**.
- av den 26 februari 2014 "angående elektromagnetisk kompatibilitet" **2014/30/EU**.
- av den 8 maj 2000 "angående emission av buller till omgivningen" **2000/14/EG**. Bedömning av överensstämmelse utförd enligt Bilaga V. För information angående bulleremissionerna, se kapitel Tekniska data.

Följande standarder har tillämpats:

EN ISO 12100:2010, CISPR 12:2009, EN ISO 14982:2009, EN ISO 11806-1:2011.

RISE SMP Svensk Maskinprovning AB, Box 7035, SE-750 07 Uppsala, Sverige, har utfört frivillig typkontroll åt Husqvarna AB. Certifikaten har nummer:

B40 B ELITE, B40 BT ELITE - **SEC/12/2339**

Huskvarna 13 februari 2018



Per Gustafsson, Utvecklingschef (Bemyndigad representant för Husqvarna AB samt ansvarig för tekniskt underlag.)

SYMBOLFORKLARING

Symboler

ADVARSEL! En rydnings sav, buskrydder eller trimmer kan, hvis den bruges forkert eller skodesløst, være et farligt redskab, som kan forårsage alvorlige skader eller dødsfald for brugeren eller andre. Det er meget vigtigt, at du læser og forstår indholdet i denne brugsanvisning.



Læs brugsanvisningen omhyggeligt igennem og forstå indholdet, inden du bruger maskinen.



Brug altid:

- Sikkerhedshjelm, hvor der er risiko for nedfaldende genstande
- Godkendt hørevern
- Godkendt øjenværn



Maks. omdrejningstal på udgående aksel, rpm



Dette produkt er i overensstemmelse med gældende CE-direktiv.



Pas på udslængede genstande og rikochettering.



Brugeren af maskinen skal under arbejdets udførelse sørge for, at ingen mennesker eller dyr kommer nærmere end 15 meter.



Maskiner udstyret med savklinger eller græsklinger kan blive kastet voldsomt til siden, hvis klingen kommer i kontakt med en fast genstand. Dette kaldes kickback. Klingen kan amputere en arm eller et ben. Sørg altid for, at personer og dyr opholder sig på en afstand af mindst 15 meter fra maskinen.



Brug altid godkendte beskyttelseshandsker.



Brug skridsikre og stabile støvler.



Choker: Stil chokeren i chokestilling.



Brændstofpumpe

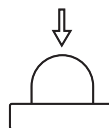

Støjmissioner til omgivelserne i henhold til EF-direktiv. Maskinens emission fremgår af kapitlet Tekniske data og af en mærkat.



Påfyldning af brændstof.



Andre symboler/etiketter på maskinen gælder specifikke krav for certificering på visse markeder.

Kontrol og/eller vedligeholdelse skal udføres med slukket motor, med stopkontakten på STOP.

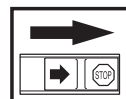

Brug altid godkendte beskyttelseshandsker.

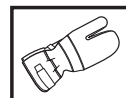

Regelmæssig rengøring kræves.

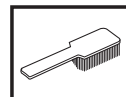

Visuel kontrol.



Godkendt øjenværn skal anvendes.



INDHOLD

Indhold

SYMBOLFORKLARING

Symboler 57

INDHOLD

Indhold 58

Inden start skal du være opmærksom på følgende: 58

INDLEDNING

Til vore kunder! 59

HVAD ER HVAD?

Hvad er hvad på rydningsssaven? 60

GENERELLE SIKKERHEDSINSTRUKTIONER

Vigtigt 61

Personligt beskyttelsesudstyr 61

Maskinens sikkerhedsudstyr 62

Skæreudstyr 65

MONTERING

Montering af styr og gashåndtag 68

Montering af klinger og trimmerhoved 68

Montering af klingebeskyttelse og savklinge 69

Montering af transportbeskyttelse 70

Tilpasning af sele og rydningsssav 70

BRÆNDSTOFHÅNDTERING

Brændstofsikkerhed 71

Drivmiddel 71

Tankning 72

START OG STOP

Kontrol før start 73

Start og stop 73

ARBEJDSTEKNIK

Generelle arbejdsinstruktioner 75

VEDLIGEHOLDELSE

Karburator 79

Lyddæmper 79

Kølesystem 80

Luftfilter 80

Brændstoffilter 80

Vinkelgear 80

Tændrør 80

Vedligeholdelsesskema 82

TEKNISKE DATA

Tekniske data 83

EF-overensstemmelseserklæring 84

Inden start skal du være opmærksom på følgende:

Læs brugsanvisningen omhyggeligt igennem.



ADVARSEL! Langvarig eksponering for støj kan medføre permanente høreskader. Brug derfor altid godkendt hørevern.



ADVARSEL! Maskinens oprindelige udformning må under ingen omstændigheder ændres uden producentens samtykke. Brug altid originaltilbehør. Ikke-autoriserede ændringer og/eller ikke-godkendt tilbehør kan medføre alvorlige skader eller døden for brugeren eller andre.



ADVARSEL! En rydningsssav, buskrydder eller trimmer kan, hvis den bruges forkert eller skødesløst, være et farligt redskab, som kan forårsage alvorlige skader eller dødsfald for brugeren eller andre. Det er meget vigtigt, at du læser og forstår indholdet i denne brugsanvisning.

INDLEDNING

Til vore kunder!

Tak, fordi du har valgt et produkt fra McCulloch. Du er dermed blevet en del af en historie, der tog sin begyndelse, da McCulloch Corporation begyndte at producere motorer under anden verdenskrig. I 1949, da McCulloch introducerede sin første lette motorsav til enmandsbetjening, skulle skovbruget aldrig blive det samme igen.

Udvalget af innovative motorsave udviklede sig op igennem årtierne, og omsætningen tog til i omfang, først med fly- og kartmotorer i 1950'erne og siden med minimotorsave i 1960'erne. Senere, i 1970'erne og 80'erne, kom trimmere og løvblæsere/-sugere med i sortimentet.

I dag fortsætter McCulloch som en del af Husqvarna-koncernen sin tradition for stærke motorer, tekniske innovationer og stærke designs, som har været vores varemærker i mere end et halvt århundrede. Reduktion af brændstofforbruget, emissioner og støjniveauer har højeste prioritet hos os, hvilket også gælder forbedring af sikkerheden og brugervenligheden.

Vi håber, at du vil blive tilfreds med dit McCulloch-produkt, da det er udviklet til at være din ledsager i lang tid fremover. Hvis du følger denne brugervejlednings anbefalinger vedr. anvendelse, service og vedligeholdelse, kan du forvente, at produktet når den anførte levetid. Hvis du får brug for professionel assistance til reparation eller service, bedes du benytte servicesøgeren på www.mcculloch.com.

McCulloch forsøger hele tiden at videreudvikle sine produkter og forbeholder sig derfor ret til ændringer af bl.a. form og udseende uden forudgående varsel.

Denne vejledning kan også downloades på www.mcculloch.com.

HVAD ER HVAD?

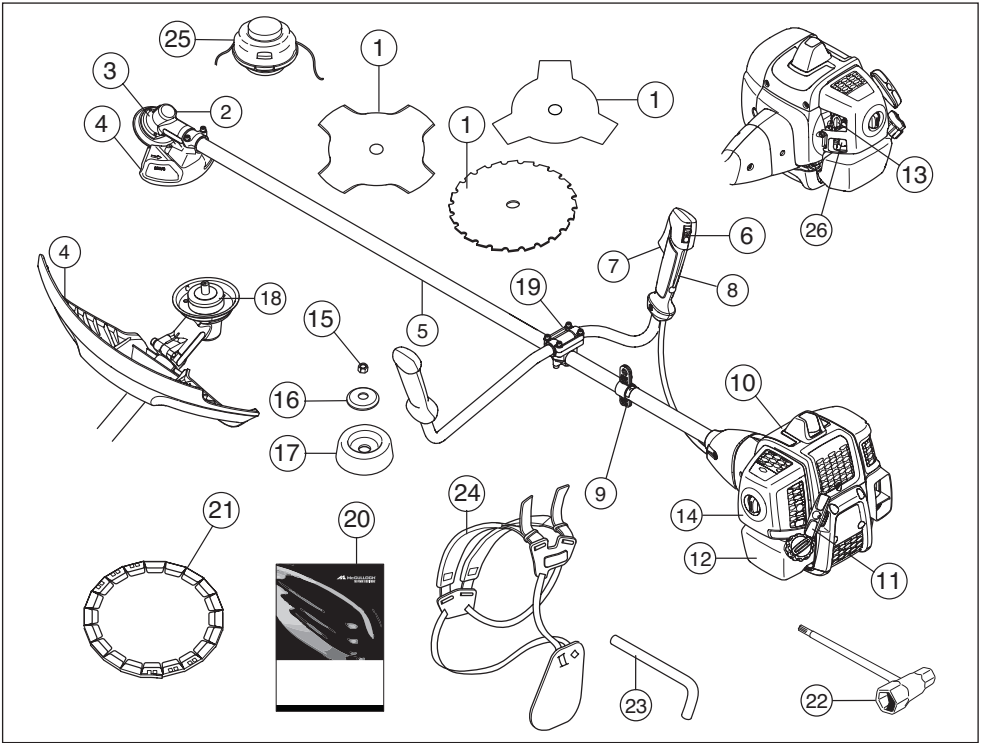

Hvad er hvad på rydningssaven?

- | | |
|---|-------------------------|
| 1 Klinge | 14 Luftfilterdæksel |
| 2 Påfyldning af smøremiddel, vinkelgear | 15 Låsemøtrik |
| 3 Vinkelgear | 16 Støtteflange |
| 4 Beskyttelse til skæreudstyr | 17 Støttekop |
| 5 Styrestang | 18 Medbringer |
| 6 Stopkontakt | 19 Styrklemme |
| 7 Gasregulering | 20 Brugsanvisning |
| 8 Gasreguleringslås | 21 Transportbeskyttelse |
| 9 Ophængsbeslag | 22 Klingemøtriknøgle |
| 10 Cylinderdæksel | 23 Låsepind |
| 11 Starthåndtag | 24 Sele |
| 12 Brændstoftank | 25 Trimmerhoved |
| 13 Choker | 26 Brændstofpumpe |

GENERELLE SIKKERHEDSINSTRUKTIONER

Vigtigt

VIGTIGT!

Maskinen er kun beregnet til græstrimming, græsrydning og/eller skovrydning.

Det eneste tilbehør, du må anvende motorenheden som drivkilde til, er det skæreudstyr, vi anbefaler i kapitlet Tekniske data.

Brug aldrig maskinen, hvis du er træt, hvis du har drukket alkohol, eller hvis du tager medicin, som kan påvirke dit syn, dit overblik eller din kropskontrol.

Brug personligt beskyttelsesudstyr. Se instruktionerne i afsnittet "Personligt beskyttelsesudstyr".

Brug aldrig en maskine, der er blevet ændret, så den ikke længere svarer til originalmodellen.

Brug aldrig en maskine, som er behæftet med fejl. Følg sikkerhedskontrol-, vedligeholdelses- og serviceinstruktionerne i denne brugsanvisning. Visse vedligeholdelses- og serviceforanstaltninger må kun udføres af erfarne og kvalificerede specialister. Se anvisningerne under overskriften Vedligeholdelse.

Alle afskærmninger, skærme og greb skal monteres, før du starter maskinen. Kontrollér, at tændhætten og tændkablet er intakte, så du ikke får stød.

Brugeren af maskinen skal sørge for, at ingen mennesker eller dyr kommer nærmere end 15 meter under arbejdet. Da flere brugere kan arbejde inden for samme arbejdsområde, skal sikkerhedsafstanden være mindst det dobbelte af længden på et træ, dog mindst 15 meter.

Nationale eller lokale bestemmelser kan regulere brugen. Overhold de gældende bestemmelser.

Gennemfør en generel inspektion af maskinen før brugen; se i vedligeholdelsesplanen.



ADVARSEL! Denne maskine skaber et elektromagnetisk felt under brug. Dette felt kan i nogle tilfælde påvirke aktive eller passive medicinske implantater. For at reducere risikoen for alvorlige eller dødbringende skader anbefaler vi, at personer med medicinske implantater kontakter deres læge og producenten af det medicinske implantat, før de tager maskinen i brug.



ADVARSEL! At køre en motor i et lukket eller dårligt udluftet rum kan medføre døden som følge af kvælning eller kulliftforgiftning.



ADVARSEL! Tillad aldrig børn at anvende eller være i nærheden af maskinen. Da maskinen er forsynet med en stopkontakt med returfunktion og kan startes med lav hastighed og lille kraft på starthåndtaget, kan selv små børn under visse omstændigheder tilføre den kraft, der er nødvendig for at starte maskinen. Dette kan indebære risiko for alvorlige personskader. Tag derfor tændhætten af, når maskinen ikke er under opsyn.

Personligt beskyttelsesudstyr

VIGTIGT!

En rydningsssav, buskrydder eller trimmer kan, hvis den bruges forkert eller skodesløst, være et farligt redskab, som kan forårsage alvorlige skader eller dødsfald for brugeren eller andre. Det er meget vigtigt, at du læser og forstår indholdet i denne brugsanvisning.

Ved enhver anvendelse af maskinen skal der bruges godkendt personligt beskyttelsesudstyr. Det personlige beskyttelsesudstyr udelukker ikke risikoen for skader, men det mindsker effekten af en skade ved en ulykke. Bed din forhandler om hjælp ved valg af udstyr.



ADVARSEL! Vær altid opmærksom på advarselssignaler eller tilråb, når høreværnet bruges. Tag altid høreværnet af, så snart motoren er standset.

HJELM

Sikkerhedshjelm, hvor der er risiko for nedfaldende genstande



HØREVÆRN

Høreværn med tilstrækkelig dæmpning skal bruges.



ØJENVÆRN

Godkendt øjenværn skal altid anvendes. Hvis der anvendes visir, skal der også anvendes godkendte beskyttelsesbriller. Med godkendte beskyttelsesbriller menes briller, som opfylder standarden ANSI Z87.1 for USA eller EN 166 for EU-lande.



GENERELLE SIKKERHEDSINSTRUKTIONER

HANDSKER

Handsker skal benyttes, når det er nødvendigt, f.eks. ved montering af skæreudstyr.



STØVLER

Anvend støvler med stålsnude og skridsikre såler



TØJ

Brug rivefast materiale i tøjet og undgå alt for løstsiddende tøj, som nemt sætter sig fast i kviste og grene. Brug altid kraftige, lange bukser. Bær ikke smykker, shorts eller sandaler, og gå ikke barfodet. Sørg for, at håret ikke hænger neden for skuldrene.

FØRSTEHJÆLP

Forbindingskasse skal altid findes i nærheden.



Maskinens sikkerhedsudstyr

I dette afsnit forklares mere om maskinens sikkerhedsdetaljer, hvilken funktion de har, samt hvordan kontrol og vedligeholdelse skal udføres for at sikre, at de fungerer. Se kapitel Hvad er hvad? for at se, hvor disse detaljer er placeret på maskinen.

Maskinens levetid kan forkortes, og risikoen for ulykker kan øges, hvis maskinen ikke vedligeholdes korrekt, og hvis service og/eller reparation ikke udføres fagligt korrekt. Hvis du har brug for yderligere oplysninger, kan du kontakte nærmeste serviceværksted.

VIGTIGT! Al service og reparation af maskinen kræver specialuddannelse. Dette gælder særligt maskinens sikkerhedsudstyr. Hvis maskinen ikke klarer nogen af de nedennævnte kontroller, skal du kontakte dit serviceværksted. Ved at købe nogle af vores produkter kan du være sikker på at få en faglig korrekt reparation og service. Hvis maskinen er købt et sted, som ikke er en af vores serviceydende forhandlere, skal du spørge dem efter det nærmeste serviceværksted.



ADVARSEL! Brug aldrig en maskine med defekt sikkerhedsudstyr. Maskinens sikkerhedsudstyr skal kontrolleres og vedligeholdes som beskrevet i dette afsnit. Klarer maskinen ikke alle kontrollerne, skal du kontakte et serviceværksted for at få den repareret.

Gasreguleringslås

Gasreguleringslåsen er konstrueret med henblik på at forhindre ufrivillig aktivering af gasreguleringen. Når spærren (A) trykkes ned mod håndtaget (= når man holder om håndtaget) frikobles gasreguleringen (B). Når grebet om håndtaget slippes, sættes både gasreguleringen og gasreguleringslåsen tilbage i deres respektive udgangsstilling. Dette sker via to af hinanden uafhængige returfejdersystemer. Denne stilling bevirker, at gasreguleringen automatisk låses i "tomgang".

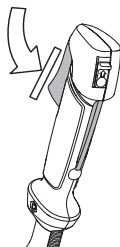

Kontrollér, at gasreguleringen er låst i tomgangsstilling, når gasreguleringslåsen befinder sig i udgangsstilling.

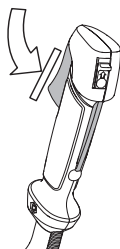

Tryk gasreguleringslåsen ind, og kontrollér, at den vender tilbage til udgangsstillingen, når den slippes.

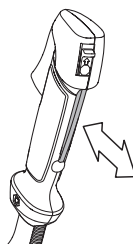

GENERELLE SIKKERHEDSINSTRUKTIONER

Kontrollér, at gasreguleringen og gasreguleringslåsen går let, og at returføjersystemet fungerer.

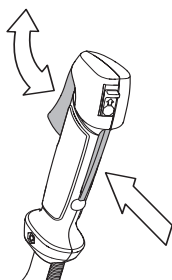

Se anvisningerne under overskriften Start. Start maskinen, og giv fuld gas. Slip gasreguleringen, og kontrollér, at skæreudstyret standser, og at det forbliver i stilstand. Hvis skæreudstyret roterer med gasreguleringen i tomgangsstilling, skal karburatorens tomgangsjustering kontrolleres. Se anvisningerne under overskriften Vedligeholdelse.

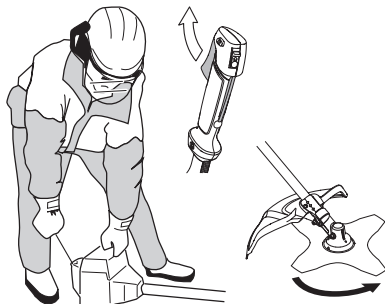

Stopkontakt

Stopkontakten skal bruges til at slukke for motoren.

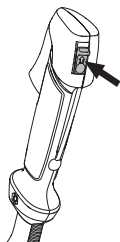

Start motoren, og kontrollér, at motoren slukkes, når stopkontakten sættes i stopposition.

Beskyttelse til skæreudstyr



Denne beskyttelse er beregnet til at forhindre, at der slynges løse genstande mod brugeren. Beskyttelsen forhindrer også, at brugeren kommer i kontakt med skæreudstyret.

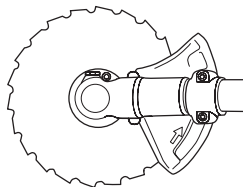
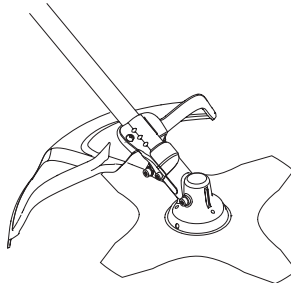

Kontrollér, at beskyttelsen er intakt og fri for revner. Udskift beskyttelsen, hvis den har været udsat for slag eller har revner.

Brug altid den anbefalede beskyttelse for det pågældende skæreudstyr. Se kapitlet Tekniske data.



ADVARSEL! Intet skæreudstyr må under nogen omstændigheder bruges, uden at en godkendt beskyttelse er monteret. Se kapitlet Tekniske data. Hvis forkert eller defekt beskyttelse monteres, kan det forårsage alvorlige personskader.

GENERELLE SIKKERHEDSINSTRUKTIONER

Vibrationsdæmpningssystem



Din maskine er udstyret med et vibrationsdæmpningssystem, som er konstrueret med henblik på at give en så vibrationsfri og behagelig brug som muligt.

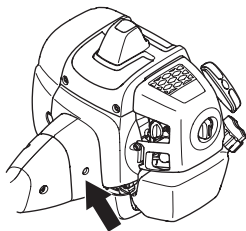

Brug af forkert opviklet snor eller uslebet, forkert skæreudstyr (forkert type eller forkert tilflet, se anvisningerne under overskriften Filning af klinge) øger vibrationsniveauet.

Maskinens vibrationsdæmpningssystem reducerer overførslen af vibrationer mellem motorenheden/ skæreudstyret og maskinens håndtagsenhed.

Kontrollér, at vibrationsdæmpningskomponenterne er intakte og fast forankrede. Kontakt McCULLOCH-forhandleren for at få udskiftet vibrationsdæmpningssystemet. Besøg www.mcculloch.com.



ADVARSEL! Overeksponering af vibrationer kan medføre blodkar- eller nerveskader hos personer med blodcirkulationsproblemer. Kontakt en læge, hvis du oplever kropslige symptomer, som kan relateres til overeksponering af vibrationer. Eksempler på sådanne symptomer er følelseløshed, manglende følesans, "kildren", "stikken", smerte, manglende eller reduceret styrke i forhold til normalt, forandringer i hudens farve eller i dens overflade. Disse symptomer forekommer almindeligvis i fingre, hænder eller håndled. Risiciene kan øges ved lave temperaturer.

Snapdøsning

Foran er en lettilgængelig snapdøsning som sikkerhedsforanstaltning, hvis motoren bryder i brand, eller hvis der opstår en anden situation, hvor det gælder

om at frigøre sig fra maskinen og selen. Se anvisningerne under overskriften Tilpasning af sele og rydningssav.

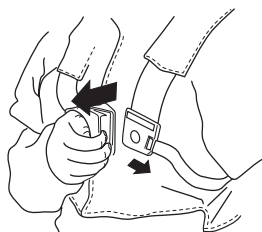

Kontrollér, at selens remme er korrekt placeret. Når selen og maskinen er justeret, skal det kontrolleres, at selens snapdøsning fungerer.

Lyddæmper



Lyddæmperen er konstrueret med henblik på at give et så lavt lydniveau som muligt samt lede motorens udstødningssgasser væk fra brugeren.

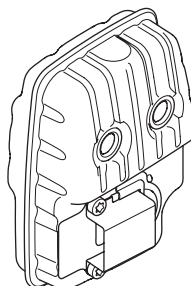

I lande med varmt og tørt klima er risikoen for brand åbenbar. Vi har derfor udstyret visse lyddæmpere med et såkaldt gnistfangernet. Kontrollér, om din maskine har et sådant net.

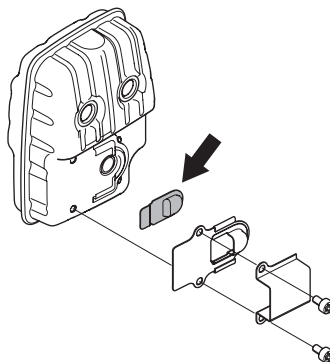

Er din maskines lyddæmper udstyret med et gnistfangernet, skal dette renses regelmæssigt. Et

GENERELLE SIKKERHEDSINSTRUKTIONER

tilstoppet net medfører, at motoren kører varm med alvorlig motorskade til følge.

For lyddæmpere er det meget vigtigt, at instruktionerne for kontrol, vedligeholdelse og service overholdes. Kontrollér regelmæssigt, at lyddæmperen sidder fast i maskinen. Brug aldrig en maskine med en defekt lyddæmper.

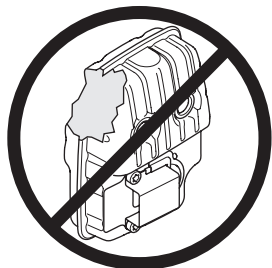

ADVARSEL! Lyddæmperen indeholder kemikalier, som kan være kræftfremkaldende. Undgå kontakt med disse elementer, hvis lyddæmperen bliver beskadiget.



ADVARSEL! Husk, at: Motorens udstødningsgasser er varme og kan indeholde gnister, som kan forårsage brand. Start derfor aldrig maskinen indendørs eller i nærheden af brandfarligt materiale!

Låsemøtrik



Låsemøtrik anvendes til fastgørelse af visse typer skæreudstyr.

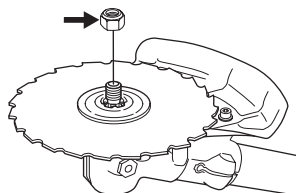

Spænd møtrikken mod skæreudstyrets rotationsretning ved montering. Løsn møtrikken i skæreudstyrets rotationsretning ved afmontering. (OBS! Møtrikken har venstregevind.) Ved løsning eller fastspænding af savklingens møtrik er der risiko for at skære sig på savklingens tænder. Sørg derfor for, at hånden er beskyttet af klingebeskyttelsen under dette arbejde. Brug altid en topnøgle med tilstrækkeligt langt skaft for at gøre dette muligt. Pilen på billedet viser, inden for hvilket

område topnøglen skal bruges ved henholdsvis løsning og fastspænding af møtrikken.



Tilspænd møtrikken med klinkemøtriknøglen.

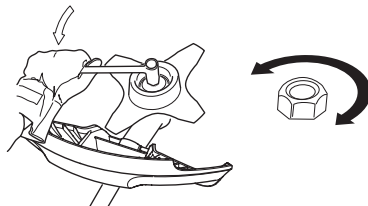

Skæreudstyr

Dette afsnit behandler, hvordan du med korrekt vedligeholdelse og ved brug af korrekt type skæreudstyr:

- Reducerer maskinens kasttilbøjelighed.
- Bevarer en maksimal skarphed.
- Øger skæreudstyrets levetid.

VIGTIGT!

Brug kun skæreudstyr sammen med den beskyttelse, som vi anbefaler! Se kapitlet Tekniske data.

Se anvisningerne til skæreudstyret for korrekt indføring af line og valg af korrekt diameter for line.

Hold klingens skæretænder i god stand og med korrekt skærprning! Følg vores anbefalinger. Se også instruktionen på klingemballage.

Hold korrekt skrænkning! Følg vores instruktioner, og brug anbefalet ryttermål.



ADVARSEL! Stands altid motoren, inden du foretager arbejde på skæreudstyret. Denne fortsætter med at rotere, også efter at gasreguleringen er sluppet. Kontrollér, at skæreudstyret er standset helt, og fjern kablet fra tændrøret, inden du begynder at arbejde på udstyret.



ADVARSEL! Et forkert skæreudstyr eller en forkert filet klinge øger risikoen for kast.

GENERELLE SIKKERHEDSINSTRUKTIONER

Skæreudstyr

Savklingen er beregnet til brug ved savning af vedfyldte træsorter.

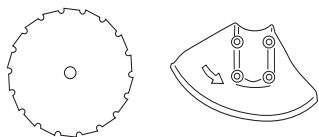

Græsklinge og græskniv er beregnet til rydning af grovere græs.

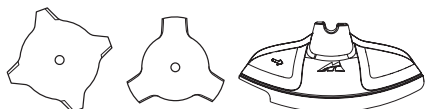

Trimmerhoved er beregnet til græstrimming.

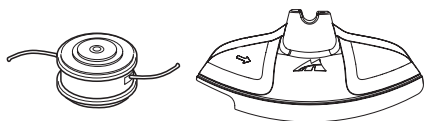

Grundregler



Brug kun skæreudstyr sammen med den beskyttelse, som vi anbefaler! Se kapitlet Tekniske data.



Hold klingens skæretænder i god stand og med korrekt skærping! Følg vores instruktioner, og brug anbefalet ryttermål. En forkert skærpet eller beskadiget klinge øger risikoen for ulykker.

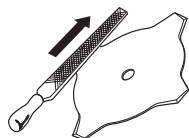

Sørg for, at udlægningen på savklingen er korrekt! Følg vores instruktioner, og brug det anbefalede udlæggerværktøj. En forkert udlagt savklinge øger risikoen for fastlåsning og kast samt skader på savklingen.

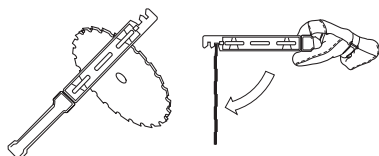

Kontrollér skæreudstyret med hensyn til skader og revnedannelse. Et beskadiget skæreudstyr skal altid udskiftes.

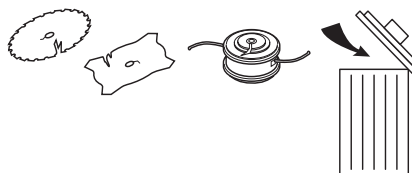

Filing af græskniv og græsklinge



- Se skæreudstyrets emballage for at få oplysninger om korrekt filing. Klinge og kniven slibes med en fladfil med enkeltskær.
- Fil alle ægge lige meget for at bevare balancen.

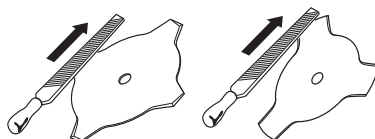

ADVARSEL! Kassér altid en klinge, som er bøjet, skæv, sprækket, bristet eller på anden måde beskadiget. Prøv aldrig at rette en skæv klinge op med henblik på genbrug. Brug kun originalklinger af foreskrevet type.

Filing af savklinge



- Se skæreudstyrets emballage for at få oplysninger om korrekt filing.

En korrekt fileet klinge er en forudsætning for et effektivt arbejde og for at undgå unødvendig slitage på klinge og rydningslav.



GENERELLE SIKKERHEDSINSTRUKTIONER

- Sørg for at have god støtte for klingen, når du filer. Brug en 5,5 mm rundfil sammen med en fileholder.

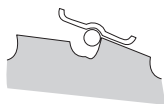

- Filningsvinkel 15°. Hver anden tand files mod højre og hver anden tand mod venstre. Hvis klingen er blevet svært stensavet, kan det i visse tilfælde være nødvendigt at justere tændernes overside med en fladfil. Dette sker i så fald inden filning med rundfilen. Filning af oversiden skal ske lige på alle tænder.

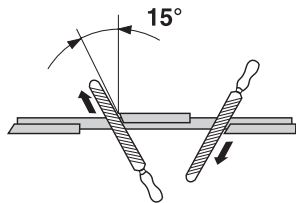

Justér skrænkningen. Den skal være 1 mm.

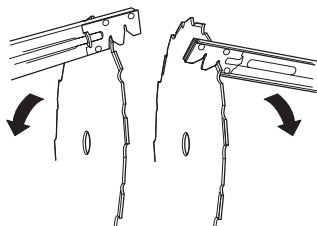

Trimmerhoved

VIGTIGT!

Sørg altid for, at trimmerlinen rulles hårdt og jævnt på tromlen, ellers opstår der sundhedsfarlige vibrationer i maskinen.

- Brug kun de trimmerhoveder og trimmerliner, som anbefales. De er testet af producenten for at passe til en vis motorstørrelse. Dette er specielt vigtigt, når der bruges et fuldautomatisk trimmerhoved. Brug kun anbefalet skæreudstyr. Se kapitlet Tekniske data.



- Generelt kræver en mindre maskine små trimmerhoveder og vice versa. Dette skyldes, at motoren ved klipning med line både skal slynge linen radialt fra trimmerhovedet og møde modstanden fra det græs, som klippes.
- Linens længde er også vigtig. En længere line kræver større motorstyrke end en kort med samme diameter på linen.
- Sørg for, at den kniv, som sidder på trimmerbeskyttelsen, er intakt. Den bruges til at skære linen af til korrekt længde.
- For at opnå en længere levetid for linen kan den lægges i vand et par døgn. Linen bliver da mere sej og holder længere.

MONTERING

Montering af styr og gashåndtag



- Sæt styret i styrklemmen på skaftet ved hjælp af fire skruer.

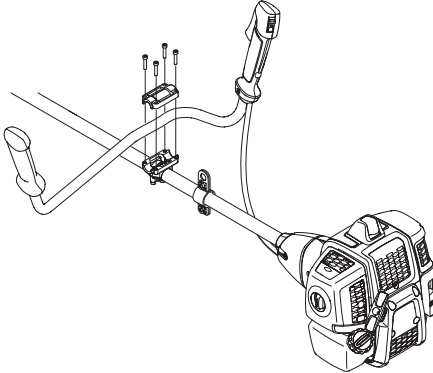

- Monter beskyttelsesmanchetten som vist på billedet.

Montering af klinge og trimmerhoved



ADVARSEL!

Ved montering af skæreudstyr er det yderst vigtigt, at medbringerens/støtteflangens styr placeres korrekt i skæreudstyrets midterste hul. Forkert monteret skæreudstyr kan medføre alvorlige og/eller livsfarlige personskader.

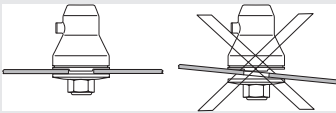

ADVARSEL! Intet skæreudstyr må under nogen omstændigheder bruges, uden at en godkendt beskyttelse er monteret. Se kapitlet Tekniske data. Hvis forkert eller defekt beskyttelse monteres, kan det forårsage alvorlige personskader.

VIGTIGT! Før sav- eller græsklinge må tages i brug, skal maskinen være forsynet med korrekt styr, klingebeskyttelse og sele.

Montering af klingebeskyttelse, græsklinge og græskniv



- Klingebeskyttelsen/kombibeskyttelsen (A) sættes fast i fæstet på styrestangen og fastgøres med en skrue (L). Brug anbefalet klingebeskyttelse. Se kapitlet Tekniske data.

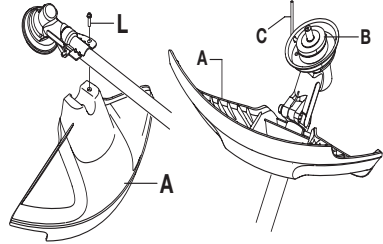

- Monter medbringer (B) på den udgående aksel.
- Drej klingeakslen rundt, indtil et af medbringerens huller passer sammen med et tilsvarende hul i gearhuset.
- Før låsepinden (C) ind i hullet, så akslen låses.
- Anbring klingen (D), støtteflangen (E) og støttekoppen (F) på den udgående aksel.
- Monter møtrikken (G). Møtrikken skal spændes med et moment på 35-50 Nm (3,5-5 kpm). Brug topnøglen fra værktøjssættet. Hold fast i nøglens skaft så nær som muligt ved klingebeskyttelsen. Møtrikken spændes, når nøglen drejes imod rotationsretningen (OBS! venstregevind).

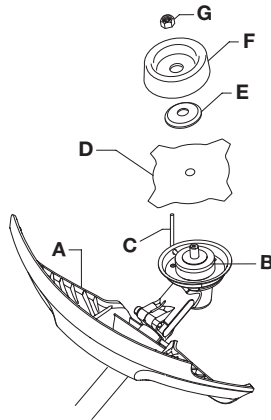

MONTERING

Montering af trimmerbeskyttelse og trimmerhoved



- Monter trimmerbeskyttelse (A) ved arbejde med trimmerhoved.

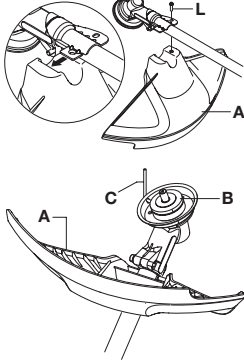

- Trimmerbeskyttelsen/kombibeskyttelsen sættes fast i fæstet på styrestangen og fastgøres med en skrue (L).
- Monter medbringer (B) på den udgående aksel.

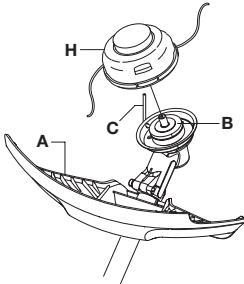

- Drej klingeakslen rundt, indtil et af medbringerens huller passer sammen med et tilsvarende hul i gearhuset.
- Før låsepinden (C) ind i hullet, så akslen låses.
- Skru trimmerhovedet/plasticklingerne (H) på imod urets retning.

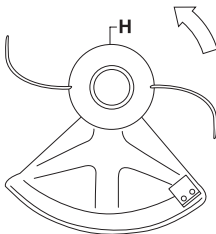

- Demontering sker i omvendt rækkefølge.

Montering af klingebeskyttelse og savklinge

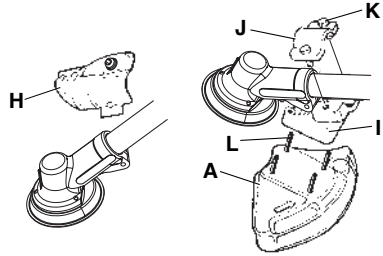

- Demonter fæstepladen (H). Monter adapteren (I) og beslaget (J) med de to skruer (K) som vist på billedet. Klingebeskyttelsen (A) monteres med 4 skrue (L) mod adapteren som vist på billedet.

BEMÆRK! Brug altid den anbefalede beskyttelse for det pågældende skæreudstyr. Se kapitlet Tekniske data.

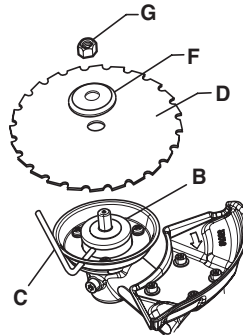

- Monter medbringer (B) på den udgående aksel.
- Drej klingeakslen rundt, indtil et af medbringerens huller passer sammen med et tilsvarende hul i gearhuset.
- Før låsepinden (C) ind i hullet, så akslen låses.
- Anbring klingens (D) og støtteflangen (F) på udgangsakslen.
- Monter møtrikken (G). Møtrikken skal spændes med et moment på 35-50 Nm (3,5-5 kpm). Brug topnøglen fra værktøjssættet. Hold fast i nøglens skaft så nær som muligt ved klingebeskyttelsen. Møtrikken

MONTERING

spændes, når nøglen drejes imod rotationsretningen (OBS! venstregevind).

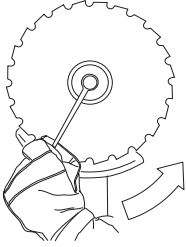

- Ved løsning eller fastspænding af savklingens møtrik er der risiko for at skære sig på savklingens tænder. Sørg derfor for, at hånden er beskyttet af klingebeskyttelsen under dette arbejde. Brug altid en topnøgle med tilstrækkeligt langt skaft for at gøre dette muligt. Pilen på billedet viser, inden for hvilket område topnøglen skal bruges ved henholdsvis løsning og fastspænding af møtrikken.

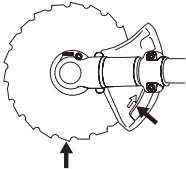

Montering af transportbeskyttelse



Sæt transportafdækningen på klingen som vist.

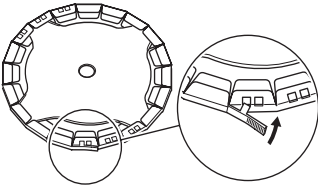

Tilpasning af sele og rydningssav



ADVARSEL! Ved arbejde med rydningssav skal den altid hægte fast i selen. I modsat fald kan du ikke manøvrere rydningssaven sikkert, og dette kan forårsage skade på dig selv eller andre. Brug aldrig en sele med defekt snapudløsning.

Snapudløsning

Foran er der en lettilgængelig snapudløsning. Brug den, hvis motoren bryder i brand, eller i en anden nødsituation, hvor det gælder om hurtigt at gøre sig fri af selen og maskinen.

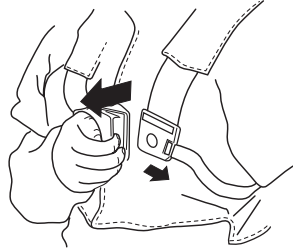

Jævn skulderbelastning

En godt tilpasset sele og maskine gør arbejdet betydeligt lettere. Justér selen for at opnå den bedste arbejdsstilling. Spænd sideremmenne, så tyngden fordeles jævnt over begge skuldre.



Korrekt højde

Justér skulderremmen, så skæreudstyret løber parallelt med jorden.



Korrekt balance

Lad skæreudstyret hvile let mod jorden. Flyt ophængsøjet for at få den rette balance på rydningssaven.



BRÆNDSTOFHÅNDTERING

Brændstofsikkerhed

Start aldrig maskinen:

- 1 Hvis du har spildt brændstof på den. Aftør alt det spildte brændstof, og lad benzinresterne fordampe.
- 2 Hvis du har spildt brændstof på dig selv eller dit tøj, skift tøj. Vask de legemsdele, som har været i kontakt med brændstoffet. Brug vand og sæbe.
- 3 Hvis maskinen lækker brændstof. Kontrollere regelmæssigt for lækage fra tankdæksel og brændstofslinger.

Transport og opbevaring

- Opbevar og transporter maskinen og brændstoffet, så eventuel lækage og dampe ikke risikerer at komme i kontakt med gnister eller åben ild, f.eks. fra elmaskiner, elmotorer, elkontakter/afbrydere eller olielyr.
- Ved opbevaring og transport af brændstof skal der bruges en til formålet passende og godkendt beholder.
- Ved længere tids opbevaring af maskinen skal brændstofftanken tømmes. Spørg på den nærmeste benzinstation, hvor du kan komme af med overskydende brændstof.
- Sørg for, at maskinen er ordentligt rengjort, og at der er udført fuldstændig service, inden langtidsopbevaring.
- Skæreudstyrets transportbeskyttelse skal altid være monteret under transport og opbevaring af maskinen.
- Fastgør maskinen under transport.
- For at undgå utilsigtet start af motoren skal tændhætten altid fjernes, når maskinen ikke skal bruges i længere tid, når den ikke er under opsyn, og når den skal efterses.



ADVARSEL! Vær forsigtig ved håndtering af brændstof. Tænk på brand-, eksplosions- og indåndingsrisikoen.

Drivmiddel

BEMÆRK! Maskinen er forsynet med en totaktsmotor og skal altid anvendes med en blanding af benzin og totaktsolie. For at sikre et korrekt blandingsforhold er det vigtigt at måle den oliemængde, der skal blandes, helt nøjagtigt. Ved blanding af små brændstofmængder påvirker selv små fejl i oliemængden blandingsforholdet kraftigt.



ADVARSEL! Brændstof og brændstofslinger er meget brandfarlige og kan give alvorlige skader ved indånding og hudeksponering. Vær derfor forsigtig ved håndtering af brændstof, og sørg for god luftventilation ved brændstofhåndtering.

Benzin



BEMÆRK! Brug altid kvalitetsbenzin med et oktantal på mindst 90 (RON). Hvis maskinen er forsynet med katalysator (se afsnittet Tekniske data), skal du altid anvende blyfri kvalitetsbenzin iblandet olie. Blyholdig benzin ødelægger katalysatoren.

Hvor det er muligt at få miljøtilpasset benzin, såkaldt alkylatbenzin, skal denne anvendes.



Etanolblandet brændstof E10 kan benyttes (maks. 10 % etanolblanding). Brug af etanolblandinger med højere etanolindhold end E10 vil få motoren til at køre magert, hvilket kan føre til motorhavari.

- Det laveste anbefalede oktantal er 90 (RON). Hvis du kører motoren på benzin med et lavere oktantal end 90, kan der opstå såkaldt bankning. Dette medfører øget motortemperatur, som kan forårsage motorhavari.
- Ved arbejde med kontinuerligt højt omdrejningstal anbefales et højere oktantal.

Totaktsolie

- For at opnå det bedste resultat og en optimal funktion skal Universal, Universal powered by McCULLOCH totaktsolie, som er specielt udviklet til vores luftafkølede totaktsmotorer, anvendes.
- Brug aldrig totaktsolie beregnet til vandafkølede udenbordsmotorer, såkaldt outboardolie (kaldes TCW).
- Brug aldrig olie beregnet til firetaktsmotorer.
- En lav olie kvalitet eller en for fed olie/brændstofblanding kan forværre katalysatorens funktion og reducere dens levetid.
- Blandingsforhold
1:50 (2 %) med Universal, Universal powered by McCULLOCH totaktsolie.
1:33 (3 %) med andre olier, der er beregnet til luftafkølede totaktsmotorer i klasserne JASO FB/ISO EGB.

Benzin, liter	Totaktsolie, liter	
	2% (1:50)	3% (1:33)
5	0,10	0,15
10	0,20	0,30
15	0,30	0,45
20	0,40	0,60

BRÆNDSTOFHÅNDTERING

Blanding

- Bland altid benzin og olie i en ren beholder, der er godkendt til benzin.
- Begynd altid med at hælde halvdelen af benzinen i. Hæld derefter al olien i. Bland (ryst) brændstofblandingen. Hæld den resterende mængde benzin i.
- Bland (ryst) brændstofblandingen omhyggeligt, inden maskinens brændstoftank fyldes.

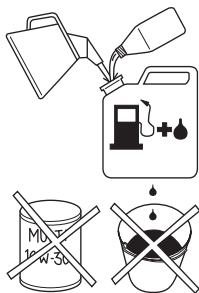

- Bland ikke brændstof til mere end maks. 1 måneds behov.
- Hvis maskinen ikke bruges i længere tid, skal brændstoftanken tømmes og rengøres.

Tankning



ADVARSEL! Følgende sikkerhedsforskrifter mindsker risikoen for brand:

Bland og påfyld brændstoffet udendørs, hvor der ikke kan forekomme gnister eller åben ild.

Ryg ikke, og anbring aldrig varme genstande i nærheden af brændstoffet.

Tank aldrig med motoren i gang.

Stands motoren, og lad den afkøle nogle minutter før tankning.

Åbn tankdækslet langsomt ved brændstofpåfyldning, så et eventuelt overtryk langsomt forsvinder.

Spænd tankdækslet omhyggeligt efter tankning.

Flyt altid maskinen væk fra tankningsstedet og -kilden, inden den startes.

- Anvend en brændstoffdunk med overløbsikring.
- Hvis du har spildt brændstof på den. Aftør alt det spildte brændstof, og lad benzinresterne fordampe.
- Tør rent omkring tankdækslet. Forureninger i tanken kan medføre driftsforstyrrelser.
- Sørg for, at brændstoffet er blandet godt ved at ryste beholderen, inden tanken fyldes.

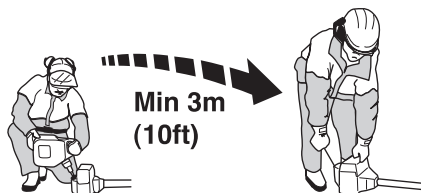

START OG STOP

Kontrol før start



- Kontrollér, at klingen ikke har revner i tandbunde eller i midterhullet. Den almindeligste årsag til revnedannelse er, at der er opstået skarpe hjørner i tandbundene ved filning, eller at klingen er blevet brugt med sløve tænder. Kassér klingen, hvis der konstateres revner.

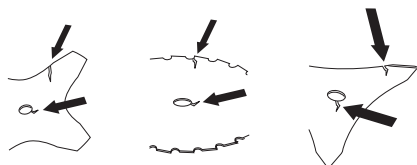

- Kontrollér, at støtteflangen ikke har revner på grund af metalræthed eller for hård tilspænding. Kassér støtteflangen, hvis der konstateres revner.

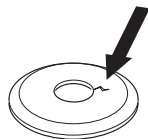

- Sørg for, at låsemøtrikken ikke mister sin låsekraft. Møtriklåsen skal have et låsemoment på 1,5 Nm. Låsemøtrikkens tilspændingsmoment skal være på 35-50 Nm.



- Kontrollér, at klingebeskyttelsen er intakt og fri for revner. Udskift klingebeskyttelsen, hvis den har været udsat for slag eller er revnet.

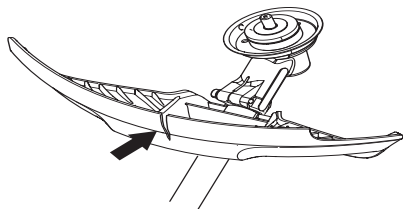

- Kontrollér, at trimmerhovedet og trimmerbeskyttelsen er intakte og fri for revner. Udskift trimmerhoved eller

trimmerbeskyttelse, hvis de har været udsat for slag eller er revnet.

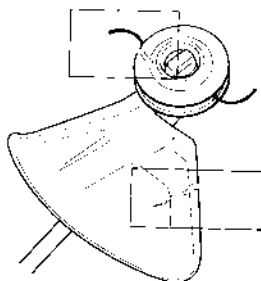

- Brug aldrig maskinen uden beskyttelse eller med defekt beskyttelse.
- Alle dæksler skal være monteret korrekt og være fejlfri før start af maskinen.

Start og stop



ADVARSEL! Et komplet koblingsdæksel med styrestang skal være monteret, inden maskinen startes, da koblingen ellers kan løsne sig og forårsage personskader.

Flyt altid maskinen væk fra tankningsstedet og -kilden, inden den startes. Placer maskinen på et fast underlag. Sørg for, at skæreudstyret ikke kan gribe fat i genstande.

Sørg for, at der ikke opholder sig uvedkommende inden for arbejdsområdet, ellers er der risiko for alvorlige personskader. Sikkerhedsafstanden er 15 meter.

Start



Tænding: Sæt stopkontakten i startstilling.

Choker:

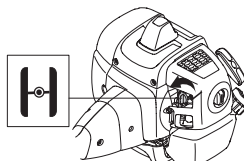

Stil chokeren i chokestilling.

START OG STOP

Brændstofpumpe:

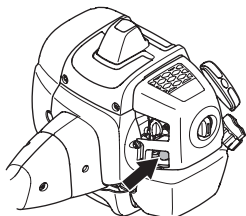

Tryk flere gange på brændstofpumpens gummiblære, indtil blæren fyldes med brændstof. Det er ikke nødvendigt at fylde blæren helt.



ADVARSEL! Når motoren startes med chokeren i choker- eller startgasstilling, begynder skæredstyret straks at rotere.

Tryk maskinkroppen mod jorden med venstre hånd (OBS! Ikke med foden!). Tag fat i starthåndtaget, træk langsomt startsnoren ud med højre hånd indtil modstand (starthagerne griber fat), og træk derefter i snoren med nogle hurtige og kraftige ryk. **Vikl aldrig startsnoren rundt om hånden.**

Sæt chokeren tilbage, straks når motoren tænder, og foretag nye startforsøg, indtil motoren starter. Når motoren starter, skal der gives fuld gas, hvorefter startgassen frakobles automatisk.

BEMÆRK! Træk ikke startsnoren helt ud, og slip heller ikke starthåndtaget fra udstrakt stilling. Dette kan give skader på maskinen.



BEMÆRK! Anbring ikke nogen legemsdele på den markerede overflade. Kontakt kan medføre forbrændinger af huden eller elektrisk stød, hvis tændhætten er defekt. Anvend altid handsker. Anvend aldrig en maskine med defekt tændhætte.

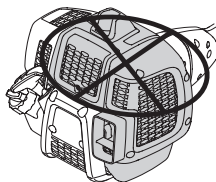

Stop



Motoren stoppes ved, at tændingen slås fra.

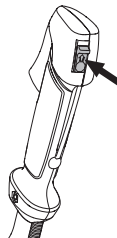

BEMÆRK! Motoren stoppes ved, at tændingen slås fra.

Generelle arbejdsinstruktioner

VIGTIGT!

Dette afsnit behandler grundlæggende sikkerhedsregler for arbejde med rydningssave og trimmere.

Når du kommer ud for en situation, som gør dig usikker med hensyn til fortsat brug, skal du spørge en ekspert til råds. Henvend dig til din forhandler eller dit serviceværksted.

Undgå al brug, som du ikke synes, du er tilstrækkeligt kvalificeret for.

Inden du går i gang, skal du forstå forskellen mellem skovrydning, græsrydning og græstrimming.

Grundlæggende sikkerhedsregler



1 Hold øje med omgivelserne:

- For at du kan være sikker på, at hverken mennesker, dyr eller andet kan påvirke din kontrol over maskinen.
- For at sikre at hverken mennesker, dyr eller andet risikerer at komme i kontakt med skæreudstyret eller løse genstande, som slynges væk af skæreudstyret.
- BEMÆRK! Brug aldrig maskinen uden mulighed for at kunne tilkalde hjælp i tilfælde af en ulykke.

2 Kontrollér arbejdsområdet. Fjern alle løse genstande som for eksempel sten, knust glas, søm, ståltråd, snor og lignende, som kan slynges ud eller sno sig ind i skæreudstyret.

3 Undgå anvendelse i dårligt vejr. F.eks. i tæt tåge, kraftig regn, hård vind og kraftig kulde osv. At arbejde i dårligt vejr er trættende og kan skabe farlige situationer, f.eks. ved glat underlag, påvirkning af træets faldretning m.m.

4 Sørg for, at du kan gå og stå sikkert. Kig efter eventuelle forhindringer ved en uventet retrætte (rodder, sten, grene, huller, grøfter osv.). Vær meget forsigtig ved arbejde i skrånende terræn.



5 Vær yderst forsigtig ved savning i træer, som ligger i spænd. Et spændt træ kan efter gennemsavning

svippe tilbage til sin normale stilling. Hvis du placerer dig forkert, og lægger savnittet forkert, kan det betyde, at træet rammer dig eller maskinen, så du mister kontrollen. Begge omstændigheder kan forårsage alvorlig personskade.

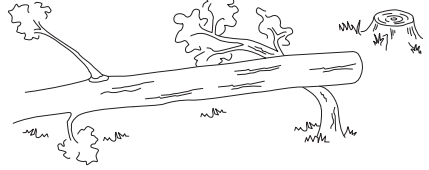

- 6 Hold god balance og sikkert fodfæste. Stræk dig ikke for langt. Sørg for altid at have godt fodfæste og god balance.
- 7 Tilslut maskinen til ophængsringen på ledningsnettet. Hold altid fast om maskinen med begge hænder. Hold maskinen på højre side af kroppen. Hold alle dele af kroppen på sikker afstand af varme overflader. Hold alle dele af kroppen på sikker afstand af det roterende skæreudstyr.



- 8 Hold skæreudstyret under taljehøjde.
- 9 Ved flytning skal motoren slukkes. Ved længere flytninger samt transporter skal transportbeskyttelsen benyttes.
- 10 Stil aldrig maskinen ned på jorden med motoren i drift, uden at du har den under opsyn.

Rydningens ABC

- Brug altid korrekt udstyr.
- Brug altid godt tilpasset udstyr.
- Følg sikkerhedsforskrifterne.
- Organisér arbejdet godt.
- Kør altid med fulde omdrejninger på klingens ved kontaktpunktet.
- Brug altid godt slebne klinger.
- Undgå stensavning.
- Styk faldretningen (udnyt vinden).

ARBEJDSTEKNIK



ADVARSEL! Hverken brugeren af maskinen eller nogen anden må prøve at fjerne det afklippede materiale, når motoren eller skæreudstyret roterer, da dette kan medføre alvorlige skader.

Stands motoren og skæreudstyret, inden du fjerner materiale, som har viklet sig rundt om klingeakslen, da der ellers er risiko for skader. Under og et stykke tid efter anvendelse kan vinkelgearet være varmt. Der er derfor risiko for forbrændinger ved kontakt.



ADVARSEL! Pas på udslyngede genstande. Brug altid godkendt øjenværn. Læn dig aldrig ind over skæreudstyrets beskyttelse. Sten, skidt m.m. kan blive slynget op i øjnene og forårsage blindhed eller alvorlige skader.

Hold uvedkommende på afstand. Børn, dyr, tilskuere og medhjælpere skal befinde sig uden for sikkerhedszonen på 15 meter. Stands omgående maskinen, hvis nogen nærmer sig. Sving aldrig rundt med maskinen uden først at kontrollere bagud, at der ikke befinder sig nogen i sikkerhedszonen.



ADVARSEL! Undertiden sætter grene eller græs sig fast mellem beskyttelse og skæreudstyr. Stands altid motoren ved rengøring.

Arbejdsmetoder



ADVARSEL! Maskiner med savklinger eller græsklinger kan blive kastet voldsomt til siden, hvis klingens kommer i kontakt med en fast genstand. Dette kaldes kickback. Et kickback kan være så voldsomt, at maskinen og/eller operatøren bliver slynget i en bestemt retning, så vedkommende mister kontrollen over maskinen. Der kan opstå kickback, hvis maskinen sætter sig fast, standser eller binder. Risikoen for kickback er større på steder, hvor der ikke er frit udsyn til det materiale, der klippes.

Undgå at save i skæreo området mellem kl. 12 og 3 på klingens. På grund af klingens rotationshastighed kan kast ske netop i dette kontakto område på klingens på kontakttidspunktet ved kraftigere stammer.

- Inden rydningen påbegyndes, kontrolleres rydeområdet, hvordan terrænet er, om det er fuldt af sten eller huller osv.
- Begynd derefter i den letteste ende, og få en god åbning på rydningen.

- Arbejd systematisk frem og tilbage, tværs over området, og tag en arbejdsbredde på ca. 4-5 m ad gangen. På den måde udnyttes maskinens fulde rækkevidde til begge sider, og brugeren får et let og varieret arbejdsområde at komme igennem.

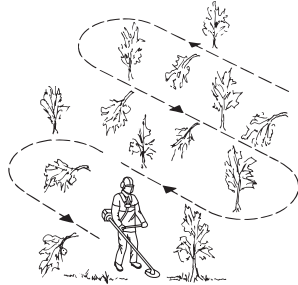

- Gåstrækningens længde bør være ca. 75 m. Flyt brændstofdepotet, efterhånden som arbejdet skrider frem.
- Ved skrånende terræn bør gåstrækningen lægges vinkelret på skråningen. Det er meget lettere at gå på tværs af en skråning end op og ned.
- Gåstrækningerne bør lægges, så man slipper for at gå over grøfter eller andre forhindringer i terrænet. Tilpas også gåstrækningerne til de aktuelle vindforhold, så de ryddede stammer falder i den ryddede del af området.



Skovrydning med savklinge



- På kontakttidspunktet ved kraftigere stammer øges risikoen for kast. Undgå derfor at save i skæreo området mellem kl. 12 og 3 på klingens.

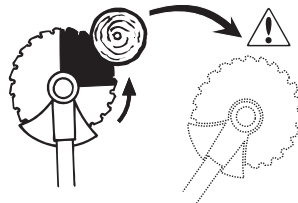

ARBEJDSTEKNIK

- For at fælde mod venstre skal træets nederste del føres mod højre. Hold klingens lidt på skrå, og for den med bestemt bevægelse skråt ned til højre. Tryk samtidigt på stammen med klingebeskyttelsen. Sæt klingens på træet i området mellem kl. 3 og 5 på klingens. Giv fuld gas, inden du sætter klingens på træet.

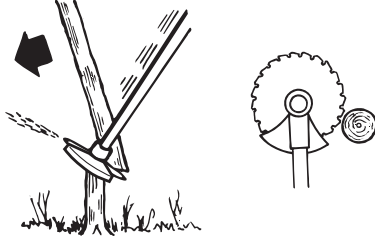

- For at fælde mod højre skal træets nederste del føres mod venstre. Hold klingens lidt på skrå, og før den skråt opad til højre. Sæt savens på træet i området mellem kl. 3 og 5, så klingens rotationsretning fører træets nederste del mod venstre.

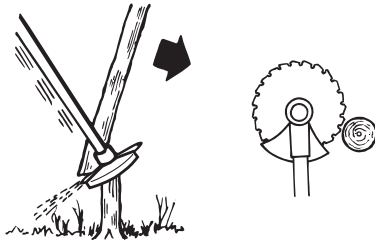

- For at fælde træet fremad skal træets nederste del trækkes bagud. Træk klingens bagud med en hurtig og bestemt bevægelse.

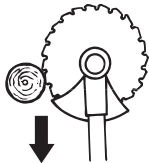

- Kraftigere stammer, dvs. de stammer, hvor der lægges an, skal savs fra to sider. Bedøm først stammens faldretning. Sav først på faldsiden. Sav derefter stammen omkuld fra den anden side. Savetrykket tilpasses efter stammens tykkelse og træsortens hårdhed. Tyndere stammer behøver et

kraftigt savetryk, medens kraftigere stammer kræver et lettere savetryk.

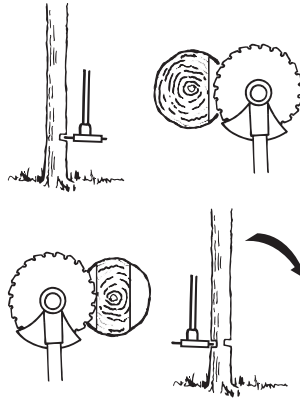

- Hvis stammerne står meget tæt, tilpasses gåhastigheden derefter.
- Hvis klingens kører fast i en stamme, må maskinen aldrig rykkes løs. Ellers kan klingens, vinkelgearet, styrestangen eller styret ødelægges. Slip håndtagene, tag fat i styrestangen med begge hænder, og træk maskinen langsomt løs.

Buskrydning med savklinge



- Smalle stammer og buske mejes ned. Arbejd med svingende bevægelser fra side til side.
- Prøv at kappe flere stammer i samme savbevægelse.
- I forbindelse med rydning af stauder ryddes først omkring selve stauden. Begynd med at save høje stubbe i staudens yderdel af for at undgå, at savens sætter sig fast. Kap derefter stubbene i den ønskede højde. Prøv derefter at komme ind med savklingen og save fra midten af stauden. Hvis det alligevel skulle være svært at komme til, så kap større stubbe, og lad stammerne falde til jorden. Derved mindskes risikoen for, at savens sætter sig fast.

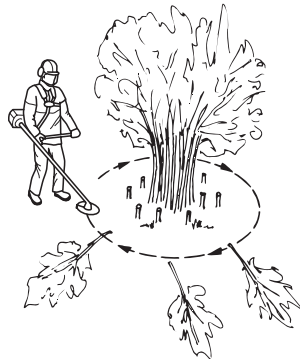

Græsrydning med græsklinge



- Græsklinger og græsknive må ikke anvendes til træagtige stilke.
- Til alle former for højt eller kraftigt græs anvendes en græsklinge.
- Græs mejes ned fra side til side, hvor bevægelsen fra højre mod venstre kaldes rydningsmomentet, og bevægelsen fra venstre mod højre kaldes returmomentet. Lad klingens arbejde i venstre side (placeret mellem klokken 8 og 12).

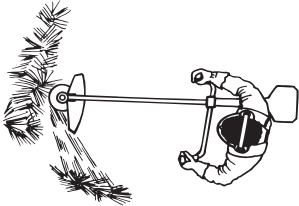

- Hvis klingens vippe lidt mod venstre under græsrydning, samles græsset i en stribe, som gør opsamlingsarbejdet lettere, f.eks. med en rive.
- Sørg for at arbejde rytmisk. Stå stabilt med fødderne let spredte. Ryk fremad efter returmomentet, og stil dig igen stabilt.
- Lad støttekoppen hvile let mod jorden. Den bruges til at beskytte klingens mod belægning af jord.
- Nedsæt risikoen for, at materialet skal vikle sig rundt om klingens, ved at overholde følgende regler:
1 Arbejd altid med fuld gas.
2 Undgå det afskårne materiale ved returmomentet.
- Stands motoren, løs selen, og placer maskinen på jorden, inden du opsamlers det afskårne materiale.

Græstrimming med trimmerhoved



Trimning

- Hold trimmerhovedet lige over jorden, og hold det i vinkel. Det er linens ende, som udfører arbejdet. Lad linen arbejde i sit eget tempo. Pres aldrig linen ind i det materiale, som skal fjernes.



- Linen fjerner nemt græs og ukrudt tæt ved mure, stakitter, træer og rabatter, men kan også beskadige ømtålelig bark på træer og buske og forvolde skade på hegnspæle.

- Nedsæt risikoen for skader på planterne ved at afkorte linen til 10-12 cm, og nedsæt motoromdrejningstallet.

Renskrabning

- Skrabningsteknikken fjerner al uønsket vegetation. Hold trimmerhovedet lige over jorden, og hold det på skrå. Lad linens ende gå imod jorden rundt om træ, stolper, statuer og lignende. OBS! Denne teknik øger slitagen på linen.



- Linen slides hurtigere og skal føres frem oftere ved arbejde mod sten, tegl, beton, metalstakit etc. end ved kontakt med træ og træstakit.
- Ved trimming og skrabning skal du bruge mindre end fuld gas (80%), så linen holder længere, og trimmerhovedet slides mindre.

Klipning

- Trimmeren er perfekt til at slå græs på steder, hvor det er svært at komme til med en almindelig plæneklipper. Hold linen parallelt med jorden ved klipning. Undgå at trykke trimmerhovedet ned mod jorden, da dette kan ødelægge græsplænen og beskadige redskabet.

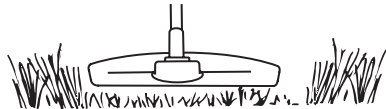

- Undgå at lade trimmerhovedet have permanent kontakt med jorden ved normal klipning. En sådan kontakt kan medføre skader og slitage på trimmerhovedet.

Fejning

- Den roterende lines ventilationsvirkning kan bruges til en nem og hurtig rengøring. Hold linen parallelt med og over de overflader, der skal fejnes, og før redskabet frem og tilbage.

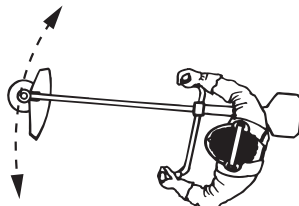

- Ved klipning og fejning skal du bruge fuld gas for at få et godt resultat.

Karburator

Justering af tomgang (T)

Kontrollér, at luftfilteret er rent. Når tomgangen er indstillet korrekt, skal skæredestyret ikke rotere. Hvis en justering er nødvendig, skal T-skruen spændes (med uret), mens motoren kører, indtil skæredestyret begynder at rotere. Løsn skruen (mod uret), indtil skæredestyret standser. Det korrekte tomgangsomdrejningstal er nået, når motoren kører jævnt i alle positioner, med god margen til det omdrejningstal, hvor skæredestyret begynder at rotere.

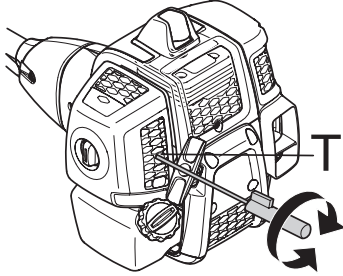

Anbefalet omdrejningstal i tomgang: Se kapitlet Tekniske data.



ADVARSEL! Hvis tomgangsomdrejningstallet ikke kan justeres, så skæredestyret står stille, skal du kontakte din forhandler/dit serviceværksted. Brug ikke maskinen, før den er indstillet korrekt eller repareret.

Lyddæmper



BEMÆRK! Visse lyddæmpere er forsynet med katalysator. Se kapitlet Tekniske data for at se, om din maskine er forsynet med katalysator.

Lyddæmperen er beregnet til at dæmpe lydniveauet og til at lede udstødningsgasserne væk fra brugeren. Udstødningsgasserne er varme og kan indeholde gnister,

som kan forårsage brand, hvis udstødningsgasserne rettes mod et tørt og brændbart materiale.

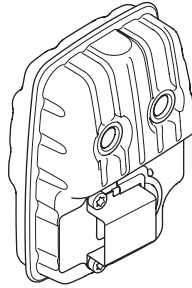

Visse lyddæmpere er udstyret med et specielt gnistfangernet. Hvis din maskine er udstyret med en sådan lyddæmper, bør nettet rengøres en gang om ugen. Dette gøres bedst med en stålborste.

På lyddæmpere uden katalysator bør gnistfangernet rengøres og eventuelt udskiftes en gang om ugen. På katalysatorlyddæmpere skal gnistfangernet kontrolleres og eventuelt rengøres en gang om måneden. **Ved eventuelle skader på gnistfangernet skal det udskiftes.**

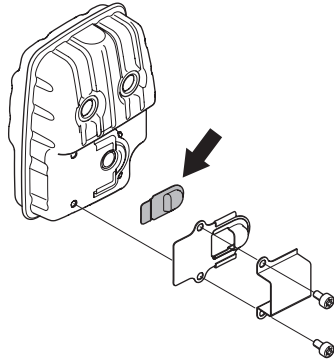

Hvis gnistfangernet ofte er tilstoppet, kan dette være tegn på, at katalysatorens funktion er nedsat. Kontakt din forhandler for at få det kontrolleret. Med et tilstoppet gnistfangernet overophedes maskinen med skader på cylinder og stempel til følge.

BEMÆRK! Brug aldrig maskinen med en lyddæmper, der er i dårlig stand.



ADVARSEL! Katalysatorlyddæmperen bliver meget varm både under brug og efter stop. Dette gælder også ved tomgangskørsel. Berøring kan give forbrændinger på huden. Vær opmærksom på brandfaren!

Kølesystem



For at holde en så lav driftstemperatur som muligt er maskinen udstyret med et kølesystem.

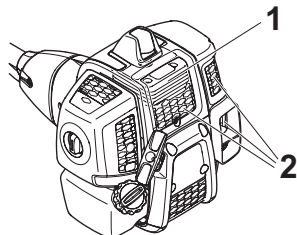

Kølesystemet består af:

- 1 Køleribber på cylinderen.
- 2 Luftindtag.

Rens kølesystemet med en børste en gang om ugen, under støvfyldte forhold oftere. Et snavset eller tilstoppet kølesystem medfører overopvarmning af maskinen med skader på cylinderen og stemplet til følge.

Luftfilter



Luftfilteret skal rengøres regelmæssigt for støv og snavs for at undgå:

- Karburatorforstyrrelser
- Startproblemer
- Dårlig effekt
- Unødvendig slitage på motorens dele.
- Unormalt højt brændstofforbrug.

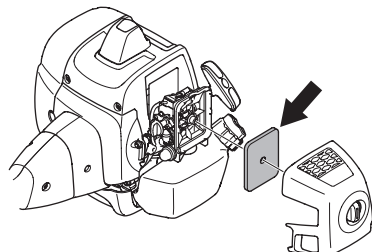

Rengør filteret efter 25 timers drift eller oftere, hvis forholdene er usædvanligt støvede.

Rengøring af luftfilter

Afmonter luftfilterdækslet, og fjern filtret. Blæs det rent med trykluft.

Et længe brugt luftfilter kan aldrig blive helt rent. Derfor skal filteret regelmæssigt udskiftes med et nyt. **Et beskadiget luftfilter skal altid udskiftes.**

Brændstoffilter

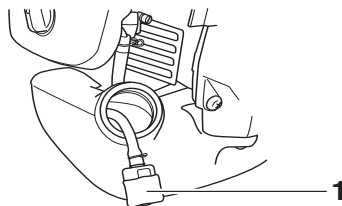

- 1 Brændstoffilter

Hvis motoren kører tør for brændstof, skal tankdækslet og brændstoffilteret kontrolleres for blokering.

Vinkelgear



Vinkelgearet er fra fabrikken blevet fyldt med en passende mængde fedt. Inden maskinen tages i brug, bør man dog kontrollere, at gearet er fyldt 3/4 op med fedt. Brug HUSQVARNA specialfedt.

Smøremidlet i gearhuset skal normalt blot udskiftes i forbindelse med eventuelle reparationer.

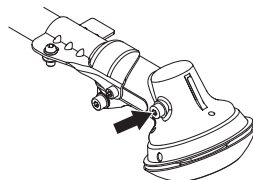

Tændrør



Tændrørets tilstand påvirkes af:

- En forkert indstillet karburator.
- En forkert olieblending i brændstoffet (for meget eller forkert olie).
- Et snavset luftfilter.

VEDLIGEHOELSE

Disse faktorer forårsager belægninger på tændrørets elektroder og kan forårsage driftsforstyrrelser og startproblemer.

Hvis maskinens effekt er for lav, hvis den er svær at starte, eller hvis tomgangen er urolig, skal du altid først kontrollere tændrøret, inden der gøres noget andet. Hvis tændrøret er tilstoppet, skal det renses, og samtidig skal det kontrolleres, at elektrodeafstanden er 0,9-1,0 mm. Tændrøret bør udskiftes efter ca. en måneds drift, eller hvis det er nødvendigt, endnu tidligere.

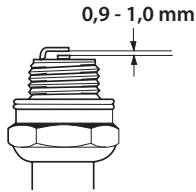

BEMÆRK! Brug altid anbefalet tændrørstype! Forkert tændrør kan ødelægge stempel/cylinder. Kontrollér, at tændrøret har såkaldt radiostøjdæmpning.

VEDLIGEHOELDELSE

Vedligeholdelsesskema

Nedenfor vises en oversigt over det vedligeholdelsesarbejde, der skal udføres på maskinen. De fleste af punkterne er beskrevet i afsnittet Vedligeholdelse. Brugeren må kun udføre den form for vedligeholdelses- og servicearbejde, der beskrives i denne brugsanvisning. Mere omfattende arbejde skal udføres af et autoriseret serviceværksted.

Vedligeholdelse	Dagligt eftersyn	Ugentligt eftersyn	Månedligt eftersyn
Rengør maskinen udvendigt.	X		
Kontrollér, at selen er intakt.	X		
Kontrollér, at gasreguleringsspærren og gasreguleringen fungerer i sikkerhedsmæssigt henseende.	X		
Kontrollér, at håndtaget og styret er intakte og ordentligt fastgjorte.	X		
Kontrollér, at stopkontakten fungerer.	X		
Kontrollér, at skæreudstyret ikke roterer i tomgang.	X		
Rens luftfilteret. Udskift om nødvendigt.	X		
Kontrollér, at beskyttelsen er intakt og fri for revner. Udskift beskyttelsen, hvis den har været udsat for slag eller har revner.	X		
Kontrollér, at klingen er centreret ordentligt, er godt skarp og ikke har revner. En ikke-centreret kling kan forårsage vibrationer, som kan beskadige maskinen.	X		
Kontrollér, at trimmerhovedet er intakt og ikke har revner. Udskift trimmerhovedet om nødvendigt.	X		
Kontrollér, at skæreudstyrets låsemøtrik er spændt korrekt.	X		
Sørg for, at klingens transportbeskyttelse er hel, og at den kan sættes ordentlig fast.	X		
Kontrollér, at skruer og møtrikker er spændte.	X		
Kontrollér, at hverken motor, tank eller brændstoftør lækker brændstof.	X		
Kontrollér startmotoren og dens startsnor.		X	
Rengør tændrøret udvendigt. Afmonter det, og kontrollér elektrodeafstanden. Juster afstanden til 0,9-1,0 mm eller udskift tændrøret. Kontrollér, at tændrøret har såkaldt radiostøjdæmpning.		X	
Rengør karburatoren udvendigt og rummet omkring den.		X	
Kontrollér, at vinkelgearet er fyldt 3/4 op med smøremiddel. Fyld specialfedt på om nødvendigt.		X	
Kontrollér, at brændstoffilteret er rent, og at der ikke er sprækker eller andre defekter i brændstofslangen. Udskift den om nødvendigt.			X
Kontrollér alle kabler og tilslutninger.			X
Udskift tændrøret. Kontrollér, at tændrøret har såkaldt radiostøjdæmpning.			X

TEKNISKE DATA

Tekniske data

Tekniske data	B40 B ELITE	B40 BT ELITE
Motor		
Cylindervolumen, cm ³	40,1	40,1
Cylinderdiameter, mm	40,5	40,5
Slaglængde, mm	31,1	31,1
Tomgangsomdrejninger, o/min.	3000	3000
Anbefalet maks. rusningshastighed, o/min.	12000	12000
Omdrejningstal på udgående aksel, o/min	8220	8220
Maks. motoreffekt iht. ISO 8893, kW/ o/min	1,5/9000	1,5/9000
Tændingssystem		
Tændrør	NGK CMR7H-10	NGK CMR7H-10
Elektrodeafstand, mm	0,9-1,0	0,9-1,0
Brændstof/smøresystem		
Volumen benzintank, liter	1,0	1,0
Vægt		
Vægt uden benzin, skæreudstyr og beskyttelse, kg	7,3	7,4
Støjemissioner		
(se anm. 1)		
Lydeffektniveau, målt dB(A)	112	112
Lydeffektniveau, garanteret L _{WA} dB(A)	118	118
Lydniveauer		
(se anm. 2)		
Ækvivalent lydtryksniveau ved brugerens ører målt i henhold til EN ISO 11806 og ISO 22868, dB(A):		
Udstyret med trimmerhoved (original)	100	100
Udstyret med græsklinge (original), 255-3	99	99
Udstyret med græsklinge (original), 255-4	99	99
Udstyret med savklinge (original)	-	98
Vibrationsniveauer		
(se anm. 3)		
Ækvivalente vibrationsniveauer (a _{h_v,eq}) i håndtag målt i henhold til EN ISO 11806 og ISO 22867, m/s ²		
Udstyret med trimmerhoved (original), venstre/højre	3.4/4.4	3.4/4.4
Udstyret med græsklinge (original), venstre/højre, 255-3	3.5/3.4	3.5/3.4
Udstyret med græsklinge (original), venstre/højre, 255-4	5.2/5.1	5.2/5.1
Udstyret med savklinge (original), venstre/højre	-	4.5/4.2

Anm. 1: Emission af støj til omgivelserne målt som lydeffekt (L_{WA}) i henhold til Rådets direktiv 2000/14/EF. Rapporteret lydeffektniveau for maskinen er målt med det originale skæreudstyr, der giver det højeste niveau. Forskellen mellem garanteret og målt lydeffekt er, at den garanterede lydeffekt også omfatter spredning i måleresultatet og variationerne mellem forskellige maskiner af samme model i henhold til direktivet 2000/14/EF.

Anm. 2: Rapporterede data for ækvivalent lydtryksniveau for maskinen har en typisk statistisk spredning (standardafvigelse) på 1 dB (A).

Anm. 3: Rapporterede data for et ækvivalent vibrationsniveau har en typisk statistisk spredning (standardafvigelse) på 1 m/s².

TEKNISKE DATA

B40 B ELITE, B40 BT ELITE		
Godkendt tilbehør	Type	Beskyttelse til skæreudstyr, Art. nr.
Midterhul i klinger/knive Ø 25,4 mm		
Gevind klingeaksel M12		
Græsklinge/græskniv	Grass blade 255-4 1" (Ø 255 4-tænder)	580 30 50-01
	Grass blade 255-3 (Ø 255 3 tænder)	580 30 50-01
Savklinge	Savklinge 200-22 (tænder med en diameter på 200-22)	581 33 84-01
Trimmerhoved	P35	580 30 50-01
Støttekop	Fast	-

EF-overensstemmelseserklæring

(Gælder kun Europa)

Husqvarna AB, SE-561 82 Huskvarna, Sverige, tlf. +46 36 146500, erklærer hermed, at rydningssavene **McCULLOCH B40 B ELITE, B40 BT ELITE** fra 2016 årgangsserienummer og fremad (året angives i klartekst på typeskiltet plus et efterfølgende serienummer), opfylder forskrifterne i RÅDETS DIREKTIV:

- af den 17. maj 2006 "angående maskiner" **2006/42/EF**.
- af den 26. februar 2014 "angående elektromagnetisk kompatibilitet" **2014/30/EU**.
- af den 8. maj 2000 "angående emission af støj til omgivelserne" **2000/14/EF**. Overensstemmelsesvurdering udført i henhold til Bilag V. Oplysninger om støjemissioner fremgår af kapitlet Tekniske data.

Følgende standarder er opfyldt:

EN ISO 12100:2010, CISPR 12:2009, EN ISO 14982:2009, EN ISO 11806-1:2011.

RISE SMP Svensk Maskinprovning AB, Box 7035, SE-750 07 Uppsala, Sverige, har foretaget frivillig typegodkendelse for Husqvarna AB. Certifikaterne har nummer:

B40 B ELITE, B40 BT ELITE - **SEC/12/2339**

Huskvarna, den 13. februar 2018



Per Gustafsson, udviklingschef (Autoriseret repræsentant for Husqvarna AB og ansvarlig for teknisk dokumentation.)

MERKKIEN SELITYKSET

Tunnukset

VAROITUS! Raivaussaha, ruohoraivuri tai trimmi voi virheellisesti tai huolimattomasti käytettynä olla vaarallinen työväline, joka saattaa aiheuttaa vammoja tai kuoleman. On erittäin tärkeää, että luet ja ymmärrät tämän käyttöohjeen sisällön.



Lue käyttöohje huolellisesti ja ymmärrä sen sisältö, ennen kuin alat käyttää konetta.



Käytä aina:

- Suojakypärää paikoissa, joissa putoilevat esineet aiheuttavat vaaraa
- Hyväksytyjä kuulonsuojaimia
- Hyväksytyjä silmiensuojaimia



Käyttöakselin maks. pyörimisnopeus, r/ min



Tämä tuote täyttää voimassa olevan CE-direktiivin vaatimukset.



Varo sinkoutuvia esineitä ja kimmokkeita.



Koneen käyttäjän on varmistettava, etteivät ihmiset ja eläimet tule työn aikana 15 metriä lähemmäksi.



Sahaterällä tai ruohoterällä varustetut koneet voivat sinkoutua voimakkaasti sivulle, jos terä osuu johonkin kiinteään esineeseen. Tätä voidaan kutsua takapotkuksi. Terä pystyy katkaisemaan käden tai jalan. Pidä aina kaikki ihmiset ja eläimet vähintään 15 metrin päässä koneesta.



Käytä aina hyväksytyjä suojakäsineitä.



Käytä luistamattomia ja tukevia jalkineita.



Rikastin: Aseta rikastin rikastusasentoon.



Polttoainepumppu

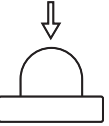

Melupäästöt ympäristöön Euroopan yhteisön direktiivin mukaisesti. Koneen päästöt ilmoitetaan luvussa Tekniset tiedot ja arvokilvessä.



Polttonesteen täyttö.



Muita koneen tunnuksia/tarroja tarvitaan tietyillä markkina-alueilla ilmaisemaan erityisiä sertifiointivaatimuksia.

Tarkastus ja/tai huolto on suoritettava moottori sammutettuna ja pysäytin asennossa STOP.

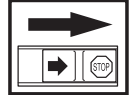

Käytä aina hyväksytyjä suojakäsineitä.

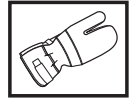

Puhdistettava säännöllisesti.

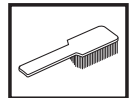

Silmämääräinen tarkastus.



Käytettävä hyväksytyjä silmiensuojaimia.



Sisältö

MERKKIEN SELITYKSET

Tunnukset 85

SISÄLTÖ

Sisältö 86

Ennen käynnistystä on huomioitava seuraavaa: ... 86

JOHDANTO

Hyvä asiakas! 87

KONEEN OSAT

Raivaussahan osat 88

YLEISET TURVAOHJEET

Tärkeää 89

Henkilökohtainen suojavarustus 89

Koneen turvalaitteet 90

Terälaite 93

ASENNUS

Ohjausaisan ja kaasukahvan asennus 96

Terän ja trimmipään asennus 96

Teränsuojuksen ja raivausterän asennus 97

Kuljetussuojuksen asennus 98

Valjaiden ja raivaussahan sovitus 98

POLTTOAINEEN KÄSITTELY

Polttoainerurvallisuus 99

Polttoaine 99

Tankkaus 100

KÄYNNISTYS JA PYSÄYTYS

Tarkastus ennen käynnistystä 101

Käynnistys ja pysäytys 101

PERUSTEKNIikka

Yleiset työohjeet 103

KUNNOSSAPITO

Kaasutin 107

Äänenvaimennin 107

Jäähdytysjärjestelmä 107

Ilmansuodatin 108

Polttoainesuodatin 108

Kulmavaihde 108

Sytytystulppa 108

Huoltokaavio 109

TEKNISET TIEDOT

Tekniset tiedot 110

EY-vaatimustenmukaisuusvakuutus 111

Ennen käynnistystä on huomioitava seuraavaa:

Lue käyttöohje huolellisesti.



VAROITUS! Pitkäaikainen altistuminen melulle saattaa aiheuttaa pysyviä kuulovammoja. Käytä siksi aina hyväksytyjä kuulonsuojaimia.



VAROITUS! Koneen alkuperäistä rakennetta ei missään tapauksessa saa muuttaa ilman valmistajan lupaa. Käytä aina alkuperäisiä varaosia. Hyväksymättömien muutosten ja/tai lisävarusteiden käyttö voi aiheuttaa käyttäjälle tai muille vakavia vahinkoja tai kuoleman.



VAROITUS! Raivaussaha, ruohoraivuri tai trimmi voi virheellisesti tai huolimattomasti käytettynä olla vaarallinen työväline, joka saattaa aiheuttaa käyttäjälle tai sivullisille vakavia vammoja tai kuoleman. On erittäin tärkeää, että luet ja ymmärrät tämän käyttöohjeen sisällön.

JOHDANTO

Hyvä asiakas!

Kiitos, että valitsit McCulloch-tuotteen! Olet siten osa kauan sitten alkanutta tarinaa, sillä McCulloch Corporation aloitti moottorien valmistuksen jo Toisen maailmansodan aikaan. Vuonna 1949, kun McCulloch esitteli ensimmäisen, kevyen yhden miehen kannettavan moottorisahan, puuteollisuus muuttui lopullisesti.

Innovaatiivisten moottorisahojen valikoima täydentyi vuosikymmenten aikana ja liiketoimintaa laajennettiin. Ensin mukaan tulivat lentokoneiden ja mikroautojen moottorit 1950-luvulla ja sitten pienet moottorisahat 1960-luvulla. Myöhemmin 1970- ja 80-luvuilla valikoimaan lisättiin trimmerit ja puhallusputket.

Nykyisin Husqvarna-konserniin kuuluva McCulloch jatkaa tehokkaiden moottorien, teknisten innovaatioiden ja kestävien mallien perinnettään, joka on ollut meille leimallista jo yli puolen vuosisadan ajan. Matalampi polttoaineenkulutus, pienemmät päästöt ja alhaisempi melutaso ovat meille erityisen tärkeitä samoin kuin turvallisuuden parantaminen ja käyttäjäturvallisuus.

Toivomme, että olet tyytyväinen McCulloch-tuotteeseesi, sillä se on suunniteltu kestäväksi pitkäksi aikaa eteenpäin. Noudattamalla käyttöoppaan käyttöä, huoltoa ja kunnossapitoa koskevia neuvoja, tuotteen käyttöikä voidaan pidentää entisestään. Jos tarvitset korjauksiin tai huoltoon ammattilaisen apua, käytä osoitteessa www.mcculloch.com olevaa Service Locator -palvelua.

McCulloch kehittää jatkuvasti tuotteitaan ja pitäätkää siksi itselleen oikeuden mm. muotoa ja ulkonäköä koskeviin muutoksiin ilman ennakoilmoitusta.

Tämän käyttöoppaan voi ladata myös osoitteesta www.mcculloch.com.

KONEEN OSAT

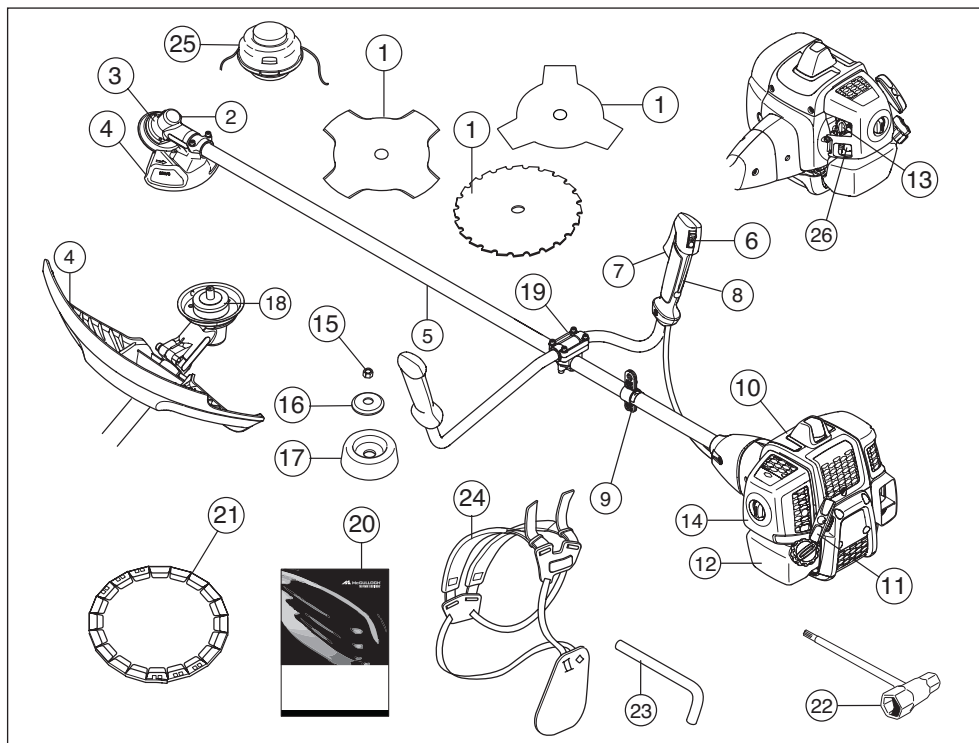

Raivaussahan osat

- | | |
|--|----------------------------|
| 1 Terä | 14 Ilmansuodattimen kotelo |
| 2 Voiteluaineen täyttöaukko, kulmavaihde | 15 Lukitusmutteri |
| 3 Kulmavaihde | 16 Tukilaippa |
| 4 Terälaitteen suojus | 17 Tukikuppi |
| 5 Runkoputki | 18 Vääntiö |
| 6 Pysäytin | 19 Ohjausaisan kannatin |
| 7 Kaasuliipasin | 20 Käyttöohje |
| 8 Kaasuliipasimen varmistin | 21 Kuljetussuojus |
| 9 Ripustussilmukka | 22 Terämutterin avain |
| 10 Sylinterikotelo | 23 Lukkotappi |
| 11 Käynnistyskahva | 24 Valjaat |
| 12 Polttoainesäiliö | 25 Trimmipää |
| 13 Rikastin | 26 Polttoainepumppu |

YLEISET TURVAOHJEET

Tärkeää

TÄRKEÄÄ!

Kone on tarkoitettu ainoastaan ruohontrimmaukseen, ruohonraivaukseen ja/tai metsänraivaukseen.

Ainoat lisälaitteet, joiden käyttämiseen moottoriyksikköä saa käyttää, ovat luvussa Tekniset tiedot suosittelemamme terälaitteet.

Älä koskaan käytä konetta, jos olet väsynyt, nauttinut alkoholia tai lääkkeitä, jotka voivat vaikuttaa näkökykyysi, harkintakykyysi tai kehosi hallintaan.

Käytä henkilökohtaisia suojavarusteita. Katso otsikon Henkilökohtainen suojavarustus alla annetut ohjeet.

Älä koskaan käytä konetta, jota on muutettu niin, ettei sen rakenne enää ole alkuperäinen.

Älä koskaan käytä viallista konetta. Noudata tässä käyttöohjeessa annettuja turvallisuustarkastuksia, kunnossapitoa ja huoltoa koskevia ohjeita. Tietyt kunnossapito- ja huoltotyöt on annettava koulutettujen ja pätevien asiantuntijoiden tehtäviksi. Katso ohjeet kohdasta Kunnossapito.

Kaikki kannet, suojukset ja kahvat on kiinnitettävä ennen käynnistystä. Ehkäise sähköiskuja varmistamalla, sytytysluppa ja sytytysjohdin ovat vahingoittumattomat.

Koneen käyttäjän on huolehdittava siitä, etteivät ihmiset tai eläimet tule 15 m lähemmäksi työn aikana. Kun useampia käyttäjiä työskentelee samalla työalueella, on turvaetäisyyden oltava vähintään kaksi kertaa puun pituus, kuitenkin vähintään 15 m.

Käyttöä säädelään mahdollisesti kansallisilla tai paikallisilla määräyksillä. Noudata ilmoitettuja määräyksiä.

Tarkista kone kokonaisuudessaan ennen käyttöä, katso huoltokaavio.



VAROITUS! Kone muodostaa käytön aikana sähkömagneettisen kentän. Kenttä saattaa joissakin tapauksissa häiritä aktiivisten tai passiivisten lääketieteellisten implanttien toimintaa. Vakavien tai kohtalokkaiden onnettomuuksien ehkäisemiseksi kehotamme lääketieteellisiä implantteja käyttäviä henkilöitä neuvottelemaan lääkärin ja lääketieteellisen implantin valmistajan kanssa ennen koneen käyttämistä.



VAROITUS! Moottorin käyttäminen suljetussa tai huonosti ilmastoidussa tilassa voi aiheuttaa tukehtumisesta tai hiiliemonoksidimyrkytyksestä johtuvan kuoleman.



VAROITUS! Älä anna koskaan lasten käyttää konetta tai oleskella sen läheisyydessä. Koska koneessa on jousipalautteinen pysäytyskosketin ja se voidaan käynnistää käynnistyskahvasta alhaisella nopeudella ja voimalla, myös pienten lasten voima voi vtietyissä olosuhteissa riittää koneen käynnistämiseen. Se voi johtaa vakaviin henkilövahinkoihin. Irrota sen vuoksi sytytysluplan suojus aina, kun kone on ilman valvontaa.

Henkilökohtainen suojavarustus

TÄRKEÄÄ!

Raivaussaha, ruohoraivuri tai trimmi voi virheellisesti tai huolimattomasti käytettynä olla vaarallinen työväline, joka saattaa aiheuttaa käyttäjälle tai sivullisille vakavia vammoja tai kuoleman. On erittäin tärkeää, että luet ja ymmärrät tämän käyttöohjeen sisällön.

Konetta käytettäessä on aina pidettävä hyväksytyjä henkilökohtaisia suojavarusteita. Henkilökohtaiset suojavarusteet eivät poista tapaturmien vaaraa, mutta lieventävät vaurioita onnettomuusilanteessa. Pyydä jälleenmyyjältä apua varusteiden valinnassa.



VAROITUS! Tarkkaile aina varoitussignaaleja tai -huutoja kuulonsuojaimia käyttäessäsi. Riisu kuulonsuojaimet välittömästi moottorin pysäytyksen jälkeen.

KYPÄRÄ

Suojakypärää paikoissa, joissa putoilevat esineet aiheuttavat vaaraa

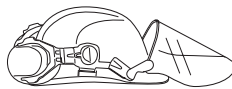

KUULONSUOJAIMET

Käytä riittävän tehokkaasti vaimentavia kuulonsuojaimia.



SILMIENSUOJAIMET

Hyväksyttäviä silmiensuojaimia on aina käytettävä. Visiiriä käytettäessä on käytettävä myös hyväksytyjä suojalaseja. Hyväksytyillä suojalaseilla tarkoitetaan

YLEISET TURVAOHJEET

laseja, jotka täyttävät standardin ANSI Z87.1 (USA) tai EN 166 (EU-maat) vaatimukset.



KÄSINEET

Käytä käsineitä aina tarvittaessa, esim. terälaitetta asennettaessa.



SAAPPAAT

Käytä saappaita, joissa on teräksinen varvassuoja ja luistamaton pohja.



VAATETUS

Käytä lujasta materiaalista valmistettuja vaatteita ja vältä liian löysiä vaatteita, jotka helposti tarttuvat rusuihin ja oksiin. Käytä aina lujia pitkiä housuja. Älä pidä koruja, shortseja tai sandaaleja äläkä kulje paljain jaloin. Kiinnitä hiukset siten, etteivät ne ulotu hartioiden alapuolelle.

ENSIAPULAUKKU

Ensiapulaukun on aina oltava lähellä.



Koneen turvalaitteet

Tässä osassa selostetaan koneen turvalaitteet ja niiden toiminta ja annetaan tarkastus- ja kunnossapito-ohjeet, joilla varmistetaan niiden toimivuus. Katso luvusta Koneen osat, missä nämä koneet sijaitsevat koneessasi.

Koneen käyttöikä voi lyhentyä ja onnettomuusriski kasvaa, jos koneen kunnossapitoa ei suoriteta oikealla tavalla ja jos huoltoa ja/tai korjauksia ei tehdä ammattitaitoisesti. Jos tarvitset lisäohjeita, ota yhteys huoltokorjaamoon.

TÄRKEÄÄ! Kaikki koneen huolto- ja korjaustyöt vaativat erikoiskoulutusta. Tämä koskee erityisesti koneen turvalaitteita. Jos koneessa havaitaan puutteita alla luetelluissa tarkastuksissa, on sinun otettava yhteys huoltoliikkeeseen. Hankkimalla tuotteen meiltä varmistat, että saat sille ammattimaisen korjauksen ja huollon. Jos ostat koneen muusta kuin huollot suorittavasta ammattiliikkeestä, pyydä myyjää neuvomaan lähin huoltoliike.



VAROITUS! Älä koskaan käytä konetta, jos sen turvalaitteet ovat rikki. Koneen turvalaitteet on tarkastettava ja pidettävä kunnossa tässä osassa esitetyllä tavalla. Jos koneessasi ilmenee tarkastettaessa puutteita, se on toimitettava huoltoliikkeeseen korjattavaksi.

Kaasuliipasimen varmistin

Varmistin estää tahattoman kaasuliipasimen käytön. Kun varmistin (A) painetaan kahvan sisään (= kun kahvasta tartutaan kiinni), kaasuliipasin (B) vapautuu. Kun ote kahvasta irrotetaan, palautuvat sekä kaasuliipasin että varmistin lähtöasentoonsa. Tämä tapahtuu kahdella toisistaan riippumattomalla palautusjousella. Lähtöasennossa kaasuliipasin on siis aina lukittuna joutokäynnille.

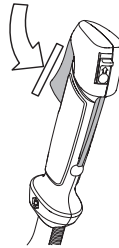

Tarkasta, että kaasuliipasin on lukittu joutokäyntiasentoon, kun kaasuliipasimen varmistin on lähtöasennossaan.

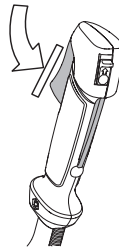

YLEISET TURVAOHJEET

Paina varmistin sisään ja tarkasta, että se palautuu lähtöasentoonsa, kun se vapautetaan.

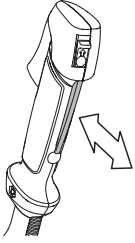

Tarkasta, että kaasuliipasin ja varmistin liikkuvat kevyesti ja että niiden palautusjouset toimivat.

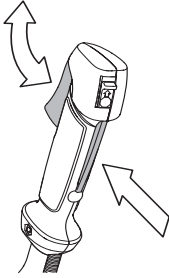

Katso otsikon Käynnistys alla annetut ohjeet. Käynnistä kone ja anna täysi kaasuu. Löysää kaasuliipasin ja tarkasta, että terälaitte pysähtyy ja pysyy liikkumattomana. Jos terälaitte pyörii, kun kaasuliipasin on joutokäyntiasennossa, on kaasuttimen joutokäyntisäätö tarkastettava. Katso otsikon Kunnossapito alla annetut ohjeet.

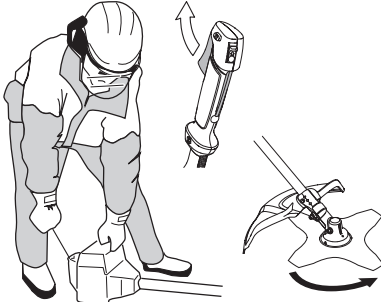

Pysäytin

Moottori on pysäytettävä pysäyttimellä.

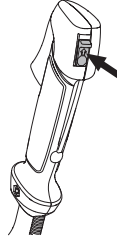

Käynnistä moottori ja tarkasta, että moottori pysähtyy, kun pysäytin siirretään pysäytysasentoon.

Terälaitteen suojus

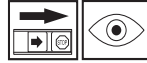

Tämä suojus on tarkoitettu estämään irtonaisia esineitä sinkoutumasta käyttäjää kohti. Suojus estää myös käyttäjää koskettamasta terälaitteeseen.

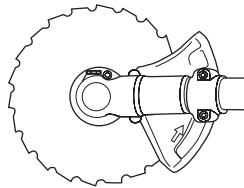
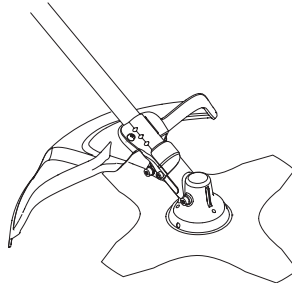

Tarkasta, että suojus on ehjä ja ettei siinä ole halkeamia. Vaihda suojus, jos siihen on kohdistunut iskuja tai siinä on halkeamia.

Käytä aina ko. terälaitteelle suositeltua teräsuojusta. Katso luku Tekniset tiedot.



VAROITUS! Terälaitetta ei saa missään olosuhteissa käyttää ilman, että hyväksyty suojus on asennettu. Katso luku Tekniset tiedot. Jos terään asennetaan väärä tai viallinen teräsuojus, se voi aiheuttaa vakavan tapaturman.

YLEISET TURVAOHJEET

Tärinävaimennus



Koneesi on varustettu tärinävaimentimilla, jotka tekevät sen käytöstä mahdollisimman tärinätöntä ja miellyttävää.

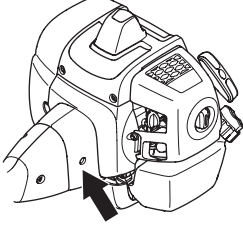

Väärin kelatun siiman tai teroittamattoman, virheellisen terälaitteen (väärä tyyppi tai väärä viilaus, ks. otsikon Terän viilaus alla annetut ohjeet) käyttö lisää koneen tärinöitä.

Koneen tärinävaimennus vähentää tärinöiden siirtymistä moottoriyksiköstä/terälaitteesta koneen kahvoihin.

Tarkasta, että tärinävaimennuselementit ovat ehjät ja kunnolla kiinni. Ota yhteys McCULLOCH jälleenmyyjään, kun tarvitset vaihtaa tärinävaimennusjärjestelmän. Tutustu sivustoon www.mcculloch.com.



VAROITUS! Liiallinen altistuminen tärinöille saattaa aiheuttaa verisuoni- tai hermovaurioita verenkiertohäiriöistä kärsiville henkilöille. Hakeudu lääkäriin, jos havaitset oireita, jotka voivat liittyä liialliseen tärinöille altistumiseen. Esimerkkejä tällaisista oireista ovat puutumiset, tunnottomuus, kutinat, pistelyt, kipu, voimattomuus tai heikkous, ihon värin tai pinnan muutokset. Näitä oireita esiintyy tavallisesti sormissa, käsissä tai ranteissa. Nämä vaarat voivat kasvaa alhaisissa lämpötiloissa.

Pikairrotin

Etupuoella on hyvin käsillä oleva pikairrotin moottorin tulipalojen tai muiden sellaisten tilanteiden varalta, joissa koneesta ja valjaista on voitava nopeasti irrottautua.

Katso otsikon Valjaiden ja raivaussahan sovitus alla annetut ohjeet.

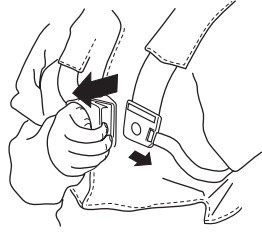

Tarkasta, että valjaiden hinnat on asetettu oikein. Kun valjaat ja kone on säädetty, tarkasta, että valjaiden pikairrotin toimii.

Äänenvaimennin



Äänenvaimennin pitää äänitason mahdollisimman alhaisena ja ohjaa moottorin pakokaasut käyttäjästä pois päin.

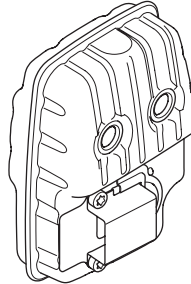

Ilmastoltaan lämpimissä ja kuivissa maissa on tulipalojen vaara suuri. Tästä syystä olemme varustaneet tietyt äänenvaimentimet nk. kipinänsammutusverkolla.

Tarkasta, onko koneesi äänenvaimentimessa tällainen verkko.

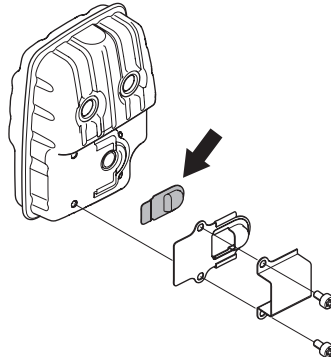

YLEISET TURVAOHJEET

Jos koneesi äänenvaimennin on varustettu kipinänsammutusverkolla, on myös se puhdistettava säännöllisesti. Tukkeutunut verkko aiheuttaa moottorin kuumenemisen, mistä seuraa vakava moottorivaurio.

Äänenvaimentimen tarkastuksessa, kunnossapidossa ja huollossa on tärkeä noudattaa annettuja ohjeita. Tarkasta säännöllisesti, että äänenvaimennin on kunnolla kiinni koneessa. Älä koskaan käytä konetta, jonka äänenvaimennin on rikki.

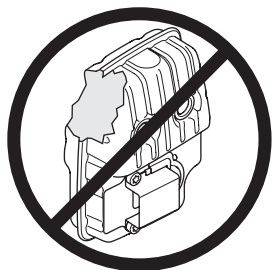

VAROITUS! Äänenvaimennin sisältää kemikaaleja, jotka saattavat olla karsinogeenisiä. Vältä kosketusta näihin osiin, mikäli käsittelet vaurioitunutta äänenvaimenninta.



VAROITUS! Muista, että Moottorin pakokaasut ovat kuumia ja voivat sisältää kipinöitä jotka voivat aiheuttaa tulipalon. Älä koskaan käynnistä konetta sisätiloissa tai lähellä tulenarkaa materiaalia!

Lukitusmutteri



Tietyntyypisten terälaitteiden kiinnitykseen käytetään lukitusmutteriä.

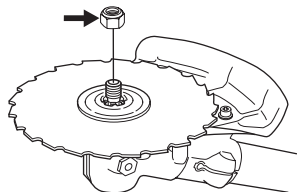

Asennettaessa, kiristä mutteri terälaitteen pyörimissuuntaa vastaan. Irrotettaessa, irrota mutteri terälaitteen pyörimissuuntaan. (HUOM! Mutterissa on vasenkätinen kierre.) Raivausterän mutteria avattaessa ja kiristettäessä on aiheuttavat raivausterän hampaat tapaturmavaaran. Pidä sen vuoksi kätesi teräsuojuksen takana tämän työn aikana. Tämä on mahdollista, kun käytät aina riittävän pitkällä varrella varustettua hylsyavainta. Kuvan nuoli osoittaa, millä alueella

hylsyavain on pidettävä mutteria avattaessa ja kiristettäessä.



Kiristä mutteri terämutteriavaimella.

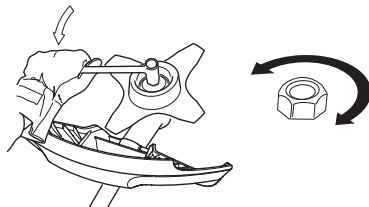

Terälaitte

Tässä osassa kerrotaan, miten oikealla kunnossapidolla ja oikeantyyppisillä terälaitteilla käyttämällä:

- Vähennät koneen takapotkuallittua.
- Saat parhaan sahaustehon.
- Pidennät terälaitteen kestoikää.

TÄRKEÄÄ!

Käytä terälaitteissa vain suosittelemaamme suojusta! Katso luku Tekniset tiedot.

Katso terälaitteen ohjeista siiman kelausohjeet ja oikean siimakoon valinta.

Pidä terän leikkuuhampaat hyvin ja oikein teroitettuina! Noudata suositukiamme. Katso myös teräpakkauksessa annetut ohjeet.

Pidä kouru- ja säätöhampaan korkeusero oikeana! Noudata ohjeitamme ja käytä suositeltua viilausohjainta.



VAROITUS! Pysäytä aina moottori, ennen kuin alat käsitellä terälaitetta. Se pyörii vielä kaasuliipasimen vapauttamisen jälkeen. Varmista, että terälaitte on täysin pysähtynyt ja irrota johto sytytystulpasta, ennen kuin alat käsitellä terälaitetta.



VAROITUS! Virheellinen terälaitte tai väärin viilattu terä lisää takapotkun vaaraa.

YLEISET TURVAOHJEET

Terälaite

Raivausterä on tarkoitettu polttopuumaisten puulajien sahaukseen.

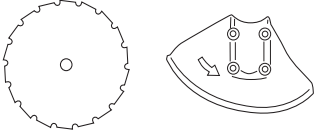

Ruuhoterä ja ruuhoveitsi on tarkoitettu paksun ruohon raivaukseen.

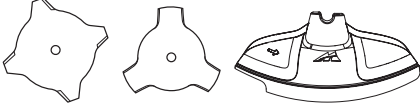

Trimmipää on tarkoitettu ruohon trimmaukseen.

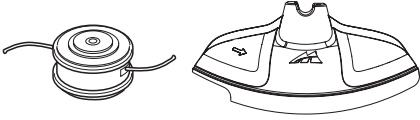

Perussäännöt



Käytä terälaitteessa vain suosittelemaamme suojusta! Katso luku Tekniset tiedot.



Pidä terän leikkuuhampaat hyvin ja oikein teroitettuina! Noudata ohjeitamme ja käytä suositeltua viilausohjainta. Väärin teroitettu tai vaurioitunut terä lisää onnettomuuksien vaaraa.

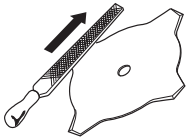

Pidä sahanterän haritus oikeana! Noudata ohjeitamme ja käytä suositeltua haritustyökalua. Väärin haritettu sahanterä lisää kiinnilukittumisen, takapotkun ja sahanterän vaurioitumisen vaaraa.

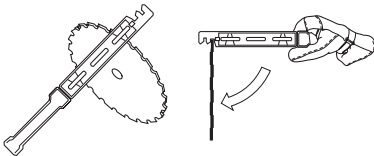

Tarkasta terälaite vaurioiden ja halkeamien varalta. Vaurioitunut terälaite on aina vaihdettava.

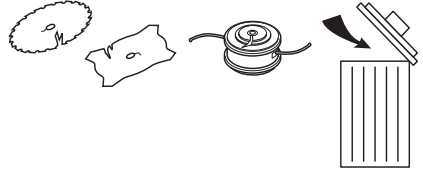

Ruuhoveitsen ja ruuhoterän viilaus



- Katso viilausohjeet terälaitteen pakkauksesta. Terä ja veitsi viilataan yksihakkuisella lattaviilalla.
- Viilaa kaikkia särmiä yhtä paljon terän tasapainon säilyttämiseksi.

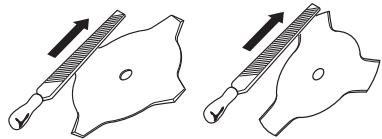

VAROITUS! Hävitä aina terä, joka taipunut, vääntynyt, lohjennut, katkennut tai vioittunut muulla tavoin. Älä koskaan yritä oikaista vääntynyttä terää uudelleen käytettäväksi. Käytä vain koneelle tarkoitettuja alkuperäisteriä.

Raivausterän viilaus



- Katso viilausohjeet terälaitteen pakkauksesta.

Oikein viilattu terä on tehokkaan työskentelyn edellytys ja estää terän ja raivaussahan tarpeettoman kulumisen.



YLEISET TURVAOHJEET

- Tue terä hyvin viilauksen ajaksi. Käytä 5,5 mm:n pyöröviilaa ja viilatukea.

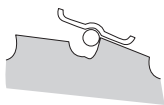

- Viilauskulma 15°. Joka toinen hammas viilataan oikealle ja joka toinen vasemmalle. Jos terä on vaurioitunut pahoin kiveen sahauksesta, voidaan hampaiden yläosaa poikkeustapauksissa joutua säätämään lattaviilalla. Tämä suoritetaan siinä tapauksessa ennen pyöröviilalla viilausta. Kaikki hampaat on viilattava yläpuolelta samalla tavalla.

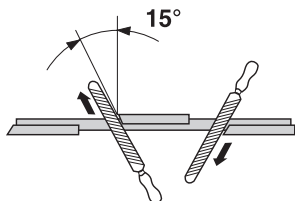

Säädä kouru- ja säätöhampaan korkeusero. Sen on oltava 1 mm.

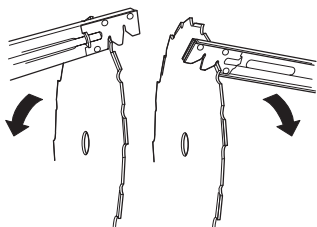

Trimmipää

TÄRKEÄÄ!

Varmista aina, että trimmisiima kelautuu tiukalle ja tasaisesti puolalle, muussa tapauksessa kone aiheuttaa terveydelle haitallista tärinää.

- Käytä vain suositeltuja trimmipäitä ja trimmisiimoja. Valmistaja on testannut niiden sopivuuden tiettyyn moottorikokoon. Tämä on erityisen tärkeää käytettäessä täysautomaattista trimmipäätä. Käytä vain suositeltuja terälaitteita. Katso luku Tekniset tiedot.



- Yleisesti ottaen pieni kone vaatii pienet trimmipäät ja päinvastoin. Tämä sen vuoksi, että siimalla raivattaessa on moottorin singottava siima säteittäisesti trimmipästä ja kestävä myös raivattavan ruohon aiheuttama vastus.
- Myös siiman pituus on tärkeää. Pitkä siima vaatii suuremman moottoritehon kuin yhtä paksu, mutta lyhyempi siima.
- Varmista, että trimmisiuojuksessa oleva veitsi on ehjä. Sitä käytetään siiman katkaisemiseen oikeanpituisiksi.
- Siiman käyttöiän pitentämiseksi, sitä voidaan liottaa vedessä pari vuorokautta. Siima tulee näin sitkeämmäksi ja kestää pitempään.

ASENNUS

Ohjauksaisan ja kaasukahvan asennus



- Asenna ohjauksaisa vetovarressa olevaan kannattimeen neljällä ruuvilla.

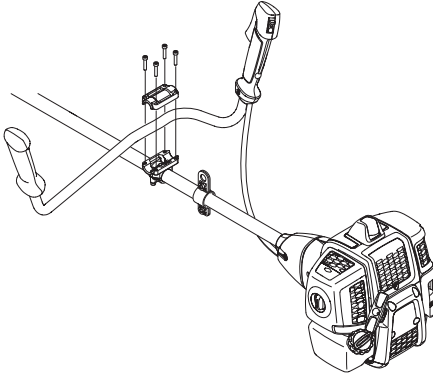

- Asenna suojakotelo kuvan osoittamalla tavalla.

Terän ja trimmpään asennus



VAROITUS!

Terälaitetta asennettaessa on erittäin tärkeää, että vääntiön/tukilaipan ohjain tulee oikein terälaitteen keskireikään. Väärin asennettu terälaitte voi aiheuttaa vakavan ja/tai hengenvaarallisen tapaturman.

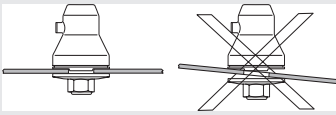

VAROITUS! Terälaitetta ei saa missään olosuhteissa käyttää ilman, että hyväksyty suojus on asennettu. Katso luku Tekniset tiedot. Jos terään asennetaan väärä tai viallinen teränsuojus, se voi aiheuttaa vakavan tapaturman.

TÄRKEÄÄ! Koneessa saa käyttää sahan- tai ruohoterää vain, jos kone on varustettu oikealla ohjaimella, teränsuojuksella ja valjaillla.

Teränsuojuksen, ruohoterän ja ruohoveitsen asennus



- Teränsuojus/yhdistelmäsuojus (A) asetetaan runkoputkessa olevaan kiinnikkeeseen ja kiinnitetään yhdellä ruuvilla (L). Käytä suositeltua teränsuojusta. Katso luku Tekniset tiedot.

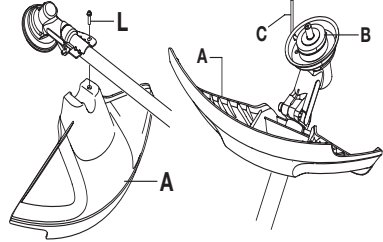

- Asenna vääntiö (B) käyttöakselille.
- Pyöritä teräksellä, kunnes yksi vääntiön rei'istä tulee vaihteistokotelon vastaavan reiän kohdalle.
- Lukitse akseli työntämällä lukkotappi (C) reikään.
- Aseta terä (D), tukilaippa (E) ja tukikuppi (F) käyttöakselille.
- Asenna mutteri (G). Mutteri on kiristettävä momenttiin 35-50 Nm (3,5-5 kpm). Käytä työkaluvarustukseen kuuluvaa hylsyavainta. Pidä kiinni avaimen varresta mahdollisimman läheltä teränsuojasta. Mutteri kiristyy, kun avainta käännetään pyörimissuuntaa vastaan (HUOM! vasenkätinen kierre).

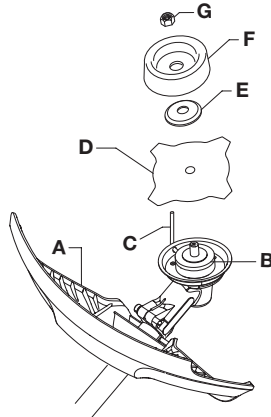

ASENNUS

Trimmisuojuksen ja trimmipään asennus



- Asenna trimmisuojuus (A) trimmipäällä työskentelyä varten.

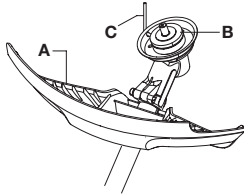
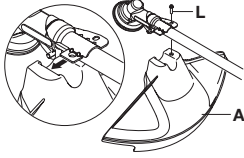

- Trimmisuojuus/yhdistelmäsuojus asetetaan runkoputken kiinnikkeeseen ja kiinnitetään yhdellä ruuvilla (L).
- Asenna vääntiö (B) käyttöakselille.

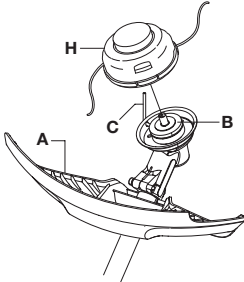

- Pyöritä teräkseliä, kunnes yksi vääntiön rei'istä tulee vaihteistokotelon vastaavan reiän kohdalle.
- Lukitse akseli työntämällä lukkotappi (C) reikään.
- Ruuvaa siimapäätä/muoviteriä (H) vastapäivään.

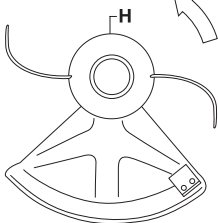

- Irrotus tapahtuu päinvastaisessa järjestyksessä.

Teränsuojuksen ja raivausterän asennus

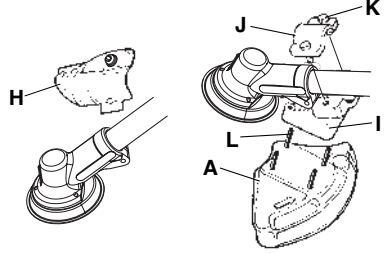

- Irrota kiinnityslevy (H). Asenna sovitin (I) ja kiinnikekansi (J) kahdella ruuvilla (K) kuvan mukaisesti. Teränsuojus (A) asennetaan 4 ruuvilla (L) sovittimeen kuvan mukaisesti.

HUOM! Käytä aina ko. terälaitteelle suositeltua teränsuojusta. Katso luku Tekniset tiedot.

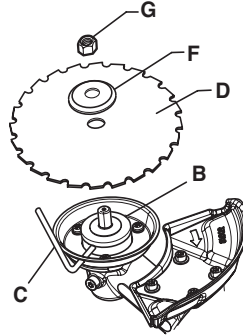

- Asenna vääntiö (B) käyttöakselille.
- Pyöritä teräkseliä, kunnes yksi vääntiön rei'istä tulee vaihteistokotelon vastaavan reiän kohdalle.
- Lukitse akseli työntämällä lukkotappi (C) reikään.
- Aseta terä (D) ja tukilaippa (F) käyttöakselille.
- Asenna mutteri (G). Mutteri on kiristettävä momenttiin 35-50 Nm (3,5-5 kpm). Käytä työkaluvarustukseen kuuluvaa hylsyavainta. Pidä kiinni avaimen varresta mahdollisimman läheltä teränsuojusta. Mutteri

ASENNUS

kiristyy, kun avainta käännetään pyörimissuuntaan vastaan (HUOM! vasenkätinen kierre).

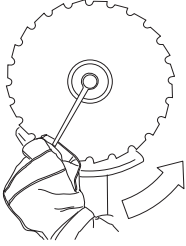

- Raivausterän mutteria avattaessa ja kiristettäessä on aiheuttavat raivausterän hampaat tapaturmavaaran. Pidä sen vuoksi kätesi teränsuojuksen takana tämän työn aikana. Tämä on mahdollista, kun käytät aina riittävän pitkällä varrella varustettua hylsyavainta. Kuvan nuoli osoittaa, millä alueella hylsyavain on pidettävä mutteria avattaessa ja kiristettäessä.

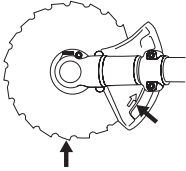

Kuljetussuojuksen asennus



Kiinnitä kuljetussuojus terän päälle kuvan osoittamalla tavalla.

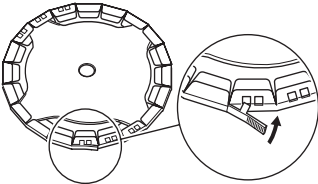

Valjaiden ja raivaussahan sovitus



VAROITUS! Raivaussahan on työskenneltäessä aina oltava kiinnitettynä valjaisiin. Muussa tapauksessa, et pysty käyttämään raivaussaha turvallisesti, ja se voi aiheuttaa vahinkoa sinulle itsellesi tai muille. Älä koskaan käytä valjaita, joiden pikairoitin on rikki.

Pikairoitin

Valjaiden edessä on hyvin käsillä oleva pikairoitin. Käytä sitä, jos moottori syttyy tuleen, tai muissa hätätilanteissa, joissa valjaista ja koneesta on päästävä nopeasti irti.

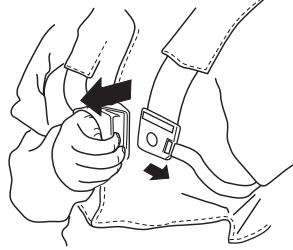

Tasainen hartiakuormitus

Hyvin sovitetut valjaat ja kone helpottavat huomattavasti työskentelyä. Säädä valjaat mahdollisimman hyvään työasentoon. Kiristä lantioihin niin, että paino jakaantuu tasaisesti hartioille.



Oikea korkeus

Säädä olkahihna niin, että terälaitte tulee maanpinnan suuntaisesti.



Oikea tasapaino

Anna terälaitteen levätä kevyesti maata vasten. Siirrä ripustussilmukkaa niin, että raivaussaha tulee oikeaan tasapainoon.



POLTTOAINEEN KÄSITTELY

Polttoaineturvallisuus

Älä koskaan käynnistä konetta:

- 1 Jos olet läikyttänyt polttoainetta sen päälle. Pyyhi kaikki roiskeet pois ja anna bensiinin jäännösten haihtua.
- 2 Jos olet läikyttänyt polttoainetta itsesi päälle tai vaatteillesi, vaihda vaatteet. Pese ne ruumiinosat, jotka ovat olleet kosketuksissa polttoaineeseen. Käytä saippua ja vettä.
- 3 Jos koneesta vuotaa polttoainetta. Tarkasta säännöllisesti, etteivät säiliön korkki ja polttoainejohdot vuoda.

Kuljetus ja säilytys

- Säilytä ja kuljeta konetta ja polttoainetta niin, etteivät mahdolliset vuodot ja höyryt pääse kosketuksiin esimerkiksi sähkökoneista, sähkömoottoreista, sähkökytkimistä/katkaisimista tai lämmityskattiloista peräisin olevien kipinöiden tai avotulen kanssa.
- Polttoainetta on säilytettävä ja kuljetettava erityisesti tähän tarkoitukseen tarkoitetuissa ja hyväksytyissä astioissa.
- Ennen koneen siirtämistä pitempiäaikaiseen säilytykseen, on polttoainesäiliö tyhjennettävä. Kysy lähimmältä bensini asemalta, mihin voit toimittaa ylimääräisen polttoaineen.
- Varmista, että kone on puhdistettu hyvin ja että täydellinen huolto on tehty ennen pitkäaikaissäilytystä.
- Teräslaitteen kuljetussuojuksen on aina oltava asennettuna koneen kuljetuksen tai säilytyksen aikana.
- Varmista koneen kiinnitys kuljetuksen aikana.
- Moottorin tahattoman käynnistyksen estämiseksi syytystulpan suojus on irrotettava aina kun kone siirretään pitkäaikaissäilytykseen, kun kone on ilman valvontaa ja kun koneelle tehdään mitä tahansa huoltotoimenpiteitä.



VAROITUS! Käsittele polttoainetta varovasti. Muista palo-, räjähdys- ja sisä hengitysvaarat.

Polttoaine

HUOM! Kone on varustettu kaksitahtimoottorilla, jota on aina käytettävä bensiinin ja kaksitahtimoottoriöljyn sekoituksella. Oikean seossuhteen varmistamiseksi on tärkeää mitata sekoitettava öljymäärä tarkasti. Pieniä polttoainemääriä sekoitettaessa vaikuttavat öljymäärän pienetkin virheellisydet voimakkaasti seossuhteeseen.



VAROITUS! Polttoaine ja polttoainehöyryt ovat erittäin tulenarkoja ja voivat hengitettynä ja ihokosketuksessa aiheuttaa vakavia vahinkoja. Käsittele siksi polttoainetta varovasti ja huolehdi polttoaineen käsittelypaikan hyvästä ilmanvaihdosta.

Bensiini



HUOM! Käytä aina öljysekoiteista laatubensiiniä, jonka oktaaniluku on vähintään 90 (RON). Jos koneesi on varustettu katalyysaattorilla (ks. luku Tekniset tiedot), on aina käytettävä lyijytöntä öljysekoiteista laatubensiiniä. Lyijyllinen bensiini pilaa katalyysaattorin.

Ympäristöä säästävää bensiiniä, nk. alkylaattibensiiniä, on käytettävä siellä, missä sitä on saatavana.



Etanolia sisältävää E10-polttoainetta saa käyttää (etanolia enintään 10 %). Enemmän kuin 10 tilavuusprosenttia etanolia sisältävät polttoaineet voivat aiheuttaa ilma-polttoaineseoksen epätasapainoa, mikä voi vahingoittaa moottoria.

- Suositeltu alhaisin oktaaniluku on 90 (RON). Jos moottoria käytetään bensiinillä, jonka oktaaniluku on alhaisempi kuin 90, voi seurauksena olla nk. nakutus. Tämä nostaa moottorin lämpötilaa, mistä voi seurata moottorivaurioita.
- Työhön, jossa konetta käytetään jatkuvasti suurilla pyörimisnopeuksilla, suositellaan suurempaa oktaanilukua.

Kaksitahtiöljy

- Parhaan tuloksen ja suorituskyvyn saavuttamiseksi suositellaan Universal, Universal powered by McCULLOCH kaksitahtiöljyä, joka on suunniteltu erityisesti meidän ilmajäähdytteisille kaksitahtimoottoreillemme.
- Älä koskaan käytä kaksitahtiöljyä, joka on tarkoitettu vesijäähdytteisille ulkolaitamoottoreille, eli nk. outboardoil-öljyä (nimitetään TCW:ksi).
- Älä koskaan käytä nelitahtimoottoreille tarkoitettua öljyä.
- Alhainen öljynlaatu tai liian rasvainen öljy/polttoainesekoitus voivat vaarantaa katalyysaattorin toiminnan ja lyhentää sen käyttöikää.
- Seossuhde

1:50 (2 %) Universal, Universal powered by McCULLOCH kaksitahtiöljy.

1:33 (3 %) muut ilmajäähdytteisille kaksitahtimoottoreille tarkoitetut öljyt, luokitus JASO FB/ISO EGB.

POLTTOAINEEN KÄSITTELY

Bensiini, litraa	Kaksitahtiöljy, litraa	
	2% (1:50)	3% (1:33)
5	0,10	0,15
10	0,20	0,30
15	0,30	0,45
20	0,40	0,60

Sekoitus

- Sekoita bensiini ja öljy aina puhtaassa bensiinille hyväksytyssä astiassa.
- Lisää aina ensin puolet sekoitettavasta bensiinistä. Lisää sen jälkeen koko öljymäärä. Sekoita (ravista) polttoaineseosta. Lisää loput bensiinistä.
- Sekoita (ravista) polttoaineseos huolellisesti ennen koneen polttoainesäiliön täyttämistä.

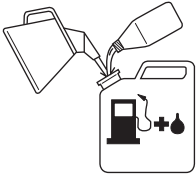

- Sekoita polttoainetta enintään 1 kuukauden tarvetta vastaava määrä.
- Jos konetta ei käytetä pitkään aikaan, on polttoainesäiliö tyhjennettävä ja puhdistettava.

Tankkaus



VAROITUS! Seuraavat turvatoimet vähentävät tulipalon vaaraa:

Sekoita ja kaada polttoainetta ulkotiloissa, joissa ei ole kipinöitä tai liekkejä.

Älä tupakoi tankattaessa äläkä aseta kuumia esineitä polttoaineen lähelle.

Älä koskaan tankkaa moottorin käydessä.

Pysäytä moottori ja anna sen jäähtyä muutamia minutteja ennen tankkausta.

Avaa polttoainesäiliön korkki hitaasti tankkauksen yhteydessä, niin että mahdollinen ylipaine häviää hitaasti.

Kiristä polttoainesäiliön korkki huolellisesti tankkauksen jälkeen.

Siirrä aina kone pois tankkauspaikalta ja polttoaineen läheisyydestä ennen käynnistämistä.

- Käytä ylitäyttösuojalla varustettua polttoainesäiliötä.
- Jos olet läikyttänyt polttoainetta sen päälle. Pyyhi kaikki roiskeet pois ja anna bensiinin jäännösten haihtua.
- Pyyhi polttoainesäiliön korkin ympäristö puhtaaksi. Säiliössä olevat epäpuhtaudet aiheuttavat käyntihäiriöitä.
- Varmista, että polttoaine on sekoittunut hyvin ravistamalla astiaa ennen tankkausta.

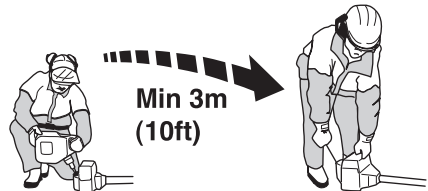

Min 3m
(10ft)

KÄYNNISTYS JA PYSÄYTYS

Tarkastus ennen käynnistystä



- Tarkasta, ettei terän hampaiden pohjaan tai keskiöreiän kohdalle ole tullut halkeamia. Halkeamat johtuvat tavallisimmin siitä, että hampaiden pohjaan on viilattaessa jäänyt teräviä kulmia tai että terää on käytetty tylsänä. Hävitä terä, jos siinä on havaittavissa halkeamia.

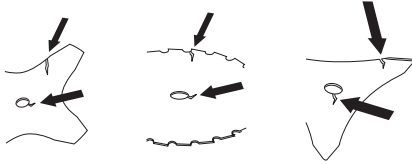

- Tarkasta, ettei tukilaippaan ole tullut väsymisestä tai liiallisesta kiristämisestä aiheutuneita halkeamia. Hävitä tukilaippa, jos siinä on havaittavissa halkeamia.

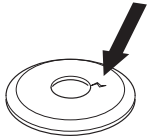

- Varmista, ettei terämutteri ole menettänyt lukitustehoaan. Mutterilukituksen lukitusmomentin on oltava vähintään 1,5 Nm. Terämutterin kiristysmomentin on oltava 35-50 Nm.



- Tarkasta, että teräsuojus on ehjä ja ettei siinä ole halkeamia. Vaihda teräsuojus, jos siihen on kohdistunut iskuja tai siinä on halkeamia.

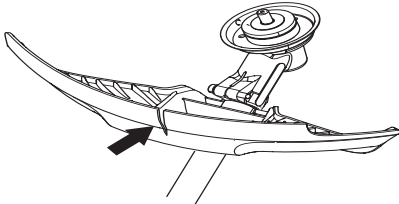

- Tarkasta, että trimmipää ja trimmisuojus ovat ehjät ja ettei niissä ole halkeamia. Vaihda trimmipää tai

trimmisuojus, jos niihin on kohdistunut iskuja tai niissä on halkeamia.

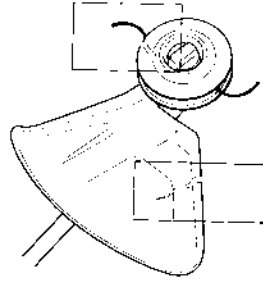

- Älä koskaan käytä konetta ilman suojuksia tai viallisin suojuksin.
- Kaikkien koteloiden on oltava oikein asennettuina ja ehjiä ennen koneen käynnistystä.

Käynnistys ja pysäytys



VAROITUS! Koko kytinkotelon runkoputkineen on oltava asennettuna ennen koneen käynnistystä, muussa tapauksessa kytkin saattaa irrota ja aiheuttaa henkilövahinkoja

Siirrä aina kone pois tankkauspaikalta ja polttoaineen läheisyydestä ennen käynnistämistä. Aseta kone tukevalle alustalle. Varmista, ettei terälaite pääse osumaan mihinkään esineeseen.

Varmista, ettei työalueella ole asiaankuulumattomia, muussa tapauksessa on olemassa vakavien henkilövahinkojen vaara. Turvaetäisyys on 15 metriä.

Käynnistys



Sytytys: Aseta pysäytin käynnistysasentoon.

Rikastin:

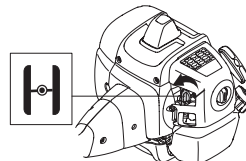

Aseta rikastin rikastusasentoon.

KÄYNNISTYS JA PYSÄYTYS

Polttoainepumppu:

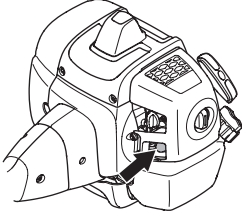

Painele polttoainepumpun kumirakkoa useita kertoja, kunnes polttoainetta alkaa valua rakkoon. Rakon ei tarvitse olla aivan täynnä.



VAROITUS! Kun moottori käynnistetään rikastin rikastus- tai käynnistyskaasuasennossa, terälaite alkaa pyöriä välittömästi.

Paina koneen runkoa maata vasten vasemmalla kädellä (HUOM! Ei jalalla!). Tartu käynnistyskahvasta, vedä käynnistysnarusta hitaasti oikealla kädellä, kunnes tunnet vastuksen (kytkentäkynnet tarttuvat) ja vedä sen jälkeen nopein ja voimakkain vedoin. **Älä koskaan kiedo käynnistysnarua kätesi ympärille.**

Siirrä rikastin välittömästi takaisin lähtöasentoon, kun moottori sytyttää, ja tee uusia yrityksiä, kunnes moottori käynnistyy. Kun moottori käynnistyy, anna nopeasti täysi kaasu, jolloin käynnistyskaasu kytkeytyy automaattisesti pois.

HUOM! Älä vedä käynnistysnarua täysin ulos äläkä irrota otetta käynnistyskahvasta, kun naru on täysin ulkona. Tämä voi vaurioittaa konetta.



HUOM! Älä sijoita mitään kehon osaa merkitylle pinnalle. Kosketuksesta saattaa seurata palovammoja tai sähköisku, mikäli sytytin on voittunut. Käytä aina käsineitä. Älä koskaan käytä konetta, jossa on voittunut sytytin.

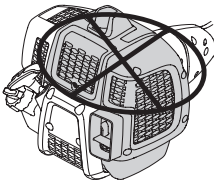

Pysäytys



Moottori pysäytetään katkaisemalla sytytys.

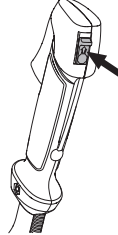

HUOM! Moottori pysäytetään katkaisemalla sytytys.

Yleiset työhjeet

TÄRKEÄÄ!

Tässä osassa käsitellään raivaussahan ja trimmin käyttöön liittyviä yleisiä turvamääräyksiä.

Kun joudut tilanteeseen, jossa trimmin käytön jatkaminen tuntuu epävarmalta, on sinun kysyttävä neuvoa asiantuntijalta. Käännä jälleenmyyjäsi tai huoltoilikkeesi puoleen.

Älä tee mitään sellaista, mihin et katso taitosi riittävän.

Ennen käyttöä sinun on ymmärrettävä metsänraivauksen, ruohonraivauksen ja ruohontrimmauksen ero.

Yleiset turvamääräykset



1 Tarkkaile ympäristöä:

- Varmistaaksesi, etteivät ihmiset, eläimet tai muut tekijät pääse vaikuttamaan koneen hallintaan.
- Varmistaaksesi, etteivät ihmiset, eläimet tai muut ole vaarassa joutua kosketuksiin terälaitteen tai terälaitteesta sinkoutuvien irtonaisten esineiden kanssa.
- HUOM! Älä koskaan käytä konetta niin, ettei sinulla onnettomuustapauksessa ole mahdollisuutta kutsua apua.

2 Tarkasta työskentelyalue. Poista kaikki irralliset esineet, kuten kivet, lasinsirpaleet, naulat, rautalangat, narut ja vastaavat, jotka voivat sinkoutua liikkeelle tai kietoutua leikkuulaitteistoon.

3 Vältä käyttöä epäsuotuisissa sääoloissa. Esimerkiksi tiheässä sumussa, rankkasateessa, kovassa tuulessa, pakkasessa jne. Huonossa säässä työskentely on väsyttävää ja voi aiheuttaa vaaratekijöitä, esimerkiksi tehdä alustasta liukkaan, vaikuttaa puun kaatosuuntaan ym.

4 Varmista, että voit siirtyä ja seisoa turvallisesti. Katso, onko äkilliselle siirtymiselle esteitä (juuria, kiviä, oksia, kuoppia, oja jne.). Noudata suurta varovaisuutta viettävässä maastossa työskennellessäsi.



- 5 Ole erittäin varovainen jännityksessä olevia puita sahatessasi. Jännittynyt puu voi sekä ennen läpisahausta että sen jälkeen sinkoutua takaisin normaaliasentoonsa. Jos olet väärin sijoittunut tai sahaat puun väärästä kohdasta, se voi osua sinuun tai koneeseen niin, että menetät koneen hallinnan. Molemmat tilanteet voivat aiheuttaa vakavan tapaturman.

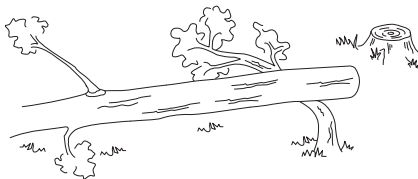

- 6 Seiso tasapainoisessa ja tukevassa asennossa. Älä kurota. Säilytä aina tukeva asento ja tasapaino.
- 7 Kiinnitä kone valjaiden ripustussilmukkaan Käytä aina molempia käsiä koneen kiinnittämiseen. Pidä konetta kehon oikealla puolella. Pidä kaikki kehon osat poissa kuumilta pinnoilta. Pidä kaikki kehon osat poissa pyörivästä terälaitteesta.



- 8 Pidä leikkuulaitteisto vyötärön korkeudella.
- 9 Siirtymisen ajaksi on moottori sammutettava. Pitempiä matkoja siirryttäessä ja kuljetusten aikana on käytettävä kuljetussuojusta.
- 10 Älä koskaan laske konetta maahan moottorin käydessä, jos et pysty valvomaan sitä koko ajan.

Raivauksen ABC

- Käytä aina oikeita varusteita.
- Pidä varusteet aina hyvin sovitettuina.
- Noudata turvaohjeita.
- Järjestele työ hyvin.
- Käytä terää aina täydellä kaasulla, kun painat sen raivattavaan materiaaliin.
- Käytä aina hyvin teroitettuja teriä.
- Varo sahaamasta kiviin.
- Valitse kaatosuunta (käytä tuulta hyväksi).

PERUSTEKNIikka



VAROITUS! Koneen käyttäjä eikä kukaan muukaan saa yrittää vetää raivattua materiaalia sivuun moottorin tai terälaitteen pyöriessä, sillä seurauksena voi olla vakavia vahinkoja.

Vahinkojen välttämiseksi pysäytä moottori ja terälaitte, ennen kuin poistat teräkselin ympärille kiertäneen materiaalin. Kulmavaihte voi olla kuuma käytön aikana ja jonkin aikaa sen jälkeen. Koskettaminen voi aiheuttaa palovamman.



VAROITUS! Varo sinkoutuvia esineitä. Käytä aina hyväksytyjä silmänsuojaimia. Älä koskaan nojaa terälaitteen suojuksen yli. Kivet, roskat yms. saattavat sinkoutua silmiin ja aiheuttaa sokeutumisen tai vakavia vahinkoja.

Pidä asiaankuulumattomat etäällä. Lasten, eläinten, katsojien ja avustajien on oltava 15 metrin turva-alueen ulkopuolella. Pysäytä kone välittömästi, jos joku lähestyy sitä. Älä koskaan käänny koneen kanssa ympäri tarkastamatta ensin, ettei turva-alueella ole ketään.



VAROITUS! Suojuksen ja terälaitteen väliin tarttuu toisinaan oksia ja ruohoa. Pysäytä aina moottori puhdistuksen ajaksi.

Työmenetelmät



VAROITUS! Sahaterällä tai ruohoterällä varustetut koneet voivat sinkoutua voimakkaasti sivulle, jos terä osuu johonkin kiinteään esineeseen. Tätä voidaan kutsua takapotkuksi. Takapotku voi olla niin voimakas, että kone ja/tai käyttäjä lennähtävät johonkin suuntaan, ja koneen hallittavuus menetetään. Takapotku voi syntyä varoittamatta, jos kone osuu oksaan, juuttuu kiinni tai takertuu materiaaliin. Takapotku tapahtuu helpommin alueilla, joilla katkaistavan materiaalin näkeminen on vaikeaa.

Vältä sahaamasta kello 12:n ja 3:n välisellä teräsektorilla. Tämä teräalue voi terän pyöriessä aiheuttaa takapotkun, kun se painetaan paksua runkoa vasten.

- Tarkasta ennen raivauksen aloittamista raivattava alue, maaston laatu, kaltevuus, kivisyys, kuoppaisuus jne.

- Aloita raivaus sen jälkeen palstan helpoimmasta päästä ja raivaa hyvä työskentelyaukko.
- Raivaa palsta järjestelmällisesti reunasta reunaan ja pidä työleveys noin 4-5 metrinä. Tällöin voit hyödyntää koneen koko ulottuvuuden molempiin suuntiin ja työskentely alueella on helppoa ja vaihtelevaa.

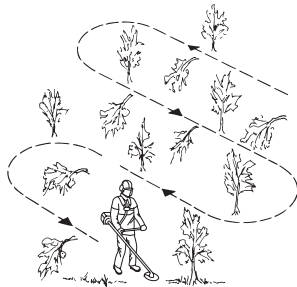

- Kulku-urien pituuden tulee olla noin 75 m. Siirrä polttoaineastioita sitä mukaa, kun työ edistyy.
- Kaltevassa maastossa on kulku-urat tehtävä kohtisuoraan rinteeseen nähden. Rinnettä on paljon helpompi raivata poikkisuuntaan kuin ylhäältä alas.
- Kulku-urat on raivattava paikkaan, jossa ei ole ylittettäviä ojaia eikä muita maastoesteitä. Sovita kulku-urat myös tuuliolosuhteiden mukaan, niin että voit kaataa rungot puuston raivattuun osaan.



Metsänraivaus raivausterällä



- Raivattaessa paksuja runkoja kasvaa takapotkun vaara. Vältä sen vuoksi sahaamasta kello 12:n ja 3:n välisellä teräsektorilla.

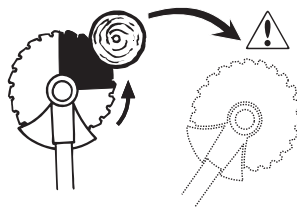

PERUSTEKNIikka

- Jos puu kaadetaan vasemmalle, puun alaosa on sahattava alas oikealle vinoon. Kallista terää ja sahaa vinoon ylös oikealle. Paina samalla runkoa teräsuojuksella. Paina kello 3:n ja 5:n välinen teräsektori runkoa vasten. Anna täysi kaasuu, ennen kuin painat terän runkoa vasten.

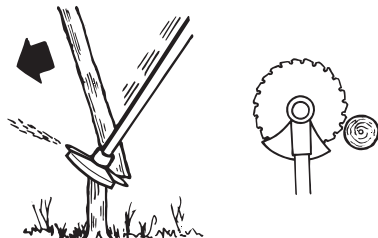

- Puun kaatamiseksi oikealle on puun alaosa sahattava alas vasemmalle vinoon. Kallista terää ja sahaa vinoon ylös oikealle. Sahaa kello 3:n ja 5:n välisellä teräsektorilla niin, että terän pyörimissuunta puun alaosassa on vasemmalle.

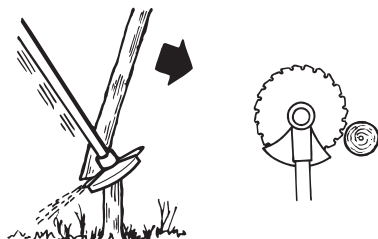

- Jos puu kaadetaan eteenpäin, puun alaosa on vedettävä taaksepäin. Vedä terä taaksepäin nopealla ja päättävällä liikkeellä.

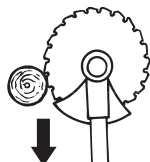

- Paksut rungot täytyy sahata molemmilta puolilta. Arvioi ensin rungon kaatosuunta. Aloita sahaamalla kaatopuolelta. Kaada runko sen jälkeen sahaamalla se toiselta puolen. Terää painetaan voimalla, joka sopii sahattavan rungon paksuuteen ja puulajin

kovuuteen. Ohuita runkoja on painettava paksuja voimakkaammin.

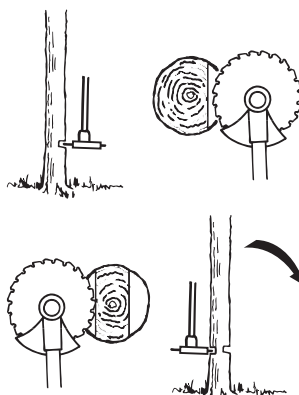

- Jos puusto on erittäin tiheäkasvuista, sovita työskentelynopeus sen mukaan.
- Jos terä tarttuu runkoon, älä koskaan repäise konetta irti. Muussa tapauksessa terä, kulmavaihdet, runkoputki tai ohjain voi rikkoutua. Irrota ote kahvoista ja tartu molemmiin käsin runkoputkesta ja vedä kone hitaasti irti.

Pensaikkojen raivaus raivausterällä



- Ohuet rungot ja vesakot raivataan niittämällä. Työskentele sivulle suuntautuvin edestakaisin liikkein.
- Yritä katkaista useita runkoja samalla sahausliikkeellä.
- Raivaa tiheä pensaikko ensin reunoilta. Jätä kannot ensin korkeiksi pensaikon reunoilla estääksesi terän kiinnijuuttumisen. Katkaise kannot sen jälkeen halutun korkuisiksi. Yritä sen jälkeen työntää terä pensaikon keskelle ja sahata pensaikon keskeltä ulospäin. Jos pensaikon keskelle on vaikea päästä, katkaise pensaikko ensin korkeammalta ja anna runkojen pudota maahan. Tämä vähentää terän kiinnijuuttumisen vaaraa.

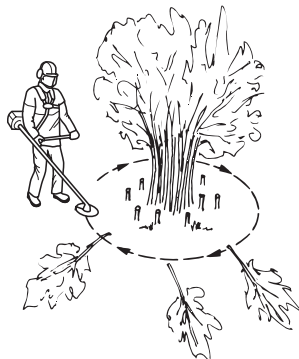

Ruohonraivaus ruuhoterällä



- Ruuhoteriä ja ruuhoveitsiä ei saa käyttää puumaisten runkojen raivaukseen.
- Ruuhoterää käytetään kaikentyyppisen pitkän tai paksun ruohon raivaukseen.
- Ruoho niitetään edestakaisella sivuttaisliikkeellä, jossa liike oikealta vasemmalle on raivausliike ja liike vasemmalta oikealle paluuliike. Käytä terän vasenta puolta (kello 8:n ja 12:n välinen teräsektori).

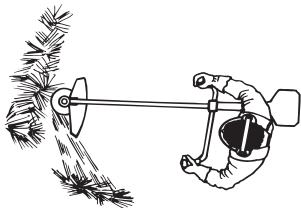

- Jos terää kallistetaan raivattaessa hieman vasemmalle, ruoho jää aumaksi, josta se on helppo kerätä pois esim. haravoitaessa.
- Pyri työskentelemään tasaisella rytmillä. Seiso tukevassa haara-asennossa. Siirry paluuliikkeen jälkeen eteenpäin ja asetu taas tukevaan asentoon.
- Anna tukikupin nojata kevyesti maata vasten. Se on tarkoitettu suojaamaan terää maakosketukselta.
- Vähennä vaaraa, että raivattava materiaali kiertyy terän ympärille, noudattamalla seuraavia ohjeita:
1 Työskentele aina täydellä kaasulla.
2 Väistä raivattua materiaalia paluuliikkeen aikana.
- Pysäytä moottori, irrota valjaat ja aseta raivaussaha maahan, ennen kuin alat kasata raivattua materiaalia.

Ruohontrimmaus trimmipäällä



Trimmaus

- Pidä trimmipää hieman maanpinnan yläpuolella ja kallista sitä. Raivaus suoritetaan siiman päällä. Anna siiman työskennellä vapaasti. Älä koskaan paina siimaa raivattavaan materiaaliin.



- Siimalla on helppo raivata ruhot ja rikkaruohot seinien, aitojen, puiden ja istutusten viereltä, mutta se voi myös vaurioittaa puiden ja pensaiden arkaa kuorta sekä aidantolppia.
- Vähennä kasvillisuusvaurioiden vaaraa lyhentämällä siima 10-12 cm:n pituiseksi ja vähennä moottorin käyntinopeutta.

Kaapiminen

- Kaapimistekniikalla poistetaan kaikki epätoivottu kasvillisuus. Pidä trimmipää hieman maanpinnan yläpuolella ja kallista sitä. Anna siiman pään iskeä maahan puiden, pylväiden, patsaiden ja vastaavien vierustalta. HUOM! Tämä tekniikka lisää siiman kulumista.



- Siima kuluu nopeammin ja sitä on syötettävä ulos useammin kivien, tiilien, betonien, metalliainojen jne. lähellä työskenneltäessä kuin raivattaessa puiden ja puuainojen vierustalta.
- Trimmattaessa ja kaavittaessa ei tule käyttää täyttä kaasua (80%), jotta siima kestäisi pidempään ja trimmipää kuluisi vähemmän.

Leikkuu

- Trimmi on ihanteellinen työkalu ruohon leikkuuseen paikoista, joihin on vaikea päästä tavallisella ruohonleikkurilla. Pidä siimaa maanpinnan suuntaisesti ruohoa leikattaessa. Vältä painamasta trimmipäätä maata vasten, koska se voi pilata nurmikon ja vaurioittaa työvälinettä.

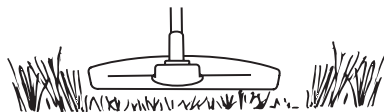

- Vältä pitämästä trimmipäätä jatkuvasti maassa tavallisen leikkuun aikana. Jatkuva kosketus voi vaurioittaa ja kuluttaa trimmipäätä.

Siivous

- Pyörivän siiman puhallussilmaa voidaan käyttää nopeaan ja helppoon puhdistukseen. Pidä siima puhdistettavien pintojen päällä niiden suuntaisesti ja liikuta työvälinettä edestakaisin.

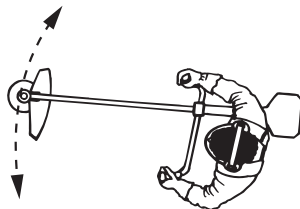

- Leikattaessa ja siivottaessa on käytettävä täyttä kaasua hyvän tuloksen saamiseksi.

Kaasutin

Tyhjäkäynnin säätö (T)

Tarkasta, että ilmansuodatin on puhdas. Kun joutokäynti on oikein säädetty, terälaitteisto ei pyöri. Jos säätö on tarpeen, sulje (myötäpäivään) T-ruuvia moottorin käydessä, kunnes terälaitteisto alkaa pyöriä. Avaa (vastapäivään) ruuvia, kunnes terälaitteisto pysähtyy. Joutokäyntikiertoisuus on oikea, kun moottori käy kaikissa asennoissa tasaisesti ja terälaitteiston pyörimiseen tarvittavaan kierrosnopeuteen on hyvä marginaali.

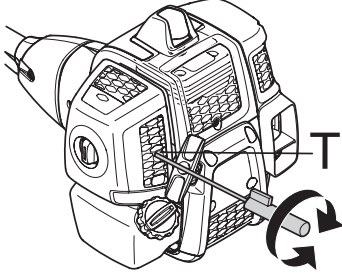

Suosittelu joutokäyntinopeus: Katso luku Tekniset tiedot.



VAROITUS! Jos joutokäyntiä ei voi säätää niin, ettei terälaitte pyöri, ota yhteys jälleenmyyjäsi/ huoltoilikeeseesi. Älä käytä konetta, ennen kuin se on säädetty oikein tai korjattu.

Äänenvaimennin



HUOM! Tietty äänenvaimentimet on varustettu katalysaattorilla. Katso luvusta Tekniset tiedot, onko koneesi varustettu katalysaattorilla.

Äänenvaimennin vaimentaa äänitasoa ja ohjaa pakokaasut käyttäjästä pois päin. Pakokaasut ovat kuumia ja voivat sisältää kipinöitä, jotka voivat aiheuttaa tulipalon, jos pakokaasut suunnataan kohti kuivaa ja palavaa materiaalia.

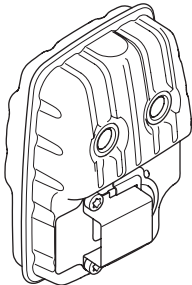

Jotkut äänenvaimentimet on varustettu erityisellä kipinänsammutusverkolla. Jos koneesi on varustettu tällaisella äänenvaimentimella, on verkko puhdistettava viikoittain. Puhdistus käy parhaiten teräsharjalla.

Katalysaattorittomissa äänenvaimentimissa verkko on puhdistettava ja tarvittaessa vaihdettava kerran viikossa. Katalysaattoriäänenvaimentimissa verkko on tarkastettava ja tarvittaessa puhdistettava kerran kuukaudessa. **Jos verkko on vioittunut, se on vaihdettava.**

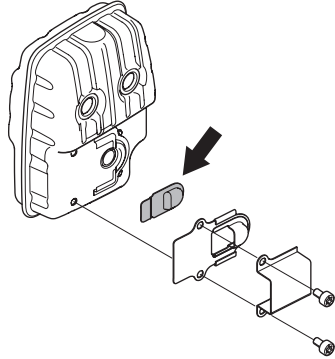

Jos verkko tukkeutuu usein, se voi olla merkinä katalysaattorin toiminnan heikentymisestä. Ota yhteys jälleenmyyjäsi asian tarkistamiseksi. Jos verkko on tukkeutunut, kone ylikuumentuu, mistä seuraa sylinteri- ja mäntävaurioita.

HUOM! Älä koskaan käytä konetta, jonka äänenvaimennin on huonossa kunnossa.



VAROITUS! Katalysaattoriäänenvaimennin on erittäin kuuma sekä käytön aikana että pysäyttämisen jälkeen. Tämä koskee myös joutokäyntiä. Kosketus voi aiheuttaa palovammoja iholle. Huomioi tulipalon vaara!

Jäähdytysjärjestelmä



Käyntilämpötilan pitämiseksi mahdollisimman alhaisena kone on varustettu jäähdytysjärjestelmällä.

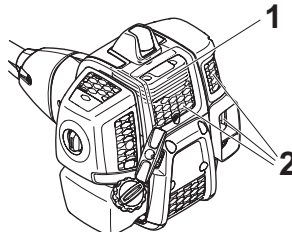

KUNNOSSAPITO

Jäähdytysjärjestelmän osat ovat:

- 1 Sylinterin jäähdytysrivat.
- 2 Ilmanottoaukko.

Puhdista jäähdytysjärjestelmä harjalla kerran viikossa, vaikeammassa käyttöolosuhteissa useammin. Likainen tai tukkeentunut jäähdytysjärjestelmä johtaa koneen ylikuumenemiseen, josta on seurauksena sylinterin ja männän vaurioituminen.

Ilmansuodatin



Puhdistamalla ilmansuodatin säännöllisesti pölystä ja liasta vältetään seuraavat ongelmat:

- Kaasutinhäiriöt
- Käynnistysongelmat
- Tehon heikkeneminen
- Moottorin osien turha kuluminen.
- Epätavallisen korkea polttoaineenkulutus.

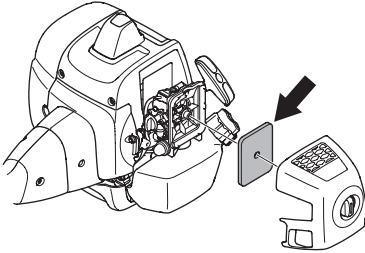

Puhdista ilmansuodatin 25 tunnin käytön jälkeen tai useammin, jos olosuhteet ovat poikkeuksellisen pölyiset.

Ilmansuodattimen puhdistus

Irrota sylinterikotelo ja suodatin. Puhdista paineilmalla. Pitkään käytössä ollutta ilmansuodatinta ei saa koskaan täysin puhtaaksi. Siksi ilmansuodatin on vaihdettava säännöllisin väliajoin. **Vaurioitunut ilmansuodatin on aina vaihdettava.**

Polttoainesuodatin

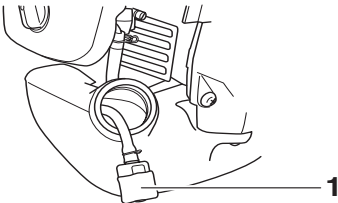

1 Polttoainesuodatin

Kun moottori ei saa tarpeeksi polttoainetta, tarkista polttoainesäiliön korkki ja polttoainesuodatin tukosten varalta.

Kulmavaihte



Kulmavaihte on tehtaalta toimitettaessa täytetty sopivalla rasvamäärällä. Ennen koneen käyttöönottoa on kuitenkin tarkastettava, että 3/4 vaihteesta on täytetty rasvalla. Käytä HUSQVARNA-erikoisrasvaa.

Vaihteiston voiteluaine on yleensä vaihdettava ainoastaan mahdollisten korjausten yhteydessä.

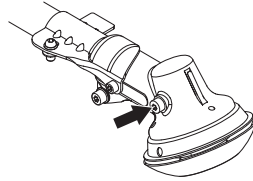

Sytytystulppa



Sytytystulpan kuntoa heikentävät:

- Väärin säädetty kaasutin.
- Polttoaineen öljymäärä virheellinen (liian paljon tai väärää öljyä).
- Likainen ilmansuodatin.

Nämä tekijät aiheuttavat sytytystulpan kärkien karstoittumisen, mistä voi seurata käyntihäiriöitä ja käynnistysongelmia.

Jos koneen teho on heikko, jos sitä on vaikea käynnistää, tai jos joutokäynti on levotonta: tarkasta aina ennen muita toimenpiteitä sytytystulppa. Jos sytytystulppa on karstoittunut, puhdista se ja tarkasta samalla, että kärkiväli on 0,9-1,0 mm. Sytytystulppa on vaihdettava suunnilleen kuukauden käytön jälkeen, tarvittaessa aikaisemmin.

0,9 - 1,0 mm

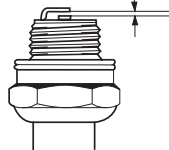

HUOM! Käytä aina suositeltua sytytystulppaa! Väärä sytytystulppa voi tuhota männän/sylinterin. Varmista, että sytytystulppa on varustettu nk. radiohäiriöiden poistolla.

KUNNOSSAPITO

Huoltokaavio

Seuraavassa on esitetty luettelo koneelle suoritettavista huoltotoimista. Useimmat kohdista on kuvattu kappaleessa Huolto. Käyttäjää saa tehdä ainoastaan sellaisia huolto- ja kunnostustehtäviä, jotka on kuvattu tässä käyttöohjeessa. Laajemmat toimenpiteet tulee antaa valtuutetun huoltokorjaamon tehtäväksi.

Kunnossapito	Päivittäiset toimenpiteet	Viikoittaiset toimenpiteet	Kuukausittaiset toimenpiteet
Puhdista kone ulkopuolelta.	X		
Tarkasta, että valjaat ovat ehjät.	X		
Tarkasta, että kaasuliipasin ja varmistin ovat turvallisessa käyttökunnossa.	X		
Tarkasta, että kahva ja ohjain ovat ehjät ja kunnolla kiinni.	X		
Tarkasta, että pysäytin toimii.	X		
Tarkasta, ettei terälaite pyöri joutokäynnillä.	X		
Puhdista ilmansuodatin. Vaihda tarvittaessa.	X		
Tarkasta, että suojuus on ehjä ja ettei siinä ole halkeamia. Vaihda suojuus, jos siihen on kohdistunut iskuja tai siinä on halkeamia.	X		
Tarkasta, että terä on hyvin keskitetty, että se on terävä ja ettei siinä ole halkeamia. Keskitämätön terä aiheuttaa tärinöitä, jotka voivat johtaa konevaurioon.	X		
Tarkasta, että trimmipää on kunnossa ja ettei siinä ole halkeamia. Vaihda trimmipää tarvittaessa.	X		
Tarkasta, että terälaitteen lukkomutteri on oikein kiristetty.	X		
Tarkasta, että terän kuljetussuojus on ehjä ja että se kiinnittyy kunnolla.	X		
Tarkasta, että ruuvit ja mutterit ovat kireällä.	X		
Tarkasta, ettei moottorissa, säiliössä tai polttoaineputkissa ole vuotoja.	X		
Tarkasta käynnistinlaite käynnistysnarulla.		X	
Puhdista sytytystulppa. Irrota tulppa ja tarkasta kärkiväli. Säädä kärkiväliksi 0,9-1,0 mm tai vaihda sytytystulppa. Varmista, että sytytystulppa on varustettu nk. radiohäiriöiden poistolla.		X	
Puhdista kaasuttimen ulkopinta ja ympäristö.		X	
Tarkasta, että 3/4 kulmavaihteesta on täytetty voiteluaineella. Lisää tarvittaessa erikoisrasvaa.		X	
Tarkasta, että polttoainesuodatin ei ole likainen tai polttoaineletkussa ole halkeamia tai muita vaurioita. Vaihda tarvittaessa.			X
Tarkasta kaikki kaapelit ja liitännät.			X
Vaihda sytytystulppa. Varmista, että sytytystulppa on varustettu nk. radiohäiriöiden poistolla.			X

TEKNISET TIEDOT

Tekniset tiedot

Tekniset tiedot	B40 B ELITE	B40 BT ELITE
Moottori		
Sylinteritilavuus, cm ³	40,1	40,1
Sylinterihalkaisija, mm	40,5	40,5
Iskunpituus, mm	31,1	31,1
Joutokäyntinopeus, r/min	3000	3000
Suosittelu suurin ryntäysnopeus, r/min	12000	12000
Käyttöakselin pyörimisnopeus, r/min	8220	8220
ISO 8893 -standardin mukainen enimmäisteho (kW/ kierr./min)	1,5/9000	1,5/9000
Sytytysjärjestelmä		
Sytytystulppa	NGK CMR7H-10	NGK CMR7H-10
Kärkiväli, mm	0,9-1,0	0,9-1,0
Polttoaine-/voitelujärjestelmä		
Polttoainesäiliön tilavuus, litraa	1,0	1,0
Paino		
Paino, ilman polttoainetta, terälaitetta ja suojusta, kg	7,3	7,4
Melupäästöt		
(ks. huom. 1)		
Äänentehotaso, mitattu dB(A)	112	112
Äänentehotaso, taattu L _{WA} dB(A)	118	118
Äänitasot		
(ks. huom. 2)		
Ekvivalentti äänenpainetaso käyttäjän korvan tasalla mitattuna standardien EN ISO 11806 ja ISO 22868 mukaan, dB(A):		
Varustettu trimmipäällä (alkuperäinen)	100	100
Varustettu ruohoterällä (alkuperäinen), 255-3	99	99
Varustettu ruohoterällä (alkuperäinen), 255-4	99	99
Varustettu sahanterällä (alkuperäinen)	-	98
Tärinätasot		
(ks. huom. 3)		
Kahvojen vastaavat tärinätasot (a _{h_v,eq}) mitattuna standardien EN ISO 11806 ja ISO 22867 mukaan, m/s ²		
Varustettu trimmipäällä (alkuperäinen), vasen/oikea	3.4/4.4	3.4/4.4
Varustettu ruohoterällä (alkuperäinen), vasen/oikea, 255-3	3.5/3.4	3.5/3.4
Varustettu ruohoterällä (alkuperäinen), vasen/oikea, 255-4	5.2/5.1	5.2/5.1
Varustettu sahanterällä (alkuperäinen), vasen/oikea	-	4.5/4.2

Huom. 1: Melupäästö ympäristöön äänentehona (L_{WA}) EY-direktiivin 2000/14/EG mukaisesti mitattuna. Koneen ilmoitettu äänen tehotaso on mitattu käyttäen alkuperäistä terälaitetta, joka antaa suurimman äänen tehotason. Taatun ja mitatun äänitehon erona on se, että taattu ääniteho sisältää myös mitatun tuloksen hajonnan ja vaihtelun saman mallin eri koneiden välillä direktiivin 2000/14/EY mukaisesti.

Huom. 2: Ilmoitetuilla tiedoilla vastaavasta koneen äänenpainetasosta tyypillinen tilastollinen hajonta (vakiopoikkeama) on 1 dB (A).

Huom. 3: Ilmoitetuilla tiedoilla vastaavasta tärinätasosta tyypillinen tilastollinen hajonta (vakiopoikkeama) on 1 m/s².

TEKNISET TIEDOT

B40 B ELITE, B40 BT ELITE		
Hyväksytyt lisävarusteet	Tyyppi	Terälaitteen suojus, Tuotenro
Terien/veitsiterien keskireikä Ø 25,4 mm		
Teräakselin kierre M12		
Ruohoterä/ruohoveitsi	Grass blade 255-4 1" (Ø 255 4-hampainen)	580 30 50-01
	Grass blade 255-3 (Ø 255 3-hampainen)	580 30 50-01
Raivausterä	Sahanterä 200-22 (Ø 200, 22-hampainen)	581 33 84-01
Trimmipää	P35	580 30 50-01
Tukikuppi	Kiinteä	-

EY-vaatimustenmukaisuusvakuutus

(Koskee ainoastaan Eurooppaa)

Husqvarna AB, SE-561 82 Huskvarna, Ruotsi, puh. +46-36-146500, vakuuttaa täten, että raivaussahat **McCULLOCH B40 B ELITE, B40 BT ELITE** alkaen vuoden 2016 sarjanumeroista (vuosi on ilmoitettu arvokilvessä ennen sarjanumeroa) on valmistettu noudattaen seuraavaa NEUVOSTON DIREKTIIVIÄ:

- 17. toukokuuta 2006 "koskien koneita" **2006/42/EY**.

- 26. helmikuu 2014 "sähkömagneettista yhteensopivuutta koskeva" direktiivi **2014/30/EU**.

- 8. toukokuuta 2000 "koskien melupäästöjä ympäristöön" **2000/14/EY**. Yhteensopivuus on määritelty Liitteen V mukaan. Katso melupäästöjä koskevat tiedot luvusta Tekniset tiedot.

Seuraavia standardeja on sovellettu:

EN ISO 12100:2010, CISPR 12:2009, EN ISO 14982:2009, EN ISO 11806-1:2011.

RISE SMP Svensk Maskinprovning AB, Box 7035, SE-750 07 Uppsala, Ruotsi, on suorittanut Husqvarna AB:lle vapaaehtoisen tyyppitarkastuksen. Sertifikaattien numerot ovat:

B40 B ELITE, B40 BT ELITE - **SEC/12/2339**

Huskvarna 13. helmiukuuta 2018



Per Gustafsson, kehityspäällikkö (Husqvarna AB:n valtuutettu ja teknisestä dokumentaatiosta vastaava edustaja.)

SYMBOLFORKLARING

Symboler

ADVARSEL! En ryddesag, buskrydder eller trimmer som brukes uforsiktig eller feilaktig, kan være et farlig redskap som kan forårsake alvorlige skader eller dødsfall for brukeren eller andre. Det er meget viktig at du leser og forstår innholdet i denne bruksanvisningen.



Les nøye gjennom bruksanvisningen og forstå innholdet før du bruker maskinen.



Bruk alltid:

- Vernehjelm dersom det kan foreligge fare for fallende gjenstander.
- Godkjent hørselsvern
- Godkjent øyevern



Maks. turtall på utgående aksel, o/min



Dette produktet er i overensstemmelse med gjeldende CE-direktiv.



Se opp for gjenstander som slynges ut og rikosjetterer.



Bruker av maskinen skal sørge for at ikke mennesker eller dyr kommer nærmere enn 15 meter mens arbeidet pågår.



Maskiner utstyrt med sagklinge eller gressklinge kan kastes kraftig til siden hvis klingene kommer i kontakt med en fast gjenstand. Dette kalles klingekast. Klingene kan kappe av en arm eller et ben. Sørg alltid for at det er minst 15 meters avstand fra maskinen til mennesker og dyr.



Bruk alltid godkjente vernehansker.



Bruk sklisikre og solide støvler.



Choke: Still chokehendelen i chokestilling.



Brennstoffpumpe

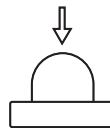

Støyutslipp til omgivelsene ifølge EFs direktiv. Maskinens utslipp angis i kapitlet Tekniske data og på klistremerke.



Drivstoffpåfylling.



Øvrige symboler/klistremerker angitt på maskinen gjelder spesifikke krav for sertifiseringer på visse markeder.

Kontroll og/eller vedlikehold skal utføres med avslått motor og med stoppbryteren i STOP-stilling.

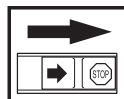

Bruk alltid godkjente vernehansker.

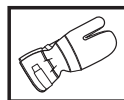

Regelmessig renhold er nødvendig.

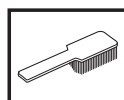

Visuell kontroll.



Godkjent øyevern må brukes.



INNHold

Innhold

SYMBOLFORKLARING

Symboler 112

INNHold

Innhold 113

Før start må man legge merke til følgende: 113

INNLEDNING

Kjære kunde 114

HVA ER HVA?

Hva er hva på ryddesagen? 115

GENERELLE SIKKERHETSINSTRUKSJONER

Viktig 116

Personlig verneutstyr 116

Maskinens sikkerhetsutstyr 117

Skjæreutstyr 120

MONTERING

Montering av styre og gasshåndtak 123

Montering av klinge og trimmerhode 123

Montering av bladbeskyttelse og sagblad 124

Montere transportbeskyttelsen 125

Tilpassing av sele og ryddesag 125

BRENNSTOFFHÅNTERING

Brennstoffsikkerhet 126

Brennstoff 126

Fylling av brennstoff 127

START OG STOPP

Kontroll før start 128

Start og stopp 128

ARBEIDSTEKNIKK

Generelle arbeidsinstruksjoner 130

VEDLIKEHOLD

Forgasser 134

Lyddemper 134

Kjølesystem 134

Luftfilter 135

Bensinfilter 135

Vinkelgir 135

Tennplugg 135

Vedlikeholdsskjema 136

TEKNISKE DATA

Tekniske data 137

EF-erklæring om samsvar 138

Før start må man legge merke til følgende:

Les nøye gjennom bruksanvisningen.



ADVARSEL! Langvarig eksponering overfor støy kan gi varige hørselsskader. Bruk derfor alltid godkjent hørselsvern.



ADVARSEL! Maskinens opprinnelige konstruksjon må ikke under noen omstendighet endres uten produsentens tillatelse. Bruk alltid originalt tilleggsutstyr. Uautoriserte endringer og/eller tilleggsutstyr kan medføre alvorlige skader eller dødsfall for brukeren eller andre.



ADVARSEL! En ryddesag, buskrydder eller trimmer som brukes uforsiktig eller feilaktig, kan være et farlig redskap som kan forårsake alvorlige skader eller dødsfall for brukeren eller andre. Det er meget viktig at du leser og forstår innholdet i denne bruksanvisningen.

INNLEDNING

Kjære kunde

Takk for at du valgte et McCulloch-produkt. Med dette tar du del i en historie som startet for lenge siden, da McCulloch Corporation startet produksjonen av motorer under andre verdenskrig. Da McCulloch lanserte sin første lette enmanns motorsag i 1949, skulle tømmerhogst aldri bli det samme igjen.

Serien av nyskapende motorsager fortsatte gjennom tiårene, og virksomheten utvidet først med motorer til fly og gokarter på 1950-tallet, senere med minimotorsager i 1960-årene. Senere, i 1970- og 80-årene, ble trimmere og løvblåsere lagt til i sortimentet.

I dag er McCulloch en del av Husqvarna-gruppen, og fortsetter tradisjonen med kraftige motorer, tekniske nyskapninger og sterke konstruksjoner som har vært vårt varemerke i mer enn et halvt århundre. Redusert drivstofforbruk, utslipp og støynivå har førsteprioritet hos oss, det samme har bedre sikkerhet og brukervennlighet.

Vi håper du vil bli fornøyd med ditt nye McCulloch-produkt, som er konstruert for å være din følgesvenn i lang tid fremover. Ved å følge brukerhåndbokens råd om bruk, service og vedlikehold sikrer du maksimal levetid for produktet. Hvis du trenger profesjonell hjelp til reparasjon eller service, kan du bruke Service Locator-tjenesten på www.mcculloch.com.

McCulloch arbeider løpende med å videreutvikle sine produkter, og forbeholder seg derfor retten til endringer vedrørende bl.a. form og utseende uten varsel.

Denne brukerhåndboken kan også lastes ned fra www.mcculloch.com.

HVA ER HVA?

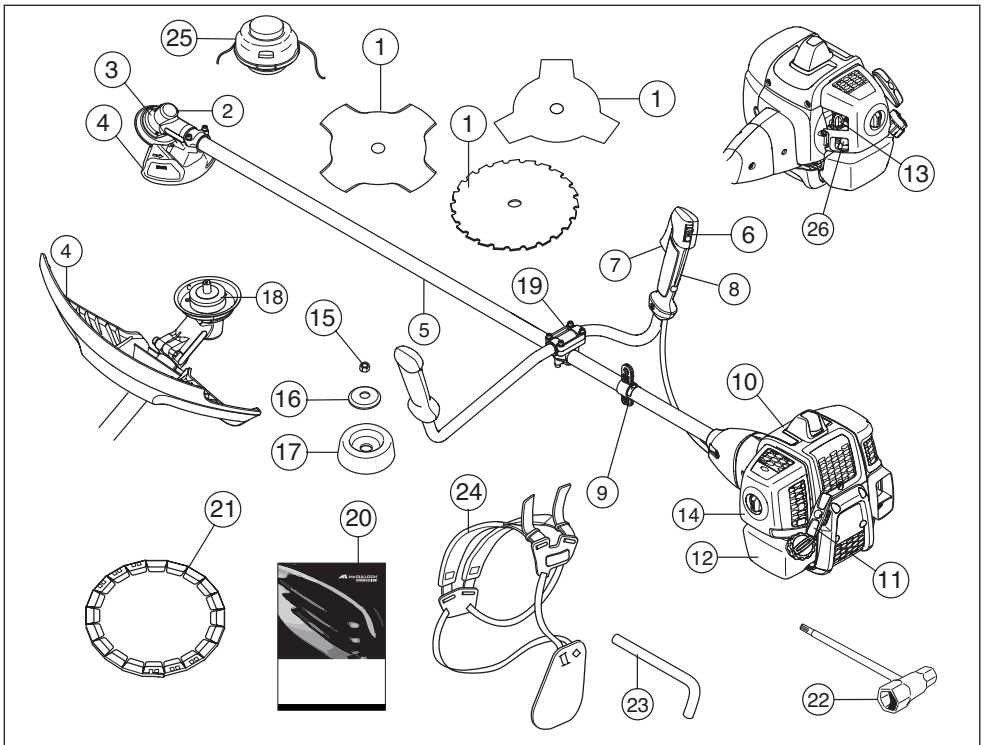

Hva er hva på ryddesagen?

- | | |
|---------------------------------------|----------------------------|
| 1 Klinge | 14 Luftfilterdeksel |
| 2 Påfylling av smøremiddel, vinkelgir | 15 Låsemutter |
| 3 Vinkelgir | 16 Støtteflens |
| 4 Vern for skjæreutstyr | 17 Støttekopp |
| 5 Riggør | 18 Medbringer |
| 6 Stoppbryter | 19 Styreklemme |
| 7 Gassregulator | 20 Bruksanvisning |
| 8 Gassregulatorsperre | 21 Transportbeskyttelse |
| 9 Opphengsløkke | 22 Nøkkel for klingemutter |
| 10 Sylinderdeksel | 23 Låsepinne |
| 11 Starthåndtak | 24 Sele |
| 12 Brennstofftank | 25 Trimmerhode |
| 13 Chokeregulator | 26 Brennstoffpumpe |

GENERELLE SIKKERHETSINSTRUKSJONER

Viktig

VIGTIG!

Maskinen er bare konstruert for gressstrimming, gressrydding og/eller skogsrydding.

Det eneste tilleggsutstyr du kan bruke motorenheten som drivkilde for, er de typer skjæreutstyr vi anbefaler i kapitlet Tekniske data.

Bruk aldri maskinen hvis du er trett, har drukket alkohol eller bruker medisiner som kan påvirke syn, vurderingsevne eller kroppskontroll.

Bruk personlig verneutstyr. Se anvisninger under overskriften "Personlig verneutstyr".

Bruk aldri en maskin som er modifisert slik at den ikke lenger er i samsvar med originalutførelsen.

Bruk aldri en maskin som det er noe galt med. Utfør sikkerhetskontrollene og vedlikeholds- og serviceinstruksjonene i denne bruksanvisningen. Noen vedlikeholds- og servicetiltak må utføres av erfarne og kvalifiserte spesialister. Se instruksjonene under overskriften Vedlikehold.

Alle deksler, alt vern og alle håndtak må være montert før maskinen startes. Påse at tennpluggetten og tenningskabelen er uskadede for å unngå fare for elektrisk støt.

Brukere av maskinen skal sørge for at ikke mennesker eller dyr kommer nærmere enn 15 meter under arbeidet. Hvis flere arbeider på samme sted, skal sikkerhetsavstanden være minst den doble trelengden, dog minst 15 meter.

Bruken av denne maskinen kan være regulert av nasjonal eller lokal lovgivning. Samsvar med oppgitt lovgivning.

Foreta en inspeksjon av hele maskinen før bruk. Se vedlikeholdsskjemaet.



ADVARSEL! Denne maskinen skaper et elektromagnetisk felt når den er i bruk. Dette feltet kan under visse omstendigheter forstyrre aktive eller passive medisinske implantater. For å redusere risikoen for alvorlig eller livstruende skade, anbefaler vi at personer med medisinske implantater rådfører seg med sin lege og produsenten av det medisinske implantatet før denne maskinen tas i bruk.



ADVARSEL! Å kjøre en motor i et innestengt eller dårlig ventilert rom kan forårsake dødsfall ved kveling eller karbonmonoksidforgiftning.



ADVARSEL! La aldri barn bruke eller oppholde seg i nærheten av maskinen. Ettersom maskinen er utstyrt med tilbakefjærende stoppekontakt og kan startes med lav hastighet og kraft på starthåndtaket, kan selv små barn under visse omstendigheter oppnå den kraft som trengs for å starte maskinen. Dette kan medføre risiko for alvorlig personskade. Ta derfor av tennpluggetten når maskinen ikke er under oppsikt.

Personlig verneutstyr

VIGTIG!

En ryddesag, buskrydder eller trimmer som brukes uforsiktig eller feilaktig, kan være et farlig redskap som kan forårsake alvorlige skader eller dødsfall for brukeren eller andre. Det er meget viktig at du leser og forstår innholdet i denne bruksanvisningen.

Ved all bruk av maskinen skal det brukes godkjent personlig verneutstyr. Personlig verneutstyr eliminerer ikke skaderisikoen, men det reduserer virkningen av en skade hvis ulykken skulle være ute. Be forhandleren om hjelp ved valg av utstyr.



ADVARSEL! Vær alltid oppmerksom på varselsignaler eller tilrop ved bruk av hørselsvern. Ta alltid av hørselsvernet så snart motoren er stanset.

HJELM

Vernehjelm dersom det kan foreligge fare for fallende gjenstander.



HØRSELSVERN

Hørselsvern med tilstrekkelig lyddempende virkning skal brukes.



ØYEVERN

Godkjent øyevern skal alltid brukes. Ved bruk av visir skal det også brukes godkjente vernebriller. Godkjente vernebriller er slike som tilfredsstill standard ANSI Z87.1 for USA eller EN 166 for EU-land.



GENERELLE SIKKERHETSINSTRUKSJONER

HANSKER

Hansker skal brukes ved behov, f eks ved montering av skjæreutstyr.



STØVLER

Bruk støvler med ståttupp og sklisikker såle



KLÆR

Klærne må være av materiale som tåler riving, unngå bruk av altfor vide klær som lett henger seg fast i kvister og grener. Bruk alltid kraftige langbukser. Ikke bruk smykker, kortbukser eller sandaler, og gå ikke barbert. Påse at håret ikke henger nedenfor skuldrene.

FØRSTEHJELPSUTSTYR

Førstehjelpsutstyr må alltid finnes for hånden.



Maskinens sikkerhetsutstyr

I dette avsnittet forklares hvilket sikkerhetsutstyr maskinen er utstyrt med, hvilken funksjon det har og hvordan man utfører kontroll og vedlikehold for å være sikker på at utstyret fungerer. Se kapitlet Hva er hva? for å se hvor disse delene er plassert på din maskin.

Maskinens levetid kan forkortes og risikoen for ulykker kan øke dersom vedlikehold av maskinen ikke utføres på riktig måte og dersom service og/eller reparasjoner ikke er fagmessig utført. Kontakt nærmeste serviceverksted dersom du trenger ytterligere opplysninger.

VIGTIG! All service og reparasjon av maskinen krever spesialutdanning. Dette gjelder særlig maskinens sikkerhetsutstyr. Hvis maskinen ikke består alle kontrollene som er oppgitt nedenfor, må du oppsøke et serviceverksted. Kjøp av våre produkter garanterer at du kan få utført en fagmessig reparasjon og service. Hvis maskinen ikke er kjøpt hos en av våre sericefaghandlere, så spør dem etter nærmeste serviceverksted.



ADVARSEL! Bruk aldri en maskin med defekt sikkerhetsutstyr. Maskinens sikkerhetsutstyr skal kontrolleres og vedlikeholdes som beskrevet i dette avsnittet. Hvis maskinen ikke består alle kontrollene, må serviceverksted oppsøkes for reparasjon.

Gassregulatorsperre

Gassregulatorsperren er konstruert for å hindre at gassregulatoren aktiveres ufrivillig. Når sperren (A) trykkes ned i håndtaket (= når man holder rundt håndtaket), frikoples gassregulatoren (B). Når grepet rundt håndtaket slippes, tilbakestilles både gassregulatoren og sperren til sin opprinnelige posisjon. Dette skjer via to returfjærsystemer som fungerer uavhengig av hverandre. Denne posisjonen innebærer at gassregulatoren automatisk låses på tomgang.

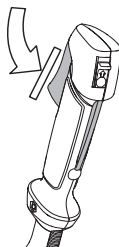

Kontroller at gassregulatoren er låst i tomgangsstilling når gassregulatorsperren er i sin utgangsposisjon.

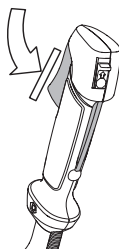

Trykk inn gassregulatorsperren og kontroller at den går tilbake til sin opprinnelige stilling når den slippes.

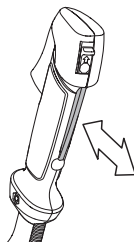

GENERELLE SIKKERHETSINSTRUKSJONER

Kontroller at gassregulatoren og gassregulatorsperren går lett og at returfjærsystemet fungerer.

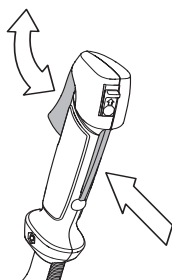

Se anvisninger under overskriften Start. Start maskinen og gi full gass. Slipp gassregulatoren og kontroller at skjæreutstyret stanser og at det blir stående stille. Hvis skjæreutstyret roterer når gassregulatoren står i tomgangsstilling må forgasserens tomgangsjustering kontrolleres. Se anvisninger under overskriften Vedlikehold.

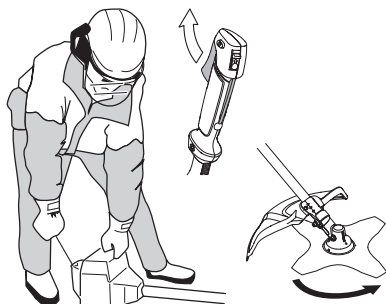

Stoppbryter

Stoppbryteren skal brukes for å slå av motoren.

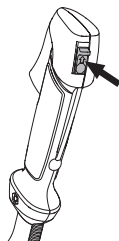

Start motoren og kontroller at motoren blir slått av når stoppbryteren føres til stoppstilling.

Vern for skjæreutstyr



Denne skjermen skal hindre at løse gjenstander slynges ut mot brukeren. Skjermen hindrer også brukeren i å komme i kontakt med skjæreutstyret.

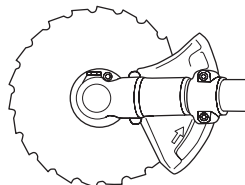
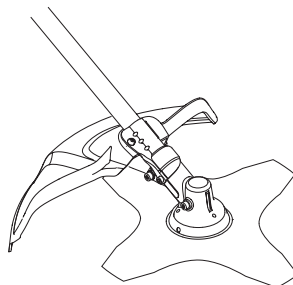

Kontroller at vernet er uskadd og fritt for sprekkdannelse. Skift vernet hvis det er blitt utsatt for slag eller har sprekker.

Bruk alltid anbefalt vern for det spesifikke skjæreutstyret. Se kapitlet Tekniske data.



ADVARSEL! Skjæreutstyr må ikke under noen omstendigheter brukes uten at godkjent beskyttelse er montert. Se kapitlet Tekniske data. Hvis feil eller defekt vern er montert, kan dette forårsake alvorlig personskade.

Avvibreringssystem



Din maskin er utstyrt med et avvibreringssystem som er konstruert for å gi en mest mulig vibrasjonsfri og behagelig bruk.

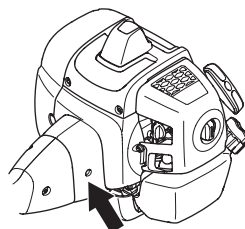

GENERELLE SIKKERHETSINSTRUKSJONER

Bruk av feil viklet trimmertråd eller av uskarpt eller feil skjæreutstyr (feil type eller feil filt, se anvisninger under Filing av blad) øker vibrasjonsnivået.

Maskinens avvibreringssystem reduserer overføringen av vibrasjoner mellom motorenhet/skjæreutstyr og maskinens håndtak.

Kontroller at avvibreringselementene er hele og fast forankret. Kontakt McCULLOCH-forhandleren for å skifte vibrasjonsdempesystemet. Besøk www.mcculloch.com.



ADVARSEL! Overeksponering for vibrasjoner kan føre til blodkar- eller nerveskader hos personer som har blodsirkulasjonsforstyrrelser. Oppsøk lege hvis du opplever fysiske symptomer som kan relateres til overeksponering for vibrasjoner. Eksempel på slike symptomer er dovnung, manglende følelse, "kiling", "stikk", smerte, manglende eller redusert styrke, forandringer i hudens farge eller overflate. Disse symptomene opptrer vanligvis i fingrer, hender eller håndledd. Risikoen kan øke ved lave temperaturer.

Hurtigtuløser

Foran finnes det en hurtigtuløser som er lett å komme til som sikkerhetstiltak dersom motoren tar fyr eller i annen situasjon der det gjelder å frigjøre seg fra maskinen og selen. Se anvisninger under Tilpassing av seil og ryddesag.

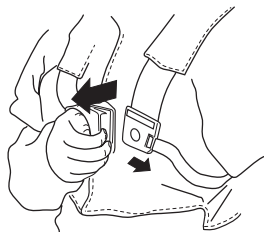

Kontroller at selens remmer er riktig plassert. Når selen og maskinen er justert, kontroller at selens hurtigtuløser fungerer.

Lyddemper



Lyddempere er konstruert for å gi et lydnivå som er så lavt som mulig, og for å lede avgassene fra motoren bort fra brukeren.

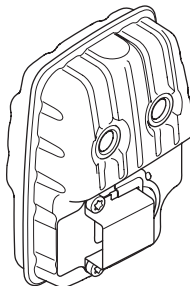

I land med varmt og tørt klima er skogbrannfaren stor. Vi har derfor utstyrt noen av lyddempermodellene med et såkalt gnistfangernett. Kontroller om lyddempere på din maskin har et slikt nett.

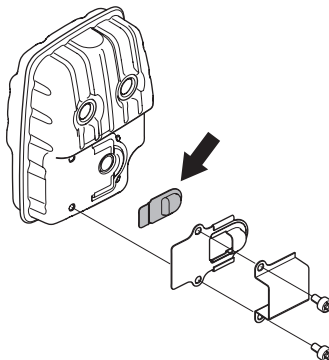

Hvis lyddempere i maskinen er utstyrt med gnistfangernett, må dette rengjøres regelmessig. Et tilstoppet nett fører til at motoren går varm med alvorlig motorskade som følge.

For lyddempere er det meget viktig at instruksjonene for kontroll, vedlikehold og service blir fulgt. Kontroller

GENERELLE SIKKERHETSINSTRUKSJONER

regelmessig at lydempere sitter fast i maskinen. Bruk aldri en maskin som har defekt lydemperer.

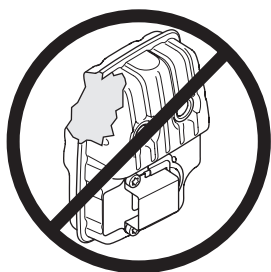

ADVARSEL! Lyddempere inneholder kjemikalier som kan være kreftfremkallende. Unngå kontakt med disse elementene dersom lydempere blir skadd.



ADVARSEL! Husk at: Motorens avgasser er varme og kan inneholde gnister som kan forårsake brann. Start derfor aldri maskinen innendørs eller i nærheten av lettantennelig materiale!

Låsemutter



For visse typer skjæreutstyr brukes låsemutter til festing.

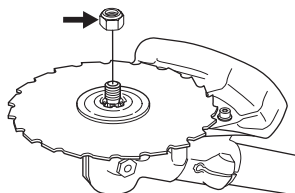

Trekk til mutteren mot skjæreutstyrets rotasjonsretning ved montering. Løse mutteren i skjæreutstyrets rotasjonsretning ved demontering. (OBS! Mutteren er venstregjengret.) Både når man løsner og når man trekker til mutterne på sagbladet er risikoen til stede at man skader seg på bladets tenner. Påse derfor at hånden befinner seg i ly av bladbeskyttelsen under dette arbeidet. Bruk alltid en pipenøkkel med tilstrekkelig langt skaft for å gjøre dette mulig. Pilen på bildet viser innenfor hvilket område pipenøkkel skal arbeide ved løsning/tiltrekking av mutteren.



Trekk til mutteren med klingemutternøkkelen.

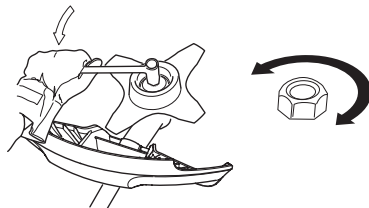

Skjæreutstyr

Dette avsnittet omhandler hvordan du ved korrekt vedlikehold og bruk av riktig type skjæreutstyr:

- Gjør maskinen mindre utsatt for kast.
- Oppnår maksimal skjæreytelse.
- Øker skjæreutstyrets levetid.

VIGTIG!

Bruk bare skjæreutstyr sammen med den skjermen vi anbefaler! Se kapitlet Tekniske data.

Følg skjæreutstyrets anvisninger for korrekt montering av trimmertråd og valg av riktig tråddiameter.

Hold klingens tenner godt og korrekt filt! Følg våre anbefalinger. Se også instruksjonen på klingens emballasje.

Hold korrekt viking! Følg våre instruksjoner og bruk anbefalt filmal.



ADVARSEL! Stans alltid motoren før du foretar arbeid på skjæreutstyret. Dette fortsetter å rotere også etter at gassregulatoren er sluppet. Kontroller at skjæreutstyret har stanset helt, og ta ledningen av tennpluggen før du begynner noe arbeid på det.



ADVARSEL! Feilaktig skjæreutstyr eller feil filing av klingene øker risikoen for kast.

Skjæreutstyr

Sagblad er beregnet på bruk ved saging av vedlignende treslag.

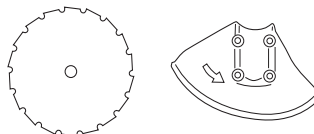

GENERELLE SIKKERHETSINSTRUKSJONER

Gressklinge og gresskniv er beregnet på bruk for rydding av grovere gress.

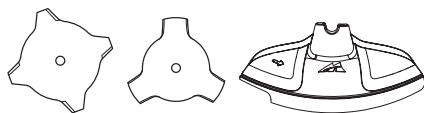

Trimmerhodet er beregnet på trimming av gress.

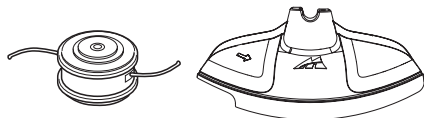

Grunnregler



Bruk bare skjæreutstyr sammen med den skjermen vi anbefaler! Se kapitlet Tekniske data.



Hold klingens tenner godt og korrekt fyll! Følg våre instruksjoner og bruk anbefalt filmal. En klinge som er fyll feil eller skadd øker risikoen for ulykker.

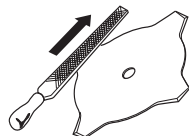

Hold korrekt vikking på sagklingen! Følg våre instruksjoner og bruk anbefalt vikkeverktøy. En feilaktig vikket sagklinge øker risikoen for fastlåsing og kast samt skader på sagklingen.

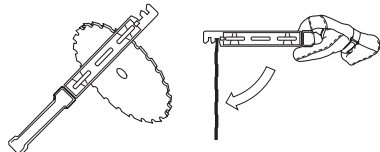

Kontroller skjæreutstyret med henblikk på skader og sprekkdannelse. Skadet skjæreutstyr må alltid skiftes.

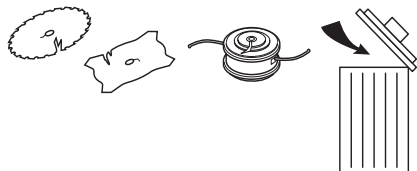

Filing av gresskniv og gressklinge



- Se skjæreutstyrets emballasje for korrekt filing. Klingen og kniven files med en enkelgradet flatfil.
- Fil alle eggene like mye for å beholde balansen.

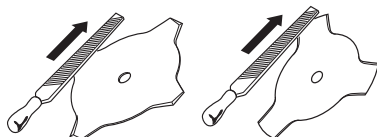

ADVARSEL! Kasser alltid et blad som er bøyd, skjevt, sprukket, revnet eller skadet på en eller annen måte. Forsøk aldri å rette ut et skjevt blad for ny bruk. Bruk bare foreskrevne originalblader.

Filing av sagblad



- Se skjæreutstyrets emballasje for korrekt filing.

Et korrekt fyllt sagblad er en forutsetning for effektivt arbeid, og for å unngå unødig slitasje på bladet og ryddesagen.



- Sørg for å ha god støtte for bladet når du files. Bruk en 5,5 mm rundfil sammen med filholder.

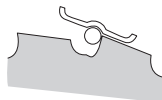

- Filevinkel 15°. Annenhver tann files mot høyre og annenhver tann mot venstre. Hvis bladet er skadet pga. saging i stein, kan det i unntakstilfeller være nødvendig å justere tennenes overside med flatfil.

GENERELLE SIKKERHETSINSTRUKSJONER

Dette gjøres i så fall før filing med rundfil. Filingen av oversiden må være lik på alle tennene.

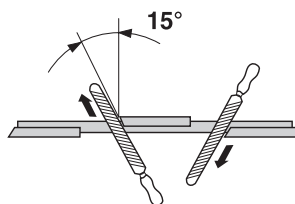

Juster vikkingen. Den skal være 1 mm.

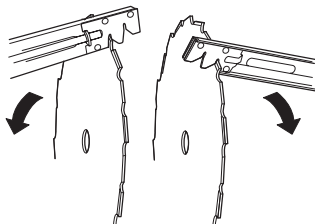

Trimmerhode

VIGTIG!

Pass alltid på at trimmertråden lindes hardt og jevnt rundt trommelen, ellers oppstår det helseskadelige vibrasjoner i maskinen.

- Bruk bare de trimmerhoder og trimmertråder som anbefales. De er utprøvd av produsenten for å passe til en viss motorstørrelse. Dette er spesielt viktig når et helautomatisk trimmerhode brukes. Bruk kun anbefalt skjæreutstyr. Se kapitlet Tekniske data.



- Generelt krever en mindre maskin små trimmerhoder og omvendt. Dette skyldes at ved avvirkning med trimmertråd må motoren slynge ut tråden radielt fra trimmerhodet samtidig som den må møte motstanden fra gresset.
- Trådens lengde er også viktig. En lengre tråd krever større motorstyrke enn en kort ved samme diameter på tråden.
- Se etter at kniven som sitter på trimmerdekselet er intakt. Den brukes til å skjære av tråden i riktig lengde.
- For å få lengre levetid på tråden, kan den legges i vann et par døgn. Tråden blir da seigere og holder lenger.

MONTERING

Montering av styre og gasshåndtak



- Monter styret i styreklemmen på akselen med fire skruer.

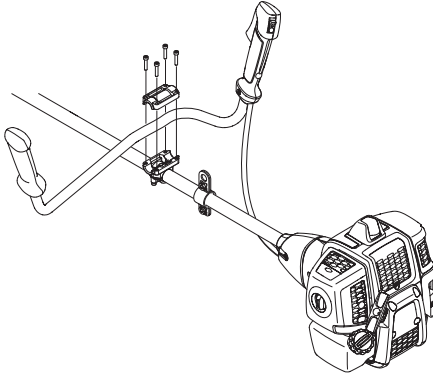

- Monter beskyttelseshylsen som vist i diagrammet.

Montering av klinge og trimmerhode



ADVARSEL!

Ved montering av skjæreutstyr er det ytterst viktig at holderen/støtteflensen havner riktig i kjøretstyrets sentrumshull. Feil montert skjæreutstyr kan forårsake alvorlig og/eller livsfarlig personskade.

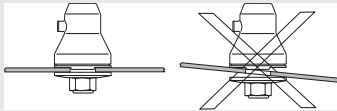

ADVARSEL! Skjæreutstyr må ikke under noen omstendigheter brukes uten at godkjent beskyttelse er montert. Se kapitlet Tekniske data. Hvis feil eller defekt vern er montert, kan dette forårsake alvorlig personskade.

VIGTIG! For å få lov til å bruke sag- eller gressblad må maskinen være utstyrt med korrekt styre, bladbeskyttelse og sele.

Montering av bladbeskyttelse, gressblad og gresskniv



- Klingevernet/kombivernet (A) hektes fast i festet på riggrøret og festes med 1 skruv (L). Bruk anbefalt bladbeskyttelse. Se kapitlet Tekniske data.

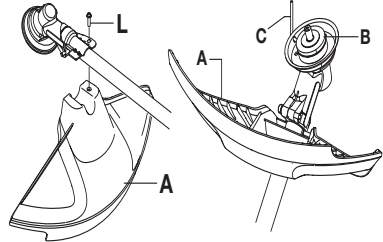

- Monter medbringeren (B) på den utgående akselen.
- Vri rundt klingeakselen til ett av hullene i medbringeren stemmer overens med tilsvarende hull i girhuset.
- Før låsepinnen (C) inn i hullet slik at akselen låses.
- Plasser klingens (D), støtteflensen (E) og støttekoppen (F) på den utgående akselen.
- Monter mutteren (G). Mutteren trekkes til med et moment på 35-50 Nm (3,5-5 kpm). Bruk pipenøkkelen i verktøysettet. Hold i nøkkelsens skaft så nær bladbeskyttelsen som mulig. Mutteren trekkes til når nøkkelen føres mot rotasjonsretningen (OBS! ventstregjengen).

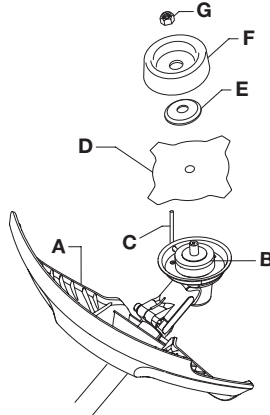

MONTERING

Montering av trimmerbeskyttelse og trimmerhode



- Monter trimmerskjerm (A) til arbeid med trimmerhode.

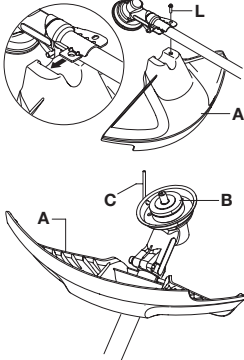

- Trimmerskjermen/kombivernet hektes på festet på riggrøret og festes med 1 skrue (L).
- Monter medbringeren (B) på den utgående akselen.

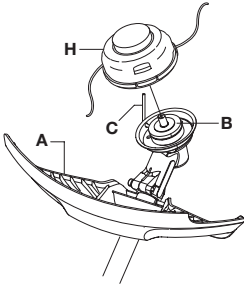

- Vri rundt klingeakselen til ett av hullene i medbringeren stemmer overens med tilsvarende hull i girhuset.
- Før låsepinnen (C) inn i hullet slik at akselen låses.
- Skru på trimmerhodet/plastknivene (H) mot urviseren.

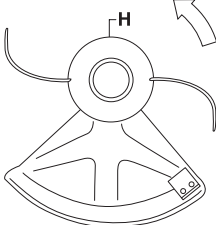

- Demontering skjer i omvendt rekkefølge.

Montering av bladbeskyttelse og sagblad

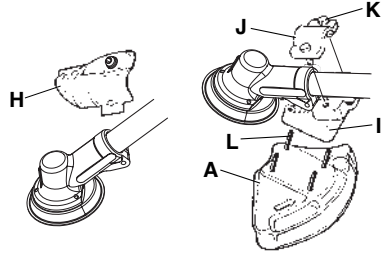
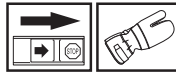

- Demonter festeplaten (H). Monter adapteren (I) og beslaget (J) med de to skruene (K) som vist på bildet. Bladbeskyttelsen (A) monteres med 4 skrue (L) mot adapteren som vist på bildet.

OBS! Bruk alltid anbefalt vern for det spesifikke skjæreutstyret. Se kapitlet Tekniske data.

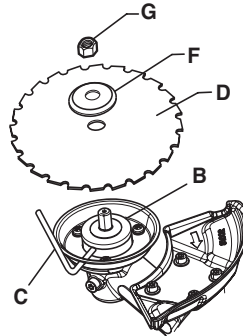

- Monter medbringeren (B) på den utgående akselen.
- Vri rundt klingeakselen til ett av hullene i medbringeren stemmer overens med tilsvarende hull i girhuset.
- Før låsepinnen (C) inn i hullet slik at akselen låses.
- Plasser bladet (D) og støtteflensen (F) på den utgående akselen.
- Monter mutteren (G). Mutteren trekkes til med et moment på 35-50 Nm (3,5-5 kpm). Bruk pipenøkkelen i verktøysettet. Hold i nøkkelens skaft så nær bladbeskyttelsen som mulig. Mutteren trekkes til når

MONTERING

nøkkelen føres mot rotasjonsretningen (OBS! venstretrijenget).

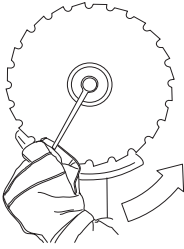

- Både når man løsner og når man trekker til mutterne på sagbladet er risikoen til stede at man skader seg på bladets tenner. Påse derfor at hånden befinner seg i ly av bladbeskyttelsen under dette arbeidet. Bruk alltid en pipenøkkel med tilstrekkelig langt skaft for å gjøre dette mulig. Pilen på bildet viser innenfor hvilket område pipenøkkel skal arbeide ved løsning/tiltrekking av mutteren.

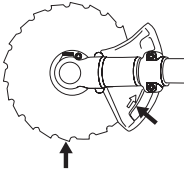

Montere transportbeskyttelsen



Fest transportdekslet på klingens som vist.

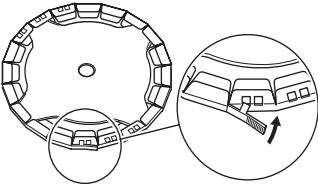

Tilpassing av sele og ryddesag



ADVARSEL! Ved arbeid med ryddesag må den alltid hektes fast i selen. Ellers kan du ikke manøvrere ryddesagen sikkert, og dette kan føre til skader på deg selv eller andre. Bruk aldri en sele med feil på hurtigutløseren.

Hurtigutløser

Foran sitter det en lett tilgjengelig hurtigutløser. Bruk den dersom motoren begynner å brenne eller i en annen

nødsituasjon der det er viktig at man raskt kommer løs fra sele og maskin.

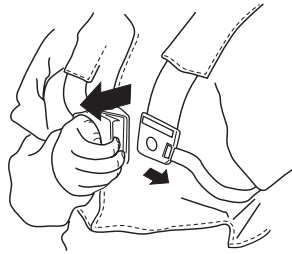

Jevn skulderbelastning

En godt tilpasset sele og maskin letter arbeidet betydelig. Juster selen for beste arbeidsstilling. Spenn sideremmene slik at tyngden blir jevnt fordelt på begge skuldrene.



Riktig høyde

Juster skulderremmen slik at skjærestyret er parallelt med bakken.



Riktig balanse

La skjærestyret hvile lett mot bakken. Flytt opphengshempen for å få riktig balanse på ryddesagen.



BRENNSTOFFHÅNDTERING

Brennstoffsikkerhet

Start aldri maskinen:

- 1 Hvis du har sølt brennstoff på den. Tørk opp alt søl og la bensinrestene fordampe.
- 2 Hvis du har sølt brennstoff på deg selv eller klærne dine, skift klær. Vask de kroppsdelene som har vært i kontakt med brennstoff. Bruk såpe og vann.
- 3 Hvis maskinen lekker brennstoff. Kontroller regelmessig med tanke på lekkasje fra tanklokk og brennstoffledninger.

Transport og oppbevaring

- Oppbevar og transporter maskin og brennstoff slik at det ikke er fare for at en eventuell lekkasje og damp kommer i kontakt med gnister eller åpen ild, for eksempel fra el-maskiner, el-motorer, elektriske kontakter/strømbrytere, eller varmekjeler.
- Ved oppbevaring og transport av brennstoff må det brukes canner som er spesielt beregnet og godkjent for formålet.
- Ved lengre tids oppbevaring av maskinen skal brennstoftanken tømmes. Hør med nærmeste bensinstasjon hvor du kan bli kvitt overflødig brennstoff.
- Påse at maskinen er ordentlig rengjort og at fullstendig service er utført før langtids oppbevaring.
- Skjæreutstyrets transportbeskyttelse skal alltid være montert under transport eller oppbevaring av maskinen.
- Sikre maskinen under transport.
- For å unngå ufrivillig start av motoren, skal alltid tennpluggetten tas av ved langtidslagring, hvis maskinen ikke er under tilsyn og ved alle servicetiltak som forekommer.



ADVARSEL! Vær forsiktig ved håndtering av brennstoff. Husk brann-, eksplosjons- og innåndingsfare.

Brennstoff

OBS! Maskinen er utstyrt med en totaktsmotor, og må alltid kjøres på en blanding av bensin og totaktsolje. For å sikre riktig blandingsforhold, er det viktig at oljemengden som skal blandes måles nøyaktig. Ved blanding av små mengder brennstoff vil selv små feil i oljemengden virke kraftig inn på blandingsforholdet.



ADVARSEL! Bensin og bensindamp er svært brannfarlig og kan gi alvorlige skader ved innånding og hudkontakt. Vær derfor forsiktig ved håndtering av bensin og sørg for god ventilasjon ved bensinhåndtering.

Bensin



OBS! Bruk alltid oljeblandet kvalitetsbensin med minst 90 oktan (RON). Hvis maskinen din er utstyrt med katalysator (se kapitlet Tekniske data) skal det alltid brukes blyfri oljeblandet kvalitetsbensin. En blyholdig bensin ødelegger katalysatoren.

Der miljøtilpasset bensin, såkalt alkylatbensin, er tilgjengelig, skal slik brukes.



Drivstoff med etanolblanding E10 kan brukes (maks. 10 % etanolblanding). Bruk av høyere etanolblandinger enn E10 gjør drivstoffblandingen mager, noe som kan føre til motorskade.

- Anbefalt laveste oktantal er 90 (RON). Hvis man kjører motoren med bensin med lavere oktantal enn 90, kan det oppstå såkalt banking. Dette medfører økt motortemperatur, som kan resultere i alvorlige motorhavarier.
- Ved arbeid med kontinuerlig høye turtall anbefales høyere oktantal.

Totaktsolje

- For beste resultat og yteevne, bruk Universal, Universal powered by McCULLOCH totakts motorolje som er lagd spesielt for våre luftkjølte totaktsmotorer.
- Bruk aldri totaktsolje beregnet til vannkjølte påhengsmotorer, såkalt outboardoil (med betegnelsen TCW).
- Bruk aldri olje beregnet på firetaktsmotorer.
- Lav oljekvalitet eller for fet olje/bensinblanding kan svekke katalysatorens funksjon og forkorte dens levetid.
- Blandingsforhold

1:50 (2 %) med Universal, Universal powered by McCULLOCH totaktsolje.

1:33 (3 %) med andre oljer lags for luftkjølte totaktsmotorer klassifisert for JASO FB/ISO EGB.

Bensin, liter	Totaktsolje, liter	
	2% (1:50)	3% (1:33)
5	0,10	0,15
10	0,20	0,30
15	0,30	0,45
20	0,40	0,60

BRENNSTOFFHÅNDTERING

Blanding

- Bensin og olje må alltid blandes i en ren beholder som er godkjent for bensin.
- Begynn alltid med å helle i halvparten av bensinen som skal blandes. Hell deretter i hele oljemengden. Bland (rist) brennstoffblandingen. Fyll på resten av bensinen.
- Bland (rist) brennstoffblandingen omhyggelig før den fylles over på maskinens brennstofftank.

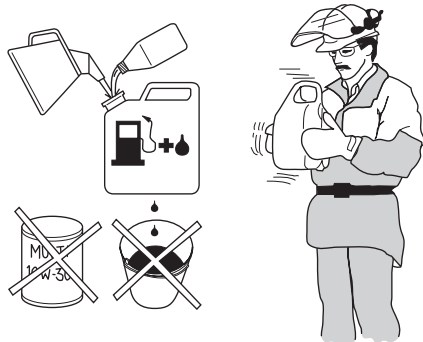

- Bland ikke drivstoff for mer enn maks. 1 måneds behov.
- Hvis maskinen ikke brukes over en lengre periode, skal brennstofftanken tømmes og rengjøres.

Fylling av brennstoff



ADVARSEL! Følgende forholdsregler reduserer brannfaren:

Bland og fyll på drivstoff utendørs, et sted der det ikke finnes gnister eller flammer.

Det må ikke røykes eller plasseres varme objekter i nærheten av brennstoffet.

Fyll aldri brennstoff med motoren i gang.

Stans motoren og la den avkjøles noen minutter før brennstoff fylles på.

Åpne tanklokket sakte ved påfylling av brennstoff slik at et eventuelt overtrykk forsvinner sakte.

Trekk tanklokket godt til etter bruk.

Flytt alltid maskinen bort fra stedet der drivstoff er påfylt, før maskinen startes.

- Bruk bensinkanne med overfyllingsbeskyttelse.
- Hvis du har sølt brennstoff på den. Tørk opp alt søl og la bensinrestene fordampe.
- Tørk rent rundt tanklokket. Forurensninger i tankene fører til driftsforstyrrelser.
- Påse at brennstoffet er godt blandet ved å riste beholderen før tanken fylles.

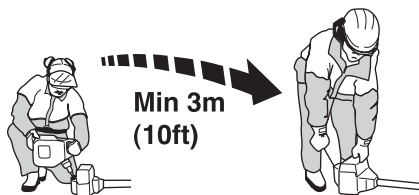

START OG STOPP

Kontroll før start



- Kontroller at det ikke har oppstått sprekker i bunnen av tennene eller ved sentrumshullet i klingen. Den vanligste årsaken til sprekkdannelse er at det har oppstått skarpe hjørner i bunnen av tennene ved filing, eller at klingen er brukt med sløve tenner. Klingen må skiftes hvis det oppdages sprekker.

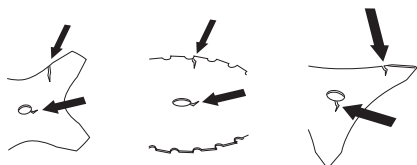

- Kontroller at det ikke har oppstått sprekker i støtteflensen på grunn av slitasje eller for hard tiltrekking. Støtteflensen må skiftes hvis det oppdages sprekker.

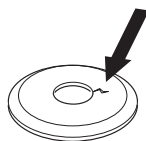

- Se etter at låsemutteren ikke mister sin låsekraft. Mutterlåsing skal ha et låsemoment på minst 1,5 Nm. Mutterens tiltrekningsmoment skal være 35-50 Nm.



- Kontroller at klingevernet er uskadd og fri for sprekkdannelser. Skift klingebeskyttelsen hvis den er blitt utsatt for slag eller har sprekker.

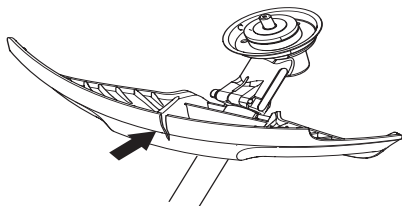

- Kontroller trimmerhodet og trimmerskjermen slik at de er uten skader og fri for sprekkdannelser. Bytt

trimmerhode eller trimmerskjerm hvis de er blitt utsatt for slag eller har sprekker.

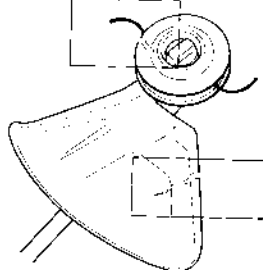

- Bruk aldri maskinen uten vern eller med defekt vern.
- Samtlige deksler skal være korrekt montert og uten feil før maskinen startes.

Start og stopp



ADVARSEL! Start aldri maskinen hvis ikke komplett koplingsdeksel med riggrør er montert, ellers kan koplingen løsne og forårsake personskader.

Flytt alltid maskinen bort fra stedet der drivstoff er påfylt, før maskinen startes. Plasser maskinen på et fast underlag. Pass på at skjæreutstyret ikke kan hekte seg opp i noe.

Sørg for at ikke uvedkommende oppholder seg i arbeidsområdet, da det ellers er fare for alvorlige personskader. Sikkerhetsavstanden er 15 meter.

Start



Tenning: Still stoppbryteren i startstilling.

Choke:

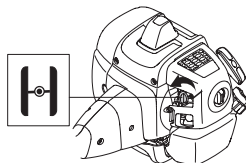

Still chokehendelen i choke-stilling.

START OG STOPP

Brennstoffpumpe:

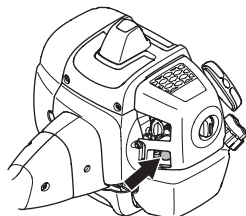

Trykk på brennstoffpumpens gummiblære gjentatte ganger til brennstoff begynner å fylle blæren. Blæren behøver ikke å fylles helt.



ADVARSEL! Når motoren startes med choken i choke- eller startgassstilling, begynner skjæreutstyret å rotere umiddelbart.

Trykk maskinkroppen mot bakken med venstre hånd (OBS! Ikke med foten!). Ta tak i starthåndtaket med høyre hånd og dra langsamt ut startsnoren til du merker motstand (starthakene griper inn) og trekk deretter raskt og kraftig til. **Surr aldri startlinen rundt hånden.**

Tilbakestill choken straks motoren tenner, og gjør nye startforsøk til motoren starter. Når motoren starter, gi raskt full gass, så koples startgassen ut automatisk.

OBS! Dra ikke startsnoren helt ut og slipp heller ikke håndtaket fra helt utdratt stilling. Dette kan skade maskinen.



OBS! Ikke plasser noen del av kroppen på den markerte flaten. Berøring kan medføre brannskader på huden eller elektrisk støt dersom tennpluggheten er defekt. Bruk alltid hansker. Bruk aldri en maskin med defekt tennplugghette.

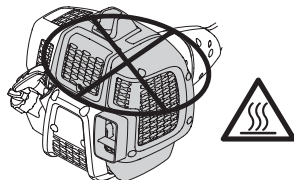

Stopp



Motoren stanses ved at tenningen slås av.

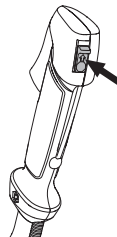

OBS! Motoren stanses ved at tenningen slås av.

ARBEIDSTEKNIKK

Generelle arbeidsinstruksjoner

VIGTIG!

Dette avsnittet behandler grunnleggende sikkerhetsregler for arbeid med ryddesag og gresstrimmer.

Når du kommer ut for en situasjon som gjør deg usikker på fortsatt bruk, skal du rådføre deg med en ekspert. Henvend deg til din forhandler eller ditt serviceverksted.

Unngå all bruk som du ikke føler deg kvalifisert til!

Før bruk må du forstå forskjellen mellom skogsrydding, gressrydding og gresstrimming.

Grunnleggende sikkerhetsregler



- 1 Pass på omgivelsene:
 - For å være sikker på at ikke mennesker, dyr eller annet kan påvirke din kontroll over maskinen.
 - For å sikre at ikke mennesker, dyr eller annet risikerer å komme i kontakt med skjæreutstyret eller løse gjenstander som slynges i vei av skjæreutstyret.
 - OBS! Bruk aldri maskinen uten mulighet til å kunne påkalle hjelp ved en ulykke.
- 2 Inspiser arbeidsområdet. Fjern alle løse gjenstander som steiner, knust glass, spikre, ståltråd, snorer med mer som kan slynges av sted eller vikle seg inn i skjæreutstyret.
- 3 Unngå bruk i dårlig vær. Slik som tett tåke, kraftig regn, sterk vind, kraftig kulde osv. Å arbeide i dårlig vær er slitsomt og kan skape farlige omstendigheter, for eksempel glatt underlag, påvirkning av treets fallretning osv.
- 4 Sørg for at du kan gå og stå sikkert. Se etter eventuelle hinder ved uventet forflytting (røtter, steiner, greiner, groper, forhøyninger osv). Vær meget forsiktig ved arbeid i skrånende terreng.



- 5 Vær ytterst forsiktig ved saging i trær som står i spenn. Et spent tre kan både før og etter gjennomsaging sprette tilbake til normalstilling. Feil plassering av deg og sagskåret kan føre til at treet treffer deg eller

maskinen slik at du mister kontrollen. I begge tilfeller kan det medføre alvorlig personskade.



- 6 Ha god balanse og sikkert fotfeste. Ikke strekk deg for langt. Hold alltid føttene på bakken og en balansert stilling.
- 7 Koble maskinen til opphengsringen på selen. Bruk alltid begge hender for å holde i maskinen. Hold maskinen på høyre side av kroppen. Hold alle deler av kroppen borte fra varme overflater. Hold alle deler av kroppen borte fra det roterende klippeutstyret.



- 8 Ha skjæreutstyret under midjehøyde.
- 9 Ved flytting skal motoren slås av. Ved lengre forflyttinger skal transportbeskyttelsen brukes.
- 10 Sett aldri maskinen ned med motoren i gang uten at du har den under oppsikt.

Ryddingens ABC

- Bruk alltid riktig utstyr.
- Ha alltid riktig innstilt utstyr.
- Følg sikkerhetsforskriftene.
- Organiser arbeidet fornuftig.
- Ha alltid fullt turtall på bladet når du setter an.
- Bruk alltid godt slipte blader.
- Unngå saging i stein.
- Styr fallretningen (utnytt vinden).

ARBEIDSTEKNIKK



ADVARSEL! Verken brukeren av maskinen eller noen andre må forsøke å trekke vekk det ryddede materialet mens motoren eller skjæreutstyret roterer, da dette kan føre til alvorlige skader.

Stans motoren og skjæreutstyret før du tar bort materiale som har klistet seg rundt klingeakselen, da det ellers er fare for skader. Vinkelgiret kan være varmt en stund under og etter bruk. Det er risiko for brannskade ved berøring.



ADVARSEL! Se opp for gjenstander som slynges ut. Bruk alltid godkjent øyevern. Bøy deg aldri over skjæreutstyrets vern. Steiner, skrot o.l. kan kastes opp i øynene og forårsake blindhet eller alvorlige skader.

Hold uvedkommende på avstand. Barn, dyr, tilskuere og medhjelpere skal befinne seg utenfor sikkerhetssonen på 15 m. Stans maskinen umiddelbart hvis noen nærmer seg. Sving aldri maskinen rundt uten først å ha kontrollert bakover at ingen befinner seg innenfor sikkerhetssonen.



ADVARSEL! Av og til fester det seg grener eller gress mellom vern og skjæreutstyr. Stans alltid motoren ved rengjøring.

Arbeidsmetoder



ADVARSEL! Maskiner utstyrt med sagklinge eller gressklinge kan kastes kraftig til siden hvis klingene kommer i kontakt med en fast gjenstand. Dette kalles klinge kast. Et klinge kast kan være kraftig nok til å gjøre at maskinen og/eller brukeren presses den ene eller andre veien og eventuelt mister kontrollen over maskinen. Klingekast kan forekomme uten forvarsel hvis maskinen kjører seg fast. Sannsynligheten for klinge kast er større på steder der det er vanskelig å se materialet som skjæres/klippes.

Unngå å sage i skjæreområdet mellom klokken 12 og 3 på bladet. På grunn av bladets rotasjonshastighet kan kast inntruffe nettopp i dette området på bladet når man setter an på grovere stammer.

- Før ryddingen påbegynnes, kontrolleres arbeidsområdet, hvordan terrenget er, bakkens helling, om det er steinete, fullt av groper osv.
- Begynn deretter i den enden av området som er lettest, og få en god start på ryddingen.

- Arbeid systematisk frem og tilbake, tvers over arbeidsområdet, og rydd i en arbeidsbredde på ca. 4-5 m hver gang. Da utnyttes maskinens fulle rekkevidde til begge kanter, og brukeren får et lettere og mer variert arbeidsområde å arbeide gjennom.

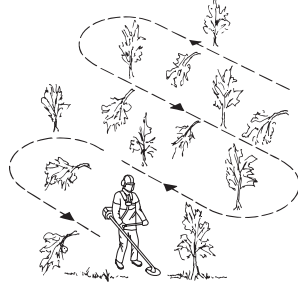

- Gå ca. 75 m i hver arbeidsgang. Flytt brennstofflageret etter hvert som arbeidet skrider frem.
- I skrånende terreng bør man gå vinkelrett på hellingen. Det er mye lettere å gå på tvers i en skråning enn opp og ned.
- Arbeidet bør legges opp slik at man slipper å gå over diker eller andre hindringer i terrenget. Ta også hensyn til de rådende vindforhold slik at de ryddede stammene faller ut i det området som allerede er ryddet.



Skogsrydding med sagblad



- Når man setter an på grovere stammer, øker faren for kast. Unngå derfor å sage i skjæreområdet mellom klokken 12 og 3.

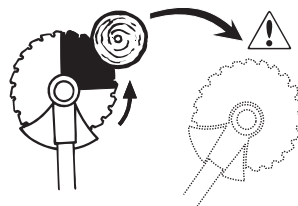

ARBEIDSTEKNIKK

- For å felle mot venstre, skal treetts nedre del føres mot høyre. Vipp bladet og før det med en bestemt bevegelse på skrå nedover mot høyre. Trykk samtidig mot stammen med bladbeskyttelsen. Sett an bladet mellom klokken 3 og 5. Gi full gass på bladet før det settes an.

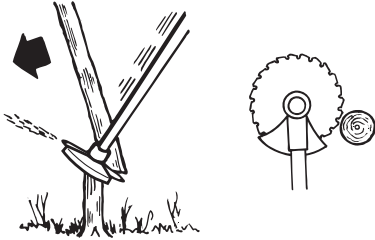

- For å felle mot høyre, skal treetts nedre del føres mot venstre. Vipp bladet og før det skrått oppover mot høyre. Sett an mellom klokken 3 og 5 slik at bladets rotasjonsretning fører den nedre delen av treet mot venstre.

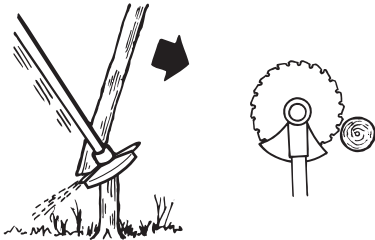

- For å felle treet fremover, skal treetts nedre del trekkes bakover. Trekk bladet bakover med en rask og bestemt bevegelse.

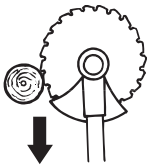

- Grovvere stammer, dvs. stammer hvor det er nødvendig å sette an, må sages fra to retninger. Bedøm først stammens fallretning. Sett først an på fallsiden. Sag deretter i stammen fra den andre siden til den faller. Matetrykket tilpasses med hensyn til stammens grovhet og treslagets hardhet. Tynnere

stammer krever hardere mating, mens grovere stammer krever lettere mating.

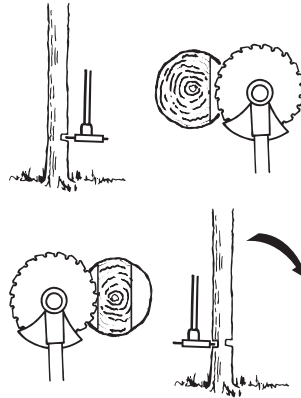

- Hvis stammene står svært tett, må ganghastigheten tilpasses dette.
- Hvis bladet kjører seg fast i en stamme, forsøk aldri å rykke løs maskinen. I så fall kan bladet, vinkelgiret, riggrøret eller styret bli ødelagt. Slipp håndtakene, ta tak i riggrøret med begge hendene og dra maskinen langsomt løs.

Buskrydding med sagblad



- Tynnere stammer og kratt meies ned. Arbeid med pendlende sagebevegelser i sideretningen.
- Forsøk å kappe flere stammer i samme sagebevegelse.
- Ved tette løvbusker, rydd først rundt busken. Begynn med å sage høye stubber i utkanten av busken for å unngå at sagen setter seg fast. Kapp deretter stubbene til ønsket høyde. Forsøk så å komme inn med bladet og sage fra buskens sentrum. Hvis det er vanskelig å komme til, kapp høyere stubber og la stammene falle ned. Da reduseres faren for at sagen setter seg fast.

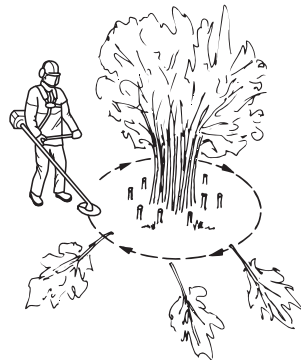

ARBEIDSTEKNIKK

Gressrydding med gressklinge



- Gressklinger og gresskniver må ikke brukes på treaktige stammer.
- Til alle typer av høyt eller kraftig gress brukes gressklinge.
- Gresset meies ned med pendlende bevegelser til sidene, der bevegelse fra høyre til venstre er ryddemomentet og bevegelse fra venstre til høyre er returbevegelsen. La klingene arbeide med venstre side (mellom klokken 8 og 12).

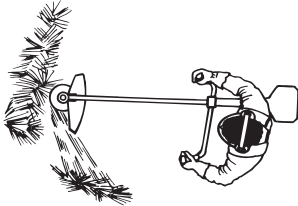

- Hvis klingene vippes noe mot venstre ved gressrydding, samles gresset i en streng som gjør oppsamlingen lettere f.eks. ved raking.
- Forsøk å arbeide rytmisk. Stå støtt med føttene fra hverandre. Flytt deg forover etter returbevegelsen og still deg støtt igjen.
- La støttekoppen ligge lett an mot bakken. Den skal beskytte klingene mot å gå i bakken.
- Reduser faren for at materiale setter seg fast rundt klingene ved å følge disse reglene:
1Arbeid alltid med full gass.
2Unngå det nyklippede materialet under returbevegelsen.
- Stans motoren, løsne selen og plasser maskinen på bakken før du samler sammen det avvikrede materialet.

Gresstrimming med trimmerhode



Trimming

- Hold trimmerhodet like over bakken og vipp det lett. Det er enden av tråden som utfører arbeidet. La tråden arbeide i sin egen takt. Press aldri tråden inn i materialet som skal fjernes.



- Tråden fjerner lett gress og ugress inntil vegger, gjerder, trær og rabatter, men den kan også skade ømtålig bark på trær og busker, og skade gjerdestolper.

- Unngå skader på vegetasjonen ved å korte ned tråden til 10-12 cm og redusere turtallet.

Renskraping

- Skrapeteknikken fjerner all uønsket vegetasjon. Hold trimmerhodet like over bakken og vipp det lett. La enden av tråden slå mot bakken rundt trær, stolper, statuer og liknende. OBS! Denne teknikken øker slitasten på tråden.

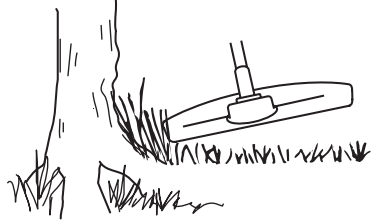

- Tråden slites fortere og må mates frem oftere ved arbeid mot steiner, murstein, betong, metallgjerder osv. enn ved kontakt med trær og tregjerder.
- Ved trimming og skraping må du bruke mindre enn full gass (80%) for at tråden skal holde lengre og trimmerhodet slites mindre.

Klipping

- Trimmeren er ideell til å slå gresset på steder hvor det er vanskelig å komme til med en vanlig gressklipper. Hold tråden parallelt med bakken ved klipping. Unngå å trykke ned trimmerhodet mot bakken, ellersom dette kan skade plenen og redskapet.

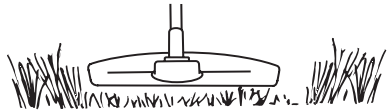

- Unngå å la trimmerhodet komme i stadig kontakt med marken under normal klipping. Slik stadig kontakt kan føre til skader og slitasje på trimmerhodet.

Feiing

- Vifteeffekten til den roterende tråden kan brukes til hurtig og enkel rengjøring. Hold tråden parallelt med og over de flatene som skal feies, og før redskapet fram og tilbake.

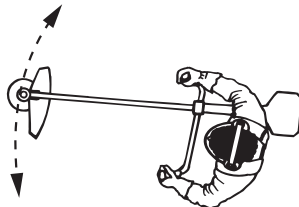

- Ved klipping og feiing bør du bruke full gass for å få et godt resultat.

VEDLIKEHOLD

Forgasser

Tomgangsjustering (T)

Kontroller at luftfilteret er rent. Når tomgangen er korrekt innstilt, skal ikke skjæreutstyret rotere. Hvis det kreves justering, stenges T-skruen (med urviseren) med motoren i gang til skjæreutstyret begynner å rotere. Åpne (mot urviseren) skruen til skjæreutstyret stanser. Tomgangsturtallet er korrekt innstilt når motoren går jevnt i alle posisjoner med god margin til det turtallet hvor skjæreutstyret begynner å rotere.

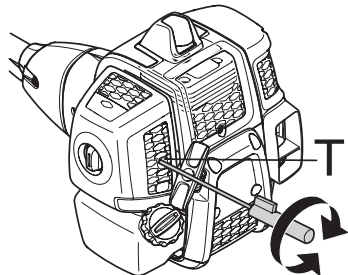

Anbefalt tomgangsturtall: Se kapitlet Tekniske data.



ADVARSEL! Hvis tomgangsturtallet ikke kan justeres slik at skjæreutstyret står stille, kontakt din forhandler/serviceverksted. Bruk ikke maskinen før den er korrekt innstilt eller reparert.

Lyddemper



OBS! Enkelte lydempere er utstyrt med katalysator. Se kapitlet Tekniske data for å få greie på om din maskin har katalysator.

Lyddemperen er utformet for å dempe lydnivået og for å lede avgassene bort fra brukeren. Avgassene er varme og kan inneholde gnister som kan forårsake brann hvis gassene rettes mot et tørt og brennbart materiale.

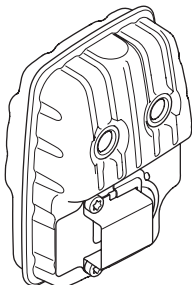

Noen lydempere er utstyrt med et spesielt gnistfangernett. Hvis maskinen er utstyrt med en slik

lyddemper, bør nettet rengjøres en gang i uken. Dette gjøres enklest med en stålborste.

På lydempere uten katalysator bør nettet rengjøres og eventuelt byttes en gang pr. uke. På katalysatorlyddempere skal nettet kontrolleres og eventuelt rengjøres en gang pr. måned. **Ved ev. skader på nettet skal det skiftes ut.**

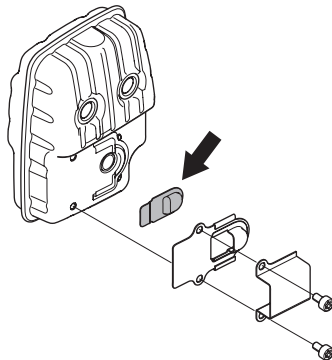

Hvis nettet ofte er tettet igjen, kan dette være et tegn på at katalysatorens funksjon er nedsatt. Kontakt din forhandler for kontroll. Maskinen overoppheves hvis nettet er tett, med skader på sylindere og stempel som følge.

OBS! Bruk aldri maskinen med en lyddemper som er i dårlig stand.



ADVARSEL! Katalysatorlyddemperen blir meget varm både under bruk og etter stopp. Dette gjelder også tomgangskjøring. Berøring kan gi brannskader på huden. Vær oppmerksom på brannfaren!

Kjølesystem

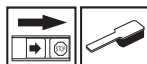

For å oppnå lavest mulig driftstemperatur er maskinen utstyrt med et kjølesystem.

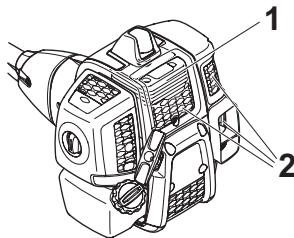

Kjølesystemet består av:

- 1 Kjøleflenser på sylindren.
- 2 Luftinntak.

VEDLIKEHOLD

Rengjør kjølesystemet med en børste en gang i uken, ved vanskelige forhold oftere. Et tilsmusset eller tett kjølesystem fører til at maskinen overoppheites, noe som forårsaker skader på sylinder og stempel.

Luftfilter



Luftfilteret må rengjøres regelmessig for støv og smuss for å unngå:

- Forgasserforstyrrelser
- Startproblemer
- Dårligere effekt
- Unødvendig slitasje på motorens deler.
- Unormalt høyt brennstofforbruk.

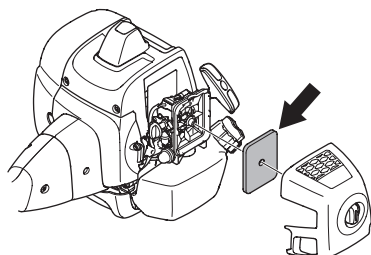

Rengjør luftfilteret etter 25 timers drift, oftere hvis maskinen brukes under forhold med usedvanlig mye støv.

Rengjøring av luftfilteret

Demonter luftfilterdekslet og ta av filteret. Blås rent med trykkluft.

Et filter som har vært mye brukt kan aldri bli fullstendig rent. Derfor må det skiftes med jevne mellomrom. **Et skadet luftfilter må alltid skiftes.**

Bensinfilter

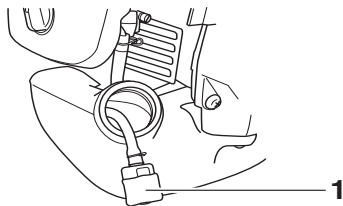

1 Bensinfilter

Hvis motoren ikke får tilstrekkelig drivstofftilførsel, kontrollerer du om tankklokket eller drivstoffilteret er tilstoppet.

Vinkelgir



Vinkelgiret leveres fra fabrikk med en passende mengde fett. Før maskinen tas i bruk bør man likevel kontrollere at giret er 3/4 fylt med fett. Bruk HUSQVARNA spesialfett.

Smøremiddelet i girhuset trenger normalt ikke fornyes bortsett fra ved eventuelle reparasjoner.

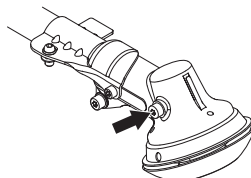

Tennplugg



Tennpluggens stand påvirkes av:

- Feil innstilt forgasser.
- En feilaktig oljeblanding i brenselet (for mye, eller feilaktig olje).
- Tilsmusset luftfilter.

Disse faktorene gir belegg på tennpluggenes elektroder og kan forårsake driftsforstyrrelser og startvansker.

Hvis maskinens effekt er for lav, maskinen er vanskelig å starte eller tomgangen er urolig: kontroller alltid tennpluggen først før andre tiltak iverksettes. Hvis tennpluggen har mye belegg, rengjøres den, og kontroller samtidig at elektrodeavstanden er 0,9-1,0 mm. Tennpluggen bør skiftes etter omtrent en måneds drift eller om nødvendig tidligere.

0,9 - 1,0 mm

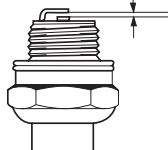

OBS! Bruk alltid anbefalt type tennplugg! Feil tennplugg kan ødelegge stempel/sylinder. Påse at tennpluggen har såkalt radiostøyfilter.

VEDLIKEHOLD

Vedlikeholdsskjema

Under følger en liste over det vedlikehold som skal utføres på maskinen. De fleste av punktene er beskrevet i avsnittet Vedlikehold. Brukeren må kun utføre det vedlikeholds- og servicearbeidet som beskrives i denne bruksanvisningen. Mer omfattende inngrep skal utføres av et autorisert serviceverksted.

Vedlikehold	Daglig ettersyn	Ukentlig ettersyn	Månedlig ettersyn
Rengjør maskinen utvendig.	X		
Kontroller at selen er uskadd.	X		
Kontroller at gassregulatorsperren og gassregulatoren fungerer sikkert.	X		
Kontroller at håndtaket og styret er hele og sitter ordentlig fast.	X		
Kontroller at stoppbryteren fungerer.	X		
Kontroller at skjæreutstyret ikke roterer på tomgang.	X		
Rengjør luftfilteret. Skift om nødvendig.	X		
Kontroller at vernet er uskadd og fritt for sprekke-dannelser. Skift vernet hvis det er blitt utsatt for slag eller har sprekker.	X		
Kontroller at klingene er godt sentrert, skarpe og uten sprekker. En usentrert klinge forårsaker vibrasjoner som kan føre til skader på maskinen.	X		
Kontroller at trimmerhodet er uskadd og uten sprekker. Skift trimmerhodet om nødvendig.	X		
Kontroller at skjæreutstyrets låsemutter er trukket ordentlig til.	X		
Kontroller at klingens transportbeskyttelse er hel, og at den kan settes fast ordentlig.	X		
Kontroller at skruer og mutre er trukket til.	X		
Kontroller at det ikke er noen brennstofflekkasje fra motor, tank eller brennstoffledninger.	X		
Kontroller startapparat med snor.		X	
Rengjør tennpluggen utvendig. Ta den ut og kontroller elektrodeavstanden. Juster avstanden til 0,9-1,0 mm eller skift tennplugg. Påse at tennpluggen har såkalt radiostøyfilter.		X	
Rengjør forgasseren utvendig og området rundt denne.		X	
Kontroller at vinkelgi-ret er 3/4 fylt med smøremiddel. Etterfyll om nødvendig med spesialfett.		X	
Kontroller at bensinfilteret ikke er forurenset eller at bensin-slangen har sprekker eller andre defekter. Skift om nødvendig.			X
Kontroller alle kabler og forbindelser.			X
Skift tennplugg. Påse at tennpluggen har såkalt radiostøyfilter.			X

TEKNISKE DATA

Tekniske data

Tekniske data	B40 B ELITE	B40 BT ELITE
Motor		
Sylindervolum, cm ³ :	40,1	40,1
Sylinderdiameter, mm	40,5	40,5
Slaglengde, mm	31,1	31,1
Tomgangsturtall, o/min	3000	3000
Anbefalt maks. ruseturtall, o/min	12000	12000
Turtall på utgående aksel, o/min	8220	8220
Maks. motoreffekt ifølge ISO 8893, kW/ o/min	1,5/9000	1,5/9000
Tenningsystem		
Tennplugg	NGK CMR7H-10	NGK CMR7H-10
Elektrodeavstand, mm	0,9-1,0	0,9-1,0
Brennstoff-/smøresystem		
Volum bensintank, liter	1,0	1,0
Vekt		
Vekt uten brennstoff, skjærestyr og vern, kg	7,3	7,4
Støyutslipp		
(se anm. 1)		
Lydeffektnivå, mål dB(A)	112	112
Lydeffektnivå, garantert L _{WA} dB(A)	118	118
Lydnivåer		
(se anm. 2)		
Ekvivalent lydtrykksnivå ved brukerens øre, målt etter EN ISO 11806 og ISO 22868, dB(A):		
Utstyrt med trimmerhode (original)	100	100
Utstyrt med gressklinge (original), 255-3	99	99
Utstyrt med gressklinge (original), 255-4	99	99
Utstyrt med sagklinge (original)	-	98
Vibrasjonsnivåer		
(se anm. 3)		
Ekvivalente vibrasjonsnivåer (a _{h_{v,eq}}) i håndtak, målt i henhold til EN ISO 11806 og ISO 22867, m/s ²		
Utstyrt med trimmerhode (original) venstre/høyre	3.4/4.4	3.4/4.4
Utstyrt med gressklinge (original) venstre/høyre, 255-3	3.5/3.4	3.5/3.4
Utstyrt med gressklinge (original) venstre/høyre, 255-4	5.2/5.1	5.2/5.1
Utstyrt med sagklinge (original) venstre/høyre	-	4.5/4.2

Anm.1: Utslipp av støy til omgivelsene målt som lydeffekt (L_{WA}) ifølge EF-direktiv 2000/14/EC. Rapporterte lydeffektnivåer for maskinen er målt med det originale skjærestyret som gir høyest nivå. Forskjellen mellom garantert og målt lydeffekt er at garantert lydeffekt også omfatter spredning i måleresultatet og variasjoner mellom forskjellige maskiner av samme modell, i henhold til direktivet 2000/14/EC.

Merknad 2: Rapporterte data for ekvivalent lydtrykksnivå for maskinen har en typisk statistisk spredning (standard avvik) på 1 dB (A).

Merknad 3: Rapporterte data for ekvivalent vibrasjonsnivå har en typisk statistisk spredning (standard avvik) på 1 m/s².

TEKNISKE DATA

B40 B ELITE, B40 BT ELITE		
Godkjent tilbehør	Type	Skjerm for skjærestyr, Art.nr.
Sentrumshull i blader/kniver Ø 25,4 mm		
Gjenge bladaksel M12		
Gressklinge/gresskniv	Grass blade 255-4 1" (Ø 255 4-tannet)	580 30 50-01
	Grass blade 255-3 (Ø 255 3-tannet)	580 30 50-01
Sagblad	Sagklinge 200-22 (ø 200-22-tannet)	581 33 84-01
Trimmerhode	P35	580 30 50-01
Støttekopp	Fast	-

EF-erklæring om samsvar

(Gjelder kun Europa)

Husqvarna AB, SE-561 82 Huskvarna, Sverige, tlf. +46-36-146500, forsikrer hermed at ryddesagene **McCULLOCH B40 B ELITE, B40 BT ELITE** fra 2016 års serienummer og fremover (året oppgis i klartekst på typeskiltet pluss et etterfølgende serienummer), tilsvarer forskriftene i RÅDSDIREKTIV:

- fra 17. mai 2006, "angående maskiner" **2006/42/EC**.
- av 26. februar 2014 "angående elektromagnetisk kompatibilitet" **2014/30/EU**.
- av 8. mai 2000 "angående utslipp av støy til omgivelsene" **2000/14/EC**. Vurdering av overensstemmelse utført i henhold til Vedlegg V. For informasjon angående støyutslippene, se kapitlet Tekniske data.

Følgende standarder er blitt tillempet:

EN ISO 12100:2010, CISPR 12:2009, EN ISO 14982:2009, EN ISO 11806-1:2011.

RISE SMP Svensk Maskinprovning AB, Box 7035, SE-750 07 Uppsala, Sverige, har utført frivillig typekontroll for Husqvarna AB. Sertifikatene har nummer:

B40 B ELITE, B40 BT ELITE - SEC/12/2339

Huskvarna 13. februar 2018



Per Gustafsson, Utviklingssjef (Autorisert representant for Husqvarna AB og ansvarlig for teknisk dokumentasjon.)

EXPLICATION DES SYMBOLES

Symboles

AVERTISSEMENT! Utilisés de manière négligente ou erronée, les débroussailluses et les coupe-herbes peuvent devenir des outils dangereux pouvant occasionner des blessures graves, voire mortelles pour l'utilisateur ou d'autres. Il est très important de lire attentivement et de bien comprendre les instructions contenues dans ce mode d'emploi.



Lire attentivement et bien assimiler le manuel d'utilisation avant d'utiliser la machine.



Toujours utiliser:

- Un casque de protection là où il y a risque de chute d'objets
- Protecteurs d'oreilles homologués
- Des protège-yeux homologués



Régime maxi. recommandé de l'axe sortant, tr/min



Ce produit est conforme aux directives CE en vigueur.



Attention: projections et ricochets.



L'utilisateur de la machine doit s'assurer qu'aucune personne ou animal ne s'approche à moins de 15 mètres pendant le travail.



Les machines équipées de lames d'éclaircissage ou de disques à herbe peuvent être projetées violemment d'un côté quand la lame heurte un objet fixe. Ce phénomène est appelé rebond. La lame peut amputer un bras ou une jambe. Veiller à ce que les personnes et les animaux soient toujours à au moins 15 mètres de la machine.



Toujours porter des gants de protection homologués.



Utiliser des bottes antidérapantes et stables.



Starter: Tirer la commande de starter.



Pompe à carburant

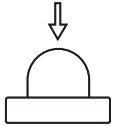

Émissions sonores dans l'environnement selon la directive de la Communauté européenne. Les émissions de la machine sont indiquées au chapitre Caractéristiques techniques et sur les autocollants.



Remplissage d'essence.



Les autres symboles/autocollants présents sur la machine concernent des exigences de certification spécifiques à certains marchés.

Couper le moteur avant tout contrôle ou réparation en plaçant le bouton d'arrêt sur la position STOP.

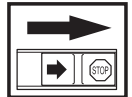

Toujours porter des gants de protection homologués.



Un nettoyage régulier est indispensable.

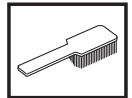

Examen visuel.



Le port de protège-yeux homologués est obligatoire.



SOMMAIRE

Sommaire

EXPLICATION DES SYMBOLES

Symboles 139

SOMMAIRE

Sommaire 140

Contrôler les points suivants avant la mise en marche: 140

INTRODUCTION

Cher client, 141

QUELS SONT LES COMPOSANTS?

Quels sont les composants de la débroussailleuse? 142

INSTRUCTIONS GÉNÉRALES DE SÉCURITÉ

Important! 143

Équipement de protection personnelle 143

Équipement de sécurité de la machine 144

Équipement de coupe 147

MONTAGE

Montage du guidon et de la poignée d'accélération 150

Montage de la lame et de la tête de désherbage 150

Montage du protège-lame et de la lame d'éclaircissage 151

Montage de la protection de transport 152

Adaptation du harnais et de la débroussailleuse .. 152

MANIPULATION DU CARBURANT

Sécurité carburant 154

Carburant 154

Remplissage de carburant 155

DÉMARRAGE ET ARRÊT

Contrôles avant la mise en marche 156

Démarrage et arrêt 156

TECHNIQUES DE TRAVAIL

Méthodes de travail 158

ENTRETIEN

Carburateur 163

Silencieux 163

Système de refroidissement 164

Filtre à air 164

Filtre à carburant 164

Renvoi d'angle 164

Bougie 165

Schéma d'entretien 166

CARACTÉRISTIQUES TECHNIQUES

Caractéristiques techniques 167

Déclaration CE de conformité 168

Contrôler les points suivants avant la mise en marche:

Lire attentivement le manuel d'utilisation.



AVERTISSEMENT! Une exposition prolongée au bruit risque de causer des lésions auditives permanentes. Toujours utiliser des protecteurs d'oreille agréés.



AVERTISSEMENT! Ne jamais modifier sous aucun prétexte la machine sans l'autorisation du fabricant. N'utiliser que des accessoires et des pièces d'origine. Des modifications non-autorisées et l'emploi d'accessoires non-homologués peuvent provoquer des accidents graves et même mortels, à l'utilisateur ou d'autres personnes.



AVERTISSEMENT! Utilisés de manière négligente ou erronée, les débroussailleuses et les coupe-herbes peuvent devenir des outils dangereux pouvant occasionner des blessures graves, voire mortelles pour l'utilisateur ou d'autres. Il est très important de lire attentivement et de bien comprendre les instructions contenues dans ce mode d'emploi.

INTRODUCTION

Cher client,

Nous vous remercions d'avoir choisi un produit McCulloch ! Vous faites désormais partie d'une histoire débutée il y a longtemps, lorsque l'entreprise McCulloch commença à fabriquer des moteurs pendant la Seconde Guerre mondiale. En 1949, McCulloch lançait sa première tronçonneuse légère à utilisateur unique et révolutionnait le travail du bois à tout jamais.

La gamme de tronçonneuses innovantes allait se développer au fil des décennies et les activités se diversifier, d'abord avec des moteurs d'avion et de kart dans les années 1950, puis avec des mini-tronçonneuses dans les années 1960. Plus tard, dans les années 1970 et 1980, les coupe-herbes et aspirateurs souffleurs venaient compléter la gamme.

Aujourd'hui, McCulloch a rejoint le groupe Husqvarna et poursuit la tradition de moteurs puissants, d'innovations techniques et de conceptions résistantes, nos marques de fabrique depuis plus d'un siècle. La réduction de la consommation en carburant, des émissions et des niveaux sonores est notre priorité, tout comme l'amélioration de la sécurité et de la convivialité du produit.

Nous espérons que ce produit McCulloch vous donnera toute satisfaction et qu'il vous accompagnera pendant de longues années. Le respect des conseils de ce manuel d'utilisation relatifs à l'utilisation, à l'entretien et à la maintenance permettra de prolonger sa durée de vie. Si vous avez besoin de l'aide d'un professionnel pour une réparation ou un entretien, veuillez utiliser le service de localisation sur www.mcculloch.com.

McCulloch travaille continuellement au développement de ses produits et se réserve le droit d'en modifier, entre autres, la conception et l'aspect sans préavis.

Vous pouvez également télécharger ce manuel sur www.mcculloch.com.

QUELS SONT LES COMPOSANTS?

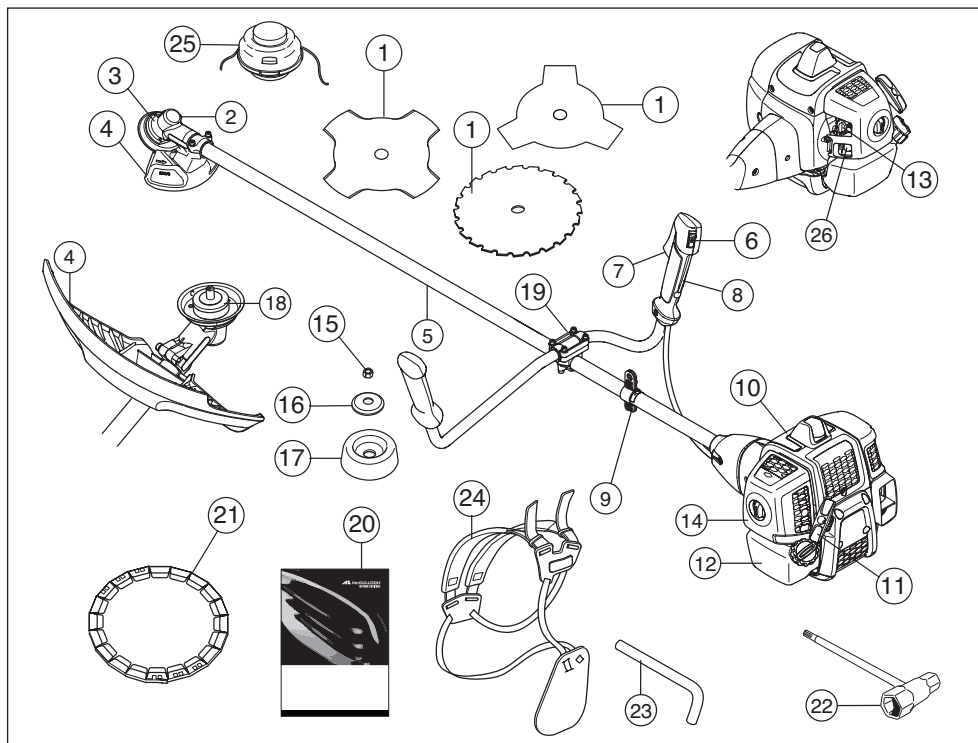

Quels sont les composants de la débroussailleuse?

- | | | | |
|----|--|----|--|
| 1 | Lame | 14 | Carter de filtre à air |
| 2 | Ravitaillement en lubrifiant, renvoi d'angle | 15 | Contre-écrou |
| 3 | Renvoi d'angle | 16 | Bride de support |
| 4 | Protection pour l'équipement de coupe | 17 | Bol de garde au sol |
| 5 | Tube de transmission | 18 | Toc d'entraînement |
| 6 | Bouton d'arrêt | 19 | Bride de serrage du guidon |
| 7 | Commande de l'accélération | 20 | Manuel d'utilisation |
| 8 | Blocage de l'accélération | 21 | Dispositif de protection pour le transport |
| 9 | Œillet de suspension | 22 | Clé pour l'écrou de lame |
| 10 | Capot de cylindre | 23 | Goupille d'arrêt |
| 11 | Poignée de lanceur | 24 | Harnais |
| 12 | Réservoir d'essence | 25 | Tête de désherbage |
| 13 | Commande de starter | 26 | Pompe à carburant |

INSTRUCTIONS GÉNÉRALES DE SÉCURITÉ

Important!

IMPORTANT!

La machine n'est construite que pour le désherbage, le débroussaillage et/ou le déblayage forestier.

Les seuls accessoires pouvant utiliser le moteur comme source motrice sont les équipements de coupe que nous recommandons au chapitre Caractéristiques techniques.

Éviter d'utiliser la machine en cas de fatigue, d'absorption d'alcool ou de prise de médicaments susceptibles d'affecter l'acuité visuelle, le jugement ou la maîtrise du corps.

Utiliser les équipements de protection personnelle. Voir au chapitre "Équipement de protection personnelle".

Ne jamais utiliser une machine qui a été modifiée au point de ne plus être conforme au modèle original.

Ne jamais utiliser une machine qui n'est pas en parfait état de marche. Appliquer les instructions de maintenance et d'entretien ainsi que les contrôles de sécurité indiqués dans ce manuel d'utilisation.

Certaines mesures de maintenance et d'entretien doivent être confiées à un spécialiste dûment formé et qualifié. Voir les instructions à la section Maintenance.

Tous les capots, toutes les protections et toutes les poignées doivent avoir été montées avant d'utiliser la machine. Vérifier que le capuchon de la bougie et le câble d'allumage sont en bon état afin d'éliminer tout risque de choc électrique.

L'utilisateur de la machine doit s'assurer qu'aucune personne ou animal ne s'approche à moins de 15 mètres pendant le travail. Lorsque plusieurs utilisateurs travaillent dans une même zone, il convient d'observer une distance de sécurité égale au moins au double de la longueur de l'arbre, mais jamais moins de 15 mètres.

La législation nationale ou locale peut réglementer l'utilisation. Respectez la législation en vigueur.

Effectuez une inspection générale de la machine avant de l'utiliser, voir le Calendrier de maintenance.



AVERTISSEMENT! Cette machine génère un champ électromagnétique en fonctionnement. Ce champ peut dans certaines circonstances perturber le fonctionnement d'implants médicaux actifs ou passifs. Pour réduire le risque de blessures graves ou mortelles, les personnes portant des implants médicaux doivent consulter leur médecin et le fabricant de leur implant avant d'utiliser cette machine.



AVERTISSEMENT! Faire tourner un moteur dans un local fermé ou mal aéré peut causer la mort par asphyxie ou empoisonnement au monoxyde de carbone.



AVERTISSEMENT! Ne jamais laisser des enfants utiliser la machine ou se tenir à proximité. La machine est équipée d'un interrupteur d'arrêt à détente et peut être démarrée par une activation à faible vitesse et de faible puissance de la poignée de démarrage ; dans certaines circonstances, de jeunes enfants peuvent produire la force nécessaire au démarrage de la machine. Ceci peut entraîner un risque de blessures personnelles. Retirer donc le chapeau de bougie lorsque la machine n'est pas sous surveillance.

Équipement de protection personnelle

IMPORTANT!

Utilisés de manière négligente ou erronée, les débroussailleuses et les coupe-herbes peuvent devenir des outils dangereux pouvant occasionner des blessures graves, voire mortelles pour l'utilisateur ou d'autres. Il est très important de lire attentivement et de bien comprendre les instructions contenues dans ce mode d'emploi.

Un équipement de protection personnelle homologué doit impérativement être utilisé lors de tout travail avec la machine. L'équipement de protection personnelle n'élimine pas les risques mais réduit la gravité des blessures en cas d'accident. Demander conseil au concessionnaire afin de choisir un équipement adéquat.



AVERTISSEMENT! Soyez toujours attentifs aux signaux d'alerte ou aux appels en portant des protège-oreilles. Enlevez-les sitôt le moteur arrêté.

CASQUE

Un casque de protection là où il y a risque de chute d'objets



PROTÈGE-OREILLES

Porter des protège-oreilles ayant un effet atténuateur suffisant.



INSTRUCTIONS GÉNÉRALES DE SÉCURITÉ

PROTÈGE-YEUX

Toujours porter des protège-yeux homologués. L'usage d'une visière doit toujours s'accompagner du port de lunettes de protection homologuées. Par lunettes de protection homologuées, on entend celles qui sont en conformité avec les normes ANSI Z87.1 (États-Unis) ou EN 166 (pays de l'UE).

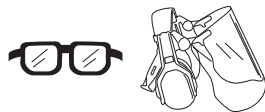

GANTS

Au besoin, utiliser des gants, notamment lors du montage de l'équipement de coupe.



BOTTES

Utiliser des bottes avec coquille en acier et semelle antidérapante.



HABITS

Porter des vêtements fabriqués dans un matériau résistant à la déchirure, éviter les vêtements excessivement amples qui risqueraient de se prendre dans les broussailles et les branches. Toujours utiliser des pantalons longs et robustes. Ne pas porter de bijoux, de shorts ou de sandales, et ne pas marcher pieds-nus. Veiller à ce que les cheveux ne tombent pas sur les épaules.

PREMIERS SECOURS

Une trousse de premiers secours doit toujours être disponible.



Équipement de sécurité de la machine

Ce chapitre présente les équipements de sécurité de la machine, leur fonction, comment les utiliser et les maintenir en bon état. Voir au chapitre Quels sont les composants? pour trouver leur emplacement sur la machine.

La durée de vie de la machine risque d'être écourtée et le risque d'accidents accru si la maintenance de la machine n'est pas effectuée correctement et si les mesures

d'entretien et/ou de réparation ne sont pas effectuées de manière professionnelle. Pour obtenir de plus amples informations, contacter l'atelier de réparation le plus proche.

IMPORTANT! L'entretien et la réparation de la machine exigent une formation spéciale. Ceci concerne particulièrement l'équipement de sécurité de la machine. Si les contrôles suivants ne donnent pas un résultat positif, s'adresser à un atelier spécialisé. L'achat de l'un de nos produits offre à l'acheteur la garantie d'un service et de réparations qualifiés. Si le point de vente n'assure pas ce service, s'adresser à l'atelier spécialisé le plus proche.



AVERTISSEMENT! Ne jamais utiliser une machine dont les équipements de sécurité sont défectueux. Contrôler et entretenir les équipements de sécurité de la machine conformément aux instructions données dans ce chapitre. Si les contrôles ne donnent pas de résultat positif, confier la machine à un atelier spécialisé.

Blockage de l'accélération

Le blocage de l'accélération a pour but d'empêcher toute accélération involontaire. Une fois le cliquet (A) enfoncé dans la poignée (= en tenant celle-ci), la commande de l'accélération (B) se trouve libérée. Quand la poignée est relâchée, la commande de l'accélération et le cliquet reviennent en position initiale. Ce retour en position initiale s'effectue grâce à deux ressorts de rappel indépendants. Cette position signifie que la commande d'accélération est alors automatiquement bloquée sur le ralenti.

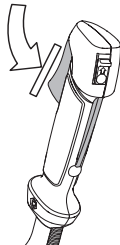

Vérifier d'abord que la commande de l'accélération est bloquée en position de ralenti quand le blocage de l'accélération est en position initiale.

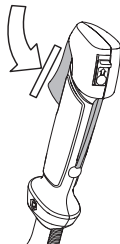

INSTRUCTIONS GÉNÉRALES DE SÉCURITÉ

Appuyer sur le blocage de l'accélération et vérifier qu'il revient de lui-même en position initiale quand il est relâché.

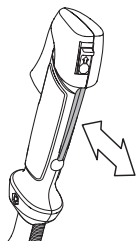

Vérifier que le blocage de l'accélération, la commande d'accélération et leurs ressorts de rappel fonctionnent correctement.

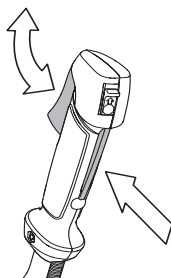

Voir le chapitre Démarrage. Démarrer la machine et donner les pleins gaz. Relâcher l'accélérateur et s'assurer que l'équipement de coupe s'arrête et qu'il reste immobile. Si l'équipement de coupe tourne lorsque l'accélérateur est au régime de ralenti, contrôler le réglage du ralenti du carburateur. Voir le chapitre Entretien.

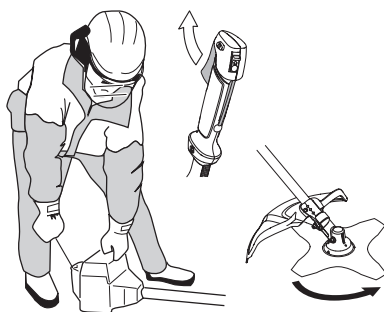

Bouton d'arrêt

Le bouton d'arrêt est utilisé pour arrêter le moteur.

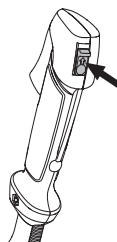

Mettre le moteur en marche et s'assurer qu'il s'arrête lorsque le bouton d'arrêt est amené en position d'arrêt.

Protection pour l'équipement de coupe



Cette protection a pour but d'empêcher que des objets ne soient projetés en direction de l'utilisateur. La protection prévient aussi le contact entre l'utilisateur et l'équipement de coupe.

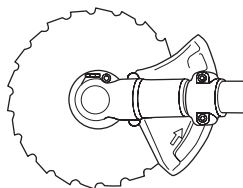
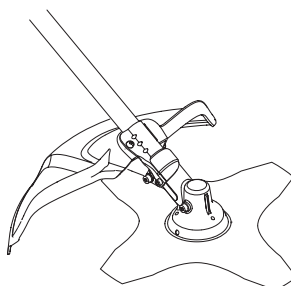

S'assurer que la protection est intacte et qu'elle ne présente pas de fissures. Remplacer la protection si elle a subi des coups ou si elle présente des fissures.

INSTRUCTIONS GÉNÉRALES DE SÉCURITÉ

Toujours utiliser la protection recommandée prévue pour l'équipement de coupe en question. Voir Caractéristiques techniques.



AVERTISSEMENT! Un équipement de coupe ne peut en aucun cas être utilisé si une protection homologuée n'a pas été préalablement montée. Voir le chapitre Caractéristiques techniques. La mise en place d'une protection erronée ou défectueuse peut provoquer des blessures graves.

Système anti-vibrations



La machine est équipée d'un système anti-vibrations conçu pour assurer une utilisation aussi confortable que possible.

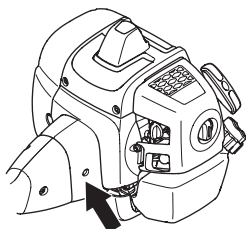

L'utilisation d'un fil mal enroulé ou d'un équipement de coupe mal affûté, défectueux (équipement non adapté ou mal affûté, voir le chapitre Affûtage de la lame) augmente le niveau des vibrations.

Le système anti-vibrations réduit la transmission des vibrations de l'unité moteur/l'équipement de coupe à l'unité que constituent les poignées.

Vérifier que les éléments anti-vibrations sont entiers et solidement fixés. Contactez votre revendeur McCULLOCH pour remplacer le système anti-vibrations. Rendez-vous sur www.mcculloch.com.



AVERTISSEMENT! Une exposition excessive aux vibrations peut entraîner des troubles circulatoires ou nerveux chez les personnes sujettes à des troubles cardio-vasculaires. Consulter un médecin en cas de symptômes liés à une exposition excessive aux vibrations. De tels symptômes peuvent être: engourdissement, perte de sensibilité, chatouillements, picotements, douleur, faiblesse musculaire, décoloration ou modification épidermique. Ces symptômes affectent généralement les doigts, les mains ou les poignets. Les risques peuvent augmenter à basses températures.

Libération rapide

Sur le devant du harnais se trouve une plaque pectorale à libération rapide constituant une bonne sécurité au cas où le moteur prendrait feu ou dans l'éventualité d'une situation nécessitant de rapidement se libérer de la machine et du harnais. Voir les instructions au chapitre Adaptation du harnais et de la débroussaileuse.

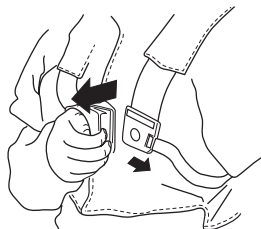

S'assurer du bon positionnement des bretelles du harnais. Quand le harnais et la machine sont ajustés, contrôler le bon fonctionnement du dispositif de libération rapide du harnais.

Silencieux



Le silencieux est conçu pour réduire au maximum le niveau sonore et détourner les gaz d'échappement loin de l'utilisateur.

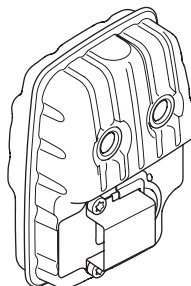

Le risque d'incendie est important dans les pays au climat chaud et sec. C'est pourquoi nous avons équipé certains

INSTRUCTIONS GÉNÉRALES DE SÉCURITÉ

silencieux de grilles antiflamme. Vérifier si le silencieux de la machine est muni d'un tel dispositif.

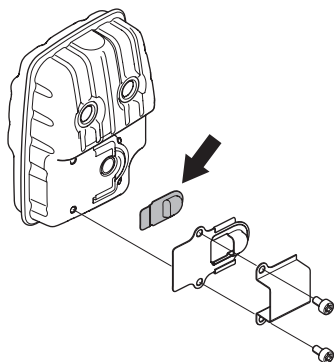

Si le silencieux comporte une grille antiflamme, la nettoyer régulièrement. Une grille colmatée résulte en un échauffement du moteur pouvant donner lieu à de graves avaries du moteur.

En ce qui concerne le silencieux, il importe de bien suivre les instructions de contrôle, de maintenance et d'entretien. Vérifier régulièrement la fixation du silencieux dans la machine. Ne jamais utiliser une machine dont le silencieux est défectueux.

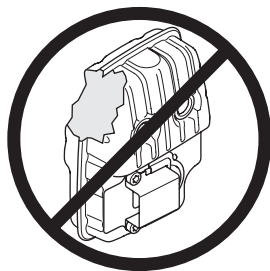

AVERTISSEMENT! L'intérieur du silencieux contient des produits chimiques pouvant être cancérogènes. Éviter tout contact avec ces éléments si le silencieux est endommagé.



AVERTISSEMENT! N'oubliez pas que: Les gaz d'échappement du moteur sont très chauds et peuvent contenir des étincelles pouvant provoquer un incendie. Par conséquent, ne jamais démarrer la machine dans un local clos ou à proximité de matériaux inflammables!

Contre-écrou



Un contre-écrou est utilisé pour la fixation de certains types d'équipements de coupe.

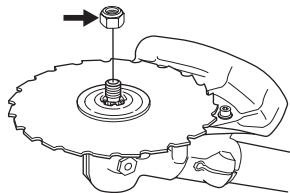

Pose: serrer l'écrou dans le sens contraire de la rotation de l'équipement de coupe. Dépose: desserrer l'écrou dans le sens de la rotation de l'équipement de coupe. (NOTA! L'écrou est fileté à gauche.) Les dents de la lame d'éclaircissage risquent de causer des blessures aussi bien lors du serrage que du desserrage de l'écrou de la lame. Veiller à ce que la main soit toujours protégée par le protège-lame lors de ces interventions. Toujours utiliser une clé à douille munie d'un manche assez long. La flèche sur l'illustration indique la zone dans laquelle la clé doit être utilisée, aussi bien pour serrer que pour desserrer l'écrou.



Serrer l'écrou à l'aide de la clé pour l'écrou de lame.

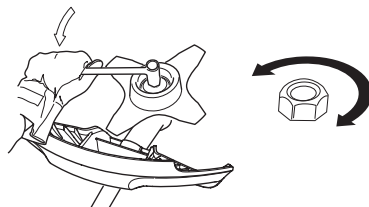

Équipement de coupe

Cette section explique comment, grâce à l'utilisation du bon équipement de coupe et grâce à un entretien correct:

- Réduire le risque de rebond de la machine.
- Obtenir la meilleure coupe possible.
- Augmenter la durée de vie de l'équipement de coupe.

INSTRUCTIONS GÉNÉRALES DE SÉCURITÉ

IMPORTANT!

N'utiliser l'équipement de coupe qu'avec la protection recommandée! Voir le chapitre Caractéristiques techniques.

Voir les instructions relatives à l'équipement de coupe pour poser correctement le fil et choisir le diamètre de fil approprié.

Maintenir les dents de la lame correctement affûtées! Suivre nos recommandations. Voir aussi les instructions sur l'emballage des lames.

Conservé un avoyage correct! Suivre nos instructions et utiliser le gabarit de lime recommandé.



AVERTISSEMENT! Toujours arrêter le moteur avant d'entamer des travaux sur l'équipement de coupe. Celui-ci continue de tourner après qu'on a relâché l'accélérateur. S'assurer que l'équipement de coupe est complètement immobilisé et débrancher le câble de la bougie d'allumage avant de commencer l'intervention sur l'équipement de coupe.



AVERTISSEMENT! Un équipement de coupe inadéquat ou une lame mal affûtée augmentent les risques de rebond.

Équipement de coupe

La lame d'éclaircissage est destinée au dégagement des bosquets et des arbustes.

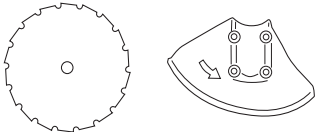

Les lames et couteaux à herbe sont destinés à la coupe de l'herbe épaisse.

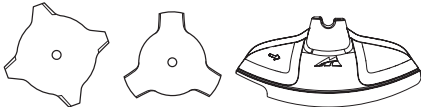

La tête de désherbage est destinée au désherbage.

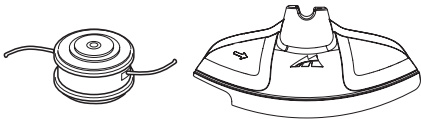

Règles élémentaires



N'utiliser l'équipement de coupe qu'avec la protection recommandée! Voir le chapitre Caractéristiques techniques.



Maintenir les dents de la lame correctement affûtées! Suivre nos instructions et utiliser le calibre d'affûtage recommandé. Une lame mal affûtée ou endommagée augmente les risques d'accident.

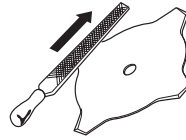

Maintenir un avoyage correct de la lame d'éclaircissage! Suivre nos instructions et utiliser le gabarit d'affûtage recommandé. Une lame d'éclaircissage mal affûtée augmente le risque de blocage et de rebond ainsi que d'endommagement de la lame.

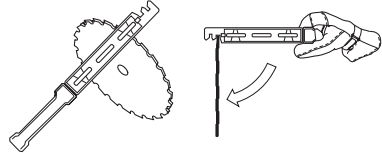

Inspecter l'équipement de coupe afin de détecter d'éventuels dommages ou fissures. Toujours remplacer un équipement de coupe endommagé.

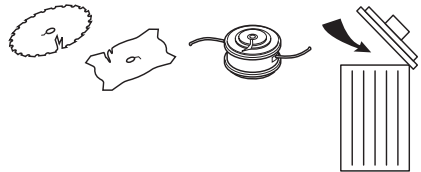

Affûtage des lames et couteaux à herbe



- Voir les instructions d'affûtage sur l'emballage de l'équipement de coupe. Les lames et couteaux s'affûtent à l'aide d'une lime plate à taille simple.

INSTRUCTIONS GÉNÉRALES DE SÉCURITÉ

- Limer les tranchants de manière égale afin de préserver l'équilibre.

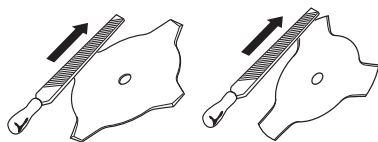

AVERTISSEMENT! Toujours jeter une lame pliée, faussée, fissurée, cassée ou abîmée de toute autre façon. Ne jamais essayer de redresser une lame faussée pour l'utiliser de nouveau. Utiliser uniquement des lames d'origine du modèle recommandé.

Affûtage de la lame d'éclaircissage



- Voir les instructions d'affûtage sur l'emballage de l'équipement de coupe.

Un affûtage correct de la lame est une condition indispensable pour l'obtention d'un travail efficace et pour éviter une usure anormale de la lame et de la débroussailleuse.



- Veiller à disposer d'un support solide en affûtant la lame. Utiliser une lime ronde de 5,5 mm et un support de lime.

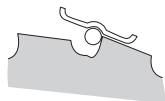

- Angle d'affûtage 15°. Affûter les dents alternativement à droite et à gauche. Si les dents sont sérieusement émoussées, il peut s'avérer nécessaire, exceptionnellement, de limer leur partie supérieure avec une lime plate. Dans ce cas, effectuer cette opération avant de commencer l'affûtage avec la lime

ronde. La partie supérieure des dents doit être limée de manière identique sur toutes les dents.

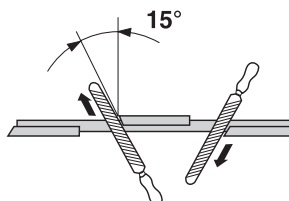

Ajuster l'avoyage. Il doit être de 1 mm.

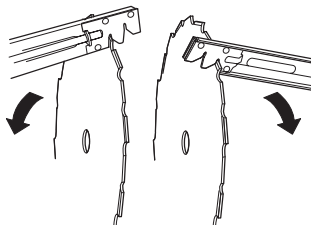

Tête de désherbage

IMPORTANT!

Veiller à ce que le fil du coupe-herbe soit toujours enroulé de manière serrée et régulière autour du tambour, autrement la machine produit des vibrations dangereuses pour la santé.

- N'utiliser que les têtes de désherbage et les fils recommandés. Ils ont été testés par le fabricant pour aller de pair avec une certaine puissance de moteur. Ceci est d'autant plus important lors de l'utilisation d'une tête de désherbage entièrement automatique. N'utiliser que l'équipement de coupe recommandé. Voir le chapitre Caractéristiques techniques.



- En général, les petites machines demandent des petites têtes de désherbage, et vice versa. Cela vient du fait que lors du désherbage au moyen de fils, le moteur doit éjecter le fil radialement depuis la tête de désherbage tout en affrontant la résistance de l'herbe à couper.
- La longueur du fil est également importante. Un fil long demande un moteur plus puissant qu'un fil court, même en cas de diamètre égal de fil.
- S'assurer que le couteau monté sur le carter de protection est intact. Il sert à découper le fil à la bonne longueur.
- Pour améliorer la durée de vie du fil, laisser le fil tremper dans de l'eau pendant quelques nuits. Le fil devient alors plus résistant et dure plus longtemps.

MONTAGE

Montage du guidon et de la poignée d'accélération



- Placer le guidon dans le pontet sur le tube de transmission à l'aide de quatre vis.

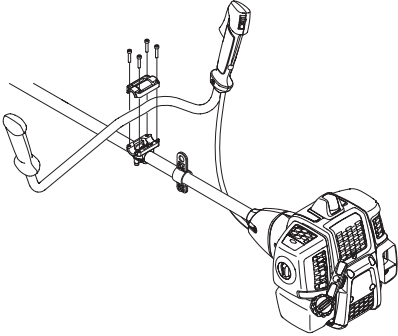

- Installer le manchon de protection comme indiqué sur la figure.

Montage de la lame et de la tête de désherbage



AVERTISSEMENT!

Lors du montage de l'équipement de coupe, il est de la plus grande importance que la commande du bras d'entraînement/de la bride de renfort soit positionnée correctement dans l'ouverture centrale de l'équipement de coupe. Un équipement de coupe mal monté peut causer des blessures personnelles très graves, voire mortelles.

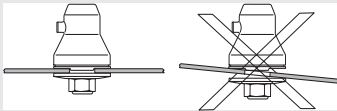

AVERTISSEMENT! Un équipement de coupe ne peut en aucun cas être utilisé si une protection homologuée n'a pas été préalablement montée. Voir le chapitre Caractéristiques techniques. La mise en place d'une protection erronée ou défectueuse peut provoquer des blessures graves.

IMPORTANT! L'utilisation d'une lame d'éclaircissage ou à herbe exige que la machine soit équipée d'un guidon approprié, d'un protège-lame et d'un harnais.

Montage du protège-lame, de la lame à herbe et du couteau à herbe



- Emboîter le protège-lame/la protection combinée (A) dans la fixation du tube de transmission et fixer à l'aide d'une vis (L). Utiliser le protège-lame recommandé. Voir le chapitre Caractéristiques techniques.

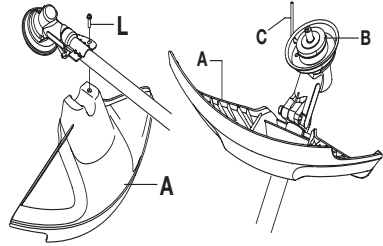

- Monter un toc d'entraînement (B) sur l'axe sortant.
- Faire tourner l'axe de la lame jusqu'à ce que l'un des trous du toc d'entraînement coïncide avec le trou correspondant du carter.
- Insérer la goupille d'arrêt (C) dans le trou afin de bloquer l'axe.
- Placez la lame (D), la bride de support (E) et le bol de garde au sol (F) sur l'axe sortant.
- Monter l'écrou (G). Serrer l'écrou au couple de serrage de 35-50 Nm (3,5-5 kpm). Utiliser la clé à douille du jeu d'outils. Tenir le manche de la clé le plus près possible du protège-lame. Serrer l'écrou en tournant la clé dans le sens de rotation (NB! filetage à gauche).

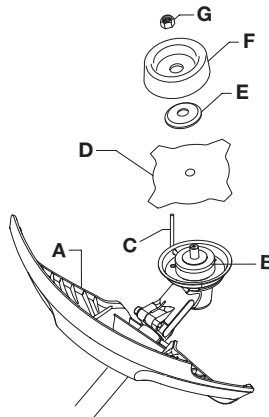

MONTAGE

Montage de la protection de la tête et de la tête de désherbage



- Monter le carter de protection (A) destiné au travail avec la tête de désherbage.

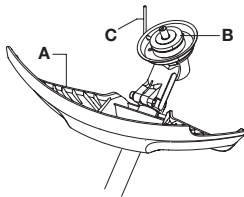
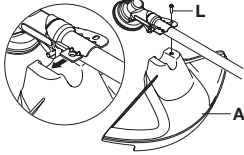

- Emboîter le carter de protection/la protection combinée dans la fixation du tube de transmission et fixer à l'aide d'une vis (L).
- Monter un toc d'entraînement (B) sur l'axe sortant.

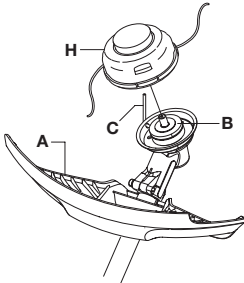

- Faire tourner l'axe de la lame jusqu'à ce que l'un des trous du toc d'entraînement coïncide avec le trou correspondant du carter.
- Insérer la goupille d'arrêt (C) dans le trou afin de bloquer l'axe.

- Vissez la tête de désherbage/les couteaux en plastique (H) dans le sens contraire des aiguilles d'une montre.

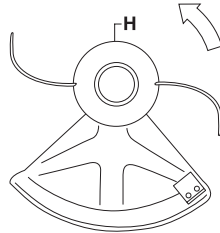

- Le démontage s'effectue dans l'ordre inverse.

Montage du protège-lame et de la lame d'éclaircissage

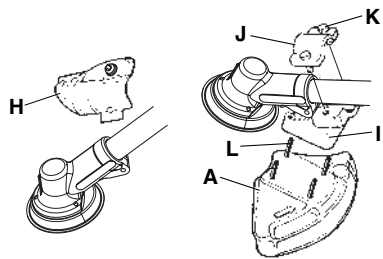

- Démontez la plaque de fixation (H). Monter l'adaptateur (I) et la languette (J) à l'aide des deux vis (K) comme indiqué sur la figure. Le protège-lame (A) se monte contre l'adaptateur à l'aide de 4 vis (L) comme indiqué sur la figure.

REMARQUE! Toujours utiliser la protection recommandée pour l'équipement de coupe en question. Voir Caractéristiques techniques.

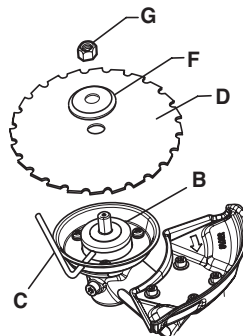

MONTAGE

- Monter un toc d'entraînement (B) sur l'axe sortant.
- Faire tourner l'axe de la lame jusqu'à ce que l'un des trous du toc d'entraînement coïncide avec le trou correspondant du carter.
- Insérer la goupille d'arrêt (C) dans le trou afin de bloquer l'axe.
- Placer la lame (D) et la bride de support (F) sur l'arbre sortant.
- Monter l'écrou (G). Serrer l'écrou au couple de serrage de 35-50 Nm (3,5-5 kpm). Utiliser la clé à douille du jeu d'outils. Tenir le manche de la clé le plus près possible du protège-lame. Serrer l'écrou en tournant la clé dans le sens de rotation (NB! filetage à gauche).

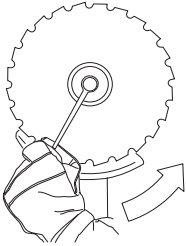

- Les dents de la lame d'éclaircissage risquent de causer des blessures aussi bien lors du serrage que du desserrage de l'écrou de la lame. Veiller à ce que la main soit toujours protégée par le protège-lame lors de ces interventions. Toujours utiliser une clé à douille munie d'un manche assez long. La flèche sur l'illustration indique la zone dans laquelle la clé doit être utilisée, aussi bien pour serrer que pour desserrer l'écrou.

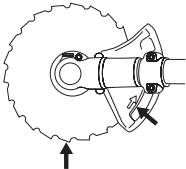

Adaptation du harnais et de la débroussailleuse



AVERTISSEMENT! Lors de travail avec une débroussailleuse, toujours l'accrocher au harnais. Sinon, il est impossible de manipuler la débroussailleuse en toute sécurité et le risque de blessures à l'utilisateur et aux autres est élevé. Ne jamais utiliser un harnais dont le dispositif de libération rapide est défectueux.

Libération rapide

Sur le devant du harnais se trouve une plaque pectorale à libération rapide constituant une bonne sécurité au cas où le moteur prendrait feu ou dans l'éventualité d'une situation nécessitant de rapidement se libérer de la machine et du harnais.

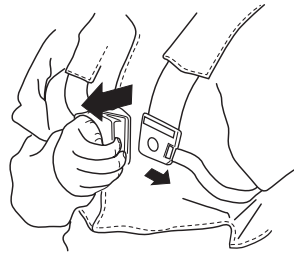

Répartition égale de la charge au niveau des épaules

Un harnais et une machine correctement adaptés facilitent considérablement le travail. Ajuster le harnais afin d'obtenir la position de travail la plus confortable. Tendre les courroies latérales pour bien répartir la charge sur les deux épaules.



Montage de la protection de transport



Attachez la couverture de transport sur la lame comme indiqué.

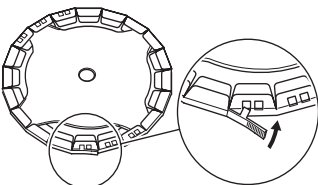

MONTAGE

Hauteur correcte

Ajuster les bretelles de telle sorte que l'équipement de coupe soit parallèle au sol.



Equilibre correct

Laisser l'équipement de coupe reposer légèrement sur le sol. Déplacer la boucle de suspension pour que la débroussailleuse soit correctement équilibrée.



MANIPULATION DU CARBURANT

Sécurité carburant

Ne jamais démarrer la machine:

- 1 Si du carburant a été renversé. Essuyer soigneusement toute trace et laisser les restes d'essence s'évaporer.
- 2 Si vous avez renversé du carburant sur vous ou sur vos vêtements, changez de vêtements. Lavez les parties du corps qui ont été en contact avec le carburant. Utilisez de l'eau et du savon.
- 3 S'il y a fuite de carburant. Vérifier régulièrement que le bouchon du réservoir et la conduite de carburant ne fuient pas.

Transport et rangement

- Transporter et ranger la machine et le carburant de façon à éviter que toute fuite ou émanation éventuelle entre en contact avec une flamme vive ou une étincelle: machine électrique, moteur électrique, contact/interrupteur électrique ou chaudière.
- Lors du stockage et du transport de carburant, toujours utiliser un récipient homologué et conçu à cet effet.
- Lors des remisages de la machine, vider le réservoir de carburant. S'informer auprès d'une station-service comment se débarrasser du carburant résiduel.
- Avant de remettre la machine pour une période prolongée, veiller à ce qu'elle soit bien nettoyée et que toutes les mesures d'entretien aient été effectuées.
- Lors du stockage et du transport de la machine, toujours utiliser la protection de transport de l'équipement de coupe.
- Sécurisez la machine pendant le transport.
- Afin d'éviter tout démarrage accidentel du moteur, toujours retirer le chapeau de bougie lors du remisage prolongé, si la machine n'est pas sous surveillance et lors de toute mesure de service.



AVERTISSEMENT! Manipuler le carburant avec précaution. Penser aux risques d'incendie, d'explosion et d'inhalation.

Carburant

REMARQUE! La machine est équipée d'un moteur deux temps et doit toujours être alimentée avec un mélange d'essence et d'huile deux temps. Afin d'obtenir un mélange approprié, il est important de mesurer avec précision la quantité d'huile à mélanger. Pour le mélange de petites quantités de carburant, la moindre erreur peut sérieusement affecter le rapport du mélange.



AVERTISSEMENT! Le carburant et les vapeurs de carburant sont très inflammables et peuvent causer des blessures graves en cas d'inhalation ou de contact avec la peau. Il convient donc d'observer la plus grande prudence lors de la manipulation du carburant et de veiller à disposer d'une bonne aération.

Essence



REMARQUE! Toujours utiliser une essence de qualité d'au moins 90 octanes (RON) mélangée avec de l'huile. Si la machine est équipée d'un pot catalytique (voir Caractéristiques techniques), n'utiliser que de l'essence sans plomb de qualité mélangée à de l'huile. Une essence au plomb détruirait le pot catalytique.

Choisissez de l'essence écologique (alkylat) si vous pouvez vous en procurer.



Possibilité d'utiliser du carburant mélangé à base d'éthanol, E10 (la teneur en éthanol ne doit pas dépasser 10 %). L'utilisation de carburants mélangés contenant plus d'éthanol que l'E10 perturbe le fonctionnement de la machine et risque d'endommager le moteur.

- Le taux d'octane minimum recommandé est de 90 (RON). Si l'on fait tourner le moteur avec une essence d'un taux d'octane inférieur à 90, un cognement risque de se produire, résultant en une augmentation de la température du moteur pouvant causer de graves avaries du moteur.
- Si on travaille en permanence à des régimes élevés, il est conseillé d'utiliser un carburant d'un indice d'octane supérieur.

Huile deux temps

- Pour obtenir un fonctionnement et des résultats optimaux, utiliser une huile moteur deux temps Universal, Universal powered by McCULLOCH fabriquée spécialement pour nos moteurs deux temps à refroidissement à air.
- Ne jamais utiliser d'huile deux temps pour moteurs hors-bord refroidis par eau, appelée huile outboard (désignation TCW).
- Ne jamais utiliser d'huile pour moteurs à quatre temps.
- Une huile de qualité médiocre ou un mélange huile/carburant trop riche risquent de mettre en péril le fonctionnement du pot catalytique et d'en réduire la durée de vie.
- Rapport de mélange

MANIPULATION DU CARBURANT

1:50 (2%) avec huile deux temps Universal, Universal powered by McCULLOCH.

1:33 (3%) avec d'autres huiles conçues pour des moteurs deux temps à refroidissement par air classés pour JASO FB/ISO EGB.

Essence, litres	Huile deux temps, litres	
	2% (1:50)	3% (1:33)
5	0,10	0,15
10	0,20	0,30
15	0,30	0,45
20	0,40	0,60

Mélange

- Toujours effectuer le mélange dans un récipient propre et destiné à contenir de l'essence.
- Toujours commencer par verser la moitié de l'essence à mélanger. Verser ensuite la totalité de l'huile. Mélanger en secouant le récipient. Enfin, verser le reste de l'essence.
- Mélanger (secouer) soigneusement le mélange avant de faire le plein du réservoir de la machine.

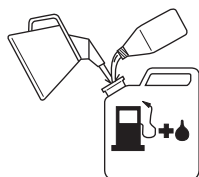

- Ne jamais préparer plus d'un mois de consommation de carburant à l'avance.
- Si la machine n'est pas utilisée pendant une longue période, vidanger et nettoyer le réservoir.

Remplissage de carburant



AVERTISSEMENT! Les mesures de sécurité ci-dessous réduisent le risque d'incendie:

Mélangez et versez le carburant à l'extérieur, en l'absence d'étincelles ou de flammes.

Ne jamais fumer ni placer d'objet chaud à proximité du carburant.

Ne jamais faire le plein, moteur en marche.

Arrêter le moteur et le laisser refroidir pendant quelques minutes avant de faire le plein.

Ouvrir le bouchon du réservoir lentement pour laisser baisser la surpression pouvant régner dans le réservoir.

Serrer soigneusement le bouchon du réservoir après le remplissage.

Éloignez toujours la machine de la zone et de la source du plein en carburant avant de la mettre en marche.

- Utiliser un bidon d'essence comportant un dispositif d'arrêt de remplissage automatique.
- Si du carburant a été renversé. Essuyer soigneusement toute trace et laisser les restes d'essence s'évaporer.
- Nettoyer le pourtour du bouchon de réservoir. Les impuretés dans le réservoir causent des troubles de fonctionnement.
- Bien mélanger le carburant en agitant le récipient avant de remplir le réservoir.

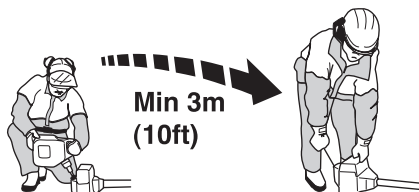

DÉMARRAGE ET ARRÊT

Contrôles avant la mise en marche



- Contrôler la lame afin de détecter d'éventuelles fissures au niveau des dents et du trou central. Les raisons les plus fréquentes de la présence de fissures sont la formation de coins pointus lors de l'affûtage et l'utilisation d'une lame aux dents émoussées. Si des fissures sont constatées, mettre la lame au rebut.

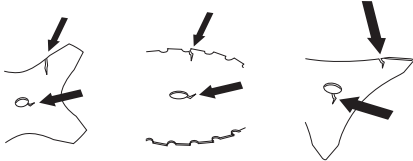

- S'assurer que la bride de support ne présente pas de fissures par suite d'usure ou de serrage trop fort. En cas de fissures, mettre la bride de support au rebut.

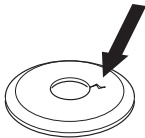

- S'assurer que le contre-écrou n'a pas perdu son pouvoir bloquant. Le contre-écrou doit résister à au moins 1,5 Nm. Le couple de serrage du contre-écrou doit être de 35-50 Nm.



- Contrôler le protège-lame afin de détecter d'éventuels dommages ou fissures. Remplacer le protège-lame s'il a subi des dommages ou s'il présente des fissures.

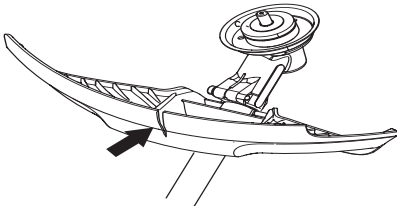

- Contrôler la tête de désherbage et le carter de protection afin de détecter d'éventuels dommages ou fissures. Remplacer la tête de désherbage ou le

carter de protection si l'un ou l'autre a subi des dommages ou présente des fissures.

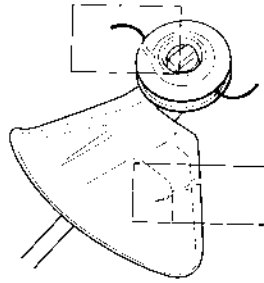

- Ne jamais utiliser la machine sans protection ou avec une protection défectueuse.
- Tous les carters doivent être correctement montés et sans défaut avant le démarrage de la machine.

Démarrage et arrêt



AVERTISSEMENT! Un carter d'embrayage complet avec tube de transmission doit être monté avant de démarrer la machine, sinon l'embrayage risque de lâcher et de provoquer des blessures.

Éloignez toujours la machine de la zone et de la source du plein en carburant avant de la mettre en marche. Placer la machine sur une surface plane. S'assurer que l'équipement de coupe ne risque pas de rencontrer un obstacle.

Veiller à ce qu'aucune personne non autorisée ne se trouve dans la zone de travail pour éviter le risque de blessures graves. Distance de sécurité: 15 mètres.

Démarrage



Allumage: Mettre le contacteur d'arrêt en position de démarrage.

Starter:

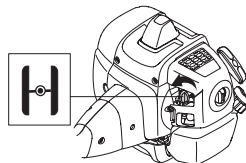

DÉMARRAGE ET ARRÊT

Tirer la commande de starter.

Pompe à carburant:

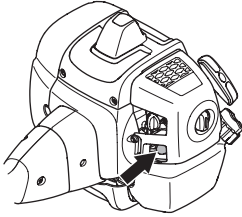

Appuyer sur la poche en caoutchouc de la pompe à carburant plusieurs fois jusqu'à ce que le carburant commence à remplir la poche. Il n'est pas nécessaire de remplir la poche complètement.



AVERTISSEMENT! Lorsque le moteur est démarré avec la commande de starter en position starter/accélérateur, l'équipement de coupe commence à tourner immédiatement.

Plaquer la machine contre le sol à l'aide de la main gauche (NOTA! Pas à l'aide du pied!). Saisir ensuite la poignée de démarrage de la main droite et tirer lentement sur le lanceur jusqu'à ce qu'une résistance se fasse sentir (les cliquets d'entraînement grippent), puis tirer énergiquement et rapidement sur le lanceur. **Ne jamais enrouler la corde du lanceur autour de la main.**

Remettre la commande de starter en position initiale dès que le moteur s'allume et continuer les essais de démarrage jusqu'à ce que le moteur démarre. Au démarrage du moteur, donner rapidement les pleins gaz pour désactiver automatiquement l'accélération de démarrage.

REMARQUE! Ne pas sortir complètement la corde du lanceur et ne pas lâcher la poignée avec la corde du lanceur complètement sortie. Cela pourrait endommager la machine.



REMARQUE! Ne pas placer aucune partie du corps sur la surface marquée. Contact peut causer en brûlures à la peau ou les chocs électriques si le chapeau de bougie est

défectueux. Toujours utiliser des gants. Ne jamais utiliser une machine dont le chapeau de bougie est défectueux.

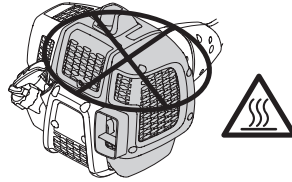

Arrêt



Pour arrêter le moteur, couper l'allumage.

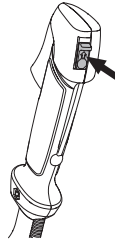

REMARQUE! Pour arrêter le moteur, couper l'allumage.

Méthodes de travail

IMPORTANT!

Ce chapitre traite des consignes de sécurité de base lors du travail avec une débroussailleuse ou un coupe-herbe.

Dans l'éventualité d'une situation rendant la suite du travail incertaine, consulter un expert. S'adresser au revendeur ou à l'atelier de réparation.

Évitez les tâches pour lesquelles vous ne vous sentez pas suffisamment qualifié.

Avant l'utilisation, il est essentiel de comprendre la différence entre le déblayage forestier, le débroussaillage et le désherbage.

Règles élémentaires de sécurité



- 1 Bien observer la zone de travail:
 - S'assurer qu'aucune personne, aucun animal ou aucun autre facteur ne risque de gêner l'utilisateur de la machine.
 - Afin d'éviter que des personnes, des animaux ou autre n'entrent en contact avec l'équipement de coupe ou avec des objets lancés par celui-ci.
 - REMARQUE! Ne jamais utiliser une machine s'il n'est pas possible d'appeler au secours en cas d'accident.
- 2 Inspecter la zone de travail. Retirer tous les objets tels que les pierres, les morceaux de verre, les clous, les fils de fer, les bouts de ficelle, etc. pouvant être projetés ou risquant de bloquer l'équipement de coupe.
- 3 Ne pas travailler par mauvais temps: brouillard épais, pluie diluvienne, vent violent, grand froid, etc. Travailler par mauvais temps est cause de fatigue et peut même être dangereux: sol glissant, direction de chute d'arbre modifiée, etc.
- 4 S'assurer de pouvoir se tenir et se déplacer en toute sécurité. Repérer les éventuels obstacles en cas de déplacement imprévu: souches, pierres, branchages,

fondrières, etc. Observer la plus grande prudence lors de travail sur des terrains en pente.



- 5 Observer la plus grande prudence lors de l'abattage des arbres sous tension. Avant et après le sciage, les arbres sous tension risquent de brutalement retrouver leur position initiale. Un mauvais placement de l'utilisateur ou de l'entaille d'abattage peut entraîner un choc avec l'arbre pouvant résulter en une chute ou en une perte du contrôle de la machine. Ces deux cas de figure sont susceptibles de provoquer des blessures graves.

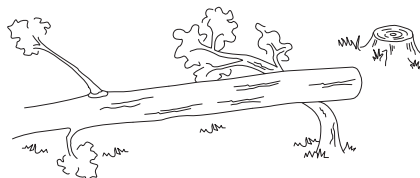

- 6 Soyez bien en équilibre, les pieds d'aplomb. Ne vous éloignez pas trop. Restez toujours en équilibre et sur vos appuis.
- 7 Reliez la machine à l'œillet de suspension sur le harnais. Toujours tenir la machine avec les deux mains. Tenir la machine du côté droit du corps. Maintenez toutes les parties de votre corps à distance des surfaces chaudes et brûlantes. Maintenez toutes les parties de votre corps à distance de l'équipement de coupe en rotation.



- 8 L'équipement de coupe doit se trouver sous la taille de l'utilisateur.

TECHNIQUES DE TRAVAIL

- 9 Lors des déplacements, arrêter le moteur. Lors des déplacements longs et des transports, utiliser le dispositif de protection prévu à cet effet.
- 10 Ne jamais placer la machine sur le sol avec le moteur en marche sans pouvoir la surveiller.

L'ABC du déblayage

- Toujours utiliser un équipement adéquat.
- Toujours utiliser un équipement correctement adapté.
- Respecter les consignes de sécurité.
- Bien organiser le travail.
- Lorsque la lame est appliquée sur le tronc, toujours faire tourner le moteur à plein régime.
- Toujours utiliser des lames correctement affûtées.
- Eviter la taille de pierres.
- Contrôler le sens d'abattage (se servir du vent).



AVERTISSEMENT! Ni l'utilisateur de la machine, ni qui que ce soit ne doit essayer de retirer le matériel végétal coupé tant que le moteur ou l'équipement de coupe tourne, sous peine de blessures graves.

Arrêter le moteur et l'équipement de coupe avant de retirer le matériel végétal qui s'est enroulé autour de l'axe de la lame, sous peine de blessures. Après l'utilisation, le renvoi d'angle peut être chaud pendant un moment. Risque de brûlures au contact.



AVERTISSEMENT! Attention aux objets projetés. Toujours utiliser des protections homologuées pour les yeux. Ne jamais se pencher au-dessus de la protection de l'équipement de coupe. Des cailloux, débris, etc. peuvent être projetés dans les yeux et causer des blessures très graves, voire la cécité.

Maintenir à distance toutes les personnes non concernées par le travail. Les enfants, les animaux, les spectateurs et les collègues de travail devront se trouver en dehors de la zone de sécurité, soit à au moins 15 mètres. Arrêter immédiatement la machine si une personne s'approche. Ne tournez jamais sur vous-même avec la machine sans vous assurer d'abord que personne ne se trouve dans la zone de sécurité.



AVERTISSEMENT! Il arrive que des branches ou de l'herbe se coincent entre la protection et l'équipement de coupe. Toujours arrêter le moteur avant de procéder au nettoyage.

Méthodes de travail



AVERTISSEMENT! Les machines équipées de lames d'éclaircissage ou de disques à herbe peuvent être projetées violemment d'un côté quand la lame heurte un objet fixe. Ce phénomène est appelé rebond. Un rebond peut être suffisamment violent pour projeter la machine et/ou l'opérateur dans une direction quelconque et faire perdre le contrôle de la machine à l'opérateur. Les rebonds se produisent sans prévenir si la machine s'accroche sur un objet, cale ou se bloque. Un rebond est plus apte à se produire dans des zones où il est difficile de voir le matériau coupé.

Eviter d'utiliser la plage 12 h - 15 h de la lame. Du fait de la vitesse de rotation de la lame, c'est justement sur cette plage que l'éjection d'objets risque de se produire lorsque la lame est appliquée sur des troncs plus épais.

- Avant de commencer le déblayage, vérifier le terrain à déblayer, la nature du terrain, l'inclinaison du sol, la présence de cailloux, de fossés, etc.
- Commencer par le côté du terrain le plus facile à déblayer afin d'obtenir une bonne ouverture de déblayage.
- Travailler systématiquement en allant et en venant sur le terrain sur une largeur de travail de 4-5 mètres. Ainsi, le rayon d'action total de la machine est utilisé, dans les deux sens, et l'utilisateur bénéficie d'un domaine de travail facile et variable.



- La distance à parcourir doit être d'environ 75 m. Déplacer le stock de carburant en fonction de l'avancement du travail.

TECHNIQUES DE TRAVAIL

- Si le terrain est en pente, déterminer le parcours de manière qu'il soit perpendiculaire à la pente. Il est beaucoup moins fatiguant de marcher en travers d'une pente, plutôt que de la descendre et de la remonter constamment.
- Le parcours doit être déterminé de manière à éviter les fossés et autres obstacles du terrain. Adapter également le parcours en fonction du vent afin que les troncs déblayés tombent dans la partie déjà déblayée.



Déblayage forestier avec une lame d'éclaircissage



- En présence de troncs épais, les risques de rebond sont plus importants. Éviter donc de scier au niveau de la plage 12 h - 15 h de la lame.

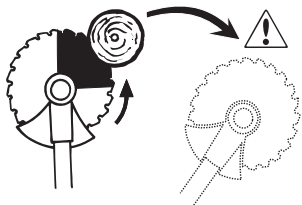

- Pour que l'arbre tombe vers la gauche, la partie inférieure de l'arbre doit être amenée vers la droite. Incliner la lame et la déplacer vers le bas, à droite, d'un mouvement décidé. Simultanément, pousser le tronc à l'aide du protège-lame. Appliquer la lame contre le tronc au niveau de la plage 15 h - 17 h de la

lame. Passer au plein régime avant d'apposer la lame sur le tronc.

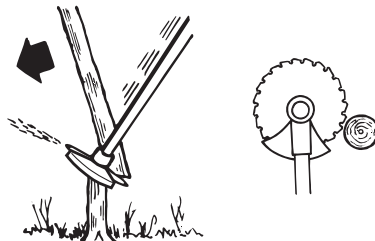

- Pour que l'arbre chute vers la droite, la partie inférieure de l'arbre doit être amenée vers la gauche. Incliner la lame et la déplacer vers le haut, à droite. Appliquer la lame contre le tronc au niveau de la plage 15 h - 17 h de la lame afin que le sens de rotation de la lame amène la partie inférieure de l'arbre vers la gauche.

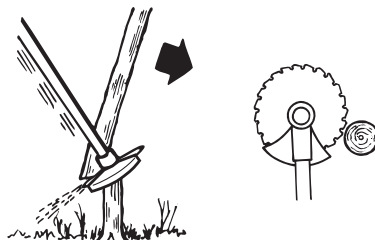

- Pour faire chuter l'arbre en avant, tirer la partie inférieure de l'arbre vers l'arrière. Tirer la lame en arrière d'un mouvement rapide et décidé.

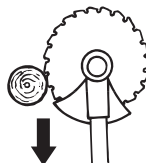

- Les troncs épais doivent être sciés depuis deux côtés. Estimer d'abord le sens de chute du tronc. Commencer la coupe par le côté se trouvant dans le sens de chute de l'arbre. Effectuer la coupe d'abattage de l'autre côté. Ajuster la pression d'alimentation en fonction de l'épaisseur et du degré de dureté du type d'arbre. Les troncs minces

TECHNIQUES DE TRAVAIL

demandent une alimentation plus importante, les troncs plus épais une alimentation plus légère.

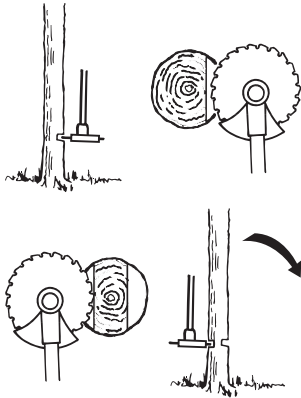

- Si les troncs sont très proches les uns des autres, ajuster la vitesse de travail.
- Si la lame se bloque dans un arbre, ne jamais chercher à la dégager en tirant sur la machine. Ceci pourrait endommager la lame, le renvoi d'angle, le tube de transmission ou le guidon. Lâcher les poignées, saisir le tube de transmission des deux mains et dégager lentement la machine.

Débroussaillage avec une lame d'éclaircissage



- Faucher les troncs minces et les broussailles. Travailler en balayant le terrain latéralement.
- Essayer de couper plusieurs troncs d'un même geste de balayage.
- Pour les bosquets, commencer par couper autour du bosquet. Commencer par couper les hautes branches pour éviter de tout risque de blocage. Couper ensuite les branches à la hauteur souhaitée. Essayer ensuite de pénétrer dans le bosquet et de couper à partir du centre du bosquet. S'il est toujours difficile de pénétrer dans le bosquet, couper les branches les

plus hautes et les laisser retomber. De cette manière le risque de blocage de la machine diminue.

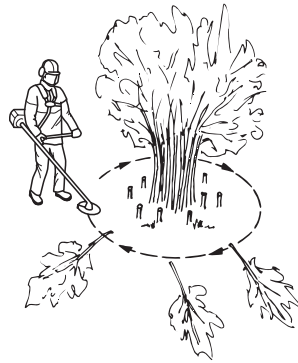

Débroussaillage avec une lame à herbe



- Ne pas utiliser les lames et les couteaux à herbe pour les tiges ligneuses.
- La lame à herbe s'utilise pour tous les types d'herbe haute ou épaisse.
- Faucher l'herbe d'un mouvement de balancier latéral, le mouvement de droite à gauche constituant la fauche et le mouvement de gauche le retour. Faire travailler la lame du côté gauche (secteur 8h à 12 h).

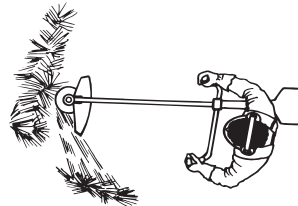

- Si on penche légèrement la lame vers la gauche pendant le débroussaillage, l'herbe coupée est disposée en bandes, ce qui facilite le ramassage, par exemple lors du ratissage.
- Essayer d'adopter un rythme de travail régulier. Prendre une position stable, les pieds écartés. Faire un pas en avant après le mouvement de retour et reprendre la même position stable.
- Laisser le bol de garde au sol. Son rôle est de protéger la lame contre tout contact avec le sol.
- Respecter les règles suivantes afin d'éviter que les matériaux ne s'enroulent autour de la lame:
1 Toujours travailler en faisant tourner le moteur à plein régime.
2 Éviter de toucher le matériel végétal coupé au cours du mouvement de retour.

TECHNIQUES DE TRAVAIL

- Arrêter le moteur, ouvrir le harnais et poser la machine par terre avant de rassembler le matériel végétal coupé.

Désherbage avec tête de désherbage



Désherbage

- Maintenir la tête de désherbage juste au-dessus du sol, l'incliner. Le travail est effectué par l'extrémité du fil. Laisser le fil travailler à son propre rythme. Ne jamais forcer le fil dans le matériau à couper.



- Le fil facilite l'enlèvement d'herbe et de mauvaises herbes au pied des murs, clôtures, arbres et massifs fleuris, mais il peut aussi endommager l'écorce des arbres et des broussailles ainsi que les poteaux des clôtures.
- Réduire les risques d'endommager la végétation en limitant la longueur du fil à 10-12 cm et en réduisant le régime moteur.

Nettoyage par grattage

- La technique du grattage permet d'enlever toute végétation indésirable. Maintenir la tête de désherbage juste au-dessus du sol, puis l'incliner. Laisser l'extrémité du fil battre le sol autour des arbres, poteaux, statues et similaires. **NOTA!** Cette technique accélère l'usure du fil.



- Le fil s'use plus vite et doit être déroulé plus souvent au contact de cailloux, briques, béton, clôtures métalliques, etc. qu'au contact d'arbres et de clôtures en bois.
- Lors du désherbage et du grattage, ne pas faire tourner le moteur tout à fait à plein régime (80%), ceci afin que le fil dure plus longtemps et la tête de désherbage s'use moins.

Coupe

- Le coupe-herbe est idéal pour atteindre l'herbe aux endroits difficilement accessibles avec une tondeuse ordinaire. Maintenir le fil parallèlement au sol lors du désherbage. Éviter de presser la tête de désherbage

contre le sol, puisque cela risque d'endommager la pelouse et le matériel.

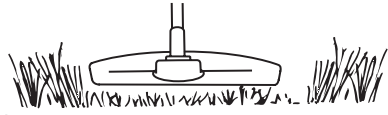

- Éviter de maintenir la tête de désherbage constamment au contact avec le sol en utilisation normale. Un contact permanent peut endommager la tête de désherbage et accélérer son usure.

Balayage

- L'effet soufflant du fil rotatif peut être utilisé pour un nettoyage simple et rapide. Maintenir le fil parallèle et au-dessus des surfaces à balayer, puis balader l'outil suivant un mouvement de balancier.

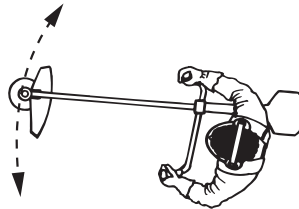

- Lors de la coupe et du balayage, faire tourner à plein régime afin d'obtenir un bon résultat.

Carburateur

Réglage du ralenti (T)

Vérifier que le filtre à air est propre. Quand le ralenti est correctement réglé, l'équipement de coupe ne tourne pas. Si un réglage est nécessaire, fermer (sens des aiguilles d'une montre) le pointeau T avec le moteur en marche jusqu'à ce que l'équipement de coupe commence à tourner. Ouvrir (sens contraire des aiguilles d'une montre) le pointeau jusqu'à l'arrêt de l'équipement de coupe. Le régime de ralenti correct est atteint lorsque le moteur tourne régulièrement dans toutes les positions, avec une marge confortable jusqu'au régime auquel l'équipement de coupe commence à tourner.

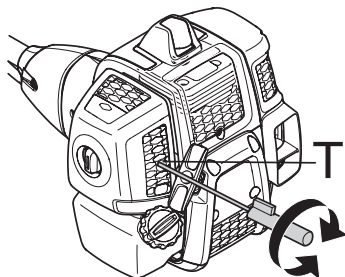

Régime de ralenti recommandé: Voir le chapitre Caractéristiques techniques.



AVERTISSEMENT! S'il est impossible de régler le régime de ralenti de manière à immobiliser l'équipement de coupe, contacter le revendeur ou l'atelier de réparation. Ne pas utiliser la machine tant qu'elle n'est pas correctement réglée ou réparée.

Silencieux



REMARQUE! Certains silencieux sont dotés d'un pot catalytique. Voir le chapitre Caractéristiques techniques pour déterminer si la machine est pourvue d'un pot catalytique.

Le silencieux est conçu pour atténuer le bruit et dévier le flux des gaz d'échappement loin de l'utilisateur. Ces gaz sont chauds et peuvent transporter des étincelles

risquant de causer un incendie si elles entrent en contact avec un matériau sec et inflammable.

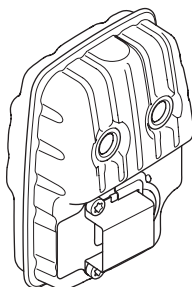

Certains silencieux sont munis d'une grille antifeu. Cette grille doit être nettoyée une fois par semaine si la machine en est équipée. Utiliser de préférence une brosse en acier.

Sur les silencieux sans pot catalytique, la grille doit être nettoyée et si nécessaire remplacée une fois par semaine. Sur les machines dont le silencieux est muni d'un pot catalytique, la grille devra être inspectée et si nécessaire nettoyée une fois par mois. **Si la grille est abîmée, elle devra être remplacée.**

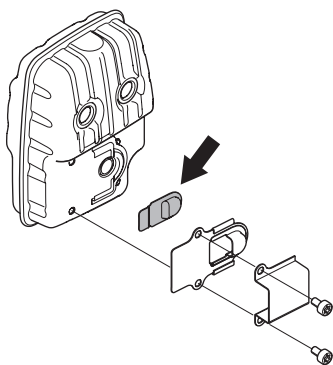

Si la grille est souvent bouchée, ceci peut être dû à un mauvais fonctionnement du pot catalytique. Contacter le revendeur pour effectuer un contrôle. Une grille antifeu bouchée provoque la surchauffe de la machine et la détérioration du cylindre et du piston.

REMARQUE! Ne jamais utiliser la machine si le silencieux est en mauvais état.



AVERTISSEMENT! Un silencieux muni d'un catalyseur est très chaud aussi bien à l'utilisation qu'après arrêt. Ceci est également vrai pour le régime au ralenti. Tout contact peut causer des brûlures à la peau. Attention au risque d'incendie!

Système de refroidissement



La machine est équipée d'un système de refroidissement permettant d'obtenir une température de fonctionnement aussi basse que possible.

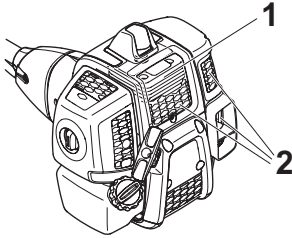

Le système de refroidissement est composé des éléments suivants:

- 1 Les ailettes de refroidissement sur le cylindre.
- 2 Prise d'air.

Nettoyer le système de refroidissement avec une brosse une fois par semaine, voire plus souvent dans des conditions difficiles. Un système de refroidissement sale ou colmaté provoque la surchauffe de la machine, endommageant le cylindre et le piston.

Filtre à air



Le filtre à air doit être maintenu propre pour éviter:

- Un mauvais fonctionnement du carburateur
- Des problèmes de démarrage
- Une perte de puissance
- Une usure prématurée des éléments du moteur.
- Une consommation anormalement élevée de carburant

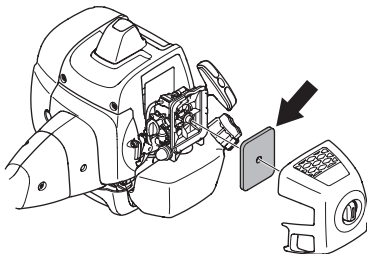

Nettoyer le filtre après 25 heures de service, ou plus souvent si les conditions de travail sont exceptionnellement poussiéreuses.

Nettoyage du filtre à air

Déposer le capot de filtre et retirer le filtre. Nettoyer à l'air comprimé.

Un filtre ayant servi longtemps ne peut plus être complètement nettoyé. Le filtre à air doit donc être remplacé à intervalles réguliers. **Tout filtre endommagé doit être remplacé immédiatement.**

Filtre à carburant

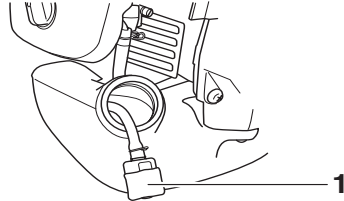

- 1 Filtre à carburant

Si l'approvisionnement en carburant commence à être insuffisant pour le moteur, vérifier si le bouchon du réservoir et le filtre ne sont pas obstrués.

Renvoi d'angle



Le renvoi d'angle est enduit en usine de la quantité de graisse nécessaire. Toutefois, avant d'utiliser la machine, il convient de s'assurer que le renvoi d'angle est au 3/4 rempli de graisse. Utiliser une graisse HUSQVARNA spéciale.

En général, il n'est pas nécessaire de remplacer le lubrifiant du carter, sauf en cas de réparations.

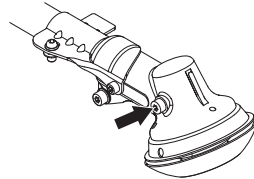

Bougie



L'état de la bougie dépend de:

- L'exactitude du réglage du carburateur.
- Mauvais mélange de l'huile dans le carburant (trop d'huile ou huile inappropriée).
- La propreté du filtre à air.

Ces facteurs peuvent concourir à l'apparition de calamine sur les électrodes, ce qui à son tour entraîne un mauvais fonctionnement du moteur et des démarrages difficiles.

Si la puissance de la machine est trop faible, si la machine est difficile à mettre en marche ou si le ralenti est irrégulier, toujours commencer par contrôler l'état de la bougie avant de prendre d'autres mesures. Si la bougie est encrassée, la nettoyer et vérifier que l'écartement des électrodes est de 0,9-1,0 mm. Remplacer la bougie une fois par mois ou plus souvent si nécessaire.

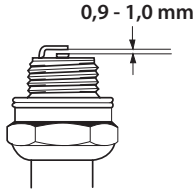

REMARQUE! Toujours utiliser le type de bougie recommandé! Une bougie incorrecte peut endommager le piston/le cylindre. S'assurer que la bougie est dotée d'un antiparasites.

ENTRETIEN

Schéma d'entretien

La liste ci-dessous indique l'entretien à effectuer sur la machine. La plupart des points sont décrits à la section Entretien. L'utilisateur ne peut effectuer que les travaux d'entretien et de révision décrits dans ce manuel d'utilisation. Les mesures plus importantes doivent être effectuées dans un atelier d'entretien agréé.

Entretien	Entretien quotidien	Entretien hebdomadaire	Entretien mensuel
Nettoyer l'extérieur de la machine.	X		
Vérifier que le harnais est intact.	X		
Contrôler le bon fonctionnement du verrou d'accélérateur et de l'accélérateur	X		
Contrôler que la poignée et le guidon sont entiers et solidement attachés.	X		
Contrôler le bon fonctionnement du contacteur d'arrêt.	X		
S'assurer que l'équipement de coupe ne tourne pas lorsque le moteur tourne au ralenti.	X		
Nettoyer le filtre à air. Le remplacer si nécessaire.	X		
S'assurer que la protection est intacte et qu'elle ne présente pas de fissures. Remplacer la protection si elle a subi des coups ou si elle présente des fissures.	X		
Vérifier le centrage de la lame, son affûtage et la présence d'éventuelles fissures. Une lame mal centrée provoque des vibrations pouvant endommager la machine.	X		
S'assurer que la tête de désherbage est intacte et qu'elle n'est pas fissurée. Au besoin, remplacer la tête de désherbage.	X		
Contrôler que le contre-écrou de l'équipement de coupe est serré correctement.	X		
S'assurer que la protection de transport de la lame est intacte et qu'il se fixe correctement.	X		
S'assurer que toutes les vis et tous les écrous sont bien serrés.	X		
Vérifier qu'il n'y a pas de fuite de carburant du moteur, du réservoir ou des conduits de carburant.	X		
Contrôler le démarreur et son lanceur.		X	
Nettoyer la bougie d'allumage extérieurement. Déposer la bougie et vérifier la distance entre les électrodes. Au besoin, ajuster la distance de sorte qu'elle soit de 0,9-1,0 mm ou remplacer la bougie. S'assurer que la bougie est dotée d'un antiparasites.		X	
Nettoyer le carburateur extérieurement, ainsi que l'espace autour.		X	
Vérifier que le renvoi d'angle est au 3/4 rempli de graisse. Au besoin, faire un remplissage d'appoint avec une graisse spéciale.		X	
Contrôler que le filtre à carburant n'est pas contaminé ou que le tuyau de carburant ne comporte pas de fissures ou d'autres avaries. Remplacer si nécessaire.			X
Inspecter tous les câbles et connexions.			X
Remplacer la bougie d'allumage. S'assurer que la bougie est dotée d'un antiparasites.			X

CARACTÉRISTIQUES TECHNIQUES

Caractéristiques techniques

Caractéristiques techniques	B40 B ELITE	B40 BT ELITE
Moteur		
Cylindrée, cm ³	40,1	40,1
Alésage, mm	40,5	40,5
Course, mm	31,1	31,1
Régime de ralenti, tr/min	3000	3000
Régime d'emballement maximal recommandé, tr/min	12000	12000
Régime de l'axe sortant, tr/min	8220	8220
Puissance moteur maxi selon ISO 8893, kW/ tr/min	1,5/9000	1,5/9000
Système d'allumage		
Bougie	NGK CMR7H-10	NGK CMR7H-10
Écartement des électrodes, mm	0,9-1,0	0,9-1,0
Système de graissage/de carburant		
Contenance du réservoir de carburant, litres	1,0	1,0
Poids		
Poids, sans carburant, équipement de coupe et dispositifs de sécurité, kg	7,3	7,4
Émissions sonores		
(voir rem. 1)		
Niveau de puissance sonore mesuré dB(A)	112	112
Niveau de puissance sonore garanti L _{WA} dB(A)	118	118
Niveaux sonores		
(voir remarque 2)		
Pression acoustique équivalente au niveau des oreilles de l'utilisateur, mesurée selon EN ISO 11806 et ISO 22868, dB(A):		
Équipée d'une tête de désherbage (d'origine)	100	100
Équipée d'une lame à herbe (d'origine), 255-3	99	99
Équipée d'une lame à herbe (d'origine), 255-4	99	99
Équipée d'une lame d'éclaircissage (d'origine)	-	98
Niveaux de vibrations		
(voir remarque 3)		
Niveaux de vibrations équivalents (a _{hveq}) mesurés au niveau des poignées selon EN ISO 11806 et ISO 22867, en m/s ² .		
Équipée d'une tête de désherbage (d'origine), gauche/droite	3.4/4.4	3.4/4.4
Équipée d'une lame à herbe (d'origine), gauche/droite, 255-3	3.5/3.4	3.5/3.4
Équipée d'une lame à herbe (d'origine), gauche/droite, 255-4	5.2/5.1	5.2/5.1
Équipée d'une lame d'éclaircissage (d'origine), gauche/droite	-	4.5/4.2

Remarque 1 : émission sonore dans l'environnement mesurée comme puissance acoustique (L_{WA}) selon la directive UE 2000/14/CE. Le niveau de puissance sonore reporté pour la machine a été mesuré avec l'équipement de coupe d'origine qui donne le niveau le plus élevé. Le niveau de puissance sonore garanti diffère du niveau mesuré en cela qu'il prend également en compte la dispersion et les variations d'une machine à l'autre du même modèle, conformément à la directive 2000/14/CE.

Remarque 2 : Les données reportées pour le niveau de pression sonore équivalent pour la machine montrent une dispersion statistique typique (déviation standard) de 1 dB (A).

Remarque 3 : Les données reportées pour le niveau de vibrations équivalent montrent une dispersion statistique typique (déviation standard) de 1 m/s².

CARACTÉRISTIQUES TECHNIQUES

B40 B ELITE, B40 BT ELITE		
Accessoires homologués	Type	Protection pour équipement de coupe, réf.
Trou central des lames/couteaux Ø 25,4 mm		
Axe de lame fileté M12		
Lame/couteau à herbe	Grass blade 255-4 1" (Ø 255 4 dents)	580 30 50-01
	Grass blade 255-3 (Ø 255 3 dents)	580 30 50-01
Lame d'éclaircissage	Lame d'éclaircissage 200-22 (ø 200-22 dents)	581 33 84-01
Tête de désherbage	P35	580 30 50-01
Bol de garde au sol	Fixe	-

Déclaration CE de conformité

(Concerne seulement l'Europe)

Nous, **Husqvarna AB**, SE-561 82 Huskvarna, Suède, tél: +46-36-146500, déclarons, sous notre seule responsabilité, que le produit auquel se rattache la présente déclaration: débroussailleuses **McCULLOCH B40 B ELITE, B40 BT ELITE** à partir des numéros de série de l'année de fabrication 2016 et ultérieurement (l'année est indiquée en clair sur la plaque d'identification et suivie d'un numéro de série) est conforme aux dispositions de la (des) DIRECTIVE(S) DU CONSEIL:

- du 17 mai 2006 "directive machines" **2006/42/CE**.
- du 26 février 2014 "compatibilité électromagnétique" **2014/30/UE**.
- du 8 mai 2000 "émissions sonores dans l'environnement" **2000/14/CE**. Estimation de la conformité effectuée selon l'Annexe V. Pour des informations sur les émissions sonores, voir le chapitre Caractéristiques techniques.

Les normes harmonisées suivantes ont été appliquées:

EN ISO 12100:2010, CISPR 12:2009, EN ISO 14982:2009, EN ISO 11806-1:2011.

RISE SMP Svensk Maskinprovning AB, Box 7035, SE-750 07 Uppsala, Suède, a effectué un contrôle de type volontaire pour Husqvarna AB. Les certificats ont les numéros:

B40 B ELITE, B40 BT ELITE - **SEC/12/2339**

Huskvarna, le 13 février 2018



Per Gustafsson, directeur du développement (Représentant autorisé d'Husqvarna AB et responsable de la documentation technique.)

VERKLARING VAN DE SYMBOLEN

Symbolen

WAARSCHUWING! Een motorzeis, bosmaaier of trimmer kan bij onjuist of slordig gebruik een gevaarlijk gereedschap zijn, dat ernstig letsel of het overlijden van de gebruiker of anderen kan veroorzaken. Het is van het grootste belang dat u de inhoud van deze gebruiksaanwijzing doorleest en begrijpt.



Neem de gebruiksaanwijzing grondig door en gebruik de machine niet voor u alles duidelijk heeft begrepen.



Draag altijd:

- Een veiligheidshelm bij kans op vallende voorwerpen
- Goedgekeurde gehoorbeschermers
- Een goedgekeurde oogbescherming



Maximum toerental van uitgaande as, tpm



Dit product voldoet aan de geldende CE-richtlijnen.



Waarschuwing voor weggeslingerde en afgeteste voorwerpen.



Gebruikers van de machine moeten erop toezien dat er tijdens het werk geen mensen of dieren dichterbij dan 15 meter bij de machine komen.



Machines die zijn uitgerust met zaagbladen of grasmessen kunnen met enorme kracht opzij geworpen worden, wanneer het mes in contact komt met een vast voorwerp. Dit wordt terugslag genoemd. Het mes kan een arm of been amputeren. Hou mensen en dieren altijd ten minste 15 meter bij de machine vandaan.



Gebruik altijd goedgekeurde veiligheidshandschoenen.



Gebruik stevige antisliplaarzen.



Choke: Zet de choke-hendel in de choke-positie.



Brandstofpomp

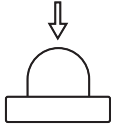

Geluidsemissie naar de omgeving volgens de richtlijnen van de Europese Gemeenschap. De emissie van de machine wordt aangegeven in het hoofdstuk Technische gegevens en op plaatjes.



Brandstof bijvullen.



Overige op de machine aangegeven symbolen/plaatjes verwijzen naar specifieke eisen aan certificering op bepaalde markten.

Controle en/of onderhoud moet altijd uitgevoerd worden met uitgeschakelde motor en de stopschakelaar in de STOP-stand.

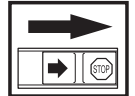

Gebruik altijd goedgekeurde veiligheidshandschoenen.



Moet regelmatig schoongemaakt worden.

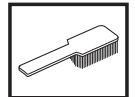

Controleer met het blote oog.



Gebruik van goedgekeurde oogbescherming verplicht.



INHOUD

Inhoud

VERKLARING VAN DE SYMBOLEN

Symbolen 169

INHOUD

Inhoud 170

Voor het starten moet u rekening houden met de volgende punten: 170

INLEIDING

Beste klant! 171

WAT IS WAT?

Wat is wat op de motorzeis? 172

ALGEMENE VEILIGHEIDSIINSTRUCTIES

Belangrijk 173

Persoonlijke veiligheidsuitrusting 173

Veiligheidsuitrusting van de machine 174

Snijuitrusting 177

MONTEREN

Monteren van stuur en gashandgreep 180

Montage van blad en trimmerkop 180

Monteren van bladbeschermkap en zaagblad 181

Monteren van de transportbeschermkap 182

Aanpassen van draagstel en motorzeis 182

BRANDSTOFHANTERING

Brandstofveiligheid 184

Brandstof 184

Tanken 185

STARTEN EN STOPPEN

Controle voor het starten 186

Starten en stoppen 186

ARBEIDSTECHNIEK

Algemene werkinstructies 188

ONDERHOUD

Carburateur 193

Geluiddemper 193

Koelsysteem 194

Luchtfilter 194

Brandstoffilter 194

Hoekoverbrenging 194

Bougie 195

Onderhoudsschema 196

TECHNISCHE GEGEVENS

Technische gegevens 197

EG-verklaring van overeenstemming 198

Voor het starten moet u rekening houden met de volgende punten:

Lees de gebruiksaanwijzing aandachtig.



WAARSCHUWING! Langdurige blootstelling aan lawaai kan leiden tot permanente gehoorbeschadiging. Gebruik daarom altijd goedgekeurde gehoorbescherming.



WAARSCHUWING! De oorspronkelijke vormgeving van de machine mag in geen enkel geval gewijzigd worden zonder toestemming van de fabrikant. Men moet altijd originele onderdelen gebruiken. Niet goedgekeurde wijzigingen en/of niet-originele onderdelen kunnen tot ernstige verwondingen of de dood van zowel gebruiker als omstanders leiden.



WAARSCHUWING! Een motorzeis, bosmaaier of trimmer kan bij onjuist of slordig gebruik een gevaarlijk gereedschap zijn, dat ernstig letsel of het overlijden van de gebruiker of anderen kan veroorzaken. Het is van het grootste belang dat u de inhoud van deze gebruiksaanwijzing doorleest en begrijpt.

INLEIDING

Beste klant!

Hartelijk dank dat u voor een McCulloch-product hebt gekozen. U maakt hierdoor deel uit van een verhaal dat lang geleden begon, toen de McCulloch Corporation tijdens de Tweede Wereldoorlog startte met de productie van motoren. In 1949 introduceerde McCulloch zijn eerste lichte eenmanskettingzaag, waarna houtbewerking nooit meer hetzelfde zou zijn.

De reeks innovatieve kettingzagen zou zich in de loop van decennia voortzetten, en het bedrijf breidde uit: eerst met vliegtuig- en kartmotoren in de jaren 50 van de vorige eeuw en vervolgens met minikettingzagen in de jaren 60. Nog later, in de jaren 70 en 80, werden trimmers en bladblazers aan het assortiment toegevoegd.

Tegenwoordig zet McCulloch, als onderdeel van de Husqvarna-groep, de traditie voort van krachtige motoren, technische innovaties en sterke ontwerpen die al meer dan een halve eeuw ons visitekaartje zijn. Verlaging van het brandstofverbruik, emissies en geluidsniveaus hebben bij ons de hoogste prioriteit, net als het verbeteren van de veiligheid en de gebruikersvriendelijkheid.

Wij hopen van harte dat u tevreden zult zijn met uw McCulloch-machine, omdat deze is ontworpen om u gedurende lange tijd te vergezellen. U kunt de levensduur van de machine verlengen door de adviezen in deze bedieningshandleiding over gebruik, service en onderhoud op te volgen. Mocht u ooit professionele hulp nodig hebben in verband met reparatie of service, maak dan gebruik van de Service Locator op www.mcculloch.com.

McCulloch werkt voortdurend aan het verder ontwikkelen van haar producten en houdt zich dan ook het recht voor om zonder aankondiging vooraf wijzigingen in o.a. vorm en uiterlijk door te voeren.

Deze handleiding is ook te downloaden via www.mcculloch.com.

WAT IS WAT?

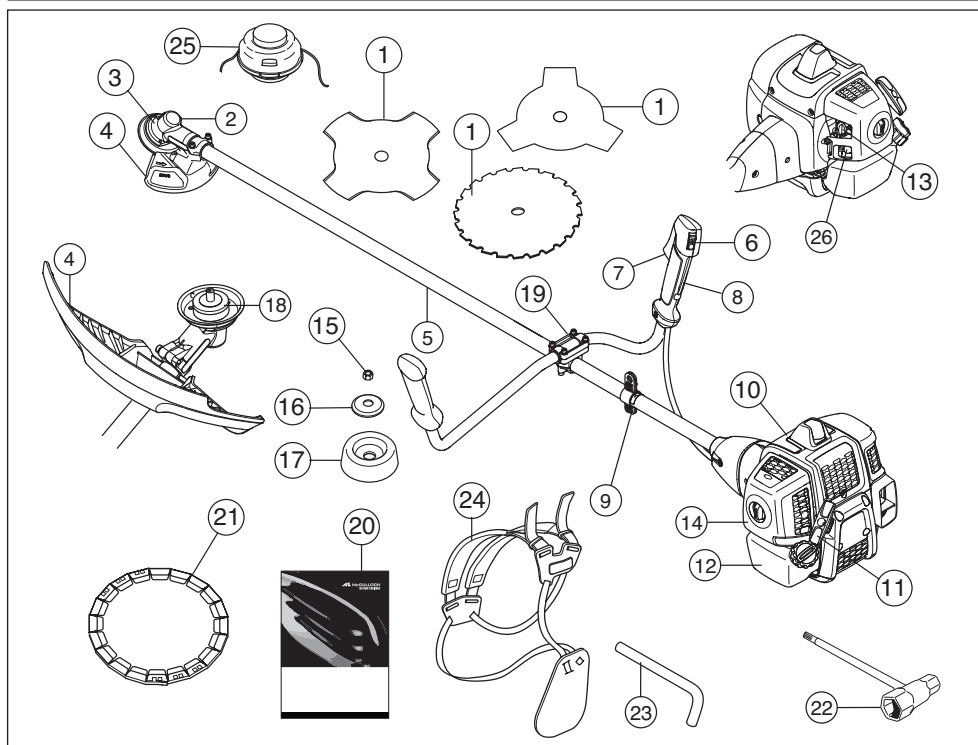

Wat is wat op de motorzeis?

- | | | | |
|----|---|----|----------------------|
| 1 | Blad | 14 | Luchtfilterdeksel |
| 2 | Bijvulopening smeermiddel, hoekoverbrenging | 15 | Borgmoer |
| 3 | Hoekoverbrenging | 16 | Steunflens |
| 4 | Beschermkap voor snijuitrusting | 17 | Steunkop |
| 5 | Steel | 18 | Meenemer |
| 6 | Stopschakelaar | 19 | Stuurklem |
| 7 | Gashendel | 20 | Gebruiksaanwijzing |
| 8 | Gashendelvergrendeling | 21 | Transportbescherming |
| 9 | Ophanghaak | 22 | Bladmoersleutel |
| 10 | Cilinderkap | 23 | Borgpen |
| 11 | Starhendel | 24 | Draagstel |
| 12 | Brandstoftank | 25 | Trimmerkop |
| 13 | Chokehendel | 26 | Brandstofpomp |

ALGEMENE VEILIGHEIDSLINSTRUCTIES

Belangrijk

BELANGRIJK!

De machine is uitsluitend bedoeld voor het trimmen van gras, het maaien van gras en/of het vellen van kleine bomen.

De enige accessoires waarvoor u de motoreenheid als aandrijfleenheid mag gebruiken zijn de snijtrustingen die aanbevolen worden in het hoofdstuk Technische gegevens.

Gebruik de machine nooit als u moe bent, alcohol heeft gedronken of medicijnen heeft ingenomen die uw gezichtsvermogen, beoordelingsvermogen of coördinatievermogen negatief beïnvloeden.

Draag altijd persoonlijke veiligheidsuitrusting. Zie instructies in het hoofdstuk "Persoonlijke veiligheidsuitrusting".

Gebruik nooit een machine die zo gewijzigd is dat ze niet langer overeenkomt met de originele uitvoering.

Gebruik nooit een machine die defect is. Voer de in deze handleiding beschreven veiligheidscontroles en de onderhouds- en service-instructies uit. Bepaalde onderhouds- en servicemaatregelen moeten door opgeleide en gekwalificeerde specialisten worden uitgevoerd. Zie de instructies in het hoofdstuk Onderhoud.

Alle deksels, beschermingen en hendels moeten aangebracht zijn voor u start. Verzeker u ervan dat de bougiepomp en ontstekingskabel onbeschadigd zijn om het risico van een elektrische schok te voorkomen.

Gebruikers van de machine moeten erop toezien dat er geen mensen of dieren tijdens het werk dichterbij dan 15 meter bij de machine komen. Indien meerdere gebruikers op dezelfde werkplek werken, moet de veiligheidsafstand in ieder geval de dubbele boomlengte bedragen, maar altijd minimaal 15 meter.

Mogelijk zijn landelijke of lokale wettelijke voorschriften van toepassing op het gebruik. Volg de eventuele voorschriften op.

Voer voor gebruik een algemene inspectie van de machine uit; zie onderhoudsschema.



WAARSCHUWING! Deze machine produceert tijdens bedrijf een elektromagnetisch veld. Dit veld kan onder bepaalde omstandigheden de werking van actieve of passieve medische implantaten verstoren. Om het risico op ernstig of fataal letsel te beperken, raden we personen met een medisch implantaat aan om contact op te nemen met hun arts en de fabrikant van het medische implantaat voordat ze deze machine gaan bedienen.



WAARSCHUWING! Een motor laten lopen in een afgesloten of slecht geventileerde ruimte kan dodelijke ongelukken veroorzaken door verstikking of koolmonoxidevergiftiging.



WAARSCHUWING! Sta nooit toe dat kinderen de machine gebruiken of in de buurt van de machine zijn. Omdat de machine is uitgerust met een terugverende stopschakelaar en kan worden gestart op lage snelheid en met weinig kracht op de starthandgreep, kunnen zelfs kleine kinderen onder bepaalde omstandigheden de kracht hebben, die nodig is om de machine te starten. Dat kan een risico van ernstig persoonlijk letsel inhouden. Verwijder daarom de bougiekap wanneer de machine niet onder toezicht staat.

Persoonlijke veiligheidsuitrusting

BELANGRIJK!

Een motorzeis, bosmaaier of trimmer kan bij onjuist of slordig gebruik een gevaarlijk gereedschap zijn, dat ernstig letsel of het overlijden van de gebruiker of anderen kan veroorzaken. Het is van het grootste belang dat u de inhoud van deze gebruiksaanwijzing doorleest en begrijpt.

Bij al het gebruik van de machine moet goedgekeurde persoonlijke beschermingsuitrusting gebruikt worden. Persoonlijke beschermingsuitrusting elimineert de risico's niet, maar vermindert het schadelijk effect in geval van een ongeval. Vraag uw dealer om raad wanneer u uw uitrusting koopt.



WAARSCHUWING! Wees altijd bedacht op waarschuwingssignalen of geroep wanneer u gehoorbescherming gebruikt. Doe de gehoorbescherming altijd af zodra de motor is gestopt.

HELM

Een veiligheidshelm bij kans op vallende voorwerpen



GEHOORBESCHERMING

U moet gehoorbescherming met voldoende dempvermogen dragen.



ALGEMENE VEILIGHEIDSINSTRUCTIES

OOGBESCHERMING

Gebruik altijd goedgekeurde oogbescherming. Wanneer u een vizier gebruikt moet u ook een goedgekeurde veiligheidsbril gebruiken. Met een goedgekeurde veiligheidsbril wordt een bril bedoeld die voldoet aan norm ANSI Z87.1 voor de VS en EN 166 voor de EU-landen.



HANDSCHOENEN

Draag handschoenen indien nodig, b.v. wanneer u de snijuitrusting monteert.



LAARZEN

Gebruik laarzen met stalen neus en anti-slip zool.



KLEDING

Draag kleding van stevige stof en draag geen loszittende kleding die gemakkelijk vast kan haken in takken en struikgewas. Draag altijd een stevige lange broek. Draag geen sieraden, korte broek of sandalen en loop niet op blote voeten. Zorg ervoor dat uw haar niet lager dan uw schouders hangt.

EHBO-KIT

U moet altijd een EHBO-kit bij de hand hebben.



Veiligheidsuitrusting van de machine

In dit hoofdstuk wordt verklaard wat de veiligheidsonderdelen van de machine zijn, welke functie ze hebben en hoe de controle en het onderhoud moeten uitgevoerd worden om hun goede werking veilig te stellen. Bekijk het hoofdstuk Wat is wat? om te zien waar deze onderdelen zich bevinden op uw machine.

De levensduur van de machine kan worden verkort en het risico van ongelukken kan toenemen wanneer het onderhoud aan de machine niet op de juiste manier wordt uitgevoerd en wanneer service en/of reparaties niet vakkundig worden gedaan. Indien u meer informatie

nodig heeft, verzoeken wij u contact op te nemen met de dichtstbijzijnde servicewerkplaats.

BELANGRIJK! Om service en reparaties aan de machine uit te voeren, moet u een speciale opleiding hebben. Dit geldt vooral voor de veiligheidsuitrusting van de machine. Als de machine één van de volgende controles niet goed doorstaat, moet u ermee naar uw servicewerkplaats gaan. Als u één van onze producten koopt, garandeert dit dat de reparaties en service door een vakman kunnen worden uitgevoerd. Als u uw machine heeft gekocht bij één van onze dealers die geen servicewerkplaats heeft, vraag hem dan waar de dichtstbijzijnde erkende werkplaats is.



WAARSCHUWING! Gebruik de machine nooit wanneer de veiligheidsuitrusting defect is. De veiligheidsuitrusting van de machine moet gecontroleerd en onderhouden worden zoals beschreven in dit hoofdstuk. Als uw machine niet door alle controles komt, moet u ermee naar uw servicewerkplaats voor reparatie.

Gashendelvergrendeling

De gashendelvergrendeling is geconstrueerd om onopzettelijke activering van de gashendel te voorkomen. Wanneer de vergrendeling (A) in het handvat wordt gedrukt (= wanneer men het handvat vasthoudt) wordt de gashendel ontkoppeld (B). Wanneer men het handvat loslaat, gaan zowel de gashendel als de gashendelvergrendeling terug naar hun respectievelijke beginposities. Dit gebeurt via twee van elkaar onafhankelijke terugveersystemen. Deze positie houdt in dat de gashendel automatisch vergrendeld wordt op stationair draaien.

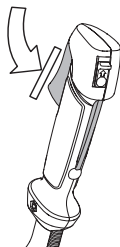

Controleer of de gashendel vergrendeld is in de stationaire stand wanneer de gashendelvergrendeling in de oorspronkelijke stand staat.

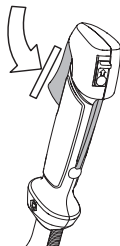

ALGEMENE VEILIGHEIDSLINSTRUCTIES

Druk de gashendelvergrendeling in en controleer of ze teruggaat naar de oorspronkelijke positie wanneer u haar loslaat.

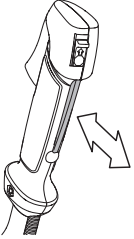

Controleer of de gashendel en de gashendelvergrendeling vlot lopen en of hun terugveersystemen werken.

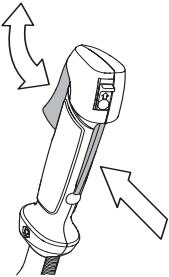

Zie instructies in het hoofdstuk Start. Start de machine en geef vol gas. Laat de gashendel los en controleer of de snijuitrusting stopt en stil blijft staan. Als de snijuitrusting roteert wanneer de gashendel in de stationaire stand staat, moet de stationaire stand van de carburateur gecontroleerd worden. Zie instructies in het hoofdstuk Onderhoud.

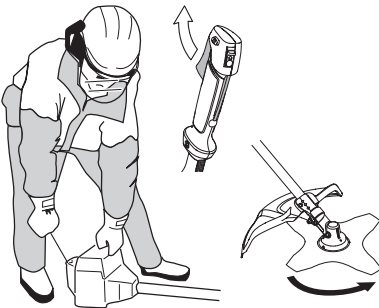

Stopschakelaar

De stopschakelaar moet gebruikt worden om de motor uit te schakelen.

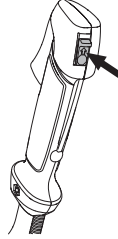

Start de motor en controleer of de motor wordt uitgeschakeld wanneer de stopschakelaar in de stopstand wordt gezet.

Beschermkap voor snijuitrusting

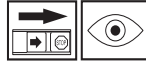

Deze beschermkap voorkomt dat losse voorwerpen in de richting van de gebruiker worden geslingerd. De beschermkap voorkomt tevens dat de gebruiker in aanraking komt met de snijuitrusting.

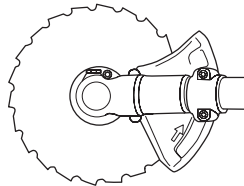
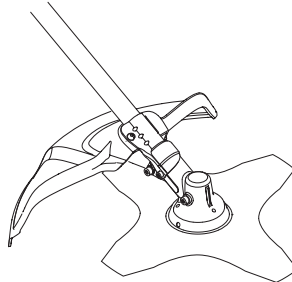

Controleer of de beschermkap niet beschadigd is en geen barsten vertoont. Vervang de beschermkap als ze gebarsten is of slagen te verduren gehad heeft.

ALGEMENE VEILIGHEIDSINSTRUCTIES

Gebruik altijd de aanbevolen beschermkap voor die specifieke snijuitrusting. Zie het hoofdstuk Technische gegevens.



WAARSCHUWING! Onder geen beding mag snijuitrusting worden gebruikt zonder dat een goedgekeurde beschermkap is gemonteerd. Zie het hoofdstuk Technische gegevens. Indien een verkeerde of defecte beschermkap wordt gemonteerd, kan dit ernstige verwondingen veroorzaken.

Trillingdempingssysteem



Uw machine is uitgerust met een trillingdempingssysteem dat geconstrueerd is om zo trillingvrij en comfortabel mogelijk met de zaag te kunnen werken.

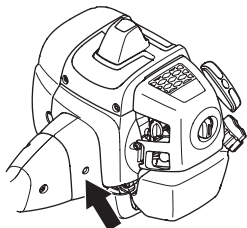

Het gebruik van een verkeerd gewikkelde draad of niet scherpe, foutieve snijuitrusting (verkeerd type of verkeerd gevijlde, zie aanwijzingen in het hoofdstuk Vijlen van het maaiblad) verhoogt het trillingsniveau.

Het trillingdempingssysteem van de machine reduceert het overbrengen van de trillingen van de motoreenheid/ snijuitrusting op de handvateenheid van de machine.

Controleer of de trillingdempingselementen heel zijn en goed vast zitten. Neem contact op met uw McCULLOCH-dealer om het trillingdempingssysteem te laten vervangen. Ga naar www.mcculloch.com.



WAARSCHUWING! Als men teveel wordt blootgesteld aan trillingen, kan dit tot bloedvat- en zenuwbeschadigingen leiden bij personen die een slechte bloedcirculatie hebben. Consulteer uw dokter wanneer u symptomen heeft die gekoppeld kunnen worden aan te grote blootstelling aan trillingen. Zulke symptomen zijn: slapen, geen gevoel, "kriebels", "speldeprikken", pijn, geen of vermindering van kracht, huidverkleuringen of veranderingen van het huidoppervlak. Deze symptomen hebben meestal betrekking op vingers, handen of polsen. De risico's kunnen bij lage temperaturen toenemen.

Snelontgrendeling

Vooraan zit een makkelijk bereikbare snelontgrendeling als veiligheidsmaatregel indien de motor vlam vat of in een andere situatie waarin men zich snel van de machine en het draagstel moet ontdoen. Zie aanwijzingen in het hoofdstuk Aanpassen van draagstel en motorzeis.

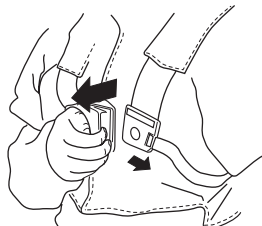

Controleer of de riemen van het draagstel juist zitten. Wanneer het draagstel en de machine afgesteld zijn, moet u controleren of de snelontgrendeling van het draagstel werkt.

Geluiddemper



De geluiddemper werd ontworpen om het geluidsniveau zo laag mogelijk te houden, en om de uitlaatgassen weg te richten van de gebruiker.

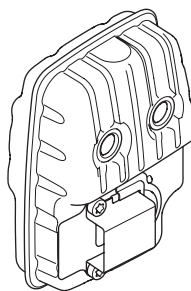

In landen met een warm en droog klimaat is het risico op brand erg groot. Wij hebben daarom de geluiddempers uitgerust met een zogenaamd vonkenopvangnet.

ALGEMENE VEILIGHEIDSLINSTRUCTIES

Controleer of de geluiddemper van uw machine uitgerust is met zo'n net.

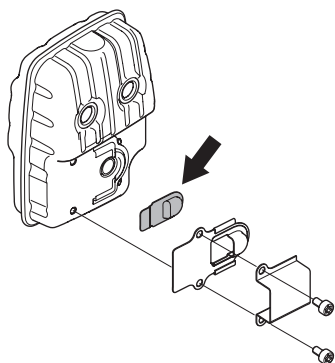

Als de geluiddemper van uw machine uitgerust is met een vonkenopvangnet, moet dit regelmatig schoongemaakt worden. Een verstopt net leidt tot oververhitting van de motor wat tot ernstige beschadigingen van de motor leidt.

Voor geluiddempers is het erg belangrijk dat de controle-, onderhouds- en service-instructies gevolgd worden. Controleer regelmatig of de geluiddemper vastzit in de machine. Gebruik de machine nooit wanneer de geluiddemper defect is.

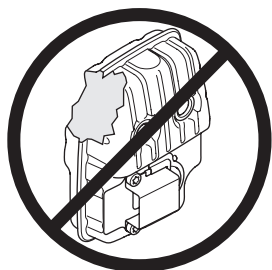

WAARSCHUWING! De binnenkant van de geluiddemper bevat chemicaliën die kankerverwekkend kunnen zijn. Vermijd contact met deze elementen wanneer de carburateur is beschadigd.



WAARSCHUWING! Denk erom dat: De uitlaatgassen van de motor zijn heet en kunnen vonken bevatten die brand kunnen veroorzaken. Start de machine daarom nooit binnenshuis of in de buurt van licht ontvlambaar materiaal!

Borgmoer



Voor een bepaald type snijuitrusting worden borgmoeren gebruikt bij het vastzetten.

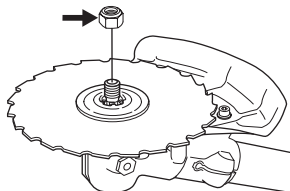

Bij montage draait u de moer tegen de rotatierichting van de snijuitrusting in. Bij verwijderen draait u de moer los in de rotatierichting van de snijuitrusting. (N.B.! De moer heeft links schroefdraad.) Bij het los- en vastdraaien van de zaagbladmoer zou u zich kunnen verwonden aan de zaagtanden. Zorg er daarom altijd dat uw hand door de beschermkap wordt afgeschermd bij dit werk. Dit is makkelijker bij gebruik van een lange dopsleutel. De pijl op de afbeelding laat zien in welk gebied u de dopsleutel moet houden bij los- resp. vastdraaien van de moer.



Haal de moer aan met de moersleutel.

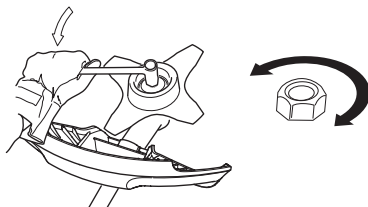

Snijuitrusting

In dit hoofdstuk wordt behandeld hoe u door het juiste onderhoud en door het juiste type snijuitrusting te gebruiken:

- Het terugslagrisico van uw machine reduceert.
- Een maximum zaagprestatie krijgt.
- De levensduur van de snijuitrusting verlengt.

ALGEMENE VEILIGHEIDSINSTRUCTIES

BELANGRIJK!

Gebruik een snijuitrusting alleen samen met de door ons aanbevolen beschermkap! Zie het hoofdstuk Technische gegevens.

Zie instructies voor snijuitrusting voor het correct invoeren van de draad en de keuze van de juiste draaddiameter.

Houd de snijtanden van het blad goed en juist geslepen! Volg daarvoor onze aanbevelingen op. Zie ook de instructie op de verpakking van het blad.

Zorg ervoor dat de schranking correct is! Volg onze instructies en gebruik de door ons aanbevolen vijlmal.



WAARSCHUWING! Schakel altijd de motor uit voor u aan de snijuitrusting begint te werken. De snijuitrusting blijft roteren nadat u de gashendel heeft losgelaten. Controleer of de snijuitrusting volledig stilstaat en demonteer de kabel van de bougie voor u aan de snijuitrusting begint te werken.



WAARSCHUWING! Een defecte snijuitrusting of een verkeerd gevild blad verhogen het risico op terugslag.

Snijuitrusting

Een zaagblad is bedoeld om te worden gebruikt voor het afzagen van houtachtig materiaal.

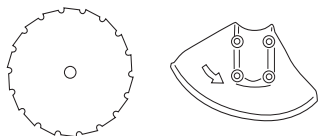

Grasmaaiblad en grasmes zijn bedoeld om te worden gebruikt voor het maaien van dikker gras.

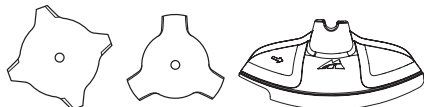

Een trimmerkop is bedoeld voor het trimmen van gras.

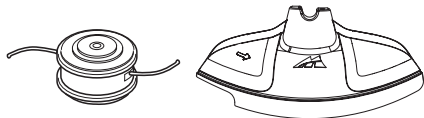

Basisregels



Gebruik een snijuitrusting alleen samen met de door ons aanbevolen beschermkap! Zie het hoofdstuk Technische gegevens.



Hou de tanden van het blad in goede staat en zorg dat ze scherp zijn! Volg onze instructies en gebruik de aanbevolen vijlmal. Een verkeerd geslepen of beschadigd blad verhoogt het risico op ongelukken.

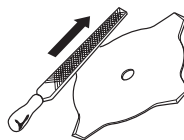

Hou het zaagblad correct geschrant! Volg onze instructies en gebruik het aanbevolen schrankgereedschap. Met een verkeerd geschrant zaagblad neemt het risico toe dat het zaagblad vastloopt en terugslaat of beschadigd raakt.

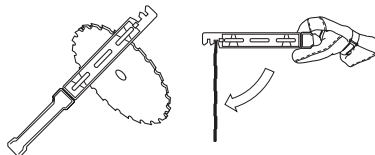

Controleer de snijuitrusting op beschadigingen en barsten. Een beschadigde snijuitrusting moet altijd vervangen worden.

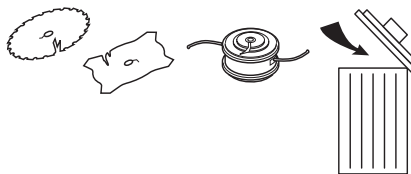

Vijlen van grasmes en grasmaaiblad



- Zie de verpakking van de snijuitrusting voor vijlen op de juiste wijze. Het blad en mes moeten met een platte vijl met enkele kapping gevild worden.

ALGEMENE VEILIGHEIDSLINSTRUCTIES

- Vijl alle sneden evenveel bij om de balans te bewaren.

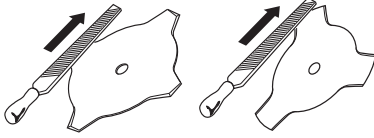

WAARSCHUWING! Gooi een verbogen, scheef, gebarsten, gebroken of op andere wijze beschadigd blad altijd weg. Probeer een scheef blad nooit te stellen om dit opnieuw te gebruiken. Gebruik uitsluitend originele bladen van het voorgeschreven type.

Zaagblad vijlen



- Zie de verpakking van de snijuitrusting voor vijlen op de juiste wijze.

Een juist gevild blad is een noodzakelijke voorwaarde om doelmatig te kunnen werken en om onnodige slijtage van blad en motorzeis te voorkomen.



- Zorg ervoor dat u een goede steun voor het blad heeft wanneer u vijlt. Gebruik een 5,5 mm ronde vijl samen met een vijlhouder.

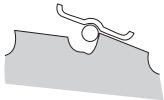

- Vijlhoek 15°. De tanden worden afwisselend naar rechts en naar links gevild. Indien het blad erg vaak op stenen terecht gekomen is, kan het in uitzonderlijke gevallen nodig zijn om de bovenkant van de tanden bij te vijlen met een platte vijl. In dat geval moet men dat doen voor men met de ronde vijl

vijlt. En moet de bovenkant van alle tanden evenveel bijgevijld worden.

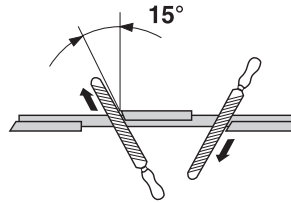

Corrigeer de schranking. Die moet 1 mm bedragen.

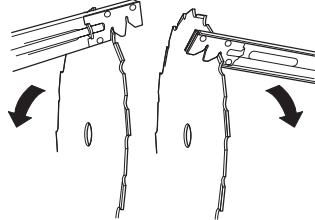

Trimmerkop

BELANGRIJK!

Denk er altijd om dat de trimmerdraad stevig en gelijkmatig rond de trommel wordt gewikkeld, anders ontstaan er schadelijke trillingen in de machine.

- Gebruik uitsluitend de door ons aanbevolen trimmerkoppen en trimmerdraden. Ze zijn door de producent getest om bij een bepaalde motorgrootte te passen. Dit is vooral erg belangrijk wanneer men een volautomatische trimmerkop gebruikt. Gebruik uitsluitend aanbevolen snijuitrusting. Zie hoofdstuk Technische gegevens.



- In het algemeen heeft een kleinere machine kleine trimmerkoppen nodig en omgekeerd. Dit omdat bij maaien met een draad, de motor de draad radiaal van de trimmerkop moet toevoeren en bovendien bestand moet zijn tegen de weerstand van het gras dat gemaaid wordt.
- De lengte van de draad is eveneens belangrijk. Een langere draad vereist een groter motorvermogen dan een korte, ook al is de diameter van de draad even groot.
- Zorg ervoor dat het mes dat op de trimmerbeschermpak zit, niet beschadigd is. Het wordt gebruikt om de draad op de juiste lengte af te snijden.
- Om de levensduur van de draad te verlengen, kunt u hem een paar dagen in water leggen. De draad wordt dan taaiër en gaat langer mee.

MONTEREN

Monteren van stuur en gashandgreep



- Bevestig het stuur in de stuurklem op de as met vier schroeven.

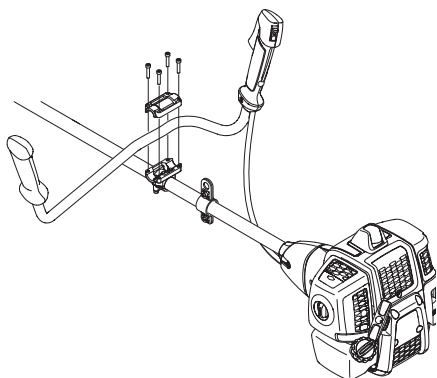

- Installeer de beschermhuls conform de tekening.

Montage van blad en trimmerkop



WAARSCHUWING!

Bij het monteren van de snijuitrusting is het zeer belangrijk dat de geleidepen van de meenemer/steunflens op de juiste manier in de centrumopening van de snijuitrusting terecht komt. Verkeerd gemonteerde snijuitrusting kan ernstige en/of dodelijke verwondingen veroorzaken.



WAARSCHUWING! Onder geen beding mag snijuitrusting worden gebruikt zonder dat een goedgekeurde beschermkap is gemonteerd. Zie het hoofdstuk Technische gegevens. Indien een verkeerde of defecte beschermkap wordt gemonteerd, kan dit ernstige verwondingen veroorzaken.

BELANGRIJK! Om een zaag- of maaiblad te mogen gebruiken, moet de machine zijn uitgerust met het juiste stuur, bladbeschermkap en draagstel.

Monteren van bladbeschermkap, maaiblad en maaimes



- De bladbeschermkap/combibeschermkap (A) wordt vastgemaakt in de bevestiging op de steel en met een schroef vastgezet (L). Gebruik de aanbevolen bladbeschermkap. Zie hoofdstuk Technische gegevens.

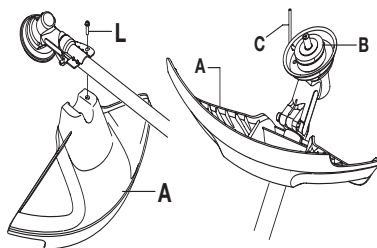

- Monteer de meenemer (B) op de uitgaande as.
- Draai de bladas rond tot één van de openingen van de meenemer samenvalt met de overeenkomstige opening in het transmissiehuis.
- Duw de borgpin (C) in de opening zodat de as vergrendeld wordt.
- Plaats blad (D), steunflens (E) en steunkop (F) op de uitgaande as.
- Monteer de moer (G). De moer moet met een moment van 35-50 Nm (3,5-5 kpm) vast gedraaid worden. Gebruik de dopsleutel uit het gereedschapsset. Hou de steel van de dopsleutel zo dicht mogelijk bij de bladbeschermkap vast. De moer wordt vastgedraaid wanneer de sleutel tegen de rotatierichting in wordt gedraaid (NB! links schroefdraad).

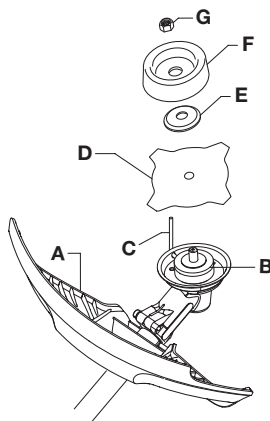

MONTEREN

Monteren van trimmerbeschermpak en trimmerkop



- Monteer trimmerbeschermpak (A) voor het werken met een trimmerkop.

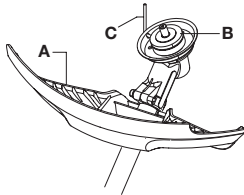
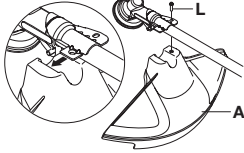

- De trimmerbeschermpak/combibeschermpak wordt vastgehaakt aan de bevestiging op de steel en vastgezet met een schroef (L).
- Monteer de meenemer (B) op de uitgaande as.

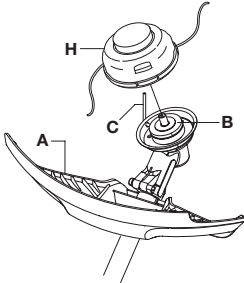

- Draai de bladas rond tot één van de openingen van de meenemer samenvalt met de overeenkomstige opening in het transmissiehuis.
- Duw de borgpin (C) in de opening zodat de as vergrendeld wordt.
- Schroef de trimmerkop/kunststof bladen (H) tegen de klok in vast.

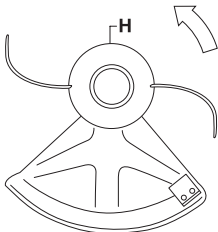

- Ga voor het demonteren in omgekeerde volgorde tewerk.

Monteren van bladbeschermpak en zaagblad

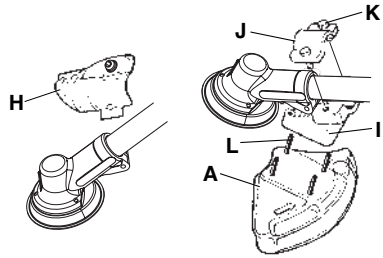

- Verwijder de bevestigingsplaat (H). Bevestig de adapter (I) en de klem (J) met de twee bouten (K) conform de afbeelding. De bladbeschermpak (A) wordt met 4 bouten (L) op de adapter vastgezet volgens de afbeelding.

N.B.! Gebruik altijd de aanbevolen beschermpak voor die specifieke snijuitrusting. Zie het hoofdstuk Technische gegevens.

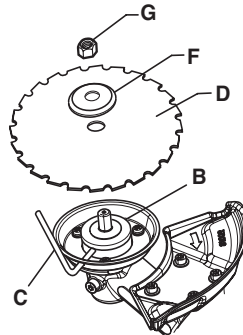

- Monteer de meenemer (B) op de uitgaande as.
- Draai de bladas rond tot één van de openingen van de meenemer samenvalt met de overeenkomstige opening in het transmissiehuis.
- Duw de borgpin (C) in de opening zodat de as vergrendeld wordt.
- Plaats het blad (D) en de steunflens (F) op de uitgaande as.
- Monteer de moer (G). De moer moet met een moment van 35-50 Nm (3,5-5 kpm) vast gedraaid worden. Gebruik de dopsleutel uit het gereedschapset. Hou de steel van de dopsleutel zo dicht mogelijk bij de

MONTEREN

bladbeschermkap vast. De moer wordt vastgedraaid wanneer de sleutel tegen de rotatierichting in wordt gedraaid (NB! links schroefdraad).

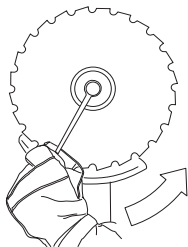

- Bij het los- en vastdraaien van de zaagbladmoer zou u zich kunnen verwonden aan de zaagtanden. Zorg er daarom altijd dat uw hand door de beschermkap wordt afgeschermd bij dit werk. Dit is makkelijker bij gebruik van een lange dopsleutel. De pijl op de afbeelding laat zien in welk gebied u de dopsleutel moet houden bij los- resp. vastdraaien van de moer.

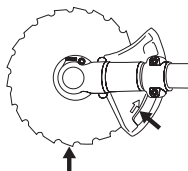

Monteren van de transportbeschermkap



Bevestig de transportafdekking op het blad, zoals aangegeven.

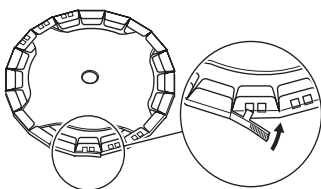

Aanpassen van draagstel en motorzeis



WAARSCHUWING! Wanneer u met de motorzeis werkt, moet die altijd vastgehaakt worden in het draagstel. Anders kunt u de motorzeis niet veilig bedienen en uzelf en anderen verwonden. Gebruik nooit een draagstel met een defecte snelontgrendeling.

Snelontgrendeling

Vooran zit een makkelijk bereikbare snelontgrendeling. Gebruik die als de motor vlam vat of in een andere noodsituatie, wanneer u zich snel van draagstel en machine moet kunnen ontdoen.

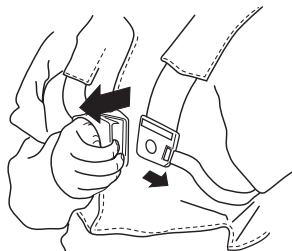

Gelijkmatige schouderbelasting

Een goed aangepast draagstel en machine maken uw werk er een stuk gemakkelijker op. Pas het draagstel aan voor een goede werkhouding. Span de zijriemen zo aan dat het gewicht gelijkmatig over beide schouders wordt verdeeld.



MONTEREN

De juiste hoogte

Stel de schouderriem zo af dat de snijuitrusting parallel aan de grond komt.



Het juiste evenwicht

Laat de snijuitrusting licht tegen de grond rusten.
Verplaats het ophangoog om de motorzeis in de juiste balans te krijgen.



BRANDSTOFHANTERING

Brandstofveiligheid

Start de machine nooit:

- 1 Als u er brandstof op gemorst heeft. Neem alle gemorste brandstof af en laat de benzineresten verdampen.
- 2 Als u brandstof op uzelf of op uw kleding gemorst heeft, trek schone kleding aan. Was de lichaamsdelen die in contact zijn geweest met brandstof. Gebruik water en zeep.
- 3 Als de machine brandstof lekt. Controleer de tankdop en de brandstofleidingen regelmatig op lekkage.

Transport en opbergen

- Bewaar en vervoer de machine en brandstof zo, dat eventuele lekkage en dampen niet in contact kunnen komen met vonken of open vuur, bijvoorbeeld van elektrische machines, elektrische motoren, stopcontacten/schakelaars, verwarmingsketels e.d.
- Bij opslag en vervoer van brandstof moeten altijd speciaal voor dat doel bestemde en goedgekeurde tanks worden gebruikt.
- Als de machine gedurende lange tijd niet gebruikt zal worden, moet de brandstoftank leeggemaakt worden. Vraag bij uw tankstation of bij de gemeente waar u de afgetapte brandstof kwijt kan.
- Zorg ervoor dat de machine goed is schoongemaakt en dat een volledige servicebeurt is gegeven voor een lange periode van stalling.
- De transportbescherming van de snijuitrusting moet tijdens vervoer of opslag van de machine altijd aangebracht zijn.
- Zet de machine vast tijdens transport.
- Om een ongewenste start van de motor te voorkomen, moet de bougiekap altijd worden verwijderd wanneer de machine voor lange tijd wordt opgeborgen, wanneer de machine niet onder toezicht staat en bij alle voorkomende servicemaatregelen.



WAARSCHUWING! Wees voorzichtig bij het hanteren van brandstof. Denk aan de brand-, explosie- en inademsrisico's.

Brandstof

N.B.! De machine is uitgerust met een tweetaktmotor; gebruik daarom altijd een mengsel van benzine en tweetaktolie. Om zeker te zijn van de juiste mengverhouding is het erg belangrijk dat u de hoeveelheid olie altijd nauwkeurig afmeet. Bij het mengen van kleine brandstofhoeveelheden zullen zelfs kleine afwijkingen van invloed zijn op de mengverhouding.



WAARSCHUWING! Brandstof en brandstofdampen zijn zeer brandgevaarlijk en kunnen leiden tot ernstig letsel bij inademing en contact met de huid. Wees daarom voorzichtig wanneer u met brandstof werkt en zorg voor goede luchtventilatie bij de brandstofhantering.

Benzine



N.B.! Gebruik altijd met olie gemengde kwaliteitsbenzine van minimaal 90 octaan (RON). Indien uw machine is uitgerust met een katalysator (zie hoofdstuk Technische gegevens) moet altijd een loodvrije met olie gemengde kwaliteitsbenzine worden gebruikt. Gelode benzine beschadigt de katalysator.

Waar milieuvriendelijke benzine, de zog. alkylaatzbenzine, verkrijgbaar is, moet deze gebruikt worden.



Met ethanol gemengde brandstof, E10, kan worden gebruikt (max. 10% ethanol). Het gebruik van brandstoffen met een hoger percentage ethanol dan in E10 zal leiden tot slechte motorprestaties en kan schade aan de motor veroorzaken.

- Het aanbevolen laagste octaangehalte is 90 (RON). Indien u de motor laat lopen op benzine met een lager octaangehalte dan 90, kan het zogenaamde kloppen optreden. Hierdoor stijgt de motortemperatuur wat tot zware motorbeschadigingen kan leiden.
- Als men voortdurend met een hoog toerental werkt, is het aan te raden een hoger octaangehalte te gebruiken.

Tweetaktolie

- Voor de beste resultaten en prestaties, moet u Universal, Universal powered by McCULLOCH tweetaktolie gebruiken, die speciaal wordt gemaakt voor onze luchtgekoelde tweetaktmotoren.
- Gebruik nooit tweetaktolie die bedoeld is voor watergekoelde buitenboordmotoren, zogenaamde outboardoil (aangeduid met TCW).
- Gebruik nooit olie bedoeld voor vier-takt motoren.
- Een lage oliekwaliteit of een te rijk olie/brandstofmengsel kan de functie van de katalysator op het spel zetten en de levensduur verminderen.
- Mengverhouding
1:50 (2%) met Universal, Universal powered by McCULLOCH tweetaktolie.

BRANDSTOFHANTERING

1:33 (3%) met andere olie, gemaakt voor luchtgekoelde tweetaktmotoren, geklassificeerd voor JASO FB/ISO EGB.

Benzine, liter	Tweetaktolie, liter	
	2% (1:50)	3% (1:33)
5	0,10	0,15
10	0,20	0,30
15	0,30	0,45
20	0,40	0,60

Mengen

- Meng de benzine en olie altijd in een schone jerrycan die goedgekeurd is voor benzine.
- Begin altijd met de helft van de benzine die gemengd moet worden erin te gieten. Giet er daarna de gehele oliehoeveelheid bij. Meng (schud) het brandstofmengsel. Giet er de resterende hoeveelheid benzine bij.
- Meng (schud) de brandstofhoeveelheid goed voor u de brandstoftank van de machine vult.

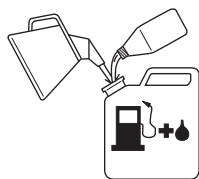

- Meng niet meer brandstof dan voor max. 1 maand nodig is.
- Als u de machine gedurende een langere tijd niet gebruikt, moet u de brandstoftank leeg maken en hem schoonmaken.

Tanken



WAARSCHUWING! Om het risico op brand te verminderen, moet u de volgende voorzorgsmaatregelen nemen:

Brandstof moet u buitenshuis mengen en bijvullen, uit de buurt van vonken of vlammen.

Rook niet of plaats geen warme voorwerpen in de buurt van de brandstof.

Tank nooit terwijl de motor draait.

Stop de motor en laat hem voor het tanken enkele minuten afkoelen.

Open de dop van de tank voorzichtig wanneer u wilt tanken zodat eventuele overdruk langzaam verdwijnt.

Draai de dop van de tank goed vast na het tanken.

Haal de machine altijd weg van de tankplaats en -bron voordat u hem start.

- Gebruik een benzinetank met overvulbescherming.
- Als u er brandstof op gemorst heeft. Neem alle gemorste brandstof af en laat de benzineresten verdampen.
- Maak de omgeving rond de tankdop schoon. Verontreinigingen in de tank kunnen defecten veroorzaken.
- Zorg ervoor dat de brandstof goed gemengd is door de jerrycan te schudden voor u de tank vult.

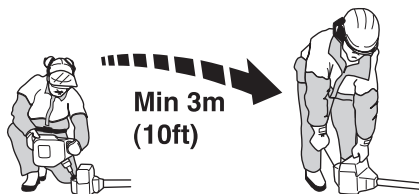

STARTEN EN STOPPEN

Controle voor het starten



- Controleer het blad op barsten bij het centergat en bij de tandbodems. De barsten ontstaan meestal doordat er tijdens het vijlen scherpe hoeken ontstaan zijn in de tandbodems of doordat men het blad gebruikt heeft met botte tanden. Als het blad barsten vertoont, moet het onmiddellijk vervangen worden.

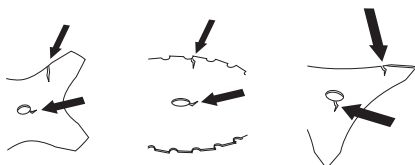

- Controleer de steunflens op barsten die het gevolg kunnen zijn van materiaalmoetheid of te hard aanhalen. De steunflens moet vervangen worden als hij barsten vertoont.

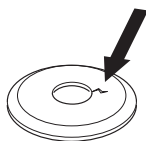

- Let erop dat de borgmoer zijn borgkracht niet verliest. De borging van de moer moet een borgmoment van ten minste 1,5 Nm hebben. Het aanhaalmoment van de borgmoer moet 35-50 Nm zijn.



- Controleer de bladbeschermkap op beschadigingen en barsten. Vervang de bladbeschermkap indien deze terugslag te verduren heeft gehad of barsten vertoont.

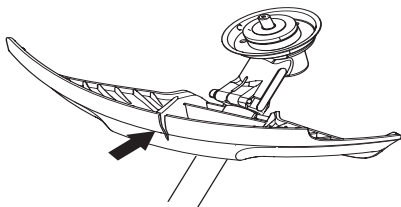

- Controleer de trimmerkop en de trimmerbeschermkap op beschadigingen en barsten. Vervang de trimmerkop of de trimmerbeschermkap

indien deze terugslag te verduren hebben gehad of barsten vertonen.

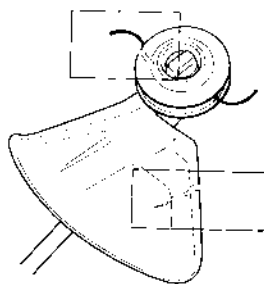

- Gebruik de machine nooit zonder beschermkap of een defecte beschermkap.
- Alle kappen moeten juist gemonteerd zijn en zonder gebreken voor de machine wordt gestart.

Starten en stoppen



WAARSCHUWING! Start de machine nooit voor het complete koppelingdeksel met steel gemonteerd zijn, anders kan de koppeling losraken en persoonlijke verwondingen veroorzaken.

Haal de machine altijd weg van de tankplaats en -bron voordat u hem start. Plaats de machine op een vaste ondergrond. Let erop dat de snijuitrusting geen voorwerp kan raken.

Zorg ervoor dat zich geen onbevoegden binnen het werkgebied bevinden, anders bestaat er risico voor ernstige verwondingen. De veiligheidsafstand bedraagt 15 meter.

Starten



Ontsteking: Zet de stopschakelaar in de startpositie.

Choke:

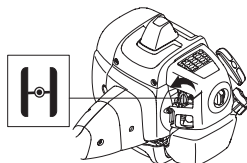

Zet de choke-hendel in de choke-positie.

STARTEN EN STOPPEN

Brandstofpomp:

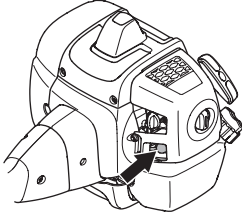

Druk een aantal malen op de rubberen balg van de brandstofpomp totdat er brandstof in de balg komt. De balg hoeft niet helemaal gevuld te worden.



WAARSCHUWING! Wanneer de motor wordt gestart met de chokehendel in de choke- of startgasstand begint de snijuitrusting direct te draaien.

Druk het machinelichaam met uw linkerhand tegen de grond (N.B.! Niet met uw voet!). Pak de starthendel beet, trek met uw rechterhand het starterkoord langzaam uit tot u weerstand voelt (de starthaken grijpen in) en maak vervolgens snelle en krachtige trekbewegingen. **Wikkel het starterkoord nooit rond uw hand.**

Zet de chokehendel onmiddellijk nadat de motor ontsteekt terug en doe hernieuwde startpogingen tot de motor start. Wanneer de motor start, geef snel vol gas en het startgas wordt automatisch uitgezet.

N.B.! Trek het starterkoord niet volledig uit en laat de starthendel niet zomaar los wanneer het volledig uitgetrokken is. Dit kan tot beschadigingen van de machine leiden.



N.B.! Plaats geen enkel lichaamsdeel op het gemarkeerde vlak. Contact kan leiden tot brandwonden aan de huid of een elektrische schok wanneer het ontstekingsmechanisme kapot is. Gebruik altijd handschoenen. Gebruik nooit een machine met een kapot ontstekingsmechanisme.

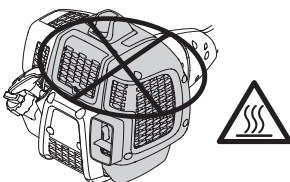

Stoppen



Stop de motor door de ontsteking af te zetten.

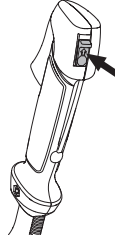

N.B.! Stop de motor door de ontsteking af te zetten.

Algemene werkinstructies

BELANGRIJK!

In dit hoofdstuk nemen we de basisveiligheidsregels voor het werken met een motorzeis en trimmer door.

Wanneer u in een situatie belandt waarin u niet goed weet hoe u verder te werk moet gaan, moet u een expert raadplegen. Wend u tot uw dealer of uw servicewerkplaats.

Gebruik de machine nooit voor taken waarvoor u niet voldoende gekwalificeerd bent.

Voordat u de machine gaat gebruiken, moet u begrijpen wat het verschil is tussen bos maaien, gras maaien en gras trimmen.

Basisveiligheidsregels



- 1 Controleer de omgeving:
 - Om ervoor te zorgen dat u de controle over uw machine niet kunt verliezen vanwege omstanders, dieren of een andere reden.
 - Om te voorkomen dat mensen, dieren en overigen niet in contact komen met de snijuitrusting of geraakt worden door losse voorwerpen die weggeslingerd worden door de snijuitrusting.
 - N.B.! Gebruik de machine nooit zonder de mogelijkheid hulp in te roepen in geval van nood.
- 2 Controleer het werkgebied. Verwijder alle losse voorwerpen, zoals stenen, gebroken glas, spijkers, ijzerdraad, touw en dergelijke, die weggeslingerd kunnen worden of vast kunnen komen zitten in de zaaguitrusting.
- 3 Gebruik de motorkettingzaag niet in ongunstige weersomstandigheden. B.v. bij dichte mist, hevige regen, harde wind, hevige koude enz. Werken in slechte weersomstandigheden is vermoeiend en kan tot gevaarlijke situaties leiden, zo kan de grond glad zijn, de wind de valrichting van de boom beïnvloeden enz.
- 4 Zorg ervoor dat u veilig kunt gaan en staan. Controleer of er eventuele hindernissen zijn als u onverwacht snel moet kunnen weggelopen (wortels,

stenen, takken, kuilen, greppels enz.). Wees extra voorzichtig wanneer u op hellend terrein werkt.



- 5 Wees extra voorzichtig wanneer u in bomen zaagt die gespannen zijn. Een gespannen boom kan zowel voor als na het doorzagen in zijn normale stand terug vliegen. Als u op de verkeerde plaats staat of de inkeping op de verkeerde plaats maakt, kan dit ertoe leiden dat de boom u of de machine raakt zodat u de controle verliest. In beide gevallen kunt u ernstig gewond raken.



- 6 Zorg voor een goede balans en een stabiele houding. Voorkom overstrekken. Zorg dat u altijd stevig en in balans staat.
- 7 Bevestig de machine aan het ophangoog van het draagstel. Gebruik altijd beide handen om de machine vast te houden. Hou de machine aan de rechterkant van uw lichaam. Houd alle lichaamsdelen uit de buurt van de hete oppervlakken. Houd alle lichaamsdelen uit de buurt van de draaiende snijuitrusting.



- 8 De zaaguitrusting moet onder taillehoogte blijven
- 9 Wanneer u zich verplaatst moet de motor uitgeschakeld worden. Als het om een langere

ARBEIDSTECHNIEK

verplaatsing en vervoer gaat, moet u de transportbescherming gebruiken.

- 10 Wanneer de motor loopt, mag u de machine alleen neerzetten als u er een wakend oogje kunt op houden.

Het ABC van het zagen/maaien

- Gebruik altijd de juiste uitrusting.
- Zorg ervoor dat de uitrusting altijd juist afgesteld en aangepast is.
- Volg de veiligheidsvoorschriften.
- Organiseer het werk goed.
- Zorg ervoor dat het blad op volle toeren draait voor u begint.
- Gebruik altijd goed scherpe bladen.
- Probeer om niet in stenen te zagen.
- Stuur de velrichting (maak gebruik van de wind).



WAARSCHUWING! Noch de gebruiker van de machine noch iemand anders mag proberen het afgezaagde materiaal weg te trekken wanneer de motor of de snijuitrusting draait, omdat dit tot ernstig letsel kan leiden.

Stop de motor en de snijuitrusting voordat u materiaal verwijdert dat rond de as van het zaagblad is gewikkeld, omdat anders risico van letsel bestaat. De hoekoverbrenging kan geruime tijd na gebruik nog warm zijn. Bij contact bestaat risico van brandwonden.



WAARSCHUWING! Waarschuwing voor weggeslingerde voorwerpen. Gebruik altijd goedgekeurde oogbescherming. Buig nooit over de beschermkap van de snijuitrusting heen. Stenen, vuil e.d. kunnen omhoog geworpen worden in uw ogen en blindheid of ernstig letsel veroorzaken.

Houd onbevoegden op afstand. Kinderen, dieren, toeschouwers en medewerkers moeten zich buiten de veiligheidszone van 15 m bevinden. Schakel de machine onmiddellijk uit indien iemand dichterbij komt. Draai de machine nooit rond zonder eerst te controleren of er achter u niet iemand zich in de veiligheidszone bevindt.



WAARSCHUWING! Soms raken takken of gras bekneld tussen de beschermkap en de snijuitrusting. Stop altijd eerst de motor voordat u deze verwijdert.

Werkmethodes



WAARSCHUWING! Machines die zijn uitgerust met zaagbladen of grasmessen kunnen met enorme kracht opzij geworpen worden, wanneer het mes in contact komt met een vast voorwerp. Dit wordt terugslag genoemd. Terugslag kan zo heftig zijn dat de machine en/of de operator in een richting geduwd worden en mogelijk de controle over de machine verliest. Terugslag kan zonder waarschuwing vooraf optreden wanneer de machine blijft haken, afslaat of vastloopt. De kans op terugslag is groter in gebieden waar het moeilijk is om te zien wat u maait.

Probeer om niet te zagen in het gebied tussen 12 en 3 uur van het blad. Vanwege de rotatiesnelheid van het blad kan terugslag precies in dit gebied optreden wanneer men in grovere stammen zaagt.

- Voordat u begint te maaien, moet u het werkgebied controleren: de conditie van het terrein, of het afheft, of er stenen liggen, of er kuilen zijn enz.
- Begin daarna bij het makkelijkste einde van het werkgebied om een goede opening voor het maaiwerk te krijgen.
- Werk systematisch, heen en weer, dwars over het gebied en bestrijk bij elke slag een gebied van ca. 4-5 m. Dan wordt het volle bereik van de machine naar beide kanten benut en de gebruiker krijgt een makkelijk en afwisselend terrein om in te werken.

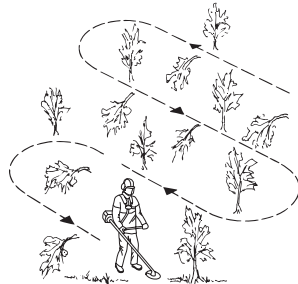

- De lengte van het pad moet circa 75 m bedragen. Verplaats de brandstofvoorraad al naargelang het werk vordert.
- Op hellend terrein moet u de paden loodrecht ten opzichte van de helling laten lopen. Het is veel makkelijker om dwars over een helling te lopen dan op en neer.
- De paden moeten zo lopen dat men niet over sloten of andere hindernissen in het terrein hoeft te klimmen. Pas de paden ook aan de windomstandigheden aan

ARBEIDSTECHNIEK

zodat de gevelde stammen in het reeds gemaaid gedeelte van het terrein vallen.



Kleine bomen vellen met een zaagblad



- Wanneer u in grovere stammen zaagt, neemt het risico op terugslag toe. Vermijd dan ook in het gebied tussen 12 en 3 uur te zagen.

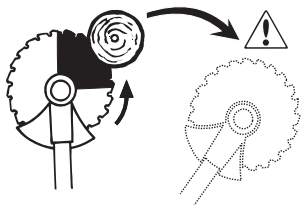

- Om een boom naar links te laten vallen, moet het onderste gedeelte van de boom naar rechts geduwd worden. Hou het blad scheef en duw het met vaste hand schuin omlaag naar rechts. Duw tegelijkertijd met de bladbeschermkap op de stam. Zet het blad in het gebied tussen 3 en 5 uur. Geef volgad voordat u de stam met het blad raakt.

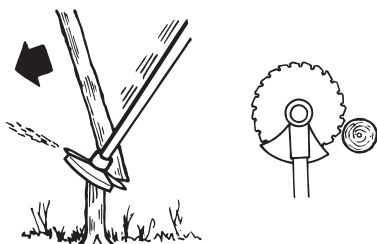

- Om een boom naar rechts te laten vallen, moet het onderste gedeelte van de boom naar links geduwd worden. Hou het blad scheef en duw het schuin omhoog naar rechts. Zet het blad in het gebied tussen

3 en 5 uur zodat de rotatierichting van het blad het onderste gedeelte van de boom naar links duwt.

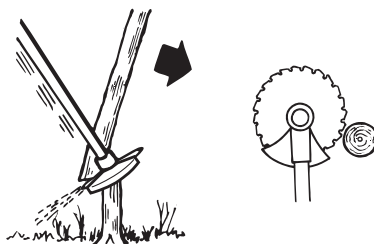

- Om een boom recht naar voren te laten vallen, moet het onderste gedeelte van de boom naar achteren getrokken worden. Trek het blad met een snelle en besliste beweging naar achteren.

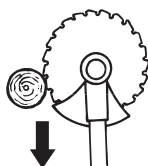

- Grovere stammen, d.w.z. stammen die geveld moeten worden, moeten van twee kanten omgezaagd worden. Beoordeel eerste in welke richting de stam moet vallen. Maak een inkeping aan de kant waarnaar de boom moet vallen. Zaag daarna de stam door vanaf de andere kant. De druk waarmee men zaagt, moet aangepast worden aan de dikte van de stam en de hardheid van de houtsoort. Smallere stammen hebben een grotere druk nodig terwijl grovere stammen minder druk nodig hebben.

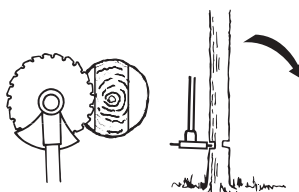
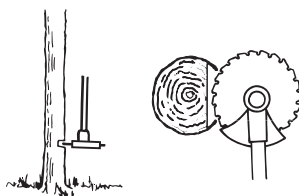

- Als de stammen dicht bij elkaar staan, moet u de snelheid hieraan aanpassen.
- Als het blad vast komt te zitten, mag u de machine nooit los trekken. In dat geval kunnen het blad, de haakse overbrenging, de steel of het stuur beschadigd raken. Laat de handvatten los, grijp de

steel met beide handen beet en trek de machine voorzichtig los.

Struiken maaien met zaagblad



- Smalle stammen en struikgewas moeten neergezaagd worden. Werk met zijdelingse zaagbewegingen.
- Probeer om met één beweging meerdere stammen door te zagen.
- Maai bij een bosje opslag altijd eerst rond de opslag. Begin met het afzagen van hoge stobbjes aan de buitenrand van het bosje om te voorkomen dat u zich vast zaagt. Kort de stobbjes vervolgens af tot de gewenste hoogte. Probeer vervolgens om met het blad in het midden te komen en vanuit het centrum van het bosje te zagen. Indien het toch moeilijk mocht zijn om erbij te kunnen, moet u hogere stobbjes zagen en de stammen laten vallen. Op die manier neemt het risico dat u zich vast zaagt af.

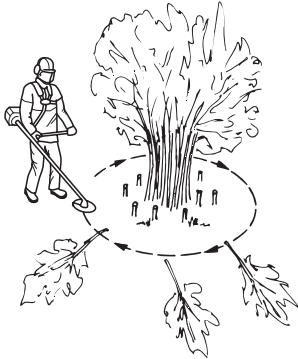

Gras maaien met grasmaaiblad



- Grasmaaibladen en grasmessen mogen niet gebruikt worden bij houtachtige stammen.
- Voor alle soorten hoog of sterk gras wordt een grasmaaiblad gebruikt.
- Het gras wordt neergehaald met pendelende bewegingen naar de zijanten, waarbij de beweging van rechts naar links het maaimoment is en de beweging van links naar rechts de retourbeweging.

Laat de linkerkant van het blad werken (tussen 8 en 12 uur).

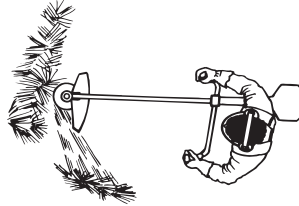

- Indien het blad tijdens het gras maaien een ietsje schuin naar links wordt gehouden, wordt het gras in een streng gelegd, hetgeen het verzamelen makkelijker maakt bij harken.
- Probeer om ritmisch te werken. Sta stevig met uw voeten uit elkaar. Beweeg na de retourbeweging naar voren en sta vervolgens weer stevig stil.
- Laat de steunkop licht op de grond rusten. Deze is speciaal bedoeld om te voorkomen dat het blad in de grond snijdt.
- Verklein het risico dat het materiaal rond het blad wordt gewonden door de volgende regels op te volgen:
 - 1Werk altijd met vol gas.
 - 2Vermijd tijdens de retourbeweging het pasgemaaid materiaal.
- Schakel de motor uit, maak het draagstel los en zet de machine op de grond voordat u het gemaaid materiaal verzamelt.

Gras trimmen met trimmerkop



Trimmen

- Hou de trimmerkop vlak boven de grond en hoe hem schuin. Het werk wordt gedaan door het uiteinde van de draad. Laat de draad in zijn eigen tempo werken. Duw de draad nooit in het materiaal dat u wilt maaien.

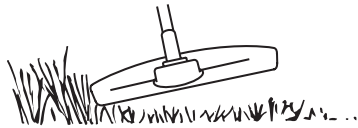

- De draad verwijdert zonder problemen gras en onkruid naast muren, omheiningen, bomen en bloemperken, maar kan ook het tere schors van bomen en struiken en de paaltjes van omheiningen beschadigen.
- Verminder het risico van beschadiging van gewassen door de draad in te korten tot 10-12 cm en het moetertoerental te verminderen.

Schoonschrapen

- Met de schraaptechniek kan men alle ongewenste begroeiing verwijderen. Hou de trimmerkop vlak boven de grond en een ietsje scheef. Laat het uiteinde van de draad tegen de grond slaan naast bomen, palen, standbeelden e.d. N.B.! Deze techniek veroorzaakt grotere slijtage van de draad.



- De draad verslijt vlugger en moet vaker aangevoerd worden wanneer men tegen stenen, bakstenen, beton, metalen omheiningen enz. werkt dan wanneer men in contact komt met bomen en houten omheiningen.
- Bij het trimmen en schoonschrapen mag u niet vol gas (80%) geven zodat de draad langer meegaat en de trimmerkop minder slijt.

Maaien

- De trimmer is ideaal voor het maaien van gras op plaatsen waar men met een gewone gazonmaaier moeilijk bij komt. Hou tijdens het maaien de draad parallel met grond. Duw de trimmerkop niet tegen de grond omdat dit het gazon en het gereedschap kan beschadigen.

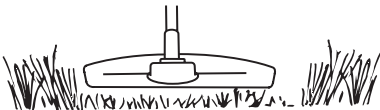

- Tijdens normaal maaien mag de trimmerkop niet voortdurend in contact komen met de grond. Een dergelijk voortdurend contact kan tot beschadigingen en slijtage van de trimmerkop leiden.

Vegen

- Het ventilatoreffect van de roterende draad kan gebruikt worden om snel en gemakkelijk schoon te maken. Hou de draad parallel met en boven de oppervlakken die schoongeveegd moeten worden en beweeg het gereedschap heen en weer.

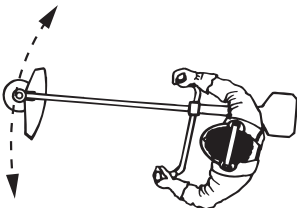

- Bij het maaien en vegen moet u vol gas geven om een goed resultaat te krijgen.

Carburateur

Afstellen van stationairtoerental (T)

Controleer of het luchtfilter schoon is. Als het stationair lopen correct is ingesteld, mag de snijuitrusting niet draaien. Als er afstelling nodig is, moet de T-schroef met draaiende motor worden dichtgedraaid (met de klok mee) totdat de snijuitrusting begint te draaien. Draai de schroef open (tegen de klok in) totdat de snijuitrusting stopt. Het correcte stationair toerental is bereikt wanneer de motor in alle posities regelmatig loopt, met een goede marge ten opzichte van het toerental waarbij de snijuitrusting begint te draaien.

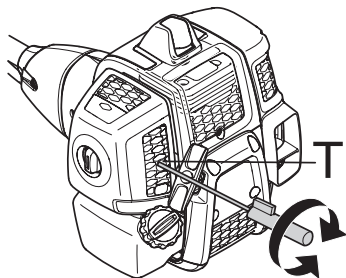

Aanbevolen stationair toerental: Zie hoofdstuk Technische gegevens.



WAARSCHUWING! Als het stationair toerental niet zo kan worden afgesteld dat de snijuitrusting stilstaat, dient u uw dealer/servicewerkplaats te raadplegen. Gebruik de machine nooit voor deze correct is afgesteld of gerepareerd.

Geluiddemper



N.B.! Bepaalde geluiddempers zijn voorzien van een katalysator. Zie het hoofdstuk Technische gegevens om te checken of uw machine voorzien is van een katalysator.

De geluiddemper is ontworpen om het geluid van de machine te reduceren, en om de uitlaatgassen van de gebruiker weg te richten. De uitlaatgassen zijn zeer heet

en bevatten vonken die droge en ontvlambare materialen in brand kunnen steken.

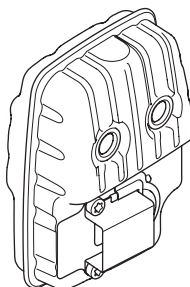

Bepaalde geluiddempers zijn voorzien van een speciaal vonkenopvangnet. Indien uw machine uitgerust is met zo'n geluiddemper, moet u het net minstens één keer per week schoonmaken. Gebruik bij voorkeur een stalen borstel.

Op geluiddempers zonder katalysator moet het net één keer per week worden schoongemaakt en eventueel worden vervangen. Op geluiddempers met katalysator moet het net één keer per maand worden gecontroleerd en eventueel schoongemaakt. **Bij evt. beschadigingen aan het net moet dit vervangen worden.**

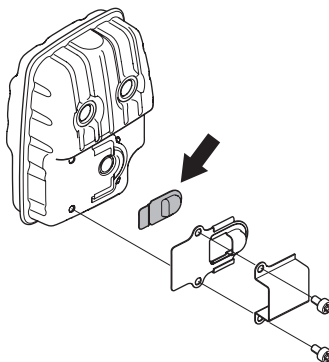

Indien het net vaak verstopt is, kan dit erop duiden dat de functie van de katalysator is afgenomen. Neem contact op met uw dealer voor controle. Met een verstopt net raakt de machine oververhit met beschadigingen aan cilinder en zuiger tot gevolg.

N.B.! Gebruik de machine nooit als de geluiddemper in slechte staat is.



WAARSCHUWING! Tijdens het gebruik en een tijdje daarna is de geluiddemper met katalysator erg warm. Dit geldt ook bij stationair draaien. Aanraking kan brandwonden aan de huid veroorzaken. Denk om het brandgevaar!

Koelsysteem

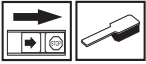

Om de werktemperatuur zo laag mogelijk te houden, is de machine uitgerust met een koelsysteem.

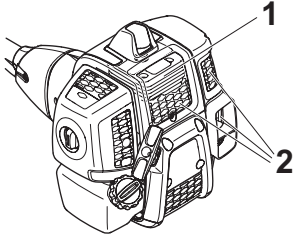

Het koelsysteem bestaat uit:

- 1 Koelflenzen op de cilinder.
- 2 Luchtinlaat.

Maak het koelsysteem één keer per week schoon met een borstel; dit moet vaker gebeuren wanneer u in moeilijke omstandigheden werkt. Een vuil of verstopt koelsysteem leidt tot oververhitting van de machine waardoor de cilinder en zuiger beschadigd kunnen worden.

Luchtfilter



Het luchtfilter dient regelmatig te worden schoongemaakt (stof en vuil verwijderen) om de volgende problemen te vermijden:

- Storingen van de carburateur
- Moeilijkheden bij het starten
- Vermogensverlies
- Onnodige slijtage van de motoronderdelen.
- Abnormaal hoog brandstofverbruik

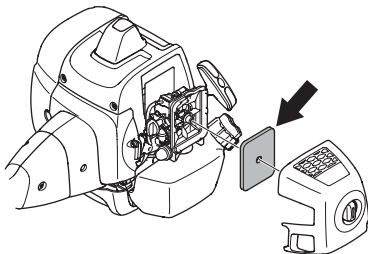

Maak het filter na 25 werkuren schoon of vaker wanneer u in abnormaal stoffige omstandigheden werkt.

Luchtfilter schoonmaken

Verwijder het luchtfilterdeksel en het filter. Blaas schoon met perslucht.

Na een lange gebruiksperiode kan het luchtfilter niet meer worden gereinigd. Daarom moet het filter regelmatig vervangen worden. **Een beschadigd luchtfilter moet altijd vervangen worden.**

Brandstoffilter

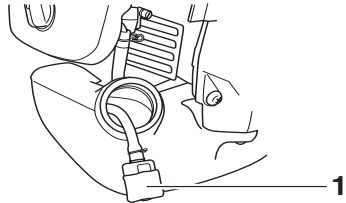

- 1 Brandstoffilter

Als de motor niet genoeg brandstof krijgt toegevoerd, controleer dan de tankdop en kijk of het brandstoffilter niet verstopt zit.

Hoekoverbrenging



De hoekoverbrenging is af fabriek gevuld met een geschikte hoeveelheid vet. Voor u de machine in gebruik neemt, moet u controleren of de overbrenging voor 3/4 gevuld is met vet. Gebruik HUSQVARNA speciaalvet.

Het smeermiddel in het transmissiehuis moet normaal gezien alleen vervangen worden in geval van een reparatie.

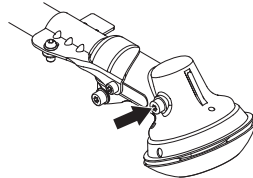

Bougie



De volgende factoren zijn van invloed op de conditie van de bougie:

- Een incorrecte afstelling van de carburateur.
- Een verkeerd oliemengsel in de brandstof (te veel of verkeerde olie).
- Een vuil luchtfilter.

Deze factoren veroorzaken afzettingen op de elektroden van de bougie, wat tot motordefecten en startmoeilijkheden kan leiden.

Wanneer de machine te weinig vermogen heeft, moeilijk start of onregelmatig onbelast draait, dient u altijd eerst de bougie te controleren voor u andere maatregelen neemt. Maak de bougie schoon als ze verstopt is en controleer of de afstand tussen de elektroden 0,9-1,0 mm bedraagt. De bougie moet na een maand gebruik, of eerder indien nodig, vervangen worden.

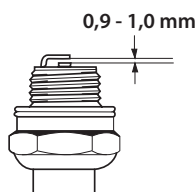

N.B.! Gebruik steeds het correcte bougietype! Andere types kunnen de zuiger/cilinder beschadigen. Zorg ervoor dat de bougie zog. radio-ontstoring heeft.

ONDERHOUD

Onderhoudsschema

Hieronder volgt een lijst van het onderhoud dat aan de machine moet worden uitgevoerd. De meeste punten staan beschreven in het hoofdstuk Onderhoud. De gebruiker mag alleen die onderhouds- en servicewerkzaamheden uitvoeren die in deze gebruiksaanwijzing worden beschreven. Meer ingrijpende maatregelen moeten door een erkende servicewerkplaats worden uitgevoerd.

Onderhoud	Dagelijks onderhoud	Wekelijks onderhoud	Maandelijks onderhoud
Maak de machine uitwendig schoon.	X		
Controleer of het draagstel niet beschadigd is.	X		
Controleer of de gashendelvergrendeling en de gashendel goed werken uit veiligheidsoogpunt.	X		
Controleer of het handvat en het stuur heel zijn en goed vast zitten.	X		
Controleer of de stopschakelaar werkt.	X		
Controleer of de snijuitrusting niet roteert bij stationair draaien.	X		
Maak het luchtfilter schoon. Vervang het indien nodig.	X		
Controleer of de beschermkap niet beschadigd is en geen barsten vertoont. Vervang de beschermkap als ze gebarsten is of slagen te verduren gehad heeft.	X		
Controleer of het blad goed gecentreerd is, scherp is en geen barsten vertoont. Een slecht gecentreerd blad veroorzaakt trillingen die de machine kunnen beschadigen.	X		
Controleer of de trimmerkop onbeschadigd is en geen barsten vertoont. Vervang de trimmerkop indien nodig.	X		
Controleer of de borgmoer van de snij-uitrusting goed is vastgedraaid.	X		
Controleer of de transportbeschermer van het blad niet beschadigd is en of ze goed kan vastgezet worden.	X		
Controleer of de bouten en moeren vastgedraaid zijn.	X		
Controleer of er brandstof lekt uit motor, tank of brandstofleidingen.	X		
Controleer de starter en het starterkoord.		X	
Maak de bougie uitwendig schoon. Verwijder hem en controleer de afstand tussen de elektroden. Stel de afstand in op 0,9-1,0 mm of vervang de bougie. Zorg ervoor dat de bougie zog. radio-ontstoring heeft.		X	
Maak de buitenkant van de carburateur en de directe omgeving van de carburateur schoon.		X	
Controleer of de haakse overbrenging voor 3/4 gevuld is met smeermiddel. Vul indien nodig bij met speciaal vet.		X	
Controleer of het brandstoffilter niet is verontreinigd en of de brandstofleiding geen barsten of andere defecten vertoont. Vervang indien dit noodzakelijk is.			X
Controleer alle kabels en aansluitingen.			X
Vervang de bougie. Zorg ervoor dat de bougie zog. radio-ontstoring heeft.			X

TECHNISCHE GEGEVENS

Technische gegevens

Technische gegevens	B40 B ELITE	B40 BT ELITE
Motor		
Cilinderinhoud, cm ³	40,1	40,1
Cilinderdiameter, mm	40,5	40,5
Slaglengthe, mm	31,1	31,1
Stationair toerental, t/min	3000	3000
Aanbevolen max. overtoeren, t/min	12000	12000
Toerental van uitgaan as, tpm	8220	8220
Max. motorvermogen volgens ISO 8893, kW/ omw./min.	1,5/9000	1,5/9000
Ontstekingsstelsel		
Bougie	NGK CMR7H-10	NGK CMR7H-10
Elektrodenafstand, mm	0,9-1,0	0,9-1,0
Brandstof-/smeersysteem		
Inhoud benzinetank, liter	1,0	1,0
Gewicht		
Gewicht, zonder brandstof, snijuitrusting en beschermkap, kg	7,3	7,4
Lawaai-emissie		
(zie opm. 1)		
Geluidsvermogen, gemeten dB(A)	112	112
Geluidsvermogen, gegarandeerd L _{WA} dB(A)	118	118
Geluidsniveaus		
(zie opm. 2)		
Equivalent geluidsdruk niveau bij het oor van de gebruiker, gemeten volgens EN ISO 11806 en ISO 22868, dB(A):		
Uitgerust met trimmerkop (origineel)	100	100
Uitgerust met grasmaaiblad (origineel), 255-3	99	99
Uitgerust met grasmaaiblad (origineel), 255-4	99	99
Uitgerust met zaagblad (origineel)	-	98
Trillingsniveaus		
(zie opm. 3)		
Equivalent trillingsniveau (a _{hy,eq}) bij handvat, gemeten overeenkomstig EN ISO 11806 en ISO 22867, m/s ²		
Uitgerust met trimmerkop (origineel), links/rechts	3.4/4.4	3.4/4.4
Uitgerust met grasmaaiblad (origineel), links/rechts, 255-3	3.5/3.4	3.5/3.4
Uitgerust met grasmaaiblad (origineel), links/rechts, 255-4	5.2/5.1	5.2/5.1
Uitgerust met zaagblad (origineel), links/rechts	-	4.5/4.2

Opm. 1: Emissie van geluid naar de omgeving gemeten als geluidsvermogen (L_{WA}) volgens EG-richtlijn 2000/14/EG. Het gerapporteerde geluidsvermogen niveau voor de machine is gemeten met de originele snijuitrusting die het hoogste niveau geeft. Het verschil tussen het gegarandeerde en het gemeten geluidsvermogen is dat het gegarandeerde geluidsvermogen ook de dispersie in het meetresultaat meeneemt alsmede variaties tussen verschillende machines van hetzelfde model, conform Richtlijn 2000/14/EG.

Opm. 2: De gerapporteerde gegevens voor het equivalente geluidsdruk niveau vertonen een typische statistische spreiding (standaardafwijking) van 1 dB (A).

Opm. 3: De gerapporteerde gegevens voor het equivalente trillingsniveau vertonen een typische statistische spreiding (standaardafwijking) van 1 m/s².

TECHNISCHE GEGEVENS

B40 B ELITE, B40 BT ELITE		
Goedgekeurde accessoires	Type	Beschermkap voor de snijuitrusting, Artikelnr.
Centrumopening in bladen/messen Ø 25,4 mm		
Schroefdraad bladas M12		
Grasmaaiblad/grasmes	Grass blade 255-4 1" (Ø 255 4-punts)	580 30 50-01
	Grass blade 255-3 (Ø 255 3-punts)	580 30 50-01
Zaagblad	Zaagblad 200-22 (Ø 200-22 tanden)	581 33 84-01
Trimmerkop	P35	580 30 50-01
Steunkop	Vast	-

EG-verklaring van overeenstemming

(Alleen geldig voor Europa)

Husqvarna AB, SE-561 82 Huskvarna, Zweden, telefoon: +46-36-146500, verklaart hierbij dat de **McCULLOCH motorzeisen B40 B ELITE, B40 BT ELITE** met een serienummer uit 2016 en verder (het jaar met daaropvolgend het serienummer wordt duidelijk aangegeven op het productplaatje), in overeenstemming zijn met de voorschriften in de RICHTLIJN VAN DE RAAD:

- van 17 mei 2006 "betreffende machines" **2006/42/EG**.
- van 26 februari 2014 "betreffende elektromagnetische compatibiliteit" **2014/30/EU**.
- van 8 mei 2000 "betreffende geluidsemisatie door materieel voor gebruik buitenshuis" **2000/14/EG**. Beoordeling van de overeenstemming uitgevoerd volgens Bijlage V. Voor informatie betreffende lawaaiemisaties, zie hoofdstuk Technische gegevens.

De volgende normen zijn van toepassing:

EN ISO 12100:2010, CISPR 12:2009, EN ISO 14982:2009, EN ISO 11806-1:2011.

RISE SMP Svensk Maskinprovning AB, Box 7035, SE-750 07 Uppsala, Zweden, heeft voor Husqvarna AB een vrijwillige typekeuring uitgevoerd. De certificaten hebben nummer:

B40 B ELITE, B40 BT ELITE - **SEC/12/2339**

Husqvarna, 13 februari 2018



Per Gustafsson, Hoofd Ontwikkeling (erkende vertegenwoordiger voor Husqvarna AB en verantwoordelijk voor technische documentatie.)

SIMBOLOGIA

Simboli

AVVERTENZA! Usati in maniera impropria o negligente lo sfrascatore, il decespugliatore e il bordatore possono essere attrezzi pericolosi, in grado di provocare lesioni gravi o mortali all'utilizzatore o a terzi. È importantissimo leggere attentamente e capire queste istruzioni per l'uso.

Prima di usare la macchina, leggere per intero le istruzioni per l'uso e accertarsi di averne compreso il contenuto.

Usare sempre:

- Casco di protezione laddove sussiste il rischio di caduta di oggetti
- Protezioni acustiche omologate
- Protezione per gli occhi omologata

Regime di fuga massimo consigliato dell'albero sporgente, giri/min



Il presente prodotto è conforme alle vigenti direttive CEE.



Pericolo di proiezione di oggetti e particelle.



Durante il lavoro l'utilizzatore della macchina deve accertarsi che non ci siano persone o animali in un raggio di 15 metri.



Le macchine dotate di lame da taglio o sfalco possono essere scagliate violentemente a lato in caso di contatto della lama con un oggetto fisso. Questo fenomeno è denominato contraccolpo della lama.



La lama può amputare un braccio o una gamba. Tenere sempre persone e animali domestici ad almeno 15 metri dalla macchina.

Utilizzare sempre guanti protettivi omologati.



Usare stivali robusti e antisdrucchiolo.



Aria: Portare il comando dell'aria in posizione di starter.



Pompa carburante.

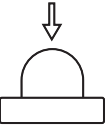

Emissioni di rumore nell'ambiente in base alla direttiva della Comunità Europea. L'emissione della macchina è indicata al capitolo Dati tecnici e sulla decalcomania.



Rifornimento carburante.



I restanti simboli/decalcomanie riguardano particolari requisiti necessari per ottenere la certificazione in alcuni mercati.

Il controllo e/o la manutenzione vanno eseguiti a motore spento, con il pulsante di arresto in posizione STOP.

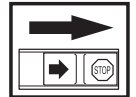

Utilizzare sempre guanti protettivi omologati.



E' necessario pulire con regolarità.

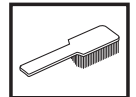

Controllo visivo.



E' obbligatorio l'utilizzo di protezione per gli occhi omologata.



Indice

SIMBOLOGIA

Simboli 199

INDICE

Indice 200

Prima dell'avviamento osservare quanto segue: .. 200

INTRODUZIONE

Alla gentile clientela 201

CHE COSA C'È?

Cosa c'è nel decespugliatore? 202

NORME GENERALI DI SICUREZZA

Importante 203

Abbigliamento protettivo 203

Dispositivi di sicurezza della macchina 204

Attrezzatura di taglio 207

MONTAGGIO

Montaggio del manubrio e impugnatura

dell'acceleratore 210

Montaggio della lama e della testina portafilo 210

Montaggio di paralama e lama per sfrascatura 211

Montaggio della protezione per il trasporto 212

Come indossare l'imbracatura ed agganciare il

decespugliatore 212

OPERAZIONI CON IL CARBURANTE

Carburante 214

Carburante 214

Rifornimento 215

AVVIAMENTO E ARRESTO

Controlli prima dell'avviamento 216

Avviamento e arresto 216

TECNICA DI LAVORO

Istruzioni generali di lavoro 218

MANUTENZIONE

Carburatore 223

Marmitta 223

Sistema di raffreddamento 224

Filtro dell'aria 224

Filtro del carburante 224

Riduttore angolare 224

Candela 225

Schema di manutenzione 226

CARATTERISTICHE TECNICHE

Caratteristiche tecniche 227

Dichiarazione di conformità CE 228

Prima dell'avviamento osservare quanto segue:

Leggere accuratamente le istruzioni per l'uso.



AVVERTENZA! Una lunga esposizione al rumore può comportare lesioni permanenti all'udito. Usare quindi sempre cuffie di protezione omologate.



AVVERTENZA! Evitare assolutamente di modificare la versione originale della macchina senza l'autorizzazione del fabbricante. Usare sempre accessori originali. Modifiche e/o accessori non autorizzati possono causare lesioni gravi o mortali all'operatore o a terzi.



AVVERTENZA! Usati in maniera impropria o negligente lo sfrascatore, il decespugliatore e il bordatore possono essere attrezzi pericolosi, in grado di provocare lesioni gravi o mortali all'utilizzatore o a terzi. È importantissimo leggere attentamente e capire queste istruzioni per l'uso.

INTRODUZIONE

Alla gentile clientela

Grazie per aver scelto un prodotto McCulloch. Siete così entrati a far parte di una storia cominciata molto tempo fa, quando McCulloch Corporation iniziò la produzione di motori durante la Seconda guerra mondiale. Nel 1949, quando McCulloch presentò la prima motosega leggera manovrabile da una sola persona, si verificò una svolta decisiva nella lavorazione del legno.

L'innovativa linea di motoseghe proseguì nel corso dei decenni e il business si estese inizialmente ai motori per aeroplani e kart negli anni '50, quindi alle motoseghe mini negli anni '60. Successivamente, negli anni '70 e '80, si aggiunsero alla gamma i trimmer e i soffiatori.

Oggi, in quanto parte del gruppo Husqvarna, McCulloch porta avanti la tradizione dei motori potenti, delle innovazioni tecniche e dei design competitivi che per più di mezzo secolo sono stati i nostri segni distintivi. Per noi sono assolutamente prioritari elementi quali la riduzione del consumo di carburante, del livello acustico e delle emissioni, ma anche il miglioramento della sicurezza e della facilità di impiego.

Confidiamo che sarete soddisfatti del vostro prodotto McCulloch, progettato per servirvi fedelmente per molto tempo. La vita del prodotto può essere prolungata seguendo le raccomandazioni del presente manuale circa l'uso, l'assistenza e la manutenzione. Per un aiuto professionale in merito alla riparazione o all'assistenza, utilizzare il Service Locator su www.mcculloch.com.

La McCulloch procede costantemente allo sviluppo dei propri prodotti e si riserva quindi il diritto di apportare, senza alcun preavviso, modifiche riguardanti fra l'altro la forma e l'aspetto esteriore.

Dal sito www.mcculloch.com, è inoltre possibile scaricare il presente manuale.

CHE COSA C'È?

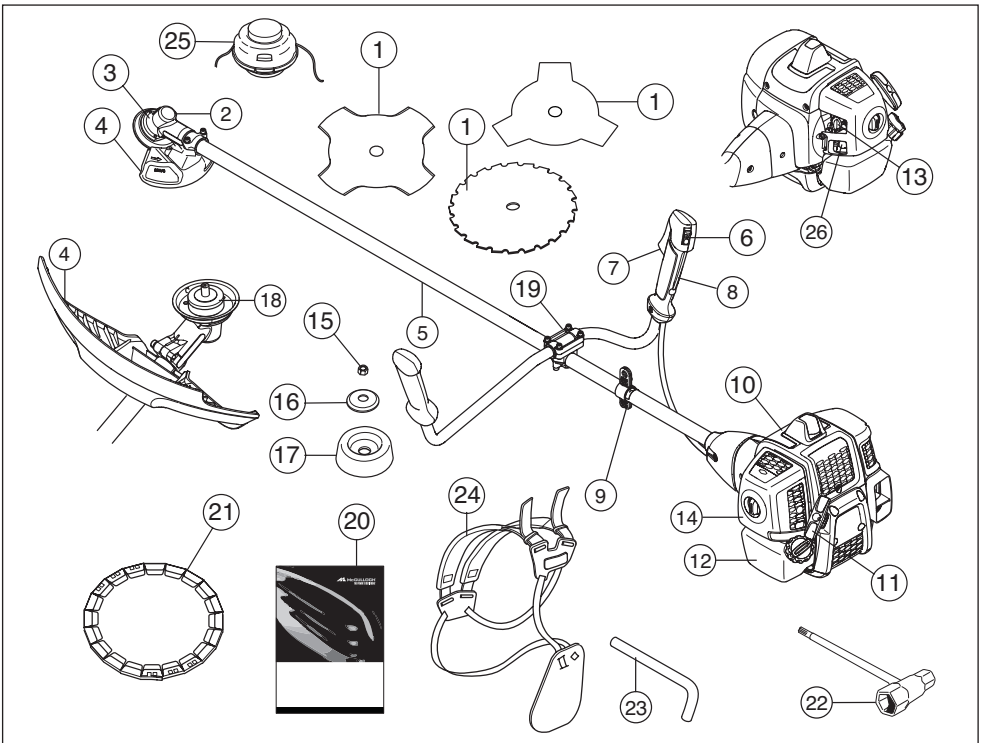

Cosa c'è nel decespugliatore?

- | | |
|---|-------------------------------|
| 1 Lama | 14 Coperchio filtro aria |
| 2 Rifornimento lubrificante, riduttore angolare | 15 Dado di bloccaggio |
| 3 Riduttore angolare | 16 Flangia di sostegno |
| 4 Protezione del gruppo di taglio | 17 Coppetta di supporto |
| 5 Albero cavo | 18 Menabrida |
| 6 Interruttore di arresto | 19 Morsetto del manubrio |
| 7 Comando del gas | 20 Istruzioni per l'uso |
| 8 Fermo del gas | 21 Protezione per trasporto |
| 9 Gancio di sospensione | 22 Chiave del dado della lama |
| 10 Coperchio del cilindro | 23 Spina di bloccaggio |
| 11 Maniglia di avviamento | 24 Imbracatura |
| 12 Serbatoio carburante | 25 Testina portafilo |
| 13 Comando valvola dell'aria | 26 Pompa carburante. |

NORME GENERALI DI SICUREZZA

Importante

IMPORTANTE!

Questa macchina è destinata esclusivamente all'uso per la bordatura dell'erba, lo sfoltimento dell'erba e/o sfoltimento forestale.

I soli accessori per azionare i quali vi è permesso l'uso del motore sono i gruppi di taglio da noi consigliati nel capitolo Dati tecnici.

Non usare la macchina in condizioni di stanchezza o sotto l'effetto di alcool o medicinali in grado di compromettere il vostro stato psichico e il controllo dei vostri atti.

Usare sempre abbigliamento protettivo. Vedi istruzioni alla voce Abbigliamento protettivo.

Non usare mai una macchina che abbia subito modifiche tali da non corrispondere più alle specifiche originali.

Non usare mai una macchina difettosa. Effettuare i controlli di sicurezza e attenersi alle istruzioni di manutenzione e riparazione riportate nel presente manuale. Alcuni interventi devono essere eseguiti da personale specializzato. Vedere le istruzioni alla sezione Manutenzione.

Tutti i carter, le protezioni e le impugnature devono essere montati prima di avviare la macchina. Accertarsi che il cappuccio della candela e il cavo di accensione non siano danneggiati per evitare il rischio di scossa elettrica.

Durante il lavoro, l'utilizzatore deve accertarsi che non ci siano persone o animali in un raggio di 15 metri. Nel caso in cui più utilizzatori stiano lavorando nello stesso luogo la distanza di sicurezza deve essere pari ad almeno il doppio della lunghezza dell'albero, e in ogni caso non inferiore a 15 metri.

La normativa nazionale o locale potrebbe regolarne l'utilizzo. Assicurare la conformità alla normativa in vigore.

Eseguire un'ispezione generale della macchina prima dell'utilizzo, vedere Programma di manutenzione.



AVVERTENZA! Questa macchina genera un campo elettromagnetico durante il funzionamento che in determinate circostanze può interferire con impianti medici attivi o passivi. Per ridurre il rischio di gravi lesioni personali o mortali, i portatori di tali impianti devono consultare il proprio medico e il relativo produttore prima di utilizzare la macchina.



AVVERTENZA! Un motore acceso in un ambiente chiuso o mal ventilato può essere causa di morte per soffocamento o avvelenamento da monossido di carbonio.



AVVERTENZA! Non consentire mai a bambini di utilizzare la macchina o avvicinarsi a essa. Poiché la macchina è dotata di contatto di arresto con ritorno a molla e può avviarsi a bassa velocità con una leggera trazione dell'impugnatura di avviamento, in alcune condizioni la macchina potrebbe essere avviata anche da bambini piccoli. Sussiste il rischio di gravi lesioni personali. Staccare quindi il cappuccio dalla candela quando si lascia la macchina incustodita.

Abbigliamento protettivo

IMPORTANTE!

Usati in maniera impropria o negligente lo sfrascatore, il decespugliatore e il bordatore possono essere attrezzi pericolosi, in grado di provocare lesioni gravi o mortali all'utilizzatore o a terzi. È importantissimo leggere attentamente e capire queste istruzioni per l'uso.

Lavorando con la macchina usare sempre abbigliamento protettivo omologato. L'uso di abbigliamento protettivo non elimina i rischi di lesioni, ma riduce gli effetti del danno in caso di incidente. Consigliatevi con il vostro rivenditore di fiducia per la scelta dell'attrezzatura adeguata.



AVVERTENZA! Far sempre attenzione a segnali di allarme o chiamate quando usate le cuffie protettive. Togliere sempre le cuffie protettive immediatamente all'arresto del motore.

CASCO

Casco di protezione laddove sussiste il rischio di caduta di oggetti

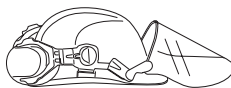

CUFFIE PROTETTIVE

Usare cuffie protettive con effetto insonorizzante adeguato.



NORME GENERALI DI SICUREZZA

PROTEZIONE PER GLI OCCHI

Usare sempre protezione per gli occhi omologata. Con l'uso della visiera è necessario anche l'uso di occhiali protettivi omologati. Con il termine occhiali protettivi omologati si intendono occhiali che siano conformi alle norme ANSI Z87.1 per gli USA o EN 166 per i paesi EU.



GUANTI

Usare i guanti quando è necessario, per es. durante il montaggio del gruppo di taglio.



STIVALI

Utilizzare stivali con calotta di acciaio e suola antiscivolo.



ABBIGLIAMENTO

Usare abbigliamento in materiale robusto ed evitare indumenti troppo ampi che si impigliano facilmente fra rami e sterpi. Usare sempre pantaloni lunghi di tessuto resistente. Non indossare gioielli, pantaloni corti o sandali e non lavorare a piedi nudi. Accertarsi che i capelli non scendano al di sotto delle spalle.

PRONTO SOCCORSO

Tenere sempre a portata di mano la cassetta di pronto soccorso.



Dispositivi di sicurezza della macchina

In questo capitolo vengono presentati i dispositivi di sicurezza della macchina, la loro funzione, il controllo e la manutenzione necessari per assicurarne una funzione ottimale. Vedi al capitolo Che cosa c'è?, per individuare la posizione di questi componenti sulla macchina.

La durata della macchina può ridursi e il rischio di incidenti aumentare se la manutenzione non viene eseguita correttamente e se l'assistenza e/o le riparazioni non vengono effettuate da personale qualificato. Per ulteriori informazioni rivolgersi alla più vicina officina di assistenza.

IMPORTANTE! Tutte le riparazioni e l'assistenza della macchina vanno eseguite da personale specializzato. Questo vale soprattutto per i dispositivi di sicurezza. Se la macchina non supera tutti i controlli sottoelencati, contattare l'officina autorizzata. L'acquisto di uno dei nostri prodotti garantisce l'assistenza di personale qualificato. Se non avete acquistato la macchina presso un rivenditore con centro di assistenza, informatevi sull'ubicazione della più vicina officina autorizzata.



AVVERTENZA! Non usare mai una macchina con dispositivi di sicurezza guasti. Questi dispositivi vanno controllati e sottoposti a manutenzione secondo quanto descritto in questo capitolo. Se la macchina non supera tutti i controlli, contattare un'officina per le necessarie riparazioni.

Fermo del gas

Il fermo del gas impedisce le accelerazioni involontarie. Quando il fermo (A) viene premuto nell'impugnatura (mentre si impugna la motosega), si libera il comando del gas (B). Rilasciando l'impugnatura l'acceleratore e il fermo si bloccano nella loro posizione di riposo. Questo meccanismo è azionato da due molle di ritorno indipendenti. In questa posizione il gas è bloccato automaticamente sul minimo.

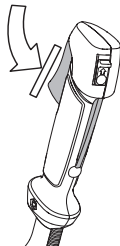

Controllare che l'acceleratore sia bloccato sul minimo quando il fermo è in posizione di riposo.

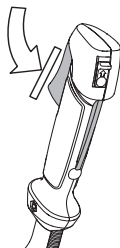

NORME GENERALI DI SICUREZZA

Premere sul fermo del gas e controllare che ritorni in posizione di riposo non appena viene rilasciato.

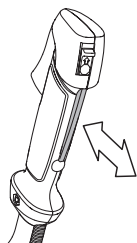

Controllare che acceleratore e fermo del gas si muovano liberamente e che le molle di richiamo funzionino a dovere.

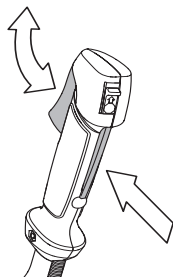

Vedi istruzioni alla voce Avviamento. Avviare il motore ed accelerare a pieno gas. Lasciar andare l'acceleratore e accertarsi che il gruppo di taglio si fermi e resti fermo. Se il gruppo di taglio ruota mentre l'acceleratore è al minimo è necessario controllare la regolazione del minimo sul carburatore. Vedi istruzioni alla voce Manutenzione.

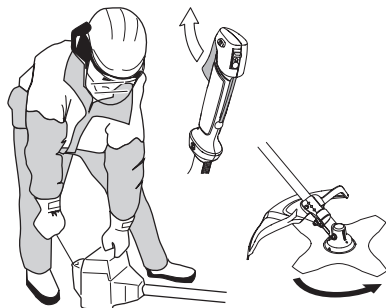

Interruttore di arresto

L'interruttore di arresto serve a spegnere il motore.

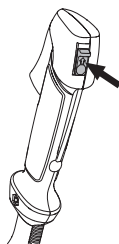

Mettere in moto e controllare che il motore si spenga portando l'interruttore in posizione di arresto.

Protezione del gruppo di taglio



Questa protezione mira ad impedire che vengano lanciati oggetti dal gruppo di taglio contro l'utilizzatore. Inoltre la protezione impedisce che l'utilizzatore venga a contatto con il gruppo di taglio.

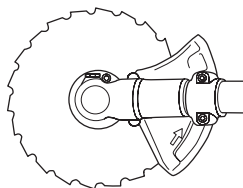
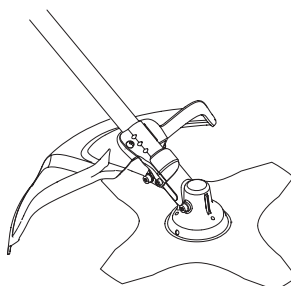

Controllare che la protezione sia integra e priva di incrinature. Sostituire la protezione se è stata sottoposta a urti o se è incrinata.

Usare sempre la protezione consigliata per ogni specifico gruppo di taglio. Vedi capitolo Dati tecnici.

NORME GENERALI DI SICUREZZA



AVVERTENZA! Non usare mai in nessun caso alcun gruppo di taglio senza che sia stato montato un dispositivo di protezione omologato. Vedi capitolo Dati tecnici. Il montaggio di un dispositivo di protezione inadeguato o difettoso può provocare gravi lesioni alle persone.

Sistema di smorzamento delle vibrazioni



Il sistema di smorzamento delle vibrazioni adottato, elimina la maggior parte delle vibrazioni che si sviluppano durante l'uso della macchina.

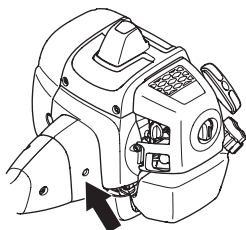

L'uso di un filo avvolto nel modo errato o di un gruppo di taglio non affilato o inadeguato (di tipo errato o affilato in modo errato, vedi istruzioni alla voce Affilatura della lama) aumenta il livello di vibrazioni.

Il sistema di smorzamento delle vibrazioni della macchina ne riduce la propagazione tra gruppo motore/gruppo di taglio e impugnature.

Controllare che gli elementi ammortizzatori siano integri e ben fissati. Contattare il rivenditore McCULLOCH per sostituire il sistema di smorzamento delle vibrazioni. Visita il sito www.mcculloch.com.



AVVERTENZA! L'esposizione eccessiva alle vibrazioni può causare lesioni neuro-vascolari a chi soffre di disturbi circolatori. In caso di sintomi riferibili ad un'esposizione eccessiva alle vibrazioni contattare il medico. Tali sintomi possono essere torpore, perdita della sensibilità, "punture", "prurito", dolore, riduzione o perdita della forza, decolorazioni della pelle o modifiche strutturali della sua superficie. Tali sintomi si riscontrano soprattutto nelle mani, nei polsi e alle dita. Il rischio può aumentare con le basse temperature.

Sgancio rapido

Sul davanti vi è un dispositivo di sgancio rapido facilmente accessibile come misura di sicurezza se il motore prende fuoco o in altre situazioni in cui sia necessario liberarsi dalla macchina e dall'imbracatura. Vedi istruzioni alla

voce Come indossare l'imbracatura ed agganciare il decespugliatore.

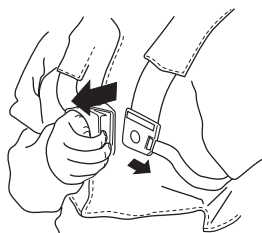

Controllare che le cinghie dell'imbracatura siano nella giusta posizione. Quando l'imbracatura e la macchina sono state regolate, controllare che il dispositivo di sgancio rapido funzioni.

Marmitta



La marmitta è costruita in modo da assicurare il minimo livello di rumorosità e da allontanare i gas di scarico del motore dall'operatore.

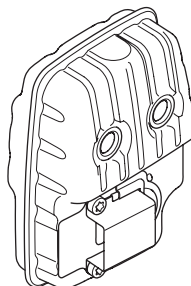

Il rischio d'incendio è particolarmente alto in paesi a clima caldo e secco. Per questa ragione alcune marmitte sono dotate di una retina parascintille. Controllate se la vostra macchina ha una marmitta munita di questa retina.

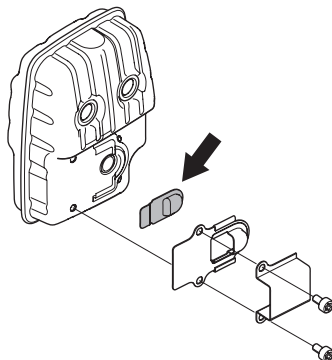

NORME GENERALI DI SICUREZZA

Se la macchina è dotata di marmitta con retina parascintille, questa va pulita regolarmente con una spazzola di metallo. Se la retina è ostruita il motore si surriscalda e può danneggiarsi seriamente.

È di estrema importanza seguire le istruzioni relative a controllo, manutenzione e servizio della marmitta. Controllare con regolarità che la marmitta sia ben fissa nella macchina. Non usare mai la macchina se la marmitta è in cattive condizioni.

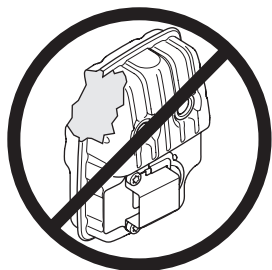

AVVERTENZA! L'interno della marmitta contiene sostanze chimiche che potrebbero essere cancerogene. Evitare il contatto con queste sostanze in caso di marmitta danneggiata.



AVVERTENZA! Non dimenticate che: I gas di scarico del motore sono molto caldi e possono contenere scintille in grado di provocare incendi. Non avviare mai la macchina in ambienti chiusi o vicino a materiale infiammabile!

Dado di bloccaggio



Su alcuni tipi di gruppo di taglio si usa il dado di bloccaggio per fissare l'utensile.

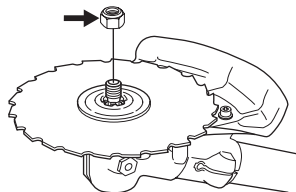

Durante il montaggio, avvitare il dado girando in senso contrario a quello di rotazione del gruppo di taglio. Durante lo smontaggio, svitare il dado nel senso di rotazione del gruppo di taglio. (NOTA! La filettatura del dado è sinistrorsa.) Svitando e avvitando il dado della lama per sfrascatura c'è pericolo di ferirsi con i denti della lama. Accertarsi quindi che la mano sia riparata dal paralama durante questa operazione. A questo proposito utilizzare sempre una chiave a bussola dal manico

sufficientemente lungo. La freccia in figura mostra la zona di utilizzo della chiave a bussola quando si avvita e si svita il dado.



Serrare il dado della lama con l'apposita chiave.

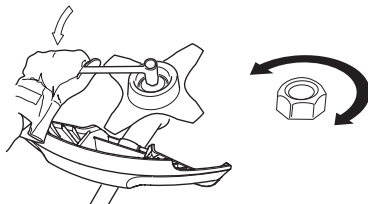

Attrezzatura di taglio

Questa parte vi indica, con la corretta manutenzione e l'uso del tipo di attrezzatura di taglio, come:

- Ridurre la tendenza al contraccolpo della macchina.
- Ottenere sempre le migliori prestazioni di taglio.
- Aumentare la durata dell'attrezzatura di taglio.

IMPORTANTE!

Usare solo gruppi di taglio abbinati ai tipi di protezione da noi raccomandati! Vedi capitolo Dati tecnici.

Per un corretto montaggio del filo e per la scelta di un filo dal diametro adatto vedere le istruzioni per il gruppo di taglio.

Mantenere i denti della lama affilati accuratamente e nel modo giusto! Seguire le nostre indicazioni. Vedere anche le istruzioni sulla confezione della lama.

Mantenere un'allacciatura corretta! Seguire le nostre istruzioni ed usare la sagoma di affilatura consigliata.



AVVERTENZA! Spegnerne sempre il motore prima di eseguire qualsiasi operazione sul gruppo di taglio. Questo infatti continua a ruotare anche quando l'acceleratore viene rilasciato. Accertarsi che il gruppo di taglio sia completamente fermo e staccare il cavo dalla candela prima d'iniziare qualunque operazione.



AVVERTENZA! Un gruppo di taglio errato o una lama affilata in modo sbagliato aumentano il rischio di contraccolpi.

NORME GENERALI DI SICUREZZA

Attrezzatura di taglio

La lama per sfrascatura è studiata per segare una vegetazione a fusto legnoso.

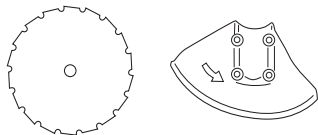

La lama tagliaerba e il coltello tagliaerba sono adatti allo sfoltimento dell'erba più folta.

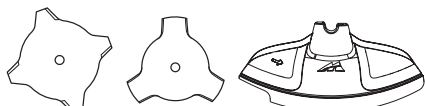

La testina portafilo è adatta per la bordatura dell'erba.

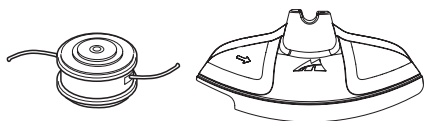

Regole basilari



Usare solo gruppi di taglio abbinati ai tipi di protezione da noi raccomandati! Vedi capitolo Dati tecnici.



Mantenere i denti della lama adeguatamente affilati! Seguire le nostre istruzioni ed usare la sagoma di affilatura consigliata. Una lama mal affilata o danneggiata aumenta il rischio d'incidenti.

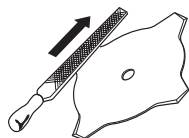

Accertarsi che la lama sia sempre correttamente registrata! Seguire le nostre istruzioni e usare gli attrezzi consigliati per la registrazione. Se la lama è registrata in modo errato aumenta il rischio di bloccaggio e contraccolpo oltre al rischio di danni alla lama stessa.

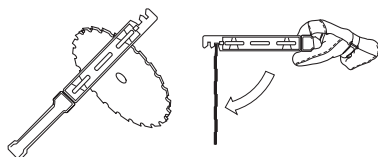

Controllare il gruppo di taglio per individuare danni o incrinature. Un gruppo di taglio danneggiato dev'essere sostituito.

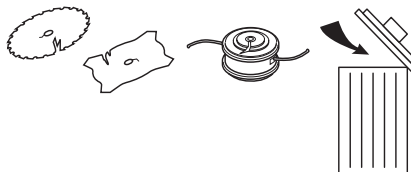

Affilatura del coltello tagliaerba e della lama tagliaerba



- Per una corretta affilatura vedere la confezione del gruppo di taglio. La lama e il coltello si affilano con una lima piatta a taglio semplice.
- Per mantenere l'equilibratura, limare ugualmente tutti i taglienti.

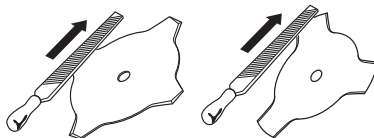

AVVERTENZA! Rottamare sempre la lama che sia piegata, contorta, lesionata, incrinata o danneggiata in altro modo. Non provate mai a raddrizzare una lama piegata per riutilizzarla. Usare solo lame originali del tipo raccomandato.

Affilatura della lama per sfrascatura



- Per una corretta affilatura vedere la confezione del gruppo di taglio.

NORME GENERALI DI SICUREZZA

Una lama correttamente affilata è un presupposto necessario per un lavoro efficiente e per evitare un'usura inutile della lama e del decespugliatore.



- Durante l'affilatura fare in modo di avere un buon appoggio per la lama. Usare una lima tonda da 5,5 mm ed un supporto per lima.

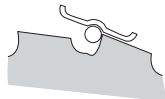

- L'angolo di affilatura è di 15°. Affilare un dente sì e uno no verso destra, un dente sì e uno no verso sinistra. Se la lama è stata danneggiata dall'urto contro pietre può essere necessario a titolo di eccezione ripassare il lato superiore dei denti con una lima piatta. In tal caso, l'operazione con lima piatta va eseguita prima di quella con lima tonda. L'affilatura del lato superiore deve essere uguale su ciascun dente.

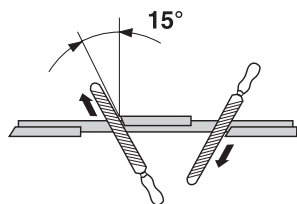

Regolare l'allicciatura. Essa deve essere di 1 mm.

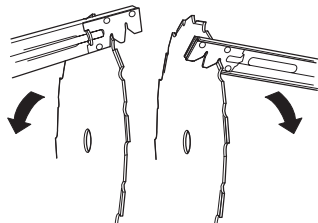

Testina portafilo

IMPORTANTE!

Controllare che il filo di taglio sia ben avvolto attorno al rocchetto, onde evitare pericolose vibrazioni nella macchina.

- Usare solo le testine portafilo ed i fili di taglio di tipo consigliato. Essi sono stati collaudati dal fabbricante ed adattati in base alla grandezza del motore. Ciò è particolarmente importante se si usano testine automatiche. Usare solamente i gruppi di taglio consigliati. Vedi capitolo Dati tecnici.



- In genere una macchina piccola richiede una testina portafilo piccola e viceversa. Questo dipende dal fatto che il motore durante l'esercizio deve far ruotare il filo allontanandolo in senso radiale dalla testina e contemporaneamente superare la resistenza opposta dall'erba.
- Anche la lunghezza del filo è importante. A parità di diametro, un filo lungo richiede maggiore potenza rispetto a uno corto.
- Assicurarsi che il coltellino situato sulla protezione della testina sia intatto. Esso serve a tagliare il filo alla giusta lunghezza.
- Per prolungare la vita del filo esso può essere immerso in acqua per un paio di giorni. Il filo diventa così più tenace e dura di più.

MONTAGGIO

Montaggio del manubrio e impugnatura dell'acceleratore



- Fissare il manubrio alla relativa fascetta con quattro viti.

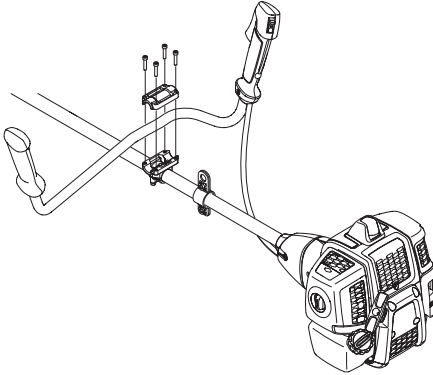

- Montare il manicotto di protezione come mostrato dalla figura.

Montaggio della lama e della testina portafilo



AVVERTENZA!

Durante il montaggio del gruppo di taglio è di estrema importanza fare in modo che la guida del menabrida/flangia di supporto sia situato nel modo corretto nel foro centrale del gruppo di taglio. Un gruppo di taglio montato in modo errato può causare lesioni molto gravi e/o perfino mortali.

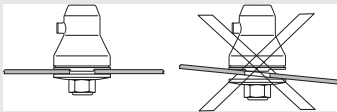

AVVERTENZA! Non usare mai in nessun caso alcun gruppo di taglio senza che sia stato montato un dispositivo di protezione omologato. Vedi capitolo Dati tecnici. Il montaggio di un dispositivo di protezione inadeguato o difettoso può provocare gravi lesioni alle persone.

IMPORTANTE! Per poter usare una lama per sfrascatura o una lama tagliaerba la macchina deve essere dotata di manubrio, paralama e imbracatura adeguati.

Montaggio di paralama, lama tagliaerba e coltello tagliaerba



- Il paralama/protezione multipla (A) viene agganciato al supporto sull'albero cavo e fissato con una vite (L). Usare il paralama di tipo consigliato. Vedi istruzioni alla voce Caratteristiche tecniche.

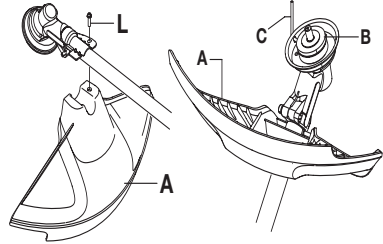

- Montare il menabrida (B) sull'alberino sporgente.
- Far ruotare l'alberino portalama fino a far coincidere uno dei fori del menabrida con il foro corrispondente nell'alloggiamento del riduttore.
- Introdurre nel foro la spina di bloccaggio (C) per bloccare l'alberino.
- Collocare la lama (D), la flangia di sostegno (E) e la coppetta di sostegno (F) sull'alberino sporgente.
- Montare il dado (G). Esso va serrato con una coppia di 35-50 Nm (3,5-5 kpm). Usare la chiave a bussola inclusa nel kit attrezzi. Mantenere il manico della chiave il più possibile vicino al paralama. Per serrare il dado girare la chiave in senso contrario a quello di rotazione (NOTA! filettatura sinistrorsa).

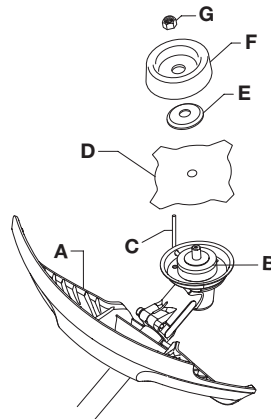

MONTAGGIO

Montaggio di protezione della testina e testina portafilò



- Montare la protezione della testina (A) per le operazioni con la testina portafilò.

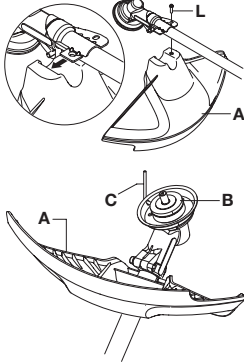

- La protezione della testina/protezione multipla viene agganciata al supporto sull'albero cavo e fissata con 1 vite (L).
- Montare il menabrida (B) sull'alberino sporgente.

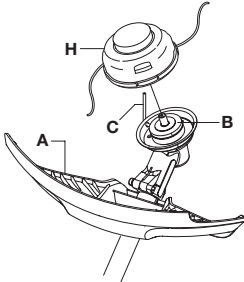

- Far ruotare l'alberino portalama fino a far coincidere uno dei fori del menabrida con il foro corrispondente nell'alloggiamento del riduttore.
- Introdurre nel foro la spina di bloccaggio (C) per bloccare l'alberino.
- Avvitare in senso antiorario la testina portafilò/lame in plastica (H).

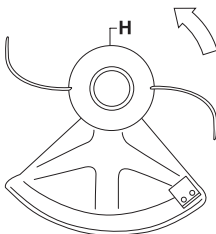

- Per smontare procedere in ordine inverso.

Montaggio di paralama e lama per sfrascatura

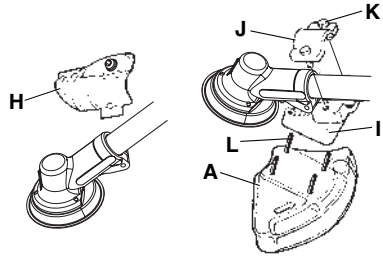

- Smontare la piastrina di fissaggio (H). Montare l'adattatore (I) e la brida (J) con le due viti (K) come in figura. Montare il paralama (A) con 4 viti (L) sull'adattatore come in figura.

N.B! Usare sempre la protezione consigliata per ogni specifico gruppo di taglio. Vedi capitolo Dati tecnici.

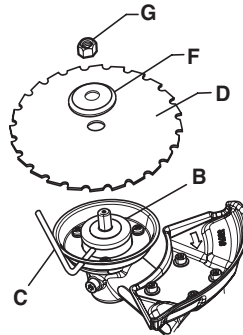

- Montare il menabrida (B) sull'alberino sporgente.
- Far ruotare l'alberino portalama fino a far coincidere uno dei fori del menabrida con il foro corrispondente nell'alloggiamento del riduttore.
- Introdurre nel foro la spina di bloccaggio (C) per bloccare l'alberino.
- Collocare la lama (D) e la flangia di sostegno (F) sull'alberino sporgente.
- Montare il dado (G). Esso va serrato con una coppia di 35-50 Nm (3,5-5 kpm). Usare la chiave a bussola inclusa nel kit attrezzi. Mantenere il manico della chiave il più possibile vicino al paralama. Per serrare

MONTAGGIO

il dado girare la chiave in senso contrario a quello di rotazione (NOTA! filettatura sinistrorsa).

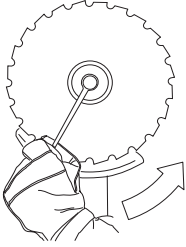

- Svitando e avvitando il dado della lama per sfracatura c'è pericolo di ferirsi con i denti della lama. Accertarsi quindi che la mano sia riparata dal paralama durante questa operazione. A questo proposito utilizzare sempre una chiave a bussola dal manico sufficientemente lungo. La freccia in figura mostra la zona di utilizzo della chiave a bussola quando si avvita e si svita il dado.

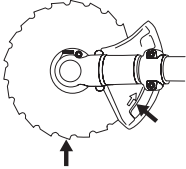

Montaggio della protezione per il trasporto



Fissare il coperchio di trasporto sulla lama come indicato.

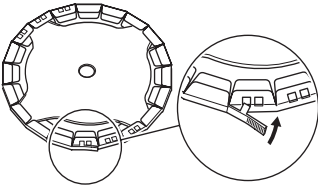

Come indossare l'imbracatura ed agganciare il decespugliatore



AVVERTENZA! Durante l'uso il decespugliatore deve sempre essere agganciato all'imbracatura. In caso contrario non vi sarà possibile maneggiare il decespugliatore in modo sicuro e ne potranno derivare danni alla vostra persona o a terzi. Non usare mai un'imbracatura il cui dispositivo di sgancio rapido sia rotto.

Sgancio rapido

Nella sezione anteriore si trova un dispositivo di sgancio rapido facilmente accessibile. Usatelo se il motore prende fuoco o in altre situazioni di emergenza, in cui sia necessario liberarsi rapidamente dell'imbracatura e della macchina.

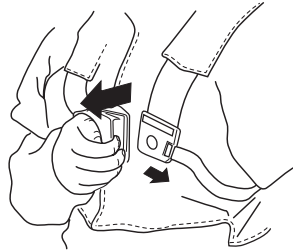

Carico uniforme sulle spalle

Un'adeguata regolazione dell'imbracatura e della macchina facilita notevolmente il lavoro. Regolare l'imbracatura in modo da ottenere la migliore posizione di lavoro. Tendere le cinghie laterali in modo da distribuire uniformemente il carico su entrambe le spalle.



MONTAGGIO

Giusta altezza

Regolare la tracolla per far sì che il gruppo di taglio sia parallelo al suolo.



Giusto equilibrio

Lasciare che il gruppo di taglio appoggi leggermente sul suolo. Spostare l'occhiello di sospensione per equilibrare al meglio il decespugliatore.



OPERAZIONI CON IL CARBURANTE

Carburante

Non accendere mai la macchina:

- 1 Se è stato versato del carburante sulla macchina. Eliminare ogni traccia di sporco e lasciare evaporare i resti di benzina.
- 2 Se avete versato del carburante su voi stessi o sui vostri abiti, cambiare abiti. Lavare le parti del corpo che sono venute a contatto con il carburante. Usare acqua e sapone.
- 3 Se vi sono perdite di carburante nella macchina. Controllare con regolarità la presenza di eventuali perdite dal tappo del serbatoio o dai tubi di alimentazione.

Trasporto e rimessaggio

- Il rimessaggio e il trasporto della macchina e del carburante devono essere eseguiti in modo che eventuali perdite o vapori non rischino di venire a contatto con scintille o fiamme aperte, generate ad esempio da macchine elettriche, motori elettrici, contatti/interruttori o caldaie.
- Per il rimessaggio e il trasporto del carburante usare recipienti adeguati ed omologati per tale scopo.
- In caso di rimessaggio della macchina per un periodo prolungato il serbatoio del carburante va svuotato. Per l'eliminazione dei resti inutilizzati di carburante rivolgersi al più vicino distributore di benzina.
- Accertarsi che la macchina sia ben pulita e che sia stata sottoposta a tutte le operazioni di assistenza prima di ogni rimessaggio a lungo termine.
- Durante il trasporto e il rimessaggio della macchina la protezione per il trasporto deve essere sempre montata sul gruppo di taglio.
- Mettere in sicurezza la macchina durante il trasporto.
- Prevenire l'avviamento involontario staccando sempre il cappuccio dalla candela in occasione di lunghi periodi di rimessaggio, se la macchina resta incustodita e prima di effettuare qualsiasi intervento di assistenza.



AVVERTENZA! Il carburante va maneggiato con cautela. Tenere presenti i rischi d'incendio, esplosione e intossicazione in caso di aspirazione.

Carburante

N.B! La macchina è dotata di motore a due tempi che deve sempre funzionare con una miscela di benzina e olio per motori a due tempi. Per assicurare una corretta miscelazione, misurare con cura la quantità d'olio da mescolare alla benzina. Se la quantità di carburante è limitata, anche un piccolo errore nella quantità d'olio influisce notevolmente sulla miscela.



AVVERTENZA! Il carburante e i vapori tossici sono altamente infiammabili e la loro inalazione o il contatto cutaneo possono provocare gravi lesioni. Agire dunque con cautela maneggiando il carburante e assicurare una buona ventilazione dell'ambiente durante l'operazione.

Benzina



N.B! Utilizzare sempre benzina di alta qualità, minimo 90 ottani (RON), miscelata a olio. Se la macchina è dotata di marmitta catalitica (vedere il capitolo Dati tecnici), utilizzare sempre benzina senza piombo di alta qualità miscelata a olio. La benzina contenente piombo danneggia la marmitta catalitica.

Usare nei casi in cui sia possibile una benzina ecologica, la cosiddetta benzina alchilata.



È possibile utilizzare una miscela di carburante a base di etanolo E10 (contenente fino al 10% di etanolo). Utilizzando miscele di carburante contenenti oltre il 10% di etanolo, il motore funzionerà in condizioni di combustione povera, il che può essere causa di danni al motore.

- Il numero minimo di ottani raccomandato è 90 (RON). Se si utilizza una benzina con un numero di ottani inferiore a 90, il motore può strappare. In tal caso la temperatura del motore aumenta e possono verificarsi gravi avarie.
- In caso di uso continuo ad alto regime si raccomanda una benzina ad alto numero di ottani.

Olio per motori a due tempi

- Per un risultato ottimale, utilizzare l'olio per motori a due tempi Universal, Universal powered by McCULLOCH, studiato appositamente per i nostri motori a due tempi con raffreddamento ad aria.
- Non utilizzare mai olio per motori a due tempi formulato per motori fuoribordo con raffreddamento ad acqua (outboardoil - TCW).
- Non usare mai olio per motori a quattro tempi.
- Un olio di qualità scadente o una miscela carburante/olio troppo ricca può pregiudicare il corretto funzionamento della marmitta e ridurre la vita utile.
- Miscela
1:50 (2%) con olio per motori a due tempi Universal, Universal powered by McCULLOCH.

OPERAZIONI CON IL CARBURANTE

1:33 (3%) con altri oli per motori a due tempi con raffreddamento ad aria classificati a norma JASO FB/ISO EGB.

Benzina, litri	Olio per motori a due tempi, litri	
	2% (1:50)	3% (1:33)
5	0,10	0,15
10	0,20	0,30
15	0,30	0,45
20	0,40	0,60

Preparazione della miscela

- Preparare la miscela in recipiente pulito e a parte, omologato per la benzina.
- Iniziare con il versare metà della benzina da usare. Aggiungere tutto l'olio. Mescolare agitando. Versare la benzina rimanente.
- Mescolare (agitare) accuratamente prima di procedere al rifornimento.



- Preparare una quantità di miscela necessaria al massimo per un mese.
- In caso di rimessaggio prolungato, vuotare e pulire il serbatoio del carburante.

Rifornimento



AVVERTENZA! I seguenti accorgimenti diminuiscono il pericolo di incendio:

Miscelare e versare il carburante all'esterno dove non sono presenti fiamme libere o scintille.

Non fumare o portare sorgenti di calore vicino al carburante.

Effettuare sempre il rifornimento a motore spento.

Spegnere il motore e lasciarlo raffreddare alcuni minuti prima del rifornimento.

Aprire il tappo del serbatoio con cautela, per eliminare eventuali sovrappressioni.

Dopo il rifornimento chiudere bene il tappo.

Allontanare sempre la macchina dal luogo e dalla fonte di rifornimento prima della messa in moto.

- Utilizzare una tanica carburante con protezione anti-troscottamento.
- Se è stato versato del carburante sulla macchina. Eliminare ogni traccia di sporco e lasciare evaporare i resti di benzina.
- Pulire tutt'intorno al tappo del serbatoio. La presenza d'impurità nel serbatoio può causare guasti.
- Agitare il contenitore della miscela prima di versarla nel serbatoio per assicurarsi che essa sia ben mescolata.

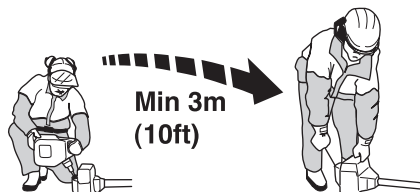

AVVIAMENTO E ARRESTO

Controlli prima dell'avviamento



- Controllare la lama per accertarsi che non vi siano incrinature sul fondo dei denti o presso il foro centrale. Le cause più frequenti delle incrinature sono il formarsi di angoli acuti sui fondi dei denti durante l'affilatura e l'uso della lama con i denti non affilati. In caso di incrinature gettare via la lama.

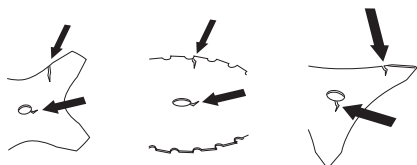

- Controllare la flangia di sostegno assicurandosi che non si siano formate incrinature dovute ad affaticamento o ad un serraggio eccessivo. In caso di incrinature, gettare via la flangia.

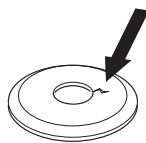

- Controllare che il dado non abbia perso la sua capacità di bloccaggio. Il blocco del dado deve sopportare una coppia di almeno 1,5 Nm. La coppia di serraggio del dado deve corrispondere a 35-50 Nm.



- Controllare il paralama e verificare che non abbia subito lesioni o incrinature. Sostituire il paralama nel caso in cui abbia subito degli urti o presenti delle incrinature.

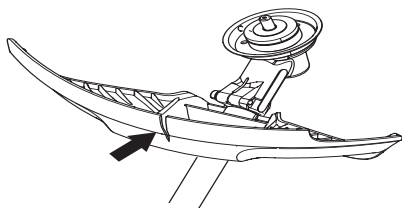

- Controllare la testina portafilò e la protezione della testina e verificare che siano intatte e non presentino incrinature. Sostituire la testina portafilò o la

protezione della testina nel caso in cui abbiano subito degli urti o presentino incrinature.

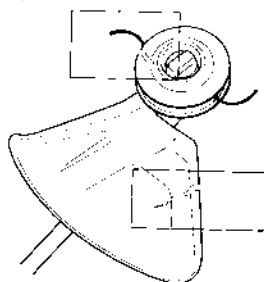

- Non usare mai la macchina senza protezione o con una protezione difettosa.
- Tutti i coperchi devono essere correttamente montati e integri prima dell'avviamento della macchina.

Avviamento e arresto



AVVERTENZA! Prima di avviare la macchina il coperchio della frizione completo e l'albero cavo devono essere montati, altrimenti la frizione potrebbe staccarsi e causare danni alle persone.

Allontanare sempre la macchina dal luogo e dalla fonte di rifornimento prima della messa in moto. Collocare la macchina su una solida base d'appoggio. Controllare che il gruppo di taglio non possa venire a contatto con corpi solidi.

Verificare che nella zona operativa non siano presenti persone non addette ai lavori, che sarebbero esposte al rischio di gravi lesioni. La distanza di sicurezza corrisponde a 15 metri.

Avviamento



Accensione: Spingere l'interruttore di arresto in posizione di avviamento.

AVVIAMENTO E ARRESTO

Aria:

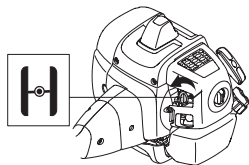

Portare il comando dell'aria in posizione di starter.

Pompa carburante:

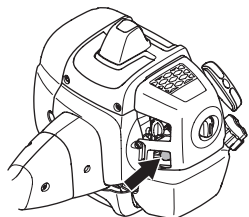

Premere più volte sulla sacca in gomma della pompa fino a quando la sacca comincia a riempirsi di carburante. Non è necessario che la sacca sia completamente piena.



AVVERTENZA! Accendendo il motore con il comando della valvola dell'aria in posizione di arricchimento o di avviamento il gruppo di taglio inizia immediatamente a ruotare.

Premere il corpo della macchina contro il terreno con la mano sinistra (NOTA! Non con il piede!). Afferrare la manopola di avviamento, estrarre lentamente la cordicella di avviamento con la mano destra fino a quando si avverte resistenza (i ganci di avviamento entrano in azione) e tirare con movimenti rapidi e decisi. **Non avvolgere mai la cordicella di avviamento intorno alla mano.**

Riportare immediatamente la valvola dell'aria in posizione iniziale quando il motore comincia ad accendersi e ripetere i tentativi fino all'avviamento. Accelerare quindi velocemente a tutto gas e il gas di avviamento si disinnesterà automaticamente.

N.B! Non estrarre completamente la cordicella e non lasciare la maniglia di avviamento con la cordicella estratta. Questo potrebbe danneggiare la macchina.



N.B! Evitare di toccare la superficie contrassegnata con qualunque parte del corpo. Il contatto può provocare ustioni o scossa elettrica se il cappuccio della candela è difettoso. Usare sempre i guanti. Non usare mai la macchina se il cappuccio della candela è difettoso.

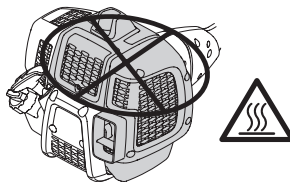

Arresto



Il motore si arresta immediatamente agendo sull'interruttore.

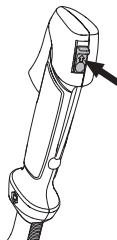

N.B! Il motore si arresta immediatamente agendo sull'interruttore.

Istruzioni generali di lavoro

IMPORTANTE!

Questo capitolo comprende le regole fondamentali di sicurezza per il lavoro con decespugliatore e bordatore.

Trovandosi in una situazione di insicurezza riguardo all'uso della macchina rivolgersi ad un esperto. Contattare il proprio rivenditore o l'officina di servizio.

Evitare qualsiasi lavoro per il quale non ci si sente sufficientemente qualificati.

Prima dell'uso dovete comprendere la differenza fra sfoltimento forestale, sfoltimento dell'erba e bordatura dell'erba.

Norme basilari di sicurezza



- 1 Osservare l'ambiente circostante:
 - Per escludere la presenza di persone, animali o altro che possa interferire sul vostro controllo della macchina.
 - Per impedire che persone, animali o altro possano rischiare di entrare a contatto con il gruppo di taglio o che oggetti possano essere scagliati in aria dal gruppo di taglio.
- 2 Controllare l'area di lavoro. Asportare eventuali corpi estranei quali pietre, frammenti di vetro, chiodi, fili di ferro, corde ecc. che potrebbero essere scagliati oppure penetrare nel gruppo di taglio.
- 3 Evitare di lavorare in condizioni di tempo sfavorevoli. Ad esempio nebbia, pioggia intensa, vento forte ecc. Il lavorare con tempo cattivo è spesso stancante e comporta situazioni di rischio, come ad esempio il terreno scivoloso, cambio di direzione di caduta dell'albero ecc.
- 4 Accertarsi di poter camminare e lavorare in posizione sicura. In caso di spostamenti, controllare che non vi siano ostacoli (ceppi, radici, rami, fossati ecc.) Fare

particolare attenzione lavorando su terreni in pendenza.



- 5 Usare la massima prudenza segando alberi in tensione. Un albero in tensione può scattare indietro per riassumere la sua posizione originaria, sia prima che dopo l'operazione. Una posizione sbagliata dell'operatore o del taglio può far sì che l'albero colpisca l'operatore o la macchina in modo da fargli perdere il controllo. In entrambi i casi vi è rischio di gravi danni personali.

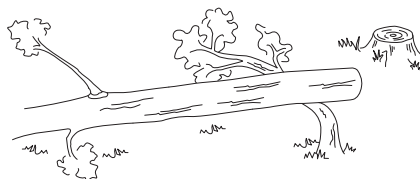

- 6 Mantenere una posizione ben salda ed equilibrata. Operare in sicurezza. Operare sempre facendo attenzione a posizionare bene i piedi e a mantenere l'equilibrio.
- 7 Collegare la macchina all'occhiello di sospensione sul cinghiaggio. Mantenere sempre una presa sicura della macchina con entrambe le mani. Tenere la macchina sul lato destro del corpo. Tenere le parti del corpo lontano dalle superfici roventi. Tenere le parti del corpo lontano dal gruppo di taglio in rotazione.



- 8 Tenere il gruppo di taglio al di sotto della vita.

TECNICA DI LAVORO

- 9 Gli spostamenti vanno sempre eseguiti a motore spento. In caso di spostamenti su distanze più lunghe o di trasporti usare la protezione di trasporto.
- 10 Non poggiare mai la macchina a motore acceso se non la si può tenere bene d'occhio.

L'ABC per il taglio della vegetazione

- Usare sempre l'attrezzatura giusta.
- Regolare sempre adeguatamente l'attrezzatura.
- Seguire le norme di sicurezza.
- Organizzare bene il lavoro.
- Far funzionare sempre la lama a pieno regime nel momento in cui essa viene a contatto col materiale da tagliare.
- Usare sempre lame ben affilate.
- Evitare di urtare la lama contro sassi.
- Controllare la direzione di caduta (sfruttare il vento).



AVVERTENZA! Non cercare mai di rimuovere il materiale tagliato con il motore in moto o il gruppo di taglio in rotazione. Esiste il rischio di ferirsi gravemente e ciò vale sia per l'operatore che per eventuali terzi.

Arrestare il motore e il gruppo di taglio prima di rimuovere il materiale avvolto intorno all'albero della lama; in caso contrario esiste il rischio di ferirsi gravemente. Durante e/o alcuni attimi dopo l'uso è possibile che il riduttore angolare sia caldo. Il contatto può implicare il rischio di ustioni.



AVVERTENZA! Rischio di oggetti volanti. Usare sempre una protezione per gli occhi omologata. Evitate di lavorare inclinati verso la protezione del gruppo di taglio. Esiste il rischio di venir colpiti agli occhi da sassi o altri corpi estranei il che potrebbe causare cecità o altre gravi lesioni.

Mantenere sempre distanti i non addetti ai lavori. Bambini, animali, assistenti e anche eventuali spettatori devono sempre essere tenuti ad una distanza di sicurezza di 15 metri. Arrestare immediatamente la macchina nel caso qualcuno si avvicini. Non girarsi mai con la macchina in azione senza prima aver controllato che non ci sia nessuno alle vostre spalle entro la zona di sicurezza.



AVVERTENZA! A volte rami o erba possono incastrarsi tra la protezione e il gruppo di taglio. Spegnere sempre il motore prima della pulizia.

Metodi di lavoro



AVVERTENZA! Le macchine dotate di lame da taglio o sfalcio possono essere scagliate violentemente a lato in caso di contatto della lama con un oggetto fisso. Questo fenomeno è denominato **contraccollo della lama**. Il contraccollo della lama può essere sufficientemente violento per scagliare la macchina e/o l'operatore in qualsiasi direzione ed eventualmente provocare la perdita di controllo della macchina. Il contraccollo della lama si può verificare senza alcun segno di stallo o funzionamento irregolare della macchina. Il contraccollo della lama si può verificare più facilmente nei punti in cui è difficile vedere il materiale tagliato.

Evitare di segare con il settore di lama che è compreso tra le posizioni ore 12 e ore 3. Per la velocità di rotazione della lama vi è rischio di contraccolpi, se questa parte della lama viene avvicinata a tronchi di grosso spessore.

- Prima d'iniziare il lavoro di taglio, ispezionare la zona di lavoro per verificare il tipo di terreno, la pendenza, la presenza di sassi o buche ecc.
- A questo punto iniziare il lavoro nella parte che si presenta più facile, in modo da eseguire una buona apertura.
- Lavorare sistematicamente procedendo a serpentina e coprendo per ciascuna passata una larghezza di circa 4-5 m. In tal modo si utilizza l'intero raggio di azione della macchina e l'operatore percorrerà la zona di lavoro in modo più variato ed agevole.

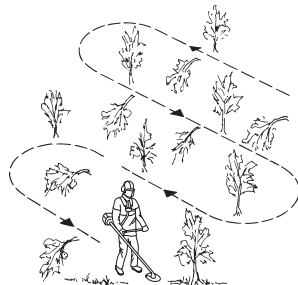

- La lunghezza del percorso dovrebbe essere di circa 75 m. Spostare la riserva di carburante man mano che il lavoro procede.

TECNICA DI LAVORO

- In caso di terreni in pendenza il percorso dovrebbe essere ad angolo retto rispetto al pendio. È molto più facile procedere trasversalmente su un pendio che in salita e discesa.
- Il percorso dev'essere posto in modo da evitare fossati o altri ostacoli sul terreno. Tenere anche conto delle condizioni del vento, in modo che i tronchi abbattuti cadano sulla parte di terreno che è già stata passata.

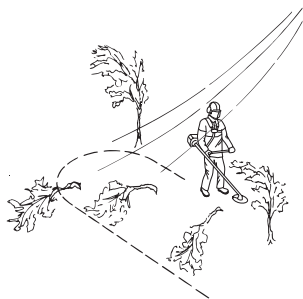

Sfoltimento forestale con lama per sfrascatura



- Quando la lama attacca un tronco di maggior spessore aumenta il rischio di contraccolpi. Evitare quindi di segare con il settore di lama compreso tra le posizioni ore 12 e ore 3.

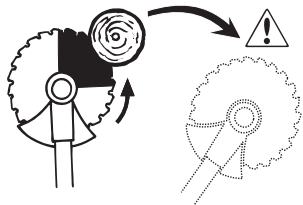

- Per far cadere il tronco verso sinistra la sua parte inferiore va condotta verso destra. Inclinare la lama e sposterla obliquamente verso il basso a destra con un movimento deciso. Spingere contemporaneamente il tronco col paralama. Poggiare contro il tronco il settore di lama compreso tra le posizioni ore 3 e ore

- 5. Prima di poggiare la lama contro il tronco, accelerare a pieno gas.

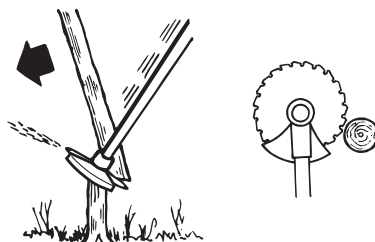

- Per far cadere il tronco verso destra la sua parte inferiore va condotta verso sinistra. Inclinare la lama e sposterla obliquamente verso l'alto a destra. Poggiare contro il tronco il settore di lama compreso tra le posizioni ore 3 e ore 5, in modo che il suo senso di rotazione spinga la parte inferiore del tronco verso sinistra.

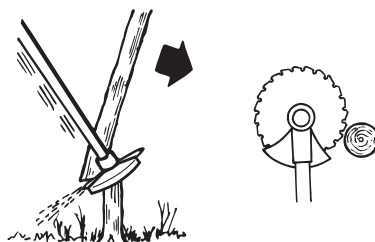

- Per far cadere il tronco in avanti la parte inferiore del tronco va condotta indietro. Tirare la lama indietro con un movimento rapido e deciso.

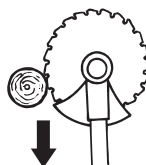

- I tronchi di maggior spessore devono essere segati da due parti. Valutare prima la direzione di caduta del tronco. Segare prima sul lato di caduta. Abbattere poi segando dal lato opposto. La pressione di avanzamento della lama va adattata a seconda dello spessore del tronco e della durezza del legname. Per i tronchi più sottili è necessario far avanzare la lama

TECNICA DI LAVORO

esercitando una maggiore pressione, mentre per i tronchi più grossi basta una pressione più leggera.

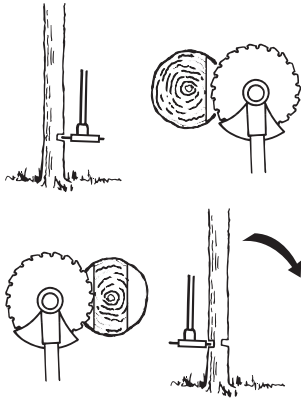

- Se i tronchi sono molto vicini l'uno all'altro, regolare in base a ciò la propria velocità di spostamento.
- Se la lama s'incestra in un tronco, non stratonare mai la macchina per liberarla. Ciò potrebbe rovinare la lama, il riduttore angolare, l'albero cavo o il manubrio. Lasciare le impugnature, afferrare l'albero cavo con entrambe le mani e tirare lentamente la macchina.

Sfoltimento dei cespugli con lama per sfrascatura



- I tronchi e gli sterpi di piccolo spessore si abbattono falciando. Lavorare muovendo la sega in modo alternato da un lato all'altro.
- Cercare di tagliare più tronchi in uno stesso movimento.
- In caso di gruppi di arbusti con foglie, sfoltire prima intorno al fogliame. Iniziare segando i fusti alti nella parte esterna del cespuglio per evitare che la macchina rimanga impigliata. Tagliare poi i fusti all'altezza desiderata. Cercare di penetrare all'interno con la lama e segare partendo dal centro. Se questa operazione dovesse risultare difficoltosa, tagliare i

fusti più alti e lasciarli cadere a terra. Questo diminuisce il rischio di rimanere impigliati con la sega.

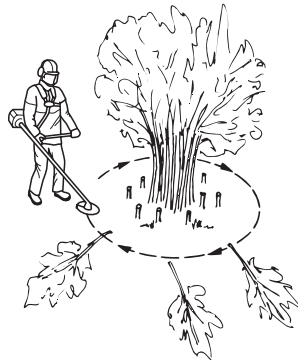

Sfoltimento dell'erba con lama tagliaerba



- Le lame tagliaerba e i coltelli tagliaerba non possono essere usati per i tronchi legnosi.
- Per tutti i tipi di erba alta o robusta si usa la lama tagliaerba.
- L'erba viene falciata con movimenti oscillanti lateralmente, in cui il movimento da destra a sinistra costituisce il momento di falciatura mentre il movimento da sinistra a destra è il movimento di ritorno. Lavorare col lato sinistro della lama (prendendo ad esempio l'orologio, la posizione sarebbe fra le 8 e le 12).

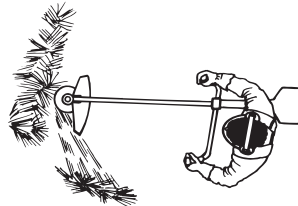

- Inclinando leggermente la lama verso sinistra durante lo sfoltimento, l'erba forma un'andana che ne facilita la raccolta col rastrello.
- Cercare di lavorare con movimenti ritmici. Assumere una posizione stabile con i piedi divaricati. Dopo il movimento di ritorno avanzare e riassumere una posizione stabile.
- Fare in modo che la coppetta di sostegno si appoggi leggermente al terreno. La coppetta di sostegno serve a proteggere la lama dal contatto con il terreno.

TECNICA DI LAVORO

- Per evitare che il tagliato si aggrovigli intorno alla lama è bene seguire le seguenti indicazioni:
 - 1 Lavorare sempre a pieno gas.
 - 2 Evitare il materiale appena tagliato nel movimento di ritorno.
- Arrestare il motore, sganciare l'imbracatura ed appoggiare a terra la macchina prima di raccogliere il materiale tagliato.

Bordatura dell'erba con testina portafilo



Bordatura

- Mantenere la testina portafilo a poca distanza dal terreno ed angolarla. E' l'estremità del filo che esegue il taglio. Lasciare che il filo funzioni al proprio ritmo. Non premere mai il filo contro il materiale da tagliare.



- Il filo elimina facilmente l'erba e le erbacce vicino a muri, recinti, alberi ed aiuole, ma può anche danneggiare la corteccia di alberi e cespugli oppure i paletti dei recinti.
- Per ridurre i danni alle piante accorciare il filo fino a 10-12 cm e ridurre il regime del motore.

Estirpazione di erbacce

- La tecnica di estirpazione rimuove tutta la vegetazione indesiderata. Tenere la testina portafilo appena al di sopra del terreno ed inclinarla. Lasciare che l'estremità del filo colpisca il terreno attorno ad alberi, pilastri, statue o simili. **NOTA!** Questo metodo comporta una maggiore usura del filo.



- Se si lavora contro pietre, mattoni, cemento, recinzioni metalliche ecc. il filo si consuma più rapidamente che non a contatto con alberi o steccati in legno.
- Durante la bordatura e l'estirpazione di erbacce mantenere il regime al di sotto del massimo (80%), per far sì che il filo duri di più e la testina portafilo si usuri di meno.

Rasatura

- Il bordatore è ideale per tagliare l'erba in punti che un normale rasaerba difficilmente può raggiungere. Durante il taglio mantenere il filo parallelo al terreno. Evitare di premere la testina portafilo contro il terreno perché in questo modo si rischia di rovinare il manto erboso e di danneggiare l'utensile.

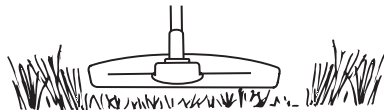

- Durante le normali operazioni di taglio evitare che la testina portafilo sia a contatto prolungato col terreno. Un contatto costante potrebbe danneggiare o usurare la testina.

Spazzare

- Lo spostamento d'aria causato dal filo rotante può essere utilizzato per spazzare in modo facile e veloce. Mantenere il filo parallelo e al di sopra delle superfici da spazzare e muovere l'utensile avanti e indietro.

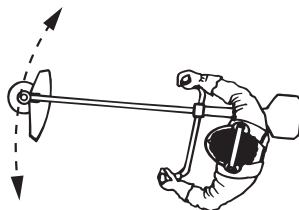

- Per rasare o spazzare procedere a pieno gas per ottenere un buon risultato.

Carburatore

Regolazione del minimo (T)

Controllare che il filtro dell'aria sia pulito. Quando il minimo è registrato correttamente, il gruppo di taglio non deve girare. Se è necessaria una regolazione, chiudere (in senso orario) la vite T con il motore in moto fino a quando il gruppo di taglio non comincia a girare. Riaprire (in senso antiorario) la vite fino a quando il gruppo di taglio si ferma. Il regime del minimo è correttamente impostato, quando il motore gira uniformemente in tutte le posizioni, con un buon margine prima del regime in cui il gruppo di taglio comincia a girare.

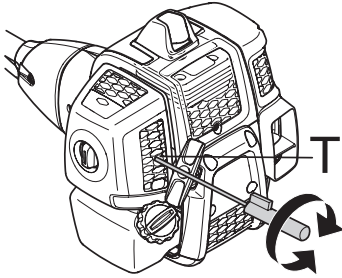

Regime consigliato con motore al minimo: Vedi istruzioni alla voce Caratteristiche tecniche.



AVVERTENZA! Se non è possibile regolare il regime del minimo affinché il gruppo di taglio si fermi, contattate il rivenditore/servizio di assistenza. Evitate di utilizzare la macchina prima che questa sia stata correttamente regolata o riparata.

Marmitta



N.B! Alcune marmitte sono dotate di catalizzatore. Per controllare se la vostra macchina è dotata di marmitta catalitica vedere al capitolo Dati tecnici.

La marmitta è dimensionata in modo da diminuire la rumorosità e per allontanare i gas di scarico dall'operatore. I gas di scarico sono caldi e possono

contenere scintille, pericolose in presenza di materiale infiammabile.

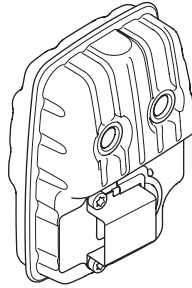

Alcune marmitte sono dotate di una speciale retina parascintille. Se la macchina è dotata di una marmitta di questo tipo, è consigliabile pulire la retina una volta alla settimana. Per un risultato ottimale usare una spazzola di acciaio.

Nelle marmitte senza catalizzatore la retina dev'essere pulita ed eventualmente sostituita una volta alla settimana. Nelle marmitte catalitiche la retina dev'essere controllata ed eventualmente pulita una volta al mese. **In caso di retina danneggiata questa deve essere sostituita.**

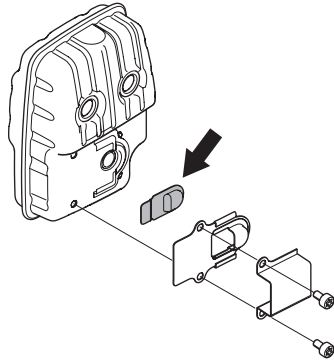

Se la retina è spesso ostruita, questo può essere un segno del fatto che le funzioni del catalizzatore sono ridotte. Contattare il rivenditore per il controllo. Una retina ostruita provoca il surriscaldamento della macchina con conseguenti danni a cilindro e pistone.

N.B! Non usare mai la macchina se la marmitta non è in buone condizioni.



AVVERTENZA! La marmitta catalitica è molto calda sia durante l'esercizio che all'arresto del motore. Questo vale anche con il motore al minimo. Il contatto può provocare ustioni. Attenzione al pericolo di incendio!

Sistema di raffreddamento



La macchina è dotata di sistema di raffreddamento per mantenere al minimo la temperatura di esercizio.

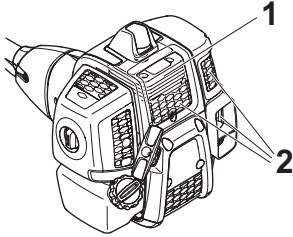

Il sistema è costituito da:

- 1 Flange di raffreddamento sul cilindro.
- 2 Presa dell'aria.

Pulire il sistema di raffreddamento con una spazzola una volta la settimana, più spesso se necessario. Se il sistema di raffreddamento è sporco o ostruito provoca il surriscaldamento della macchina, con conseguenti danni a cilindro e pistone.

Filtro dell'aria

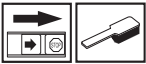

Pulire regolarmente il filtro dell'aria per evitare :

- Disturbi di carburazione
- Problemi di messa in moto
- Riduzione della potenza sviluppata
- Inutile usura dei componenti del motore
- Consumi più elevati.

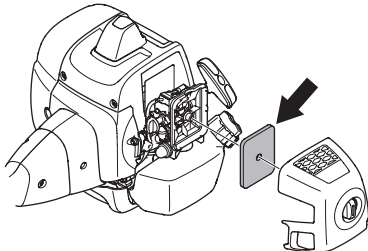

Il filtro dev'essere pulito ogni 25 ore di esercizio o più spesso se l'ambiente è estremamente polveroso.

Pulizia del filtro dell'aria

Smontare il coperchio del filtro dell'aria e togliere il filtro. Pulire con aria compressa.

Il filtro non ritorna mai completamente pulito. Pertanto va sostituito periodicamente con uno nuovo. **Un filtro danneggiato va sostituito immediatamente.**

Filtro del carburante

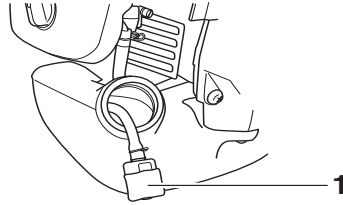

- 1 Filtro del carburante

Quando non arriva più carburante al motore, controllare che il tappo del serbatoio o il filtro del carburante non siano intasati.

Riduttore angolare



Il riduttore angolare è stato riempito in fabbrica con la giusta quantità di grasso. Prima dell'uso della macchina si consiglia comunque di controllare che il riduttore sia pieno di grasso fino a 3/4. Usare grasso speciale HUSQVARNA.

Il lubrificante nell'alloggiamento del riduttore non va normalmente cambiato se non in caso di eventuali riparazioni.

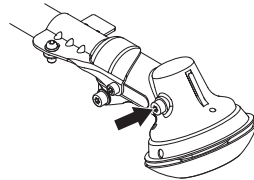

Candela



Lo stato della candela dipende da:

- Carburatore non tarato.
- Miscela carburante/olio non corretta (quantità eccessiva di olio oppure olio non idoneo).
- Filtro dell'aria ostruito .

Questi fattori causano depositi sull'elettrodo della candela, e conseguenti disturbi di funzionamento e di messa in moto.

Se la macchina ha potenza insoddisfacente, difficoltà di messa in moto o il minimo irregolare, controllare innanzitutto la candela. Se questa è incrostata, pulirla e controllare la distanza tra gli elettrodi, che deve essere 0,9-1,0 mm. La candela andrebbe cambiata di regola dopo circa un mese di esercizio o prima se necessario.

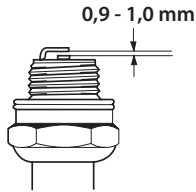

N.B! Usare candele originali o di tipo raccomandato! Altre candele possono danneggiare cilindro e pistone. Controllare che la candela sia munita di dispositivo di soppressione interferenze radio.

MANUTENZIONE

Schema di manutenzione

Qui di seguito troverete una lista delle operazioni di manutenzione da eseguire sulla macchina. La maggior parte dei punti è descritta al capitolo Manutenzione. L'utilizzatore può eseguire solo le operazioni di manutenzione e assistenza descritte in questo manuale delle istruzioni. Per operazioni di maggiore entità rivolgersi ad un'officina autorizzata.

Manutenzione	Manutenzione giornaliera	Manutenzione settimanale	Manutenzione mensile
Pulire le parti esterne della macchina.	X		
Controllare che l'imbracatura sia integra.	X		
Controllare che il blocco dell'acceleratore e l'acceleratore funzionino in modo sicuro.	X		
Controllare che l'impugnatura ed il manubrio siano integri e fissati correttamente.	X		
Controllare che l'interruttore d'arresto funzioni.	X		
Controllare che il gruppo di taglio non ruoti con il motore al minimo.	X		
Pulire il filtro dell'aria. Sostituire se necessario.	X		
Controllare che la protezione sia integra e priva di incrinature. Sostituire la protezione se è stata sottoposta a urti o se è incrinata.	X		
Controllare che la lama sia ben centrata, ben affilata e priva di incrinature. Una lama non centrata produce vibrazioni che possono danneggiare la macchina.	X		
Controllare che la testina portafilo sia integra e priva di incrinature. Sostituirla se necessario.	X		
Controllare che il dado di bloccaggio del gruppo di taglio sia correttamente serrato.	X		
Controllare che la protezione di trasporto della lama sia integra e che possa essere montata correttamente.	X		
Controllare che dadi e viti siano ben serrati.	X		
Controllare che non ci siano perdite di carburante nel motore, nel serbatoio o nei flessibili carburante.	X		
Controllare il dispositivo di avviamento con la relativa cordicella.		X	
Pulire la candela esternamente. Smontarla e controllare la distanza fra gli elettrodi. Regolare la distanza portandola a 0,9-1,0 mm o sostituire la candela. Controllare che la candela sia munita di dispositivo di soppressione interferenze radio.		X	
Pulire il carburatore esternamente e lo spazio attorno ad esso.		X	
Controllare che il riduttore angolare sia pieno per 3/4 di grasso. Riempire con grasso speciale se necessario.		X	
Controllare che il filtro del carburante non sia sporco e che il flessibile del carburante non presenti incrinature o altri difetti. Sostituire se necessario.			X
Controllare tutti i cavi e i collegamenti.			X
Sostituire la candela. Controllare che la candela sia munita di dispositivo di soppressione interferenze radio.			X

CARATTERISTICHE TECNICHE

Caratteristiche tecniche

Caratteristiche tecniche	B40 B ELITE	B40 BT ELITE
Motore		
Cilindrata, cm ³	40,1	40,1
Alesaggio, mm	40,5	40,5
Corsa, mm	31,1	31,1
Regime del motore al minimo, giri/min	3000	3000
Regime di massima raccomandato, giri/min	12000	12000
Regime albero sporgente, giri/min	8220	8220
Potenza max. motore a norma ISO 8893, kW/ giri/min.	1,5/9000	1,5/9000
Sistema di accensione		
Candela	NGK CMR7H-10	NGK CMR7H-10
Distanza all'elettrodo, mm	0,9-1,0	0,9-1,0
Carburante, lubrificazione		
Capacità serbatoio carburante, litri	1,0	1,0
Peso		
Peso, escluso carburante, gruppo di taglio e protezione, kg	7,3	7,4
Emissioni di rumore		
(vedere annot. 1)		
Livello potenza acustica, misurato dB(A)	112	112
Livello potenza acustica, garantito L _{WA} dB(A)	118	118
Livelli di rumorosità		
(vedi nota 2)		
Livello di pressione acustica equivalente rispetto all'udito dell'operatore, misurato in base alle norme EN ISO 11806 e ISO 22868, dB(A):		
Equipaggiata con testina portafilo (originale)	100	100
Equipaggiata con lama tagliaerba (originale), 255-3	99	99
Equipaggiata con lama tagliaerba (originale), 255-4	99	99
Equipaggiata con lama per sfrascatura (originale)	-	98
Livelli di vibrazioni		
(vedi nota 3)		
Livelli di vibrazione equivalenti (a _{hv,eq}) all'impugnatura, misurati in base alle norme EN ISO 11806 e ISO 22867, in m/s ²		
Equipaggiata con testina portafilo (originale), sinistra/destra	3.4/4.4	3.4/4.4
Equipaggiata con lama tagliaerba (originale), sinistra/destra, 255-3	3.5/3.4	3.5/3.4
Equipaggiata con lama tagliaerba (originale), sinistra/destra, 255-4	5.2/5.1	5.2/5.1
Equipaggiata con lama per sfrascatura (originale), sinistra/destra	-	4.5/4.2

Nota 1: Emissione di rumore nell'ambiente misurato come potenza acustica (L_{WA}) in base alla direttiva CE 2000/14/CE. Il livello di potenza acustica riportato per la macchina è stato misurato con il gruppo di taglio originale che emette il livello massimo. La differenza tra potenza acustica misurata e garantita è che la potenza acustica garantita comprende anche la dispersione nel risultato di misurazione e le variazioni tra le diverse macchine dello stesso modello come da Direttiva 2000/14/CE.

Nota 2: I dati riportati per il livello di pressione acustica equivalente della macchina hanno una dispersione statistica tipica (deviazione standard) di 1 dB (A).

Nota 3: I dati riportati per il livello di vibrazione equivalente hanno una dispersione statistica tipica (deviazione standard) di 1 m/s².

CARATTERISTICHE TECNICHE

B40 B ELITE, B40 BT ELITE		
Accessori omologati	Tipo	Protezione per gruppo di taglio, Art. no.
Foro centrale delle lame/coltelli Ø 25,4 mm		
Passo albero lama M12		
Lama/coltello tagliaerba	Grass blade 255-4 1" (Ø 255 4 denti)	580 30 50-01
	Grass blade 255-3 (Ø 255 3 denti)	580 30 50-01
Lama per sfrascatura	Lama per sfrascatura 200-22 (ø 200-22 denti)	581 33 84-01
Testina portafilo	P35	580 30 50-01
Coppetta di supporto	Fissa	-

Dichiarazione di conformità CE

(Solo per l'Europa)

La **Husqvarna AB**, SE-561 82 Huskvarna, Svezia, tel +46-36-146500, dichiara con la presente che i decespugliatori **McCULLOCH B40 B ELITE, B40 BT ELITE** a partire dai numeri di serie del 2016 in poi (l'anno viene evidenziato nel marchio di fabbrica ed è seguito da un numero di serie) sono conformi alle disposizioni della DIRETTIVA DEL CONSIGLIO:

- del 17 maggio 2006 "sulle macchine" **2006/42/CE**.
- del 26 febbraio 2014 "sulla compatibilità elettromagnetica" **2014/30/UE**.
- dell'8 maggio 2000 "sull'emissione di rumore nell'ambiente" **2000/14/CE**. Valutazione della conformità eseguita ai sensi dell'Allegato V. Per informazioni relative alle emissioni di rumore, vedi capitolo Dati tecnici.

Sono state applicate le seguenti norme:

EN ISO 12100:2010, CISPR 12:2009, EN ISO 14982:2009, EN ISO 11806-1:2011.

l'RISE SMP Svensk Maskinprovning AB, Box 7035, SE-750 07 Uppsala, Svezia, ha eseguito il controllo-tipo facoltativo per la Husqvarna AB. I certificati portano i numeri:

B40 B ELITE, B40 BT ELITE - SEC/12/2339

Huskvarna 13 febbraio 2018



Per Gustafsson, Responsabile ricerca e sviluppo (Rappresentante autorizzato per Husqvarna AB e responsabile della documentazione tecnica.)

ACLARACIÓN DE LOS SÍMBOLOS

Símbolos

¡ATENCIÓN! Una desbrozadora, quita arbustos o recortadora puede ser una herramienta peligrosa si se utiliza de manera errónea o descuidada, y provocar heridas graves o mortales al usuario o terceros. Es sumamente importante que lea y comprenda el contenido de este manual de instrucciones.

Lea detenidamente el manual de instrucciones y asegúrese de entender su contenido antes de utilizar la máquina.

Utilice siempre:

- Casco protector cuando exista el riesgo de objetos que caen
- Protectores auriculares homologados
- Protección ocular homologada

Velocidad máxima en el eje de salida, rpm

Este producto cumple con la directiva CE vigente.

Cuidado con los objetos lanzados o rebotados.

Durante el trabajo, el usuario de la máquina debe procurar que ninguna persona o animal se acerque a más de 15 metros a la máquina.

Las máquinas equipadas con hojas de sierra u hojas para hierba pueden ser despedidas violentamente hacia un lado cuando la hoja entra en contacto con un objeto fijo. A este efecto se le llama lanzada de hoja. La hoja puede amputar un brazo o una pierna. Mantener siempre las personas y animales a como mínimo 15 metros de distancia de la máquina.

Utilice siempre guantes protectores homologados.



Utilice botas antideslizantes y seguras.



Estrangulador: Ponga el estrangulador en la posición de estrangulamiento.



Bomba de combustible.

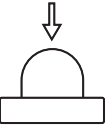

Las emisiones sonoras en el entorno según la directiva de la Comunidad Europea. Las emisiones de la máquina se indican en el capítulo Datos técnicos y en la etiqueta.



Carga de combustible.



Los demás símbolos/etiquetas que aparecen en la máquina corresponden a requisitos de homologación específicos en determinados mercados.

Los controles y/o mantenimiento deben efectuarse con el motor parado, con el botón de parada en la posición STOP.

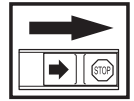

Utilice siempre guantes protectores homologados.



La máquina debe limpiarse regularmente.

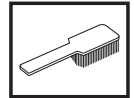

Control visual.



Debe utilizarse protección ocular homologada.



Índice

ACLARACIÓN DE LOS SÍMBOLOS

Símbolos 229

ÍNDICE

Índice 230

Antes de arrancar, observe lo siguiente: 230

INTRODUCCIÓN

Apreciado cliente: 231

¿QUÉ ES QUÉ?

¿Qué es qué en la desbrozadora? 232

INSTRUCCIONES GENERALES DE SEGURIDAD

Importante 233

Equipo de protección personal 233

Equipo de seguridad de la máquina 234

Equipo de corte 237

MONTAJE

Montaje del manillar y la empuñadura de acelerador 240

Montaje de la hoja y del cabezal de corte 240

Montaje de la protección de hoja y hoja de sierra 241

Montaje de la protección para transportes 242

Ajuste del arnés y la desbrozadora 242

MANIPULACION DEL COMBUSTIBLE

Seguridad en el uso del combustible 244

Carburante 244

Repostaje 245

ARRANQUE Y PARADA

Control antes de arrancar 246

Arranque y parada 246

TÉCNICA DE TRABAJO

Instrucciones generales de trabajo 248

MANTENIMIENTO

Carburador 253

Silenciador 253

Sistema refrigerante 254

Filtro de aire 254

Filtro de combustible 254

Engranaje angulado 254

Bujía 255

Programa de mantenimiento 256

DATOS TECNICOS

Datos técnicos 257

Declaración CE de conformidad 258

Antes de arrancar, observe lo siguiente:

Lea detenidamente el manual de instrucciones.



¡ATENCIÓN! La exposición prolongada al ruido puede causar daños crónicos en el oído. Por consiguiente, use siempre protectores auriculares homologados.



¡ATENCIÓN! Bajo ninguna circunstancia debe modificarse la configuración original de la máquina sin autorización del fabricante. Utilizar siempre recambios originales. Las modificaciones y/o la utilización de accesorios no autorizadas pueden ocasionar accidentes graves o incluso la muerte del operador o de terceros.



¡ATENCIÓN! Una desbrozadora, quita arbustos o recortadora puede ser una herramienta peligrosa si se utiliza de manera errónea o descuidada, y provocar heridas graves o mortales al usuario o terceros. Es sumamente importante que lea y comprenda el contenido de este manual de instrucciones.

INTRODUCCIÓN

Apreciado cliente:

Gracias por elegir un producto McCulloch. Desde ahora forma parte de una historia que se inició hace mucho tiempo: McCulloch Corporation empezó a fabricar motores durante la II Guerra Mundial. Cuando McCulloch presentó su primera motosierra ligera de uso individual en 1949, marcó un hito en la historia de las motosierras.

La innovadora línea de motosierras continuó fabricándose durante décadas y el negocio se amplió, primero con los motores de aviones y karts en los años 50, y posteriormente con las motosierras pequeñas en los años 60. Más tarde, en las décadas de los 70 y los 80, las recortadoras y las sopladoras se sumaron a la gama de productos de la firma.

Hoy en día, integrada en el grupo Husqvarna, McCulloch sigue fabricando motores potentes y desarrollando innovaciones técnicas y diseños robustos que han sido nuestro sello durante más de medio siglo. La reducción del consumo de carburante, las emisiones y los niveles de ruido son prioritarios para la empresa, así como la mejora de la seguridad y la sencillez de manejo de nuestros productos.

Esperamos que su producto McCulloch le proporcione plena satisfacción, ya que ha sido diseñado para que dure mucho tiempo. Si sigue las recomendaciones de uso, servicio y mantenimiento de este manual, puede ampliar la vida útil del producto. Si necesita ayuda profesional para la reparación o el mantenimiento, utilice el buscador de servicios técnicos autorizados en www.mcculloch.com.

McCulloch trabaja constantemente para perfeccionar sus productos y se reserva, por lo tanto, el derecho a introducir modificaciones en la construcción y el diseño sin previo aviso.

En www.mcculloch.com, también puede descargarse este manual.

¿QUÉ ES QUÉ?

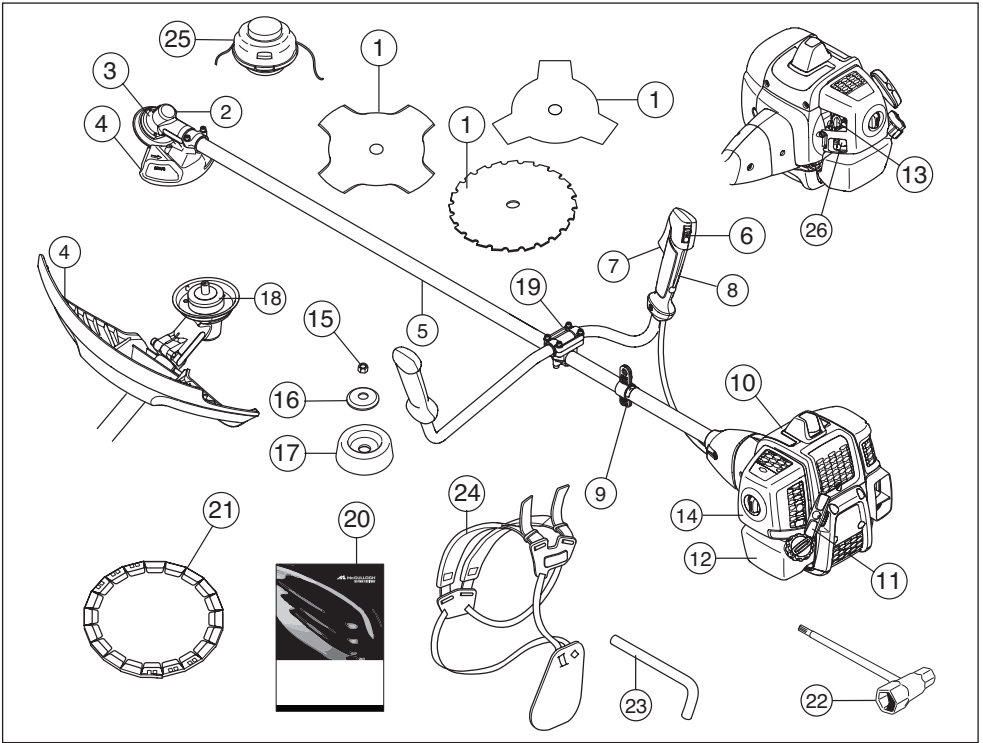

¿Qué es qué en la desbrozadora?

- | | |
|---|--------------------------------|
| 1 Hoja | 14 Cubierta del filtro de aire |
| 2 Recarga de lubricante, engranaje angulado | 15 Contratuercas |
| 3 Engranaje angulado | 16 Brida de apoyo |
| 4 Protección del equipo de corte | 17 Cazoleta de apoyo |
| 5 Tubo | 18 Pieza de arrastre |
| 6 Botón de parada | 19 Sujeción de la empuñadura |
| 7 Acelerador | 20 Manual de instrucciones |
| 8 Fiador del acelerador | 21 Protección para transportes |
| 9 Argolla de suspensión | 22 Llave de la tuerca de hoja |
| 10 Cubierta del cilindro | 23 Pasador de seguridad |
| 11 Empuñadura de arranque | 24 Arnés |
| 12 Depósito de combustible | 25 Cabezal de corte |
| 13 Estrangulador | 26 Bomba de combustible. |

INSTRUCCIONES GENERALES DE SEGURIDAD

Importante

¡IMPORTANTE!

La máquina está destinada únicamente al recorte de hierba, desbroce de hierba y/o desbroce forestal.

Los únicos accesorios que Ud. puede acoplar al motor como fuente propulsora son los equipos de corte que nosotros recomendamos en el capítulo Datos técnicos.

Nunca utilice la máquina si está cansado, si ha ingerido alcohol o si toma medicamentos que puedan afectar la vista, su capacidad de discernimiento o el control del cuerpo.

Utilice el equipo de protección personal. Vea las instrucciones bajo el título "Equipo de protección personal".

No utilice nunca una máquina que haya sido modificada de modo que ya no coincida con la configuración original.

No utilice nunca una máquina defectuosa. Lleve a cabo las comprobaciones de seguridad y siga las instrucciones de mantenimiento y servicio de este manual. Algunas medidas de mantenimiento y servicio deben ser efectuadas por especialistas formados y cualificados. Consulte las instrucciones del apartado Mantenimiento.

Todas las tapas, protecciones y empuñaduras deben estar montadas antes de arrancar la máquina. Comprobar que el sombrerete de la bujía y el cable de encendido están en perfecto estado para evitar el riesgo de sacudida eléctrica.

El usuario de la máquina debe asegurarse de que ninguna persona o animal se acerquen más de 15 metros durante el trabajo. Si varios usuarios trabajan en el mismo lugar, la distancia de seguridad debe equivaler, por lo menos, a dos longitudes de árbol, pero nunca ser menor de 15 metros.

El uso podría estar regulado por los reglamentos nacionales o locales. Observe los reglamentos indicados.

Antes de utilizar la máquina, realice una inspección general. Consulte el programa de mantenimiento.



¡ATENCIÓN! Esta máquina genera un campo electromagnético durante el funcionamiento. Este campo magnético puede, en determinadas circunstancias, interferir con implantes médicos activos o pasivos. Para reducir el riesgo de lesiones graves o letales, las personas que utilizan implantes médicos deben consultar a su médico y al fabricante del implante antes de emplear esta máquina.



¡ATENCIÓN! Si se hace funcionar el motor en un local cerrado o mal ventilado, se corre riesgo de muerte por asfixia o intoxicación con monóxido de carbono.



¡ATENCIÓN! No permita nunca que los niños utilicen la máquina ni permanezcan cerca de ella. Dado que la máquina tiene un contacto de parada con retorno por muelle y puede arrancar con poca velocidad y fuerza en la empuñadura de arranque, incluso niños pequeños pueden, en determinadas circunstancias, lograr la fuerza necesaria para arrancar la máquina. Ello puede comportar riesgo de daños personales graves. Por consiguiente, saque el capuchón de encendido cuando va a dejar la máquina sin vigilar.

Equipo de protección personal

¡IMPORTANTE!

Una desbrozadora, quita arbustos o recortadora puede ser una herramienta peligrosa si se utiliza de manera errónea o descuidada, y provocar heridas graves o mortales al usuario o terceros. Es sumamente importante que lea y comprenda el contenido de este manual de instrucciones.

Para trabajar con la máquina debe utilizarse un equipo de protección personal homologado. El equipo de protección personal no elimina el riesgo de lesiones, pero reduce su efecto en caso de accidente. Pida a su distribuidor que le asesore en la elección del equipo.



¡ATENCIÓN! Cuando use protección auditiva preste siempre atención a las señales o llamados de advertencia. Sáquese siempre la protección auditiva inmediatamente después de parar el motor.

CASCO

Casco protector cuando exista el riesgo de objetos que caen



PROTECCIÓN AUDITIVA

Se debe utilizar protección auditiva con suficiente capacidad de reducción sonora.



INSTRUCCIONES GENERALES DE SEGURIDAD

PROTECCIÓN OCULAR

Se debe utilizar siempre protección ocular homologada. Si se utiliza visor, deben utilizarse también gafas protectoras homologadas. Por gafas protectoras homologadas se entienden las que cumplen con la norma ANSI Z87.1 para EE.UU. o EN 166 para países de la UE.



GUANTES

Se deben utilizar guantes cuando sea necesario, por ejemplo al montar el equipo de corte.



BOTAS

Use botas con puntera de acero y suela antideslizante.



VESTIMENTA

Use ropas de material resistente a los desgarros y no demasiado amplias para evitar que se enganchen en ramas, etc. Use siempre pantalones largos gruesos. No trabaje con joyas, pantalones cortos, sandalias ni los pies descalzos. No lleve el cabello suelto por debajo de los hombros.

PRIMEROS AUXILIOS

Tenga siempre a mano el equipo de primeros auxilios.



Equipo de seguridad de la máquina

En este capítulo se describen los componentes de seguridad de la máquina, su función y el modo de efectuar el control y el mantenimiento para garantizar un funcionamiento óptimo. En cuanto a la ubicación de estos componentes en su máquina, vea el capítulo Qué es qué.

La vida útil de la máquina puede acortarse y el riesgo de accidentes puede aumentar si el mantenimiento de la máquina no se hace de forma adecuada y si los trabajos de servicio y/o reparación no se efectúan de forma profesional. Para más información, consulte con el taller de servicio oficial más cercano.

¡IMPORTANTE! Todos los trabajos de servicio y reparación de la máquina requieren una formación especial. Esto es especialmente importante para el equipo de seguridad de la máquina. Si la máquina no pasa alguno de los controles indicados a continuación, acuda a su taller de servicio local. La compra de alguno de nuestros productos le garantiza que puede recibir un mantenimiento y servicio profesional. Si no ha adquirido la máquina en una de nuestras tiendas especializadas con servicio, solicite información sobre el taller de servicio más cercano.



¡ATENCIÓN! Nunca utilice una máquina que tenga un equipo de seguridad defectuoso. Efectúe el control y mantenimiento del equipo de seguridad de la máquina como se describió en este capítulo. Si su máquina no pasa todos los controles, entréguela a un taller de servicio para su reparación.

Fiador del acelerador

El fiador del acelerador está diseñado para impedir la activación involuntaria del acelerador. Cuando se oprime el fiador (A) en el mango (= cuando se agarra el mango), se desacopla el acelerador (B). Cuando se suelta el mango, el acelerador y el fiador vuelven a sus posiciones originales. Ambas funciones se efectúan con sistemas independientes de muelles de retorno. Con esta posición, el acelerador queda automáticamente bloqueado en ralentí.

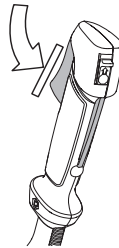

Compruebe que el acelerador esté bloqueado en la posición de ralentí cuando el fiador está en su posición inicial.

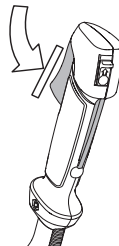

INSTRUCCIONES GENERALES DE SEGURIDAD

Apriete el fiador del acelerador y compruebe que vuelva a su posición de partida al soltarlo.

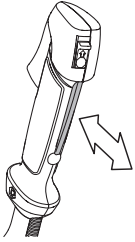

Compruebe que el acelerador y el fiador se muevan con facilidad y que funcionen sus muelles de retorno.

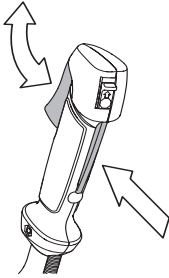

Consulte las instrucciones bajo el título Arranque. Ponga en marcha la máquina y acelere al máximo. Suelte el acelerador y controle que el equipo de corte se detenga y permanezca inmóvil. Si el equipo de corte gira con el acelerador en ralentí, se debe controlar la regulación del carburador para ralentí. Consulte las instrucciones bajo el título Mantenimiento.

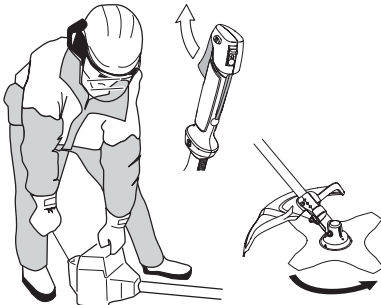

Botón de parada

El botón de parada se utiliza para parar el motor.

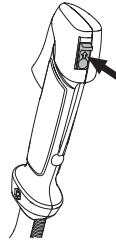

Arranque el motor y compruebe que se pare cuando se mueve el botón de parada a la posición de parada.

Protección del equipo de corte

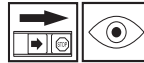

Esta protección tiene por fin evitar que el usuario reciba el impacto de objetos desprendidos. La protección evita también que el usuario entre en contacto con el equipo de corte.

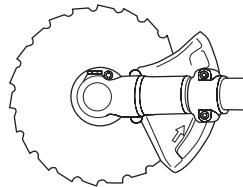
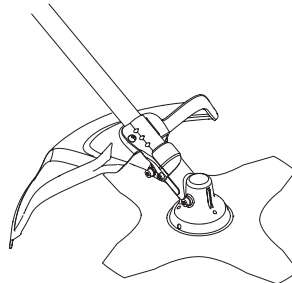

Controle que la protección no esté dañada y que no tenga grietas. Cambie la protección si ha estado expuesta a golpes o si tiene grietas.

Utilice siempre la protección recomendada para cada equipo de corte en particular. Consulte el capítulo Datos técnicos.

INSTRUCCIONES GENERALES DE SEGURIDAD



¡ATENCIÓN! Bajo ninguna circunstancia se puede utilizar un equipo de corte sin haber montado antes la protección recomendada. Consultar el capítulo Datos técnicos. Si se monta una protección incorrecta o defectuosa, esto puede causar daños personales graves.

Sistema amortiguador de vibraciones



Su máquina incorpora un sistema amortiguador diseñado para reducir al máximo posible las vibraciones y optimizar la comodidad de uso.

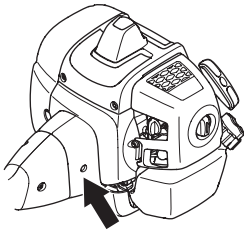

El uso de un hilo mal enrollado o de un equipo de corte romo o incorrecto (para más información sobre el tipo incorrecto o mal afilado, consulte las instrucciones bajo el título Afilado de la hoja) aumenta el nivel de vibraciones.

El sistema amortiguador de vibraciones de la máquina reduce la transmisión de vibraciones entre la parte del motor/equipo de corte y la parte de los mangos de la máquina.

Controle que los amortiguadores de vibraciones estén enteros y bien sujetos. Póngase en contacto con su distribuidor de McCULLOCH para sustituir el sistema amortiguador de vibraciones. Visite www.mcculloch.com.



¡ATENCIÓN! La sobreexposición a las vibraciones puede producir lesiones vasculares o nerviosas en personas que padecen de trastornos circulatorios. Si advierte síntomas que puedan relacionarse con la sobreexposición a las vibraciones, consulte a un médico. Ejemplos de estos síntomas son entumecimiento, falta de sensibilidad, "hormigueo", "puntadas", dolor, pérdida o reducción de la fuerza normal, cambios en el color o la superficie de la piel. Generalmente, estos síntomas se presentan en los dedos, las manos y las muñecas. El riesgo puede ser mayor a bajas temperaturas.

Desprendimiento de emergencia

En la parte delantera hay un desprendimiento de emergencia de fácil acceso como medida de seguridad para el caso en que el motor se incendie u otra situación en que sea necesario liberarse de la máquina y el arnés. Consulte las instrucciones bajo el título Regulación del arnés y la desbrozadora.

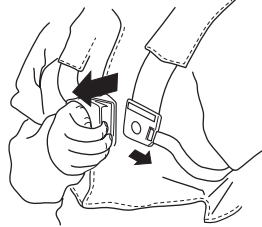

Controle que las correas del arnés están correctamente colocadas. Cuando el arnés y la máquina están regulados, controle que funcione el desprendimiento de emergencia del arnés.

Silenciador



El silenciador está diseñado para reducir al máximo posible el nivel sonoro y para apartar los gases de escape del usuario.

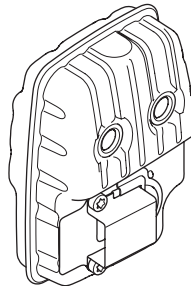

En países con clima cálido y seco, puede ser grande el riesgo de incendio. Por eso, hemos equipado a ciertos

INSTRUCCIONES GENERALES DE SEGURIDAD

silenciadores con cortafuegos. Controle si el silenciador de su máquina lo tiene.

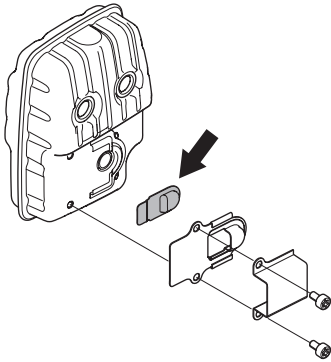

Si el silenciador de su máquina lleva rejilla apagachispas, límpiela a intervalos regulares. La obturación de la rejilla produce el sobrecalentamiento del motor, con el riesgo consiguiente de averías graves.

Para el silenciador, es sumamente importante seguir las instrucciones de control, mantenimiento y servicio. Compruebe regularmente que el silenciador esté firmemente montado en la máquina. Nunca utilice una máquina que tenga un silenciador defectuoso.

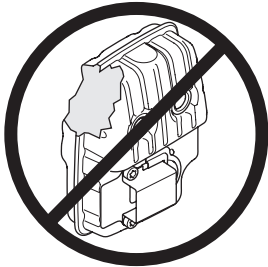

¡ATENCIÓN! En el interior del silenciador hay sustancias químicas que pueden ser cancerígenas. Evitar el contacto con estas sustancias si se daña el silenciador.



¡ATENCIÓN! Recuerde que: Los gases de escape del motor están calientes y pueden contener chispas que pueden provocar incendio. Por esa razón, ¡nunca arranque la máquina en interiores o cerca de material inflamable!

Contratuercas



Para fijar determinados equipos de corte se utiliza una contratuercas.

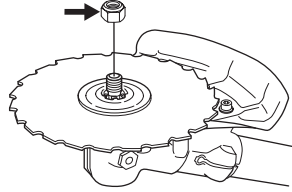

Para el montaje, apriete la tuerca girándola en sentido contrario al sentido de rotación del equipo de corte. Para el desmontaje, afloje la tuerca girándola en el sentido de rotación del equipo de corte. (NOTA: La tuerca tiene rosca a izquierdas.) Al apretar y aflojar la tuerca de la hoja de sierra, se corre el riesgo de lastimarse con los dientes de la hoja de sierra. Por lo tanto, cerciódese de tener la mano al amparo de la protección de la hoja cuando realice ese tipo de trabajo. Utilice siempre una llave tubular con un mango lo suficientemente largo. La flecha en la figura muestra en que zona debe trabajar la llave tubular al aflojar o apretar la tuerca.



Apriete la tuerca con la llave para tuerca de la hoja.

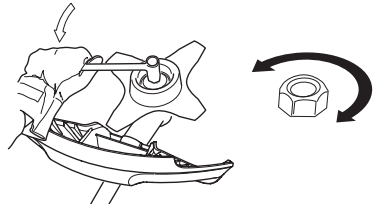

Equipo de corte

Este capítulo describe cómo Ud., con un mantenimiento correcto y utilizando el equipo de corte adecuado, podrá:

- Reducir la propensión a las reculadas de la máquina.
- Obtener un resultado de corte óptimo.
- Aumentar la duración del equipo de corte.

INSTRUCCIONES GENERALES DE SEGURIDAD

¡IMPORTANTE!

¡Utilice sólo el equipo de corte con la protección recomendada por nosotros! Consulte el capítulo Datos Técnicos.

Lea las instrucciones del equipo de corte para montar correctamente el hilo y elegir el diámetro de hilo correcto.

¡Mantenga los dientes de corte de la hoja afilados y en buen estado! Siga nuestras recomendaciones. Lea también las instrucciones en el envase de la hoja.

¡Mantenga los dientes correctamente triscados! Siga nuestras instrucciones y utilice el calibrador de limado recomendado.



¡ATENCIÓN! Pare siempre el motor antes de trabajar con alguna parte del equipo de corte. Éste continúa girando incluso después de haber soltado el acelerador. Controle que el equipo de corte se haya detenido completamente y desconecte el cable de la bujía antes de comenzar a trabajar.



¡ATENCIÓN! Un equipo de corte defectuoso o una hoja mal afilada aumentan el riesgo de reculadas.

Equipo de corte

La hoja de sierra está destinada a cortar vegetación leñosa.

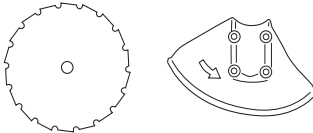

La hoja y la cuchilla para hierba están destinadas a desbrozar hierba más gruesa.

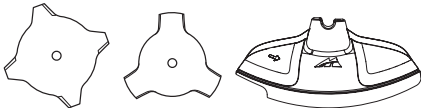

El cabezal de corte está destinado a recortar la hierba.

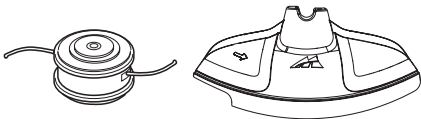

Reglas básicas



¡Utilice sólo el equipo de corte con la protección recomendada por nosotros! Consulte el capítulo Datos Técnicos.



¡Mantenga los dientes de corte de la hoja afilados y en buen estado! Siga nuestras instrucciones y utilice el calibrador de limado recomendado. Una hoja mal afilada o dañada aumenta el peligro de accidentes.

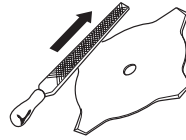

¡Mantenga adecuadamente triscada la hoja de sierra! Siga nuestras instrucciones y utilice la herramienta triscadora recomendada. Una hoja de sierra mal triscada aumenta el riesgo de atascos y reculada, y de que se produzcan daños en la hoja de sierra.

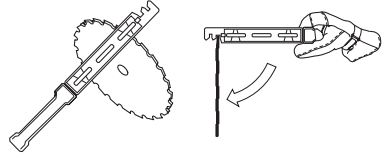

Revise el equipo de corte para ver si está dañado o agrietado. Un equipo de corte dañado debe ser siempre reemplazado.

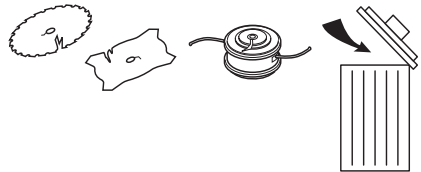

Afilado de la cuchilla y la hoja para hierba



- Para afilar correctamente el equipo de corte, lea las instrucciones en el envase. La hoja y la cuchilla se afilan con una lima plana de picadura sencilla.

INSTRUCCIONES GENERALES DE SEGURIDAD

- Lime todos los dientes por igual para conservar el equilibrio.

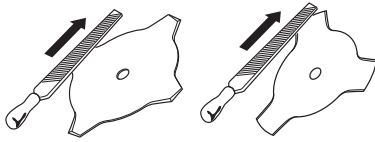

¡ATENCIÓN! Cambie siempre la hoja si la misma está doblada, torcida, agrietada, quebrada o dañada de algún otro modo. No trate nunca de enderezar una hoja torcida para volver a utilizarla. Utilice únicamente hojas originales del tipo recomendado.

Afilado de la hoja de sierra



- Para afilar correctamente el equipo de corte, lea las instrucciones en el envase.

Una hoja correctamente afilada es un requisito para realizar un trabajo efectivo y evitar un desgaste innecesario de la hoja y la desbrozadora.



- Cerciórese de que la hoja esté bien apoyada al afilarla. Utilice una lima redonda de 5,5 mm y un mango para lima.

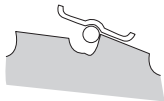

- El ángulo de afilado debe ser de 15°. Diente por medio se lima hacia la derecha y diente por medio, hacia la izquierda. Si la hoja se ha chocado mucho con piedras, puede ser que en ciertos casos excepcionales sea necesario ajustar la parte superior de los dientes con una lima plana. Esto debe realizarse antes del limado con la lima redonda. El

limado de la parte superior debe realizarse por igual en todos los dientes.

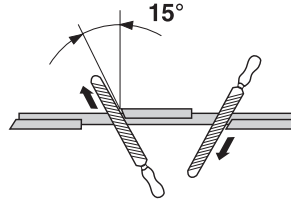

Ajuste el triscado. Debe ser de 1 mm.

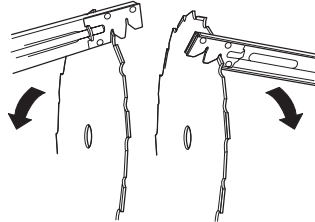

Cabezal de corte

¡IMPORTANTE!

Observe siempre que el hilo de corte esté arrollado en forma firme y uniforme al rodillo, de lo contrario la máquina producirá vibraciones perjudiciales para la salud.

- Utilice únicamente los cabezales e hilos de corte recomendados. Han sido probados por el fabricante para un tamaño de motor especial. Esto es particularmente importante cuando se utiliza un cabezal de corte totalmente automático. Utilice únicamente el equipo de corte recomendado. Consulte el capítulo Datos Técnicos.



- En general, una máquina pequeña requiere un cabezal pequeño y viceversa. Esto se debe a que, al cortar con hilo, el motor debe lanzarlo radialmente hacia afuera desde el cabezal de corte y vencer la resistencia de la hierba que se va a cortar.
- El largo del hilo también es importante. Un hilo más largo requiere mayor potencia del motor que uno corto, con el mismo diámetro del hilo.
- Controle que el cuchillo que hay en la protección de la recortadora esté intacto. Se utiliza para cortar el hilo en el largo correcto.
- Para prolongar la vida útil del hilo, se puede poner en remojo un par de días. De esta manera el hilo se refuerza y dura más.

MONTAJE

Montaje del manillar y la empuñadura de acelerador



- Coloque la empuñadura en la sujeción para la empuñadura del eje y ajústela con cuatro tornillos.

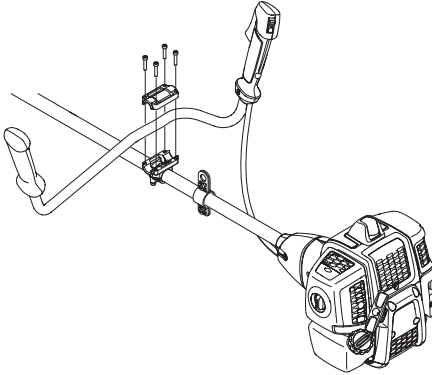

- Coloque la carcasa protectora como se indica en el diagrama.

Montaje de la hoja y del cabezal de corte



¡ATENCIÓN!

Al montar el equipo de corte es sumamente importante que la guía de la pieza de arrastre/brida de apoyo quede bien colocada en el orificio central del equipo de corte. Un equipo de corte mal montado puede causar daños personales graves y/o mortales.

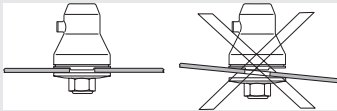

¡ATENCIÓN! Bajo ninguna circunstancia se puede utilizar un equipo de corte sin haber montado antes la protección recomendada. Consultar el capítulo Datos técnicos. Si se monta una protección incorrecta o defectuosa, esto puede causar daños personales graves.

¡IMPORTANTE! Para poder utilizar la hoja de sierra o de hierba, la máquina debe tener colocados el manillar, la protección de hoja y el arnés correctos.

Montaje de la protección de hoja, hoja de hierba y cuchilla de hierba



- La protección de la hoja/protección combinada (A) se engancha en la sujeción del tubo y se fija con un tornillo (L). Utilice la protección de hoja recomendada. Vea el capítulo Datos técnicos.

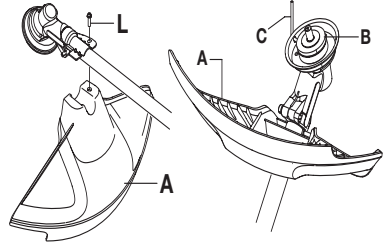

- Coloque la pieza de arrastre (B) en el eje de salida.
- Gire el eje de la hoja hasta que uno de los orificios de la pieza de arrastre coincida con un orificio de la caja de engranajes.
- Introduzca el pasador de seguridad (C) en el orificio para bloquear el eje.
- Coloque la cuchilla (D), la brida de apoyo (E) y la cazoleta de apoyo (F) en el eje de salida.
- Monte la tuerca (G). La tuerca debe apretarse con un par de 35-50 Nm (3,5-5 kpm). Utilice la llave tubular del juego de herramientas. Tome el mango de la llave lo más cerca posible de la protección de la hoja. La tuerca se aprieta girando la llave en sentido contrario a la rotación (NOTA: rosca izquierda).

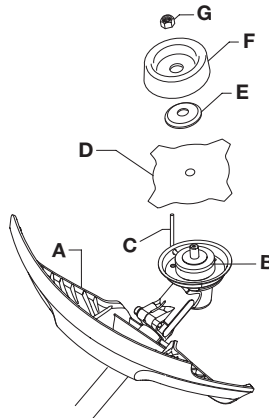

MONTAJE

Montaje de la protección de la recortadora y el cabezal de corte



- Montar la protección de la recortadora (A) para trabajar con el cabezal de corte.

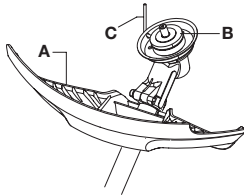
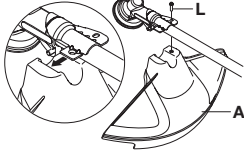

- La protección de la recortadora/protección combinada se engancha en la sujeción del tubo y se fija con un tornillo (L).
- Coloque la pieza de arrastre (B) en el eje de salida.

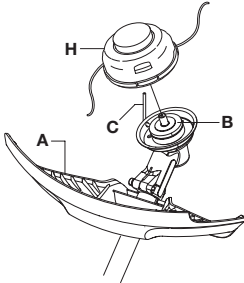

- Gire el eje de la hoja hasta que uno de los orificios de la pieza de arrastre coincida con un orificio de la caja de engranajes.
- Introduzca el pasador de seguridad (C) en el orificio para bloquear el eje.

- Apriete un tornillos en el cabezal de corte / las cuchillas de plástico (H) en el sentido contrario a las agujas del reloj.

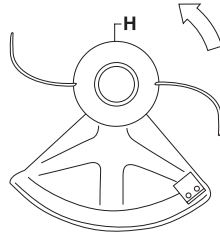

- El desmontaje se realiza en el orden inverso.

Montaje de la protección de hoja y hoja de sierra

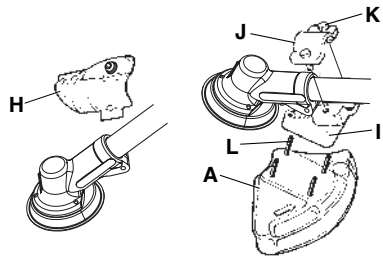

- Retire la placa de sujeción (H). Monte el adaptador (I) y la mordaza (J) con los dos tornillos (K), como indica la figura. La protección de la hoja (A) va sujeta al adaptador con 4 tornillos (L), como indica la figura.

¡NOTA! Utilice siempre la protección recomendada para cada equipo de corte en particular. Consulte el capítulo Datos técnicos.

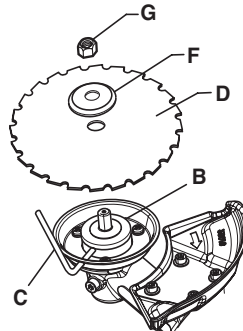

- Coloque la pieza de arrastre (B) en el eje de salida.

MONTAJE

- Gire el eje de la hoja hasta que uno de los orificios de la pieza de arrastre coincida con un orificio de la caja de engranajes.
- Introduzca el pasador de seguridad (C) en el orificio para bloquear el eje.
- Coloque la hoja (D) y la brida de apoyo (F) en el eje de salida.
- Monte la tuerca (G). La tuerca debe apretarse con un par de 35-50 Nm (3,5-5 kpm). Utilice la llave tubular del juego de herramientas. Tome el mango de la llave lo más cerca posible de la protección de la hoja. La tuerca se aprieta girando la llave en sentido contrario a la rotación (NOTA: rosca izquierda).

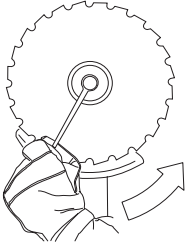

- Al apretar y aflojar la tuerca de la hoja de sierra, se corre el riesgo de lastimarse con los dientes de la hoja de sierra. Por lo tanto, cerciéndose de tener la mano al amparo de la protección de la hoja cuando realice ese tipo de trabajo. Utilice siempre una llave tubular con un mango lo suficientemente largo. La flecha en la figura muestra en que zona debe trabajar la llave tubular al aflojar o apretar la tuerca.

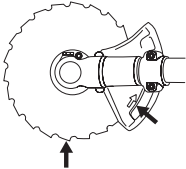

Montaje de la protección para transportes



Acople la cubierta para el transporte a la cuchilla según se indica.

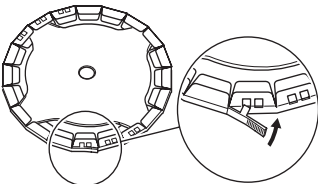

Ajuste del arnés y la desbrozadora



¡ATENCIÓN! Al trabajar con una desbrozadora, ésta siempre debe engancharse en el arnés. De lo contrario, Ud. no puede maniobrar la desbrozadora de manera segura y esto puede ocasionarle daños a Ud. o a terceros. No utilice nunca un arnés con el desprendimiento de emergencia dañado.

Desprendimiento de emergencia

En la parte delantera hay un desprendimiento de emergencia de fácil acceso. Utilícelo si el motor se incendia o en otra situación de emergencia en que tenga que desprenderse rápidamente del arnés y la máquina.

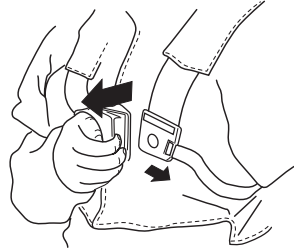

Distribución pareja de la carga sobre los hombros

Un arnés y una máquina correctamente ajustados facilitan considerablemente el trabajo. Regule el arnés para obtener una postura de trabajo óptima. Regule las correas laterales para que el peso se distribuya sobre los hombros de forma pareja.



MONTAJE

Altura correcta

Ajuste la correa de los hombros de manera que el equipo de corte quede paralelo al suelo.



Equilibrio correcto

Deje que el equipo de corte descansa ligeramente en el suelo. Mueva el cáncamo de suspensión para lograr un buen equilibrio de la desbrozadora.



MANIPULACION DEL COMBUSTIBLE

Seguridad en el uso del combustible

Nunca arranque la máquina:

- 1 Si derramó combustible sobre la máquina. Seque cualquier residuo y espere a que se evaporen los restos de combustible.
- 2 Si se salpicó el cuerpo o las ropas, cambie de ropas. Lave las partes del cuerpo que han entrado en contacto con el combustible. Use agua y jabón.
- 3 Si hay fugas de combustible en la máquina. Compruebe regularmente si hay fugas en la tapa del depósito o en los conductos de combustible.

Transporte y almacenamiento

- Almacene y transporte la máquina y el combustible de manera que eventuales fugas o vapores no puedan entrar en contacto con chispas o llamas, por ejemplo, máquinas eléctricas, motores eléctricos, contactos eléctricos/interruptores de corriente o calderas.
- Para almacenar y transportar combustible se deben utilizar recipientes diseñados y homologados para tal efecto.
- Si la máquina se va a almacenar por un período largo, se debe vaciar el depósito de combustible. Pregunte en la estación de servicio más cercana qué hacer con el combustible sobrante.
- Antes del almacenaje prolongado, limpie bien la máquina y haga el servicio completo.
- La protección para transportes del equipo de corte siempre debe estar montada durante el transporte o almacenamiento de la máquina.
- Asegure la máquina durante el transporte.
- Para evitar el arranque imprevisto del motor, se debe quitar siempre el capuchón de encendido para el almacenaje prolongado de la máquina, si se va a dejar la máquina sin vigilar y para efectuar todas las medidas de servicio previstas.



¡ATENCIÓN! Sea cuidadoso al manejar el combustible. Piense en los riesgos de incendio, explosión e intoxicación respiratoria.

Carburante

¡NOTA! La máquina tiene un motor de dos tiempos, por lo que debe utilizarse siempre una mezcla de gasolina con aceite para motores de dos tiempos. Para obtener una mezcla con las proporciones correctas, debe medirse con precisión la cantidad de aceite que se mezclará. En la mezcla de pequeñas cantidades de combustible, los errores más insignificantes en la medición del aceite influyen considerablemente en las proporciones de la mezcla.



¡ATENCIÓN! El combustible y los vapores de combustible son muy inflamables y pueden causar daños graves por inhalación y contacto con la piel. Por consiguiente, al manipular combustible proceda con cuidado y procure que haya buena ventilación.

Gasolina



¡NOTA! Use siempre gasolina de buena calidad mezclada con aceite de como mínimo 90 octanos (RON). Si su máquina está equipada con catalizador (vea el capítulo Datos técnicos), debe usarse siempre gasolina sin plomo de buena calidad mezclada con aceite. La gasolina con plomo avería el catalizador.

Si hay disponible gasolina menos nociva para el medio ambiente, denominada gasolina de alquilato, se debe usar este tipo de gasolina.



Puede utilizar combustible con mezcla de etanol E10 (mezcla máxima de etanol del 10 %). El uso de mezclas de etanol de mayor concentración que E10 originará un mal funcionamiento que puede causar daños en el motor.

- El octanaje mínimo recomendado es 90 (RON). Si se hace funcionar el motor con gasolina de octanaje inferior a 90, puede producirse clavazón. Esto aumenta la temperatura del motor, con el consiguiente riesgo de averías.
- Para trabajar durante mucho tiempo en altas revoluciones se recomienda el uso de gasolina con más octanos.

Aceite para motores de dos tiempos

- Para un resultado y prestaciones óptimos, utilice aceite para motores de dos tiempos Universal, Universal powered by McCULLOCH, especialmente fabricado para motores de dos tiempos refrigerados por aire.
- No utilice nunca aceite para motores de dos tiempos fuera borda refrigerados por agua (llamado outboard oil), con designación TCW.
- No utilice nunca aceite para motores de cuatro tiempos.
- Un aceite de calidad deficiente o una mezcla de aceite/combustible demasiado rica puede perjudicar el funcionamiento del catalizador y reducir su vida útil.
- Mezcla

1:50 (2%) con aceite para motores de dos tiempos Universal, Universal powered by McCULLOCH.

MANIPULACION DEL COMBUSTIBLE

1:33 (3 %) con otros aceites para motores de dos tiempos refrigerados por aire y clasificados para JASO FB/ISO EGB.

Gasolina, litros	Aceite para motores de dos tiempos, litros	
	2% (1:50)	3% (1:33)
5	0,10	0,15
10	0,20	0,30
15	0,30	0,45
20	0,40	0,60

Mezcla

- Siempre haga la mezcla de gasolina y aceite en un recipiente limpio, homologado para gasolina.
- Primero, ponga la mitad de la gasolina que se va a mezclar. Luego, añada todo el aceite y agite la mezcla. A continuación, añada el resto de la gasolina.
- Agite bien la mezcla de combustible antes de ponerla en el depósito de combustible de la máquina.

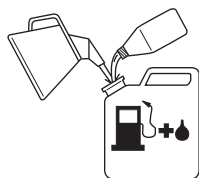

- No mezcle más combustible que el necesario para utilizar un mes como máximo.
- Si no se ha utilizado la máquina por un tiempo prolongado, vacíe el depósito de combustible y límpielo.

Repostaje



¡ATENCIÓN! Las siguientes medidas preventivas reducen el riesgo de incendio:

Mezcle y vierta el combustible en el exterior, en un lugar libre de chispas y llamas.

No fume ni ponga objetos calientes cerca del combustible.

No haga nunca el repostaje con el motor en marcha.

Apague el motor y deje que se enfríe unos minutos antes de repostar.

Para repostar, abra despacio la tapa del depósito de combustible para evacuar lentamente la eventual sobrepresión.

Después de repostar, apriete bien la tapa del depósito de combustible.

Antes de arrancar, aparte siempre la máquina del lugar y de la fuente de repostaje.

- Utilice un recipiente de combustible con protección antirebose.
- Si derramó combustible sobre la máquina. Seque cualquier residuo y espere a que se evaporen los restos de combustible.
- Limpie alrededor de la tapa del depósito. Los residuos en el depósito ocasionan problemas de funcionamiento.
- Asegúrese de que el combustible esté bien mezclado sacudiendo el recipiente antes de llenar el depósito.

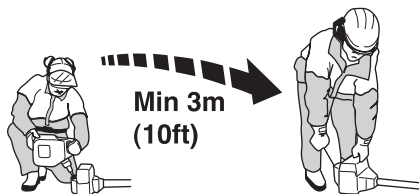

ARRANQUE Y PARADA

Control antes de arrancar



- Controle que la hoja no tenga grietas en la base de los dientes ni en el orificio central. El motivo más común de la aparición de grietas es que durante el limado se han formado esquinas agudas en la base de los dientes, o la hoja se utilizó con dientes desafilados. Cambie la hoja si descubre grietas.

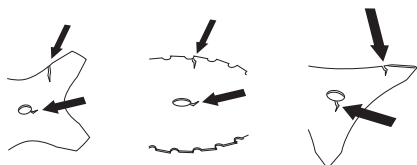

- Controle que la brida de apoyo no tenga grietas debido a fatiga del material o por estar demasiado apretada. Cambie la brida de apoyo si encuentra grietas.

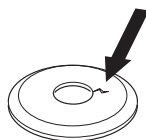

- Controle que la contratuerca no haya perdido la fuerza de bloqueo. El bloqueo de la tuerca debe tener un par de por lo menos 1,5 Nm. El par de apriete de la contratuerca debe ser de 35-50 Nm.



- Controle que la protección de la hoja no esté dañada ni presente grietas. Cambie la protección de la hoja si ha recibido golpes o está agrietada.

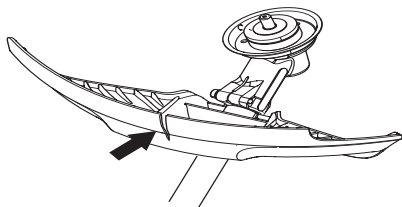

- Controle que el cabezal de corte y la protección de la recortadora no estén dañados ni presenten grietas.

Cambie el cabezal o la protección de la recortadora si han recibido golpes o están agrietados.

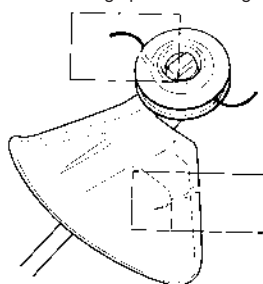

- Nunca utilice la máquina sin la protección o con una protección defectuosa.
- Todas las cubiertas deben estar correctamente montadas y en buenas condiciones antes de arrancar la máquina.

Arranque y parada



¡ATENCIÓN! Antes de arrancar la máquina debe montarse la cubierta del embrague completa con el tubo, de lo contrario el embrague puede zafar y provocar daños personales.

Antes de arrancar, aparte siempre la máquina del lugar y de la fuente de repostaje. Coloque la máquina sobre una base firme. Controle que el equipo de corte no pueda atascarse en algún objeto.

Asegúrese de que no haya personas desautorizadas en la zona de trabajo, de lo contrario se corre el riesgo de ocasionar graves daños personales. La distancia de seguridad es de 15 metros.

Arranque



Encendido: Coloque el mando de detención en posición de arranque.

ARRANQUE Y PARADA

Estrangulador:

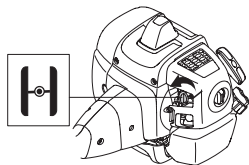

Ponga el estrangulador en la posición de estrangulamiento.

Bomba de combustible:

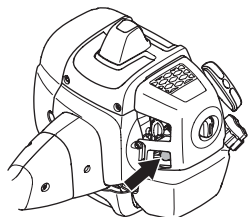

Presione varias veces la burbuja de goma de la bomba de combustible hasta que comience a llenarse de combustible. No es necesario llenarla totalmente.



¡ATENCIÓN! Cuando el motor es arrancado con el estrangulador en la posición activada o de aceleración de arranque, el equipo de corte comienza a girar inmediatamente.

Presione el cuerpo de la máquina contra el suelo con la mano izquierda (ATENCIÓN: ¡No con el pie!). Agarre la empuñadura de arranque y tire despacio de la cuerda con la mano derecha, hasta sentir una resistencia (los dientes de arranque engranan), y después tire rápido y con fuerza. **Nunca enrosque el cordón de arranque alrededor de la mano.**

Al encender el motor, reponga inmediatamente el estrangulador a su posición inicial y repita el intento hasta que el motor arranque. Cuando el motor arranca, acelere rápidamente al máximo y la aceleración de arranque se desconecta automáticamente.

¡NOTA! No extraiga el cordón de arranque al máximo, y no suelte la empuñadura de arranque si ha extraído todo el cordón. Ello puede ocasionar averías en la máquina.



¡NOTA! No poner ninguna parte del cuerpo en la superficie marcada. El contacto puede causar quemaduras en la piel o sacudidas eléctricas si el excitador de ignición es defectuoso. Utilice siempre guantes protectores. No emplee nunca una máquina con un excitador de ignición defectuoso.

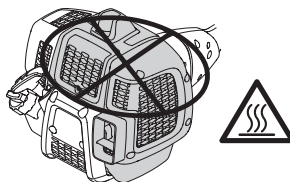

Parada



Para parar el motor, desconecte el encendido.

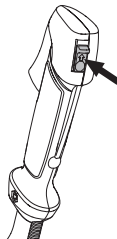

¡NOTA! Para parar el motor, desconecte el encendido.

TÉCNICA DE TRABAJO

Instrucciones generales de trabajo

¡IMPORTANTE!

Esta sección trata reglas de seguridad fundamentales para el trabajo con la desbrozadora y la recortadora.

Cuando se vea en una situación insegura para continuar el trabajo, debe consultar a un experto. Póngase en contacto con su distribuidor o taller de servicio.

Evite todo uso para el cual no se sienta suficientemente calificado.

Antes del uso, Ud. debe haber entendido la diferencia entre desbroce forestal, desbroce de hierba y recorte de hierba.

Reglas básicas de seguridad



- 1 Observe el entorno para:
 - Comprobar que no hayan personas, animales, etc., que puedan influir en su control de la máquina.
 - Para evitar que personas, animales, etc. entren en contacto con el equipo de corte u objetos lanzados por el equipo de corte.
 - ¡NOTA! No use nunca una máquina si no tiene posibilidad de pedir auxilio si se produce un accidente.
- 2 Inspeccione la zona de trabajo. Quite todos los materiales sueltos como piedras, cristales rotos, clavos, alambres, cordones, etcétera, que puedan ser lanzados o enredarse en el equipo de corte.
- 3 No trabaje en condiciones atmosféricas desfavorables como niebla, lluvia intensa, tempestad, frío intenso, etc. El trabajo con mal tiempo es fatigoso y puede crear circunstancias peligrosas, como terreno resbaladizo, cambio imprevisto de la dirección de derribo de los árboles, etc.
- 4 Compruebe que pueda caminar y mantenerse de pie con seguridad. Vea si hay eventuales impedimentos para desplazamientos imprevistos (raíces, piedras,

ramas, fosos, zanjas, etc.). Proceda con sumo cuidado al trabajar en terreno inclinado.



- 5 Sea sumamente cuidadoso al cortar en árboles en tensión. Un árbol en tensión puede, tanto antes como después de terminar de cortar, volver a su posición normal. Si Ud. o el corte están mal ubicados, el árbol puede golpearlo a Ud. o a la máquina y hacerle perder el control. Las dos situaciones pueden ocasionar daños personales graves.

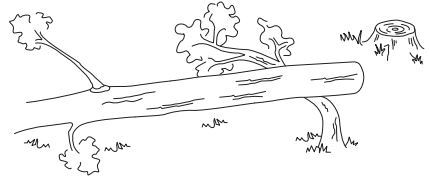

- 6 Manténgase bien parado y con buen equilibrio. No se estire demasiado. Mantenga una posición correcta y el equilibrio en todo momento.
- 7 Conecte la máquina al anillo de suspensión del arnés. Utilice siempre ambas manos para sujetar la máquina. Mantenga la máquina en el lado derecho del cuerpo. Mantenga todas las partes del cuerpo lejos de las superficies calientes. Mantenga todas las partes del cuerpo lejos del equipo de corte giratorio.



- 8 Mantenga el equipo de corte por debajo de la cintura.
- 9 Si va a trasladarse de un lugar a otro, apague primero el motor. Para desplazamientos largos y al transportar el equipo, se debe utilizar la protección para transportes.

TÉCNICA DE TRABAJO

10 No apoye nunca la máquina con el motor en marcha sin tenerla bajo control.

Principios básicos del desbroce

- Utilice siempre el equipo correcto.
- Utilice siempre un equipo bien adaptado.
- Siga las instrucciones de seguridad.
- Organice bien el trabajo.
- Siempre haga girar la hoja a máxima velocidad al iniciar el corte.
- Utilice siempre hojas bien afiladas.
- Evite el impacto con las piedras.
- Controle el sentido de derribo (aproveche el viento).



¡ATENCIÓN! Ni el usuario de la máquina ni ninguna otra persona debe intentar quitar la vegetación cortada cuando el motor o el equipo de corte aún están girando, dado que esto comporta riesgo de daños graves.

Pare el motor y el equipo de corte antes de quitar la vegetación que se ha enrollado en el eje de la hoja, porque de lo contrario pueden producirse daños. Durante el uso y poco después, el engranaje angulado puede estar caliente. El contacto con el mismo puede ocasionar quemaduras.



¡ATENCIÓN! Advertencia de objetos lanzados. Utilice siempre gafas protectoras homologadas. No se incline nunca sobre la protección del equipo de corte. Hay riesgo de lanzamiento de piedras, suciedad, etcétera, contra los ojos; causando ceguera o daños graves.

Mantenga alejados a los terceros. Los niños, animales, curiosos y ayudantes deben mantenerse fuera de la zona de seguridad de 15 metros. Pare la máquina inmediatamente si alguien se acerca. Nunca gire con la máquina si no ha verificado antes que la zona de seguridad atrás de Ud. está vacía.



¡ATENCIÓN! A veces, se atascan ramas o hierba entre la protección y el equipo de corte. Antes de retirarlos, pare siempre el motor.

Métodos de trabajo



¡ATENCIÓN! Las máquinas equipadas con hojas de sierra u hojas para hierba pueden ser despedidas violentamente hacia un lado cuando la hoja entra en contacto con un objeto fijo. A este efecto se le llama lanzada de hoja. Una lanzada de hoja puede tener violencia suficiente para lanzar la máquina y/o el operador en cualquier dirección, e incluso hacer perder el control de la máquina. La lanzada de hoja se puede producir inadvertidamente si la máquina toca un obstáculo, se para o se adhiere. La lanzada de hoja tiene mayores probabilidades de ocurrir en zonas en las que es difícil ver el material que se corta.

Evite cortar con la zona de corte de la hoja entre las 12 y 3 horas. Por la velocidad de rotación de la hoja pueden producirse reculadas justo en esta zona de corte de la hoja, cuando se intenta cortar troncos más gruesos.

- Antes de comenzar a desbrozar, controle la zona de desbroce, las características del terreno, la pendiente, si hay piedras, pozos, etc.
- Comience luego en el extremo más fácil del sector, para obtener una buena abertura del desbroce.
- Trabaje sistemáticamente de adelante hacia atrás, a través del sector, y cubriendo en cada barrido unos 4-5 metros. De esta manera, se aprovecha todo el alcance de la máquina hacia los dos lados y el operario trabaja más fácilmente y con más variación.

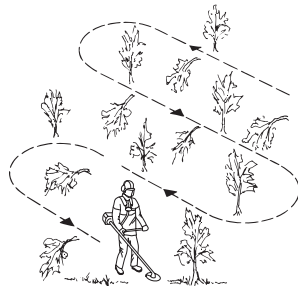

- El trayecto de avance debe ser de aproximadamente 75 metros de largo. Vaya moviendo el depósito de combustible a medida que avanza.
- En terrenos escarpados, el trayecto de avance debe ser perpendicular a la pendiente. Es mucho más fácil desplazarse por una pendiente de lado que subirla y bajarla.
- El trayecto de avance debe planificarse para no tener que cruzar zanjas u otros obstáculos del terreno. Adapte también el trayecto de avance a las

TÉCNICA DE TRABAJO

condiciones actuales del viento, de manera que los troncos desbrozados caigan en la zona ya desbrozada del terreno.

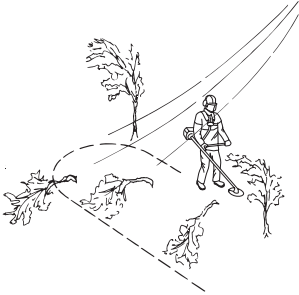

de rotación de la hoja lleve la base del árbol hacia la izquierda.

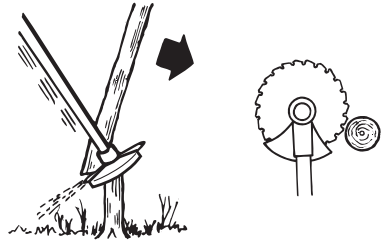

- Para derribar el árbol hacia delante, la base del árbol debe llevarse hacia atrás. Lleve la hoja hacia atrás con un movimiento rápido y firme.

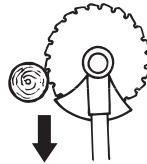

- Los troncos más gruesos deben talarse desde dos lados. Evalúe primero la dirección de derribo del tronco. Corte primero del lado de derribo. Corte luego desde el otro lado hasta que el árbol caiga. La presión de avance debe adecuarse de acuerdo al grosor del tronco y a la dureza de la madera. Los troncos más delgados requieren un avance más fuerte, mientras que los más gruesos requieren un avance más suave.

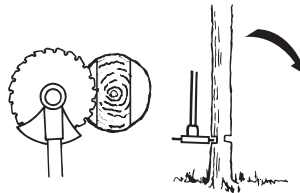
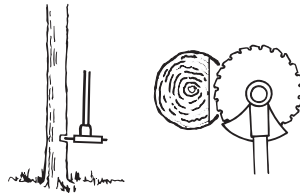

- Si los troncos están muy juntos, adecúe su velocidad de trabajo a la mayor densidad.
- Si la hoja se atasca en un tronco, nunca tire de la máquina para liberarla. Si lo hace, la hoja, el engranaje angulado, el tubo o el manillar pueden estropearse. Suelte los mangos, sujete el tubo con las dos manos y tire despacio hasta liberar la máquina.

Desbroce forestal con hoja de sierra



- Al cortar troncos más gruesos, aumenta el riesgo de reculadas. Evite por lo tanto aplicar la zona de corte de la hoja entre las 12 y 3 horas.

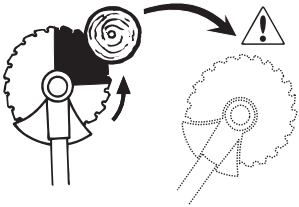

- Para derribar hacia la izquierda, la base del árbol debe llevarse hacia la derecha. Inclíne la hoja y llévela inclinada con un movimiento firme hacia abajo y hacia la derecha. Al mismo tiempo, presione el tronco con la protección de la hoja. Corte con el sector de la hoja entre las 3 y 5 horas. Acelere al máximo antes de aplicar la hoja.

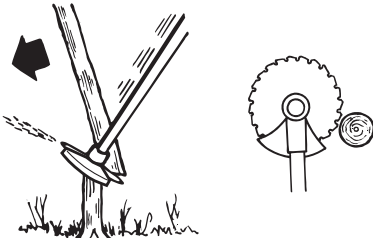

- Para derribar hacia la derecha, la base del árbol debe llevarse hacia la izquierda. Inclíne la hoja y llévela inclinada hacia arriba y hacia la derecha. Aplíquela con el sector entre las 3 y 5 horas para que el sentido

TÉCNICA DE TRABAJO

Desbroce de arbustos con hoja de sierra



- Los troncos delgados y la maleza cortan segándolos. Trabaje con movimientos de siega pendulares hacia los costados.
- Trate de cortar varios troncos en el mismo movimiento de siega.
- En concentraciones de hojas muy tupidas, desbroce primero los alrededores. Empiece cortando tocones altos en el exterior de las concentraciones de hojas para evitar que la máquina se atasque. Después, corte los tocones a la altura deseada. A continuación, trate de entrar con la hoja y segar desde el centro de la concentración de hojas. Si aún es dificultoso, corte los tocones más altos y deje que los troncos caigan. Así, se reduce el riesgo de que la hoja se atasque.

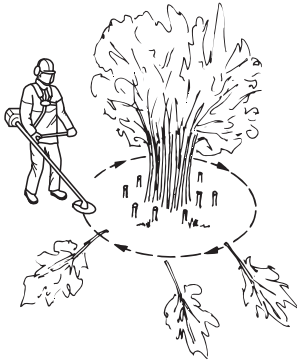

Desbroce de hierba con hoja para hierba



- Las hojas y cuchillas para hierba no deben utilizarse para tallos leñosos.
- Para todo tipo de hierba alta o gruesa se utiliza la hoja para hierba.
- Corte la hierba con un movimiento de barrido pendular, donde el movimiento de derecha a izquierda es el de desbroce y el de izquierda a derecha, el de retorno. Haga trabajar a la parte izquierda de la hoja (entre las 8 y las 12).

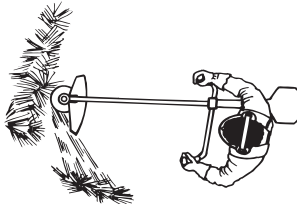

- Si al desbrozar la hierba la hoja es inclinada a poco hacia la izquierda, la hierba se acumula en una hilera que es más fácil de juntar posteriormente, por ejemplo al rastrillar.
- Trate de trabajar siguiendo un ritmo. Párese firmemente con las piernas abiertas. Avance después del movimiento de retorno y párese nuevamente con firmeza.
- Deje que la cazoleta de apoyo toque ligeramente el suelo. Su función es evitar que la hoja corte en el suelo.
- Para evitar que la vegetación cortada se enrolle en la hoja, haga lo siguiente:
 - 1 Trabaje siempre a máxima velocidad.
 - 2 Durante el movimiento de retorno, evite barrer sobre lo que acaba de cortar.
- Pare el motor, afloje el arnés y apoye la máquina en el suelo antes de recoger la vegetación cortada.

Recorte de hierba con el cabezal de corte



Recorte

- Mantenga el cabezal de corte justo por encima del suelo, en posición inclinada. Es la punta del hilo la que realiza el trabajo. Deje que el hilo trabaje con su propio ritmo. Nunca lo presione contra la vegetación que quiere segar.

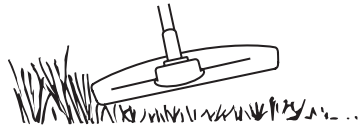

- El hilo corta con facilidad la hierba y las malas hierbas que hay contra paredes, cercas, árboles y arriates, pero también puede dañar la corteza delicada de árboles y arbustos, y postes de cercas.
- Disminuya el peligro de daños en las plantas acortando el hilo a 10-12 cm y disminuyendo las revoluciones del motor.

TÉCNICA DE TRABAJO

Raspado

- La técnica de raspado corta toda la vegetación no deseada. Mantenga el cabezal de corte justo por encima del suelo, en posición inclinada. Deje que la punta del hilo golpee el suelo alrededor de árboles, columnas, estatuas, etc. ATENCIÓN: Esta técnica aumenta el desgaste del hilo.

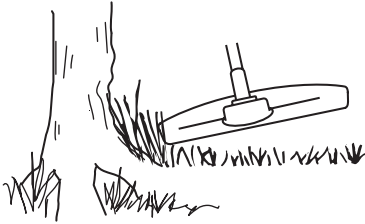

- El hilo se desgasta más rápido y se debe alimentar más seguido al trabajar contra piedras, ladrillos, hormigón, cercas de metal, etc. que al estar en contacto con árboles y cercas de madera.
- Al recortar y raspar debe utilizar una velocidad un poco menor que la aceleración máxima (80%) para que el hilo dure más y el cabezal de corte se desgaste menos.

Corte

- La recortadora es ideal para cortar en lugares que son difícilmente accesibles para un cortacésped común. Al cortar, mantenga el hilo paralelo al suelo. Evite presionar el cabezal de corte contra el suelo para no dañar el césped ni el equipo.

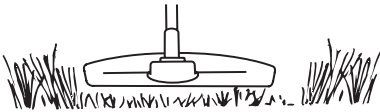

- Durante el corte normal evite que el cabezal de corte esté en contacto continuo con el suelo. Un contacto continuo de este tipo puede causar daños y desgaste en el cabezal de corte.

Barrido

- El efecto ventilador del hilo giratorio puede utilizarse para una limpieza rápida y sencilla. Mantenga el hilo paralelo y por encima de la superficie a barrer y mueva la máquina de un lado a otro.

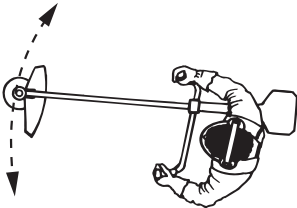

- Al cortar y barrer debe utilizar la aceleración máxima para obtener un buen resultado.

MANTENIMIENTO

Carburador

Regulación de la marcha en ralentí (T)

Controle que el filtro de aire esté limpio. Cuando la marcha en ralentí está correctamente regulada, el equipo de corte no debe rotar. Si es necesario ajustar, cierre (sentido horario) el tornillo T con el motor en marcha hasta que el equipo de corte comience a girar. Abra (sentido antihorario) el tornillo hasta que el equipo de corte se detenga. Se ha logrado el régimen correcto de marcha en ralentí cuando la marcha del motor sea uniforme en todas las posiciones, con un amplio margen hasta el régimen en que el equipo de corte comienza a girar.

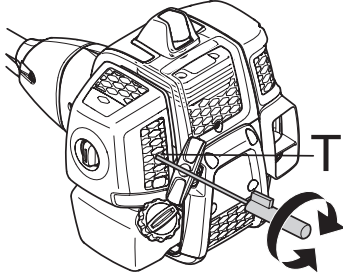

Régimen recomendado en ralentí: Vea el capítulo Datos técnicos.



¡ATENCIÓN! Si no puede regular el régimen en ralentí para que el equipo de corte deje de girar, consulte a su distribuidor/taller de servicio. No utilice la máquina hasta que no esté correctamente regulada o reparada.

Silenciador



¡NOTA! Algunos silenciadores tienen catalizador. Consulte el capítulo Datos técnicos para ver si su máquina tiene catalizador.

El silenciador está diseñado para amortiguar el ruido y para apartar del usuario los gases de escape. Los gases de escape están calientes y pueden contener chispas

que pueden ocasionar incendios si se dirigen los gases a materiales secos e inflamables.

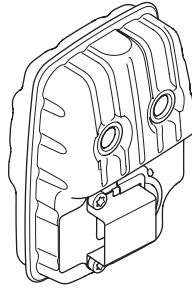

Algunos silenciadores incorporan una rejilla apagachispas. Si el silenciador de su máquina lleva rejilla apagachispas, límpiela cada semana. Lo mejor es utilizar un cepillo de acero.

En silenciadores sin catalizador, el apagachispas se debe limpiar y cambiar una vez por semana, si es necesario. En silenciadores con catalizador, se debe controlar el apagachispas y limpiarlo, si es necesario, una vez por mes. **Si el apagachispas presenta daños, se debe cambiar el apagachispas.**

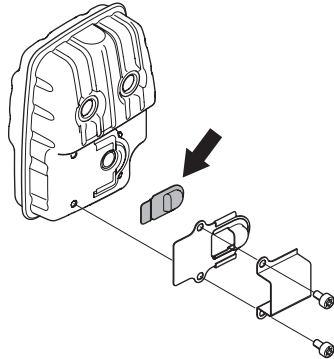

Si el apagachispas se obstruye con frecuencia, esto puede ser señal de que el catalizador no funciona correctamente. Consulte a su distribuidor para un control. Si el apagachispas se obstruye, la máquina se recalienta y se dañan el cilindro y el pistón.

¡NOTA! No utilice nunca la máquina con un silenciador en mal estado.



¡ATENCIÓN! El silenciador con catalizador se calienta mucho durante el uso y permanece caliente aún luego de apagado el motor. Lo mismo rige para la marcha en ralentí. Su contacto puede quemar la piel. ¡Tenga en cuenta el peligro de incendio!

Sistema refrigerante



Para lograr una temperatura de funcionamiento lo más baja posible, la máquina incorpora un sistema refrigerante.

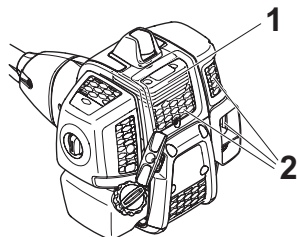

El sistema refrigerante está compuesto por:

- 1 Aletas de enfriamiento en el cilindro.
- 2 Entrada de aire.

Limpie el sistema refrigerante con un cepillo una vez por semana (en condiciones difíciles, con mayor frecuencia). Un sistema refrigerante sucio u obturado produce sobrecalentamiento de la máquina, con las consiguientes averías del cilindro y el pistón.

Filtro de aire



El filtro de aire debe limpiarse regularmente de polvo y suciedad para evitar:

- Fallos del carburador
- Problemas de arranque
- Reducción de la potencia
- Desgaste innecesario de las piezas del motor.
- Un consumo de combustible excesivo.

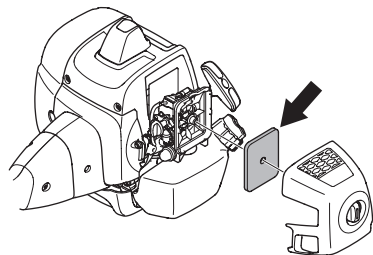

Limpie el filtro cada 25 horas de funcionamiento o más seguido si trabaja en un entorno muy polvoriento.

Limpieza del filtro de aire

Desmonte la cubierta del filtro de aire y retire el filtro. Límpielo con aire comprimido.

Un filtro utilizado durante mucho tiempo no puede limpiarse del todo. Por tanto, hay que cambiarlo a intervalos regulares. **Un filtro de aire averiado debe cambiarse.**

Filtro de combustible

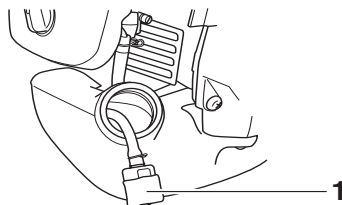

- 1 Filtro de combustible

Cuando el motor se quede sin suministro de combustible, compruebe la tapa y el filtro del combustible para verificar si están obstruidos.

Engranaje angulado



El engranaje angulado se entrega de fábrica con la cantidad adecuada de grasa. No obstante, antes de empezar a utilizar la máquina, verifique que el engranaje esté lleno con grasa hasta las 3/4 partes. Use grasa especial de HUSQVARNA.

Generalmente, el lubricante en el cuerpo del engranaje no requiere cambiarse excepto cuando se realizan reparaciones.

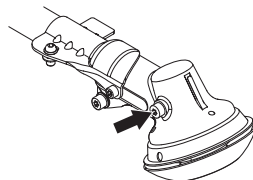

Bujía



Los factores siguientes afectan al estado de la bujía:

- Carburador mal regulado.
- Mezcla de aceite inadecuada en el combustible (demasiado aceite o aceite inadecuado).
- Filtro de aire sucio.

Estos factores producen revestimientos en los electrodos de la bujía que pueden ocasionar perturbaciones del funcionamiento y dificultades de arranque.

Si la potencia de la máquina es demasiado baja, si es difícil arrancar la máquina o si el ralentí es irregular: revise primero la bujía antes de tomar otras medidas. Si la bujía está muy sucia, límpiela y compruebe que la separación de los electrodos sea de 0,9-1,0 mm. La bujía debe cambiarse aproximadamente después de un mes de funcionamiento o más a menudo si es necesario.

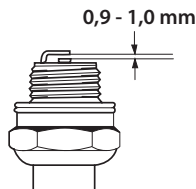

¡NOTA! ¡Utilice siempre el tipo de bujía recomendado! Una bujía incorrecta puede arruinar el pistón y el cilindro. Asegúrese de que la bujía tenga supresión de perturbaciones radioeléctricas.

MANTENIMIENTO

Programa de mantenimiento

A continuación incluimos una lista con los puntos de mantenimiento a efectuar en la máquina. La mayoría de los puntos se describen en el capítulo "Mantenimiento". El usuario sólo puede efectuar los trabajos de mantenimiento y servicio descritos en este manual. Los trabajos de mayor envergadura debe efectuarlos un taller de servicio oficial.

Mantenimiento	Mantenimient o diario	Mantenimient o semanal	Mantenimient o mensual
Limpie la parte exterior de la máquina.	X		
Controle que el arnés no esté dañado.	X		
Controle que los casquillos aislantes de las vibraciones no estén dañados.	X		
Compruebe que la empuñadura y el manillar estén intactos y bien fijos.	X		
Controle que el mando de detención funcione.	X		
Controle que el equipo de corte no gire en ralentí.	X		
Limpie el filtro de aire. Cámbielo si es necesario.	X		
Controle que la protección no esté dañada y que no tenga grietas. Cambie la protección si ha estado expuesta a golpes o si tiene grietas.	X		
Controle que la hoja esté correctamente centrada, tenga buen filo y no presente grietas. Una hoja descentrada provoca vibraciones que pueden dañar la máquina.	X		
Controle que el cabezal de corte no esté dañado ni tenga grietas. Cambie el cabezal de corte si es necesario.	X		
Compruebe que la tuerca de seguridad del equipo de corte está adecuadamente apretada.	X		
Controle que la protección para transportes de la hoja esté en buen estado y que se pueda fijar correctamente.	X		
Compruebe que los tornillos y las tuercas estén apretados.	X		
Controle que no haya fugas de combustible del motor, del depósito o de los conductos de combustible.	X		
Controle el mecanismo de arranque y la cuerda del mismo.		X	
Limpie la bujía por fuera. Quítela y controle la distancia entre los electrodos. Ajuste la distancia a 0,9-1,0 mm o cambie la bujía. Controle que la bujía tenga supresión de perturbaciones radioeléctricas.		X	
Limpie el exterior del carburador y la zona alrededor del mismo.		X	
Controle que el engranaje angulado tenga grasa hasta las 3/4 partes. Si es necesario llene con grasa especial.		X	
Compruebe que el filtro de combustible no está sucio y que la manguera de combustible no tiene grietas ni otros defectos. Cambie el componente que sea necesario.			X
Revise todos los cables y conexiones.			X
Cambie la bujía. Controle que la bujía tenga supresión de perturbaciones radioeléctricas.			X

DATOS TECNICOS

Datos técnicos

Datos técnicos	B40 B ELITE	B40 BT ELITE
Motor		
Cilindrada, cm ³	40,1	40,1
Diámetro del cilindro, mm	40,5	40,5
Carrera, mm	31,1	31,1
Régimen de ralentí, r.p.m.	3000	3000
Régimen máximo de embalamiento recomendado, r.p.m.	12000	12000
Velocidad en el eje de salida, rpm	8220	8220
Potencia máxima del motor según ISO 8893, kW/ r.p.m.	1,5/9000	1,5/9000
Sistema de encendido		
Bujía	NGK CMR7H-10	NGK CMR7H-10
Distancia de electrodos, mm	0,9-1,0	0,9-1,0
Sistema de combustible y lubricación		
Capacidad del depósito de gasolina, litros	1,0	1,0
Peso		
Peso sin combustible, equipo de corte y protección, kg	7,3	7,4
Emisiones de ruido		
(ver la nota 1)		
Nivel de potencia acústica medido dB(A)	112	112
Nivel de potencia acústica garantizado L _{WA} dB(A)	118	118
Niveles acústicos		
(vea la nota 2)		
Nivel de presión sonora equivalente en la oreja del usuario, medido según EN ISO 11806 e ISO 22868, dB(A):		
Equipada con cabezal de corte (original).	100	100
Equipada con hoja para hierba (original), 255-3	99	99
Equipada con hoja para hierba (original), 255-4	99	99
Equipada con hoja de sierra (original).	-	98
Niveles de vibraciones		
(vea la nota 3)		
Niveles de vibración equivalentes (a _{hV, eq}) en las empuñaduras, medidos según la norma EN ISO 11806 e ISO 22867, m/s ² .		
Equipada con cabezal de corte (original), izquierda / derecha.	3.4/4.4	3.4/4.4
Equipada con hoja para hierba (original), izquierda / derecha, 255-3	3.5/3.4	3.5/3.4
Equipada con hoja para hierba (original), izquierda / derecha, 255-4	5.2/5.1	5.2/5.1
Equipada con hoja de sierra (original), izquierda / derecha.	-	4.5/4.2

Nota 1: Emisiones sonoras en el entorno medidas como potencia acústica (L_{WA}) según la directiva CE 2000/14/CE. El nivel referido de potencia sonora de la máquina se ha medido con el equipo de corte original que produce el nivel más elevado. La diferencia entre la potencia sonora garantizada y medida es que la potencia sonora garantizada también incluye la dispersión en el resultado de la medición y las variaciones entre diferentes máquinas del mismo modelo, según la Directiva 2000/14/CE.

Nota 2: Los datos referidos del nivel de presión sonora equivalente de la máquina tienen una dispersión estadística habitual (desviación típica) de 1 dB (A).

Nota 3: Los datos referidos del nivel de vibración equivalente poseen una dispersión estadística habitual (desviación típica) de 1 m/s².

DATOS TECNICOS

B40 B ELITE, B40 BT ELITE		
Accesorios homologados	Tipo	Protección para el equipo de corte, Art. nº.
Orificio central en hojas/cuchillas Ø 25,4 mm		
Rosca para eje de hoja M12		
Hoja para hierba/cuchilla para hierba	Grass blade 255-4 1" (Ø 255 4 dientes)	580 30 50-01
	Grass blade 255-3 (Ø 255 3 dientes)	580 30 50-01
Hoja de sierra	Hoja de sierra 200-22 (ø 200-22 dientes)	581 33 84-01
Cabezal de corte	P35	580 30 50-01
Cazoleta de apoyo	Fija	-

Declaración CE de conformidad

(Rige sólo para Europa)

Nosotros, **Husqvarna AB**, SE-561 82 Huskvarna, Suecia, tel. +46-36-146500, declaramos que las desbrozadoras **McCULLOCH B40 B ELITE, B40 BT ELITE** a partir del número de serie del año 2016 en adelante (el año se indica claramente en la placa de identificación, seguido del número de serie), cumplen con las siguientes disposiciones de la DIRECTIVA DEL CONSEJO:

- **2006/42/CE** «relativa a máquinas» del 17 de mayo de 2006.
- **2014/30/UE**, "referente a compatibilidad electromagnética", del 26 de febrero de 2014.
- **2000/14/CE**, "sobre emisiones sonoras en el entorno" del 8 de mayo de 2000. Declaración de conformidad efectuada según el anexo V. Para más información sobre las emisiones sonoras, consulte el capítulo Datos técnicos.

Se han aplicado las siguientes normas:

EN ISO 12100:2010, CISPR 12:2009, EN ISO 14982:2009, EN ISO 11806-1:2011.

RISE SMP, Svensk Maskinprovning AB, Box 7035, SE-750 07 Uppsala, Suecia, ha efectuado el examen de tipo voluntario para Husqvarna AB. Los certificados tienen el número:

B40 B ELITE, B40 BT ELITE - SEC/12/2339

Huskvarna, 13 de febrero de 2018



Per Gustafsson, Jefe de Desarrollo (Presentante autorizado de Husqvarna AB y responsable de la documentación técnica.)

SYMBOLERKLÄRUNG

Symbole

WARNUNG! Falsch oder nachlässig angewendete Freischneider, Motorsensen oder Trimmer sind gefährliche Geräte, die schwere Verletzungen oder tödliche Unfälle von Anwendern oder anderen Personen verursachen können. Es ist sehr wichtig, dass Sie den Inhalt dieser Bedienungsanweisung lesen und verstehen.



Lesen Sie die Bedienungsanweisung sorgfältig durch und machen Sie sich mit dem Inhalt vertraut, bevor Sie das Gerät benutzen.



Benutzen Sie immer:

- Schutzhelm in Bereichen, in denen Gefahr für von oben herabfallende Gegenstände besteht
- Einen zugelassenen Gehörschutz
- Zugelassener Augenschutz



Max. Drehzahl der Abtriebswelle, U/min



Dieses Produkt stimmt mit den geltenden CE-Richtlinien überein.



Warnung vor hochgeschleuderten und abprallenden Gegenständen.



Der Anwender des Geräts hat darauf zu achten, dass während der Arbeit keine Menschen oder Tiere näher als 15 m herankommen.



Maschinen mit Säge- oder Grasklingen können heftig zur Seite geschleudert werden, wenn die Klinge auf einen festen Gegenstand trifft. Dies wird als Klingestoß bezeichnet. Die Klinge kann Arme oder Beine durchtrennen. Menschen oder Tiere müssen sich stets mindestens 15 m von der Maschine entfernt aufhalten.



Stets zugelassene Schutzhandschuhe tragen.



Rutschfeste und stabile Stiefel tragen.



Choke: Den Chokehebel in Choke-Lage führen.



Kraftstoffpumpe.

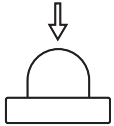

Umweltbelastende Geräuschemissionen gemäß der Richtlinie der Europäischen Gemeinschaft. Die Emission des Gerätes ist im Kapitel Technische Daten und auf dem Geräteschild angegeben.



Tanken.



Sonstige Symbole/Aufkleber am Gerät beziehen sich auf spezielle Zertifizierungsanforderungen, die in bestimmten Ländern gelten.

Eine Kontrolle und/oder Wartung ist bei abgestelltem Motor vorzunehmen, wenn der Stoppschalter in Stellung STOP steht.

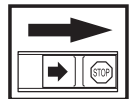

Stets zugelassene Schutzhandschuhe tragen.

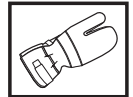

Regelmäßige Reinigung ist notwendig.

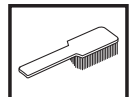

Visuelle Kontrolle.



Ein zugelassener Augenschutz muss getragen werden.



INHALT

Inhalt

SYMBOLERKLÄRUNG

Symbole 259

INHALT

Inhalt 260

Vor dem Start ist Folgendes zu beachten: 260

EINLEITUNG

Sehr geehrter Kunde! 261

WAS IST WAS?

Was ist was am Freischneider? 262

ALLGEMEINE SICHERHEITSVORSCHRIFTEN

Wichtig 263

Persönliche Schutzausrüstung 263

Sicherheitsausrüstung des Gerätes 264

Schneidausrüstung 267

MONTAGE

Montage von Lenkung und Gasgriff 270

Montage von Klinge und Trimmerkopf 270

Montage von Klingenschutz und Sägeklinge 271

Montage des Transportschutzes 272

Anpassung von Tragegurt und Freischneider 272

UMGANG MIT KRAFTSTOFF

Sicherer Umgang mit Kraftstoff 274

Kraftstoff 274

Tanken 275

STARTEN UND STOPPEN

Kontrolle vor dem Start 276

Starten und stoppen 276

ARBEITSTECHNIK

Allgemeine Arbeitsvorschriften 278

WARTUNG

Vergaser 283

Schalldämpfer 283

Kühlsystem 284

Luftfilter 284

Kraftstofffilter 284

Winkelgetriebe 284

Zündkerze 285

Wartungsschema 286

TECHNISCHE DATEN

Technische Daten 287

EG-Konformitätserklärung 288

Vor dem Start ist Folgendes zu beachten:

Die Bedienungsanweisung sorgfältig durchlesen.



WARNUNG! Eine längerfristige Beschallung mit Lärm kann zu bleibenden Gehörschäden führen. Daher stets einen zugelassenen Gehörschutz tragen.



WARNUNG! Unter keinen Umständen darf die ursprüngliche Konstruktion des Gerätes ohne Genehmigung des Herstellers geändert werden. Es ist immer Originalzubehör zu verwenden. Unzulässige Änderungen und/oder unzulässiges Zubehör können zu schweren oder sogar tödlichen Verletzungen des Anwenders oder anderer Personen führen.



WARNUNG! Falsch oder nachlässig angewendete Freischneider, Motorsensen oder Trimmer sind gefährliche Geräte, die schwere Verletzungen oder tödliche Unfälle von Anwendern oder anderen Personen verursachen können. Es ist sehr wichtig, dass Sie den Inhalt dieser Bedienungsanweisung lesen und verstehen.

EINLEITUNG

Sehr geehrter Kunde!

Vielen Dank, dass Sie sich für ein Produkt von McCulloch entschieden haben. Sie sind damit Teil einer langen Erfolgsgeschichte, denn die McCulloch Corporation begann bereits während des 2. Weltkriegs mit der Herstellung von Triebwerken. 1949 brachte McCulloch die erste leichte, von nur einer Person zu bedienende Kettensäge auf den Markt – eine Revolution in der Holzbearbeitung.

Im Laufe der Jahrzehnte wurden immer mehr innovative Kettensägen entwickelt, und der Geschäftsbetrieb wurde erweitert: zunächst um Flugtriebwerke und Gokartmotoren in den 1950er Jahren, und dann um Mini-Kettensägen in den 1960ern. In den 1970ern und 1980ern kamen dann schließlich noch Trimmer und Laubblasgeräte hinzu.

Heute setzen wir von McCulloch als Teil der Husqvarna Gruppe die Tradition leistungsstarker Motoren, technischer Innovationen und ausgeklügelter Designs fort, die seit mehr als einem halben Jahrhundert unser Markenzeichen sind. Höchste Priorität haben für uns ein geringerer Kraftstoffverbrauch, weniger Lärm und niedrigere Emissionen sowie auch größere Sicherheit und Benutzerfreundlichkeit.

Wir hoffen, dass Sie mit Ihrem McCulloch-Produkt zufrieden sein werden, denn es soll Sie lange begleiten. Seine Lebensdauer kann noch verlängert werden, indem Sie alle Anweisungen des Benutzerhandbuchs bezüglich des Gebrauchs und der Wartung und Instandhaltung befolgen. Wenn Sie professionelle Hilfe bei Reparatur oder Wartung benötigen, verwenden Sie bitte die Servicepartnersuche unter www.mcculloch.com.

Die McCulloch arbeitet ständig an der Weiterentwicklung ihrer Produkte und behält sich daher das Recht auf Änderungen ohne vorherige Ankündigung, z. B. von Form und Aussehen, vor.

Dieses Handbuch kann auch unter www.mcculloch.com heruntergeladen werden.

WAS IST WAS?

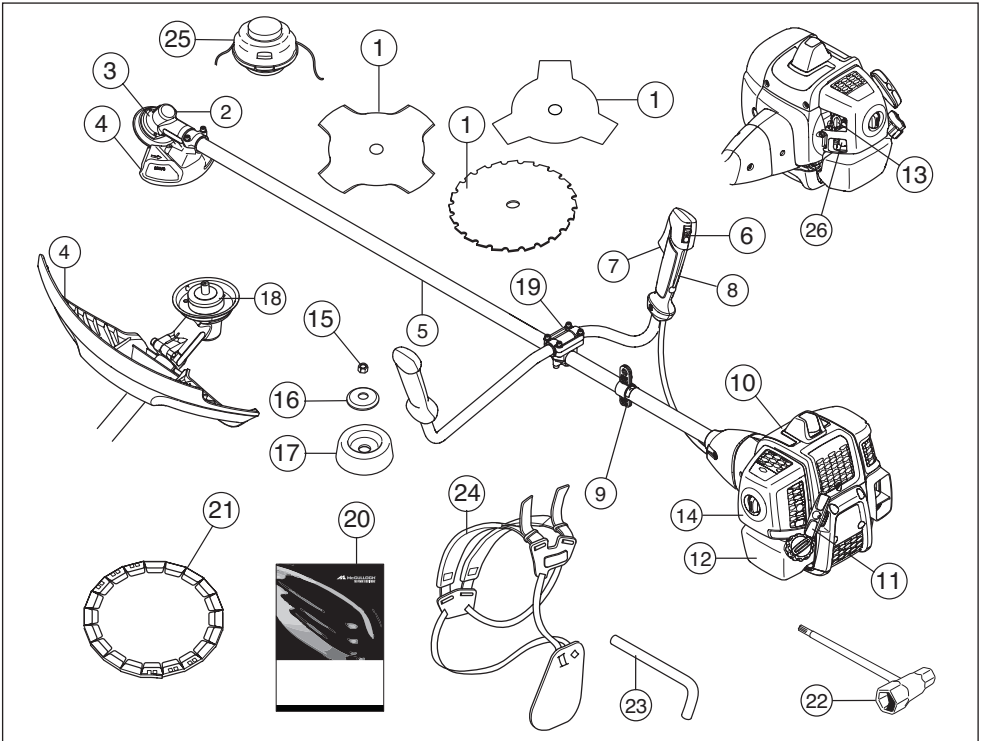

Was ist was am Freischneider?

- | | |
|--|------------------------------------|
| 1 Klinge | 14 Luftfiltergehäuse |
| 2 Einfüllöffnung für Schmiermittel, winkelgetriebe | 15 Gegenmutter |
| 3 Winkelgetriebe | 16 Stützflansch |
| 4 Schutz für die Schneidausrüstung | 17 Stützkappe |
| 5 Führungrohr | 18 Mitnehmer |
| 6 Stoppschalter | 19 Lenkerklemme |
| 7 Gashebel | 20 Bedienungsanweisung |
| 8 Gashebelsperre | 21 Transportschutz |
| 9 Aufhängöse | 22 Schlüssel für die Klingenmutter |
| 10 Zylinderdeckel | 23 Sperrstift |
| 11 Starthandgriff | 24 Tragegurt |
| 12 Kraftstofftank | 25 Trimmerkopf |
| 13 Choke | 26 Kraftstoffpumpe. |

ALLGEMEINE SICHERHEITSVORSCHRIFTEN

Wichtig

WICHTIG!

Das Gerät ist nur für das Grastrimmen, Grasfreischneiden und/oder Forstfreischneiden konstruiert.

Das einzige Zubehör, für das die Motoreinheit als Antriebsquelle verwendet werden darf, sind die im Kapitel Technische Daten empfohlenen Schneidausrüstungen.

Arbeiten Sie niemals mit dem Gerät, wenn Sie müde sind, Alkohol getrunken oder Medikamente eingenommen haben, da hierdurch Sehkraft, Urteilsvermögen oder Körperkontrolle beeinträchtigt werden können.

Tragen Sie persönliche Schutzausrüstung. Siehe die Anweisungen unter der Überschrift "Persönliche Schutzausrüstung".

Niemals mit einem Gerät arbeiten, das ohne Zustimmung des Herstellers modifiziert wurde und nicht länger mit der Originalausführung übereinstimmt.

Niemals mit einem defekten Gerät arbeiten. Die Kontroll-, Wartungs- und Serviceanweisungen in dieser Bedienungsanweisung sind genau zu befolgen. Gewisse Wartungs- und Servicemaßnahmen sind von geschulten, qualifizierten Fachleuten auszuführen. Siehe Anweisungen unter dem Titel Wartung.

Vor der Inbetriebnahme müssen sämtliche Abdeckungen, Schutzvorrichtungen und Griffe angebracht sein. Stellen Sie sicher, dass Zündkerzenschutz und Zündkabel unversehrt sind, um die Gefahr von elektrischen Schlägen auszuschließen.

Der Anwender des Geräts hat darauf zu achten, dass während der Arbeit keine Menschen oder Tiere näher als 15 m an herankommen. Wenn mehrere Anwender am gleichen Einsatzort tätig sind, muss der Sicherheitsabstand mindestens zwei Baumhöhen, jedoch mindestens 15 Meter betragen.

Nationale oder regionale Bestimmungen regeln ggf. die Verwendung. Die festgelegten Bestimmungen erfüllen.

Vor dem Gebrauch der Maschine eine Gesamtüberprüfung durchführen, siehe Wartungsplan.



WARNUNG! Diese Maschine erzeugt beim Betrieb ein elektromagnetisches Feld. Dieses Feld kann sich unter bestimmten Bedingungen auf die Funktionsweise aktiver oder passiver medizinischer Implantate auswirken. Um die Gefahr für schwere oder tödliche Verletzungen auszuschließen, sollten Personen mit einem medizinischen Implantat vor der Nutzung dieser Maschine ihren Arzt und den Hersteller des Implantats konsultieren.



WARNUNG! Einen Motor in einem geschlossenen oder schlecht belüfteten Raum laufen zu lassen, kann zum Tod durch Ersticken oder Kohlenmonoxidvergiftung führen.



WARNUNG! Niemals Kindern erlauben, das Gerät zu benutzen oder sich in seiner Nähe aufzuhalten. Da das Gerät mit einem rückfedernden Stoppschalter ausgerüstet ist und mit geringer Geschwindigkeit und Kraft am Starthandgriff gestartet werden kann, können u. U. auch kleine Kinder die Kraft aufbringen, die zum Starten erforderlich ist. Dies kann zu schweren Verletzungen führen. Daher ist stets die Zündkappe zu entfernen, wenn das Gerät ohne Aufsicht ist.

Persönliche Schutzausrüstung

WICHTIG!

Falsch oder nachlässig angewendete Freischneider, Motorsensen oder Trimmer sind gefährliche Geräte, die schwere Verletzungen oder tödliche Unfälle von Anwendern oder anderen Personen verursachen können. Es ist sehr wichtig, dass Sie den Inhalt dieser Bedienungsanweisung lesen und verstehen.

Bei der Benutzung des Gerätes muss die vorgeschriebene persönliche Schutzausrüstung angewendet werden. Die persönliche Schutzausrüstung beseitigt nicht die Unfallgefahr, begrenzt aber den Umfang der Verletzungen und Schäden. Bei der Wahl der Schutzausrüstung einen Fachhändler um Rat fragen.



WARNUNG! Bei Benutzung von Gehörschützern immer auf Warnsignale oder Zurufe achten. Den Gehörschutz immer abnehmen, sobald der Motor abgestellt ist.

HELM

Schutzhelm in Bereichen, in denen Gefahr für von oben herabfallende Gegenstände besteht



GEHÖRSCHUTZ

Ein Gehörschutz mit ausreichender Dämmwirkung ist zu tragen.



ALLGEMEINE SICHERHEITSVORSCHRIFTEN

AUGENSCHUTZ

Es ist immer ein zugelassener Augenschutz zu tragen. Bei der Benutzung eines Visiers ist auch eine zugelassene Schutzbrille zu tragen. Zugelassene Schutzbrillen sind in diesem Falle diejenigen, die die Normen ANSI Z87.1 für die USA bzw. EN 166 für EU-Länder erfüllen.



HANDSCHUHE

Handschuhe sind dann zu tragen, wenn dies notwendig ist, z. B. bei der Montage der Schneidausrüstung.



STIEFEL

Stiefel mit Stahlkappe und rutschfester Sohle tragen.



KLEIDUNG

Kleidung aus reißfestem Material wählen und nicht zu weite Kleidungsstücke tragen, die sich leicht im Unterholz verfangen können. Stets kräftige lange Hosen tragen. Keinen Schmuck, kurze Hosen oder Sandalen tragen und nicht barfuß gehen. Schulterlanges Haar nicht offen tragen.

ERSTE HILFE

Ein Erste-Hilfe-Set soll immer griffbereit sein.



Sicherheitsausrüstung des Gerätes

In diesem Abschnitt werden einzelnen Teile der Sicherheitsausrüstung des Gerätes beschrieben, welche Funktion sie haben und wie ihre Kontrolle und Wartung ausgeführt werden sollen, um sicherzustellen, dass sie funktionsfähig sind. (Siehe Kapitel Was ist was? um herauszufinden, wo die Sicherheitsdetails an Ihrem Gerät zu finden sind).

Die Lebensdauer der Maschine kann verkürzt werden und die Unfallgefahr kann steigen, wenn die Wartung der Maschine nicht ordnungsgemäß und Service und/oder Reparaturen nicht fachmännisch ausgeführt werden.

Weitere Informationen erteilt Ihnen gerne die nächste Servicewerkstatt.

WICHTIG! Service und Reparatur des Gerätes erfordern eine Spezialausbildung. Dies gilt besonders für die Sicherheitsausrüstung des Gerätes. Wenn Ihr Gerät den unten aufgeführten Kontrollanforderungen nicht entspricht, müssen Sie Ihre Servicewerkstatt aufsuchen. Beim Kauf eines unserer Produkte wird gewährleistet, dass Reparatur- oder Servicearbeiten fachmännisch ausgeführt werden. Sollte der Verkäufer Ihres Gerätes nicht an unser Fachhändler-Service-Netz angeschlossen sein, fragen Sie nach unserer nächstgelegenen Servicewerkstatt.



WARNUNG! Benutzen Sie nie ein Gerät mit defekter Sicherheitsausrüstung. Die Sicherheitsausrüstung des Gerätes muss so kontrolliert und gewartet werden, wie dies in diesem Abschnitt beschrieben wird. Wenn Ihr Gerät den Kontrollanforderungen nicht entspricht, muss eine Servicewerkstatt aufgesucht werden.

Gashebelsperre

Die Gashebelsperre soll die unbeabsichtigte Betätigung des Gashebels verhindern. Durch Drücken der Sperre (A) im Handgriff (= wenn man den Handgriff hält) wird der Gashebel (B) gelöst. Wird der Handgriff losgelassen, werden Gashebel und Gashebelsperre wieder in ihre Ausgangsstellung zurückgestellt. Dies geschieht mit Hilfe von zwei voneinander unabhängigen Rückzugfedersystemen. In dieser Stellung wird der Gashebel im Leerlauf automatisch gesichert.

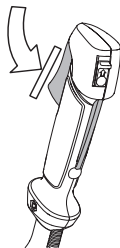

Kontrollieren, ob der Gashebel in Leerlaufstellung gesichert ist, wenn sich die Gashebelsperre in Ausgangsstellung befindet.

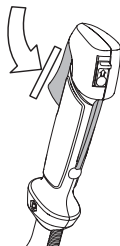

ALLGEMEINE SICHERHEITSVORSCHRIFTEN

Die Gashebelsperre eindrücken und kontrollieren, ob sie in die Ausgangsstellung zurückkehrt, wenn sie losgelassen wird.

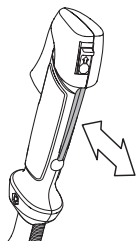

Kontrollieren, ob Gashebel und Gashebelsperre mit dem dazugehörigen Rückzugfedersystem leicht funktionieren.

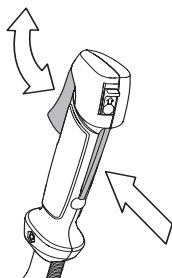

Siehe die Anweisungen unter der Überschrift Start. Gerät starten und Vollgas geben. Den Gashebel loslassen und kontrollieren, ob die Schneidausrüstung völlig zum Stillstand kommt. Wenn die Schneidausrüstung rotiert, während sich der Gashebel in Leerlaufstellung befindet, ist die Leerlaufstellung des Vergasers zu kontrollieren. Siehe die Anweisungen unter der Überschrift Wartung.

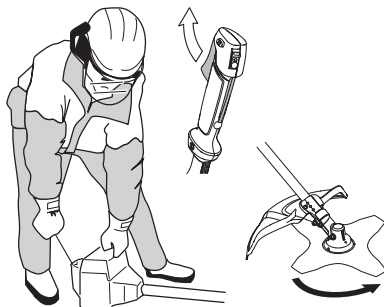

Stopschalter

Mit dem Stoppschalter wird der Motor abgestellt.

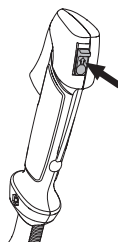

Den Motor starten und kontrollieren, ob der Motor stoppt, wenn der Stoppschalter in Stoppstellung geführt wird.

Schutz für die Schneidausrüstung



Dieser Schutz soll verhindern, dass lose Gegenstände zum Anwender hochgeschleudert werden. Der Schutz verhindert auch, dass der Anwender mit der Schneidausrüstung in Berührung kommt.

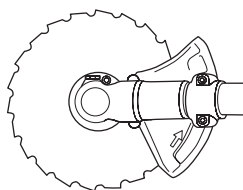
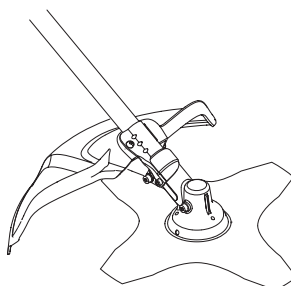

Den Schutz auf Schäden und Risse kontrollieren. Den Schutz austauschen, wenn er Schlägen ausgesetzt war oder Risse aufweist.

Immer den empfohlenen Schutz für die jeweilige Schneidausrüstung verwenden. Siehe das Kapitel Technische Daten.

ALLGEMEINE SICHERHEITSVORSCHRIFTEN



WARNUNG! Unter keinen Umständen darf eine Schneidausrüstung ohne einen zugelassenen Schutz betrieben werden. Siehe das Kapitel Technische Daten. Wenn ein falscher oder ein defekter Schutz montiert wird, können dadurch schwere Verletzungen verursacht werden.

Antivibrationssystem



Das Gerät ist mit einem Antivibrationssystem ausgerüstet, das die Vibrationen wirkungsvoll dämpft und so für angenehmere Arbeitsbedingungen sorgt.

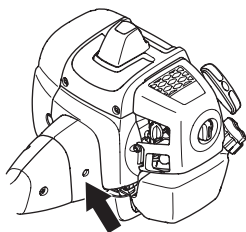

Die Verwendung eines falsch gewickelten Fadens oder einer stumpfen, falschen Schneidausrüstung (falscher Typ oder falsch gefeilt, siehe die Anweisungen unter der Überschrift Feilen der Klinge) verstärkt die Vibrationen.

Das Antivibrationssystem reduziert die Übertragung von Vibrationen zwischen Motoreinheit/Schneidausrüstung und dem Handgriffsystem des Gerätes.

Kontrollieren, ob die Vibrationsdämpfer unbeschädigt und fest verankert sind. Wenden Sie sich bezüglich des Austauschs des Antivibrationssystems an Ihren McCULLOCH-Händler. Besuchen Sie dazu www.mcculloch.com.



WARNUNG! Personen mit Blutkreislaufstörungen, die zu oft Vibrationen ausgesetzt werden, laufen Gefahr, Schäden an den Blutgefäßen oder am Nervensystem davonzutragen. Gehen Sie zum Arzt, wenn Sie an Ihrem Körper Symptome feststellen, die auf Vibrationsschäden deuten. Beispiele solcher Symptome sind: Einschlafen von Körperteilen, Gefühlsverlust, Jucken, Stechen, Schmerz, Verlust oder Beeinträchtigung der normalen Körperkraft, Veränderungen der Hautfarbe oder der Haut. Diese Symptome treten am häufigsten in den Fingern, Händen oder Handgelenken auf. Bei niedrigen Temperaturen kann erhöhte Gefahr bestehen.

Schnellverschluss

Vorn befindet sich ein leicht erreichbarer Schnellverschluss als Sicherheitsausrüstung, falls der Motor in Brand gerät oder eine andere Situation entsteht, in der man sich von Gerät und Tragegurt frei machen muss. Siehe die Anweisungen unter der Überschrift Anpassung von Tragegurt und Freischneider.

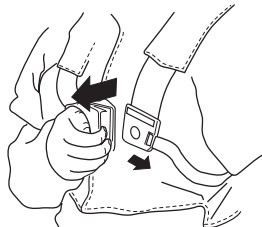

Kontrollieren, ob die Riemen des Tragegurtes richtig liegen. Wenn Tragegurt und Gerät angepasst sind, kontrollieren, ob der Schnellverschluss des Tragegurtes funktioniert.

Schalldämpfer



Der Schalldämpfer soll den Geräuschpegel so weit wie möglich senken und die Abgase des Motors vom Anwender fernhalten.

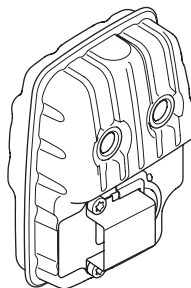

In Ländern mit warmem, trockenem Klima besteht erhöhte Brandgefahr. Bestimmte Schalldämpfer haben wir deshalb mit einem sog. Funken-fängernetz ausgestattet.

ALLGEMEINE SICHERHEITSVORSCHRIFTEN

Kontrollieren Sie, ob der Schalldämpfer Ihres Geräts ein solches Netz hat.

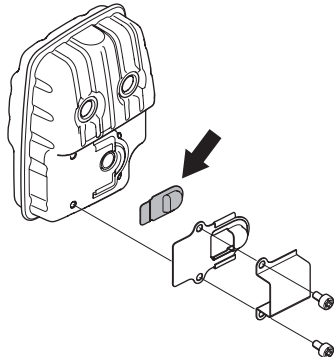

Ist der Schalldämpfer Ihres Gerätes mit einem Funkenfangnetz versehen, muss dieses regelmäßig gereinigt werden. Ein verstopftes Netz verursacht ein Heißlaufen des Motors mit schweren Motorschäden als Folge.

Für Schalldämpfer ist es sehr wichtig, dass die Kontroll-, Wartungs- und Serviceanweisungen befolgt werden. Regelmäßig kontrollieren, ob der Schalldämpfer fest am Gerät montiert ist. Niemals ein Gerät mit defektem Schalldämpfer benutzen.

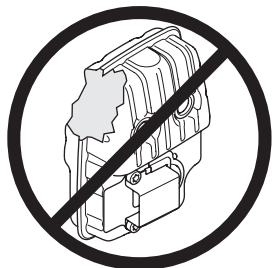

WARNING! Der Schalldämpfer enthält Chemikalien, die karzinogen sein können. Falls der Schalldämpfer beschädigt wird, vermeiden Sie es, mit diesen Stoffen in Berührung zu kommen.



WARNING! Denken Sie daran: Die Motorabgase sind heiß und können Funken enthalten, die einen Brand verursachen können. Aus diesem Grunde sollte das Gerät niemals im Innenbereich oder in der Nähe von feuergefährlichen Stoffen gestartet werden!

Gegenmutter



Bestimmte Schneidausrüstungen sind mit einer Gegenmutter gesichert.

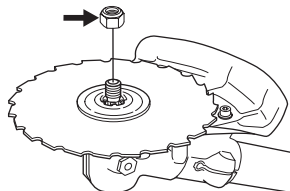

Bei der Montage die Mutter entgegen der Rotationsrichtung der Schneidausrüstung anziehen. Bei der Demontage die Mutter in der Rotationsrichtung der Schneidausrüstung lösen. (ACHTUNG! Die Mutter hat ein Linksgewinde.) Beim Lösen und Anziehen der Sägeklingenmutter besteht die Gefahr, dass man sich an den Zähnen der Sägeklinge verletzt. Daher darauf achten, dass die Hand bei dieser Arbeit durch den Klingenschutz geschützt ist. Immer einen Hülsenschlüssel mit ausreichend langem Schaft verwenden, damit dies möglich ist. Der Pfeil in der Abbildung zeigt, in welchem Bereich der Hülsenschlüssel beim Lösen bzw. Anziehen der Mutter arbeiten soll.



Die Mutter mit dem Schlüssel für die Klingennutter anziehen.

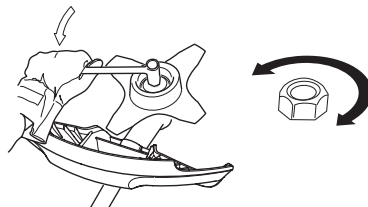

Schneidausrüstung

Dieser Abschnitt beschreibt, wie man durch vorschriftsmäßige Wartung und Anwendung der richtigen Schneidausrüstung:

- Verringert die Rückschlagneigung des Gerätes.
- Erreicht eine maximale Schneidleistung.
- Verlängert die Lebensdauer der Schneidausrüstung.

ALLGEMEINE SICHERHEITSVORSCHRIFTEN

WICHTIG!

Die Schneidausrüstung immer nur mit dem von uns empfohlenen Schutz verwenden! Siehe Kapitel Technische Daten.

Zum korrekten Einlegen des Fadens und zur Wahl des richtigen Fadendurchmessers siehe die Anweisungen für die Schneidausrüstung.

Die Schneidzähne der Klinge sollen stets korrekt und gut geschärft sein! Befolgen Sie unsere Empfehlungen. Beachten Sie auch die Anweisungen auf der Klingerverpackung.

Die korrekte Schränkung beibehalten! Befolgen Sie unsere Instruktionen und verwenden Sie die empfohlene Schärfllehre.

Grundregeln



Die Schneidausrüstung immer nur mit dem von uns empfohlenen Schutz verwenden! Siehe Kapitel Technische Daten.



Die Schneidzähne der Klinge sollen stets korrekt und gut geschärft sein! Befolgen Sie unsere Anleitung und verwenden Sie die empfohlene Schärfllehre. Eine falsch geschärfte oder beschädigte Klinge erhöht die Unfallgefahr.

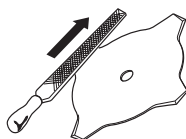

Die korrekte Schränkung der Sägeklinge beibehalten! Befolgen Sie unsere Anweisungen und verwenden Sie das empfohlene Schränkwerkzeug. Eine falsch geschränkte Sägeklinge erhöht das Risiko für das Festfahren und für Rückschläge sowie Schäden an der Klinge.

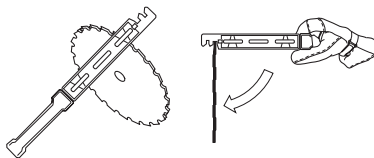

Die Schneidausrüstung auf Beschädigung und Risse kontrollieren. Beschädigte Schneidausrüstungen sind grundsätzlich auszutauschen.

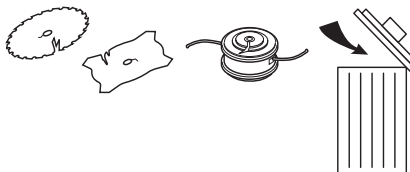

Feilen von Grasmesser und Grasklinge



- Befolgen Sie die Feilanleitung auf der Verpackung der Schneidausrüstung. Klinge und Messer werden mit einer einhiebigen Flachfeile gefeilt.



WARNUNG! Den Motor immer abstellen, bevor irgendwelche Arbeiten an der Schneidausrüstung ausgeführt werden. Diese rotiert noch weiter, nachdem der Gashebel losgelassen wurde. Kontrollieren, ob die Schneidausrüstung völlig stillsteht, und das Kabel von der Zündkerze abziehen, bevor mit der Arbeit an der Schneidausrüstung begonnen wird.



WARNUNG! Durch eine falsche Schneidausrüstung oder eine falsch gefeilte Klinge erhöht sich die Rückschlaggefahr.

Schneidausrüstung

Die Sägeklinge ist zum Sägen von baumartigen Gehölzen bestimmt.

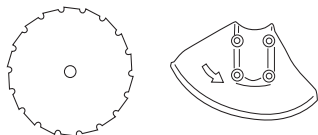

Grasklinge und Grasmesser sind für das Mähen von dichtem hohen Gras vorgesehen.

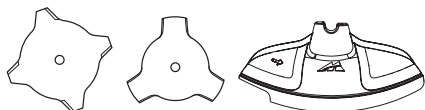

Der Trimmerkopf dient zum Rasentrimmen.

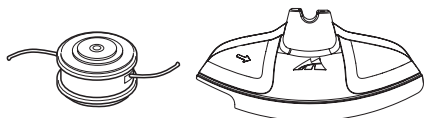

ALLGEMEINE SICHERHEITSVORSCHRIFTEN

- Alle Schneiden gleichmäßig feilen, damit keine Unwucht entsteht.

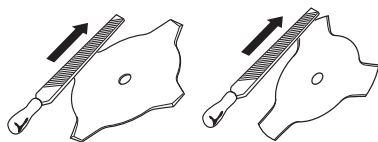

WARNUNG! Eine Klinge, die verbogen, schief, gerissen, gebrochen oder auf andere Art beschädigt ist, immer aussortieren. Niemals versuchen, eine schiefe Klinge zur weiteren Anwendung wieder zu richten. Ausschließlich Originalklingen des vorgeschriebenen Typs verwenden.

Feilen der Sägeklinge



- Befolgen Sie die Feilanleitung auf der Verpackung der Schneidausrüstung.

Eine korrekt gefeilte Klinge ist eine Voraussetzung für effektives Arbeiten und für die Vermeidung von unnötigem Verschleiß an Klinge und Freischneider.



- Sorgen Sie dafür, dass Sie beim Feilen eine gute Stütze für die Klinge haben. Verwenden Sie eine 5,5-mm-Rundfeile zusammen mit einem Feilenhalter.

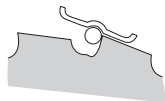

- Feilwinkel 15°. Jeden zweiten Zahn nach rechts, die dazwischen liegenden Zähne nach links feilen. Wenn mit der Klinge hart gegen Steine gesägt worden ist, kann es in Ausnahmefällen notwendig sein, die Oberseite der Zähne mit einer Flachfeile zu justieren. Dieser Arbeitsschritt ist in diesem Falle vor dem Feilen mit der Rundfeile auszuführen. Das Feilen der

Oberseite muss an allen Zähnen gleichmäßig ausgeführt werden.

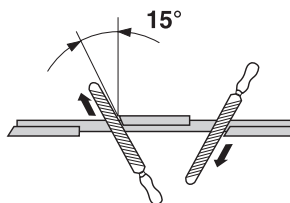

Die Schränkung einstellen. Sie soll 1 mm betragen.

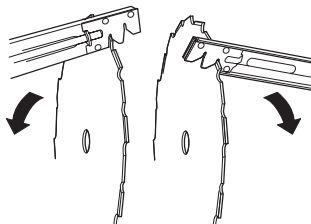

Trimmerkopf

WICHTIG!

Stets darauf achten, dass der Trimmerfaden fest und gleichmäßig auf die Rolle gewickelt wird, andernfalls entstehen im Gerät gesundheitsschädliche Vibrationen.

- Nur die empfohlenen Trimmerköpfe und Fäden verwenden. Sie sind vom Hersteller für eine bestimmte Motorgröße getestet worden. Dies ist besonders wichtig, wenn ein vollautomatischer Trimmerkopf verwendet wird. Benutzen Sie nur die empfohlene Schneidausrüstung. Siehe das Kapitel Technische Daten.



- Im Allgemeinen erfordert ein kleineres Gerät kleine Trimmerköpfe und umgekehrt. Der Grund hierfür ist, dass der Motor beim Mähen mit Faden diesen radial vom Trimmerkopf herausschleudern und dabei auch den Widerstand des zu mähenden Grasses überwinden muss.
- Die Länge des Fadens ist ebenfalls wichtig. Beim gleichen Fadendurchmesser erfordert ein längerer Faden eine größere Motorleistung als ein kurzer.
- Darauf achten, dass das Messer am Trimmerschutz intakt ist. Es dient dazu, den Faden auf die richtige Länge zu schneiden.
- Die Lebensdauer des Fadens lässt sich verlängern, indem man ihn für ein paar Tage in Wasser legt. Dadurch wird der Faden steifer und hält länger.

MONTAGE

Montage von Lenkung und Gasgriff



- Befestigen Sie den Griff mit vier Schrauben an der Griffklemme auf der Welle.

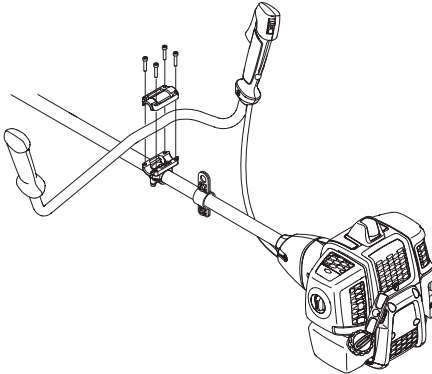

- Die Schutzhülle gemäß Abbildung montieren.

Montage von Klinge und Trimmerkopf



WARNUNG!

Bei der Montage der Schneidausrüstung ist es äußerst wichtig, dass die Führung des Mitnehmers/Stützflansches korrekt im Zentrumloch der Schneidausrüstung sitzt. Eine falsch montierte Schneidausrüstung kann schwere oder gar lebensgefährliche Verletzungen verursachen.



WARNUNG! Unter keinen Umständen darf eine Schneidausrüstung ohne einen zugelassenen Schutz betrieben werden. Siehe das Kapitel Technische Daten. Wenn ein falscher oder ein defekter Schutz montiert wird, können dadurch schwere Verletzungen verursacht werden.

WICHTIG! Um eine Säge- oder Grasklinge benutzen zu dürfen, muss das Gerät mit dem richtigen Lenker, Klingenschutz und Tragegurt ausgerüstet sein.

Montage von Klingenschutz, Grasklinge und Grasmesser



- Den Klingenschutz/Kombischutz (A) an seiner Halterung am Führungsrohr einhaken und mit einer Schraube fixieren (L). Den empfohlenen Klingenschutz verwenden. Siehe das Kapitel Technische Daten.

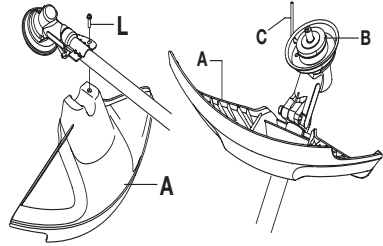

- Mitnehmer (B) an der Abtriebswelle montieren.
- Die Klingennachse drehen, bis sich eines der Löcher des Mitnehmers mit dem entsprechenden Loch im Getriebegehäuse deckt.
- Den Sperrstift (C) in das Loch stecken, so dass die Achse fixiert ist.
- Klinge (D), Stützflansch (E) und Stützkappe (F) an der Abtriebswelle montieren.
- Die Mutter (G) montieren. Die Mutter ist mit einem Moment von 35-50 Nm (3,5-5 kpm) anzuziehen. Den Hülsen Schlüssel aus dem Werkzeugsatz verwenden. Den Schaft des Schlüssels so nah wie möglich am Klingenschutz greifen. Die Mutter wird angezogen, wenn der Schlüssel entgegen der Rotationsrichtung geführt wird (Achtung: Linksgewinde).

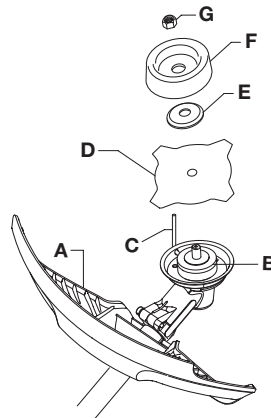

MONTAGE

Montage von Trimmerschutz und Trimmerkopf



- Für die Arbeit mit dem Trimmerkopf den Trimmerschutz (A) montieren.

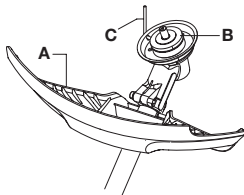
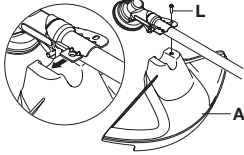

- Den Trimmerschutz/Kombischutz an der Halterung am Führungsrohr einhaken und mit einer Schraube (L) fixieren.
- Mitnehmer (B) an der Abtriebswelle montieren.

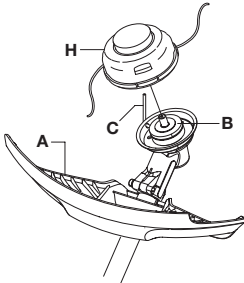

- Die Klingennachse drehen, bis sich eines der Löcher des Mitnehmers mit dem entsprechenden Loch im Getriebegehäuse deckt.
- Den Sperrstift (C) in das Loch stecken, so dass die Achse fixiert ist.

- Schrauben Sie den Trimmerkopf / die Kunststoffrennscheibe (H) gegen den Uhrzeigersinn an.

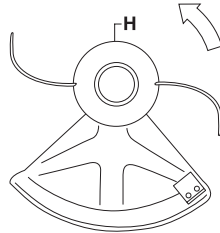

- Die Demontage erfolgt in umgekehrter Reihenfolge.

Montage von Klingenschutz und Sägeklinge

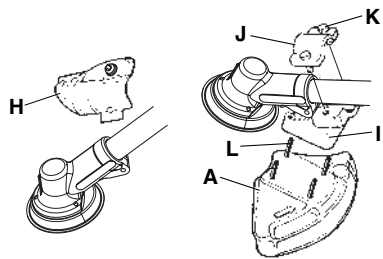

- Das Befestigungsblech (H) demontieren. Den Adapter (I) und den Bügel (J) mit den beiden Schrauben (K) gemäß Abbildung montieren. Der Klingenschutz (A) wird mit vier Schrauben (L) gemäß Abbildung am Adapter montiert.

ACHTUNG! Immer den empfohlenen Schutz für die jeweilige Schneidrüstung verwenden. Siehe das Kapitel Technische Daten.

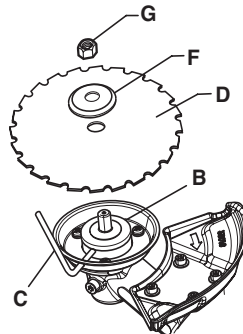

MONTAGE

- Mitnehmer (B) an der Abtriebswelle montieren.
- Die Klingenachse drehen, bis sich eines der Löcher des Mitnehmers mit dem entsprechenden Loch im Getriebegehäuse deckt.
- Den Sperrstift (C) in das Loch stecken, so dass die Achse fixiert ist.
- Klinge (D) und Stützflansch (F) an der Abtriebswelle platzieren.
- Die Mutter (G) montieren. Die Mutter ist mit einem Moment von 35-50 Nm (3,5-5 kpm) anzuziehen. Den Hülsenschlüssel aus dem Werkzeugsatz verwenden. Den Schaft des Schlüssels so nah wie möglich am Klingenschutz greifen. Die Mutter wird angezogen, wenn der Schlüssel entgegen der Rotationsrichtung geführt wird (Achtung: Linksgewinde).

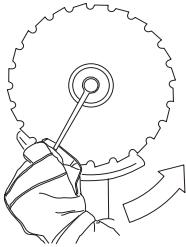

- Beim Lösen und Anziehen der Sägeklingennutter besteht die Gefahr, dass man sich an den Zähnen der Sägeklinge verletzt. Daher darauf achten, dass die Hand bei dieser Arbeit durch den Klingenschutz geschützt ist. Immer einen Hülsenschlüssel mit ausreichend langem Schaft verwenden, damit dies möglich ist. Der Pfeil in der Abbildung zeigt, in welchem Bereich der Hülsenschlüssel beim Lösen bzw. Anziehen der Mutter arbeiten soll.

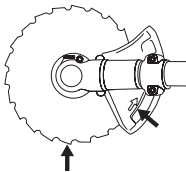

Montage des Transportschutzes



Den Transportschutz gemäß Abbildung an der Klinge anbringen.

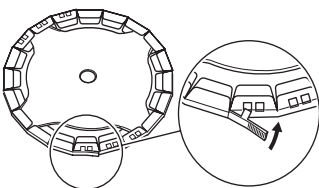

Anpassung von Tragegurt und Freischneider



WARNUNG! Der Freischneider sollte bei der Arbeit immer am Tragegurt eingehakt werden. Andernfalls können Sie den Freischneider nicht sicher steuern und so sich selbst oder anderen Verletzungen zufügen. Niemals einen Tragegurt mit defektem Schnellverschluss benutzen.

Schnellverschluss

Vorn befindet sich ein leicht erreichbarer Schnellverschluss. Benutzen Sie diesen, wenn der Motor anfängt zu brennen, oder in einer anderen Notsituation, wenn Sie sich schnell von Tragegurt und Gerät befreien müssen.

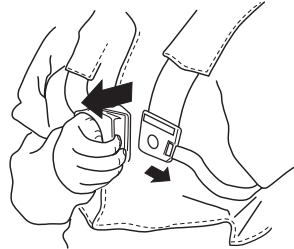

Gleichmäßige Schulterbelastung

Durch eine gute Anpassung von Tragegurt und Gerät wird die Arbeit wesentlich erleichtert. Den Tragegurt auf die optimale Arbeitsstellung einstellen. Die Seitenriemen so spannen, dass die Last gleichmäßig auf beide Schultern verteilt wird.



Die richtige Höhe

Den Schulterriemen so einstellen, dass die Schneidausrüstung parallel zum Boden hängt.



Das richtige Gleichgewicht

Die Schneidausrüstung leicht auf dem Boden aufliegen lassen. Die Aufhängöse verschieben, um den Freischneider in die richtige Balance zu bringen.



UMGANG MIT KRAFTSTOFF

Sicherer Umgang mit Kraftstoff

Das Gerät niemals starten, wenn:

- 1 Wenn Kraftstoff darüber verschüttet wurde. Alles abwischen und restliches Benzin verdunsten lassen.
- 2 Wenn Sie Kraftstoff über sich selbst oder Ihre Kleidung verschüttet haben, ziehen Sie sich um. Waschen Sie die Körperteile, die mit dem Kraftstoff in Berührung gekommen sind. Wasser und Seife verwenden.
- 3 Wenn es Kraftstoff leckt. Tankdeckel und Tankleitungen regelmäßig auf Undichtigkeiten überprüfen.

Transport und Aufbewahrung

- Das Gerät und den Kraftstoff so transportieren und aufbewahren, dass bei eventuellen Undichtigkeiten entweichende Dämpfe oder Kraftstoff nicht mit Funken oder offenem Feuer in Kontakt kommen können, z. B. von Elektrogeräten, Elektromotoren, elektrischen Kontakten/Schaltern oder Heizkesseln.
- Zum Transport und zur Aufbewahrung von Kraftstoff sind speziell für diesen Zweck vorgesehene und zugelassene Behälter zu verwenden.
- Bei längerer Aufbewahrung des Geräts ist der Kraftstofftank zu leeren. An der nächsten Tankstelle können Sie erfahren, wie Sie überschüssigen Kraftstoff am besten entsorgen.
- Vor der Langzeitaufbewahrung sicherstellen, dass die Maschine gründlich gesäubert und komplett gewartet wurde.
- Bei Transport oder Aufbewahrung des Gerätes muss der Transportschutz für die Schneidausrüstung immer montiert sein.
- Sichern Sie die Maschine während des Transports.
- Um ein ungewolltes Starten des Motors zu vermeiden, ist die Zündkappe bei der Langzeitaufbewahrung und bei allen Servicemaßnahmen zu entfernen, sowie wenn das Gerät ohne Aufsicht ist.



WARNUNG! Beim Umgang mit Kraftstoff vorsichtig sein. Denken Sie an das Feuer- und Explosionsrisiko und an die Gefahr des Einatmens.

Kraftstoff

ACHTUNG! Das Gerät ist mit einem Zweitaktmotor ausgestattet und daher ausschließlich mit einer Mischung aus Benzin und Zweitaktöl zu betreiben. Damit das Mischungsverhältnis richtig ist, muss die beizumischende Ölmenge unbedingt genau abgemessen werden. Wenn kleine Kraftstoffmengen gemischt werden, wirken sich

auch kleine Abweichungen bei der Ölmenge stark auf das Mischungsverhältnis aus.



WARNUNG! Kraftstoff und Kraftstoffdämpfe sind sehr feuergefährlich und können beim Einatmen und auf der Haut schwere Schäden verursachen. Beim Umgang mit Kraftstoff ist daher Vorsicht geboten und für eine gute Belüftung zu sorgen.

Benzin



ACHTUNG! Stets Qualitätsbenzin mit Ölbeimischung mit mind. 90 Oktan (ROZ) verwenden. Wenn Ihr Gerät mit Katalysator ausgestattet ist (siehe Kapitel Technische Daten), muss stets bleifreies Qualitätsbenzin mit Ölbeimischung verwendet werden. Verbleites Benzin zerstört den Katalysator.

Wenn umweltgerechtes sog. Alkylatbenzin zur Verfügung steht, ist dieses zu verwenden.



Ethanol-Kraftstoffgemisch, E10 kann verwendet werden (max. 10 %ige Ethanol-Mischung). Die Verwendung von Ethanol-Mischungen höher als E10 führt zu Magerlauf, der Motorschäden verursachen kann.

- Als niedrigste Oktanzahl wird ROZ 90 empfohlen. Wenn der Motor mit Benzin einer niedrigeren Oktanzahl als 90 betrieben wird, läuft er nicht einwandfrei. Das führt zu erhöhten Motortemperaturen, die schwere Motorschäden verursachen können.
- Wenn kontinuierlich bei hohen Drehzahlen gearbeitet wird, ist eine höhere Oktanzahl zu empfehlen.

Zweitaktöl

- Das beste Resultat und die beste Leistung wird mit Universal, Universal powered by McCULLOCH-Zweitaktmotoröl erzielt, das speziell für unsere luftgekühlten Zweitaktmotoren hergestellt wird.
- Niemals Zweitaktöl für wassergekühlte Außenbordmotoren, sog. Outboardoil (TCW), verwenden.
- Niemals Öl für Viertaktmotoren verwenden.
- Eine unzureichende Ölqualität oder ein zu fettes Öl/ Kraftstoff-Gemisch kann die Funktion des Katalysators beeinträchtigen und seine Lebensdauer reduzieren.
- Mischungsverhältnis
1:50 (2 %) mit Universal, Universal powered by McCULLOCH-Zweitaktöl.

UMGANG MIT KRAFTSTOFF

1:33 (3 %) mit anderen Ölen für luftgekühlte Zweitaktmotoren der Klasse JASO FB/ISO EGB.

Benzin, Liter	Zweitaktöl, Liter	
	2% (1:50)	3% (1:33)
5	0,10	0,15
10	0,20	0,30
15	0,30	0,45
20	0,40	0,60

Mischen

- Benzin und Öl stets in einem sauberen, für Benzin zugelassenen Behälter mischen.
- Immer zuerst die Hälfte des Benzins, das gemischt werden soll, einfüllen. Danach die gesamte Ölmenge einfüllen. Die Kraftstoffmischung mischen (schütteln). Dann den Rest des Benzins dazugeben.
- Vor dem Einfüllen in den Tank der Maschine die Kraftstoffmischung noch einmal sorgfältig mischen (schütteln).

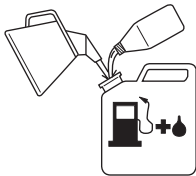

- Kraftstoff höchstens für einen Monat im Voraus mischen.
- Wenn das Gerät über einen längeren Zeitraum nicht benutzt wird, den Kraftstofftank entleeren und reinigen.

Tanken



WARNUNG! Folgende Vorsichtsmaßnahmen verringern die Feuergefahr:

Den Kraftstoff draußen in Abwesenheit von Funken und Flammen mischen und eingießen.

Beim Tanken nicht rauchen und jegliche Wärmequellen vom Kraftstoff fernhalten.

Niemals bei laufendem Motor tanken.

Den Motor abstellen und vor dem Tanken einige Minuten abkühlen lassen.

Den Tankdeckel stets vorsichtig öffnen, so dass sich ein evtl. vorhandener Überdruck langsam abbauen kann.

Den Tankdeckel nach dem Tanken wieder sorgfältig zudrehen.

Die Maschine vor dem Start immer aus dem Auftankbereich und von der Auftankquelle weg bewegen.

- Verwenden Sie einen Kraftstoffbehälter mit Überfüllungsschutz.
- Wenn Kraftstoff darüber verschüttet wurde. Alles abwischen und restliches Benzin verdunsten lassen.
- Um den Tankdeckel herum sauberwischen. Verunreinigungen im Tank verursachen Betriebsstörungen.
- Vor dem Einfüllen in den Tank den Behälter noch einmal schütteln, damit der Kraftstoff gut gemischt ist.

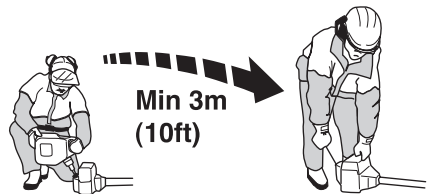

STARTEN UND STOPPEN

Kontrolle vor dem Start



- Die Klinge auf Risse am Zahnansatz und um das Mittelloch herum kontrollieren. Die häufigste Ursache für Rissbildungen am Zahnansatz stellen beim Feilen entstandene scharfe Ecken oder die Anwendung der Klinge in stumpfem Zustand dar. Die Klinge austauschen, wenn sie Risse aufweist.

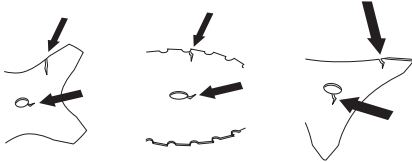

- Den Stützflansch auf Risse hin untersuchen, die aufgrund von Materialermüdung oder zu festem Anziehen entstehen können. Den Stützflansch austauschen, wenn er Risse aufweist.

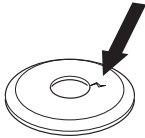

- Darauf achten, dass die Gegenmutter ihre Schließkraft nicht verliert. Sie soll ein Schließmoment von mind. 1,5 Nm haben. Das Anziehmoment der Gegenmutter soll 35-50 Nm betragen.



- Den Klingenschutz auf Schäden und Risse kontrollieren. Den Klingenschutz austauschen, wenn er Risse hat oder Schlägen ausgesetzt gewesen ist.

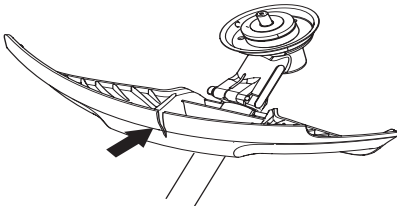

- Trimmerkopf und Trimmerschutz auf Schäden und Risse kontrollieren. Wenn Trimmerkopf oder Trimmerschutz Risse haben oder Schlägen

ausgesetzt gewesen sind, müssen sie ausgetauscht werden.

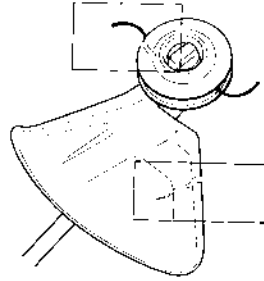

- Das Gerät niemals ohne Schutz oder mit defektem Schutz benutzen.
- Vor dem Start des Geräts müssen sämtliche Gehäuse korrekt montiert und in einwandfreiem Zustand sein.

Starten und stoppen



WARNUNG! Das komplette Kupplungsgehäuse und das Führungsrohr müssen montiert sein, bevor das Gerät gestartet wird, andernfalls kann sich die Kupplung lösen und Verletzungen verursachen.

Die Maschine vor dem Start immer aus dem Auftankbereich und von der Auftankquelle weg bewegen. Das Gerät auf festem Untergrund abstellen. Darauf achten, dass die Schneidausrüstung keine Gegenstände berührt.

Sorgen Sie dafür, dass sich innerhalb des Arbeitsbereichs keine unbefugten Personen aufhalten, andernfalls besteht die Gefahr von schweren Verletzungen. Der Sicherheitsabstand beträgt 15 Meter.

Starten



Zündung: Den Stoppschalter in Startposition stellen.

Choke:

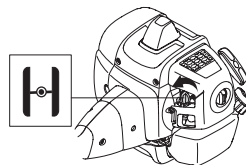

STARTEN UND STOPPEN

Den Chochebel in Choke-Lage führen.

Kraftstoffpumpe:

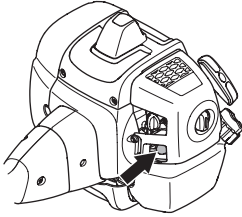

Mehrmals auf die Gummiblase der Kraftstoffpumpe drücken, bis diese sich mit Kraftstoff zu füllen beginnt. Die Blase braucht nicht ganz gefüllt zu werden.



WARNUNG! Wenn der Chochebel beim Starten des Motors auf Choke oder Startgas eingestellt ist, fängt die Schneid-ausrüstung sofort an zu rotieren.

Den Gerätekörper mit der linken Hand gegen den Boden drücken (ACHTUNG! Nicht mit dem Fuß!). Mit der rechten Hand den Starthandgriff fassen und das Startseil langsam herausziehen, bis ein Widerstand spürbar wird (die Starthaken greifen), und dann schnell und kräftig ziehen. **Das Startseil niemals um die Hand wickeln.**

Den Choke sofort rückstellen, wenn der Motor zündet, und weitere Startversuche machen, bis der Motor anspringt. Wenn der Motor startet, schnell Vollgas geben, wodurch das Startgas automatisch ausgeschaltet wird.

ACHTUNG! Das Startseil nicht ganz herausziehen und den Startgriff aus ganz herausgezogener Lage nicht loslassen. Schäden am Gerät könnten die Folge sein.



ACHTUNG! Kein Körperteil darf auf die markierte Fläche geraten. Der Kontakt kann zu Hautverbrennungen oder elektrischen Schlägen führen, wenn die Zündkappe defekt ist. Stets Handschuhe tragen. Niemals eine Maschine mit defekter Zündkappe verwenden.

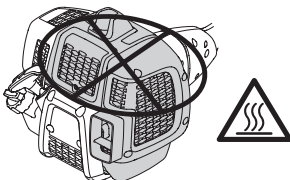

Stoppen



Zum Abstellen des Motors die Zündung ausschalten.

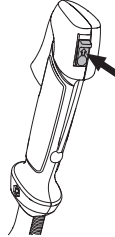

ACHTUNG! Zum Abstellen des Motors die Zündung ausschalten.

Allgemeine Arbeitsvorschriften

WICHTIG!

Dieser Abschnitt behandelt grundlegende Sicherheitsregeln für die Arbeit mit Freischneider und Trimmer.

Wenn Sie in eine Situation kommen, die Sie in Bezug auf die weitere Anwendung des Geräts verunsichert, lassen Sie sich von einem Experten beraten. Wenden Sie sich an Ihren Fachhändler oder Ihre Servicewerkstatt.

Vermeiden Sie, Arbeiten auszuführen, denen Sie sich nicht gewachsen fühlen.

Vor der Anwendung müssen Sie den Unterschied zwischen Forstfreischneiden, Grasfreischneiden und Grastrimmen verstehen.

Grundlegende Sicherheitsvorschriften



- Behalten Sie die Umgebung im Auge:
 - Um sicherzustellen, dass weder Menschen noch Tiere oder anderes Ihre Kontrolle über das Gerät beeinflussen können.
 - Um sicherzustellen, dass weder Menschen, Tiere noch Gegenstände Gefahr laufen, mit der Schneidausrüstung selber oder mit von der Schneidausrüstung hochgeschleuderten losen Gegenständen in Kontakt kommen.
- ACHTUNG!** Das Gerät niemals benutzen, wenn nicht die Möglichkeit besteht, im Falle eines Unfalls Hilfe herbeizurufen.
- Den Arbeitsbereich inspizieren. Alle losen Gegenstände entfernen, z. B. Steine, Glasscherben, Nägel, Drähte, Schnüre, usw., die weggeschleudert werden oder sich in der Schneidausrüstung verfangen können.
- Vermeiden Sie es, das Gerät bei schlechtem Wetter zu benutzen. Z.B. bei dichtem Nebel, starkem Regen oder Wind, großer Kälte usw. Bei schlechtem Wetter ist das Arbeiten nicht nur ermüdend, es können außerdem gefährliche Arbeitsbedingungen entstehen, z.B. glatter Boden, unberechenbare Fällrichtung des Baumes usw.
- Sicherstellen, dass Sie sicher gehen und stehen können. Achten Sie auf evtl. Hindernisse (Wurzeln, Steine, Äste, Löcher, Gräben usw.), wenn Sie

unvermittelt Ihren Standort wechseln. Beim Arbeiten auf abschüssigem Boden immer sehr vorsichtig sein.



- Beim Sägen von Bäumen, die unter Spannung stehen, äußerst vorsichtig sein. Ein unter Spannung stehender Baum kann sowohl vor als auch nach dem Durchsägen in seine normale Stellung zurückschnellen. Wenn Sie an der falschen Stelle stehen oder den Sägeschnitt falsch setzen, könnte der Baum Sie oder das Gerät so treffen, dass Sie die Kontrolle verlieren. Beide Fälle können schwere Verletzungen zur Folge haben.

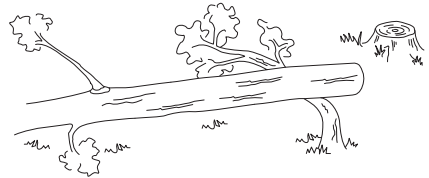

- Eine sichere Arbeitsstellung mit festen Stand einnehmen. Nicht übernehmen. Auf sicheren Stand achten und das Gleichgewicht bewahren.
- Befestigen Sie die Maschine an der Aufhängöse am Gurt. Die Maschine stets mit beiden Händen halten. Die Maschine auf der rechten Körperseite halten. Alle Körperteile von heißen Oberflächen fernhalten. Alle Körperteile von rotierender Schneidausrüstung fernhalten.



- Die Schneidausrüstung muss sich unterhalb der Taille befinden.

ARBEITSTECHNIK

- 9 Beim Weitergehen ist der Motor abzustellen. Bei längeren Wegstrecken und Transporten ist der Transportschutz anzuwenden.
- 10 Das Gerät niemals mit laufendem Motor unbeaufsichtigt abstellen.

Das ABC des Freischneidens

- Stets die richtige Ausrüstung verwenden.
- Immer eine gut angepasste Ausrüstung benutzen.
- Die Sicherheitsvorschriften befolgen.
- Die Arbeit gut organisieren.
- Die Klinge sollte beim Ansetzen immer mit Höchstdrehzahl rotieren.
- Immer gut geschärfte Klingen verwenden.
- Kontakt mit Steinen vermeiden.
- Die Fallrichtung steuern (den Wind nutzen).



WARNUNG! Weder der Benutzer der Maschine noch andere Personen dürfen versuchen, das Mähgut aufzusammeln, solange der Motor läuft oder die Schneidausrüstung rotiert, weil dadurch schwere Verletzungen verursacht werden können.

Motor und Schneidausrüstung stoppen, bevor Material entfernt wird, das sich um die Klingenachse festgesetzt hat, da ansonsten Verletzungsgefahr besteht. Während des Betriebs und eine Weile danach kann das Winkelgetriebe heiß sein. Beim Berühren besteht Verbrennungsgefahr.



WARNUNG! Vorsicht bei weggeschleuderten Gegenständen. Stets einen zugelassenen Augenschutz tragen. Niemals über den Schutz der Schneidausrüstung beugen. Hochgeschleuderte Steine, Unrat usw. können die Augen treffen und Blindheit oder schwere Verletzungen verursachen.

Unbefugte auf Abstand halten. Kinder, Tiere, Zuschauer und Helfer sollten sich außerhalb einer Sicherheitszone von 15 m befinden. Stellen Sie das Gerät sofort ab, wenn sich Ihnen jemand nähert. Wenden Sie sich niemals abrupt mit dem Gerät um, ohne vorher sicherzustellen, dass sich hinter Ihnen niemand innerhalb der Sicherheitszone befindet.



WARNUNG! Manchmal setzen sich Äste oder Gras zwischen Schutz und Schneidausrüstung fest. Zum Reinigen grundsätzlich den Motor abstellen.

Arbeitsmethoden



WARNUNG! Maschinen mit Säge- oder Grasklingen können heftig zur Seite geschleudert werden, wenn die Klinge auf einen festen Gegenstand trifft. Dies wird als Klingenstoß bezeichnet. Bei einem Klingenstoß kann so viel Energie freigesetzt werden, dass Maschine und bzw. oder Benutzer weggeschleudert werden und die Kontrolle über die Maschine verloren geht. Ein Klingenstoß kann auftreten, wenn die Maschine Stümpfe rodet, durch Kollisionen zum Stillstand kommt oder sich verhakht. Ein Klingenstoß tritt mit höherer Wahrscheinlichkeit in Bereichen auf, in denen das geschnittene Material nur schwer zu sehen ist.

Vermeiden Sie es, im Schneidbereich zwischen 12 und 3 Uhr an der Klinge zu sägen. Aufgrund der Rotationsgeschwindigkeit der Klinge kann ein Rückschlag gerade in diesem Ansatzbereich eintreffen, wenn die Klinge an dicke Stämme angesetzt wird.

- Bevor mit dem Freischneiden begonnen wird, ist der Freischneidebereich zu kontrollieren, z. B. wie das Gelände beschaffen ist, ob der Boden ein Gefälle hat, ob er steinig, uneben ist usw.
- Fangen Sie danach an der Stelle an, die am einfachsten ist, um einen guten Einstieg ins Freischneiden zu bekommen.
- Arbeiten Sie sich systematisch vor und zurück, quer über das Gelände, und bearbeiten Sie bei jedem Schwung eine Arbeitsbreite von ca. 4-5 m. Dann wird die Reichweite des Gerätes in beiden Richtungen voll ausgenutzt und der Benutzer erhält einen leichten und abwechslungsreichen Arbeitsbereich zum Durcharbeiten.

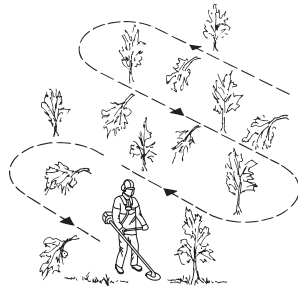

ARBEITSTECHNIK

- Die Länge der Arbeitswege sollte ca. 75 m betragen. Den Kraftstoffvorrat mitnehmen, wenn die Arbeit voranschreitet.
- In hügeligem Gelände sollten die Arbeitswege im rechten Winkel zur Neigung verlaufen. Es ist viel einfacher, am Hang entlang zu gehen als hinauf und hinunter.
- Die Arbeitswege sollten so verlaufen, dass man nicht über Gräben oder andere Hindernisse im Gelände gehen muss. Außerdem sollten die Arbeitswege so an die aktuellen Windverhältnisse angepasst werden, dass die gefälltten Stämme in den bereits freigeschnittenen Bereich des Bestandes fallen.

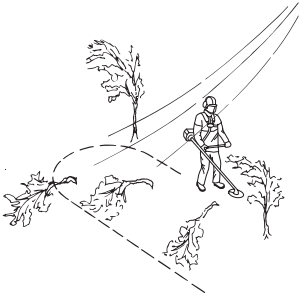

Forstfreischneiden mit Sägeklinge



- Beim Ansetzen an dicke Stämme erhöht sich die Rückschlaggefahr. Vermeiden Sie deshalb, im Schneidbereich zwischen 12 und 3 Uhr zu sägen.

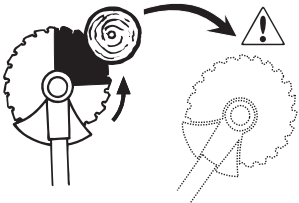

- Um nach links zu fällen, ist der untere Teil des Stammes nach rechts zu führen. Die Klinge neigen und mit einer entschlossenen Bewegung schräg nach rechts unten führen. Gleichzeitig mit dem Klingenschutz gegen den Stamm drücken. Die Klinge

zwischen 3 und 5 Uhr ansetzen. Vor dem Ansetzen der Klinge Vollgas geben.

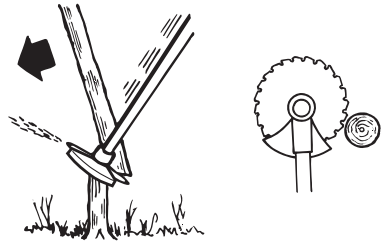

- Um nach rechts zu fällen, ist der untere Teil des Stammes nach links zu führen. Die Klinge neigen und schräg nach rechts oben führen. Zwischen 3 und 5 Uhr ansetzen, so dass die Rotationsrichtung der Klinge den unteren Teil des Stammes nach links führt.

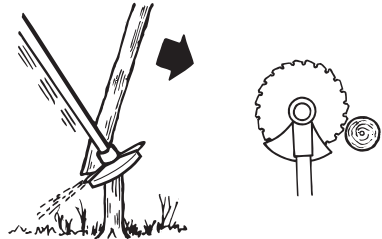

- Um nach vorn zu fällen, ist der untere Teil des Stammes nach hinten zu führen. Die Klinge mit einer schnellen und entschlossenen Bewegung nach hinten ziehen.

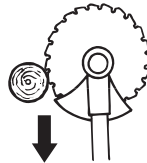

- Dickere Stämme, d. h. Ansatzstämme, müssen von zwei Seiten gesägt werden. Zuerst eine Beurteilung der Fallrichtung des Stammes machen. Zuerst auf der Fallseite ansetzen. Anschließend den Stamm von der anderen Seite durchsägen. Der ausgeübte Druck ist an die Dicke des Stammes und die Härte der Holzart anzupassen. Dünnere Stämme erfordern einen

stärkeren Druck, während dickere Stämme einen leichteren Druck erfordern.

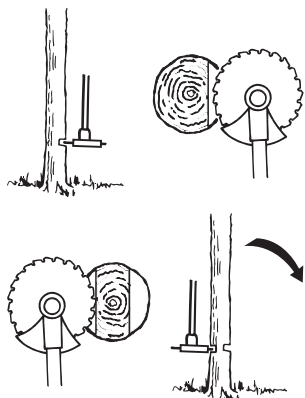

- Wenn die Stämme sehr dicht stehen, ist die Gehgeschwindigkeit daran anzupassen.
- Wenn sich die Klinge in einem Stamm verkeilt, auf keinen Fall das Gerät herausreißen. Klinge, Winkelgetriebe, Führungsrohr oder Lenker könnten dadurch beschädigt werden. Die Handgriffe loslassen, mit beiden Händen das Führungsrohr fassen und das Gerät langsam herausziehen.

Gestrüppfreischneiden mit Sägeklinge



- Dünne Stämme und Unterholz einfach niedermähen. Mit pendelnden Sägebewegungen in seitlicher Richtung arbeiten.
- Versuchen Sie, mehrere Stämme mit einer Sägebewegung zu fällen.
- Bei eng stehenden Busch- oder Baumgruppen zuerst außen herum freischneiden. Dann damit beginnen, im äußeren Bereich hohe Stümpfe zu sägen, um ein Festsägen zu vermeiden. Anschließend die Stümpfe auf die gewünschte Länge sägen. Dann versuchen, mit der Klinge in die Mitte der Baumgruppe zu gelangen und von innen heraus zu sägen. Wenn es trotzdem noch schwer sein sollte heranzukommen, höhere Stümpfe sägen und die Stämme

herunterfallen lassen. Das verringert die Gefahr des Festsägens.

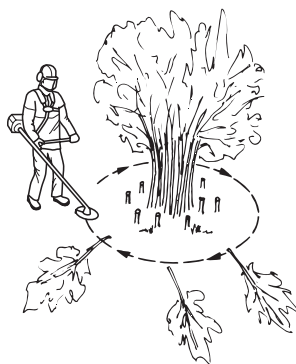

Grasfreischneiden mit Grasklinge



- Grasklingen und Grasmesser dürfen nicht für verholzte Stämme verwendet werden.
- Für alle Arten von hohem oder dichtem Gras wird die Klinge benutzt.
- Gras wird mit einer pendelnden seitlichen Bewegung gemäht, wobei bei der Bewegung von rechts nach links gemäht wird und die Rückholbewegung von links nach rechts erfolgt. Die Klinge mit der linken Seite mähen lassen (Klingenbereich zwischen 8 und 12 Uhr).

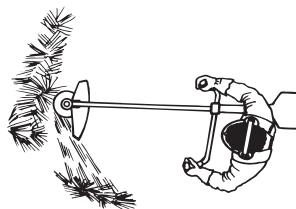

- Wird die Klinge beim Mähen etwas nach links geneigt, bleibt der Grasschnitt in einer Bahn liegen, was das Aufsammeln z. B. durch Harken erleichtert.
- Bemühen Sie sich, rhythmisch zu arbeiten. Mit gespreizten Beinen stehen Sie am sichersten. Nach der Rückholbewegung vorwärts gehen und wieder einen festen Stand suchen.
- Die Stützkappe leicht auf dem Boden abstützen. Sie dient dazu, die Klinge vor Bodenberührung zu schützen.
- Wenn Sie folgende Regeln befolgen, setzt sich das Material nicht so leicht um die Klinge herum fest:
 - 1 Arbeiten Sie stets mit Vollgas.
 - 2 Vermeiden Sie Kontakt mit frisch geschlagenem Schnittgut bei der Rückholbewegung.

ARBEITSTECHNIK

- Den Motor abstellen, den Gurt abnehmen und das Gerät auf den Boden legen, bevor Sie das Schnittgut aufsammeln.

Gastrimmen mit Trimmerkopf



Trimmen

- Den Trimmerkopf direkt über die Erde halten und etwas neigen. Das Gras wird vom Fadenende abgeschnitten. Lassen Sie den Faden im eigenen Takt arbeiten. Pressen Sie den Faden nie in das Material hinein, das geschnitten werden soll.

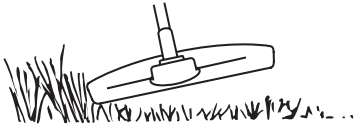

- Der Faden mäht mit Leichtigkeit Gras und Unkraut an Wänden, Zäunen, Bäumen und Beeten, er kann jedoch auch empfindliche Rinde von Bäumen und Büschen sowie Zaunpfähle beschädigen.
- Verringern Sie das Risiko, Vegetation zu schädigen, indem Sie den Faden auf 10-12 cm kürzen und die Motordrehzahl senken.

Sauberschaben

- Durch Sauberschaben kann unerwünschte Vegetation vollständig entfernt werden. Den Trimmerkopf direkt über die Erde halten und neigen. Das Fadenende um Bäume, Pfähle, Statuen usw. herum gegen die Erde schlagen lassen. **ACHTUNG!** Bei dieser Technik wird der Faden verstärkt abgenutzt.



- Bei der Arbeit an Steinen, Ziegeln, Beton, Metallzäunen usw. wird der Faden stärker abgenutzt und muss häufiger nachgestellt werden, als wenn er gegen Bäume oder Holzzäune schlägt.
- Beim Trimmen und Sauberschaben nicht mit Vollgas arbeiten (80%), damit der Faden länger hält und der Trimmerkopf nicht so starkem Verschleiß ausgesetzt ist.

Mähen

- Ein Trimmer ist das optimale Gerät zum Mähen an Stellen, die mit einem gewöhnlichen Rasenmäher schwer zugänglich sind. Beim Mähen den Faden

parallel zur Erde halten. Den Trimmerkopf nicht auf die Erde drücken, weil dadurch Rasen und Gerät beschädigt werden können.

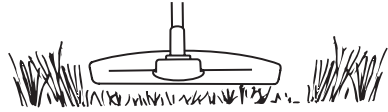

- Beim normalen Mähen sollte der Trimmerkopf nicht ständig den Boden berühren. Ständiger Kontakt kann zu erhöhtem Verschleiß oder zu Schäden am Trimmerkopf führen.

Säubern

- Die Gebläsewirkung des rotierenden Fadens kann auch zum einfachen und schnellen Säubern dienen. Den Faden parallel etwas oberhalb der Fläche halten, die gereinigt werden soll, und das Gerät hin- und herführen.

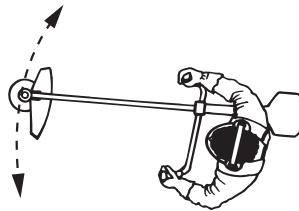

- Beim Mähen und Säubern erreicht man mit Vollgas das beste Resultat.

Vergaser

Einstellung des Leerlaufs (T)

Kontrollieren, ob der Luftfilter sauber ist. Wenn der Leerlauf korrekt eingestellt ist, darf die Schneidausrüstung nicht rotieren. Falls eine Einstellung notwendig ist, die T-Schraube (im Uhrzeigersinn) bei laufendem Motor schließen, bis die Schneidausrüstung zu rotieren beginnt. Dann die Schraube (gegen den Uhrzeigersinn) öffnen, bis die Schneidausrüstung stehen bleibt. Die korrekte Leerlaufdrehzahl ist eingestellt, wenn der Motor in allen Positionen gleichmäßig läuft, mit guter Spanne bis zu der Drehzahl, bei der die Schneidausrüstung zu rotieren beginnt.

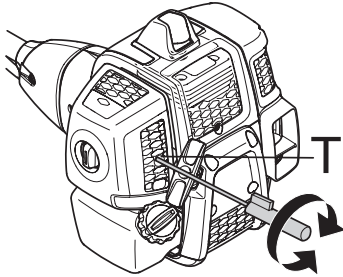

Empf. Leerlaufdrehzahl: Siehe das Kapitel Technische Daten.



WARNUNG! Kann die Leerlaufdrehzahl nicht so eingestellt werden, dass die Schneidausrüstung stehenbleibt, wenden Sie sie an Ihren Händler/Ihre Servicewerkstatt. Das Gerät erst wieder verwenden, wenn es korrekt eingestellt oder repariert ist.

Schalldämpfer



ACHTUNG! Bestimmte Schalldämpfer sind mit Katalysator ausgestattet. Im Kapitel Technische Daten können Sie nachlesen, ob Ihr Gerät einen Katalysator hat.

Der Schalldämpfer hat die Aufgabe, den Schallpegel zu dämpfen und die Abgase vom Anwender wegzuleiten. Die Abgase sind heiß und können Funken enthalten, die

einen Brand verursachen können, wenn die Abgase auf trockenes und brennbares Material gerichtet werden.

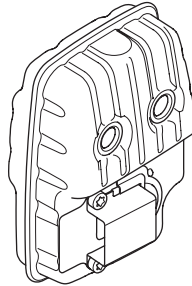

Bestimmte Schalldämpfer sind mit einem speziellen Funkenfangnetz ausgerüstet. Ist Ihr Gerät mit einem derartigen Schalldämpfer ausgestattet, so ist das Netz einmal wöchentlich zu säubern. Dies geschieht am besten mit einer Stahlbürste.

Bei Schalldämpfern ohne Katalysator sollte das Netz einmal in der Woche gereinigt und ggf. ausgetauscht werden. Bei Katalysatorschalldämpfern ist das Netz einmal im Monat zu kontrollieren und evtl. zu reinigen.

Beschädigte Netze sind auszutauschen.

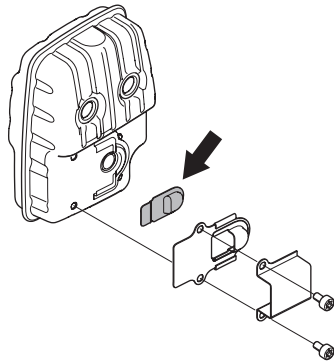

Wenn das Netz häufig verstopft ist, kann dies ein Zeichen dafür sein, dass der Katalysator nicht einwandfrei arbeitet. Lassen Sie das Gerät bei Ihrem Fachhändler überprüfen. Wenn das Netz verstopft ist, wird das Gerät überhitzt, was Schäden an Zylinder und Kolben zur Folge hat.

ACHTUNG! Das Gerät niemals benutzen, wenn sich der Schalldämpfer in schlechtem Zustand befindet.



WARNUNG! Der Katalysatorschalldämpfer ist bei Betrieb und auch noch nach dem Ausschalten sehr heiß. Dies gilt auch für den Leerlaufbetrieb. Berühren kann zu Verbrennungen führen. Achten Sie auf die Feuergefahr!

Kühlsystem



Damit die Betriebstemperatur so niedrig wie möglich bleibt, ist das Gerät mit einem Kühlsystem ausgestattet.

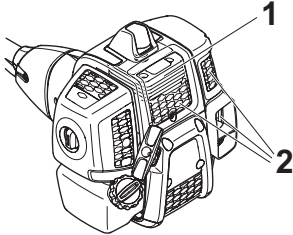

Das Kühlsystem besteht aus folgenden Komponenten:

- 1 Kühlrippen des Zylinders.
- 2 Lufteinlass.

Das Kühlsystem einmal pro Woche mit einer Bürste reinigen, bei schwierigen Verhältnissen öfter. Eine Verschmutzung oder Verstopfung des Kühlsystems führt zur Überhitzung des Gerätes, die Schäden an Zylinder und Kolben zur Folge haben kann.

Luftfilter

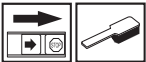

Luftfilter regelmäßig von Staub und Schmutz reinigen, zur Vermeidung von:

- Vergaserstörungen
- Startschwierigkeiten
- Leistungsminderung
- Unnötigem Verschleiß der Motorteile.
- Unnormal hohem Kraftstoffverbrauch.

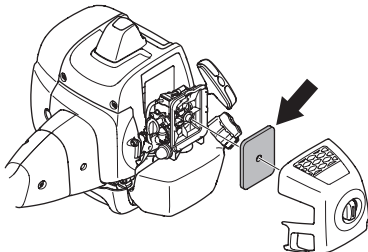

Den Filter jeweils nach 25 Betriebsstunden reinigen, bei besonders staubigen Verhältnissen häufiger.

Reinigung des Luftfilters

Luftfilterabdeckung abnehmen und Filter entfernen. Mit Druckluft reinigen.

Ein Luftfilter, der längere Zeit verwendet wurde, wird nie vollkommen sauber. Der Luftfilter ist daher in regelmäßigen Abständen auszuwechseln. **Beschädigte Filter sind immer auszuwechseln.**

Kraftstofffilter

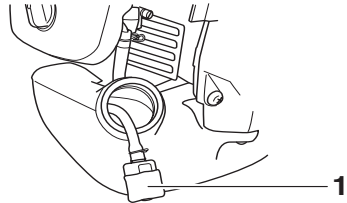

- 1 Kraftstofffilter

Wenn der Motor nicht ausreichend mit Kraftstoff versorgt wird, Tankdeckel und Kraftstofffilter auf Verstopfungen überprüfen.

Winkelgetriebe



Das Winkelgetriebe ist ab Werk mit der richtigen Menge Fett gefüllt. Bevor das Gerät in Betrieb genommen wird, sollte jedoch kontrolliert werden, ob das Getriebe zu 3/4 mit Fett gefüllt ist. HUSQVARNA Spezialfett verwenden.

Das Schmiermittel im Getriebegehäuse braucht normalerweise nur bei evtl. Reparaturen gewechselt zu werden.

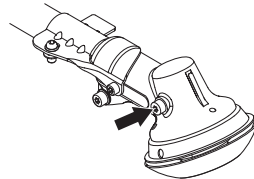

Zündkerze



Der Zustand der Zündkerze wird durch folgende Faktoren verschlechtert:

- Falsch eingestellter Vergaser.
- Falsche Ölmenge im Kraftstoff (zuviel Öl oder falsche Ölsorte).
- Verschmutzter Luftfilter.

Diese Faktoren verursachen Beläge an den Elektroden der Zündkerze und können somit zu Betriebsstörungen und Startschwierigkeiten führen.

Bei schwacher Leistung, wenn das Gerät schwer zu starten ist oder im Leerlauf ungleichmäßig läuft, immer zuerst die Zündkerze prüfen, bevor andere Maßnahmen eingeleitet werden. Ist die Zündkerze verschmutzt, so ist sie zu reinigen; gleichzeitig ist zu prüfen, ob der Elektrodenabstand 0,9-1,0 mm beträgt. Die Zündkerze ist nach ungefähr einem Monat in Betrieb oder bei Bedarf öfter auszuwechseln.

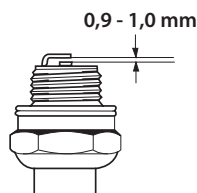

ACHTUNG! Stets den vom Hersteller empfohlenen Zündkerzentyp verwenden! Eine ungeeignete Zündkerze kann Kolben und Zylinder zerstören. Dafür sorgen, dass die Zündkerze eine sog. Funkenstörung hat.

WARTUNG

Wartungsschema

Nachstehend sind die an der Maschine vorzunehmenden Wartungsmaßnahmen aufgelistet. Die meisten der Punkte werden im Abschnitt "Wartung" beschrieben. Der Bediener darf nur die Wartungs- und Servicearbeiten ausführen, die in dieser Bedienungsanleitung beschrieben sind. Größere Eingriffe sind von einer autorisierten Servicewerkstatt auszuführen.

Wartung	Tägliche Wartung	Wöchentliche Wartung	Monatliche Wartung
Das Gerät äußerlich reinigen.	X		
Den Tragegurt auf Beschädigungen überprüfen.	X		
Kontrollieren, ob Gashebelsperre und Gashebel ordnungsgemäß funktionieren.	X		
Kontrollieren, ob Handgriff und Lenker intakt und gut befestigt sind.	X		
Die Funktion des Stoppschalters kontrollieren.	X		
Kontrollieren, ob die Schneidausrüstung im Leerlauf rotiert.	X		
Luftfilter reinigen. Bei Bedarf austauschen.	X		
Den Schutz auf Schäden und Risse kontrollieren. Den Schutz austauschen, wenn er Schlägen ausgesetzt war oder Risse aufweist.	X		
Kontrollieren, ob die Klinge gut zentriert, scharf und frei von Rissen ist. Eine Unwucht der Klinge verursacht Vibrationen, die zu Motorschäden führen können.	X		
Den Trimmerkopf auf Schäden und Rissbildung kontrollieren. Bei Bedarf den Trimmerkopf austauschen.	X		
Prüfen, dass die Sicherungsmutter der Schneidausrüstung korrekt angezogen ist.	X		
Der Transportschutz der Klinge muss unbeschädigt sein und sich richtig befestigen lassen.	X		
Schrauben und Muttern nachziehen.	X		
Sicherstellen, dass von Motor, Tank oder Kraftstoffleitungen kein Kraftstoff ausläuft.	X		
Die Startvorrichtung und ihr Startseil kontrollieren.		X	
Die Zündkerze äußerlich reinigen. Die Zündkerze demontieren und den Elektrodenabstand prüfen. Den Abstand auf 0,9-1,0 mm einstellen oder die Zündkerze austauschen. Dafür sorgen, dass die Zündkerze eine sog. Funkenstörung hat.		X	
Den Vergaser von außen und den Bereich um ihn herum reinigen.		X	
Kontrollieren, ob das Winkelgetriebe zu 3/4 mit Schmiermittel gefüllt ist. Bei Bedarf Spezialfett nachfüllen.		X	
Kraftstofffilter auf Verschmutzungen oder Kraftstoffschlauch auf Risse oder andere Schäden untersuchen. Bei Bedarf austauschen.			X
Alle Kabel und Anschlüsse kontrollieren.			X
Zündkerze austauschen. Dafür sorgen, dass die Zündkerze eine sog. Funkenstörung hat.			X

TECHNISCHE DATEN

Technische Daten

Technische Daten	B40 B ELITE	B40 BT ELITE
Motor		
Hubraum, cm ³	40,1	40,1
Bohrung, mm	40,5	40,5
Hublänge, mm	31,1	31,1
Leerlaufdrehzahl, U/min	3000	3000
Empfohlene max. Drehzahl, unbelastet, U/min	12000	12000
Drehzahl der Abtriebswelle, U/min	8220	8220
Motorhöchstleistung gemäß ISO 8893, kW/ U/min	1,5/9000	1,5/9000
Zündanlage		
Zündkerze	NGK CMR7H-10	NGK CMR7H-10
Elektrodenabstand, mm	0,9-1,0	0,9-1,0
Kraftstoff- und Schmiersystem		
Kraftstofftank, Volumen, Liter	1,0	1,0
Gewicht		
Gewicht, ohne Kraftstoff, Schneidausrüstung und Schutz, kg	7,3	7,4
Geräuschemissionen		
(siehe Anmerkung 1)		
Gemessene Schalleistung dB(A)	112	112
Garantierte Schalleistung L _{WA} dB(A)	118	118
Schallpegel		
(siehe Anmerkung 2)		
Äquivalenter Schalldruckwert am Ohr des Anwenders, gemessen gem. EN ISO 11806 und ISO 22868, dB(A):		
Ausgestattet mit Trimmerkopf (Original)	100	100
Ausgestattet mit Grasklinge (Original), 255-3	99	99
Ausgestattet mit Grasklinge (Original), 255-4	99	99
Ausgestattet mit Sägeklinge (Original)	-	98
Vibrationspegel		
(siehe Anmerkung 3)		
Äquivalente Vibrationspegel (a _{nv,eq}) an den Griffen, gemessen gemäß EN ISO 11806 und ISO 22867, m/s ²		
Ausgestattet mit Trimmerkopf (Original), links/rechts	3.4/4.4	3.4/4.4
Ausgestattet mit Grasklinge (Original), links/rechts, 255-3	3.5/3.4	3.5/3.4
Ausgestattet mit Grasklinge (Original), links/rechts, 255-4	5.2/5.1	5.2/5.1
Ausgestattet mit Sägeklinge (Original), links/rechts	-	4.5/4.2

Anmerkung 1: Umweltbelastende Geräuschemission gemessen als Schalleistung (L_{WA}) gemäß EG-Richtlinie 2000/14/EG. Der aufgezeichnete Lautstärkepegel für die Maschine wurde unter Verwendung der originalen Schneidausrüstung mit dem höchsten Pegel gemessen. Die Differenz zwischen garantiertem und gemessenem Lautstärkepegel besteht darin, dass bei der garantierten Lautstärke auch eine Streuung im Messergebnis und Variationen zwischen verschiedenen Maschinen desselben Modells gemäß der Richtlinie 2000/14/EG berücksichtigt werden.

Anmerkung 2: Berichten zufolge entspricht der Schalldruckpegel für diese Maschine normalerweise einer Ausbreitungsklasse (standardmäßige Ausbreitung) von 1 dB (A).

Anmerkung 3: Berichten zufolge liegt der äquivalente Vibrationspegel normalerweise bei einer Ausbreitungsklasse (Standardabweichung) von 1 m/s².

TECHNISCHE DATEN

B40 B ELITE, B40 BT ELITE		
Zugelassenes Zubehör	Typ	Schutz für die Schneidausrüstung, Teile-Nr.
Zentrumloch in Klingen/Messern Ø 25,4 mm		
Gewinde Klingenachse M12		
Grasklinge/Grasmesser	Grass blade 255-4 1" (Ø 255, 4 Zähne)	580 30 50-01
	Grass blade 255-3 (Ø 255 3-Zähne)	580 30 50-01
Sägeklinge	Sägeklinge 200-22 (ø 200-22 Zähne)	581 33 84-01
Trimmerkopf	P35	580 30 50-01
Stützkappe	Fest	-

EG-Konformitätserklärung

(nur für Europa)

Die Husqvarna AB, SE-561 82 Huskvarna, Schweden, Tel. +46-36-146500, erklärt hiermit, dass die Freischneider **McCULLOCH B40 B ELITE, B40 BT ELITE** von den Seriennummern des Baujahrs 2016 an (die Jahreszahl wird im Klartext auf dem Typenschild angegeben, mitsamt einer nachfolgenden Seriennummer) den Vorschriften der RICHTLINIE DES RATES entsprechen:

- vom 17. Mai 2006 „Maschinen-Richtlinie“ **2006/42/EG**.
- vom 26. Februar 2014 "über elektromagnetische Verträglichkeit" **2014/30/EU**.
- vom 8. Mai 2000 "über umweltbelastende Geräuschemissionen von zur Verwendung im Freien vorgesehenen Geräten und Maschinen" **2000/14/EG**. Bewertung der Konformität wurde im Sinne von Anhang V durchgeführt. Für Information betreffend die Geräuschemissionen, siehe das Kapitel Technische Daten.

Folgende Normen wurden angewendet:

EN ISO 12100:2010, CISPR 12:2009, EN ISO 11806-1:2011

SMP Svensk Maskinprovning AB, Box 7035, SE-750 07 Uppsala, Schweden, hat die freiwillige Typenprüfung für Husqvarna AB ausgeführt. Die Zertifikate haben die Nummern:

B40 B ELITE, B40 BT ELITE - **SEC/12/2339**

Huskvarna, den 30. März 2016



Per Gustafsson, Entwicklungsleiter (Bevollmächtigter Vertreter für Husqvarna AB, verantwortlich für die technische Dokumentation.)

EXPLICAÇÃO DOS SÍMBOLOS

Símbolos

ATENÇÃO! Um roçador de erva, de arbustos ou recortadora de relva, se indevida ou incorrectamente utilizados pode transformar-se num instrumento perigoso, causando sérios ferimentos ou até a morte do utente ou outras pessoas. É de extrema importância que você leia e compreenda o conteúdo destas instruções para o uso.

Leia as instruções para o uso com toda a atenção e compreenda o seu conteúdo antes de fazer uso da máquina.

Use sempre:

- Capacete de protecção no caso de haver risco de objectos em queda
- Protectores acústicos aprovados
- Protecção ocular aprovada

Rotação máxima no veio de saída, rpm



Este produto está conforme as directivas em validade da CE.



Aviso para objectos lançados e ricochete.



O operador da máquina deve verificar que não se encontre qualquer pessoa ou animal menos de 15 metros, durante o trabalho.



As máquinas equipadas com lâminas de serra ou lâminas para a relva podem ser projectadas violentamente para o lado quando a lâmina entra em contacto com um objecto fixo. Isto chama-se arremesso da lâmina. A lâmina pode amputar um braço ou uma perna. Mantenha sempre pessoas e animais a uma distância de pelo menos 15 metros da máquina.



Use sempre luvas de protecção aprovadas.



Use botas estáveis e antidesslizantes.



Estrangulador: Ponha o comando na posição de estrangulador.



Bomba de combustível.

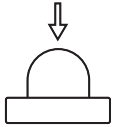

Emissões sonoras para o meio ambiente conforme directiva da Comunidade Europeia. A emissão da máquina é indicada no capítulo Especificações técnicas e no autocolante.



Enchimento de combustível.



Os restantes símbolos e autocolantes existentes na máquina dizem respeito a exigências específicas para homologação em alguns países.

Controlo e/ou manutenção devem ser efectuados com o motor desligado, com o contacto de paragem na posição STOP.

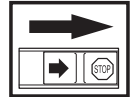

Use sempre luvas de protecção aprovadas.



Limpeza periódica obrigatória.

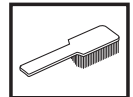

Inspeção ocular.



Deve ser utilizada uma protecção ocular aprovada



Índice

EXPLICAÇÃO DOS SÍMBOLOS

Símbolos 289

ÍNDICE

Índice 290

Antes de arrancar, observe o seguinte: 290

INTRODUÇÃO

Prezado cliente! 291

COMO SE CHAMA?

As peças do roçador 292

INSTRUÇÕES GERAIS DE SEGURANÇA

Importante 293

Equipamento de protecção pessoal 293

Equipamento de segurança da máquina 294

Equipamento de corte 297

MONTAGEM

Montagem da direcção e do punho do acelerador 300

Montagem da lâmina e cabeçote de recorte 300

Montagem da protecção de lâmina e da lâmina de serra 301

Montagem da protecção para transporte 302

Ajuste do suporte e do roçador 302

MANEJO DE COMBUSTÍVEL

Segurança no manejo de combustível 304

Combustível 304

Abastecimento 305

ARRANQUE E PARAGEM

Controlo antes de arrancar 306

Arranque e paragem 306

TÉCNICA DE TRABALHO

Instruções gerais de trabalho 308

MANUTENÇÃO

Carburador 313

Silenciador 313

Sistema de arrefecimento 314

Filtro de ar 314

Filtro de combustível 314

Engrenagem angular 314

Vela de ignição 315

Esquema de manutenção 316

ESPECIFICAÇÕES TÉCNICAS

Especificações técnicas 317

Certificado CE de conformidade 318

Antes de arrancar, observe o seguinte:

Leia as instruções para o uso com toda a atenção.



ATENÇÃO! A exposição prolongada a ruídos pode provocar danos auditivos permanentes. Por isso, use sempre protectores acústicos aprovados.



ATENÇÃO! Sob nenhuma circunstância é permitido modificar a configuração original da máquina sem a autorização expressa do fabricante. Devem usar-se sempre acessórios originais. Modificações e/ou acessórios não autorizados podem acarretar em sérias lesões ou perigo de vida para o utilizador ou outros.



ATENÇÃO! Um roçador de erva, de arbustos ou recortadora de relva, se indevida ou incorrectamente utilizados pode transformar-se num instrumento perigoso, causando sérios ferimentos ou até a morte do utente ou outras pessoas. É de extrema importância que você leia e compreenda o conteúdo destas instruções para o uso.

INTRODUÇÃO

Prezado cliente!

Muito obrigado por escolher um produto McCulloch! Desta forma, passou a fazer parte de uma história que se iniciou há muito, quando a McCulloch começou a fabricar motores durante a Segunda Grande Guerra. Em 1949, quando a McCulloch introduziu a sua primeira motosserra ligeira para utilização por uma só pessoa, os trabalhos florestais nunca mais seriam os mesmos.

A linha inovadora de motosserras continuaria a desenvolver-se ao longo das décadas, o negócio expandiu-se, primeiro com motores de avião e de kart na década de 1950, e depois com as mini-motosserras nos anos 60. Mais tarde, nos anos 70 e 80, a linha foi ampliada com aparadores e sopradores.

Actualmente, como parte do grupo Husqvarna, a McCulloch continua a tradição de motores potentes, inovações técnicas e design poderoso que têm sido a nossa marca distintiva há mais de meio século. A redução do consumo de combustível, das emissões e dos níveis de ruído são para nós uma prioridade, tal como a melhoria da segurança e da facilidade de utilização.

Esperamos sinceramente que fique satisfeito com o seu novo produto McCulloch, dado que foi concebido para acompanhá-lo durante muito tempo. Ao seguir as instruções de utilização, serviço e manutenção deste manual do utilizador, a vida útil do produto pode ser prolongada. Caso necessite de ajuda profissional para reparações ou serviço, utilize a funcionalidade de Localização de Pontos de Serviço no site www.mcculloch.com.

McCulloch efectua o desenvolvimento contínuo dos seus produtos, reservando-se o direito de introduzir modificações referentes, entre outros, ao aspecto e forma dos mesmos sem aviso prévio.

Este manual pode também ser descarregado em www.mcculloch.com.

COMO SE CHAMA?

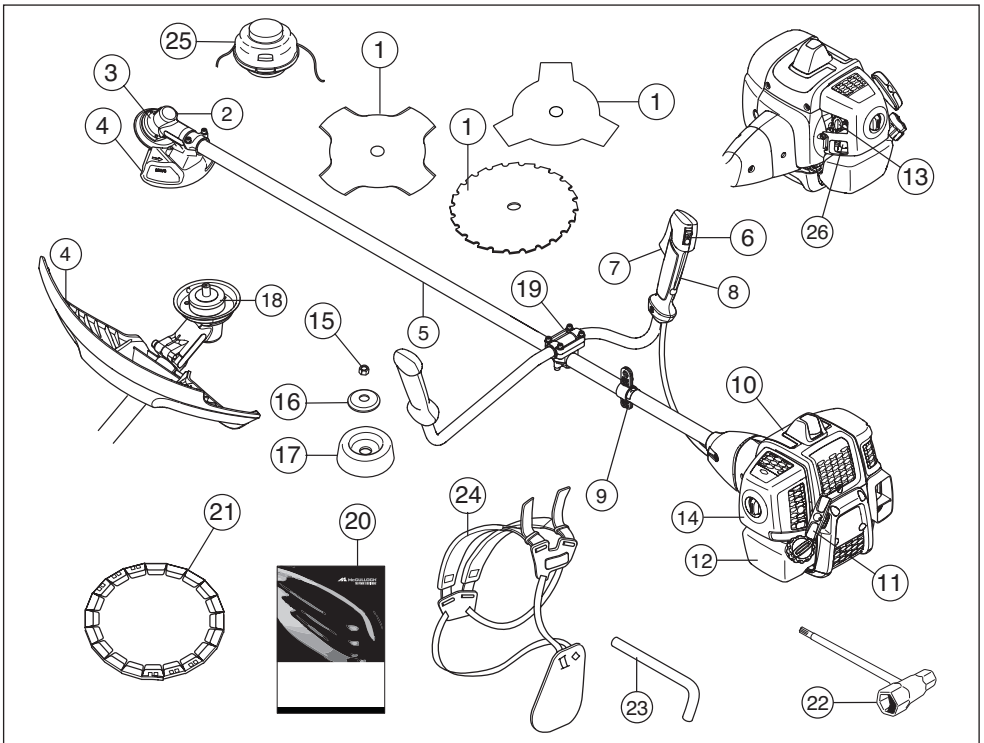

As peças do roçador

- | | |
|--|--------------------------------|
| 1 Lâmina | 14 Cobertura do filtro de ar |
| 2 Enchimento de massa lubrificante, engrenagem angular | 15 Porca de freio |
| 3 Engrenagem angular | 16 Flange de apoio |
| 4 Protecção do equipamento de corte | 17 Copo de apoio |
| 5 Tubo | 18 Accionador |
| 6 Contacto de paragem | 19 Grampo da barra de direcção |
| 7 Acelerador | 20 Instruções para o uso |
| 8 Bloqueio do acelerador | 21 Protecção para transporte |
| 9 Olhal de suspensão | 22 Chave da porca da lâmina |
| 10 Cobertura do cilindro | 23 Pino de freio |
| 11 Pega do arranque | 24 Correia de suporte |
| 12 Depósito de combustível | 25 Cabeçote de recorte |
| 13 Arranque a frio | 26 Bomba de combustível. |

INSTRUÇÕES GERAIS DE SEGURANÇA

Importante

IMPORTANTE!

A máquina é construída somente para recortar relva, roçar erva e/ou desbravamento florestal.

Os únicos acessórios em que pode usar o motor como propulsor são os equipamentos de corte recomendados no capítulo Especificações técnicas.

Nunca use a máquina se estiver cansado, se bebeu álcool ou se toma remédios que podem influir na sua visão, discernimento ou controlo sobre o corpo.

Use equipamento de protecção pessoal. Ver as instruções na secção "Equipamento de protecção pessoal".

Nunca use uma máquina que foi modificada a ponto de não mais corresponder à construção original.

Nunca use uma máquina defeituosa. Efectue as verificações de segurança e cumpra as instruções de manutenção e assistência técnica contidas neste manual. Alguns serviços de manutenção e de assistência técnica deverão ser executados por especialistas qualificados. Consulte as instruções na secção Manutenção.

Todas as coberturas, protecções e punhos têm que estar montados antes de se pôr a máquina a funcionar. Verifique se a cobertura e o cabo vela de ignição estão em bom estado para evitar o risco de choque eléctrico.

O utente da máquina deve verificar se não se encontra qualquer pessoa ou animal num raio de 15 metros. Sempre que trabalhem vários utentes ao mesmo tempo e no mesmo local, a distância de segurança deve ser, no mínimo, o dobro do comprimento da árvore mas nunca menos de 15 metros.

A utilização pode estar sujeita a regulamentos nacionais ou locais. Respeite os regulamentos estabelecidos.

Antes de utilizar, faça uma inspecção geral à máquina. Consulte o esquema de manutenção.



ATENÇÃO! Esta máquina produz um campo electromagnético durante o funcionamento. Em determinadas circunstâncias, este campo pode interferir com o funcionamento de implantes médicos activos ou passivos. Para reduzir o risco de lesões graves ou mortais, recomendamos que portadores de dispositivos implantados consultem o seu médico e o fabricante do implante antes de utilizar a máquina.



ATENÇÃO! A utilização dum motor em ambiente fechado ou mal ventilado pode causar a morte por asfixia ou envenenamento por gás carbónico.



ATENÇÃO! Não permita nunca que uma criança use a máquina ou se encontre na proximidade da mesma. Devido à máquina estar equipada com contacto de paragem elástico e poder ser posta a funcionar a baixa velocidade e pouca força desde o punho de arranque, podem até crianças pequenas, em determinadas circunstâncias, ter força suficiente para dar o arranque à máquina. Isso pode implicar perigo de lesões graves. Por isso, retire sempre a protecção da vela quando a máquina não estiver sob vigilância.

Equipamento de protecção pessoal

IMPORTANTE!

Um roçador de erva, de arbustos ou recortadora de relva, se indevida ou incorrectamente utilizados pode transformar-se num instrumento perigoso, causando sérios ferimentos ou até a morte do utente ou outras pessoas. É de extrema importância que você leia e compreenda o conteúdo destas instruções para o uso.

Em quaisquer circunstâncias de utilização da máquina deve ser utilizado equipamento de protecção pessoal aprovado. O equipamento de protecção pessoal não elimina o risco de lesão mas reduz os seus efeitos em caso de acidente. Consulte o seu concessionário na escolha do equipamento.



ATENÇÃO! Esteja sempre atento a sinais de alarme ou avisos de viva voz quando usar protectores acústicos. Retire os protectores acústicos logo que o motor tenha parado.

CAPACETE

Capacete de protecção no caso de haver risco de objectos em queda

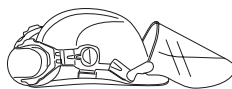

PROTECTORES ACÚSTICOS

Devem-se usar protectores acústicos com suficiente insonorização.



INSTRUÇÕES GERAIS DE SEGURANÇA

PROTECÇÃO OCULAR

Deve sempre usar-se protecção ocular aprovada. Mesmo que se use viseira, devem usar-se óculos de protecção aprovados. Consideram-se óculos de protecção aprovados, os que estejam conformes com a norma ANSI Z87.1 nos EUA ou EN 166 nos países da UE.



LUVAS

Deve-se usar luvas quando necessário, p. ex., na montagem do equipamento de corte.



BOTAS

Use botas com biqueiras de aço e solas antidescizantes.



VESTUÁRIO

Use roupas de material resistente e evite vestimentas demasiado largas que se possam prender facilmente em galhos e arbustos. Use sempre calças compridas grossas. Não use jóias, shorts ou outras calças curtas e não ande de sandálias ou descalço. O cabelo não deve passar abaixo dos ombros.

PRIMEIROS SOCORROS

Os primeiros socorros devem sempre estar à mão.



Equipamento de segurança da máquina

Nesta secção esclarecem-se quais são as peças de segurança da máquina, que função desempenham e ainda como efectuar o controlo e a manutenção para se certificar da sua operacionalidade. Ver capítulo Como se chama?, para localizar onde estas peças se encontram na sua máquina.

A duração da máquina pode ser afectada e o perigo de acidentes pode aumentar se a manutenção da máquina não for correcta e se as revisões e reparações não forem executadas de forma profissional. Se necessitar de mais

esclarecimentos, entre em contacto com uma oficina autorizada.

IMPORTANTE! Toda a assistência e reparação da máquina requer formação especializada. Especialmente no que se refere ao equipamento de segurança. Se a máquina não satisfizer algum dos controlos abaixo mencionados, procure a sua oficina autorizada. A compra de qualquer dos nossos produtos garante-lhe a obtenção de reparação e assistência profissionais. Se o local da compra da máquina não for um dos nossos concessionários com assistência técnica, consulte a oficina autorizada mais próxima.



ATENÇÃO! Nunca use uma máquina com equipamento de segurança defeituoso. O equipamento de segurança da máquina deverá ser controlado e a sua manutenção feita conforme se descreve nesta secção. Se a sua máquina não satisfizer a algum desses controlos, deverá ser enviada a uma oficina autorizada para reparação.

Bloqueio do acelerador

O bloqueio do acelerador é construído para evitar a activação involuntária do acelerador. Quando se comprime o bloqueio (A) no punho (= quando se agarra no punho), liberta-se o acelerador (B). Quando se solta o punho, tanto o acelerador como o bloqueio retornam às suas posições originais. Isso ocorre por meio de dois sistemas de molas de retorno, independentes entre si. Esta posição significa que o acelerador automaticamente é levado para a marcha em vazio.

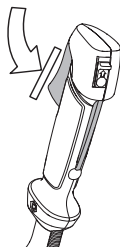

Verifique se o acelerador está fixo na posição marcha em vazio quando o bloqueio de acelerador estiver na sua posição original.

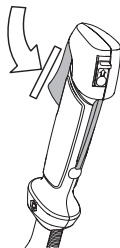

INSTRUÇÕES GERAIS DE SEGURANÇA

Comprima o bloqueio do acelerador e verifique se este retorna à sua posição original quando libertado.

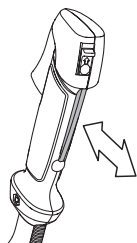

Verifique se o acelerador e o bloqueio do acelerador funcionam com facilidade e se os seus respectivos sistemas de mola de retorno funcionam.

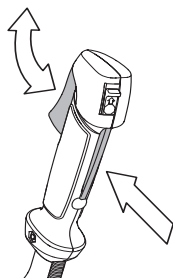

Veja instruções na secção Arranque. Arranque com a máquina e acelere a fundo. Solte o acelerador e verifique se o equipamento de corte pára e permanece imóvel. Se o equipamento de corte girar com o acelerador na marcha em vazio, controle o ajuste da marcha em vazio do carburador. Ver instruções no capítulo Manutenção.

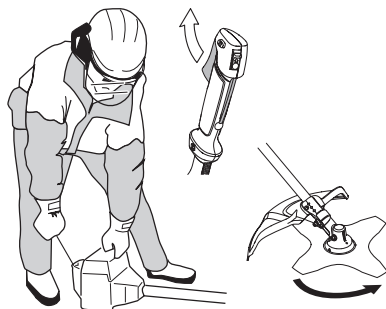

Contacto de paragem

O contacto de paragem é usado para desligar o motor.

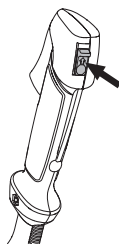

Arranque o motor e verifique se este se desliga quando o contacto de paragem é levado à posição de paragem.

Protecção do equipamento de corte



Esta protecção destina-se a evitar que objectos soltos sejam lançados contra o utente. A protecção evita também que o utente entre em contacto com o equipamento de corte.

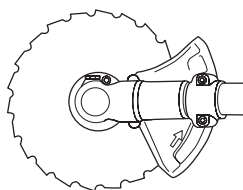
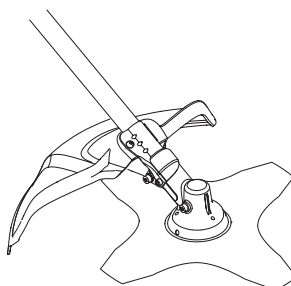

Verifique se a protecção está em bom estado e sem rachaduras. Troque a protecção se esta foi sujeita a golpes ou se tem rachaduras.

Use sempre a protecção recomendada para o equipamento de corte específico. Veja o capítulo Especificações técnicas

INSTRUÇÕES GERAIS DE SEGURANÇA



ATENÇÃO! Não pode ser utilizado, seja a que título for, equipamento de corte sem que esteja montada uma protecção aprovada. Veja no capítulo Especificações técnicas. Caso seja montada uma protecção errada ou defeituosa, isto pode causar sérios danos pessoais.

Sistema anti-vibração



A máquina está equipada com um sistema de amortecimento de vibrações, construído de forma a proporcionar uma utilização tão confortável e isenta de vibrações quanto possível.

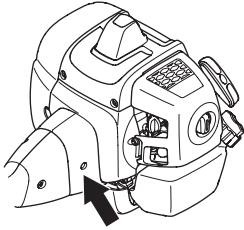

O uso de corda mal enrolada ou de equipamento de corte sem gume ou incorrecto (de tipo errado ou mal afiado, veja secção Limagem da lâmina) aumenta o nível de vibrações.

O sistema de amortecimento de vibrações da máquina reduz a transmissão das vibrações entre a parte do motor/equipamento de corte e a parte dos punhos.

Verifique se os elementos anti-vibração estão inteiros e bem fixos. Contacte o seu fornecedor McCULLOCH para substituir o sistema anti-vibração. Visite www.mcculloch.com.



ATENÇÃO! A exposição excessiva a vibrações pode levar a lesões arteriais ou nervosas em pessoas que tenham distúrbios do aparelho circulatório. Procure um médico se constatar sintomas corporais que se possam relacionar com exposição excessiva a vibrações. Exemplos desses sintomas são entorpecimento, ausência de tacto, comichões, "pontadas", dor, ausência ou redução da força normal, mudanças na cor da pele ou na sua superfície. Esses sintomas surgem normalmente nos dedos, mãos ou pulsos. O risco dessas lesões pode aumentar a baixas temperaturas.

Desengate de emergência

Na parte da frente e como medida de segurança há um desengate de emergência de fácil acesso em caso do 296 – Portuguese

motor se incendiar ou outra situação que requeira desvencilhar-se da máquina e correia de suporte. Veja a secção Ajuste do suporte de correia e do roçador.

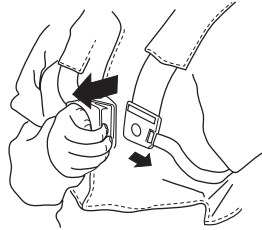

Verifique se as correias do suporte estão correctamente posicionadas. Quando o suporte e a máquina estão ajustados, verifique se o desengate de emergência do suporte funciona.

Silenciador



O silenciador é construído para proporcionar o mais baixo nível de ruído possível bem como desviar os gases de escape do utilizador.

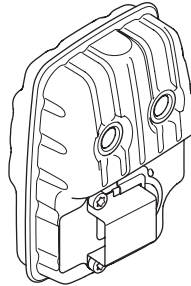

Em países com clima quente e seco, o risco de incêndio é considerável. Por essa razão, equipamos certos silenciadores com uma rede retentora de faíscas. Verifique se a sua máquina possui rede retentora.

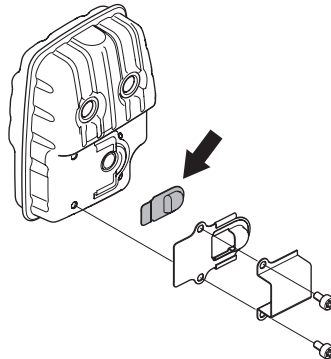

Se a sua máquina estiver equipada com um abaf-chamas, este deverá ser submetido a uma limpeza

INSTRUÇÕES GERAIS DE SEGURANÇA

periódica. A rede obstruída leva a um aquecimento que pode acarretar sérios danos para o motor.

Para silenciadores é muito importante que as instruções de controlo, manutenção e assistência sejam cumpridas. Verifique regularmente se o silenciador está fixo à máquina. Nunca use uma máquina com silenciador defeituoso.

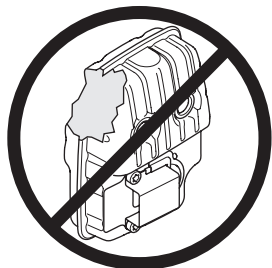

ATENÇÃO! O interior do silenciador contém produtos químicos potencialmente cancerígenos. Evite o contacto directo com esses produtos se tiver um silenciador danificado.



ATENÇÃO! Tenha em mente o seguinte: Os gases de escape do motor são quentes e podem conter faíscas causadoras de incêndios. Portanto, nunca arranque com a máquina em interiores ou nas proximidades de material inflamável!

Porca de freio



Na fixação de alguns tipos de equipamento de corte são usadas porcas de freio.

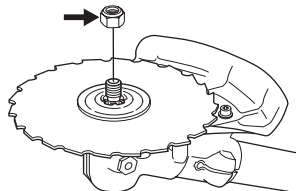

Ao montar, aperte a porca no sentido oposto ao sentido de rotação do equipamento de corte. Para desmontar, desaperte a porca no sentido da rotação do equipamento de corte. (NOTA! A porca tem rosca à esquerda.) Ao afrouxar ou apertar a porca da lâmina de serra, há risco de ferimento causado pelos dentes da lâmina. Portanto, assegure-se de que a mão está protegida pela protecção da lâmina ao realizar esse tipo de trabalho. Use sempre uma chave de caixa com cabo suficientemente longo para possibilitar a operação. A seta na figura mostra

dentro de qual área a chave de caixa deverá actuar para afrouxar e apertar a porca, respectivamente.



Aperte a porca com a chave de aperto da porca do disco.

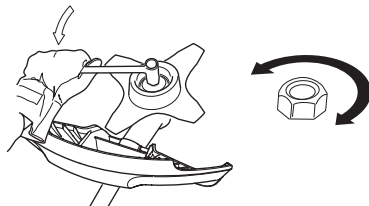

Equipamento de corte

Esta secção mostra como você, através de uma correcta manutenção e uso do equipamento de corte correcto, poderá:

- Reduzir as tendências da máquina a retrocesso.
- Conseguir máxima capacidade de corte.
- Aumentar a vida útil do equipamento de corte.

IMPORTANTE!

Use somente o equipamento de corte junto com a protecção recomendada! Veja o capítulo Especificações técnicas.

Veja nas instruções do equipamento de corte como carregar correctamente a corda e como escolher o diâmetro de corda certo.

Mantenha os dentes de corte da lâmina sempre bem e correctamente afiados! Siga as nossas recomendações. Veja também as instruções na embalagem da lâmina.

Mantenha a travagem correcta! Siga as nossas instruções e use o calibrador de lima recomendado.



ATENÇÃO! Pare sempre o motor antes de trabalhar no equipamento de corte. Este continua a girar mesmo depois de se soltar o acelerador. Verifique se o equipamento de corte parou completamente e retire o cabo da vela de ignição antes de começar o trabalho nesse equipamento.



ATENÇÃO! Um equipamento de corte incorrecto ou uma lâmina erradamente limada aumentam o risco de acidentes.

INSTRUÇÕES GERAIS DE SEGURANÇA

Equipamento de corte

A lâmina de serra destina-se ao uso em achas de madeira ou semelhantes.

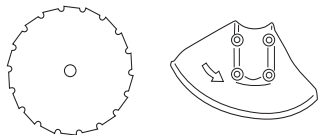

As lâminas e facas para erva destinam-se a roçar erva espessa.

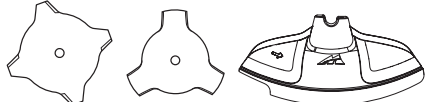

O cabeçote de recorte destina-se ao corte de relva.

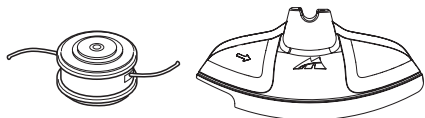

Regras básicas



Use somente o equipamento de corte junto com a protecção recomendada! Veja o capítulo Especificações técnicas.



Mantenha os dentes de corte da lâmina correctamente afiados! Siga as nossas instruções e use o calibrador de lima recomendado. Uma lâmina mal afiada ou danificada aumenta os riscos de acidentes.

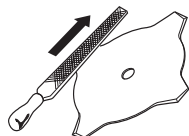

Mantenha o correcto travamento dos dentes da serra! Siga as nossas instruções e use a ferramenta de travamento recomendada. Uma lâmina de serra com o denteado incorrectamente travado aumenta o risco de bloqueio e arremesso, bem como de danos na lâmina da serra.

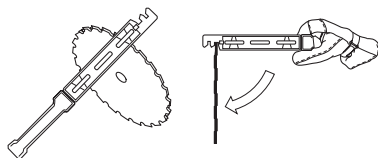

Verifique se o equipamento de corte está danificado ou com rachaduras. Um equipamento de corte danificado deve sempre ser substituído.

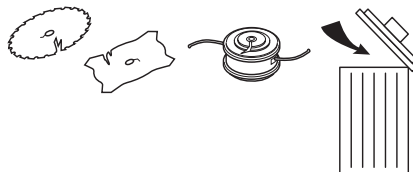

Limagem da faca e da lâmina para erva



- Veja as instruções na embalagem do equipamento de corte para limagem correcta. A lâmina e a faca limam-se com uma lima plana de grau simples.
- Lime todos os gumes igualmente para conservar o equilíbrio.

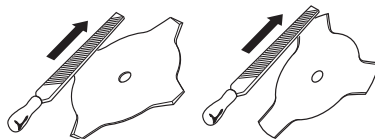

ATENÇÃO! Deite sempre fora lâminas encurvadas, empenadas, rachadas, partidas ou por qualquer outro modo danificadas. Nunca tente desempenar uma lâmina para a reutilizar. Use somente lâminas originais do tipo especificado.

Limagem da lâmina de serra



- Veja as instruções na embalagem do equipamento de corte para limagem correcta.

Uma lâmina correctamente limada é uma condição para um trabalho eficiente e para evitar desgaste desnecessário na lâmina e no roçador.



INSTRUÇÕES GERAIS DE SEGURANÇA

- Procure um bom apoio para a lâmina ao limá-la. Use lima redonda de 5,5 mm juntamente com o suporte de lima.

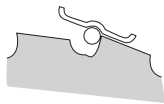

- Ângulo de limagem de 15°. Os dentes são afiados alternadamente à direita e à esquerda. Se a lâmina estiver muito usada, pode excepcionalmente ser necessário ajustar o canto superior dos dentes com uma lima plana. Isso deve ser feito antes de limar com a lima redonda. A limagem do canto superior deve ser igual em todos os dentes.

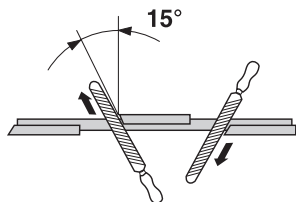

Ajuste a travagem. Esta deverá ser de 1 mm.

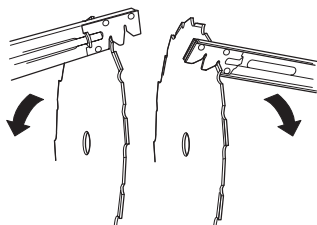

Cabeçote de recorte

IMPORTANTE!

Certifique-se sempre de que a corda de corte seja enrolada firme e uniformemente no tambor, para evitar a ocorrência de vibrações prejudiciais à saúde na máquina.

- Use somente os cabeçotes e cordas de corte recomendados. Foram testados pelo fabricante para se adequarem a um determinado tamanho de motor. Isto é de especial importância quando se usar um cabeçote de recorte totalmente automático. Use somente o equipamento de corte recomendado. Ver Especificações técnicas.



- De modo geral, uma máquina pequena requer cabeçotes de recorte pequenos e vice-versa. Isto pelo facto de que, ao cortar com a corda, o motor tem

de lançar a corda radialmente a partir do cabeçote de recorte e ainda vencer a resistência da relva a cortar.

- O comprimento da corda também é importante. Uma corda mais comprida requer maior potência do motor do que uma corda curta de igual diâmetro.
- Certifique-se de que a faca que se encontra na protecção de recorte esteja intacta. Ela é usada para cortar a corda ao comprimento certo.
- Para obter maior vida útil para a corda, esta pode ser posta de molho na água por uns dois dias. A corda torna-se então mais rija e dura mais.

MONTAGEM

Montagem da direcção e do punho do acelerador



- Monte a barra de direcção no grampo respectivo, sobre o eixo, utilizando quatro parafusos.

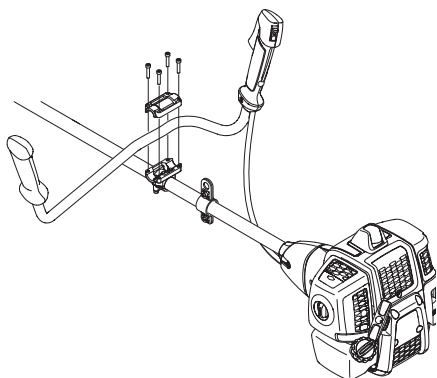

- Instale a caixa de protecção como se mostra na figura.

Montagem da lâmina e cabeçote de recorte



ATENÇÃO!

Ao montar o equipamento de corte, é de extrema importância que o accionador/flange de apoio se ajuste correctamente ao furo central do equipamento de corte. Se o equipamento de corte não estiver montado correctamente, poderá originar danos pessoais graves, com perigo de morte.



ATENÇÃO! Não pode ser utilizado, seja a que título for, equipamento de corte sem que esteja montada uma protecção aprovada. Veja no capítulo Especificações técnicas. Caso seja montada uma protecção errada ou defeituosa, isto pode causar sérios danos pessoais.

IMPORTANTE! Para trabalhar com a lâmina de serra ou relva, a máquina deve estar equipada com a direcção, protecção da lâmina e suporte correctos e adequados.

Montagem da protecção de lâmina, lâmina de relva e faca de relva



- A protecção da lâmina/protecção combinada (A) engancha no suporte do tubo e é fixada com um parafuso (L). Use a protecção de lâmina recomendada. Ver o capítulo Especificações técnicas.

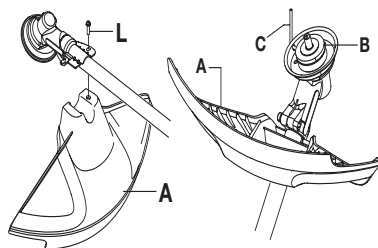

- Monte o accionador (B) na ponta do eixo de saída.
- Gire o eixo da lâmina até que um dos orifícios do accionador coincida com o orifício correspondente na caixa de engrenagens.
- Introduza o pino de freio (C) no orifício para frear o eixo.
- Coloque a lâmina (D), flange de apoio (E) e copo de apoio (F) no eixo de saída.
- Monte a porca (G). A porca é apertada ao binário de 35-50 Nm (3,5-5 kgm). Use a chave de caixa do jogo de ferramentas. Mantenha o cabo da chave o mais próximo possível da protecção da lâmina. A porca aperta-se quando a chave é girada contra o sentido de rotação (CUIDADO! rosca à esquerda).

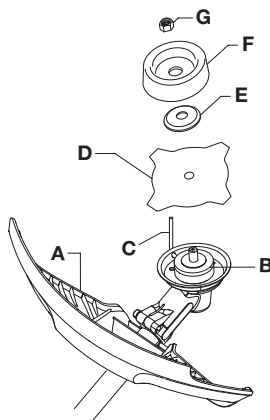

MONTAGEM

Montagem da protecção de recorte e do cabeçote de recorte



- Colocar a protecção de recorte (A) para trabalho com a cabeça de recorte.

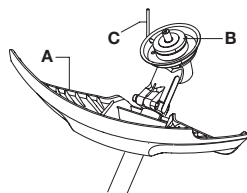
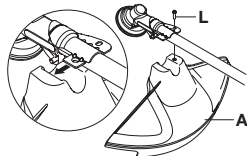

- A protecção de recorte/protecção combinada é engatada no tubo e fixada com um parafuso (L).
- Monte o accionador (B) na ponta do eixo de saída.

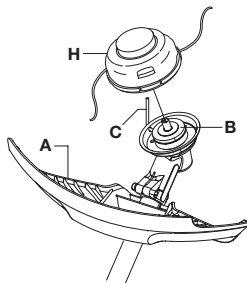

- Gire o eixo da lâmina até que um dos orifícios do accionador coincida com o orifício correspondente na caixa de engrenagens.
- Introduza o pino de freio (C) no orifício para frear o eixo.
- Enrosque o cabeçote de recorte/lâminas de plástico (H) no sentido anti-horário.

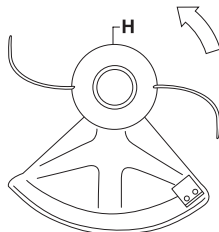

- A desmontagem é feita pela ordem inversa.

Montagem da protecção de lâmina e da lâmina de serra

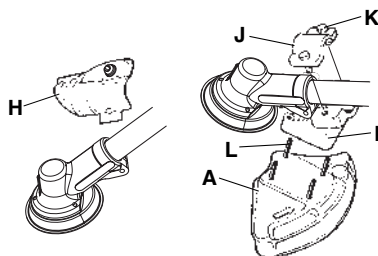

- Desmonte a fixação (H). Monte o adaptador (I) e a capa (J) com os dois parafusos (K) como se mostra na figura. A protecção da lâmina (A) é montada com 4 parafusos (L) no adaptador, como se vê na figura.

NOTA! Use sempre a protecção recomendada para o equipamento de corte específico. Veja o capítulo Especificações técnicas

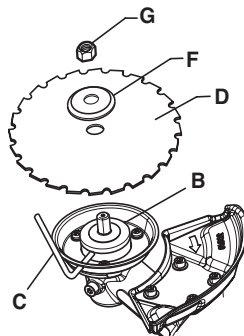

- Monte o accionador (B) na ponta do eixo de saída.
- Gire o eixo da lâmina até que um dos orifícios do accionador coincida com o orifício correspondente na caixa de engrenagens.
- Introduza o pino de freio (C) no orifício para frear o eixo.
- Coloque a lâmina (D), e o flange de apoio (F) na ponta do eixo.
- Monte a porca (G). A porca é apertada ao binário de 35-50 Nm (3,5-5 kgm). Use a chave de caixa do jogo de ferramentas. Mantenha o cabo da chave o mais próximo possível da protecção da lâmina. A porca

MONTAGEM

aperta-se quando a chave é girada contra o sentido de rotação (CUIDADO! rosca à esquerda).

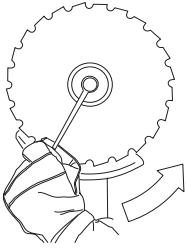

- Ao afrouxar ou apertar a porca da lâmina de serra, há risco de ferimento causado pelos dentes da lâmina. Portanto, assegure-se de que a mão está protegida pela protecção da lâmina ao realizar esse tipo de trabalho. Use sempre uma chave de caixa com cabo suficientemente longo para possibilitar a operação. A seta na figura mostra dentro de qual área a chave de caixa deverá actuar para afrouxar e apertar a porca, respectivamente.

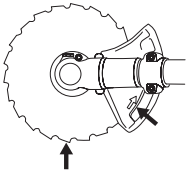

Montagem da protecção para transporte



Coloque a cobertura de transporte sobre a lâmina, tal como se mostra.

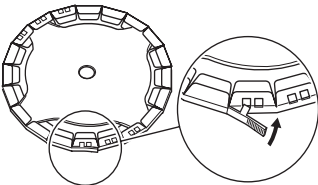

Ajuste do suporte e do roçador



ATENÇÃO! Ao trabalhar com o roçador este deve estar sempre enganchado ao suporte. Caso contrário, você não consegue manobrar o roçador com segurança o que pode acarretar lesões a si próprio ou outras pessoas. Nunca use um suporte com desengate de emergência defeituoso.

Desengate de emergência

Na parte da frente existe um desengate de emergência de fácil acesso. Utilize-o se o motor se incendiar ou em outra situação de emergência, quanto for necessário livrar-se rapidamente do suporte e da máquina.

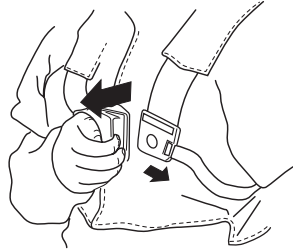

Carga igualmente distribuída sobre os ombros

Um suporte e uma máquina bem ajustados facilitam o trabalho consideravelmente. Ajuste o suporte para a melhor posição de trabalho. Aperte as correias laterais de modo que o peso fique distribuído igualmente por ambos os ombros.



MONTAGEM

Altura correcta

Ajuste a correia do ombro de tal maneira que o equipamento de corte fique paralelo com o piso.



Equilíbrio correcto

Deixe o equipamento de corte apoiar levemente no piso. Desloque o olhal de suspensão para conseguir o ponto de equilíbrio certo do roçador.



MANEJO DE COMBUSTÍVEL

Segurança no manejo de combustível

Nunca arranque com a máquina:

- 1 Se derramou combustível sobre a máquina. Remova todo o líquido derramado e deixe que os restos de gasolina se evaporem.
- 2 Se derramou combustível sobre si próprio ou na sua roupa, troque de roupa. Lave as partes do corpo que estiveram em contacto com o combustível. Lave com água e sabonete.
- 3 Se a máquina tiver fuga de combustível. Controle regularmente se há fugas na tampa do depósito e nos tubos de combustível.

Transporte e armazenagem

- Guarde e transporte a máquina e o combustível de modo tal que não haja o risco de possíveis fugas e vapores entrarem em contacto com fontes de faíscas ou chama aberta, tais como máquinas e motores eléctricos, contactos/interruptores eléctricos ou mesmo caldeiras.
- Ao armazenar e transportar combustível, utilize recipiente especialmente destinado e aprovado para esse fim.
- Em armazenagem por tempo prolongado, o depósito de combustível da máquina deve ser esvaziado. Consulte o posto de abastecimento mais próximo sobre como proceder com o combustível excedente.
- Certifique-se de que a máquina foi cuidadosamente limpa e submetida a uma revisão completa antes de ser armazenada por tempo prolongado.
- A protecção para transporte do equipamento de corte deve sempre estar montada, durante o transporte ou armazenagem da máquina.
- Trave a máquina durante o transporte.
- Para impedir o arranque accidental do motor, a protecção da vela deve sempre ser retirada quando a máquina for armazenada por tempo prolongado, quando a máquina não estiver sob vigilância e durante todos os serviços de manutenção.



ATENÇÃO! Tenha cuidado ao manusear combustível. Pense nos riscos de incêndio, explosão e inalação.

Combustível

NOTA! A máquina está equipada com um motor de dois tempos e deve sempre funcionar com uma mistura de gasolina e óleo para motores de dois tempos. Para assegurar a mistura correcta é importante medir cuidadosamente a quantidade de óleo a ser misturada. No caso de pequenas quantidades de combustível a misturar, até pequenos erros na quantidade de óleo influem fortemente na proporção da mistura.



ATENÇÃO! O combustível e os vapores do combustível são muito inflamáveis e podem causar graves lesões em caso de inalação ou contacto com a pele. Seja portanto cauteloso ao manusear combustível e providencie de modo a haver boa ventilação durante o manuseamento de combustível.

Gasolina



NOTA! Use sempre mistura de óleo com gasolina de qualidade com um mínimo de 90 octanas (RON). Se a sua máquina estiver equipada com catalisador (ver capítulo Especificações técnicas), deverá usar sempre gasolina sem chumbo misturada com óleo. A gasolina com chumbo destrói o catalisador.

Sempre que esteja disponível gasolina ecológica, a chamada gasolina alquílica, esta deve ser utilizada.



Pode ser utilizada mistura de combustível com etanol, E10 (teor máximo de etanol na mistura 10%). A utilização de misturas de combustível com etanol superiores a E10 irá fazer com que o motor funcione com uma mistura de ar-combustível inadequada, podendo ficar danificado.

- O índice de octano mínimo recomendado é 90 (RON). No caso do motor funcionar com gasolina com um índice de octano inferior a 90, o motor pode começar a "grilar". Isso pode causar um aumento de temperatura no motor que pode causar graves avarias no mesmo.
- Ao trabalhar continuamente em rotação alta, recomenda-se um índice de octano mais elevado.

Óleo de dois tempos

- Para obter o melhor resultado e rendimento, use óleo para motores a dois tempos Universal, Universal powered by McCULLOCH, produzido especialmente para os nossos motores a dois tempos arrefecidos a ar.
- Não use nunca óleo para motores fora de borda a dois tempos e arrefecidos a água, também chamado 'óleo para foras de borda' (designado TCW).
- Nunca use óleo para motores a quatro tempos.
- Um óleo de baixa qualidade ou uma mistura de óleo/combustível demasiado rica podem aventurar o funcionamento do catalizador e reduzir-lhe a vida útil.
- Proporção de mistura

1:50 (2%) com óleo para motores a dois tempos Universal, Universal powered by McCULLOCH.

MANEJO DE COMBUSTÍVEL

1:33 (3%) com outros óleos para motores de dois tempos arrefecidos a ar, com homologação JASO FB/ISO EGB.

Gasolina, litros	Óleo de dois tempos, litros	
	2% (1:50)	3% (1:33)
5	0,10	0,15
10	0,20	0,30
15	0,30	0,45
20	0,40	0,60

Mistura

- Misture sempre gasolina e óleo num recipiente limpo e aprovado para gasolina.
- Comece sempre por juntar metade da gasolina a ser misturada. Junte depois todo o óleo. Agite bem a mistura. Por fim, junte o restante da gasolina.
- Agite a mistura cuidadosamente antes de a despejar no depósito de combustível da máquina.

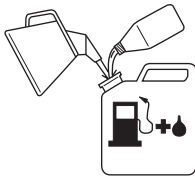

- Não misture combustível além do necessário para se consumir durante um mês, no máximo.
- Se a máquina não for usada por um longo período, esvazie o depósito de combustível e limpe-o.

Abastecimento



ATENÇÃO! As medidas de precaução abaixo diminuem os riscos de incêndio:

Misture e verta o combustível no exterior, onde não existam faíscas ou chamas.

Não fume nem ponha nenhum objecto quente nas proximidade do combustível.

Nunca abasteça com o motor em funcionamento.

Pare o motor e deixe arrefecer alguns minutos antes de abastecer.

Abra a tampa do depósito devagar, ao abastecer, para dar saída lenta aos gases se houver um excesso de pressão.

Aperte bem a tampa do depósito após abastecer.

Afaste sempre a máquina do local e da fonte de abastecimento, antes de arrancar.

- Use reservatórios de combustível com protecção contra enchimento excessivo.
- Se derramou combustível sobre a máquina. Remova todo o líquido derramado e deixe que os restos de gasolina se evaporem.
- Seque bem à volta da tampa do depósito. Sujidades no depósito causam problemas de funcionamento.
- Certifique-se de que o combustível está bem misturado, agitando o recipiente antes de encher o depósito.

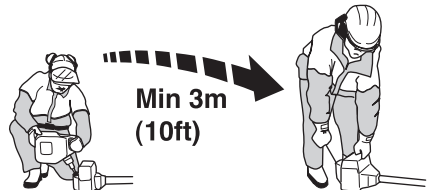

ARRANQUE E PARAGEM

Controlo antes de arrancar



- Verifique na lâmina se não há rachaduras na base dos dentes ou no furo central. O motivo mais comum de formação de rachaduras são cantos afiados na base dos dentes, criados por limagem ou por ter a lâmina sido usado com dentes cegos. Deite fora a lâmina se descobrir rachaduras.

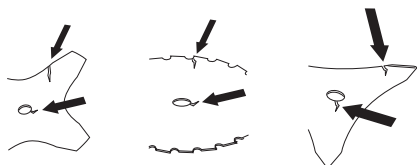

- Verifique o flange de apoio para que não haja nenhuma rachadura, devido a fadiga ou aperto excessivo. Deite fora o flange de apoio caso tenha rachaduras.

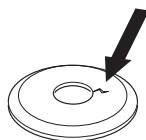

- Certifique-se de que a porca de freio não perca a sua força. O seu binário de bloqueio deve ser no mínimo de 1,5 Nm. O seu binário de aperto deve ser de 35-50 Nm.



- Verifique a protecção da lâmina quanto a danos e rachaduras. Substitua a protecção da lâmina se esta tiver sido sujeita a golpes ou apresentar rachaduras.

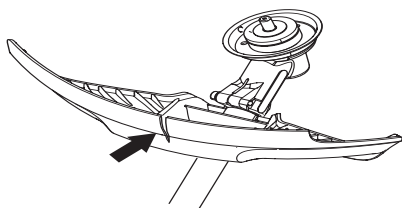

- Verifique o cabeçote de recorte e a protecção de recorte quanto a danos e rachaduras. Substitua o cabeçote de recorte ou a protecção de recorte se

tiverem sido sujeitos a golpes ou apresentarem rachaduras.

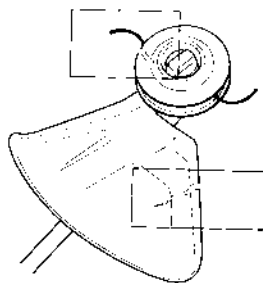

- Nunca use a máquina sem protecção ou com protecção danificada.
- Todas as coberturas devem estar devidamente montadas e intactas antes do arranque da máquina.

Arranque e paragem



ATENÇÃO! A cobertura da embraiagem, completa com o tubo, tem que estar montada antes da máquina arrancar, para que não possa soltar-se e causar lesões pessoais.

Afaste sempre a máquina do local e da fonte de abastecimento, antes de arrancar. Coloque a máquina numa base sólida. Assegure-se de que o equipamento de corte não possa tocar em nenhum objecto.

Não permita a presença de pessoas estranhas na área de trabalho, sob risco de danos pessoais sérios. A distância de segurança é de 15 metros.

Arranque



Ignição: Leve o contacto de paragem à posição de arranque.

Estrangulador:

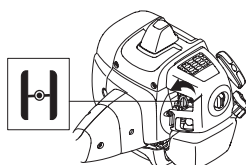

Ponha o comando na posição de estrangulador.

ARRANQUE E PARAGEM

Bomba de combustível:

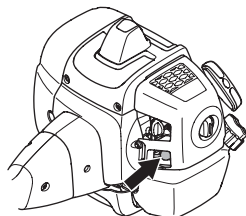

Premir a bolha de borracha da bomba de combustível repetidas vezes, até que o combustível comece a encher a bolha. Não é necessário encher a bolha completamente.



ATENÇÃO! Quando o motor é posto em marcha com o arranque a frio na posição de choke ou aceleração de arranque, o equipamento de corte começa imediatamente a girar.

Pressione o corpo da máquina contra o solo com a mão esquerda (NOTA! Não o faça com o pé!). Agarre depois a pega do arranque com a mão direita e puxe a corda lentamente até sentir resistência (o mecanismo de arranque começa a actuar) e em seguida puxe com movimentos rápidos e fortes. **Nunca enrole a corda de arranque na mão.**

Restabeleça imediatamente o arranque a frio quando houver explosão no motor e faça repetidas tentativas até o motor arrancar. Quando arrancar, acelere rapidamente ao máximo e a mistura de arranque desligar-se-á automaticamente.

NOTA! Não puxe inteiramente a corda de arranque nem solte a pega do arranque se estiver em posição totalmente distendida. Esta prática pode danificar a máquina.



NOTA! Não colocar nenhuma parte do corpo na superfície marcada. Contacto com a mesma pode resultar em queimaduras na pele ou choque eléctrico se a protecção da vela estiver defeituosa. Use sempre luvas.

Nunca utilize uma máquina com a protecção da vela defeituosa.

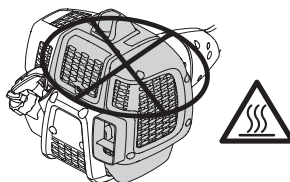

Paragem



O motor pára ao desligar a ignição.

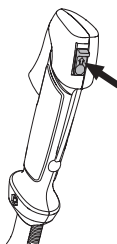

NOTA! O motor pára ao desligar a ignição.

TÉCNICA DE TRABALHO

Instruções gerais de trabalho

IMPORTANTE!

Esta secção aborda regras básicas de segurança para o trabalho com o roçador e a recortadora.

Se você se sentir inseguro sobre o modo de prosseguir com o trabalho, consulte um especialista. Dirija-se ao seu revendedor ou à sua oficina autorizada.

Evite toda a forma de uso para a qual se sinta insuficientemente qualificado.

Antes de usar, você deverá compreender a diferença entre desbravamento florestal, roçadura de relva e recorte de relva.

Regras básicas de segurança



- 1 Observe a vizinhança:
 - Para assegurar-se de que pessoas, animais ou outro factor não possam interferir no seu controlo sobre a máquina.
 - Para evitar que pessoas, animais ou outros possam entrar em contacto com o equipamento de corte ou objectos soltos que possam ser arremessados à distância pelo equipamento de corte.
 - **NOTA!** Nunca use uma máquina sem que possa pedir ajuda em caso de acidente.
- 2 Inspeccione a área de trabalho. Remova objectos soltos tais como pedras, pedaços de vidro, pregos, arame, cordas, etc., que possam ser arremessados ou enredar-se no equipamento de corte.
- 3 Evite o uso em condições meteorológicas desfavoráveis. Por exemplo, em denso nevoeiro, chuva e vento fortes, frio intenso, etc. Trabalhar com mau tempo é cansativo e pode ocasionar situações perigosas, por exemplo, solo escorregadio, influência na direcção de abate das árvores, etc.
- 4 Certifique-se de que pode andar e estar de pé com segurança. Tenha cuidado com eventuais obstáculos em caso de um deslocamento inesperado (raízes,

pedras, galhos, buracos, valas, etc.). Use de extrema precaução ao trabalhar em terreno inclinado.



- 5 Tenha a máxima cautela ao serrar árvores que estejam entesadas. Uma árvore entesada pode, tanto antes como após a serração, retornar à sua posição normal. Uma postura incorrecta da sua parte ou do corte da serra poderão levar a árvore a atingi-lo a si ou à máquina, fazendo com que perca o controlo. Ambas as situações podem causar sérias lesões pessoais.

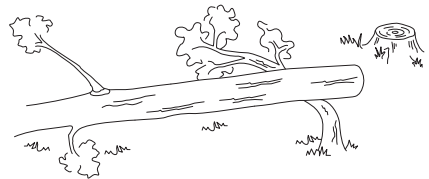

- 6 Mantenha bom equilíbrio e apoio para os pés. Não se debruce. Mantenha o equilíbrio e os pés sempre bem assentes.
- 7 Ligue a máquina ao anel de suspensão do arnês. Segure sempre a máquina com as duas mãos. Mantenha a máquina no lado direito do corpo. Mantenha todas as partes do seu corpo afastadas das superfícies quentes. Mantenha todas as partes do seu corpo afastadas do equipamento de corte em rotação.



- 8 Tenha o equipamento de corte abaixo do nível da cintura.

TÉCNICA DE TRABALHO

- 9 Ao deslocar-se, desligue o motor. Em deslocamentos mais longos bem como durante transportes, use a protecção para transporte.
- 10 Nunca pouse a máquina com o motor em funcionamento sem que a tenha bem vigiada.

ABC do roçador

- Use sempre o equipamento certo.
- Tenha sempre o equipamento bem ajustado.
- Siga as instruções de segurança.
- Organize bem o trabalho.
- Mantenha sempre aceleração total na lâmina ao começar a serrar.
- Use sempre lâminas bem afiadas.
- Evite serrar em pedras.
- Oriente a direcção de queda (aproveite o vento).



ATENÇÃO! Nem o utilizador da máquina nem qualquer outra pessoa deverão tentar afastar o material cortado enquanto o motor ou o equipamento de corte estiverem a rodar, dado que isso pode provocar graves ferimentos.

Faça parar o motor e o equipamento de corte antes de remover o material enrolado à volta do eixo da lâmina, caso contrário incorre-se no risco de ferimentos graves. A engrenagem angular pode estar quente durante e algum tempo depois do uso. Risco de queimaduras em caso de contacto directo.



ATENÇÃO! Cuidado com material arremessado. Use sempre protecção aprovada para os olhos. Nunca se incline sobre a protecção do equipamento de corte. Pedras, lixo, etc., podem ser projectados contra os olhos e causar cegueira ou ferimentos graves.

Mantenha estranhos ao trabalho afastados. Crianças, animais, espectadores e ajudantes deverão ficar fora da zona de segurança de 15 metros. Pare a máquina imediatamente se alguém se aproximar. Nunca balance a máquina em sua volta sem verificar se alguém se encontra atrás de si ou na zona de segurança.



ATENÇÃO! Por vezes prendem-se ramos ou galhos e erva entre a protecção e o equipamento de corte. Pare sempre o motor para efectuar a limpeza.

Métodos de trabalho



ATENÇÃO! As máquinas equipadas com lâminas de serra ou lâminas para a relva podem ser projectadas violentamente para o lado quando a lâmina entra em contacto com um objecto fixo. Isto chama-se arremesso da lâmina. O arremesso da lâmina pode ser suficientemente violento para projectar a máquina e/ou o operador em qualquer direcção e, eventualmente, perder o controlo sobre a máquina. O arremesso da lâmina pode ocorrer sem aviso prévio se a máquina bater em tronco oculto, emperrar ou ficar entalada. A ocorrência de arremesso da lâmina é mais provável em áreas onde é difícil ver o material que está a ser cortado.

Evite serrar no quadrante superior direito da lâmina. Devido à rotação da lâmina, poderá ocorrer um retrocesso justamente nesta área da lâmina, quando o contacto se faz com troncos mais grossos.

- Antes de começar a roçar, deve controlar-se a área a roçar, a natureza do terreno, a sua inclinação, se é pedregoso, esburacado, etc.
- A seguir, comece pela extremidade mais fácil e obtenha uma boa abertura para roçar.
- Trabalhe sistematicamente, de um lado para o outro através da área e em cada movimento abranja uma largura de trabalho de 4-5 m. Então utiliza-se o raio de acção total da máquina para ambos os lados e o utilizador obtém uma área de trabalho mais leve e variada para trabalhar.

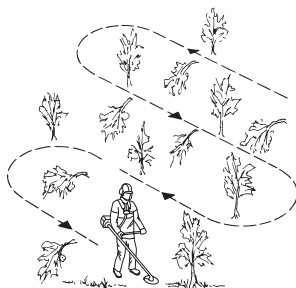

- O carreiro deve ter cerca de 75 m de comprimento. Mude o bidão de combustível conforme o andamento do trabalho.
- Em terreno inclinado o carreiro deve estar perpendicular à inclinação. É muito mais fácil andar transversalmente à inclinação do que para cima e para baixo.
- O carreiro deve estar de tal modo que se evite ter de passar por cima de valas ou outros obstáculos no

TÉCNICA DE TRABALHO

terreno. Adapte o carreiro inclusivamente às condições do vento existentes, de modo que os troncos roçados caiam na parte roçada do povoamento.

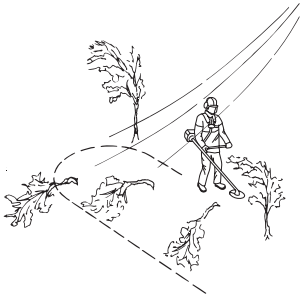

Desbravamento florestal com a lâmina de serra



- No contacto com troncos mais grossos, aumenta o risco de retrocesso. Evite, portanto, serrar no quadrante superior direito.

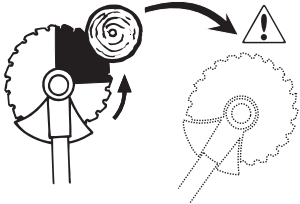

- Para um derrube à esquerda, a parte inferior da árvore deverá ser conduzida para a direita. Apoie a lâmina e leve-a com um movimento decidido, obliquamente para a direita e para baixo. Use o quadrante inferior direito da lâmina. Acelere a fundo antes de a lâmina entrar em contacto.

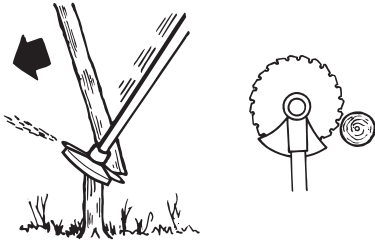

- Para um derrube à direita, a parte inferior da árvore deverá ser conduzida para a esquerda. Apoie a lâmina e leve-a obliquamente para a direita e para cima. Use o quadrante inferior direito da lâmina de

modo que a rotação da lâmina leve a parte inferior da árvore para a esquerda.

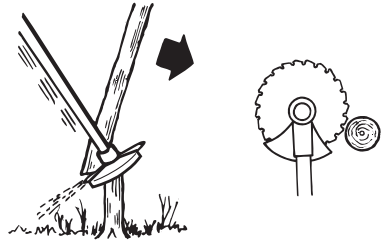

- Para abater a árvore para a frente, a parte inferior desta deve ser puxada para trás. Puxe a lâmina para trás com um movimento rápido e decidido.

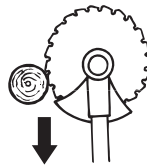

- Troncos mais grossos, ou seja, com muito contacto, devem ser serrados dos dois lados. Primeiro avalie a direcção de queda do tronco. Ataque primeiro do lado de queda. Depois serre totalmente do outro lado. A pressão de serração ajusta-se à grossura do tronco e à dureza da madeira. Troncos mais grossos requerem mais força de aplicação e troncos mais finos menos força de aplicação.

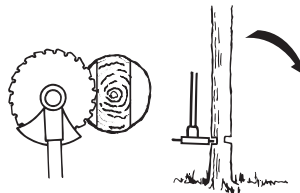
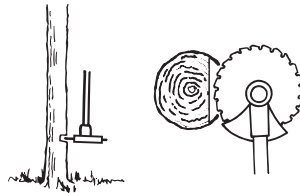

- Se os troncos estão muito próximos, adapte a velocidade de caminhada a esta situação.
- Se a lâmina ficar presa no tronco, nunca puxe a máquina violentamente para a soltar. Nesse caso pode-se danificar a lâmina, a engrenagem angular, o tubo ou a direcção. Largue os punhos, agarre o tubo com ambas as mãos e puxe a máquina suavemente para a soltar.

TÉCNICA DE TRABALHO

Roçar arbustos com a lâmina de serra



- Troncos finos e ramos são ceifados. Trabalhe a serra com movimentos pendulares para os lados.
- Tente cortar vários troncos com o mesmo movimento da serra.
- Ao trabalhar em tufos de plantas lenhosas foliáceas, roce primeiro à volta do tufo. Comece por serrar os galhos altos para evitar que a máquina emperre. Corte depois as pontas para a altura pretendida. Tente depois penetrar no tufo com a lâmina e cortar a partir do centro. Se mesmo assim for difícil de chegar lá, corte os galhos mais altos e deixe os ramos cair. Deste modo pode reduzir o risco de que a máquina emperre.

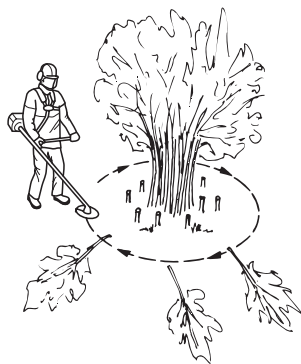

Roçar relva com a lâmina para erva



- Lâminas e facas para erva nunca devem ser usadas para caules lenhosos.
- Para todos os tipos de erva alta e espessa, usa-se a lâmina para erva.
- A relva é roçada com um movimento pendular lateral, em que o movimento da direita para a esquerda é a fase de roçar e o movimento da esquerda para a direita o retorno. Deixe a lâmina trabalhar com o lado esquerdo (entre as posições correspondentes às 8h e meio dia dos ponteiros do relógio).

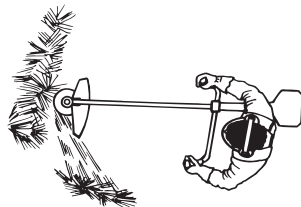

- Se inclinar a lâmina um pouco para a esquerda ao roçar, a relva acumula-se numa linha, facilitando a recolha, p. ex. com o ancinho.
- Procure trabalhar ritmicamente. Esteja bem plantado, com os pés afastados. Mova-se para a frente depois do movimento de retorno e fique bem plantado outra vez.
- Deixe o copo de apoio tocar levemente no solo. Assim protege a lâmina contra o contacto com o solo.
- Reduza o risco de se enroscar erva na lâmina, seguindo as regras seguintes:
1 Trabalhe sempre com aceleração total.
2 Evite a erva recém-cortada no movimento de retorno.
- Pare o motor, desprenda a correia de suporte e coloque a máquina no chão antes de recolher o material cortado.

Recorte de relva com o cabeçote de recorte



Recorte

- Mantenha o cabeçote de recorte um pouco acima do solo e incline-o angularmente. É a extremidade da corda que executa o trabalho. Deixe a corda trabalhar no seu próprio ritmo. Nunca pressione a corda contra materiais a serem removidos.



- A corda remove facilmente relva e ervas daninhas junto a paredes, vedações, árvores e canteiros mas também pode danificar cascas de árvores e arbustos sensíveis, bem como as estacas das vedações.
- Diminua o risco de danos à vegetação, encurtando para 10-12 cm a corda e reduzindo a rotação do motor.

Raspagem

- A técnica de raspagem remove toda a vegetação indesejável. Mantenha o cabeçote de recorte um pouco acima do solo e incline-o. Deixe a extremidade da corda tocar o solo à volta das árvores, estacas,

TÉCNICA DE TRABALHO

estátuas, etc. NOTA! Esta técnica aumenta o desgaste das cordas.

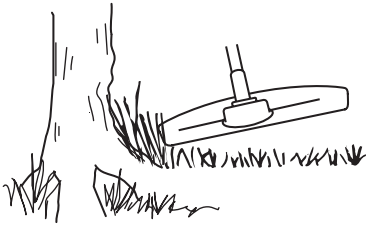

- A corda desgasta-se mais rapidamente e tem de ser alimentada mais frequentemente em trabalhos contra pedras, tijolos, betão, vedações de metal, etc., do que em contacto com árvores e vedações de madeira.
- Ao recortar e raspar use aceleração (80%) menor que a total para que a corda dure mais e o cabeçote de recorte sofra menos desgaste.

Corte

- A recortadora é ideal para cortar relva em lugares de difícil acesso para o cortador de relva comum. Mantenha a corda paralela ao solo ao cortar. Evite pressionar o cabeçote de recorte contra o solo já que isto poderá danificar o relvado e a alfaia.

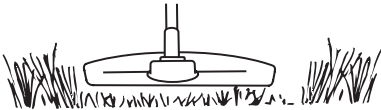

- Evite que o cabeçote de recorte tenha contacto permanente com o solo durante um corte normal. Tal procedimento pode causar danos e desgaste no cabeçote de recorte.

Varredura

- A acção de sopro da corda a girar pode ser utilizada para uma rápida e simples limpeza. Mantenha a corda paralela e acima da superfície a varrer e movimente a alfaia para a frente e para trás.

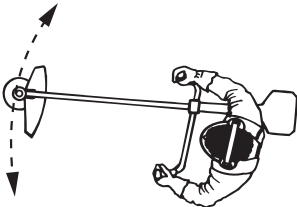

- Ao cortar e varrer, use aceleração total para um bom resultado.

MANUTENÇÃO

Carburador

Ajustamento da marcha em vazio (T)

Verifique se o filtro do ar está limpo. O equipamento de corte não deve rodar quando a marcha em vazio está correctamente ajustada. Se for necessário afinar, feche (no sentido horário) o parafuso T, com o motor a funcionar, até o equipamento de corte começar a girar. Abra (no sentido anti-horário) o parafuso até o equipamento de corte parar. A rotação correcta na marcha em vazio é atingida quando o motor funcionar regularmente em todas as posições, com boa margem até à rotação em que o equipamento de corte começa a girar..

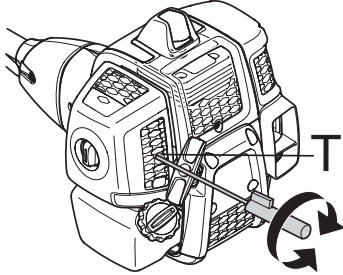

Rotação em vazio recomendada: Ver o capítulo Especificações técnicas.



ATENÇÃO! Se não for possível ajustar a rotação na marcha em vazio, de modo a que o equipamento de corte pare, entre em contacto com o seu revendedor ou oficina autorizada. Não utilize a máquina até esta estar correctamente regulada ou devidamente reparada.

Silenciador



NOTA! Alguns silenciadores estão munidos de catalisador. Veja em Especificações técnicas se a sua máquina está equipada com catalisador.

O silenciador é configurado para abafar o nível de ruído e para conduzir os gases de escape para longe do utilizador. Os gases de escape são quentes e podem

conter faíscas que podem causar incêndios, se os gases forem dirigidos contra um material seco e inflamável.

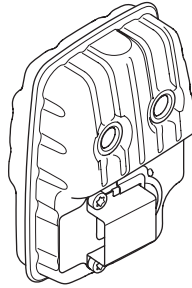

Alguns silenciadores estão equipados com uma rede abafa-chamas. Se a sua máquina está equipada com um desses silenciadores, a rede deve ser limpa uma vez por semana. Use de preferência uma escova de aço.

Em silenciadores sem catalisador, a rede deve ser limpa e eventualmente substituída uma vez por semana. Em silenciadores com catalisador, a rede deve ser controlada e eventualmente limpa uma vez por mês. **Sempre que a rede esteja danificada, deve ser substituída.**

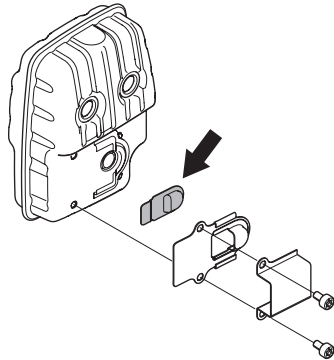

Uma rede que se apresente obstruída com frequência, pode ser indicio de que o funcionamento do catalisador está reduzido. Entre em contacto com o seu revendedor para verificação. Uma rede obstruída provoca sobreaquecimento da máquina, danificando o cilindro e o pistão.

NOTA! Nunca use a máquina com o silenciador em mau estado.



ATENÇÃO! O silenciador com catalisador aquece muito, tanto durante a utilização como após a paragem. Isto também se verifica na marcha em vazio. O contacto com o mesmo poderá causar queimaduras na pele. Cuidado com os riscos de incêndio!

Sistema de arrefecimento

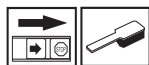

Para obter uma temperatura de funcionamento tão baixa quanto possível, a máquina está equipada com um sistema de arrefecimento.

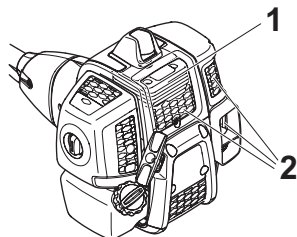

O sistema de arrefecimento é composto por:

- 1 Aletas de arrefecimento no cilindro.
- 2 Entrada de ar.

Limpe o sistema de arrefecimento com uma escova, uma vez por semana, ou com mais frequência, em condições de trabalho difíceis. O sistema de arrefecimento obstruído ou sujo conduz a um sobreaquecimento da máquina, danificando o cilindro e o pistão.

Filtro de ar



O filtro de ar deve ser limpo regularmente, removendo-se poeira e sujidades de modo a evitar:

- Distúrbios no carburador
- Problemas de arranque
- Diminuição de potência
- Desgaste inútil das peças do motor.
- Consumo de combustível fora do normal.

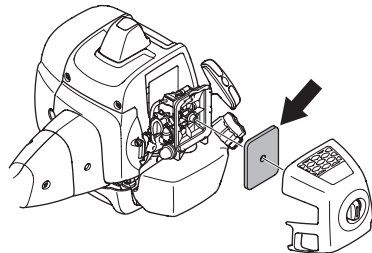

Limpe o filtro após 25 horas de funcionamento ou mais frequentemente em ambientes de muita poeira.

Limpeza do filtro de ar

Remova a cobertura do filtro de ar e retire o filtro. Limpe, soprando com ar comprimido.

Um filtro de ar usado por longo tempo nunca pode ficar completamente limpo. Por isso o filtro deve, a intervalos regulares, ser trocado por um novo. **Um filtro danificado deve sempre ser substituído.**

Filtro de combustível

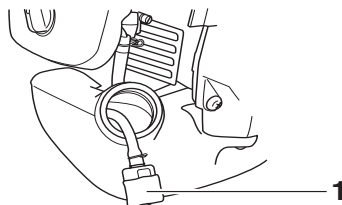

- 1 Filtro de combustível

Se a alimentação de combustível ao motor falhar, verifique a tampa do reservatório e o filtro do combustível, para verificar se há bloqueios.

Engrenagem angular



A engrenagem angular é lubrificada de fábrica com a quantidade de massa necessária. Antes da máquina entrar em funcionamento deve ser verificado se a engrenagem está cheia de massa a 3/4. Utilize a massa especial HUSQVARNA.

A massa lubrificante da caixa de engrenagens normalmente não necessita de ser substituída, a não ser no caso de eventuais reparações.

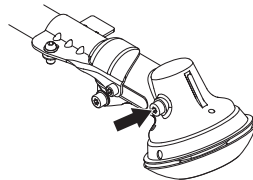

Vela de ignição



O funcionamento da vela de ignição é sensível a:

- Carburador incorrectamente regulado.
- Uma mistura incorrecta de óleo no combustível (óleo a mais ou de tipo errado).
- Filtro de ar sujo.

Esses factores causam a formação de crostas nos eléctrodos da vela de ignição e podem ocasionar problemas no funcionamento e dificuldades em arrancar.

Se a potência da máquina for baixa, se for difícil de arrancar ou a marcha em vazio for inconstante: verifique sempre a vela de ignição, antes de tomar outras providências. Se a vela estiver suja, limpe-a e verifique se a folga entre os eléctrodos é de 0,9-1,0 mm. A vela de ignição deve ser trocada após um funcionamento de cerca de um mês ou mais cedo se necessário.

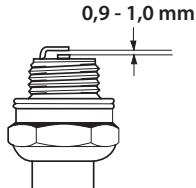

NOTA! Use sempre o tipo de vela de ignição recomendado! Uma vela de ignição incorrecta pode danificar o pistão/cilindro. Verifique se a vela de ignição não produz interferências de rádio.

MANUTENÇÃO

Esquema de manutenção

Abaixo segue uma lista dos cuidados a ter com a máquina. A maioria dos pontos encontram-se descritos na secção Manutenção. O utente só pode efectuar trabalhos de manutenção e assistência do tipo descrito nestas instruções. Intervenções maiores devem ser efectuadas por uma oficina autorizada.

Manutenção	Controle diário	Controle semanal	Controle mensal
Limpe a máquina externamente.	X		
Verifique se a correia de suporte está intacta.	X		
Verifique se o bloqueio do acelerador e se o acelerador funcionam com segurança.	X		
Verifique se o punho e a direcção estão completos e devidamente fixos.	X		
Verifique se o contacto de paragem funciona.	X		
Verifique se o equipamento de corte não gira na marcha em vazio.	X		
Limpe o filtro de ar. Troque se necessário.	X		
Verifique se a protecção está em bom estado e sem rachaduras. Troque a protecção se esta foi sujeita a golpes ou se tem rachaduras.	X		
Verifique se a lâmina está bem centrada, bem afiada e não apresenta rachaduras. Uma lâmina descentrada causa vibrações que podem danificar a máquina.	X		
Verifique se o cabeçote de recorte está intacto e não apresenta rachaduras. Substitua o cabeçote de recorte se necessário.	X		
Verifique se o parafuso de bloqueio do equipamento de corte está correctamente apertado.	X		
Verifique se a protecção para transporte da lâmina está completa e se pode ser devidamente fixada.	X		
Verifique se os parafusos e porcas estão apertados.	X		
Verifique se não há fuga de combustível do motor, depósito ou tubagem de combustível.	X		
Verifique o dispositivo de arranque e a sua corda.		X	
Limpe a vela de ignição por fora. Desmonte e controle a distância entre os eléctrodos. Ajuste a distância para 0,9-1,0 mm ou substitua a vela de ignição. Verifique se a vela de ignição não produz interferências de rádio.		X	
Limpe o carburador externamente e o espaço à volta deste.		X	
Verifique se a engrenagem angular está cheia de massa lubrificante a 3/4. Ateste com massa especial se necessário.		X	
Verifique se o filtro de combustível não está sujo e se o tubo de combustível não está gretado nem tem outros defeitos. Se necessário substituir.			X
Verifique todos os cabos e conexões.			X
Substitua a vela de ignição. Verifique se a vela de ignição não produz interferências de rádio.			X

ESPECIFICAÇÕES TÉCNICAS

Especificações técnicas

Especificações técnicas	B40 B ELITE	B40 BT ELITE
Motor		
Cilindrada, cm ³	40,1	40,1
Diâmetro do cilindro, mm	40,5	40,5
Curso do pistão, mm	31,1	31,1
Rotação em vazio, r/min.	3000	3000
Rotação máxima recomendada, r/min.	12000	12000
Rotação no eixo de saída, rpm	8220	8220
Potência máx. do motor, de acordo com a ISO 8893, kW/ r/min	1,5/9000	1,5/9000
Sistema de ignição		
Vela de ignição	NGK CMR7H-10	NGK CMR7H-10
Folga dos eléctrodos, mm	0,9-1,0	0,9-1,0
Sistema de combustível/lubrificação		
Capacidade do depósito, litros	1,0	1,0
Peso		
Peso sem combustível, equipamento de corte e protecção, kg	7,3	7,4
Emissões de ruído		
(ver nota 1)		
Nível de potência sonora, medido em dB(A)	112	112
Nível de potência sonora, L _{WA} garantido dB(A)	118	118
Níveis sonoros		
(ver nota 2)		
Nível de pressão sonora equivalente, junto do ouvido do utente, medido conforme EN ISO 11806 e ISO 22868, dB(A)		
Equipado com cabeçote de recorte (original)	100	100
Equipado com lâmina de relva (original), 255-3	99	99
Equipado com lâmina de relva (original), 255-4	99	99
Equipado com lâmina de serra (original)	-	98
Níveis de vibração		
(ver nota 3)		
Níveis de vibração equivalente (a _{hw,eq}) nos punhos, medidos de acordo com a norma EN ISO 11806 e ISO 22867, m/s ²		
Equipado com cabeçote de recorte (original), esquerda/direita	3.4/4.4	3.4/4.4
Equipado com lâmina de relva (original), esquerda/direita, 255-3	3.5/3.4	3.5/3.4
Equipado com lâmina de relva (original), esquerda/direita, 255-4	5.2/5.1	5.2/5.1
Equipado com lâmina de serra (original), esquerda/direita	-	4.5/4.2

Nota 1: Emissões sonoras para as imediações, medidas sob forma de potência sonora (L_{WA}) conforme a directiva da CE 2000/14/CE. O nível de potência sonora registado para a máquina foi medido com o equipamento de corte original que debita o nível mais alto. A diferença entre a potência sonora garantida e medida é que a potência sonora garantida inclui também a dispersão no resultado da medição e as variações entre diferentes máquinas do mesmo modelo, de acordo com a Directiva 2000/14/CE.

Nota 2: Os dados registados para o nível de pressão de ruído equivalente para a máquina tem uma dispersão estatística típica (desvio padrão) de 1 dB (A).

Nota 3: Os dados registados para o nível de vibração equivalente têm uma dispersão estatística típica (desvio padrão) de 1 m/s²

ESPECIFICAÇÕES TÉCNICAS

B40 B ELITE, B40 BT ELITE		
Acessórios aprovados	Tipo	Protecção para equipamento de corte, Art. nº
Furo central nas lâminas/facas Ø 25,4 mm		
Passo de rosca do veio da lâmina M12		
Lâmina para erva/faca para erva	Lâmina para cortar relva 255-4 1" (Ø 255 4-dentes)	580 30 50-01
	Grass blade 255-3 (Ø 255 3-dentes)	580 30 50-01
Lâmina de serra	Lâmina de serra 200-22 (Ø 200-22 dentes)	581 33 84-01
Cabeçote de recorte	P35	580 30 50-01
Copo de apoio	Fixo	-

Certificado CE de conformidade

(Válido unicamente na Europa)

Nós, **Husqvarna AB**, SE-561 82 Huskvarna, Suécia, telefone nº +46-36-146500, declaramos ser de nossa inteira responsabilidade que os produtos roçador **McCULLOCH B40 B ELITE, B40 BT ELITE** a que se refere esta declaração, com números de série do ano de 2016 e seguintes (o ano é claramente identificado na etiqueta de tipo, seguido de um número de série) está conforme a DIRECTRIZ DO CONSELHO a seguir mencionada:

- de 17 de Maio de 2006 "referente a máquinas" **2006/42/CE**.
- de 26 de Fevereiro de 2014 "referente a compatibilidade electromagnética" **2014/30/UE**.
- de 8 de Maio de 2000 "referente à emissões sonoras para as imediações" **2000/14/CE**. Avaliação de conformidade efectuada de acordo com as disposições do Anexo V. Para informações referentes às emissões sonoras, ver o capítulo Especificações técnicas.

Foram respeitadas as normas seguintes:

EN ISO 12100:2010, CISPR 12:2009, EN ISO 14982:2009, EN ISO 11806-1:2011.

RISE SMP Svensk Maskinprovning AB, Box 7035, SE-750 07 Uppsala, Suécia, executou o controle voluntário de tipo para Husqvarna AB. Os certificados têm os números:

B40 B ELITE, B40 BT ELITE - SEC/12/2339

Huskvarna, 13 de Fevereiro de 2018



Per Gustafsson, Chefe de Desenvolvimento (Representante autorizado da Husqvarna AB e responsável pela documentação técnica.)

ПОЯСНЕНИЕ СИМВОЛОВ

Условные обозначения

ПРЕДУПРЕЖДЕНИЕ!

Подрезчик, кусторез или триммер, которыми пользуются небрежно или неправильно, могут оказаться опасным инструментом, который может нанести серьезную или смертельную травму пользователю или окружающим. Чрезвычайно важно, чтобы вы прочитали настоящее Руководство и поняли его содержание.

Прежде чем приступить к работе с машиной внимательно прочитайте инструкцию и убедитесь, что Вам все понятно.

Всегда используйте:

- Защитный шлем в тех случаях, когда существует вероятность падения предметов
- Специальные шумозащитные наушники
- Проверенные защитные очки

Максимальная скорость вращения выходной оси, об/мин

Эта продукция отвечает требованиям соответствующих нормативов ЕС.

Берегитесь отскакивающих предметов и рикошетов.

Пользователь машиной должен убедиться в том, что в радиусе 15 м во время работы нет людей или животных.

Машины, оснащенные подрезчиками или лезвиями для резки травы, может резко бросать в сторону, когда лезвия входят в контакт с закрепленным объектом. Это называется отдачей. В результате контакта с лезвием можно потерять руку или ногу. Всегда следите, чтобы люди и животные находились на расстоянии не менее 15 м от машины.

Пользуйтесь специальными защитными перчатками.



Пользуйтесь не скользящими и устойчивыми сапогами.



Заслонка топлива: Установите заслонку топлива в положение сытнения.

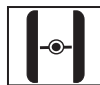

Топливный насос.

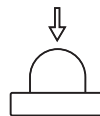

Шумозащитные эмиссии в окружающую среду согласно Директивы Европейского Сообщества. Эмиссия машины приведена в главе Технические данные и на табличке.



Повторная заправка.



Паспортная табличка с указанием серийного номера. yyyy означает год производства, ww — производственную неделю..

yyyywwxxxxx

Другие символы/наклейки на машине относятся к специальным требованиям сертификации на определенных рынках.

Проверка и/или обслуживание должны выполняться только при выключенном двигателе, когда кнопка остановки находится в положении STOP.

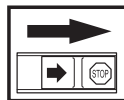

Пользуйтесь специальными защитными перчатками.

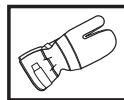

Требует регулярной чистки.

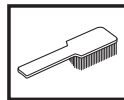

Место визуальной проверки.



Обязательно следует пользоваться проверенными защитными очками.



СОДЕРЖАНИЕ

Содержание

ПОЯСНЕНИЕ СИМВОЛОВ	
Условные обозначения	319
СОДЕРЖАНИЕ	
Содержание	320
Перед запуском проследите за следующим:	320
ВВЕДЕНИЕ	
Уважаемый покупатель!	321
ЧТО ЕСТЬ ЧТО?	
Что есть что на подрезчике?	322
ОБЩИЕ ПРЕДПИСАНИЯ ПО БЕЗОПАСНОСТИ	
Важная информация	323
Средства защиты оператора	323
Устройства безопасности машины	324
Пильный аппарат	328
СБОРКА	
Монтаж руля и ручки газа	331
Установка лезвия и головки триммера	331
Установка щитка лезвия и лезвия для пиления	332
Установка транспортного щитка	333
Регулирование положения оснастки и подрезчика	333
ПРАВИЛА ОБРАЩЕНИЯ С ТОПЛИВОМ	
Правила безопасности при заправке	335
Подготовка топливной смеси	335
Заправка	336
ЗАПУСК И ОСТАНОВ	
Проверка перед пуском	337
Запуск и остановка	337
МЕТОД РАБОТЫ	
Общие рабочие инструкции	339
ТЕХНИЧЕСКОЕ ОБСЛУЖИВАНИЕ	
Карбюратор	344
Глушитель	344
Система охлаждения	345
Воздушный фильтр	345
Топливный фильтр	345
Угловая зубчатая передача	345
Свеча зажигания	346
График технического обслуживания	347
ТЕХНИЧЕСКИЕ ХАРАКТЕРИСТИКИ	
Технические характеристики	348
Гарантия ЕС о соответствии	349

Перед запуском проследите за следующим:

Внимательно прочтите инструкцию по эксплуатации.



ПРЕДУПРЕЖДЕНИЕ!

Продолжительное воздействие шума дает неизлечимое ухудшение слуха. Всегда пользуйтесь, поэтому, специальными наушниками.



ПРЕДУПРЕЖДЕНИЕ! Ни при каких обстоятельствах не допускается внесение изменений в первоначальную конструкцию машины без разрешения изготовителя. Пользуйтесь только оригинальными запчастями.

Внесение неразрешенных изменений и/или использование неразрешенных приспособлений может привести к серьезной травме или даже к смертельному исходу для оператора или других лиц.



ПРЕДУПРЕЖДЕНИЕ! Подрезчик, кусторез или триммер, которыми пользуются небрежно или неправильно, могут оказаться опасным инструментом, который может нанести серьезную или смертельную травму пользователю или окружающим. Чрезвычайно важно, чтобы вы прочитали настоящее Руководство и поняли его содержание.

ВВЕДЕНИЕ

Уважаемый покупатель!

Спасибо за то, что Вы выбрали продукцию McCulloch! Теперь Вы стали частью истории, которая началась довольно давно, во время Второй Мировой Войны, когда корпорация McCulloch начала выпуск двигателей. В 1949 г. McCulloch вывела на рынок первую портативную цепную пилу, которой мог управлять один человек, что в корне изменило процесс деревообработки.

Линия по производству инновационных цепных пил работала на протяжении десятилетий, дело расширялось: сначала в 50-х были изготовлены первые двигатели для самолетов и картов, а затем в 60-х проявились мини пилы. Позже, в 70-х и 80-х продуктовую линейку пополнили триммеры и нагнетательные воздуходувки.

Сегодня McCulloch входит в группу Husqvarna. За прошедшие полвека компания добилась заметного успеха в производстве мощных двигателей, разработке инновационных продуктов и продуманных конструктивных решений, и сегодня компания продолжает поддерживать эту традицию.

Приоритетными задачами для компании являются снижение расхода топлива, выбросов и уровня шума, а также повышение безопасности и удобства эксплуатации производимого ею оборудования.

Надеемся, что Вы останетесь довольны продукцией McCulloch, и что она будет Вашим спутником на долгое время. Неукоснительное выполнение требований относительно эксплуатации и техобслуживания, изложенных в настоящем руководстве, поможет значительно увеличить срок службы оборудования. Если Вам потребуется техническая помощь в ремонте и обслуживании оборудования, Вы можете воспользоваться функцией Service Locator на сайте www.mcculloch.com.

Фирма McCulloch постоянно работает над усовершенствованием и развитием своих продуктов и поэтому оставляет за собой право на внесение изменений в форму и дизайн без предварительного предупреждения.

Кроме того, на сайте www.mcculloch.com также расположена копия настоящего руководства.

ЧТО ЕСТЬ ЧТО?

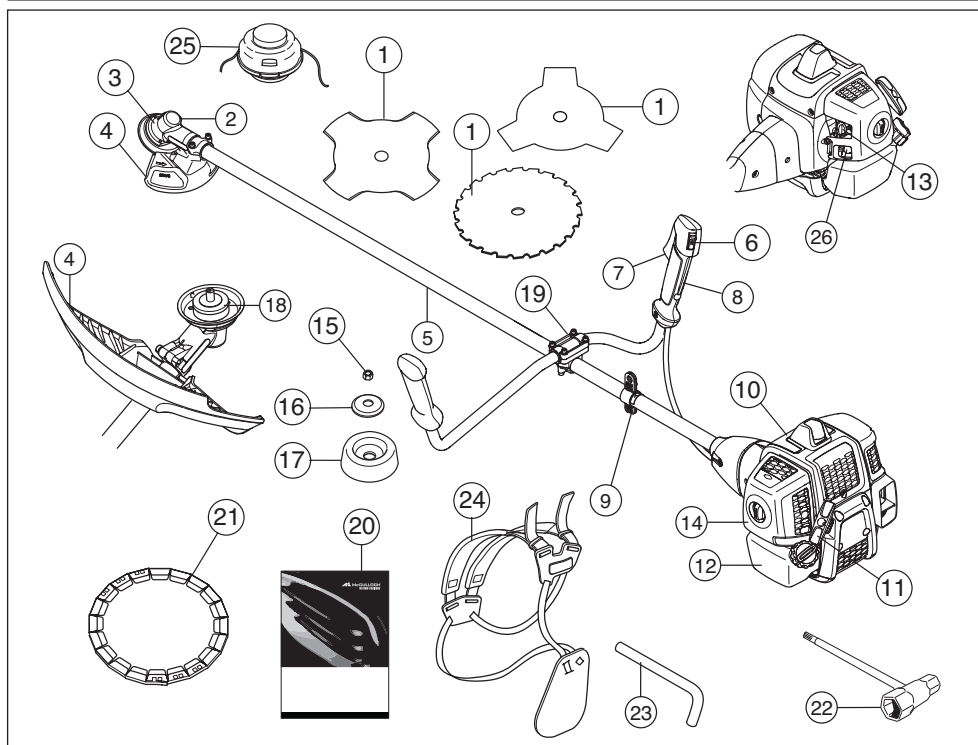

Что есть что на подрезчике?

- | | |
|--|--------------------------------|
| 1 Лезвие | 14 Крышка воздушного фильтра |
| 2 Колпачок отверстия для консистентной смазки, угловая зубчатая передача | 15 Контргайка |
| 3 Угловая зубчатая передача | 16 Опорный фланец |
| 4 Защита режущего оборудования | 17 Опорный колпак |
| 5 Трубка вала | 18 Поводковый патрон |
| 6 Клавиш остановки | 19 Фиксатор руля |
| 7 Курок газа | 20 Руководство по эксплуатации |
| 8 Рычаг блокировки курка газа | 21 Защитный кожух |
| 9 Петля для подвешивания | 22 Торцовый гаечный ключ |
| 10 Крышка цилиндра | 23 Стопорный штифт |
| 11 Ручка стартера | 24 Лямка |
| 12 Топливный бак | 25 Триммерная головка |
| 13 Рычаг подсоса | 26 Топливный насос. |

ОБЩИЕ ПРЕДПИСАНИЯ ПО БЕЗОПАСНОСТИ

Важная информация

ВАЖНО!

Машина предназначена только для треммерной обработки газона, стрижки травы и/или расчистки леса.

Единственными приспособлениями, которые могут использоваться вместе с двигателем в качестве привода, являются режущее оборудование, рекомендованное нами в главе Технические данные.

Никогда не работайте с машиной если вы устали, выпили алкоголь, или принимаете лекарства, воздействующие на зрение, реакцию или координацию.

Пользуйтесь оборудованием для защиты людей. См. раздел Защитное оборудование.

Никогда не работайте машиной, которая была модифицирована по сравнению с первоначальным вариантом.

Никогда не используйте дефектную машину. Проводите регулярные проверки безопасности, уход и обслуживание в соответствии с данным руководством. Некоторые операции по уходу и обслуживанию должны выполняться только квалифицированными специалистами. См. указания в разделе Техобслуживание.

Перед началом работы необходимо установить все крышки, щитки и ручки. Убедитесь, что колпачок свечи зажигания и провод зажигания не повреждены, чтобы избежать риска поражения электрическим током.

Пользователь машиной обязан следить за тем, чтобы в радиусе 15 м во время работы не находились люди или животные. Когда на одном и том же участке одновременно работают несколько пользователей, то безопасное расстояние равно двойной длине дерева, но не менее 15 м.

Использование может ограничиваться государственными или региональными нормативными требованиями. Соблюдайте действующие требования.

Перед началом эксплуатации проведите общий осмотр машины (см. график технического обслуживания и ремонта).



ПРЕДУПРЕЖДЕНИЕ! Машина во время работы создает электромагнитное поле. В определенных обстоятельствах это поле может создавать помехи для пассивных и активных медицинских имплантантов. Чтобы избежать риска серьезного повреждения или смерти, лицам с медицинскими имплантантами рекомендуется проконсультироваться с врачом и изготовителем имплантанта, прежде чем приступить к работе с этой машиной.



ПРЕДУПРЕЖДЕНИЕ! Работа двигателя в закрытом или в плохо проветриваемом помещении может привести к смертельному исходу в результате удушья или заражения угарным газом.



ПРЕДУПРЕЖДЕНИЕ! Никогда не позволяйте детям пользоваться или находиться рядом с машиной. Так как машина оснащена контактом остановки с пружинным возвратом и может быть запущена с низкой скоростью и усилием на стартовой ручке, то даже малые дети в определенных обстоятельствах могут создать усилие, необходимое для запуска машины. Это создает риск серьезных травм людей. Снимайте поэтому всегда колпачок со свечи, когда Вы оставляете машину без присмотра.

Средства защиты оператора

ВАЖНО!

Подрезчик, кусторез или триммер, которыми пользуются небрежно или неправильно, могут оказаться опасным инструментом, который может нанести серьезную или смертельную травму пользователю или окружающим. Чрезвычайно важно, чтобы вы прочитали настоящее Руководство и поняли его содержание.

Во время работы с машиной вы должны использовать специальные одобренные средства защиты. Средства личной защиты не могут полностью исключить риск получения травмы, но при несчастном случае они снижают тяжесть травмы. Обращайтесь за помощью к дилеру при подборе средств защиты.



ПРЕДУПРЕЖДЕНИЕ! Всегда следите за предупреждающими сигналами или криком, когда пользуетесь защитными наушниками. Снимайте наушники сразу же после того, как будет остановлен двигатель.

ОБЩИЕ ПРЕДПИСАНИЯ ПО БЕЗОПАСНОСТИ

ЗАЩИТНЫЙ ШЛЕМ

Защитный шлем в тех случаях, когда существует вероятность падения предметов



ЗАЩИТНЫЕ НАУШНИКИ

Следует пользоваться защитными наушниками с достаточным заглушающим эффектом.



ЗАЩИТА ГЛАЗ

Следует всегда пользоваться одобренными защитными очками. При пользовании визиром следует пользоваться также одобренными защитными очками. Под одобренными защитными очками подразумеваются очки, отвечающие нормативам ANSI Z87.1 для США или EN 166 для стран ЕН.



РУКАВИЦУ

В случае необходимости, например, для сборки режущего оборудования, следует надеть рукавицы.



САПОГИ

Пользуйтесь сапогами со стальным носком и с нескользкой подошвой.



РАБОЧАЯ ОДЕЖДА

Пользуйтесь одеждой из плотной ткани и избегайте свободной одежды, которая может зацепиться за кусты или ветви. Всегда надевайте прочные брюки. Не носите украшения, шорты или сандалии, не ходите босиком. Длинные волосы не должны свисать ниже плеч.

АПТЕЧКА ПЕРВОЙ ПОМОЩИ

Всегда имейте при себе аптечку для оказания первой медицинской помощи.



Устройства безопасности машины

В данном разделе рассматриваются различные защитные приспособления машины, их работа, и приведены основные принципы и правила, которые необходимо соблюдать для обеспечения безопасной работы. Для того чтобы найти, где расположены элементы и механизмы машины, см. раздел «Что есть что?».

Срок службы машины может быть укорочен и риск аварии увеличен, если обслуживание машины не выполняется правильным образом и если сервис и/или ремонт не были выполнены профессионально. Если вам требуется дополнительная информация, обратитесь в ближайшую мастерскую по обслуживанию.

ВАЖНО! Для обслуживания и ремонта машины требуется специальная подготовка. Особенно важно это для работы с защитными приспособлениями. Если у машины обнаружатся любые из описанных ниже неисправностей, немедленно свяжитесь с вашим специалистом по обслуживанию. При покупке любого из наших изделий мы гарантируем обеспечение профессионального ремонта и обслуживания. Если поставщик, продающий вам машину, не является дилером по обслуживанию, спросите у него адрес ближайшей специализированной мастерской.



ПРЕДУПРЕЖДЕНИЕ! Никогда не работайте с машиной с неисправными элементами защитного оборудования. Производите проверку и выполняйте все меры по обслуживанию, описанные в данном разделе. Если в результате этих проверок будут обнаружены неисправности, немедленно вызовите специалиста для ремонта.

Рычаг блокировки курка газа

Блокирующий рычаг газа служит для предотвращения случайного включения газа. При нажатии на предохранительный рычаг (А) (т.е. когда вы сжимаете ручку) он отпускает рычаг газа (В). Когда вы освобождаете ручку, предохранительный рычаг и рычаг газа перемещаются в их первоначальное положение.

ОБЩИЕ ПРЕДПИСАНИЯ ПО БЕЗОПАСОСТИ

Это перемещение осуществляется двумя независимыми возвратными пружинами. Такое устройство обеспечивает автоматическую блокировку газового дросселя на холостом ходу.

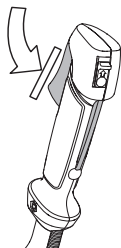

Проверьте, чтобы ручка газа в момент возвращения блокировочного рычага в исходное положение была заблокирована на холостом ходу.

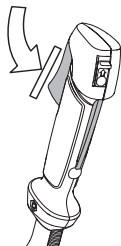

Нажмите блокировочный рычаг газа и удостоверьтесь, что он возвращается в первоначальное положение при его отпускании.

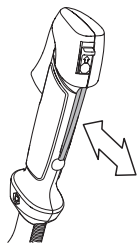

Проверьте, чтобы ручка газа и блокировочный рычаг перемещались свободно и чтобы

возвратные пружины работали соответствующим образом.

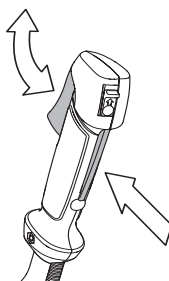

См. указания в разделе **Запуск**. Включите машину и полностью откройте дроссель. Отпустите рычаг дросселя и удостоверьтесь, что режущее оборудование останавливается и остается неподвижным. Если после постановки дросселя в положение холостого хода режущее оборудование продолжает вращаться, следует проверить регулировку холостого хода карбюратора. См. указания в разделе **Техническое обслуживание**.

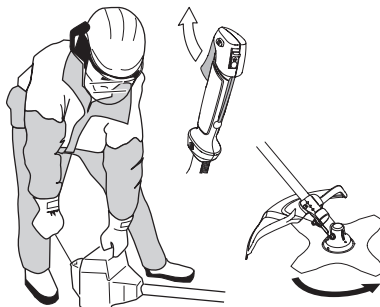

Клавиш остановки

Данный выключатель используется для полной остановки двигателя.

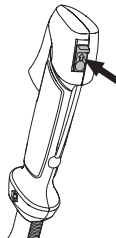

Запустите двигатель и проверьте, чтобы он остановился при переводе выключателя в положение стоп.

ОБЩИЕ ПРЕДПИСАНИЯ ПО БЕЗОПАСНОСТИ

Защита режущего оборудования



Эта защита предназначена для того, чтобы не допустить отбрасывания предметов в направлении пользователя. Защита предназначена также для защиты пользователя от случайного соприкосновения с режущим оборудованием.

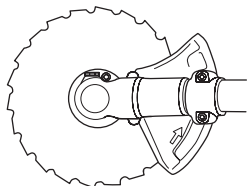
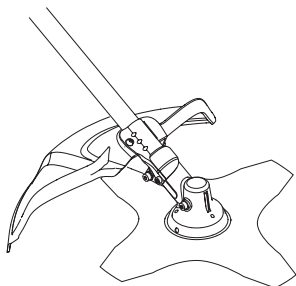

Проверьте, чтобы защита не была повреждена и чтобы на ней не было трещин. Замените защиту, если она была подвержена удару или если на ней есть трещины.

Всегда пользуйтесь рекомендуемой защитой для каждого типа режущего оборудования. См. главу Технические данные.



ПРЕДУПРЕЖДЕНИЕ! Категорически запрещается использовать режущее оборудование без смонтированной рекомендуемой защиты. См. главу Технические данные. Установка неправильной или поврежденной защиты, может привести к серьезной травме.

Система гашения вибрации



Ваша машина оснащена системой гашения вибрации на рукоятках, сконструированной для

максимального удобного пользования без вибрирования машины.

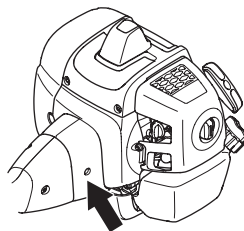

Неправильно закрепленная леска или незаточенное, неправильное режущее оборудование (не соответствующий тип или неправильно заточенные, см. раздел Затачивание лезвия) способствуют увеличению вибрации.

Система виброгашения машины снижает уровень вибрации передаваемый от двигателя или режущего оборудования на рукоятки.

Проверьте, чтобы амортизатор был в целости и хорошо закреплен. Обратитесь к дилеру McCULLOCH для замены системы гашения вибрации. Посетите www.mcculloch.com.



ПРЕДУПРЕЖДЕНИЕ! Длительное воздействие вибрации может привести к травме кровообращения или расстройством нервной системы у людей с нарушенным кровообращением. В случае появления симптомов перегрузки от вибрации следует обратиться к врачу. Такими симптомами могут быть онемение, потеря чувствительности, "щекотки", "колотье", боли, потерь силы или слабость, изменение цвета и состояния кожи. Обычно подобные симптомы проявляются на пальцах, руках или запястьях. При низкой температуре риск увеличивается.

Быстрое отстегивание

В качестве элемента безопасности на груди имеется легкодоступный, быстро отстегивающийся замок, предусмотренный на случай возгорания или любой другой ситуации, требующей быстрого освобождения от машины и оснастки. См. указания в разделе

ОБЩИЕ ПРЕДПИСАНИЯ ПО БЕЗОПАСНОСТИ

Регулирование положения оснастки и подрезчика.

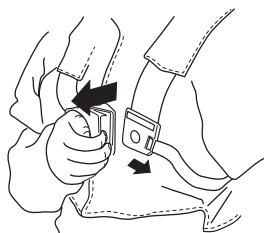

Удостоверьтесь, что привязные ремни оснастки были правильно расположены. Когда машина будет отрегулирована, проверьте работу системы быстрого отстегивания оснастки.

Глушитель



Глушитель предназначен для снижения уровня шума и отвода в сторону от работающего человека выхлопных газов.

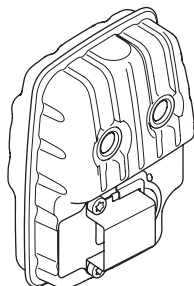

В странах с жарким и сухим климатом вероятность возникновения пожаров очевидна. Поэтому мы оборудуем некоторые глушители т.н. искроулавливающей сеткой. Проверьте,

оборудован ли глушитель вашей машины такой сеткой.

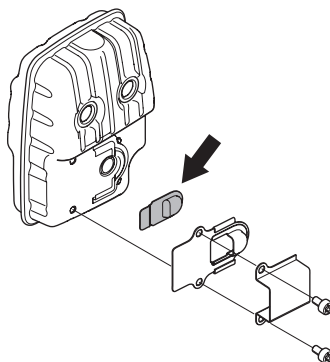

Если глушитель на вашей машине дополнительно оборудован искрогасящим фильтром, его следует регулярно прочищать. Забившийся фильтр может вызвать перегрев двигателя и привести к серьезным повреждениям двигателя.

При наличии глушителя такого типа очень важно строго соблюдать инструкции по проверке, уходу и обслуживанию. Периодически проверяйте, чтобы глушитель был надежно закреплен на корпусе машины. Никогда не используйте машину с дефектным глушителем.

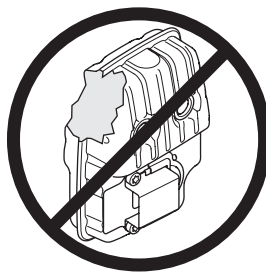

ПРЕДУПРЕЖДЕНИЕ! В глушителе есть химикаты, которые могут вызывать раковые заболевания. Избегайте контакта с этими элементами в случае повреждения глушителя.



ПРЕДУПРЕЖДЕНИЕ! Помните о следующем: Выхлопные газы двигателя горячи и могут содержать искры, который могут стать причиной пожара. Поэтому машину никогда не следует запускать внутри помещения или рядом с легковоспламеняемым материалом.

ОБЩИЕ ПРЕДПИСАНИЯ ПО БЕЗОПАСНОСТИ

Контргайка



На некоторых видах режущего оборудования для крепления используется контргайка.

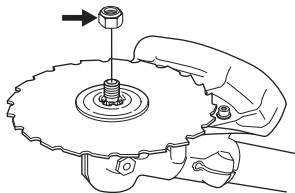

При сборке надо затягивать гайку против направления вращения режущего оборудования. При разборке надо отвинчивать гайку в направлении вращения режущего оборудования. (ЗАМЕЧАНИЕ! Гайка имеет левостороннюю резьбу.) При ослаблении и затягивании гайки лезвия для пиления, рука может быть травмирована зубьями лезвия. Старайтесь, чтобы при этой работе ваша рука всегда была защищена щитком лезвия. Эта задача облегчается за счет использования длинного торцового ключа. На иллюстрации стрелкой показан участок, в котором следует располагать торцовый ключ при ослаблении и затягивании гайки.



Затяните гайку торцевым гаечным ключом.

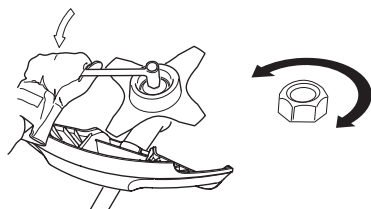

Пильный аппарат

В настоящем разделе описано то, как Вы, благодаря правильному обслуживанию и использованию правильного режущего оборудования:

- Снизить риск отдачи машины.
- Достичь максимального эффекта при пилении.
- Продлить срок службы пилы и пильного аппарата.

ВАЖНО!

Пользуйтесь режущим оборудованием только с нами предназначенной для него защитой! См. главу Технические данные.

Пользуйтесь указаниями инструкции для режущего оборудования для правильной установки струны и выбора правильного диаметра струны.

Зубья лезвия должны быть правильно заточены! Следуйте нашей инструкции. Правила затачивания приведены также на упаковке лезвия.

Поддерживайте правильную разводку! Выполняйте указания наших инструкций и пользуйтесь рекомендованным шаблоном для разводки.



ПРЕДУПРЕЖДЕНИЕ! Всегда выключайте двигатель перед тем, как приступить к работе над какой-либо частью режущего оборудования. Оно продолжает вращаться даже при отпущенном дросселе. Удостоверьтесь в том, что режущие оборудование остановилось полностью и отсоедините провод от свечи зажигания, прежде чем приступить к работе с ним.



ПРЕДУПРЕЖДЕНИЕ! Неправильное режущее оборудование или неправильно заточенные зубья лезвия увеличивают риск отдачи.

Пильный аппарат

Лезвие для пилы предназначено для срезания кустарников и тонких деревьев.

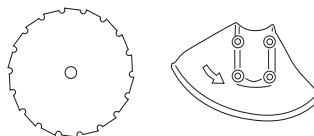

Лезвие и нож для травы предназначены для выкашивания сильной травы.

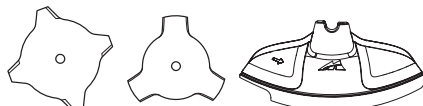

ОБЩИЕ ПРЕДПИСАНИЯ ПО БЕЗОПАСНОСТИ

Головка триммера предназначена для триммерной стрижки.

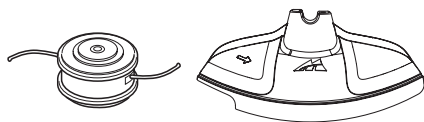

Общие правила



Пользуйтесь режущим оборудованием только с нами предназначенной для него защитой! См. главу Технические данные.



Режущие зубья лезвия должны быть правильно заточены! Пользуйтесь нашими рекомендациями и шаблоном для заточки. Неправильно заточенное или поврежденное лезвие увеличивает риск несчастных случаев.

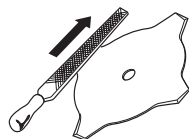

Соблюдайте правильную разводку пилы! Выполняйте наши инструкции и пользуйтесь рекомендуемым инструментом для разводки. Неправильно осуществленная разводка пилы увеличивает риск заклинивания и отдачи и наносит вред лезвию пилы.

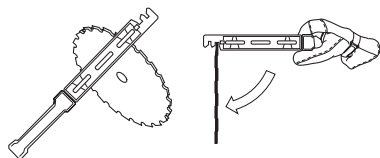

Проверьте режущее оборудование на наличие повреждений или трещин. Поврежденное режущее оборудование следует обязательно заменить.

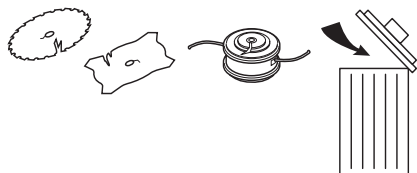

Затачивание ножа и лезвия травы



- На упаковке режущего оборудования описано как правильно производить заточивание. Лезвие и нож затачиваются плоским напильником с односторонним узором.
- Для сохранения балансировки, все углы должны быть заточены одинаково.

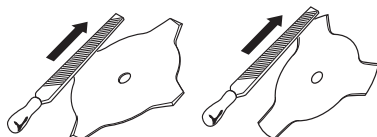

ПРЕДУПРЕЖДЕНИЕ! Всегда выбрасывайте погнутое, перекошенное, треснувшее, разорванное или поврежденное иным образом лезвие. Не пытайтесь выпрямить перекошенное лезвие для повторного использования. Пользуйтесь только исправными лезвиями предписанного типа.

Затачивание лезвия пилы



- На упаковке режущего оборудования описано как правильно производить заточивание.

Правильно заточенное лезвие является условием эффективной работы и позволяет избежать ненужного износа лезвия и подрезчика.



- Удостоверьтесь в том, что у лезвия есть хорошая опора, когда вы пользуетесь

ОБЩИЕ ПРЕДПИСАНИЯ ПО БЕЗОПАСНОСТИ

напильником. Пользуйтесь круглым напильником на 5,5 мм с держателем.

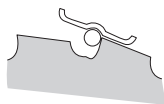

- Угол затачивания 15°. Зубья затачиваются один вправо и один влево. Если лезвие сильно побито камнями, верхняя сторона зубца может, в исключительных случаях, нуждаться в затачивании плоским напильником. В таких случаях это надо делать до затачивания круглым напильником. Затачивание верхней поверхности должно выполняться одинаково на всех зубьях.

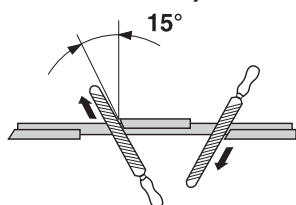

Отрегулируйте разводку. Она должна составлять 1 мм.

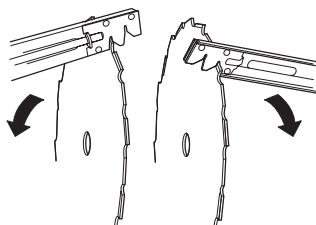

Триммерная головка

ВАЖНО!

Обязательно убедитесь в том, что струна триммера плотно и равномерно намотана на барабан, поскольку в противном случае возможны вредные вибрации.

- Пользуйтесь только рекомендованными головками триммера и струнами. Они проверены изготовителем на соответствие размерам конкретного двигателя. Это особенно важно при использовании полностью автоматизированной головки триммера. Пользуйтесь только рекомендованным режущим оборудованием. См. главу Технические данные.



- Обычно для меньшей машины требуются небольшие головки триммера и наоборот. Это связано с тем, что при кошении с использованием струны двигатель должен отбрасывать струну в радиальном направлении от головки триммера, встречая при этом сопротивление со стороны скашиваемой травы.
- Длина струны также важна. Более длинная струна требует более мощного двигателя, чем короткая струна такого же диаметра.
- Удостоверьтесь, что нож, размещенный на защите триммера, не поврежден. Он используется для обрезки струны до нужной длины.
- Для увеличения срока службы струны ее можно в течение нескольких дней вымачивать в воде. Это сделает ее плотнее, и она дольше продержится.

СБОРКА

Монтаж руля и ручки газа



- Зафиксируйте рычаг управления в фиксаторе на рукоятки с помощью 4 винтов.

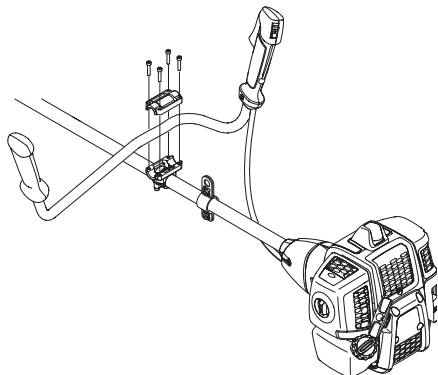

- Установите защитный кожух согласно образцу.

Установка лезвия и головки триммера



ПРЕДУПРЕЖДЕНИЕ!

При установке режущего оборудования, исключительно важно, чтобы направляющая поводкового патрона/опорного фланца была посредине отверстия режущего оборудования. Неправильно установленное режущее оборудование может стать причиной серьезной и/или смертельной травмы.

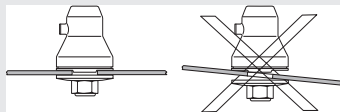

ПРЕДУПРЕЖДЕНИЕ! Категорически запрещается использовать режущее оборудование без смонтированной рекомендуемой защиты. См. главу Технические данные. Установка неправильной или поврежденной защиты, может привести к серьезной травме.

ВАЖНО! Для работы с лезвием для пиления или с лезвием для кошения травы, на машине должен быть руль правильного типа, щиток для лезвия и оснастка.

Установка щитка для лезвия, лезвия для травы и ножа для травы



- Защиту лезвия/комбинированную защиту (А) следует зацепить в креплении на трубке вала и зафиксировать винтом (L). Используйте рекомендованный щиток для лезвия. См. Раздел Технические характеристики.

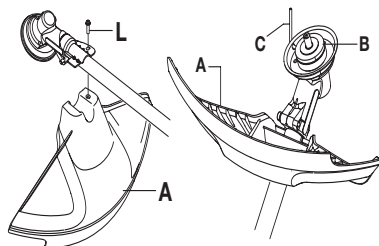

- Надеть на выходной вал поводковый патрон (В).
- Поворачивать вал лезвия до тех пор, пока одно из отверстий в поводковом патроне не совместится с отверстием в корпусе зубчатой передачи.
- Вставить стопорный штифт (С) в отверстие, чтобы зафиксировать выходной вал.
- Надеть на выходной вал лезвие (D), опорный фланец (Е) и опорный колпак (Ф).
- Надеть гайку (Г). Момент затяжки гайки равен 35-50 Нм (3.5-5 кгм). Пользуйтесь торцовым ключом из набора инструмента. Держите ручку ключа как можно ближе к щитку лезвия. Гайка затягивается при вращении торцевого ключа против направления вращения триммера (ВНИМАНИЕ! левосторонняя резьба).

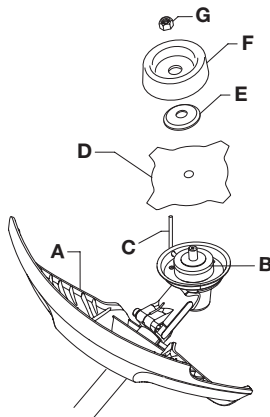

СБОРКА

Установка щитка и триммерной головки



- Установите защиту триммера (А) для работы с головкой триммера.

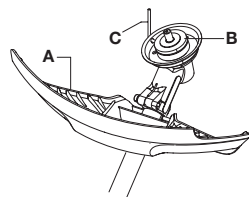
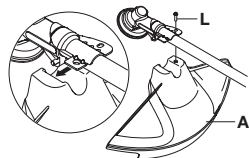

- Защиту триммера/комбинированную защиту следует зацепить в креплении на трубке вала и зафиксировать винтом (Л).
- Надеть на выходной вал поводковый патрон (В).

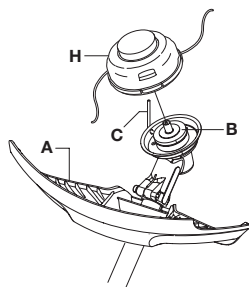

- Поворачивать вал лезвия до тех пор, пока одно из отверстий в поводковом патроне не совместится с отверстием в корпусе зубчатой передачи.
- Вставить стопорный штифт (С) в отверстие, чтобы зафиксировать выходной вал.

- Завинтите винты на головке триммера / пластиковых лезвиях (Н) против часовой стрелки.

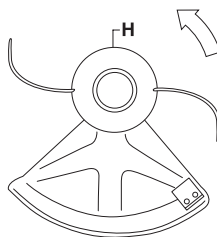

- Для снятия повторить все операции в обратном порядке.

Установка щитка лезвия и лезвия для пиления

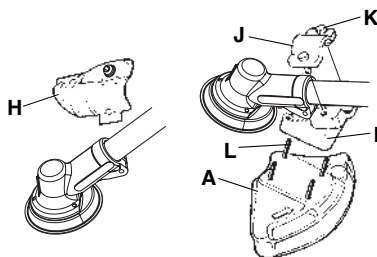

- Снимите крепежную пластину (Н). Установите переходник (И) и крепление (Й) двумя болтами (К) как показано на рисунке. Щиток лезвия (А) крепится 4-мя болтами (Л) к переходнику, как показано на рисунке.

Обратите внимание! Всегда пользуйтесь рекомендуемой защитой для каждого типа

СБОРКА

пелюшного оборудования. См. главу
Технические данные.

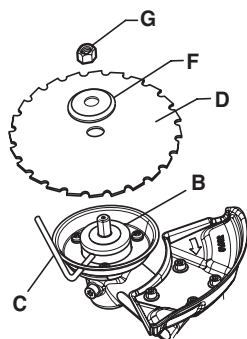

- Надеть на выходной вал поводковый патрон (В).
- Поворачивать вал лезвия до тех пор, пока одно из отверстий в поводковом патроне не совместится с отверстием в корпусе зубчатой передачи.
- Вставить стопорный штифт (С) в отверстие, чтобы зафиксировать выходной вал.
- Установите лезвие (Д) и опорный фланец (Ф) на выходной оси.
- Надеть гайку (Г). Момент затяжки гайки равен 35-50 Нм (3.5-5 кгм). Пользуйтесь торцовым ключом из набора инструмента. Держите ручку ключа как можно ближе к щитку лезвия. Гайка затягивается при вращении торцевого ключа против направления вращения триммера (ВНИМАНИЕ! левосторонняя резьба).

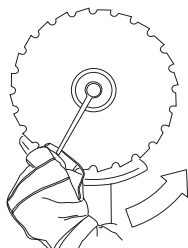

- При ослаблении и затягивании гайки лезвия для пиления, рука может быть травмирована зубьями лезвия. Старайтесь, чтобы при этой работе ваша рука всегда была защищена щитком лезвия. Эта задача облегчается за счет использования длинного торцевого ключа. На иллюстрации стрелкой показан участок, в котором следует располагать

торцовый ключ при ослаблении и
затягивании гайки.

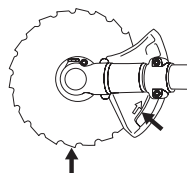

Установка транспортного щитка



Закройте лезвие защитным чехлом для транспортировки, как показано на рисунке.

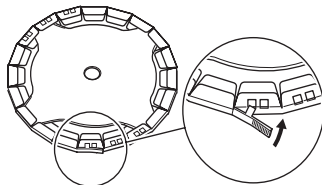

Регулирование положения оснастки и подрезчика



ПРЕДУПРЕЖДЕНИЕ! При работе подрезчик всегда должен быть подвешен на оснастке. В ином случае вы не сможете безопасно управлять подрезчиком, и это может привести к травмированию вас лично, или других. Никогда не пользуйтесь оснасткой со сломанным быстро отстегивающимся замком.

Быстрое отстегивание

Спереди имеется легкодоступный и быстро отстегивающийся замок. Пользуйтесь им в случае, если двигатель загорится или в другой

СБОРКА

аварийной ситуации, когда необходимо быстро высвободиться из оснастки и от машины.

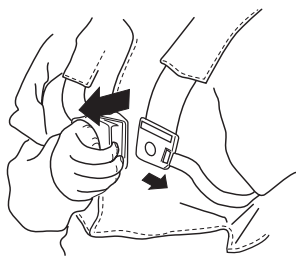

Равномерное распределение нагрузки на плечи

Хорошо отрегулированная оснастка и машина значительно облегчают работу. Отрегулируйте оснастку для наилучшего рабочего положения. Натяните боковые лямки так, чтобы вес равномерно распределялся на плечи.



Правильная высота

Отрегулируйте плечевой ремень таким образом, чтобы режущее оборудование располагалось параллельно земле.



Правильный баланс

Опустите режущее оборудование, чтобы оно слегка прикасался земли. Переместите подвесную проушину для достижения требуемого баланса подрезчика.



ПРАВИЛА ОБРАЩЕНИЯ С ТОПЛИВОМ

Правила безопасности при заправке

Никогда не включайте машину:

- 1 Если вы пролили топливо на него. Протрите брызги и оставте остатки бензина испариться.
- 2 Если вы пролили топливо на себя или свою одежду, смените одежду. Помойте те части тела, которые были в контакте с топливом. Пользуйтесь мылом и водой.
- 3 Если на машине происходит утечка топлива. Регулярно проверяйте крышку топливного бака и шланги на предмет протекания.

Транспортировка и хранение

- Следует хранить и транспортировать машину и топливо таким образом, чтобы не было риска контакта подтеков или паров с искрами или открытым огнем, например, у электромашин, электродвигателей, электрических и силовых переключателей/нагревателей и котлов.
- Топливо всегда следует хранить и транспортировать в специальных емкостях, предназначенных для этой цели.
- Перед тем, как направить устройство на длительное хранение, следует опорожнить топливный бак. Выясните на местной бензозаправочной станции, куда вы можете слить отработавшее топливо.
- Следите за тем, чтобы машины была хорошо очищенной, и чтобы перед ее продолжительным хранением было выполнено полное обслуживание.
- При транспортировке или хранении машины на нем всегда должно быть установлена транспортная защита режущего оборудования.
- Закрепляйте машину во время транспортировки.
- Чтобы не произошло непроизвольного запуска двигателя, колпачок свечи следует снимать при длительном хранении, если машина будет оставлена без присмотра и при любом обслуживании.



ПРЕДУПРЕЖДЕНИЕ! Соблюдайте осторожность при обращении с топливом. Помните об опасности пожара, взрывов и вдыхания паров.

Подготовка топливной смеси

ВНИМАНИЕ! Машина оснащена двухтактным двигателем и должна всегда работать на смеси бензина и масла для двухтактных двигателей.

Для получения правильного состава топливной смеси следует аккуратно отмерять количество входящего в состав масла. При приготовлении небольшого количества топливной смеси даже малая неточность может сильно повлиять на качество топливной смеси.



ПРЕДУПРЕЖДЕНИЕ! Топливо и испарение топлива очень пожароопасные и могут привести к серьезным травмам при вдыхании и контакте с кожей. Будьте поэтому осторожны при обращении с топливом и обеспечьте хорошую вентиляцию при обращении с топливом.

Бензин



ВНИМАНИЕ! Пользуйтесь всегда смесью масла и очищенного бензина с минимальным октановым числом 90 (RON), для двигателей с катализатором (см. главу Технические данные) применяется только неэтилированный бензин с примесью масла. Неэтилированный бензин портит катализатор.

При возможности пользуйтесь экологическим, т.н. щелочным бензином.



Дозволяється використовувати паливно бензиново-етанолову суміш E10 (вміст етанолу не більше 10%). У випадку використання сумішей з вищим вмістом етанолу можуть виникнути робочі умови, здатні викликати пошкодження двигуна.

- Рекомендуемое минимальное октановое число 90 (RON). Если двигатель будет работать при более низком октановом числе чем 90, то двигатель может давать стук. Это приводит к увеличению температуры двигателя, что в свою очередь может привести к его серьезным поломкам.
- При длительной работе на высоких оборотах рекомендуется использовать бензин с более высоким октановым числом.

Масло для двухтактных двигателей

- для достижения лучшего результата и мощности, пользуйтесь маслом Universal, Universal powered by McCULLOCH для двухтактных двигателей, которое специально создано для наших двухтактных двигателей с воздушным охлаждением.

ПРАВИЛА ОБРАЩЕНИЯ С ТОПЛИВОМ

- Никогда не пользуйтесь маслом, предназначенным для двухтактных лодочных двигателей с водяным охлаждением, т.н. "outboardoil" (наименование TCW).
- Никогда не применяйте масло для четырехтактных двигателей.
- Низкое качество масла или чрезмерно богатая смесь масла/топлива может создать риск поломки функции катализатора и снижения срока его службы.
- Пропорции смешивания
1:50 (2%) с маслом для двухтактных двигателей Universal, Universal powered by McCULLOCH.
1:33 (3%) с другими маслами для двухтактных двигателей с воздушным охлаждением, класса JASO FB/ISO EGB.

Бензин, литр	Масло для двухтактных двигателей, литр	
	2% (1:50)	3% (1:33)
5	0,10	0,15
10	0,20	0,30
15	0,30	0,45
20	0,40	0,60

Смешивание

- Всегда смешивайте бензин с маслом в чистой емкости, предназначенной для хранения топлива.
- Сначала всегда наливайте половину необходимого количества бензина. Затем добавьте полное требуемое количество масла. Смешайте (взболтайте) полученную смесь, после чего добавьте оставшуюся часть бензина.
- Тщательно смешайте (взболтайте) топливную смесь перед заливанием в топливный бак машины.

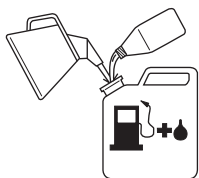

- Не готовьте запас топлива более чем на месячный срок.
- Если машина не используется в течении длительного времени, топливо нужно слить, а топливный бак вымыть.

Заправка



ПРЕДУПРЕЖДЕНИЕ! Для уменьшения риска возникновения пожара нужно учесть следующие меры предосторожности:

Смешать топливо и залить его за пределами помещения в месте, в котором исключена возможность искробразования и воспламенения.

Не курите и не оставляйте теплых предметов вблизи топлива.

Перед дозаправкой всегда остановите двигатель.

Перед заправкой следует обязательно выключить двигатель и дать ему охладиться в течение нескольких минут.

При заправке крышку топливного бака следует открывать медленно, чтобы постепенно стравить избыточное давление.

После заправки плотно затяните крышку топливного бака.

Перед запуском всегда относите машину в сторону от места заправки.

- Пользуйтесь топливным баком с защитой от переполнения.
- Если вы пролили топливо на него. Протрите брызги и оставте остатки бензина выпариться.
- Очистить крышку топливного бака. Наличие загрязнений в топливном баке ведет к перебоям в работе двигателя.
- Удостоверьтесь, что топливо хорошо смешано, встряхивая емкость перед заправкой топливного бака.

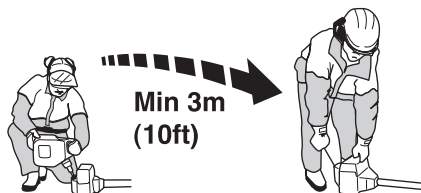

ЗАПУСК И ОСТАНОВ

Проверка перед пуском



- Проверьте лезвие, чтобы в основании зубьев или посередине у отверстия не было трещин. Трещины обычно возникают если при затачивании у основания зубьев был оставлен очень острый угол или же при работе с незаточенным режущим лезвием. При обнаружении трещин выбросьте поврежденное лезвие.

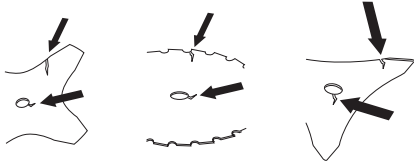

- Проверьте опорный фланец, чтобы на нем не было трещин по причине износа или чрезмерной затяжки. При обнаружении трещин выбросьте опорный фланец.

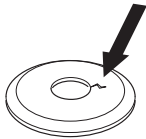

- Проверьте, чтобы контргайка не потеряла своего усилия. Фиксирующее усилие гайки должно быть как минимум 1,5 Нм. Гайку следует затягивать с усилием в 35-50 Нм.



- Проверьте защиту лезвия, чтобы она не была повреждена и чтобы на ней не было трещин. При обнаружении трещин, или если защита лезвия была подвержена сильному удару, замените ее.

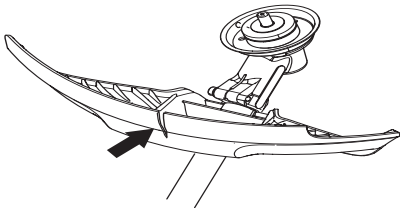

- Проверьте головку триммера и защиту триммера, чтобы они не были повреждены и чтобы на них не было трещин. При образовании трещин или же если головка триммера или защита триммера были

подвержены сильному удару, их следует заменить.

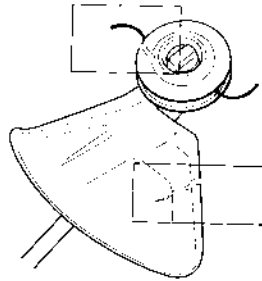

- Никогда не пользуйтесь машиной без защиты или же с поврежденной защитой.
- Все колпаки перед запуском машины должны быть правильно смонтированы и без повреждений.

Запуск и остановка



ПРЕДУПРЕЖДЕНИЕ! Перед запуском инструмента должны быть полностью совмещены колпак сцепления и трубка вала, поскольку, в противном случае, возможны ослабление сцепления и травмирование.

Перед запуском всегда относите машину в сторону от места заправки. Поставьте машину на устойчивую поверхность. Следите за тем, чтобы режущее оборудование не зацепило никакой предмет.

Следите за тем, чтобы в зоне работы не было посторонних, в ином случае возникает риск серьезных травм. Зона риска 15 метров.

Запуск



Зажигание: Перевести выключатель зажигания в положение включения.

ЗАПУСК И ОСТАНОВ

Заслонка топлива:

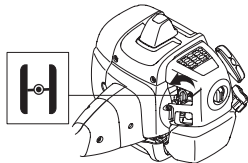

Установите заслонку топлива в положение сытнения.

Топливный насос:

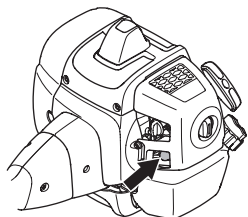

Сожмите несколько раз резиновую грушу топливного насоса пока в нее не начнет поступать топливо. Грушу нет необходимости заполнять полностью.



ПРЕДУПРЕЖДЕНИЕ! При запуске двигателя с включенным подсосом или в положении пуска, режущее оборудование начинает сразу же вращаться.

Прижмите корпус машины к земле левой рукой (ВНИМАНИЕ! Не ногой!). Ухватите ручку стартового шнура правой рукой и медленно потяните его, пока не почувствуете сопротивление (захваты вступают в действие), затем потяните шнур резким движением. Никогда не накручивайте стартовый шнур вокруг руки.

Возвратите рычаг подсоса в исходное положение сразу же после того, как произойдет зажигание и произведите новую попытку запуска, пока двигатель не заведется. Когда двигатель начнет работать, откройте полностью дроссель и стартовый газ будет автоматически отключен.

ВНИМАНИЕ! Не вынимайте полностью шнур и не выпускайте ручки стартера при полностью вытянутом шнуре, это может привести к повреждению машины.



ВНИМАНИЕ! Не ставьте никакую часть тела на отмеченную поверхность. При поврежденном патроне контакт с телом вызывает ожоги кожи или электрический шок. Всегда пользуйтесь перчатками. Никогда не пользуйтесь машиной с поврежденным патроном.

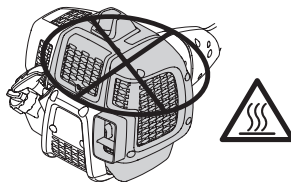

Останов



Двигатель останавливается путем выключения зажигания.

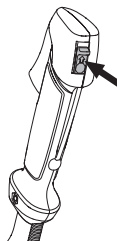

ВНИМАНИЕ! Двигатель останавливается путем выключения зажигания.

Общие рабочие инструкции

ВАЖНО!

В этом разделе описаны основные правила техники безопасности при работе подрезчиком и триммером.

Если вы окажетесь в ситуации, в которой вы почувствуете неуверенность, остановитесь и запросите совет специалиста. Свяжитесь с вашим дилером или мастерской по обслуживанию.

Не пытайтесь решить какую-либо задачу, если вы считаете, что она находится за пределами ваших возможностей.

Перед работой с инструментом, вы должны понять разницу между расчисткой поросли в лесу, кошением травы и триммерной обработкой газонов.

Основные правила безопасности



1 Оглянитесь вокруг:

- Проверьте, чтобы поблизости не было людей, животных или других объектов, которые могут повлиять на вашу работу.
 - Чтобы удостовериться, что никто не сможет оказаться в непосредственной близости с режущим оборудованием или предметами, которые могут отбрасываться режущим оборудованием при работе.
 - Обратите внимание! Никогда не пользуйтесь машиной в ситуации, при которой вы не сможете позвать на помощь при несчастном случае.
- 2 Проверьте участок работы. Уберите все свободно лежащие предметы, как например камни, разбитое стекло, гвозди, стальную проволоку, веревки и прочее, которые могут быть отброшены или затянута в режущее оборудование.
- 3 Не работайте с резчиком в плохих погодных условиях. Таких, как густой туман, сильный дождь, резкий ветер, сильный холод, и т.д. Работа в плохую погоду сильно утомляет и вызывает дополнительный риск, напр. от скользкого грунта или непредсказуемого направления падения дерева и т.д.
- 4 Убедитесь, что вам возможно стоять стабильно. Проверьте, нет ли вокруг вас возможных помех и препятствий (корней, камней, веток, ям и т.д.) если вам вдруг

будет нужно быстро переместиться. Будьте особенно внимательны при работе в склоне.



- 5 Соблюдайте максимальную осторожность при пилении напряженных стволов. Напряженный ствол может внезапно спружинить, вернувшись в первоначальное положение до или после пиления. Если вы стоите с неправильной стороны или начинаете пиление в неправильном месте, дерево может ударить вас или машину так, что вы потеряете управление. Обе ситуации могут привести к серьезной травме.

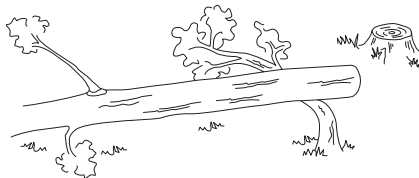

- 6 Сохраняйте хорошее равновесие и надежную опору ног. Не прикладывайте слишком больших усилий. Всегда соблюдайте правильную дистанцию и балансировку.
- 7 Подсоедините машину к подвесному кольцу оснастки. Всегда держите машину двумя руками, держите машину с правой стороны от тела. Не работайте вблизи горячих поверхностей. Не работайте вблизи вращающейся насадки для резанья.



МЕТОД РАБОТЫ

- 8 Режущее оборудование должно находиться ниже пояса.
- 9 Перед переноской отключите двигатель. Перед переносом на большое расстояние и транспортировкой следует использовать транспортную защиту.
- 10 Не следует опускать машину на землю при работающем двигателе, за исключением случаев, когда он хорошо виден.

Азбука расчистки

- Всегда пользуйтесь соответствующим оборудованием.
- Всегда пользуйтесь хорошо отрегулированным оборудованием.
- Соблюдайте предписания техники безопасности.
- Хорошо организуйте работу.
- Режьте лезвием всегда на полных оборотах двигателя.
- Всегда пользуйтесь хорошо заточенными лезвиями.
- Избегайте камней.
- Управляйте направлением падения (учитывайте направление ветра).



ПРЕДУПРЕЖДЕНИЕ! Ни пользователь машины и никто другой не должен пытаться убирать в сторону отпиленный материал когда мотор работает или когда вращается режущее оборудование, так как это может привести к серьезным травмам..

Перед тем как убирать материал, наматывшийся вокруг оси ножа, остановите мотор и режущее оборудование, так как в ином случае создается риск травм. Угловая передача может нагреться во время работы и оставаться горячей некоторое время. Это создает риск получения ожога при контакте.



ПРЕДУПРЕЖДЕНИЕ! Остерегайтесь отбрасываемых предметов. Пользуйтесь всегда одобренными защитными очками. Никогда не наклоняйтесь над щитом режущего оборудования. Камни, мусор и пр. могут отбрасываться в глаза и привести к слепоте или в серьезных травмах.

В зоне работы не должны находиться посторонние. Дети, животные, зрители и помощники должны быть вне зоны работы на расстоянии более 15 м. Если кто-либо приближается к вам во время работы, немедленно остановите машину. Никогда не поворачивайтесь с машиной, не посмотрев вначале назад, и не убедившись в том, что в зоне риска никого нет.



ПРЕДУПРЕЖДЕНИЕ! Иногда в пространстве между защитой и режущим оборудованием застревают ветки или трава. Перед тем, как вы будете прочищать, остановите двигатель.

Методы работы



ПРЕДУПРЕЖДЕНИЕ! Машины, оснащенные подрезчиками или лезвиями для резки травы, может резко бросать в сторону, когда лезвия входят в контакт с закрепленным объектом. Это называется отдачей. Отдача может быть достаточно сильной, чтобы отбросить машину или оператора в любом направлении, в результате чего может быть потеряна контроль над машиной. Отдача может быть неожиданной, если лезвие зацепится за что-либо, застрянет или запутается. Отдача наиболее вероятна в случае, если плохо видно подрезаемый материал.

Избегайте пиления участком лезвия между цифрой 12 и 3 по цифербладу часов. При пилении этим участком на толстых стволах из-за скорости вращения лезвия возможна отдача.

- Перед тем, как приступить к расчистке, следует проверить очищаемый участок, его состояние, наклон, наличие камней, ям и т.п.
- После этого приступайте к работе, начиная с самого легкого участка, чтобы создать

МЕТОД РАБОТЫ

открытое поле и улучшить видимость при расчистке.

- В процессе работы перемещайтесь назад-вперед поперек участка, каждый ход должен охватывать рабочий участок в 4-5 метров. Это достигается при полном использовании всей рабочей площади захвата машины в обоих направлениях и обеспечивает оператора удобным и меняющимся рабочим участком для работы.

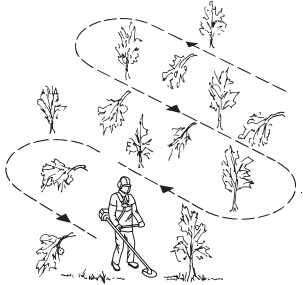

- Длина пути должна составлять приблизительно 75 м. По мере выполнения работы перемещайте заправочную канистру.
- На склонах путь следует прокладывать под прямым углом к склону. Гораздо легче работать поперек склона, чем поднимаясь и опускаясь по склону.
- Путь должен быть спланирован таким образом, чтобы вы могли избежать канав и иных препятствий. Кроме того, надо согласовывать путь с направлением и силой ветра, так чтобы срезанные стволы падали на уже очищенную территорию.

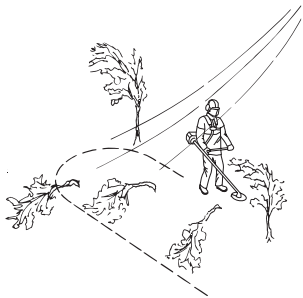

Очистка леса лезвием для пиления



- При применении лезвия к толстым стволам возрастает риск отдачи. Поэтому следует

избегать применения участка лезвия между цифрой 12 и 3 по циферблату часов.

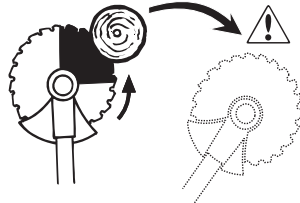

- Для того, чтобы дерево упало налево, нижнюю часть дерева следует отодвинуть вправо. Наклоните лезвие и резким движением переместите его по диагонали вниз и вправо. В то же время прижмите к стволу щиток лезвия. Используйте участок лезвия между цифрами 3 и 5 по циферблату часов. Перед началом пиления увеличьте обороты до максимальных.

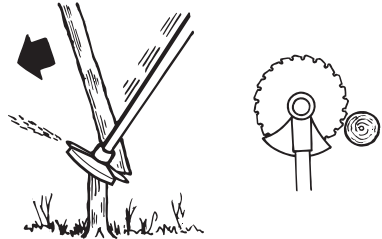

- Для того, чтобы дерево упало направо, нижнюю часть дерева следует сдвинуть влево. Наклоните лезвие и резким движением переместите его по диагонали вниз вправо. Используйте участок лезвия между цифрами 3 и 5 по циферблату часов, так чтобы направление вращения лезвия перенесло нижнюю часть дерева влево.

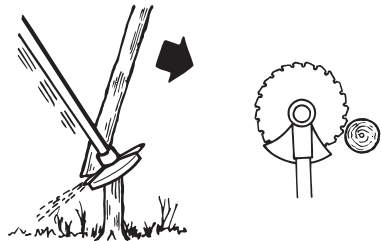

МЕТОД РАБОТЫ

- Для того, чтобы дерево упало вперед, нижнюю часть дерева следует потянуть назад. Потяните лезвие назад быстрым и резким движением.

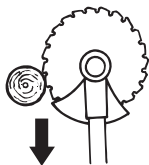

- Большие стволы следует резать с двух сторон. Определите, в каком направлении должен упасть ствол. Сначала следует применить пилу со стороны падения. Затем пилите с другой стороны, чтобы повалить ствол. Падающее давление должно соответствовать толщине ствола и твердости данной породы дерева. Для небольших стволов требуется большое давление, в то время, как для крупных стволов требуется меньшее давление.

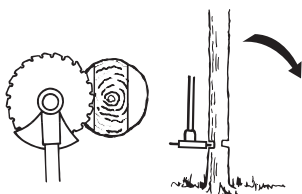
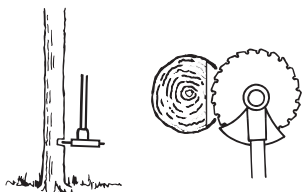

- Если стволы стоят плотно, учитывайте это при выборе скорости продвижения.
- Если лезвие зажмет в пропиле, никогда не дергайте машину, пытаясь освободить ее. Вы можете в таком случае повредить лезвие, угловую передачу, вал или руль. Отпустите рукоятки, ухватите обеими руками вал и медленно потяните машину, чтобы освободить ее.

Резание кустарника лезвием для пиления



- Тонкие стволы и кустарники скашиваются. Работайте по принципу маятника, раскачиваям из стороны в сторону.

- Попробуйте срезать несколько стволов одним движением.
- При срезании лиственных кустарников, расчистьте сначала место вокруг. Спилите вначале высокие крайние пни, чтобы не допустить застревания. Затем спилите пни до желаемой высоты. После этого попытайтесь начать расчистку с середины кустарника. Если это не получается, срежьте более высокие пни и дайте стволам возможность упасть на землю. Это снизит риск застревания режущего диска.

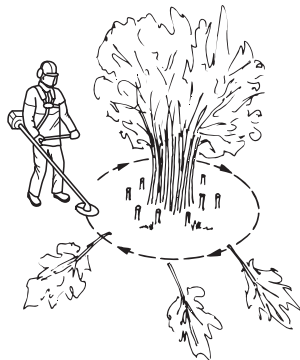

Подрезка травы лезвием для травы



- Лезвие и ножи для травы не должны использоваться для срезания стволов.
- Лезвие для травы предназначено для всех видов высокой или сильной травы.
- Производите косение маятниковым движением из стороны в сторону, движение справа налево будет рабочим движением и движение слева направо будет возвратом. Лезвие должно срезать траву своим левым краем (на циферблате часов - между 8 и 12).

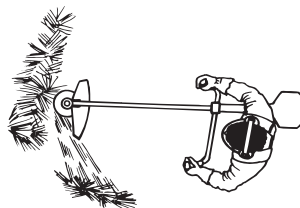

- Если наклонить лезвие несколько влево при подрезке, то срезанная трава будет укладываться ровными рядами, что облегчит ее стрелбание.
- Старайтесь работать в одном ритме. Стойте устойчиво, поставив стопы ног на некотором

МЕТОД РАБОТЫ

расстоянии друг от друга. После возвратного движение передвиньтесь вперед и опять станьте в устойчивом положении.

- Опорная чашка должна прилегать к земле Она предохраняет лезвие от соприкасания с землей.
- Уменьшите риск закручивания материала вокруг лезвия, выполняя следующие указания:
1 Работайте всегда на полных оборотах газа.
2 Старайтесь не проходить по уже срезанной траве при возвратном движении.
- Перед тем, как начать собирать срезанную траву, остановите двигатель и снимите лямку.

Триммерная обработка газонов триммерной головкой



Триммерная стрижка

- Держите головку триммера непосредственно над землей под углом. Работу выполняет конец струны. Дайте струне возможность работать с собственной скоростью. Не прижимайте струну к выкашиваемому участку.

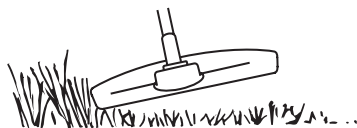

- Струна может легко скашивать траву и сорняки у стен, забора, деревьев и бордюров, однако он может также повредить чувствительную кору на деревьях и кустарниках и повредить столбы заборов.
- Риск повреждения растений уменьшается за счет укорачивания струны до 10-12 см и уменьшения числа оборотов двигателя.

Очистка

- При очистке производится удаление всей нежелательной растительности. Держите головку триммера непосредственно над землей, покачивая ей. Пусть конец струны ударяется о землю вокруг деревьев,

столбов, статуй и т.п. **ЗАМЕЧАНИЕ!** Такой прием усиливает износ струны.



- Струна изнашивается быстрее и должна выдвигаться чаще при работе среди камней, кирпича, бетона, металлических заборов и т.п. чем при работе среди деревьев и деревянных заборов.
- При триммерной стрижке и очистке следует не полностью открывать дроссель (80%), чтобы продлить срок службы струны и уменьшить износ головки триммера.

Срезка

- Триммер идеально подходит для срезания такой травы, до которой трудно добраться, пользуясь обычной газонокосилкой. В процессе срезки держите струну параллельно земле. Избегайте прижимания головки триммера к земле, поскольку можно испортить газон и повредить инструмент.

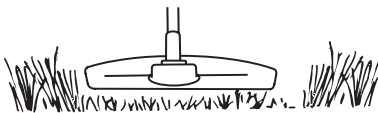

- Не допускайте постоянного соприкосновения головки триммера с землей в процессе срезки. Постоянное соприкосновение может привести к повреждению и износу головки триммера.

Подметание

- Вентилирующее действие вращающейся струны может быть использовано для быстрой и легкой очистки. Держите струну параллельно над подметаемым участком и водите триммером из стороны в сторону.

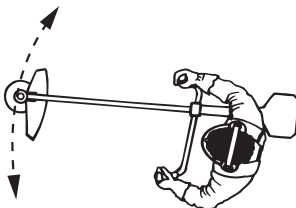

- При срезке и подметании для получения наилучших результатов дроссель должен быть открыт полностью.

Карбюратор

Регулировка холостого хода (Т)

Проверьте, что воздушный фильтр чистый. При правильном числе оборотов на холостом ходу режущая насадка не должна вращаться. При необходимости корректировки закрывайте (поворачивайте по часовой стрелке) винт регулировки оборотов холостого хода Т при запущенном двигателе, до тех пор, пока режущая насадка не начнет вращаться. Открывайте (поворачивайте против часовой стрелки) винт до тех пор, пока режущая насадка не остановится. Число оборотов на холостом ходу установлено правильно, если двигатель работает ровно во всех положениях, и имеется допуск до скорости, на которой начинает вращаться режущая насадка.

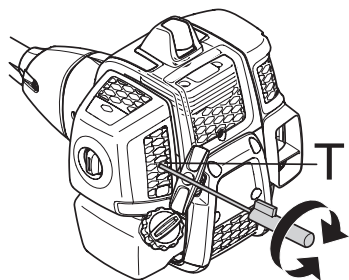

Рекомендуемое кол-во оборотов на холостом ходу: См. Раздел Технические характеристики.



ПРЕДУПРЕЖДЕНИЕ! Если холостые обороты невозможно отрегулировать так, чтобы режущее оборудование стояло неподвижно, обращайтесь к продавцу/в мастерскую. Не пользуйтесь машиной, пока не будет выполнена точная регулировка или ремонт.

Глушитель

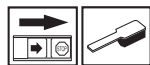

Обратите внимание! Некоторые глушители оснащены катализатором. См. главу Технические данные, чтобы узнать есть ли на вашей машине катализатор.

Глушитель служит для снижения уровня шума и отвода раскаленных выхлопных газов от рабочего. Выхлопные газы очень горячие и могут содержать искры, что может привести к

пожару при прямом попадании на сухой и воспламеняющийся материал.

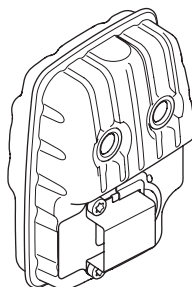

В некоторых глушителях предусмотрен специальный искрогаситель. Если ваша машина оборудована таким глушителем, сетку фильтра следует чистить раз в неделю. Наилучшие пользователи стальной щеткой.

Если на вашем инструменте стоит глушитель такого типа, то сетку следует очищать не реже одного раза в неделю. На глушителях с катализатором, такую очистку достаточно производить раз в месяц. При возникновении повреждений на сетке ее следует заменить.

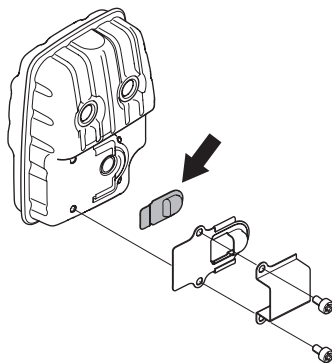

Если сетка часто бывает засорена, значит функция катализатора ухудшена. Обратитесь к вашему продавцу за советом. Засорение сетки вызовет перегрев двигателя и повреждение цилиндра и поршня.

ВНИМАНИЕ! Не пользуйтесь машиной с поврежденным глушителем.



ПРЕДУПРЕЖДЕНИЕ! Глушитель катализатора сильно нагревается в процессе работы и после работы некоторое время остается горячим. Это происходит и в режиме холостого хода. Соприкосновение может вызвать ожог кожи. Помните об опасности пожара!

Система охлаждения



Для обеспечения как можно более низкой рабочей температуры машина оборудована системой охлаждения.

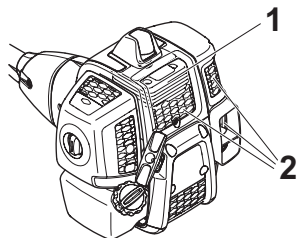

Состав системы охлаждения:

- 1 Ребра охлаждения на рубашке цилиндра.
- 2 Воздухозаборник.

Производите очистку системы охлаждения щеткой раз в неделю или чаще, если этого требуют условия работы. Загрязненная или засоренная система охлаждения может привести к перегреву машины и вызвать повреждение поршня и цилиндра.

Воздушный фильтр



Воздушный фильтр следует регулярно чистить от пыли и грязи для того, чтобы избежать следующих повреждений:

- Сбой в работе карбюратора
- Трудность запуска
- Падение мощности двигателя
- Напрасный износ частей двигателя
- Чрезмерный расход топлива

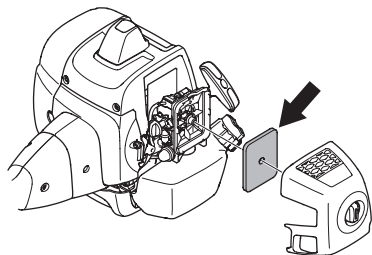

Воздушный фильтр следует очищать каждые 25 часов или чаще, если место работы слишком запылено.

Очистка воздушного фильтра

Снимите крышку воздушного фильтра и выньте фильтр. Очистите его струей воздуха.

Воздушный фильтр после эксплуатации в течение некоторого времени невозможно полностью вычистить. Поэтому его нужно периодически менять на новый. Поврежденный воздушный фильтр необходимо заменить.

Топливный фильтр

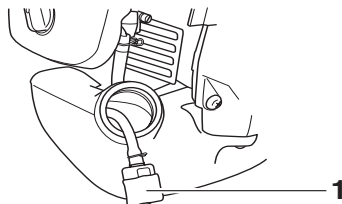

- 1 Топливный фильтр

Когда в двигателе заканчивается топливо, проверьте крышку топливного бака и топливный фильтр на засорение.

Угловая зубчатая передача



Угловую зубчатую передачу заполняют достаточным количеством консистентной смазки на заводе-изготовителе. Однако, прежде чем пользоваться пилой, следует убедиться, что эта передача на 3/4 заполнена смазкой. Пользуйтесь специальной смазкой HUSQVARNA.

Обычно консистентная смазка не нуждается в замене, за исключением случаев ремонта передачи.

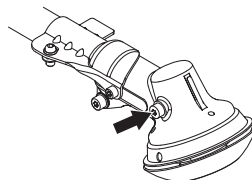

Свеча зажигания



На работу свечи зажигания влияют следующие факторы:

- Неправильная регулировка карбюратора.
- Неудовлетворительная рабочая смесь (слишком много масла или несоответствующее масло).
- Грязный воздушный фильтр.

Эти факторы влияют на образование нагара на электродах свечи и могут привести к сбоям в работе и трудностям при запуске.

Если двигатель теряет мощность, плохо запускается, плохо: Превде жсего держит обороты холостого хода: прежде всего проверьте свечу зажигания. Если свеча грязная, прочистите ее и проверьте зазор электродов, 0,9-1,0 мм. Свечу нужно менять через месяц работы или при необходимости чаще.

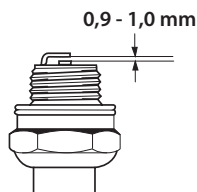

ВНИМАНИЕ! Всегда используйте только указанный тип свечи! Применение несоответствующей модели может привести к серьезным повреждениям поршня/цилиндра. Следите за тем, чтобы свеча была оснащена т.н. изоляцией радиопомех.

ТЕХНИЧЕСКОЕ ОБСЛУЖИВАНИЕ

График технического обслуживания

Ниже приведен перечень обслуживания, которое необходимо выполнять на машине. Большинство пунктов описаны в разделе Обслуживание. Пользователь может выполнять только такие работы по обслуживанию и сервису, которые описаны в данном руководстве. Обслуживание большого охвата должно выполняться авторизованной сервисной мастерской.

Техническое обслуживание	Ежедневное обслуживание	Еженедельное обслуживание	Ежемесячное обслуживание
Очистите инструмент снаружи.	X		
Проверьте, чтобы ляжка не была повреждена.	X		
Проверьте, чтобы ограничитель газа и ручка газа отвечали требованиям безопасности.	X		
Проверьте, чтобы рукоятка и руль были целы и хорошо закреплены.	X		
Проверьте работу контакта остановки.	X		
Проверьте, чтобы режущее оборудование не вращалось на холостых оборотах.	X		
Прочистите воздушный фильтр. В случае необходимости замените.	X		
Проверьте, чтобы защита не была повреждена и чтобы на ней не было трещин. Замените защиту, если она была подвержена удару или если на ней есть трещины.	X		
Проверьте, чтобы лезвие было хорошо отцентровано, заточено и не растрескалось. Неотцентрованное лезвие вызывает вибрацию, что может привести к повреждению машины.	X		
Проверьте, чтобы головка триммера не была повреждена, и чтобы на ней не было трещин. При необходимости замените головку триммера.	X		
Проверьте, чтобы контргайка режущего оборудования была правильно затянута..	X		
Проверьте, чтобы транспортный предохранитель лезвия не был сломан и был правильно закреплен.	X		
Проверьте затяжку гаек и болтов и подтяните в случае необходимости.	X		
Проверьте, чтобы не было утечки топлива с двигателя, бака или трубок подачи топлива.	X		
Проверьте стартер со его шнуром.		X	
Очистить наружную поверхность свечи зажигания. Снять и проверить зазор между электродами. Отрегулировать его до 0,9-1,0 мм или заменить свечу. Проверьте, чтобы на свече был т.н. изолятор радиопомех.		X	
Промыть карбюратор и окружающее его пространство.		X	
Удостовериться, что угловая зубчатая передача на 3/4 заполнена смазкой. Заполнить ее в случае необходимости, используя специальную смазку.		X	
Проверьте, чтобы топливный фильтр не был загрязнен или на топливном шланге не было трещин или других дефектов. При необходимости замените.			X
Осмотрите все провода и соединения.			X
Заменить свечу зажигания. Проверьте чтобы на свече был т.н. изолятор радиопомех.			X

ТЕХНИЧЕСКИЕ ХАРАКТЕРИСТИКИ

Технические характеристики

Технические характеристики	B40 V ELITE	B40 VT ELITE
Двигатель		
Объем цилиндра, см ³	40,1	40,1
диаметр цилиндра, мм	40,5	40,5
длина хода, мм	31,1	31,1
Обороты холостого хода, об/мин	3000	3000
Рекомендуемые максимальные высокие обороты, об/мин	12000	12000
Скорость вращения на выходной оси, об/мин	8220	8220
Максимальная выходная мощность двигателя согласно ISO 8893, кВт/ об/мин	1,5/9000	1,5/9000
Система зажигания		
Свеча зажигания	NGK CMR7H-10	NGK CMR7H-10
Зазор электродов, мм	0,9-1,0	0,9-1,0
Система топлива / смазки		
Емкость топливного бака, литров	1,0	1,0
Вес		
Вес, без топлива, режущего оборудования и защиты, кг	7,3	7,4
Эмиссия шума (См. прим.1)		
Уровень шума, измеренный дБ(А)	112	112
Уровень шума, гарантированный L _{WA} дБ(А)	118	118
Уровень шума (См. Примечание 2)		
Уровень шумового давления на уровне уха пользователя измерен согласно EN ISO 11806 и ISO 22868, дБ(А)		
С головкой триммера (оригинальной)	100	100
С лезвием для травы (оригинальным), 255-3	99	99
С лезвием для травы (оригинальным), 255-4	99	99
С лезвием для пиления (оригинальным)	-	98
Уровень вибрации (См. Примечание 3)		
Уровень вибрации (a _{hv,eq}) на ручках измерен согласно EN ISO 11806 и ISO 22867 в м/с ² .		
С головкой триммера (оригинальным), левым/правым	3.4/4.4	3.4/4.4
С лезвием для травы (оригинальным), левым/правым, 255-3	3.5/3.4	3.5/3.4
С лезвием для травы (оригинальным), левым/правым, 255-4	5.2/5.1	5.2/5.1
С лезвием для пиления (оригинальным), левым/правым	-	4.5/4.2

Примечание 1: Шумовая эмиссия в окружающую среду измеряется как шумовой эффект (L_{WA}) согласно Директивы ЕС 2000/14/EG. Указанный уровень шума для машины измерен с оригинальным режущим оборудованием, дающим наивысший уровень. Разница между гарантированным и измеренным уровнем шума в том, что гарантированный уровень шума также включает разброс результатов измерений и вариации между машинами одной и той же модели, согласно директиве 2000/14/ЕС.

Примечание 2: Указанные данные об эквивалентном уровне шумового давления для машины имеют типичный статистический разброс (стандартное отклонение) 1 дБ (А).

Примечание 3: Указанные данные об эквивалентном уровне вибрации имеют типичный статистический разброс (стандартное отклонение) 1 м/с².

ТЕХНИЧЕСКИЕ ХАРАКТЕРИСТИКИ

В40 В ELITE, В40 ВТ ELITE		
Соответствующее дополнительное оборудование	Тип	Защита режущего оборудования, арт. Ю.
Центральное отверстие в лезвиях/ножах, Ø 25,4 мм		
Ось лезвия с резьбой M12		
Лезвие для травы/нож для травы	Grass blade 255-4 1" (Ø 255 4 зубца)	580 30 50-01
	Grass blade 255-3 (Ø 255 3 зубца)	580 30 50-01
Лезвие для пиления	Диск 200-22 (Ø 200-22 зуба)	581 33 84-01
Триммерная головка	P35	580 30 50-01
Опорный колпак	Неподвижный	-

ДЕКЛАРАЦИЯ СООТВЕТСТВИЯ ЕС

(Только для Европы)

Мы, компания Husqvarna AB, зарегистрированная по адресу SE-561 82 Huskvarna, Швеция, телефон +46-36-146500, объявляем под собственную исключительную ответственность, что изделие подрезчики McCULLOCH В40 В ELITE, В40 ВТ ELITE с серийным номером 2016 года и далее (на табличке данных после цифр обозначающих год изготовления следует серийный номер), соответствует ДИРЕКТИВЕ СОВЕТА:

- от 17 мая 2006 года, 'о машинах и механизмах' 2006/42/ЕС.
- от 26 февраль 2014 года, "об электромагнитной совместимости" 2014/30/EU.
- от 8 мая 2000 года 'об эмиссии шума в окружающую среду" 2000/14/ЕС. Оценка соответствия нормам выполнена согласно Приложению V. Дополнительная информация по эмиссиям шума приведена в разделе Технические характеристики.

Применяются следующие стандарты:

EN ISO 12100:2010, CISPR 12:2009, EN ISO 14982:2009, EN ISO 11806-1:2011.

RISE SMP Svensk Maskinprovning AB, Box 7035, SE-750 07 Uppsala, Швеция, по собственному желанию осуществил типовую проверку для фирмы Хусьярна АБ. Сертификатам присвоен номер: В40 В ELITE, В40 ВТ ELITE - SEC/12/2339

Huskvarna, 13 февраля 2018 года



Per Gustafsson, Начальник отдела развития (уполномоченный представитель Husqvarna AB, ответственный за техническую документацию.)

141400, Московская обл., г. Химки, ул. Ленинградская, владение 39, строение 6, здание II, этаж 4, 8-800-200-1689

ОБЯСНЕНИЕ НА УСЛОВНИТЕ ОБОЗНАЧЕНИЯ

Условни обозначения

ПРЕДУПРЕЖДЕНИЕ!

Моторната коса, хасторезачката или тримерът, с които се работи немарливо или неправилно, са опасни инструменти, които могат да предизвикат сериозна или смъртоносна травма на оператора или заобикалящите го. Много е важно да прочетете това ръководство за експлоатация и да вникнете в съдържанието му.



Преди да започнете работа с машината прочетете внимателно ръководството за експлоатация и се убедете, че го разбирате правилно.



Необходимо е винаги да използвате:

- Защитна каска в случаите, когато съществува вероятност от падане на предмети
- Одобрени антифони
- Одобрени защитни приспособления за очите



Максимални обороти на изходния вал, rpm



Тази продукт отговаря на изискванията на валидните ЕО директиви.



Пазете се от отскачащи предмети и рикосети.



По време на работа, операторът на машината трябва да внимава хора или животни да не се приближават на по-малко от 15 м.



Машините, съоръжени с трионови резци или резци за трева, могат силно да се разтърсват настрани, когато резецът влезе в съприкосновение с някой неподвижен обект. Това се нарича разтърсване на резеца. Резецът е в състояние да отреже ръка или крак. Също така дръжте хората и животните най-малко на 15 метра от машината.



Носете винаги одобрени защитни ръкавици.



Използвайте устойчиви и нехлъзгащи се ботуши.



Смукач: Задействайте смукача.

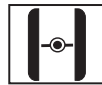

Горивна помпа.

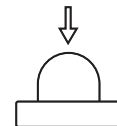

Шумови емисии в околната среда съгласно директивата на Европейската Общност. Емисията от машината е посочена в раздел Технически характеристики и върху лепенката.



Зареждане с гориво.



Останалите символи/лепенки със символи, обозначени или поставени на машината, се отнасят до специфични изисквания по отношение на сертификати за определени пазари.

Редовните прегледи и/или поддръжката се извършва при изключен двигател с прекъсвача в положение СТОП.

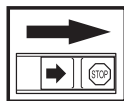

Носете винаги одобрени защитни ръкавици.

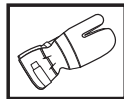

Изисква се редовно почистване.

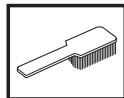

Визуален преглед.



Задължително е да се работи с одобрени защитни приспособления за очите.



СЪДЪРЖАНИЕ

Съдържание

ОБЯСНЕНИЕ НА УСЛОВНИТЕ ОБОЗНАЧЕНИЯ	
Условни обозначения	350
СЪДЪРЖАНИЕ	
Съдържание	351
Преди стартиране обърнете внимание на следното:	351
ВЪВЕДЕНИЕ	
Уважаеми потребителю!	352
КАКВО - КЪДЕ?	
Кое къде на хростореза?	353
ОБЩИ ИНСТРУКЦИИ ЗА БЕЗОПАСНА РАБОТА	
Запомнете	354
Лична защитна екипировка	354
Защитното оборудване на машината	355
Режешо оборудване	359
МОНТИРАНЕ	
Монтиране на управлението и газта	362
Монтиране на резец и тримерна глава	362
Монтиране на защита на резеца и резец за сечене	363
Монтиране на транспортната защита	364
Нагласяне на самара и на хростореза	364
РАБОТА С ГОРИВОТО	
Безопасност при боравене с гориво	366
Горивна смес	366
Зареждане с гориво	368
СТАРТИРАНЕ И ИЗКЛЮЧВАНЕ	
Контрол преди стартиране	369
Стартиране и изключване	369
НАЧИН НА РАБОТА	
Основни указания за работа	371
ПОДДРЪЖКА	
Карбуратор	376
Ауслух	376
Охладителна система	377
Въздушен филтър	377
Горивен филтър	377
Ъглова зъбна предавка	377
Запалителна свещ	378
Техническо обслужване	379
ТЕХНИЧЕСКИ ХАРАКТЕРИСТИКИ	
Технически характеристики	380
ЕО-уверение за съответствие	381

Преди стартиране обърнете внимание на следното:

Прочетете внимателно ръководството за експлоатация.



ПРЕДУПРЕЖДЕНИЕ! дълготрайното излагане на шум може да доведе до постоянно влошаване на слуха. Така че винаги използвайте одобрена защита на слуха.



ПРЕДУПРЕЖДЕНИЕ! При никакви обстоятелства не бива да се внасят изменения в първоначалната конструкция на машината без разрешение на производителя. Ползвайте само оригинални приспособления. Неразрешени изменения и/или приспособления биха могли да предизвикат сериозни травми или смъртни случаи на оператора или други лица.



ПРЕДУПРЕЖДЕНИЕ! Моторната коса, хросторезачката или тримерът, с които се работи немарливо или неправилно, са опасни инструменти, които могат да предизвикат сериозна или смъртоносна травма на оператора или заобикалящите го. Много е важно да прочетете това ръководство за експлоатация и да вникнете в съдържанието му.

ВЪВЕДЕНИЕ

Уважаеми потребителю!

Благодарим ви, че избрахте продукт на McCulloch. Така вие ставате част от история, започнала отдавна, когато McCulloch Corporation започна производството на двигатели по времето на Втората световна война. През 1949 г., когато McCulloch представи своя първи лек верижен трион за един човек, той промени завинаги горската работа.

Серията новаторски верижни триони продължи с течение на десетилетията, а бизнесът се разшири, първо със самолетни двигатели и двигатели за състезателни коли през 1950-те години, след което с мини верижни триони през 1960-те години. По-късно, през 1970-те и 80-те към продуктовата гама бяха добавени тримери и моторни метли.

Днес, като част от групата на Husqvarna, McCulloch продължава традицията на мощни двигатели, техническо новаторство и силен дизайн, които вече повече от половин век са нашата запазена марка. За нас основен приоритет е намаляване на разхода на гориво, емисиите и нивото на шума, както и подобряването на безопасността и лекотата за работа.

Ние се надяваме, че ще останате доволни от вашия продукт McCulloch, тъй като той е създаден да ви бъде верен помощник за дълго. Като следвате съветите за използване в това Ръководство за експлоатация, обслужване и поддръжка, неговият живот може да бъде удължен. Ако се нуждаете от професионална помощ за ремонт или обслужване, моля, използвайте Service Locator (Откриване на сервиз) в сайта www.mcculloch.com.

McCulloch непрестанно усъвършенствува своите продукти и поради това си запазва правото да променя примерно оформянето им, външния им вид и др. без предварително уведомление.

Това ръководство може също да бъде изтеглено от сайта www.mcculloch.com.

КАКВО - КЪДЕ?

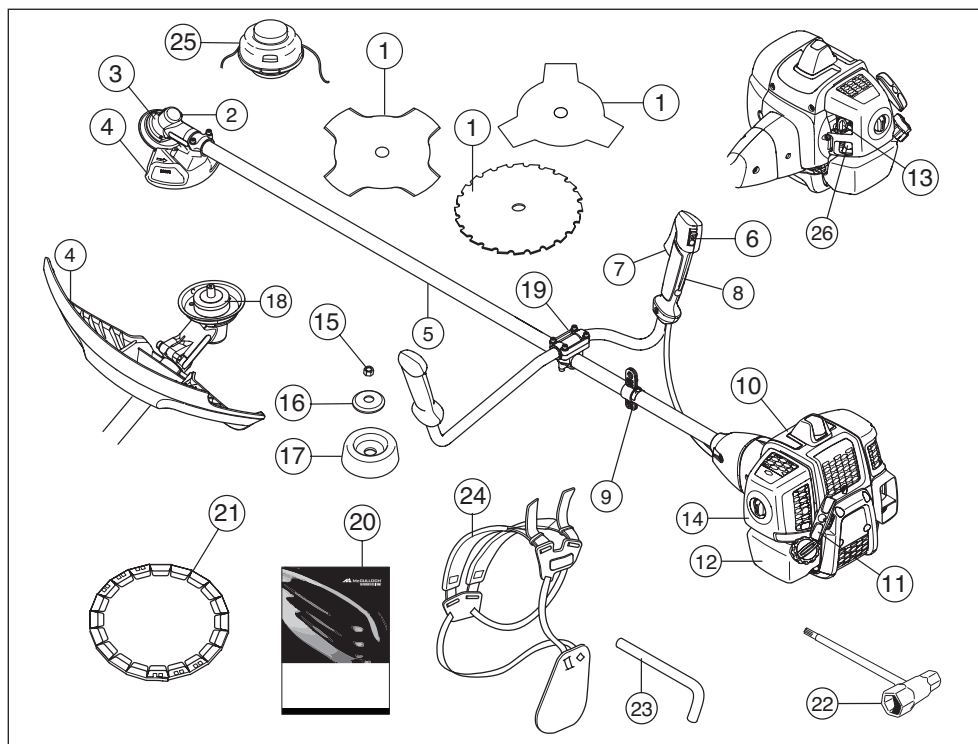

Кое къде на хростореза?

- | | | | |
|----|---|----|-----------------------------|
| 1 | Резец | 14 | Капак на въздушния филтър |
| 2 | Зареждане със смазка, ъглова зъбна предавка | 15 | Контрагайка |
| 3 | Ъглова зъбна предавка | 16 | Опорен фланец |
| 4 | Защита за режещото оборудване | 17 | Опорен капак |
| 5 | Двусекционен вал | 18 | Задвижващ диск |
| 6 | Ключ стоп | 19 | Скоба на управлението |
| 7 | Регулатор на дроселната клапа | 20 | Ръководство за експлоатация |
| 8 | Фиксатор на дроселната клапа | 21 | Транспортна защита |
| 9 | Кука за окачване | 22 | Глух гаечен ключ |
| 10 | Капак на цилиндъра | 23 | Спирателен щифт |
| 11 | Дръжка на стартера | 24 | Самар |
| 12 | Горивен резервоар | 25 | Тримерната глава |
| 13 | Смукач | 26 | Горивна помпа. |

ОБЩИ ИНСТРУКЦИИ ЗА БЕЗОПАСНА РАБОТА

Запомнете

ЗАПОМНЕТЕ!

Машината е конструирана изключително за дооформяне на трева, окосяване на трева и/или почистване на горски участъци.

Единствените приспособления, за които е допустимо да използвате двигателя като задвижващ източник, е препоръчаното от нас режещо оборудване в раздел Технически характеристики.

Не работете никога с машината, ако сте уморени, или сте употребили алкохол или лекарства, които повлияват зрението, съобразителността и координацията на движенията.

Използвайте личната защитна екипировка. Виж указанията в раздел Лична защитна екипировка.

Никога не използвайте машина с изменения в оригиналната първоначална конструкция.

Никога не използвайте машина, която е неизправна. Извършвайте описаните в това ръководство за експлоатация редовни проверки за безопасност, поддръжка и сервис. Определени операции по поддръжката и сервиса се извършват единствено от квалифицирани специалисти. Вижте указанията в раздел 'Поддръжка'.

Всички капази, защити и ръкохватки трябва да бъдат монтирани преди започване на работа. Уверете се дали капачката на запалителната свещ и запалващият кабел са изправни, за да избегнете опасността от електрически удар.

По време на работа, операторите на машината трябва да внимават да не се приближават хора или животни в радиус от 15 м. Когато няколко оператора работят в един и същ участък, трябва да се спазва безопасно разстояние, равно на най-малко двойната дължина на дървото, но не по-малко от 15 метра.

Възможно е използването на продукта да се регулира от националните или местните разпоредби. Съобразявайте с предоставените разпоредби.

Направете цялостна инспекция на машината преди употреба, вж. графика за техническо обслужване.



ПРЕДУПРЕЖДЕНИЕ! Тази машина създава електромагнитно поле по време на работа. При някои обстоятелства това поле може да интерферира с активни или пасивни медицински имплантанти. За да намалите риска от сериозно или фатално нараняване, ние препоръчваме лицата с медицински имплантанти да се консултират с лекаря си и производителя на медицинския имплантант, преди да започнат да работят с тази машина.



ПРЕДУПРЕЖДЕНИЕ! Работата на двигател в затворено или лошопроветрявано помещение може да доведе до смърт поради задушаване или отравяне с въглероден окис.



ПРЕДУПРЕЖДЕНИЕ! Никога не позволявайте на децата да използват машината или да бъдат в близост до нея. Тъй като машината е оборудвана с пружинен изключвател и може да бъде запалена чрез прилагане на ниска скорост и сила върху стартера, дори и малките деца при някои обстоятелства могат да са способни да запалят машината. Това означава риск от сериозно телесно нараняване. Следователно отстранявайте капачката на свещта когато машината не е под прякото ви наблюдение.

Лична защитна екипировка

ЗАПОМНЕТЕ!

Моторната коса, хросторезачката или тримерът, с които се работи немарливо или неправилно, са опасни инструменти, които могат да предизвикат сериозна или смъртоносна травма на оператора или заобикалящите го. Много е важно да прочетете това ръководство за експлоатация и да вникнете в съдържанието му.

При работа с машината трябва винаги да ползвате лична защитна екипировка одобрена от съответното ведомство. Личната защитна екипировка не изключва риск от травми, но намалява сериозността на травмата при злополука. Помолете своя дистрибутор за помощ при избора на подходяща екипировка.



ПРЕДУПРЕЖДЕНИЕ! Бъдете винаги внимателни за предупредителни сигнали или подвиквания, когато използвате антифони. Свалйте винаги антифоните незабавно след спиране на двигателя.

ОБЩИ ИНСТРУКЦИИ ЗА БЕЗОПАСНА РАБОТА

КАСКА

Защитна каска в случаите, когато съществува вероятност от падане на предмети



АНТИФОНИ

Необходимо е да работите с антифони, осигуряващи достатъчен заглушаващ ефект.



ЗАЩИТНО ПРИСПОСОБЛЕНИЕ ЗА ОЧИТЕ

Трябва винаги да използвате одобрени защитни приспособления за очите. Ако използвате маска, следва да използвате и одобрени защитни очила. С одобрени защитни очила се има предвид такива, които отговарят на стандарт ANSI 387.1 за САЩ или EN 166 за страните от ЕС.



РЪКАВИЦИ

Ръкавици следва да се използват при необходимост, например при монтиране на ренещото оборудване.



БОТУШИ

Носете ботуши със стоманени бомбета и подметки, защитени срещу подхлъзване.



РАБОТНО ОБЛЕКЛО

Използвайте облекло от здрав плат и избягвайте прекалено широки дрехи, които лесно могат да се закачат за храсти или клони. Използвайте винаги дълги панталони от здрав плат. Не носете бижута, къси панталони, сандали и не работете боси. Косата Ви не бива да виси под раменете.

АПТЕЧКА ЗА ПЪРВА ПОМОЩ

Аптеката за първа помощ трябва винаги да е под ръка.



Защитното оборудване на машината

В този раздел са описани различните защитни устройства на машината, тяхното действие, както и начинът за извършване на преглед и поддръжка за да се гарантира безопасността при работа. Виж раздел Какво - къде?, в който е посочено къде тези устройства се намират на вашата машина.

Експлоатационният срок на машината може да бъде намален, а рискът от нещастни случаи увеличен, ако техническото обслужване на машината не се провежда правилно и ако обслужването и/или ремонтните дейности не се изпълняват професионално. Ако имате нужда от още информация, моля, обърнете се към най-близкия сервис.

ЗАПОМНЕТЕ! Всяко извършване на сервиз и ремонт на машината изисква специално образование. Това важи специално по отношение на защитното оборудване на машината. Обърнете към сервиза си, ако машината не отговаря на изброените по-долу проверки. При покупката на наш продукт ние гарантираме предоставянето на квалифицирани ремонтни услуги и сервиз. Ако мястото, от което сте закупили машината, не е наш специализиран дистрибутор, запитайте за най-близката сервизна работилница.



ПРЕДУПРЕЖДЕНИЕ! Не използвайте никога машина с неизправно защитно оборудване. Проверките и поддръжката следва да се извършват съгласно указанията в този раздел. Ако машината ви не издържа на някоя от изброените проверки, следва да се свържете със сервиза си за извършване на ремонт.

Фиксатор на дроселната клапа

Фиксаторът на дроселната клапа е с конструкция, предотвратяваща задействането на регулатора на дроселната клапа. При притискане на фиксатора (А) към ръкохватката (=когато се стисне ръкохватката), се освобождава пусковият механизъм на дроселната клапа (В). Когато отпуснете

ОБЩИ ИНСТРУКЦИИ ЗА БЕЗОПАСНА РАБОТА

натиска върху ръкохватката, регулаторът и фиксаторът на дроселната клапа се връщат в изходното си положение. Това се осъществява с помощта на две независими една от друга възвратни пружини. В това положение регулаторът на дроселната клапа автоматично заставя на празен ход.

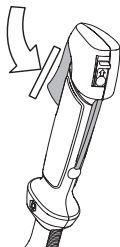

Уверете се, че регулаторът на дроселната клапа е в положение на празен ход, когато фиксаторът на дроселната клапа се намира в изходното си положение.

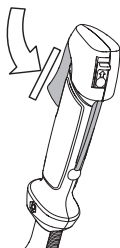

Натиснете фиксатора на дроселната клапа и се убедете, че след като го отпуснете той се връща в изходното си положение.

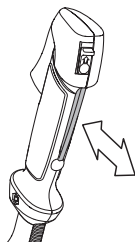

Убедете се, че пусковият механизъм и фиксаторът на дроселната клапа се движат

свободно и възвратните пружини са в изправност.

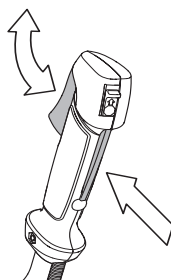

Вижте инструкциите в раздел Стартиране. Стартирайте устройството и подайте пълна газ. Отпуснете регулатора на газ и се убедете, че режещото оборудване спира и остава неподвижно. Ако след като поставите подаването на газта на празен ход, режещото оборудване продължава да се върти, трябва да се провери регулировката на празния ход на карбуратора. Виж инструкциите в раздел Поддръжка.

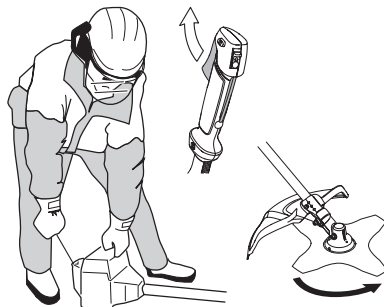

Ключ стоп

Използвайте ключа стоп за спиране на двигателя.

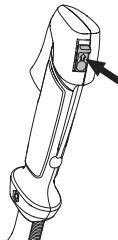

Включете двигателя и се убедете, че той се изключва, когато ключът е поставен в положение стоп.

ОБЩИ ИНСТРУКЦИИ ЗА БЕЗОПАСНА РАБОТА

Защита за режещото оборудване



Тази защита е предназначена да предпазва от отскачане на предмети към оператора. Защитата предотвратява освен това допир на оператора с режещото оборудване.

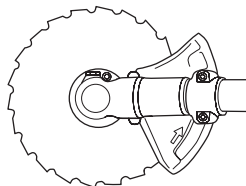
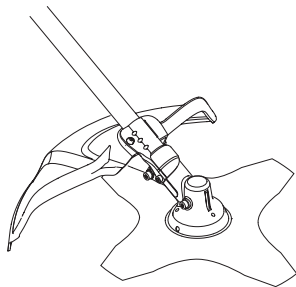

Убедете се, че защитата не е повредена и че не са се образували пукнатини. Сменете защитата, ако тя е била изложена на удари или се е напукала.

Използвайте винаги препоръчаната защита за специфичното режещо оборудване. Виж раздел Техически характеристики.



ПРЕДУПРЕЖДЕНИЕ! При никакви обстоятелства не бива да се използва режещото оборудване, без да е монтирано одобрената защита. Виж раздел Техически характеристики. Използването на погрешно или неизправно защитно оборудване може да доведе до сериозна телесна повреда.

Антивибрационна система



Вашата машина е снабдена с антивибрационна система, свеждаща до минимум вибрацията и облекчаваща работата.

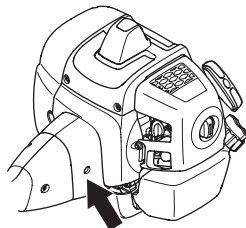

Използването на неправилно намотана корда или на ненаточено, неправилно режещо оборудване (погрешен тип или погрешно наточено, виж инструкциите в раздел Наточване на резаца) води до засилване нивото на вибрациите.

Антивибрационната система на машината намалява вибрацията, предаваща се от двигателя/режещото оборудване върху ръкохватката на машината.

Проверете дали антивибрационните елементи не са повредени и са здраво закрепени. Свържете се с вашия дистрибутор на McCULLOCH, за да подмените антивибрационната система. Посетете www.mcculloch.com.



ПРЕДУПРЕЖДЕНИЕ! Прекомерно излагане на вибрации може да доведе до поражения върху кръвоносни съдове и нервната система на хора със смущения в кръвообращението. Потърсете лекарска помощ, ако се появят симптоми, които могат да са резултат от вибрации. Такива симптоми са например изтръпване, загуба на чувствителност, "иглички", "бодени", болки, физическа отпуснатост, промяна на цвета или състоянието на кожата. Тези симптоми се появяват обикновено на пръстите, ръцете и китките. Рискът може да се увеличи при ниски температури.

Бързо откопчаване

Отпред е разположено лесно достъпно бързо откопчаване като мярка за безопасност, ако двигателят се възпламени или в други ситуации, изискващи бързо да се освободите от машината и самара. Виж инструкциите в

ОБЩИ ИНСТРУКЦИИ ЗА БЕЗОПАСНА РАБОТА

раздел Регулиране на положението на самара и хростореза.

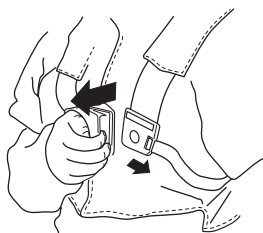

Убедете се, че ремъците на самара са разположени правилно. След регулиране на самара и машината, проверете дали бързото отпочаванета на самара е в изправност.

Ауспух



Ауспухът свежда до минимум равнището на шума и насочва отработените газове встрани от работещия.

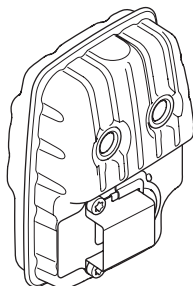

В страни с горещ и сух климат вероятността от възникване на пожари е голяма. Ето защо ние снабдяваме някои ауспуси с искрогасителна мрежа. Проверете дали ауспухът Ви е снабден с такава мрежа.

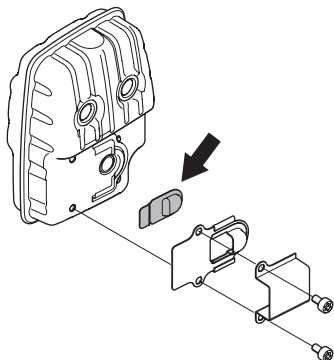

Ако ауспухът на машината ви е снабден с искрогасителна мрежа, тя трябва да се 358 – Bulgarian

почиства редовно. Замърсената мрежа предизвиква прегряване на двигателя и може да доведе до сериозни повреди.

По отношение на аспуха е изключително важно да се спазват инструкциите за преглед, поддръжка и сервис. Проверявайте редовно надеждността на закрепването на ауспухът към машината. Никога не използвайте машина с повреден ауспух.

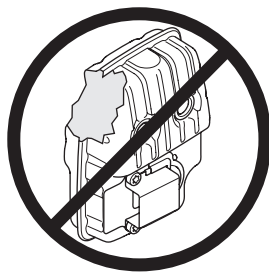

ПРЕДУПРЕЖДЕНИЕ! Вътрешността на шумозаглушителя съдържа химикали, които може да са канцерогенни. В случай че шумозаглушителят е повреден, избягвайте допир с тези елементи.



ПРЕДУПРЕЖДЕНИЕ! Не забравяйте, че: Отработените газове от двигателя са горещи и в тях могат да съдържат искри, които да предизвикат пожар. Не стартирайте никога машината в помещение или близо до горивни материали!

Контрагайка



Някои видове режещо оборудване се закрепват с помощта на контрагайка.

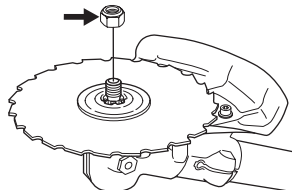

При монтирането гайката следва да се затяга в обратната посока на въртенето на режещото оборудване. При демонтиране гайката следва да се отвинтва по посока на въртенето на режещото оборудване. (ЗАБЕЛЕЖКА! Гайката има левоходова резба.) При разхлабване и затягане на гайката на резаца за сечене, съществува риск от нараняване от зъбите на

ОБЩИ ИНСТРУКЦИИ ЗА БЕЗОПАСНА РАБОТА

резеца за сечене. Стремете се, ръката ви винаги да е защитена от защитата на резеца, когато извършвате този вид работа. Използвайте винаги глух гаечен ключ с достатъчно дълга дръжка, което дава възможност за това. Стрелката на рисунката показва участъкът, където трябва да бъде разположен глухият ключ при разхлабване или затягане на гайката.



Затегнете гайката с глухия ключ.

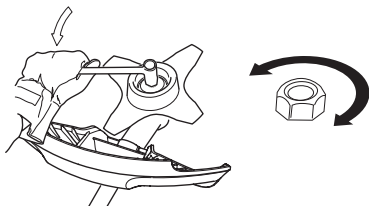

Режещо оборудване

Този раздел описва как чрез правилна поддръжка и правилен избор на режещото оборудване се постига следното:

- Намалява се вероятността от обратен тласък на машината.
- Постига се максимална ефективност при рязането.
- Продължава се експлоатационната продължителност на режещото оборудване.

ЗАПОМНЕТЕ!

Използвайте режещо оборудване само с препоръчаното от нас защитно оборудване! Виж раздел Технически характеристики.

Придържайте се към инструкциите за режещото оборудване за правилното намотаване на кордата и избор на правилен диаметър на кордата.

Поддържайте режещите зъбци на резеца добре и правилно наточени! Придържайте се към препоръките ни. Вижте и инструкциите върху опаковката на резеца.

Поддържайте правилен чапраз! Спазвайте инструкциите ни и използвайте препоръчания шаблон за чапразене.



ПРЕДУПРЕЖДЕНИЕ! Спирайте винаги двигателя преди да започнете да работите с някоя част от режещото оборудване. То продължава да се върти дори, когато сте пуснали регулатора на газта. Убедете се, че режещото оборудване е спряло напълно и разединете кабела от запалителната свещ, преди да започнете да работите с него.



ПРЕДУПРЕЖДЕНИЕ! Неправилен избор на режещо оборудване или неправилно изпилен резец увеличават риска от обратен тласък.

Режещо оборудване

Резецът за сечене е предназначен за отсичане на дървесна дървесина.

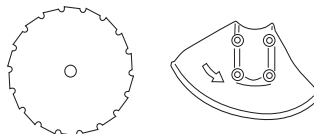

Резецът и ножът за косене са предназначени за косене на груба трева.

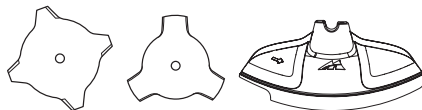

Тримерната глава е предназначена за дооформяне на тревни площи.

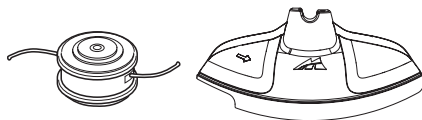

Основни правила



Използвайте режещо оборудване само с препоръчаното от нас защитно оборудване! Виж раздел Технически характеристики.



Поддържайте режещите зъбци на резеца добре и правилно наточени! Придържайте се към инструкциите и използвайте препоръчаните

ОБЩИ ИНСТРУКЦИИ ЗА БЕЗОПАСНА РАБОТА

калибровки. Неправилно наточен или повреден резец увеличава риска от злополуки.

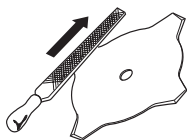

Поддържайте правилния чапраз за режещия лист на триона! Спазвайте инструкциите ни и използвайте препоръчания инструмент за чапразене. Режеш лист на триона с неправилен чапраз повишава риска от блокиране и откат, и съответно риска от повреда на режещия лист.

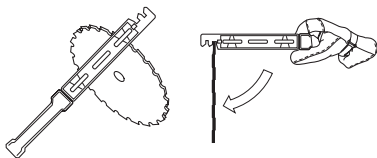

Проверявайте режещото оборудване за повреди и образували се пукнатини. Повредено режещо оборудване подлежи винаги на подмяна.

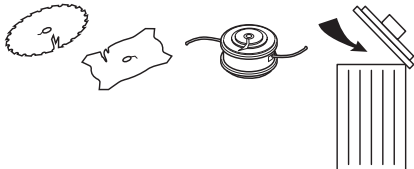

Изпилване на нож и резец за косене



- Вижте на опаковката на режещото оборудване за правилно изпилване. Резецът и ножът се изпилват с помощта на плоска пила.
- Всички ръбове трябва да се изпилват равномерно за да се запази баланса.

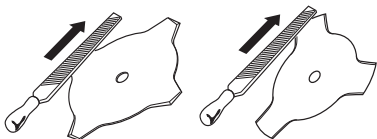

ПРЕДУПРЕЖДЕНИЕ! Огънал се, усукан, напукал се, скъсан или повреден по някакъв друг начин резец трябва непременно да бъде отстранен. Никога не се опитвайте да изправяте усукан резец за повторно използване. Работете само с оригинални резци от препоръчания тип.

Наточване на резца за сечене



- Вижте на опаковката на режещото оборудване за правилно изпилване.

Правилно наточен резец е предпоставка за ефективна работа и позволява да се избегне ненужното износване на резца и на хростореза.



- При пилене се убедете, че резецът има добра опора. Използвайте кръгла пила 5,5 мм с държател на пилата.

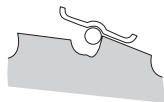

- Ъгълът на наточване е 15°. Зъбите се наточват през един отдясно и отляво. Ако резецът е силно наранен от камъни, горната страна на зъбите може в изключителни случаи да се нуждае от регулиране с плоска пила. В такива случаи, това става преди наточването с кръгла пила. Изпилването на горната страна трябва да е еднакво на всички зъби.

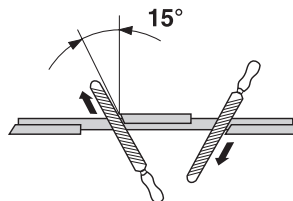

ОБЩИ ИНСТРУКЦИИ ЗА БЕЗОПАСНА РАБОТА

Регулирайте чапраза. Той трябва да е 1 мм.

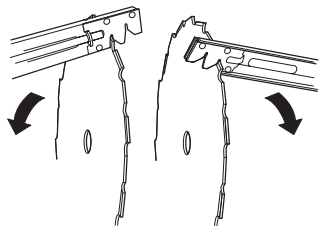

Тримерната глава

ЗАПОМНЕТЕ!

Необходимо е винаги да се убедите, че тримерната корда е намотана плътно и равномерно около барабана, тъй като в противен случай възникват нездравословни вибрации на машината.

- Работете само с препоръчаните от нас тримерна глава и тримерна корда. Те са изпробвани от производителя, за да съответстват на размерите на определения двигател. Това е особено важно при използването на изцяло автоматизирана тримерна глава. Работете само с препоръчаното от нас режещо оборудване. Виж раздел Технически характеристики.



- Най-общо по-малка машина изисква по-малки тримерни глави и обратното. Това е свързано с обстоятелството, че при косене с корда двигателят трябва да отхвърля кордата в радиална посока от тримерната глава и същевременно да преодолява съпротивата на тревата, която косите.
- Дължината на корда е също важна. Дълга корда изисква по-голяма двигателна мощност, отколкото къса корда със същия диаметър.
- Убедете се, че ножът, поставен на тримерната защита, не е повреден. Той се използва за нарязване на кордата до необходимата дължина.
- За да увеличите живота на кордата можете за няколко дни да я накуснете във вода. Кордата става по-издръжлива и трае по-дълго време.

МОНТИРАНЕ

Монтиране на управлението и газта



- Закрепете ръкохватката в скобата за ръкохватката на вала с четирите винта.

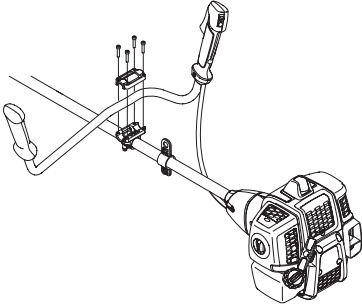

- Монтирайте защитната муфа, както е показано на диаграмата.

Монтиране на резец и тримерна глава



ПРЕДУПРЕЖДЕНИЕ!

При монтаж на режешо оборудване от изключителна важност е предавката на задвижващия диск/опорния фланец да попадне правилно в централния отвор на режешото оборудване. Погрешно монтирано режешото оборудване може да доведе до сериозни и/или опасни телесни повреди.

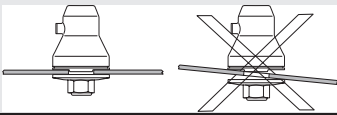

ПРЕДУПРЕЖДЕНИЕ! При никакви обстоятелства не бива да се използва режешото оборудване, без да е монтирано одобрената защита. Виж раздел Технически характеристики. Използването на погрешно или неизправно защитно оборудване може да доведе до сериозна телесна повреда.

ЗАПОМНЕТЕ! За да използвате резец за сечене или косене, машината задължително трябва да е оборудвана с принадлежащите управление, защита на резеца и самар.

Монтиране на защитата на резеца, резец и нож за косене



- Защитата на резеца (А) се закача в държача на двусекционния вал и се закрепва с един винт (L). Използвайте препоръчаната защита на резеца. Виж раздел Технически характеристики.

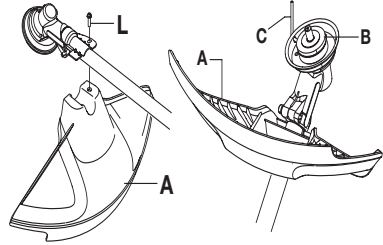

- Монтирайте задвижващия диск (В) върху изходната ос.
- Въртете около оста на резеца, докато едно от отвърстията на задвижващия диск съвпадне с отвърстието на предавката.
- Поставете спирателния шифт (С) в отвърстието, за да се фиксира оста.
- Поставете резеца (D), опорния фланец (Е) и опорния капак (F) на изходния вал.
- Поставете гайката (Г). Моментът на затягането на гайката се равнява на 35-50 Нм (3,5-5 кгм). Работете с глухия гаечен ключ от комплекта инструменти. Хванете дръжката на ключа колкото е възможно близко до защитата на резеца. Гайката се затяга чрез въртене на глухия ключ в обратна посоката на въртенето на тримера (ВНИМАНИЕ! лявоходова резба).

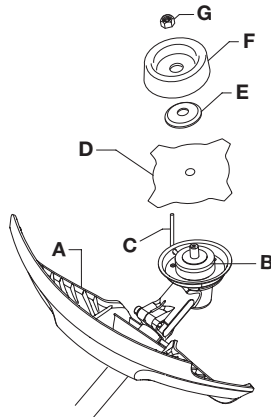

МОНТИРАНЕ

Монтиране на тримерната защита и тримерната глава



- Монтирайте предвидената тримерна защита (А) за работа с тримерната глава.

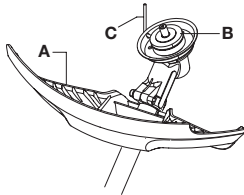
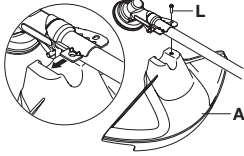

- Тримерната защита/комбинираната защита се закачва към държача на двусекционния вал и се фиксира с един винт (Л).
- Монтирайте задвижващия диск (В) върху изходната ос.

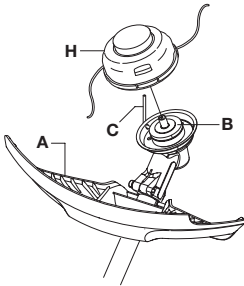

- Въртете около оста на резаца, докато едно от отвърстията на задвижващия диск съвпадне с отворието на предавката.
- Поставете спирателния щифт (С) в отворието, за да се фиксира оста.

- Завийте тримерната глава/гъвквите резци (Н) обратно на часовниковата стрелка.

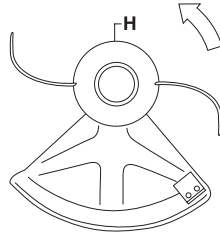

- Демонтажът се извършва в обратен ред.

Монтиране на защита на резаца и резец за сечене

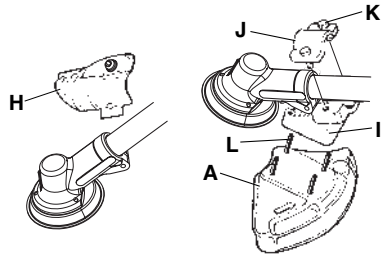
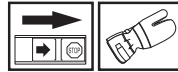

- Свалете планката (Н). Монтирайте съединителния елемент (И) и капачката (И) с двата винта (К) съгласно рисунката. Защитата на резаца (А) се монтира с помощта на 4 винта (Л) върху съединителния елемент съгласно рисунката.

ВНИМАНИЕ! Използвайте винаги препоръчаната защитита за специфичното рещецо оборудване. Виж раздел Технически характеристики.

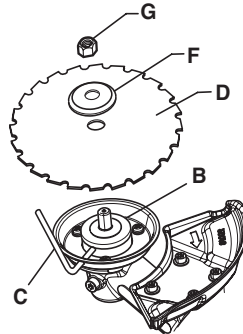

МОНТИРАНЕ

- Монтирайте задвижващия диск (В) върху изходната ос.
- Въртете около оста на резаца, докато едно от отворстите на задвижващия диск съвпадне с отворстието на предавката.
- Поставете спирателния щифт (С) в отворстието, за да се фиксира оста.
- Поставете резаца (Д) и опорния фланец (Ф) върху изходната ос.
- Поставете гайката (Г). Моментът на затягането на гайката се равнява на 35-50 Нм (3,5-5 кгм). Работете с глухия гаечен ключ от комплекта инструменти. Хванете дръжката на ключа колкото е възможно по-близо до защитата на резаца. Гайката се затяга чрез въртене на глухия ключ в обратна посоката на въртенето на тримера (ВНИМАНИЕ! лявоходова резба).

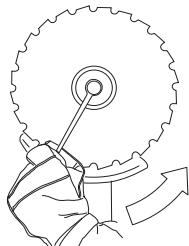

- При разхлабване и затягане на гайката на резаца за сечене, съществува риск от нараняване от зъбите на резаца за сечене. Стремете се, ръката ви винаги да е защитена от защитата на резаца, когато извършвате този вид работа. Използвайте винаги глух гаечен ключ с достатъчно дълга дръжка, което дава възможност за това. Стрелката на рисунката показва участъкът, където трябва да бъде разположен глухият ключ при разхлабване или затягане на гайката.

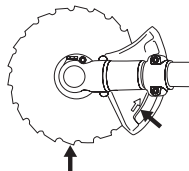

Монтиране на транспортната защита



Поставете капака за транспортиране върху резаца, както е показано.

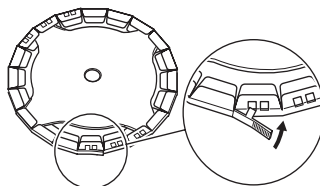

Нагласяне на самара и на хростореза



ПРЕДУПРЕЖДЕНИЕ! При работа с хростореза той трябва винаги да бъде окачен в самара. В обратен случай Вие няма да сте в състояние да маневрирате безопасно хростореза и това може да доведе до нараняване на Вас или други. Не използвайте никога самар с повредено бързо откопчаване.

Бързо откопчаване

Отпред, на лесно достъпно място, е поставено бързо откопчаване. Използвайте го, ако двигателят се възпламени или в други аварийни ситуации, налагащи бързо да се освободите от самара и машината.

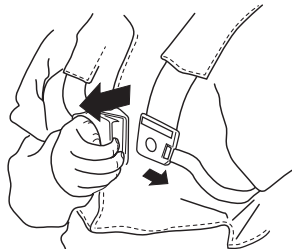

Равномерно натоварване на рамената

Добре нагласени самар и машина облекчават значително работата. Нагласете самара за най-добро работно положение. Затегнете

МОНТИРАНЕ

страничните ремъци така, че теглото да се разпредели равномерно върху двете рамена.



Правилна височина

Регулирайте раменият ремък така, че режещото оборудване да застане успоредно на земята.



Правилен баланс

Опрете режещото оборудването леко в земята. Преместете куката за окачване, за да уравнишете правилно хвостореза.



РАБОТА С ГОРИВОТО

Безопасност при боравене с гориво

Никога не стартирайте машината:

- 1 Ако сте излели гориво върху него. Изтрийте разлялото се гориво или масло и оставете остатъците от горивото да се изпарят.
- 2 Ако сте излели гориво върху себе си или дрехите си се преоблечете. Измийте тези части на тялото си, които са били в контакт с гориво. Използвайте сапун и вода.
- 3 Ако машината има теч на гориво. Проверявайте редовно за течове от капака и маркучите за горивото.

Транспорт и съхранение

- Съхранявайте и транспортирайте машината и горивото така, че да няма опасност евентуален теч или изпарения да влязат в контакт с искри или открит пламък, например от електрически машини, електродвигатели, електрически/силови превключватели или нагреватели.
- Горивото трябва да се съхранява и транспортира в специално предназначени за тази цел и одобрени туби.
- Ако машината ще се съхранява за по-продължителен период следва горивният резервоар да бъде изпразнен. Обърнете се към бензиностанцията си за информация къде да излеете излишъка от гориво.
- Уверете се, че машината е почистена и че преди дългосрочното законсервиране е проведено пълно обслужване.
- Транспортната защита за резещото оборудване трябва, при транспорт и съхраняване на машината, да е монтирана винаги.
- Обезопасете машината при транспортиране.
- За да предотвратите неумишлено запалване на двигателя, капачката на свещта винаги трябва да се сваля при дългоговоремно съхраняване ако машината не е под пряк надзор и когато изпълнявате всички технически операции по обслужване на машината.



ПРЕДУПРЕЖДЕНИЕ! Проявявайте предпазливост при работа с горивото. Помнете, че има опасност от пожар, взривове и вдишване на пари.

Горивна смес

ВНИМАНИЕ! Машината е оборудвана с двутактов двигател и винаги трябва да работи

със смес от бензин и двутактово масло. За да се получи необходимото съотношение на сместа, количеството на маслото трябва да се отмерва точно. При смесване на малки количества гориво, дори незначителни отклонения от количеството масло могат да влошат рязко съотношението на сместа.



ПРЕДУПРЕЖДЕНИЕ! Горивото и отпадните продукти от горивото са лесно възпламеними и могат да причинят сериозно нараняване при вдишване или когато влязат в контакт с кожата. Поради тази причина съблюдавайте внимание когато боравите с гориво и непременно проверявайте дали съществува адекватна вентилация.

Бензин



ВНИМАНИЕ! Винаги използвайте смеси от качествени бензин/масло най-малко 90 октана (RON). Ако машината ви е оборудвана с каталитичен конвертор (вижте главата Технически данни) винаги използвайте безоловни смеси бензин/масло с добро качество. Оловният бензин ще разруши каталитичния конвертор.

Ако имате на разположение екологичен бензин, т.н. алкилатен бензин, следва той да се използва.



Гориво с етанолова смес, може да се използва E10 (смес с макс. 10% етанол). Използването на етанолови смеси, по-високи от E10, ще създаде лоши условия на работа, което може да повреди двигателя.

- Най-ниското препоръчвано октаново число е 90 (RON). Ако вие подавате на двигателя гориво с октаново число, по-ниско от 90, може да се получи чукане. Това води до една висока температура на двигателя, което може до доведе до сериозна повреда на двигателя.
- При продължителна работа на високи обороти се препоръчва използването на бензин с по-високо октаново число.

Масло за двутактов двигател

- Използвайте двутактовото двигателно масло на Universal, Universal powered by McCULLOCH, което е специално произведено

РАБОТА С ГОРИВОТО

за двутактови двигатели с въздушно охлаждане, за да получите най-добър резултат и производителност.

- Никога не използвайте двутактово масло, предназначено за извънбордови двигатели с водно охлаждане, понякога обозначавано като масло за извънбордови двигатели (което носи името TCW).
- Забранено е използването на масло за четиритактови двигатели.
- Смес с нискокачествено масло или прекалено богата на масло/гориво може да изложи на опасност функцията на каталитичния конвертор и да намали експлоатационния му живот.
- Състав на сместа

1:50 (2%) с двутактовото масло на Universal, Universal powered by McCULLOCH.

1:33 (3%) с други масла, предназначени за двутактови двигатели с въздушно охлаждане, класифицирани за JASO FB/ISO EGB.

Бензин, литри	Масло за двутактов двигател, литри	
	2% (1:50)	3% (1:33)
5	0,10	0,15
10	0,20	0,30
15	0,30	0,45
20	0,40	0,60

Приготвяне на сместа

- Бензинът трябва да се смеси с маслото в чист резервоар, предназначен за горивото.
- Отначало трябва да налеете половината от предвиждания за използване обем на бензина. След това се добавя цялото количество масло. Смесете (разтърсете) горивната смес. Долейте останалото количество гориво.

- Разбъркайте внимателно горивната смес (чрез разтърсване) преди да я налеете в горивния резервоар на машината.

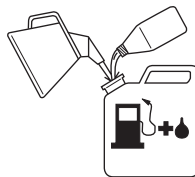

- Не смесвайте гориво за повече от нужното ви за един месец.
- Ако продължителен период не използвате машината, горивният резервоар трябва да бъде изпразнен и почистен.

Зареждане с гориво



ПРЕДУПРЕЖДЕНИЕ! Спазването на следните предпазни мерки намалява опасността от пожар:

Смесете и налейте горивото навън, където няма искри или пламъци.

Не бива да се пуши и да се държат до горивото горещи предмети.

Никога не зареждайте гориво при включен двигател.

Преди зареждането с гориво трябва непременно да се изключи двигателят и да се остави за няколко минути да изстине.

Отворете внимателно капака на горивния резервоар за да се отстрани евентуално свръхналягане.

След зареждането с гориво грижливо завинтете капака на горивния резервоар.

Преди да стартирате машината, винаги трябва да я премествате настрана от мястото, където е била заредена с гориво и където държите горивото.

- Използвайте горивен танк с предпазител за препълване.
- Ако сте излели гориво върху него. Изтрийте разлялото се гориво или масло и оставете остатъците от горивото да се изпарят.
- Почистете около капачката на горивния резервоар. Замърсявания в горивния резервоар водят до нарушения на режима на работата.
- Убедете се, че горивото е смесено добре, като разтърсите съда преди да заредите резервоара.

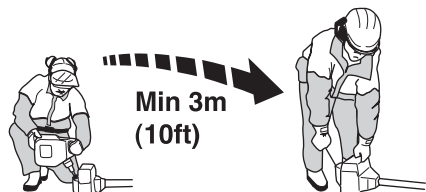

СТАРТИРАНЕ И ИЗКЛЮЧВАНЕ

Контрол преди стартиране



- Проверявайте редовно резеца за появили се пукнатини по зъбните дъна или около централното отвърстие. Най-често появата на пукнати е следствие на образували се остри ъгли по зъбните дъна при изпилване или следствие на използване на резеца с изтъпени зъбци. Подменете резеца ако откриете пукнатини.

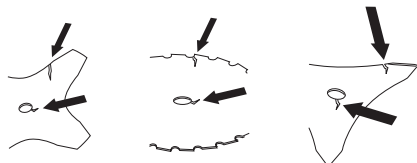

- Проверявайте редовно опорния фланец за появили се пукнатини следствие на износване или прекалено затягане. Подменете опорния фланец, ако откриете пукнатини.

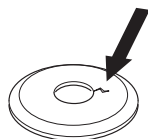

- Проверявайте редовно гайката да не е загубила затягащата си способност. Гайката трябва да притежава затягаща сила отговаряща на най-малко 1,5 Nm. Натягаща сила на гайката трябва да отговаря на 35-50 Nm.



- Проверявайте защитата на резеца да не е повредена или да не са се появили пукнати по нея. Подменете защитата на резеца, ако тя е била подложен на удари или по нея са се появили пукнатини.

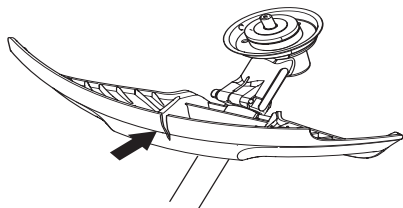

- Проверявайте дали тримерната глава и защитата на тримера са в изправност и дали не са се образували пукнатини. Подменете

тримерната глава и защитата на тримера, ако те са били подложени на удари или по тях са се появили пукнатини.

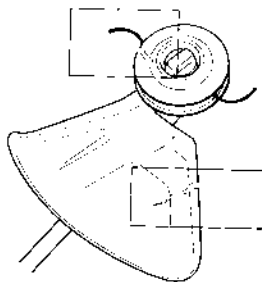

- Никога не използвайте машината без или с повредена защита.
- Всички капаци следва да са правилно монтирани и в изправност, преди стартиране на машината.

Стартиране и изключване



ПРЕДУПРЕЖДЕНИЕ! Капакът на съединителя заедно с двусекционния вал трябва да са напълно монтирани, преди машината да се стартира, в противен случай съединителя може да се отдели и да предизвика телесна повреда.

Преди да стартирате машината, винаги трябва да я премествате настрана от мястото, където е била заредена с гориво и където държите горивото. Поставете машината върху здрава основа. Уверете се, че режещото оборудване не се допира до други предмети.

Уверете се, че в работния участък няма външни лица, в противен случай съществува опасност те да бъдат сериозно наранени. Безопасното разстояние е 15 метра.

Стартиране



Запалване: Поставете ключа стоп в стартово положение.

СТАРТИРАНЕ И ИЗКЛЮЧВАНЕ

Смукач:

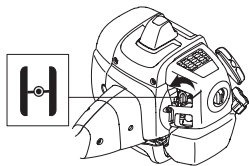

Задействайте смукача.

Горивна помпа:

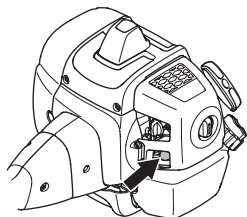

Помпайте гумения мехур на горивната помпа докато горивото започне да запълва мехура. Не е необходимо мехурът да се напълни изцяло.



ПРЕДУПРЕЖДЕНИЕ! При стартиране на двигателя със смукач, поставен в положение на смукване или стартова газ, режещото оборудване се задвижва незабавно.

Натиснете корпуса на машината с лявата ръка към замаята (ЗАБЕЛЕЖКА! Не правете това с крак!). Хванете дръжката на стартера и изтеглете бавно стартерния шнур с дясната ръка до положение, когато усетите съпротива (зъбците на стартера зацепват), след което издърпвайте шнура с бързи и силни движения. Не бива никога да навивате стартерния шнур около ръката си.

Задействайте смукача непосредствено след като двигателят заработи и се опитайте отново да стартирате двигателя. След стартирането на двигателя трябва бързо да подадете пълна газ, при което стартовата газ автоматично се изключва.

ВНИМАНИЕ! Не бива да се издърпва изцяло стартовото въже и да се отпусна дръжката на стартера при напълно изтеглено положение. Това може да повреди машината.



ВНИМАНИЕ! Не помествайте никаква част от тялото си в маркираната област. Контактът с тялото ви може да доведе изгаряния на кожата ви, или електрически удар, ако капачката на свещта е повредена. Винаги използвайте ръкавици. Не използвайте машина с повредена капачка на свещта.

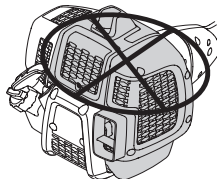

Изключване



Двигателят се изключва, като се изключва запалването.

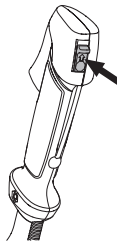

ВНИМАНИЕ! Двигателят се изключва, като се изключва запалването.

НАЧИН НА РАБОТА

Основни указания за работа

ЗАПОМНЕТЕ!

В този раздел са описани основните правила за безопасност при работа с хресторез и тример.

Ако се окажете в ситуация, в която чувствувате неувереност по отношение на използването, се посъветвайте със специалист. Свържете се с дистрибутор или със сервиза си.

Избягвайте всякакво използване, за което се чувствате недостатъчно квалифициран.

Преди да престъпите към работа Вие трябва да различавате между почистване на горист участък, окосяване и дооформяне на тревни площи.

Основни правила за безопасност



1 Огледайте се:

- Убедете се, че наблизо няма хора, животни или други обекти, които могат да попречат на работата ви.
 - За да се убедите, че няма опасност хора, животни или предмети да влязат в допир с ренещото оборудване или че няма предмети, които да отскочат от ренещото оборудване.
 - **ВНИМАНИЕ!** Не работете никога с машината, когато нямате възможност да повикате помощ в случай на злополука.
- 2 Огледайте работната площ. Отстранете всякакви търкалящи се обекти, такива като камъни, счупени стъкла, гвоздеи, стоманени телове, жици и пр., които могат да бъдат подхвърлени или да се омотаят около ренещото оборудване.
- 3 Не работете при лоши климатични условия. Например при плътна мъгла, силен дъжд, силен вятър, силен студ и т.н. Работата в лошо време е изморителна и може да доведе до опасни ситуации, като например хлъзгавост, повливяване посоката на падане на дървото и т.н.
- 4 Погринете се да можете да стоите и да се предвижвате безопасно. Проверете за евентуални препятствия при неочаквано предвижване (корени, камъни, храсти,

канавки и т.н.). Бъдете много предпазливи при работе в неравен терен.



- 5 Бъдете изключително предпазливи при срязване на напрегнати стъбла. Напрегнатото стъбло може, като преди, така и след като го срежете, внезапно да отскочи и да се върне в естественото си положение. Ако стоите откъм неправилната страна или срязвате на неправилно място, стъблото може да удари Вас или машината така, че да загубите контрол. И двете обстоятелства могат да доведат до сериозна телесна повреда.

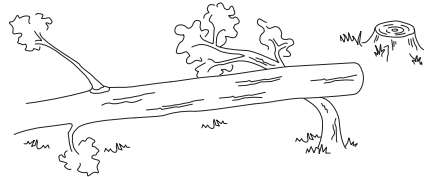

- 6 Пазете стабилно равновесие и стойте твърдо на земята. Не се протягайте прекалено надалеч, докато работите. Поддържайте съответната стъпка и баланс през цялото време.
- 7 Свържете машината към куката за окачване на кабелния сноп. Винаги дръжте машината с две ръце. Дръжте машината встрани от тялото си. Пазете всички части на тялото си далеч от горешите повърхности. Пазете всички части на тялото си далеч от въртящото се ренещо оборудване.



НАЧИН НА РАБОТА

- 8 Дръжте режещото оборудване под нивото на кръста си.
- 9 При пренасяне трябва двигателят да бъде спрял. При пренасяне на по-дълги разстояния и транспортиране трябва да се използва транспортната защита.
- 10 Никога не поставяйте машината на земята, когато двигателят работи, без да имате надзор върху нея.

Азбука на почистването

- Работете винаги с правилно оборудване.
- Оборудването трябва да бъде винаги добре нагласено.
- Спазвайте инструкциите за безопасност.
- Организирайте добре работата.
- Резецът трябва да работи винаги на пълни обороти при допиране.
- Работете винаги с добре наточени резци.
- Избягвайте удари в камъни.
- Направлявайте посоката на падането (използвайте посоката на вятъра).



ПРЕДУПРЕЖДЕНИЕ! Нито операторът на машината, нито някой друг трябва да се опитват да отстраняват нарязания материал докато двигателят работи или докато резецът се движи, тъй като това може да доведе до сериозно нараняване.

Спирайте двигателя и резеца преди да отстранявате материала, който се е натрупал върху оста на триона, защото в противен случай съществува опасност от нараняване. По време на работа и непосредствено след това, ъгловата предавка може да е нагорещена. При допир съществува риск от изгаряне.



ПРЕДУПРЕЖДЕНИЕ! Опасност от хвърчащи предмети Винаги носете одобрена от съответните органи защитна екипировка за очите. Никога не се навеждайте отвъд защитата на резеца. В очите ви могат да попаднат камъни и отпадъци, които могат да доведат до слепота или сериозно наранявания.

Дръжте външни лица на разстояние. Деца, животни, зрители или хора, които Ви помагат, трябва да се намират на безопасно разстояние от 15 м. Когато някой се приближи, трябва незабавно да спрете машината. Никога не се извърщайте с машината, без преди това да проверите дали зад Вас не се намира някой в зоната за безопасност.



ПРЕДУПРЕЖДЕНИЕ! Понякога се задръстват клони или трева между защитата и режещото оборудване. Винаги изключвайте двигателя преди почистване.

Начини на работа



ПРЕДУПРЕЖДЕНИЕ! Машините, съоръжени с трионови резци или резци за трева, могат силно да се разтърсят настрани, когато резецът влезе в съприкосновение с някой неподвижен обект. Това се нарича разтърсване на резеца. Разтърсването на резеца може да бъде достатъчно силно и да завърти машината и/или оператора във всяка посока, което вероятно ще доведе до загуба върху управлението на машината от оператора. Разтърсването на резеца може да се получи без всякакво предупреждение ако машината закачи крупен клон или стъбло, заклини или се заплете. Разтърсването на резеца е по-вероятно да се случи в райони, където е трудно да се наблюдава сръзвания материал.

Избягвайте сечене в участъка на резеца между 12 и 3 часа. При допиране за сръзване на дебели стъбла, поради скоростта на въртенето на резеца, може да се получи обратен тласък именно в този опорен участък на резеца.

НАЧИН НА РАБОТА

- Преди да пристъпите към почистване, трябва да проверите участъка, който ще почиствате, вида на терена, наклона, наличието на камъни, ями и т.н.
- Започнете от този край на работния участък, който е най-лек, и си осигурете добър проход при почистване.
- Работете систематично, като се движите напред и назад, напреко на работния участък и при всеки замах обхващате обработена ширина от 4-5 м. Така се използва пълният обхват на действие на машината и в двете посоки и операторът си осигурява удобен и разнообразен работен участък.

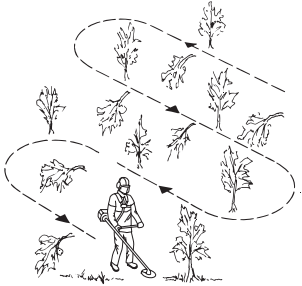

- Дължината на проходната пътека трябва да е около 75 м. Премествайте депо с горивото съобразно напредването на работата.
- В наклонен терен следва проходната пътека да се прокара непряко на склона. Значително по-лесно е да се движите напреко на склона, отколкото да се изкачвате и слизате по склона.
- Проходната пътека трябва да е прокарана така, че да можете да избегнете ровове и други препятствия в терена. Освен това трябва да съобразите проходната пътека с посоката и силата на вятъра, така че срязаните стъбла да падат върху вече почистен терен.

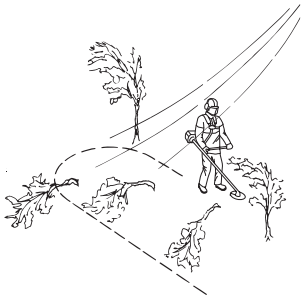

Почистване на гора с резец за сечене



- При допиране за сечене на дебели стъбла нараства рискът от обратен тласък. Ето защо трябва да избягвате да режете в участъка на резаца между 12 и 3 часа.

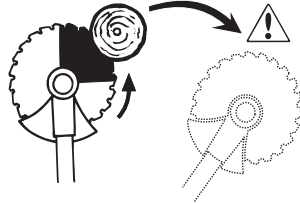

- За да падне дървото наляво, долната част на дървото трябва да се отмести надясно. Наклонете резаца и със силно движение срежете пряко надолу и надясно. Притисете едновременно защитата на резаца към стъблото. Допрете в участъка на резаца между 3 и 5 часа. Подайте пълна газ преди да допрете резаца.

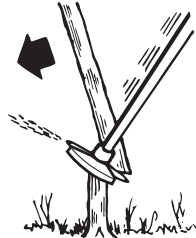

- За да падне дървото надясно, долната част на дървото трябва да се отмести наляво. Наклонете резаца и със силно движение срежете пряко нагоре и наляво. Опрете в участъка на резаца между 3 и 5 часа, така че посоката на въртенето на резаца да отмести долната част на дървото наляво.

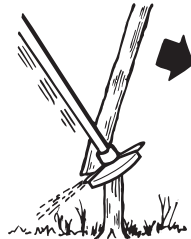

- За да може дървото да падне напред, долната му част трябва да се отмести назад.

НАЧИН НА РАБОТА

Изтеглете резеца с бързо и силно движение назад.

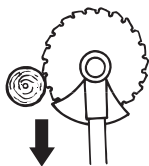

- Големи стъбла, т.н. двустранни стъбла, трябва да се режат от две страни. Отпределете първо в каква посока да падне стъблото. Започнете откъм страната на падането. След това срежете стъблото от другата страна, за да го повалите. Натискът на подаване се съобразява с дебелината на стъблото и твърдостта на вида дървесина. Слаби стъбла изискват по-силно подаване, докато за големите стъбла е необходимо по-слабо подаване.

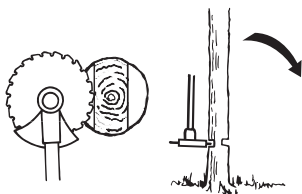
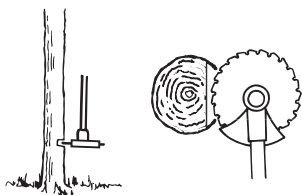

- Когато стъблата са нагъсто следва скоростта на придвижване да се съобрази с това.
- Никога не издърпвайте рязко машината, ако режещът се заклещи в стъблото. Иначе можете да повредите резеца, коляновата зъбна предавка, двусекциония вал или управлението. Отпуснете ръкохватките, хванете с двете ръце двусекционния вал и бавно изтеглете машината.

Рязане на храст с резец за сечене



- Тънките стъбла и храстите се покосяват. Работете с махалообразни изсичащи движения в страни.
- Опитайте се да сечете няколко стъбла с едно изсичащо движение.

- Когато почиствате храсталак, започнете първо около храсталака. Започнете с изсичането на високите стъбла от външната страна на храсталака, за да избегнете заклещване при сеченето. Отсечете след това стъблата на желаната височина. Опитайте се след това да вкарате резеца и да изсечете храсталака откъм централната му част. Ако въпреки всичко се окаже трудно да постигнете това, отсечете по-високите стъбла, така че те да опадат наоколо. Така рискът от заклещване при сечене намалява.

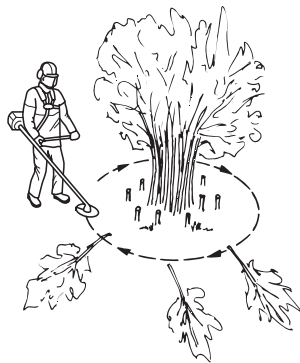

Косене на трева с резец за косене



- Резците и ножовете за косене не бива да се използват за дървесинни стъбла.
- За всички видове висока или гъста трева се използва резец за косене.
- Травата се коси с махаловидно странично движение, като при движение от дясно на ляво се коси, а движението от ляво на дясно е връщащо движение. За косене се използва лявата страна на резеца (в часовниковия обхват от 8 до 12 часа).

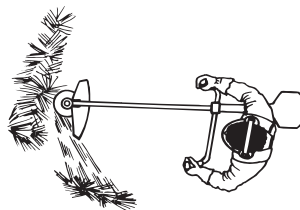

- При лек десен наклон на резеца при косене, трева се струпва на ивица, което улеснява събирането ѝ, например с гребло.
- Старайте се да работите ритмично. Застанете стабилно в лек разкряч. Предвижването напред се извършва след

НАЧИН НА РАБОТА

въртящото движение, като след това заставате отново стабилно.

- Опорният капак леко се допира до земята. Той служи за предпазване на резаца от натрупване на пръст.
- За да намалите риска от задръстване на резаца с трева, спазвайте следните правила:
1) Работете винаги с подадена пълна газ.
2) Избягвайте току що окосената трева, при въртящото движение.
- Спрете двигателя, откачете самара и поставете машината на земята преди да започнете да събирате окосената трева.

Косене на трева с тримерна глава



Доокосяване

- Дръжте тримерната глава непосредствено над земята и я наклонете под ъгъл. Работата се извършва от края на кордата. Оставете кордата да работи в собствения ритъм. Не притискайте никога кордата към окосявания участък.

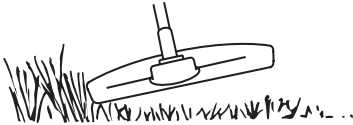

- Кордата може лесно да коси трева и плевели покрай стени, огради, дървета и бордюри, но тя може също така да повреди чувствителната кора на дърветата и храстите, както и стълбовете на оградите.
- Рискът от повреждане на растенията се намалява благодарение на скъсяването на кордата до 10-12 см и намаляването на броя на оборотите на двигателя.

Зачистване

- При зачистване се премахва цялата нежелателна растителност. Дръжте тримерната глава непосредствено над земята. Оставете краят на кордата да се удря в земята около дървета, стълбове,

статуи и други. **ЗАБЕЛЕЖКА!** Този начин засилва износването на кордата.

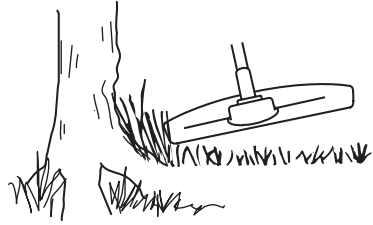

- Кордата се износва по-бързо и трябва да се изтегля по-често при работа сред камъни, тухли, бетон, метални огради и т.н. в сравнение с работата сред дървета и дървени огради.
- При доокосяване и зачистване трябва да не подавате изцяло пълна газ (80%), за да се продължи живота на кордата и да се намали износването на тримерната глава.

Косене

- Тримерът е идеален за косене на трева на места, където трудно можете да използвате косачка. Дръжте кордата успоредно на земята при косене. Избягвайте притискането на тримерната глава до земята, тъй като можете да накърните тревната площ и да повредите уреда.

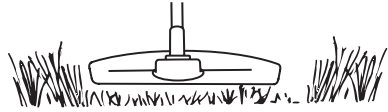

- Избягвайте тримерната глава да е в постоянен допир със земята. Постоянният допир може да предизвика повреди и води до износване на тримерната глава.

Почистване

- Вентилиращото действие на въртящата се корда може да бъде използвано за бързо и лесно почистване. Дръжте кордата успоредно и над участъка, който почиствате, като движите уреда напред и назад.

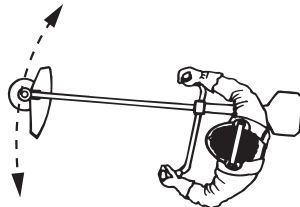

- При косене и почистване трябва да се използва пълна газ за постигане на добър резултат.

Карбуратор

Регулиране на празните обороти (Т)

Проверете дали въздушният филтър е чист. Когато оборотите на празен ход са точни, ренжестото оборудване не трябва да се върти. Ако се изисква нагласяне, затворете (завъртете по посока на часовниковата стрелка) винтът Т за регулиране на оборотите на празен ход, при работещ двигател, докато ренжестото оборудване започне да се върти. Отворете (завъртете срещу посоката на движение на часовниковата стрелка) винта докато ренжестото оборудване спре. Оборотите на празен ход се задават правилно когато двигателят работи плавно във всички положения, и съществува ясна граница за оборотите, при които ренжестото оборудване започва да се върти.

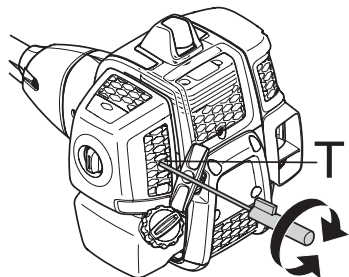

Препоръчани обороти на празния ход: Виж раздел Технически характеристики.



ПРЕДУПРЕЖДЕНИЕ! Свържете се с дистрибутора/сервиза си, ако оборотите на празния ход не могат да бъдат регулирани така, че ренжестото оборудване да спре. Не работете с машината, преди тя не е регулирана или ремонтирана.

Ауспух



ВНИМАНИЕ! Някои ауспуси са снабдени с катализатор. Виж раздел Технически характеристики за да определите дали машината Ви е снабдена с катализатор.

Ауспухът е предназначен за намаляване равнището на шума и насочване на отработените газове встрани от оператора. Отработените газове са нагreti и могат да

съдържат искри, които да предизвикат пожар, кагато попаднат върху сух и горлив материал.

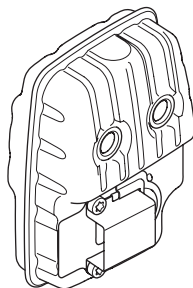

Някои типове ауспух са снабдени със специална искрогасителна мрежа. Ако вашата машина е снабдена с ауспух от такъв тип, следва да я почиствате ежеседмично. Почистването се извършва с телена четка.

Мрежата на ауспуси без катализатор се почиства и при необходимост се подменя ежеседмично. Мрежата на ауспуси с катализатор се проверява и при необходимост се подменя веднъж на месец. В случай, че мрежата е повредена, тя трябва да се подмени.

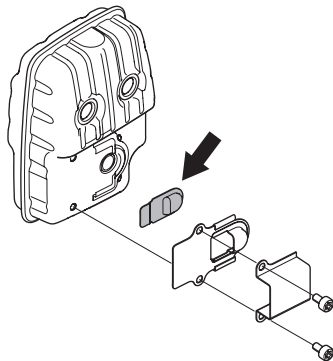

Честото задръстване на мрежата може да е показател за повреда в катализатора. Обърнете се към дистрибутора си за технически преглед. Ако работите със задръстена мрежа, двигателят се пренагрива, следствие на което се повреждат цилиндърът и буталото.

ВНИМАНИЕ! Не работете никога с машина, чийто ауспух е повреден.



ПРЕДУПРЕЖДЕНИЕ! Ауспусите, оборудвани с катализатор се нагриват силно в процеса на работа и известно време след това. Това е валидно и за празния ход. Докосването им може да предизвика изгаряния на кожата. Внимавайте за опасност от пожар!

Охладителна система



За получаване на колкото е възможно по-ниска работна температура машината е снабдена с охладителна система.

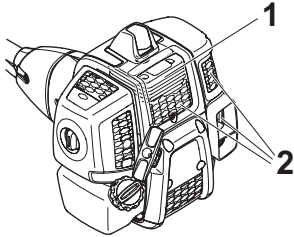

Охладителната система се състои от:

- 1 Охладителни ребра в цилиндъра.
- 2 Входящ въздух.

Почиствайте охладителната система ежеседмично с четка и по-често, ако обстоятелствата изискват това. Замърсена охладителна система предизвиква прегряване на машината, което води до повреждане на буталото и цилиндъра.

Въздушен филтър

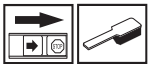

Въздушният филтър трябва да се почиства редовно от прах и замърсявания за да се избегнат:

- Нарушения в работата на карбуратора
- Проблеми при стартиране
- Намаляване на мощността
- Ненужно износване на частите на двигателя
- Твърде голям разход на гориво.

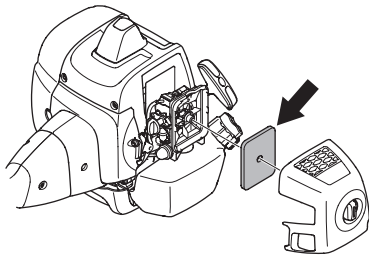

Филтърът трябва да се почиства след всеки 25 часа работа или по-често, ако работното място е много прашно.

Почистване на въздушния филтър

Свалете капака на въздушния филтър и извадете филтъра. Продухайте го със сгъстен въздух.

Въздушен филтър, използван дълго време, не може да се почисти напълно. Ето защо на определени интервали от време той трябва да се подменя с нов. Повреден въздушен филтър трябва да бъде непременно сменен.

Горивен филтър

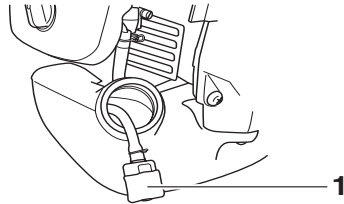

- 1 Горивен филтър

Когато двигателят изпитва недостиг на приток на гориво, проверете да не са запушени капачката за горивото и горивният филтър.

Ъглова зъбна предавка



Ъгловата зъбна предавка се запълва с необходимото количество грес в завода производител. Но преди да се възползвате от машината, трябва да се убедите, че зъбната предавка е запълнена на 3/4 с грес. Работете със специална грес HUSQVARNA.

Обикновено консистентната смазка не се нуждае от заменяне, освен ако предавката се ремонтира.

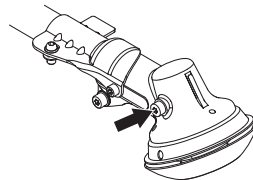

Запалителна свещ



Състоянието на запалителната свещ се влияе от:

- Неправилна регулировка на карбуратора.
- Неправилен примес на масло в горивото (твърде много масло или некачествено масло).
- Замърсен въздушен филтър.

Тези фактори водят до наслагвания върху електродите на запалителната свещ и могат да предизвикат смущения в работата и затруднения при стартирането.

Ако двигателят работи с ниска мощност, машината се стартира трудно и работи лошо на празен ход: трябва преди всичко да проверите запалителната свещ. Ако запалителната свещ е замърсена, тя трябва да се почисти и да се провери хлабината между електродите да е 0,9-1,0 мм. Запалителната свещ трябва да се подменя след около един месец или дори по-често, ако това се налага.

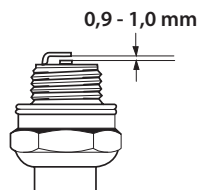

ВНИМАНИЕ! Използвайте винаги запалителните свещи от препоръчания вид! Използването на погрешен тип свещи може да предизвика сериозни повреди на буталото/цилиндъра. Убедете се, че запалителната свещ е снабдена със защита от радиосмущения.

ПОДДРЪЖКА

Техническо обслужване

Следва списък с операциите по поддръжката, които трябва да се изпълняват по машината. Повечето от позициите са описани в раздела Поддръжка. Потребителят трябва да изпълнява само работата по поддръжката и обслужването, описани в този Наръчник на оператора. По-крупните ремонти трябва да се изпълняват от оторизиран сервис.

Поддръжка	Всекидневно обслужване	Седмично обслужване	Месечно обслужване
Почистете машината от външната ѝ страна.	X		
Убедете се, че самарът не е повреден.	X		
Проверете дали фиксаторът на газта и газта работят в безопасен режим.	X		
Проверете дали ръкохватката и управлението са неповредени и закрепени здраво.	X		
Проверете функционирането на ключа стоп.	X		
Убедете се, че режещото оборудване не се върти на празен ход.	X		
Почистете въздушния филтър. Подменете го в случай на необходимост.	X		
Убедете се, че защитата не е повредена и че не са се образували пукнатини. Сменете защитата, ако тя е била изложена на удари или се е напукала.	X		
Убедете се, че ножът е добре центриран, наточен и не се е напукал. Лошо центриран нож предизвиква вибрации, което може да доведе до повреда на машината.	X		
Убедете се, че тримерната глава не е повредена и няма пукнатини. При необходимост трябва тримерната глава да бъде сменена.	X		
Проверете дали гайката на фиксатора за режещото оборудване е правилно затегната.	X		
Убедете се, че транспортната защита не е повредена и може да бъде правилно закрепена.	X		
Проверете дали всички гайки и винтове са затегнети.	X		
Убедете се, че няма горивен теч от двигателя, резервоара или маркучите за горивото.	X		
Проверете стартера и шнура към него.		X	
Почистете запалителната свещ отвън. Свалете я и проверете хлабината между електродите. Регулирайте хлабината до 0,9-1,0 mm или сменете свещта. Убедете се, че запалителната свещ е снабдена със защита от радиосмущения.		X	
Почистете карбуратора и участъка около него.		X	
Убедете се, че 3/4 от ъгловата зъбна предавка е запълнена със смазка. При необходимост долейте специалната грес.		X	
Проверете дали филтърът за горивото не е замърсен, или маркучът за горивото не е напукал или има друга повреда по него. При необходимост подменете.			X
Проверете всички кабели и съединения.			X
Сменете запалителната свещ. Убедете се, че запалителната свещ е снабдена със защита от радиосмущения.			X

ТЕХНИЧЕСКИ ХАРАКТЕРИСТИКИ

Технически характеристики

Технически характеристики	B40 В ELITE	B40 BT ELITE
Двигател		
Обем на цилиндъра, см ³	40,1	40,1
Диаметър на цилиндъра, мм	40,5	40,5
Ход бутала, мм	31,1	31,1
Обороти на празен ход, об/мин	3000	3000
Препоръчвани максимални свръхобороты, об/мин	12000	12000
Скорост на въртенето на водимия вал, об/мин	8220	8220
Максимална мощност на двигателя съгл. ISO 8893, кВт/ об/мин	1,5/9000	1,5/9000
Запалителна система		
Запалителна свещ	NGK CMR7H-10	NGK CMR7H-10
Хлабина между електродите, мм	0,9-1,0	0,9-1,0
Система на захранване/смазване		
Вместимост на горивния резервоар, литри	1,0	1,0
Тегло		
Тегло без горивото, ренещото оборудване и предпазителя, кг	7,3	7,4
Шумови емисии		
(вж. забележка 1)		
Равнище на звуковия ефект, измерено в dB (A)	112	112
Равнище на звуковия ефект, гарантирано L _{WA} dB (A)	118	118
Равнище на шума		
(вж. забележка 2)		
Еквивалентно ниво на звуковото налягане върху ухото на оператора, измерено съгласно EN ISO 11806 и ISO 22868, dB(A)		
Оборудван с тримерна глава (оригинална)	100	100
Оборудван с резец за косене (оригинален), 255-3	99	99
Оборудван с резец за косене (оригинален), 255-4	99	99
Оборудван с циркуляр (оригинален)	-	98
Равнище на вибрацията		
(вж. забележка 3)		
Еквивалентни нива на вибрацията (a _{hv,eq}) в ръкохватките, измерени съгласно EN ISO 11806 и ISO 22867, m/s ²		
Оборудван с тримерна глава (оригинална), ляво/дясно	3.4/4.4	3.4/4.4
Оборудван с резец за косене (оригинален), ляво/дясно, 255-3	3.5/3.4	3.5/3.4
Оборудван с резец за косене (оригинален), ляво/дясно, 25534	5.2/5.1	5.2/5.1
Оборудван с циркуляр (оригинален), ляво/дясно	-	4.5/4.2

Забележка 1: Шумова емисия в околната среда, измерена като звуков ефект (L_{WA}) съгласно ЕО директива 2000/14/ЕО. Отчетените нива на шума за машината са измерени с оригиналното ренещо оборудване, което дава най-високото ниво. Разилката между гарантираното и измереното ниво на шума е в това, че гарантираното ниво на шума включва също и дисперсията в резултатите от измерването, както и вариациите между различните машини от един и същи модел, в съответствие с Директива 2000/14/ЕС.

Забележка 2: Отчетените данни за еквивалентното ниво на звуковото налягане за машината имат типична статистическа дисперсия (стандартно отклонение) от 1 dB (A).

Забележка 3: Отчетените данни за еквивалентното равнище на вибрацията имат типична статистическа дисперсия (стандартно отклонение) от 1 m/s².

ТЕХНИЧЕСКИ ХАРАКТЕРИСТИКИ

В40 В ELITE, В40 ВТ ELITE		
Одобрени приспособления	Тип	Защита за режещо оборудване, арт. £
Централен отвор на резци/ножове Ø 25,4 мм		
Ос на режеца с резба М12		
Резец за косене/нож за косене	Резец за косене 255-4 1" (Ø 255, 4 зъба)	580 30 50-01
	Grass blade 255-3 (Ø 255 3-зъба)	580 30 50-01
Резец за сечене	Циркуляр 200-22 (Ø 200, 22 зъба)	581 33 84-01
Тримерната глава	Р35	580 30 50-01
Опорен капак	Неподвижен	-

ЕО-уверение за съответствие

(Валидно само в рамките на Европа)

Фирма Husqvarna AB, с адрес SE-561 82 Huskvarna, Швеция, тел. +46-36-146500, удостоверява с настоящето, че моторни коси/хросторезачки McCULLOCH В40 В ELITE, В40 ВТ ELITE със серийни номера от 2016 год. и последващи години (върху типовата табелка е посочена ясно годината, следвана от серийния номер), отговарят на наредбите в ДИРЕКТИВАТА НА СЪВЕТА:

- то 17 май 2006 г., гсвързани с машини' 2006/42/ЕО.

- от 26 февруари 2014 'относно електромагнитна съвместимост' 2014/30/ЕС.

- от 8 май 2000 год. 'относно шумови емисии в околната среда' 2000/14/ЕО. Оценка за съответствие съгласно Анекс V. За информация относно шумовите емисии виж раздел Технически характеристики.

Използвани са следните стандарти:

EN ISO 12100:2010, CISPR 12:2009, EN ISO 14982:2009, EN ISO 11806-1:2011.

RISE SMP Svensk Maskinprovning AB, с адрес Box 7035, SE-750 07 Uppsala, Швеция, е извършила доброволен типов контрол за Хусяярна АБ. Сертификатите са издадени под номера:

В40 В ELITE, В40 ВТ ELITE - SEC/12/2339

Град Huskvarna, 13 февруари, 2018 год.



Per Gustafsson, Началник внедрителски отдел (Оторизиран представител на Husqvarna AB и отговорник за техническата документация.)

A SZIMBÓLUMOK MAGYARÁZATA

Egyezményes jelek

VIGYÁZAT! A helytelenül vagy gondatlanul használt tisztító, bokorvágó és trimmelő fűrészek veszélyes szerszámok lehetnek, használatuk komoly vagy halálos kimenetelű sérülésekhez vezethet a dolgozó illetve környezete számára. Rendkívül fontos, hogy Ön elolvassa és megértse e használati utasítás tartalmát.

Olvassa el figyelmesen a használati utasítást, és győződjön meg róla, hogy megértette azt, mielőtt a gépet használatba veszi.

Viseljen mindig:

- Védősisak, ahol fennáll a veszélye annak, hogy tárgyak eshetnek a földre
- Jóváhagyott hallásvédőt
- Jóváhagyott szemvédők

A maximális fordulatszám, kifelé haladó tengely, ford./perc.

Ez a termék megfelel a CE-normák követelményeinek.

Legyen óvatos a kivetett és visszaptanó tárgyakkal.

A gép kezelője ügyeljen arra, hogy a munka során se ember, se állat ne jöjjön 15 m-nél közelebb a munkaterülethez.

A fűrész- vagy fűvágó késsel felszerelt gépek hirtelen oldalra csapódhatnak, ha a kés szilárd tárgynak ütközik. Ezt a jelenséget késlökésnek nevezzük. A kés akár egy kar vagy láb levágására is képes. Ügyeljen arra, hogy más személyek vagy állatok soha ne tartózkodjanak a gép 15 méteres körzetén belül.

Használjon mindig megfelelő védőkesztyűt.



Használjon stabil, nem csúszós csizmát.



Szívató: Állítsa a szívatógombot szívatóállásba.

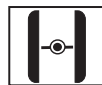

Üzemanyagpumpa.

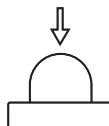

A környezet zajszennyezése az Európai Gazdasági Közösség direktívája szerint. A gép zajkibocsátása a Műszaki adatok című fejezetben és a címkén szerepel.



Üzemanyagfeltöltés.



A gépen szereplő többi jel/címke egyes piacok specifikus vizsgáztatási követelményeire vonatkozik.

Ellenőrzést és/vagy karbantartást leállított motorral végezzen, a leállítógombbal STOP-állásban.

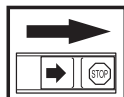

Használjon mindig megfelelő védőkesztyűt.

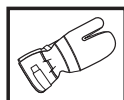

Rendszeres tisztítás szükséges.

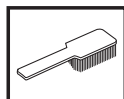

Szemrevételezés.



Használjon jóváhagyott szemvédőket.



TARTALOMJEGYZÉK

Tartalomjegyzék

A SZIMBÓLUMOK MAGYARÁZATA

Egyezményes jelek 382

TARTALOMJEGYZÉK

Tartalomjegyzék 383

Indítás előtt a következőkre ügyeljen: 383

BEVEZETÉS

Tisztelt vásárlónk! 384

MI MICSODA?

Mi micsoda a tisztítófűrészen? 385

ÁLTALÁNOS BIZTONSÁGI INTÉZKEDÉSEK

Fontos 386

Személyi védőfelszerelés 386

A gép biztonsági felszerelése 387

Vágószerszemet 390

ÖSSZESZERELÉS

A kormányrud és a gázzabályozó kar összeszerelése 393

A penge és a nyírófej összeszerelése 393

A pengevédő és a fűrészpenge összeszerelése 394

A szállítási védősapka felszerelése 395

A heveder és a tisztítófűrész beállítása 395

ÜZEMANYAGKEZELÉS

Üzemanyagbiztonság 396

Üzemanyagkeverék 396

Tankolás 397

BEINDÍTÁS ÉS LEÁLLÍTÁS

Indítás előtti ellenőrzés 398

Beindítás és leállítás 398

MUNKATECHNIKA

Általános munkavédelmi utasítások 400

KARBANTARTÁS

Porlasztó 405

Kipufogódob 405

A hűtőrendszer 406

Levegőszűrő 406

Üzemanyagszűrő 406

Szögváltómű 406

Gyújtógyertya 407

Karbantartási séma 408

MŰSZAKI ADATOK

Műszaki adatok 409

EK-megfelelőségi nyilatkozat 410

Indítás előtt a következőkre ügyeljen:

Olvassa el figyelmesen a használati utasítást.



VIGYÁZAT! Hosszú távon a tartós zajártalom maradandó halláskárosodást okozhat. Ezért mindig használjon megfelelő zaj elleni fülvédőt.



VIGYÁZAT! A gép eredeti kivitelezésén a gyártó cég engedélye nélkül semmilyen módosítást sem szabad végezni. Használjon mindig eredeti pótalkatrészeket. Nem engedélyezett módosítások és/vagy pótalkatrészek komoly sérülésekhez vagy halálos balesetekhez vezethetnek.



VIGYÁZAT! A helytelenül vagy gondatlanul használt tisztító, bokorvágó és trimmelő fűrészek veszélyes szerszámok lehetnek, használatuk komoly vagy halálos kimenetelű sérülésekhez vezethet a dolgozó illetve környezeté számára. Rendkívül fontos, hogy Ön elolvassa és megértse a használati utasítás tartalmát.

BEVEZETÉS

Tisztelt vásárlónk!

Köszönjük, hogy McCulloch terméket választott. Így részesévé válik egy régen, még a II. világháború ideje alatt indult történetnek, amikor a McCulloch Corporation megkezdte a motorok gyártását. A McCulloch 1949-ben mutatta be első könnyű egyszemélyes láncfűrészét, és ezzel a faipar visszavonhatatlanul megváltozott.

Egyre újabb és újabb megoldású láncfűrészek évtizedei következtek, és az üzlet bővült, előbb repülőgép- és gokartmotorokkal az 50-es években, majd miniláncfűrészekkel a 60-as években. Később, a 70-es és 80-as években trimmerekkkel és lomfűvőkkel egészült ki a cég termékskálája.

A McCulloch ma a Husqvarna vállalatcsoport tagjaként viszi tovább a céget fél évszázadon át félmillió hatékony motorok, technikai innovációk és erős szerkezetű kialakítások hagyományát. Legfőbb prioritásaink közé tartozik az üzemanyag-fogyasztás, a kibocsátás és a zajszint csökkentése, valamint a biztonság és a felhasználóbarátság növelése.

Bízunk benne, hogy elégedett lesz a megvásárolt McCulloch termékkel, és hogy az hosszú időn át segítőtársa lesz a munkában. A termék élettartama hosszabb lesz, ha szem előtt tartja az ebben a kezelői kézikönyvben olvasható tanácsokat a használat, szervizelés és karbantartással kapcsolatban. Amennyiben professzionális segítségre van szüksége a szervizeléshez vagy javításhoz, használja a www.mcculloch.com címen található szervizkeresőt.

A McCulloch folyamatosan dolgozik termékei továbbfejlesztésén, és ezért fenntartja a jogot arra, hogy többek között a termékek formáján és külsején előzetes tájékoztatás nélkül változtasson.

Jelen kézikönyv a www.mcculloch.com címről is letölthető.

MI MICSODA?

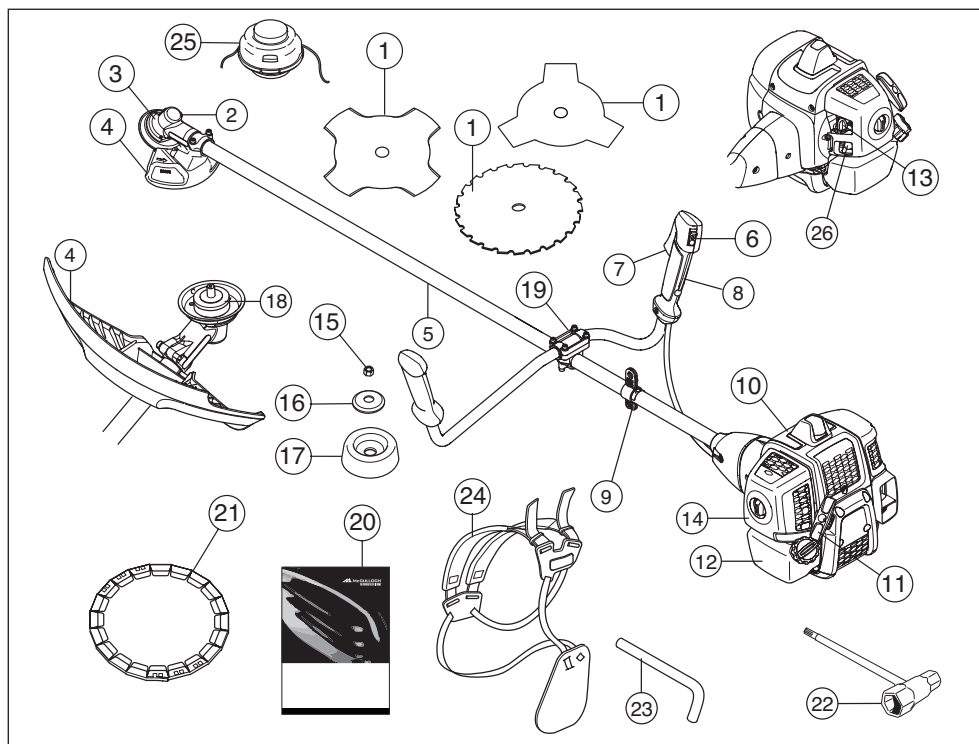

Mi micsoda a tisztítófűrészzen?

- | | | | |
|----|------------------------------------|----|--------------------------------|
| 1 | Penge | 14 | A légszűrő zárófedele |
| 2 | A kenőanyag betöltése, szögváltómű | 15 | Zárócsavaranya |
| 3 | Szögváltómű | 16 | Támkarima |
| 4 | A vágófelszerelés védőrése | 17 | Támasztócsésze |
| 5 | Hajtóengelycső | 18 | Meghajtótárcsa |
| 6 | Leállító kapcsoló | 19 | Kormányrögztítő |
| 7 | Gázadagológomb | 20 | Használati utasítás |
| 8 | Gázadagoló-retesz | 21 | Szállítási biztosító szerkezet |
| 9 | Tartóhorog | 22 | Csőkulcs |
| 10 | Motorházfedél | 23 | Zárópecek |
| 11 | Indítófogantyú | 24 | Tartószíjak |
| 12 | Üzemanyagtartály | 25 | Nyírófej |
| 13 | Szívatószabályozó | 26 | Üzemanyagpumpa. |

ÁLTALÁNOS BIZTONSÁGI INTÉZKEDÉSEK

Fontos

FONTOS!

A gép kizárólagosan fűnyírásra, fűritkításra és/vagy erdőtisztogatásra alkalmas.

A motort mint meghajtó eszközt kizárólag a Műszaki adatok című fejezetben ajánlott vágófelszerelésekhez használja.

Soha ne használja a gépet, ha fáradt, ha szeszestalt fogyasztott, vagy ha olyan gyógyszert szed, amely befolyásolhatja a látását, az ítéelőképességét vagy a koordinációs képességét.

Viseljen személyi védőfelszerelést. Lásd a Személyi védőfelszerelés című fejezetben szereplő utasításokat.

Soha ne használjon olyan gépet, amelynek eredeti konstrukcióján bármilyen módon is változtattak.

Soha ne használjon olyan gépet, amely hibás. Végezze el az ebben a használati utasításban előírt ellenőrzési, karbantartási és szervizmunkákat. Bizonyos karbantartási és szervizmunkákat szakképzett szerelőnek kell elvégeznie. Lásd a Karbantartás című fejezetben leírtakat.

A gép elindítása előtt az összes takarólemez, védőlemez és fogantyút fel kell szerelni. Az áramütés veszélyének elkerülése érdekében győződjön meg arról, hogy a gyújtógyertya-pipa és a gyújtáskábel nem sérült.

A gép kezelője ügyeljen arra, hogy a munka során se ember, se állat ne jöjjön közelebb 15 m-nél. Ha ugyanazon a munkaterületen többen is dolgoznak, a biztonsági távolságnak minimum dupla fahossznak, de minimum 15 méternek kell lennie.

A használatot nemzeti vagy helyi előírások szabályozhatják. Megfelel az adott előírásoknak.

Használat előtt végezze el a gép általános ellenőrzését, lásd a karbantartási ütemezést.



VIGYÁZAT! A gép működés közben elektromágneses mezőt hoz létre. Ez bizonyos körülmények esetén hatással lehet az aktív vagy passzív orvosi implantátumokra. A súlyos vagy halálos sérülés kockázatának csökkentése érdekében azt javasoljuk, hogy az orvosi implantátumot használó személyek a gép alkalmazása előtt kérjék ki orvosuk vagy az orvosi implantátum gyártójának tanácsát.



VIGYÁZAT! A motort nem szabad zárt vagy rosszul szellőző helyen járatni, mert a kipufogógázok fúladást vagy szén-monoxid-mérgezést okozhatnak.



VIGYÁZAT! Soha ne engedje, hogy gyermekek használják a gépet, vagy a gép közelében tartózkodjanak. Mivel a gép rugós stop kapcsolóval van felszerelve, és enyhe mozdattal vagy az indítókarra kifejtett kis erővel is beindítható, bizonyos körülmények között kisgyermek is elegendő erőt tudnak kifejteni a gép elindításához. Ez súlyos személyi sérüléshez vezethet. Ezért a gyertyapipát mindig húzza le a gyújtógyertyáról, ha nem tud folyamatosan felügyelni a gépre.

Személyi védőfelszerelés

FONTOS!

A helytelenül vagy gondatlanul használt tisztító, bokorvágó és trimmelő fűrészek veszélyes szerszámok lehetnek, használatuk komoly vagy halálos kimenetelű sérülésekhez vezethet a dolgozó illetve környezete számára. Rendkívül fontos, hogy Ön elolvassa és megértse e használati utasítás tartalmát.

Amikor a gépet használja, viseljen mindig jóváhagyott személyi biztonsági felszerelést. A személyi biztonsági felszerelés nem küszöböli ki a sérülések kockázatát, de csökkenti a sérülés mértékét, ha bekövetkezik a baleset. A megfelelő felszerelés kiválasztásához kérje kereskedő segítségét.



VIGYÁZAT! Amikor fülvédőt visel, mindig figyeljen a figyelmeztető jelzésekre és hangokra. A motor leállítását azonnal vegye le a fülvédőket

VÉDŐSISAK

Védősisak, ahol fennáll a veszélye annak, hogy tárgyak eshetnek a földre



FÜLVÉDŐK

Használjon elegendő hangtompító hatással rendelkező fülvédőket.



SZEMVÉDŐ

Mindig viseljen jóváhagyott szemvédő felszerelést. Ha arcvédőt használ, jóváhagyott védőszemüveget is kell viselnie. Jóváhagyott védőszemüvegek azok, amelyek megfelelnek az

ÁLTALÁNOS BIZTONSÁGI INTÉZKEDÉSEK

ANSI Z87.1 (USA) illetve EN 166 (EU-országok) szabványoknak.



VÉDŐKESZTYŰ

Szükség esetén, például a vágófelszerelés összeszerelésénél, ajánlatos védőkésztyűt viselni.



CSIZMÁK

Viseljen acéllemez lábujjvédővel és csúszásgátló talppal ellátott védőcsizmát.



RUHÁZAT

Viseljen sűrű szövésű anyagból készült ruházatot, amely nem túl bő, nehogy beakadjon a gallyakba és a bokrok ágaiba. Használjon mindig erős anyagból készült hosszúnadrágot. Ne viseljen ékszereket, rövidnadrágot, szandált, illetve ne legyen meztíltáb. Ügyeljen rá, hogy haja ne lógjon a vállára.

ELSŐSEGÉLY DOBOZ

Mindig legyen a közelben elsősegélykészlet.



A gép biztonsági felszerelése

Ez a fejezet elmagyarázza a gép különböző biztonsági felszereléseit, azok működését, valamint azt az ellenőrzést és karbantartást, amelyről a biztonságos használat érdekében gondoskodnia kell. Lásd a Mi kicsoda című fejezetet arról, hogy a különböző alkatrészek hol találhatóak meg a gépen.

Ha a gép karbantartását nem megfelelően végzik, illetve a javítási és szervizmunkákat nem képzett szakemberrel végeztetik el, a gép balesetveszélyessé válhat és várható

élettartama is csökkenhet. További információért forduljon a legközelebbi szakszerviz munkatársaihoz.

FONTOS! A gép szervizeléséhez és javításához speciális szakmai kiképzésre van szükség. Ez különösen érvényes a gép biztonsági felszerelésére. Ha az Ön gépe nem felel meg az alábbi vizsgálatok valamelyikénél, akkor forduljon szervizműhelyéhez. Bármely termékünk megvásárlásakor garantáljuk a szakképzett javítást és szervizelést. Ha a gépet nem szervizműhellyel rendelkező szakkereskedőtől vásárolta, akkor kérje el tőle a legközelebbi szervizműhely címét.



VIGYÁZAT! Soha ne használjon olyan gépet, amelynek hibás a biztonsági felszerelése. Végezze el a gép biztonsági felszerelésének ellenőrzését és a karbantartási munkálatokat az ebben a fejezetben leírtak szerint. Ha a gép az előírt ellenőrzések valamelyikénél nem fe

Gázadagoló-retesz

A gázadagoló-reteszt a véletlen gázadagolás megakadályozása céljából alakították ki. Amikor a reteszgombot (A) benyomja (= azaz amikor megfogja a fogantyút), akkor szabaddá teszi a gázadagoló gombot (B). Amikor a fogantyút elengedi, akkor úgy a gázadagoló gomb, mint a reteszgomb visszaugrik eredeti helyzetébe. Erről két egymástól független rugórendszer gondoskodik. Ez azt jelenti, hogy a fogantyú elengedésekor a gázadagoló gomb automatikusan üresjárati állásban rögzül.

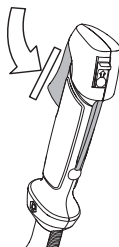

Győződjön meg arról, hogy felengedett reteszgombbal a gázadagológomb üresjárati helyzetben rögzített.

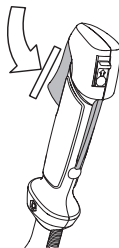

ÁLTALÁNOS BIZTONSÁGI INTÉZKEDÉSEK

Nyomja le a reteszgombot, és győződjön meg arról, hogy az visszatér az eredeti állásába miután felengedi.

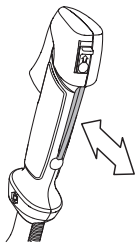

Ellenőrizze, hogy a gázadagológomb és a reteszgomb szabadon mozog, és, hogy a nyomórugók megfelelően működnek.

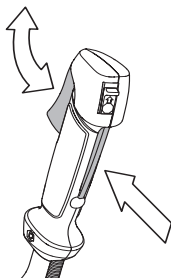

Lásd az Indítás című fejezetet. Kapcsolja be a gépet és adjon teljes gázt. Engedje el a gázszabályozót és győződjön meg róla, hogy a vágófelszerelés leállt és teljesen mozdulatlan. Ha a vágószerszám alapjáróban is forog, ellenőrizze a porlasztó alapjárójának beállítását. Lásd a Karbantartás című fejezetben szereplő utasításokat.

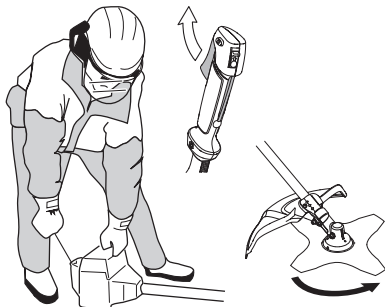

Leállító kapcsoló

Használja a leállító kapcsolót a motor leállítására.

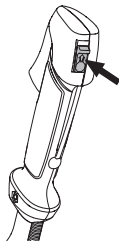

Indítsa be a motort, és győződjön meg arról, hogy az leáll, ha a leállítókapcsolót stopállásba helyezi.

A vágófelszerelés védőrésze



Ez a védőegység védi a kezelőt a felcsapódó tárgyaktól. A védőegység azt is megakadályozza, hogy a kezelő a vágófelszereléshez érjen.

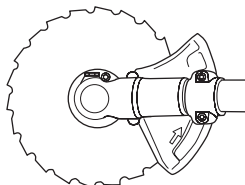
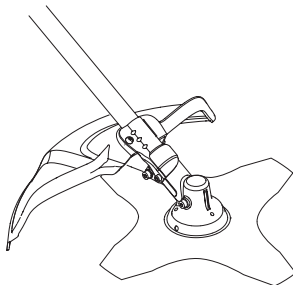

Ellenőrizze, hogy a védőegység ép-e, és nincs-e rajta repedés. Ha a védőlemezek sérültek, ütést kaptak, ki kell cserélni őket.

Mindig a vágófelszereléshez javasolt pengevédőt használja. Lásd a Műszaki adatok című fejezetet.



VIGYÁZAT! Vágófelszerelést jóváhagyott védelem nélkül semmilyen körülmények között ne használjon. Lásd a Műszaki adatok című fejezetet. Nem megfelelő, vagy meghibásodott védelem komoly személyi sérülést idézhet elő.

ÁLTALÁNOS BIZTONSÁGI INTÉZKEDÉSEK

Rezgéscsillapító rendszer



Az Ön gépe rezgéscsillapító rendszerrel van ellátva, amelyet úgy konstruáltak, hogy csökkentse a vibrációkat, és könnyebbé tegye a használatot.

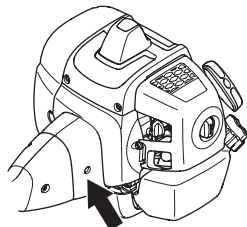

Helytelenül bevont huzal illetve éleztelen, nem megfelelő (eltérő típusú vagy helytelenül éleztett, lásd a Pengeélezés című fejezetben szereplő utasításokat) vágófelszerelés használata emeli a rezgésszintet.

A gép rezgéscsillapító rendszere csökkenti a motorblokk/ vágószerkezet rezgéseinek a gép fogantyúja felé történő terjedését.

Ellenőrizze, hogy a rezgéscsökkentő egységek sértetlenek-e és rögzítve vannak-e. A rezgéscsillapító rendszer cseréje érdekében forduljon McCULLOCH szakkereskedőhöz.

Látogasson el a www.mcculloch.com címen.



VIGYÁZAT! A rezgéseknek való túlzott kitétel ér- vagy idegsérüléseket okozhat olyan személyeknél, akiknek vérkeringési zavarai vannak. Forduljon orvoshoz, ha annak jeleit tapasztalja, hogy túlzottan ki van téve rezgéseknek. Ezek a panaszok többek között zsibbadás, érzéketlenség, bizsergés, szúrás, fájdalom, erőtlenység, a bőr színének és felületének megváltozása. Ezek a panaszok többnyire az ujjakban, a kezekben és a csuklóknál jelentkeznek. Alacsony hőmérsékleten a veszély növekedhet.

Gyorskioldó

Elöl egy könnyen elérhető gyorskioldó helyezkedik el biztonsági célból arra az esetre, ha a motor kigyulladna, vagy más olyan szituáció állna elő, amikor a gépet és a hevedert le

kell csatolni. Lásd A tisztítófűrész és a tartószij beállítása című fejezetben szereplő utasításokat.

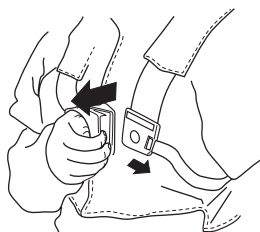

Győződjön meg róla, hogy a heveder szijai megfelelően helyezkednek el. A tartószij és a gép beállítása után ellenőrizze, hogy a heveder gyorskioldó zára működik-e.

Kipufogódob



A kipufogódobot arra a feladatra tervezték, hogy a zajszintet minimálisra csökkentse, és hogy a kipufogógázokat a kezelő közeléből elvezesse.

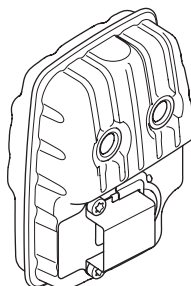

A száraz és meleg klímájú országokban nagyobb a tűzveszély. Ezért az ide szállított berendezéseket úgynevezett szikrafogóhálával látjuk el. Ellenőrizze, hogy az Ön gépének hangfogóján van-e ilyen háló.

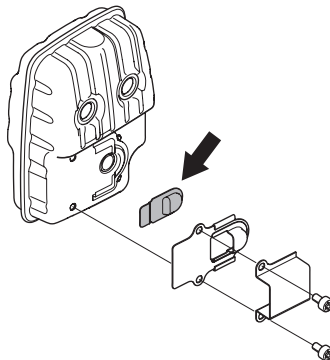

Ha az Ön gépén a kipufogódob szikrafogó hálójával rendelkezik, akkor azt rendszeresen tisztítani kell. Eltömődött háló a motor

ÁLTALÁNOS BIZTONSÁGI INTÉZKEDÉSEK

túlmelegedését okozza, ami a motor komoly károsodásához vezethet.

Nagyon fontos, hogy a felhasználó kövesse a kipufogódobra vonatkozó ellenőrzési, karbantartási és szervizelőírásokat. Rendszeresen ellenőrizze, hogy a kipufogódob biztonságosan hozzá van rögzítve a géphez. Soha ne használjon olyan gépet, amelynek hibás a kipufogódobja.

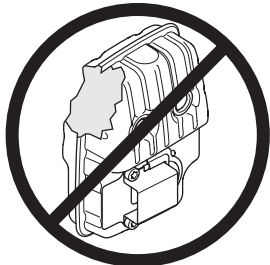

VIGYÁZAT! A hangtompító belsejében rákkeltő vegyi anyagok is lehetnek. Ügyeljen arra, hogy a hangtompító esetleges sérülésekor ne érintse meg ezeket az anyagokat.



VIGYÁZAT! Gondoljon rá, hogy: A motor kipufogógázai forróak, és lehet bennük szikra, mely tüzet okozhat. Soha ne indítsa be a gépet zárt helyiségben vagy gyúlékony anyagok közelében!

Zárócsavaranya



Egy bizonyos típusú vágófelszerelésnél a rögzítés zárócsavaranyával történik.

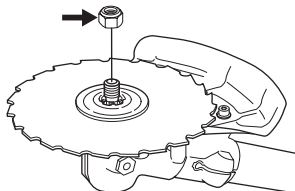

Összeszerelésnél a csavaranyát a vágófelszerelés forgásával ellentétes irányban csavarva húzza meg. Szétszerelésnél a csavaranyát a vágófelszerelés forgásának megfelelő irányban csavarva húzza meg. (FIGYELEM! A csavar balmenetes.) A csavaranya meglazítása és meghúzása során a fűrészfogak felsérthetik a kezet. Ezért kezeit e munka során tartsa a pengevédő védelmében. Hogy ez lehetővé váljon, használjon mindig hosszú nyelű csőkulcsot. Az ábrán nyíl mutatja, hogy

a csőkulcsnak hol kell elhelyezkednie a csavaranya meglazítása és meghúzása során.



Húzza meg az anyát csőkulcs segítségével.

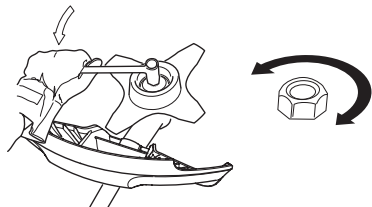

Vágószerszkezet

Ez a fejezet leírja, hogy hogyan válassza ki és tartsa karban a vágószerszkezetet, ahogy:

- Csökkentse a visszarúgás veszélyét.
- A legnagyobb vágóteljesítményt érje el.
- Növelje a vágószerszkezet élettartamát.

FONTOS!

A vágófelszerelést kizárólag az általunk ajánlott védelemmel használja! Lásd a Műszaki adatok című fejezetet.

A helyes zsinóradoaláshoz és megfelelő zsinórátmérő kiválasztásához lásd a vágófelszerelés előírásait.

A penge vágófogai mindig alaposan és helyesen élezettek legyenek! Kövesse előírásainkat. Lásd a penge csomagolásán szereplő előírásokat is.

Ügyeljen a helyes fűrészfogterpesztésre! Tartsa be utasításainkat és csak javasolt élezősablon használjon.



VIGYÁZAT! Mielőtt bármilyen munkát végezne a vágófelszerelésen, kapcsolja ki a motort. A vágófelszerelés a gákszabályozó elengedése után is forog. Győződjön meg róla, hogy a vágóeszköz leállt, vegye le a vezetékét a gyújtógyertyáról, és csak azután kezdjen dolgozni rajta.



VIGYÁZAT! Helytelen vágófelszerelés vagy helytelenül élezett penge növeli a visszarúgás veszélyét.

ÁLTALÁNOS BIZTONSÁGI INTÉZKEDÉSEK

Vágószerszék

A fűrészpenge faszerű növénytípusok eltávolítására használandó.

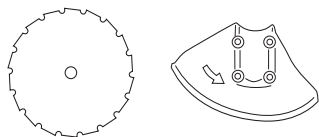

A fűpenge és a fűkés durvább típusú fű eltávolítására való.

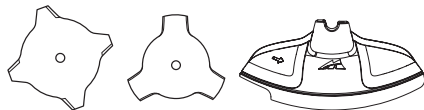

A nyírófej fűnyírásra való.

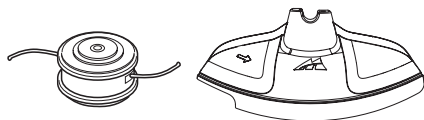

Általános szabályok



A vágófelszerelést kizárólag az általunk ajánlott védelemmel használja! Lásd a Műszaki adatok című fejezetet.



A penge vágófogai mindig alaposan és helyesen élezettek legyenek! Kövesse előírásainkat és használja az általunk ajánlott élezősablon. Egy helytelenül élezett, vagy sérült penge növeli a balesetveszélyt.

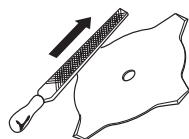

A fűrészpenge élezését helyesen végezze. Kövesse előírásainkat és a javasolt élező szerszámot használja. A hibásan élezett penge növeli az elakadás, a visszarúgás, valamint a fűrészpenge sérülésének veszélyét.

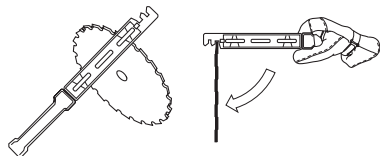

Ellenőrizze, hogy a vágófelszerelés nem sérült-e, nincs-e rajta repedés. A sérült vágófelszerelést mindig ki kell cserélni.

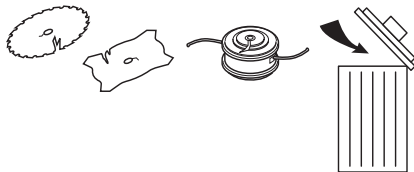

A fűkés és a fűpenge élézése



- A helyes élezéshez lásd a vágófelszerelés csomagolását. A pengét és a kést egyszeres recézettű laposreszelővel élézzük.
- Az egyensúly megőrzése érdekében mindegyik él azonos mértékben reszelendő.

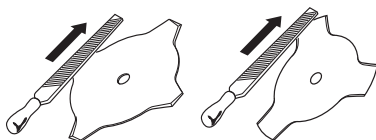

VIGYÁZAT! A meggörbült, ferde, megrepedt, vagy egyéb módon meghibásodott pengét cserélje le. Soha ne próbálja kiegyenesíteni a ferde pengét, hogy azt újra használhassa. Csak eredeti, előírt típusú pengéket használjon.

A fűrészpenge élézése



- A helyes élezéshez lásd a vágófelszerelés csomagolását.
- A helyesen élezett penge a hatékony munka egyik feltétele, és a tisztítófűrész és a penge elhasználódását is csökkenti.



ÁLTALÁNOS BIZTONSÁGI INTÉZKEDÉSEK

- A penge legyen jól rögzítve az élézés során. Használjon 5,5 mm-es körreszelőt, tartóval együtt.

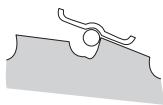

- A reszelés szöge 15°. A páratlan fogakat jobbról, a közbülsőket pedig balról reszelje. Ha a penge erősen eltompult, akkor a fogak felső részét kivételes esetekben lapos reszelővel kell kiigazítani. Ez körreszelő használata esetén történik. A műveletet fölül valamennyi fagon egyformán végezze el.

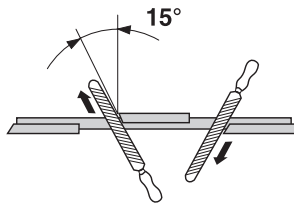

Állítsa be a terpesztést. Ennek 1 mm-nek kell lennie.

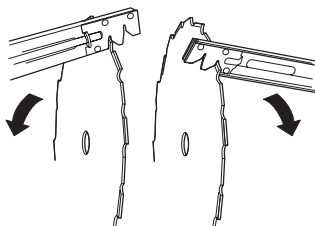

Nyírófej

FONTOS!

A zsinór legyen mindig szorosan és egyenletesen a dobra tekerve, ellenkező esetben egészségre ártalmas rezgések keletkeznek a gépben.

- Csak ajánlott nyírófejeket és zsinórokat használjon. Ezek a gyártó által ellenőrzöttek, hogy megfeleljenek az adott motor méretének. Ez különösen fontos a teljesen automatizált nyírófejek használata esetén. Csak javasolt vágófelszerelést használjon. Lásd a Műszaki adatok című fejezetet.



- Egy kisebb géphez általában kisebb nyírófejek szükségesek, és fordítva. Ez azért van így, mert a zsinórral történő nyírás esetén a motor sugárirányban löki a zsinórt a nyírófejtől, és ugyanakkor a kaszálandó fű ellenállásába ütközik.
- A zsinór hossza szintén lényeges. Egy hosszabb zsinór nagyobb teljesítményű motort igényel, mint egy ugyanolyan keresztmetszetű, rövidebb zsinór.

- A trimmervédőn lévő késnek épek kell lennie. A kés a zsinór megfelelő méretűre történő vágásához való.
- A zsinór élettartama növelhető, ha pár napon át vízben áztatjuk. A zsinór így erősebb lesz, és élettartama növekszik.

ÖSSZESZERELÉS

A kormányrúd és a gázszabályozó kar összeszerelése



- Erősítse a kormányt négy csavarral a tengely kormányrögzítőjébe.

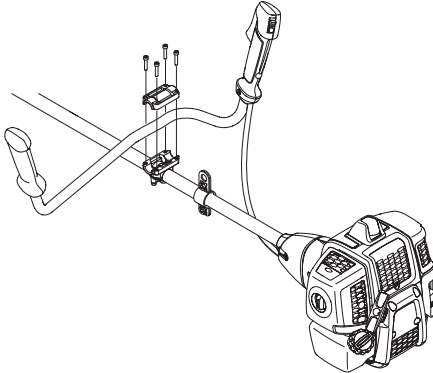

- Helyezze fel a védőhüvelyt az ábra alapján.

A penge és a nyírófej összeszerelése



VIGYÁZAT!

A vágófelszerelés összeszerelésénél igen fontos, hogy a meghajtótárcsa/támkarima helyszabályozója helyesen illeszkedjen a vágófelszerelés középponti nyílásába. A helytelenül összeszerelt vágóeszköz súlyos és/vagy életveszélyes személyi sérüléseket is okozhat.

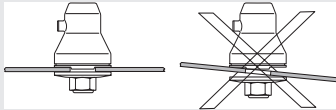

VIGYÁZAT! Vágófelszerelést jóváhagyott védelem nélkül semmilyen körülmények között ne használjon. Lásd a Műszaki adatok című fejezetet. Nem megfelelő, vagy meghibásodott védelem komoly személyi sérülést idézhet elő.

FONTOS! A fűrész- illetve fűpenge használatához a gépet megfelelő kormányval, pengevédővel és hevederrel kell ellátni.

A pengevédő, a fűpenge és a fűkés összeszerelése



- A pengevédőt/kombivédőt (A) akassza be a hajtótengelycső rögzítőegységébe és rögzítse egy csavarral (L). Használja a javasolt pengevédőt. Lásd a Műszaki adatok című fejezetet.

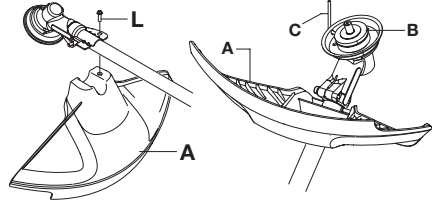

- Helyezze fel a meghajtótárcsát (B) a kifelé menő tengelyre.
- Addig forgassa a pengetengelyt, amíg a meghajtótárcsa nyílása és a váltóház megfelelő nyílása egybe nem esik.
- Helyezze be a zárópecket (C) a nyílásba, és rögzítse a tengelyt.
- Helyezze rá a kimenőtengelyre a pengét (D), a támkarimát (E) és támasztócsészét (F).
- Rögzítse a csavaranyát (G). A csavaranya meghúzási nyomatéka 35–50 Nm (3,5 – 5 kpm) legyen. Használja a szerszámkészletben lévő csőkulcsot. A csőkulcs fogóját tartsa a lehető legközelebb a pengevédőhöz. A csavaranya akkor rögzül, amikor a csőkulcsot a tengely forgásirányával ellentétes irányban meghúzzuk (FIGYELEM! balos menet).

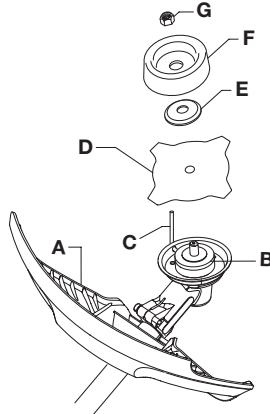

ÖSSZESZERELÉS

A trimmervédő és a nyírófej felszerelése



- Szerelje föl a trimmervédőt (A) a nyírófejjel végzendő munkához.

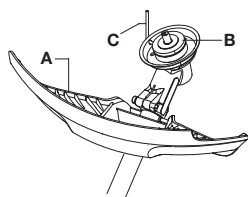
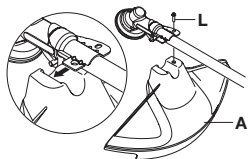

- Akassza be a trimmervédő/kombivédő egységet a hajtótengelycső rögzítőegységébe és rögzítse egy csavarral (L).
- Helyezze fel a meghajtótárcsát (B) a kifelé menő tengelyre.

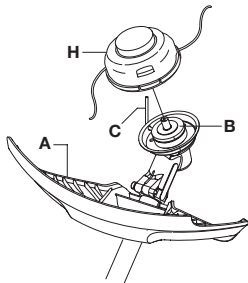

- Addig forgassa a pengetengelyt, amíg a meghajtótárcsa nyílása és a váltóház megfelelő nyílása egybe nem esik.
- Helyezze be a zárópecket (C) a nyílásba, és rögzítse a tengelyt.
- Csavarja fel a nyírófejet/műanyag késeket (H) az óramutató járásával ellentétes irányban.

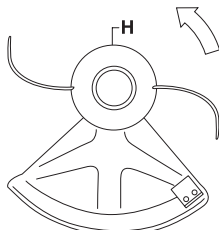

- A szétszerelés a műveletek ellentétes sorrendben történő elvégzésével történik.

A pengevédő és a fűrészpenge összeszerelése

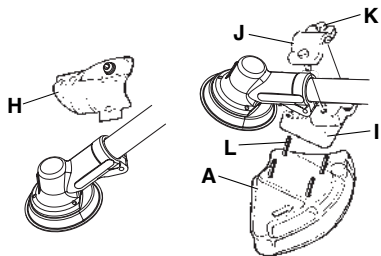

- Távolítsa el a rögzítőlapot (H). Szerelje fel az adaptert (I) és a szorítóbilincset (J) a két csavarral (K) az ábra szerint. Szerelje fel a pengevédőt (A) az adapterre négy csavarral (L) az ábra szerint.

FIGYELEM! Mindig a vágófelszereléshez javasolt pengevédőt használja. Lásd a Műszaki adatok című fejezetet.

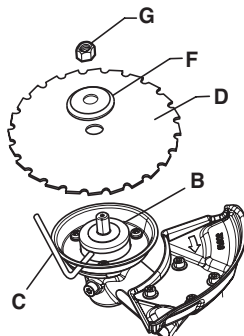

- Helyezze fel a meghajtótárcsát (B) a kifelé menő tengelyre.
- Addig forgassa a pengetengelyt, amíg a meghajtótárcsa nyílása és a váltóház megfelelő nyílása egybe nem esik.
- Helyezze be a zárópecket (C) a nyílásba, és rögzítse a tengelyt.
- Tegye fel a pengét (D) és a tárnkarímát (F) a kifelé menő tengelyre.
- Rögzítse a csavaranyát (G). A csavaranya meghúzási nyomatéka 35–50 Nm (3,5 – 5 kpm) legyen. Használja a szerszámkészletben lévő csőkulcsot. A csőkulcs fogóját tartsa a lehető legközelebb a pengevédőhöz. A csavaranya akkor rögzül, amikor a csőkulcsot a tengely

ÖSSZESZERELÉS

forgásirányával ellentétes irányban meghúzzuk (FIGYELEM! balos menet).

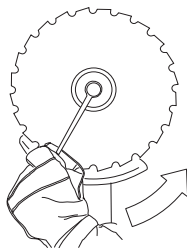

- A csavaranya meglazítása és meghúzása során a fűrészfogak felsérthetik a kezet. Ezért kezeit e munka során tartsa a pengevédő védelmében. Hogy ez lehetővé váljon, használjon mindig hosszú nyelű csőkulcsot. Az ábrán nyíl mutatja, hogy a csőkulcsnak hol kell elhelyezkednie a csavaranya meglazítása és meghúzása során.

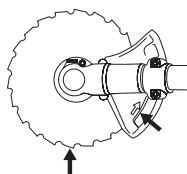

A szállítási védősapka felszerelése



Erősítse a pengére a szállítóburkolatot az ábra alapján.

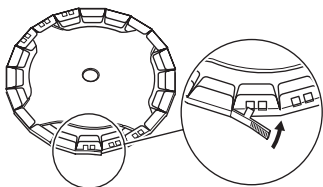

A heveder és a tisztítófűrészfűrés beállítása



VIGYÁZAT! A tisztítófűrészfűrés munka közben mindig legyen beakasztva a hevederbe. Ellenkező esetben nem irányítható a tisztítófűrészfűrés biztonsággal, amely veszélyeztetheti az Ön és környezete testi épségét. Soha ne használjon olyan hevedert, melynek gyorskioldója meghibásodott.

Gyorskioldó

Elöl egy könnyen elérhető gyorskioldó helyezkedik el. Használja ezt, ha a motor kigyullad, vagy más olyan vészhelyzet áll elő, amikor a gépet és a hevedert gyorsan le kell csatolni.

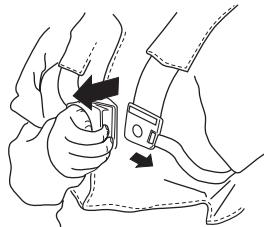

Egyenlő tehermegoszlás a vállakon

Egy jól beállított heveder és gép jelentősen megkönnyíti a munkát. Állítsa be a hevedert úgy, hogy az a legkényelmesebb munkahelyzetet nyújtsa. Az oldalszijakait feszítse meg annyira, hogy a vállakra nehezedő teher megoszlása egyenlő legyen.



Helyes magasság

A vállsziját úgy állítsa be, hogy a vágófelszerelés a talajjal párhuzamosan helyezkedjen el.



Helyes egyensúly

Engedje a vágófelszerelést könnyedén ráfeküdni a talajra. Mozdítsa el a függesztőhurkot, hogy a tisztítófűrészfűrés helyes egyensúlyba kerüljön.



ÜZEMANYAGKEZELÉS

Üzemanyagbiztonság

Soha ne kapcsolja be a gépet:

- 1 Ha töltés közben ráfolyt az üzemanyag. Töröljön le mindent, és hagyja a kifolyt benzint elpárologni.
- 2 Ha az üzemanyag ráfolyt Önre illetve a ruhájára, azonnal öltözzön át. Öblítse le azokat a testrészeket, amelyek kapcsolatba kerültek az üzemanyaggal. Használjon szappant és vizet.
- 3 Ha a gépből üzemanyag szivárog. Ellenőrizze rendszeresen, nincs-e szivárgás az üzemanyagtartály kupakjánál és az üzemanyagvezetéseken.

Szállítás és tárolás

- A gépet és az üzemanyagot úgy tárolja illetve szállítsa, hogy az esetlegesen kiszivárgó gőzök ne érintkezessenek villamos gépekből, villanymotorokból, erőkapcsolókból/árammagszakítókból, fűtőkazánokból, stb. származó szikrákkal vagy nyílt lánggal.
- Az üzemanyagot csak az arra alkalmas és rendszeresített tartályokban tárolja illetve szállítsa.
- Hosszabb tárolás előtt ürítse ki a gép üzemanyagtartályát. Érdeklődjön meg a legközelebbi benzinkútnál, hogy hová lehet lefejtetni az elhasznált üzemanyagot.
- Mielőtt a gépet hosszabb időre használaton kívül helyezni, tisztítsa meg alaposan, és végeztesse el teljes szervizét.
- Szállítás közben, valamint tárolás során a vágófelszerelés szállítási biztosító szerkezete legyen felszerelve.
- Szállításkor rögzítse a gépet.
- A motor véletlen beindításának elkerülése érdekében mindig húzza le a gyertyapipát a gyújtógyertyáról hosszabb tárolás esetén, vagy ha nem tud folyamatosan felügyelni a gépre, illetve ha bármilyen karbantartási feladatot végez rajta.



VIGYÁZAT! Bánjon óvatosan az üzemanyaggal. Ne feledkezzen meg a tűz- és robbanás-veszélyről, a gőzök belégzésének veszélyeiről.

Üzemanyagkeverék

FIGYELEM! A gép egy kétütemű motorral van felszerelve, amely benzin és kétütemű motorok számára előállított olaj keverékével működik. Fontos, hogy az olaj részarányát pontosan megmérjük, hogy biztosak lehessünk abban, hogy helyes lesz a keverék. Kis mennyiségű üzemanyag keverésénél már kis eltérések is drasztikus módon befolyásolják a keverék összetételét.



VIGYÁZAT! Az üzemanyag és annak gőze tűzveszélyes lehet, és belélegezve illetve bőrrel érintkezve súlyos sérüléseket okozhat. Legyen ezért nagyon óvatos, amikor az üzemanyaggal bánik, és gondoskodjon megfelelő szellőzésről.

Benzin



FIGYELEM! Mindig legalább 90 oktános (RON) minőségű benzin/olaj keveréket használjon. Ha a gép katalizátorral van ellátva (lásd a "Műszaki adatok" című fejezetet), mindig jó minőségű, ólmozatlan benzin-olaj keveréket használjon. Az ólmozott benzin tönkreteszi a katalizátort.

Ha van rá lehetősége, használjon környezetbarát, ún. Alkilbenzint.



Etanoltartalmú E10 üzemanyag használható (max. 10% etanoltartalommal). E10-esnél nagyobb etanoltartalmú üzemanyag használata esetén a motor szegény keveréket kap, és ettől károsodhat.

- A legalacsonyabb ajánlott oktánszám (RON): 90. Ha 90 oktánszámú gyengébb minőségű üzemanyaggal üzemelteti a motort, úgynevezett "kopogás" léphet fel. Ez a motor felmelegedéséhez vezet, ami a motor súlyos károsodását eredményezheti.
- Magasabb fordulatszámon történő üzemeltetés során magasabb oktánszámú benzin használata javasolt.

Kétütemű olaj

- A legjobb eredmény és teljesítmény elérése érdekében használjon Universal, Universal powered by McCULLOCH kétütemű motorolajat, amely kifejezetten léghűtéses, kétütemű motorokhoz készült.
- Soha ne használjon vízhűtéses, kívül szerelt motorokhoz készült kétütemű (más néven TCW vagy "outboard" olajat).
- Soha ne használjon négyütemű motorokhoz használatos olajat.
- A gyenge minőségű olaj vagy a túlságosan erős olaj-üzemanyag keverék veszélyeztetheti a katalizátor működését, és csökkenti annak élettartamát.
- Keverékarány
1:50 (2%) Universal, Universal powered by McCULLOCH kétütemű olajjal.
1:33 arány (3%) más, léghűtéses, kétütemű motorokhoz tervezett olajjal, amely megfelel a JASO FB/ISO EGB.

Benzin, liter	Kétütemű olaj, liter	
	2% (1:50)	3% (1:33)
5	0,10	0,15
10	0,20	0,30
15	0,30	0,45
20	0,40	0,60

ÜZEMANYAGKEZELÉS

Keverék

- A benzint és az olajat mindig tiszta, benzin számára jóváhagyott tartályban keverje.
- Kezdje mindig a szükséges benzinmennyiség felével. Töltse ehhez hozzá a teljes olajmennyiséget. Keverje (rázza) össze az üzemanyagkeveréket. Töltse hozzá a benzin hátralevő részét.
- Alaposan keverje (rázza) össze az üzemanyagkeveréket, mielőtt azt a gép üzemanyagtartályába tölténé.

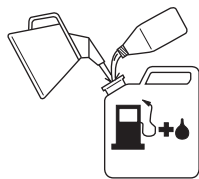

- Ne tartalékolja egy hónapnál tovább az üzemanyagot!
- Ha a gépet hosszabb ideig nem használja, akkor ki kell üríteni és kitisztítani az üzemanyagtartályt.

Tankolás



VIGYÁZAT! A következő óvintézkedések csökkentik a tűzveszélyt:

Az üzemanyagot a szabadban, szikra- és lángmentes helyen keverje és öntse.

Ne dohányozzon, és ne helyezzen meleg tárgyakat az üzemanyag közelébe.

Tankolás előtt mindig állítsa le a motort.

Feltöltés előtt kapcsolja ki a motort, és hagyja húlni néhány percig.

A tanksapkát óvatosan nyissa ki, hogy az esetleges túlnyomás lassan kiegyenlítődhessen.

Szorítsa rá alaposan a tanksapkát tankolás után.

Mindig vigye el a gépet a tankolás helyétől és forrásától, mielőtt beindítaná.

- Használjon túlcsondulás-védelemmel ellátott üzemanyagtartályt.
- Ha töltés közben ráfolyt az üzemanyag. Töröljön le mindent, és hagyja a kifolyt benzint elpárologni.
- Törölje le az üzemanyagtartály fedele körüli felületet. Az üzemanyagba került szennyeződések üzemzavarokat okoznak.
- Az üzemanyag betöltése előtt mozgassa meg alaposan a tartályt hogy az üzemanyag jól összekeveredjen.

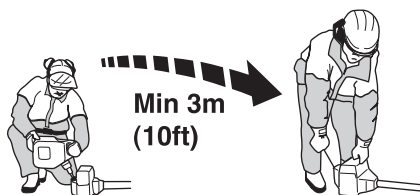

BEINDÍTÁS ÉS LEÁLLÍTÁS

Indítás előtti ellenőrzés



- Ellenőrizze, hogy a penge fogainak tövében, vagy a középponti nyílásban nem képződtek-e repedések. A repedésképződés leggyakoribb oka, ha az élezés során a fogtövekben éles sarkok keletkeztek, vagy ha a penge használatkor életlen volt. Ha repedéseket fedez fel a pengén, selejtezze ki azt.

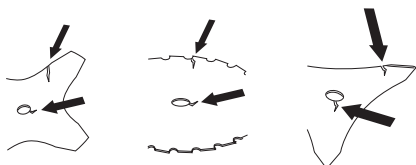

- Ellenőrizze, hogy a támkarimán nem képződtek-e repedések, például kopás vagy túl erős meghúzás következtében. Ha repedéseket fedez fel a támkarimán, selejtezze ki a azt.

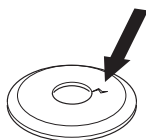

- Ügyeljen arra, hogy a zárócsavaranya ne lazuljon ki. A biztosítóánya meghúzási nyomatéka legalább 1,5 Nm legyen. A zárócsavaranya meghúzási nyomatéka 35–50 Nm legyen.



- Ellenőrizze, hogy a pengevédő sértetlen-e, és hogy nincsenek-e rajta repedések. Cserélje ki a pengevédőt, ha az ütésnek lett kitéve, vagy ha repedések vannak rajta.

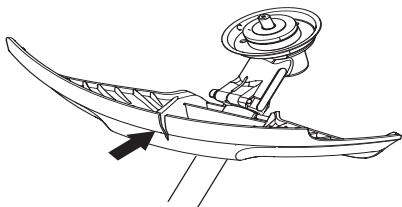

- Ellenőrizze, hogy a nyírófej és a trimmervédő sértetlenek-e, és hogy nincsenek-e rajtuk repedések. Cserélje ki a

nyírófejet és a felcsapódás elleni védelmet, ha azok ütésnek lettek kitéve, vagy ha repedések vannak rajtuk.

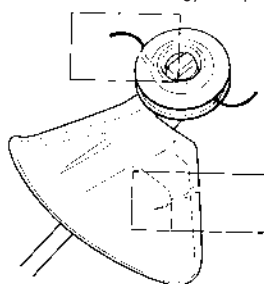

- Soha ne használja a gépet védelem nélkül, vagy meghibásodott védelemmel.
- A gép elindítása előtt minden borítófedelet épnek és helyesen rögzítettnek kell lennie.

Beindítás és leállítás



VIGYÁZAT! A tengelykapcsoló fedelet és a hajtótengelycsövet a gép beindítása előtt kell felszerelni, ellenkező esetben a tengelykapcsoló kilazulhat és személyi sérüléseket okozhat.

Mindig vigye el a gépet a tankolás helyétől és forrásától, mielőtt beindítaná. Helyezze a gépet stabil felületre. Győződjön meg róla, hogy a vágófelszerelés nem érintkezik semmivel.

Illetéktelenek nem tartózkodhatnak a munkaterületen, ellenkező esetben komoly személyi sérülések veszélye áll fenn. A biztonsági távolság 15 méter.

Beindítás



Gyújtás: A leállító kapcsolót állítsa starthelyzetbe.

Szívató:

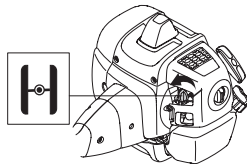

Állítsa a szívatógombot szívatóállásba.

BEINDÍTÁS ÉS LEÁLLÍTÁS

Üzemanyagpumpa:

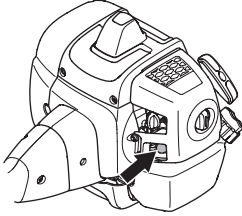

Nyomogassa az üzemanyagpumpa gumilabdáját, míg az el nem kezd üzemanyaggal tölteni. A labdának nem szükséges teljesen megtelnie.



VIGYÁZAT! Ha a motor indításakor a szivatószabályozó szivató- illetve startgáz-helyzetben van, a vágófelszerelés azonnal forogni kezd.

Nyomja a géptestet bal kézzel (FIGYELEM! Ne lábbal!) a talajhoz. Ragadja meg jobb kézzel az indítófogantyút, húzza ki lassan az indítózsínort, amíg ellenállásba nem ütközik (az indítóhorgok kapaszkodnak), majd gyors, erőteljes mozdulatokkal rántsa be a motort. **Soha ne tekerje rá a kezére az indítózsínort.**

A gyújtással egyidőben nyomja vissza a szivatószabályozót, és ismételten próbálkozzon az indítással, amíg a motor be nem indul. Amikor a motor beindul, adjon gyorsan teljes gázt, és ezzel a startgáz automatikusan kikapcsolódik.

FIGYELEM! Ne húzza ki az indítózsínort teljesen, és ne engedje el az indítófogantyút, ha a zsínor teljesen kihúzott állapotban van. Ez a gép károsodását okozhatja.



FIGYELEM! Semmilyen testrészével ne érjen a jelölt felülethez. Ha a gyertyasapka hibás, égési sérülések keletkezhetnek a bőrön, vagy elektromos áramütés léphet fel. Mindig viseljen kesztyűt. Soha ne használjon olyan gépet, amelyben a gyertyasapka meghibásodott.

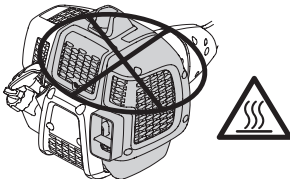

Leállítás



A motort a gyújtás kikapcsolásával lehet leállítani.

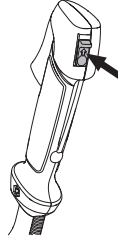

FIGYELEM! A motort a gyújtás kikapcsolásával lehet leállítani.

Általános munkavédelmi utasítások

FONTOS!

Ez a fejezet a tisztítófűrész és a trimmelő fűrész használatára vonatkozó alapvető biztonsági szabályokat tartalmazza.

Ha munka közben elbizonytalanodik a munka folytatását illetően, kérje szakember tanácsát. Forduljon kereskedőhöz vagy márkaszervizhez.

Ne használja a gépet olyan feladatok elvégzésére, amelyekhez, úgy véli, nincs elegendő szakértelme.

Használat előtt Önnek tisztán kell látnia a különbséget az erdőtisztogatás, a fűrtákítás és a fűnyírás között.

Alapvető munkavédelmi szabályok



- Figyelje környezetét:
 - Hogy meggyőződjön arról, hogy nincsenek személyek, állatok, vagy olyan tárgyak a közelben, amelyek befolyásolhatják a gép fölötti uralmát.
 - Hogy biztosíthassa, hogy sem embert, állatot és egyebet nem fenyeget a vágófelszereléssel vagy a szétszóródó részekkel való érintkezés veszélye.
- FIGYELEM!** Ne használja a gépet olyan körülmények között, ahol ha baleset következne be, nem lenne lehetősége segítséget hívni.
- Vizsgálja meg a munkaterületet. Távolítsa el minden mozdítható tárgyat, pl. köveket, üvegcserepeket, szökeket, fémdrótokat, zsinegeket, stb., amelyeket a vágófelszerelés felkaphat, vagy amelyek esetleg a felszerelésre csavarodhatnak.
- Ne használja a fűrészt rossz időben, például sűrű ködben, erősen zuhogó esőben, erős szélben vagy nagy hidegben, stb. A hideg időben végzett munka fárasztó, és gyakran kockázatokkal is jár, például jeges talaj, előre ki nem számítható dőlési irány, stb.
- Gondoskodjon róla, hogy stabilan álljon, és járása biztos legyen. Nézzon körül és ellenőrizze lehetséges akadályok (például gyökerek, kövek, gödrök, árkok, stb.) jelenlétét,

arra az esetre, ha hirtelen el kellene mozdulnia. Lejtős helyeken nagy elővigyázza



- Legyen rendkívül óvatos a feszített törzsek fűrészelésekor. Egy feszített törzs fűrészelés közben és után is visszaugorhat eredeti helyzetébe. Ha Ön helytelenül helyezkedik el, illetve nem jó helyen kezdi a fűrészelést, a fa Önre vagy a gépre zuhanhat, és Ön elveszítheti a kontrollt. Mindkét eset súlyos személyi sérüléseket okozhat.

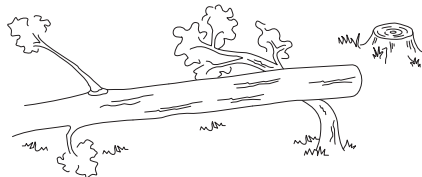

- Tartsa meg egyensúlyát, és álljon szilárdan. Semerre ne hajoljon el a géppel. Mindig megfelelően egyensúlyozzon és álljon a talajon.
- Csatlakoztassa a gépet a hevederen található függesztőkarikára. A gépet mindig két kézzel fogja. A gépet tartsa a törzse mellett. Minden testrészét tartsa távol a forró felületektől. Minden testrészét tartsa távol a forgó vágófelszereléstől.



- A vágófelszerelést mindig a derékvonalánál lejjebb tartsa.
- Ha másik helyre viszi a gépet, kapcsolja ki a motort. Ha a gépet nagyobb távolságokra viszi illetve szállítja, alkalmazza a szállítási biztosító szerkezetet.
- Ne tegye le a gépet, ha a motor jár, anélkül, hogy felülvizsgálja.

A tisztogatás ABC-je

- Mindig megfelelő felszerelést használjon.
- A felszerelés mindig megfelelően legyen beállítva.
- Tartsa be a biztonsági előírásokat.
- Jól szervezze meg a munkát.
- Pengével végzett munka során mindig teljes fordulatszámot alkalmazzon.
- Mindig éles pengéket használjon.
- Kerülje, hogy a penge kövekre ütközzön.
- Határozza meg a dőlés irányát (használja ki a szelet).



VIGYÁZAT! Amikor a motor illetve a vágófelszerelés forog, sem a gép felhasználója, sem más nem távolíthatja el a vágott anyagot, mivel ez súlyos sérülésekhez vezethet.

Mielőtt eltávolítaná a penge tengelye köré csavarodott anyagot, állítsa le a motort és a vágófelszerelést, mivel ellenkező esetben sérülés veszélye áll fenn. A használat során és után a szögváltómű meleg lehet. Érintés esetén égési sérülés veszélye áll fenn.



VIGYÁZAT! Vigyázzon a felcsapódó tárgyaktól. Mindig elismert szemvédőt használjon. Soha ne hajoljon a vágófelszerelés védőegysége fölé. Kövek, szemét stb. kerülhetnek a szembe és vakságot illetve súlyos sérüléseket okozhatnak.

Senkit ne engedjen a munkaterületre. Gyermekek, állatok, szemlélődők és segítőtársak is csak 15 m távolságig közelíthetik meg a munkaterületet. Ha valaki közeledik, azonnal állítsa le a gépet. Mielőtt megfordulna a géppel, mindig ellenőrizze, hogy nem tartózkodik-e valaki a biztonsági zónán belül.



VIGYÁZAT! A védőrész és a vágófelszerelés közé időnként gallyak, fű illetve ágak szorulhatnak. Tisztításnál mindig állítsa le a motort.

Munkamódszerek



VIGYÁZAT! A fűrész- vagy fúvágó késsel felszerelt gépek hirtelen oldalra csapódhatnak, amikor a kés szilárd tárgynak ütközik. Ezt a jelenséget késlőkésnek nevezzük. A késlőkés olyan erőteljes is lehet, hogy a gépet és/vagy a kezelőt elfordíthatja valamelyik irányba, és így a kezelő elveszítheti uralmát a gép felett. A késlőkés teljesen váratlanul is bekövetkezhet, anélkül, hogy arra a gép lelassulása vagy elakadása figyelmeztetne. A késlőkés gyakran következik be olyan területen, ahol a vágandó anyagot nem lehet jól látni.

Ne fűrészljen a pengének azon a vágóterületén, amely megegyezik a 12 és 3 óra közötti szöggel az óra számlapján. A penge forgási sebessége ezen az érintési felületen visszalökést idézhet elő, ha a penge vastagabb törzshöz ér.

- A tisztogatás megkezdése előtt ellenőrizze a munkafelületet, a terepet, a talaj dőlésszögét, hogy a terep köves-e, vannak-e rajta, gödrök, stb.
- Ezután kezdje el a munkát a terep könnyebb részén, és így a tisztogatás jól kezdődik.
- Szisztematikusan, előre-hátra mozogva dolgozzon a terepen, és minden egyes húzással 4-5 m területet fogjon be. A munkavégző ezzel mindkét oldalon kihasználja a gép teljes munkaterületét, és egy könnyű, változatos munkaterületen dolgozhat.

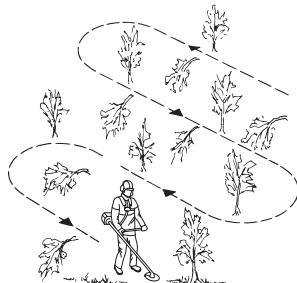

- Egy munkaszakasza hossza kb. 75 m legyen. A töltőállomást is vigye magával, abban az ütemben, ahogyan a munka halad.
- Lejtőkön a munkaszakasza mindig legyen merőleges a lejtőre. Sokkal könnyebb keresztben haladni a lejtőn, mint le- és felfelé vezető irányban.
- A munkaszakasza úgy tervezze meg, hogy kikerülhesse az árkokat és az egyéb akadályokat a terepen. Vegye

MUNKATECHNIKA

figyelembe a szélviszonyokat is, hogy a kivágott fák a terep már megtisztított részére dőlhessenek.

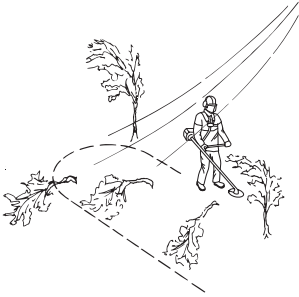

Erdőtisztogatás fűrészpengével



- Nagyobb törzsek vágásánál nagyobb a visszalökés veszélye. Ezért kerülje a 12 és a 3 óra közötti vágási szögnek megfelelő terület fűrészelését.

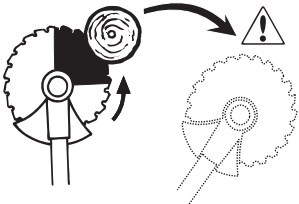

- Ahhoz, hogy a fa balra dőljön, a fa alsó részét jobbra kell mozdítani. Döntse meg a pengét és egy határozott mozdulattal nyomja diagonálisan lefelé, jobbra. Ugyanakkor nyomja a pengevédőt a fa törzséhez. Használja a 3 és 5 óra közötti vágási szögnek megfelelő pengeszakaszt. Adjon teljes gázt, mielőtt a pengét a felülethez nyomja.

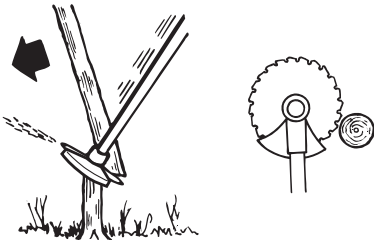

- Ahhoz, hogy a fa jobbra dőljön, a fa alsó részét balra kell mozdítani. Döntse meg a pengét és nyomja diagonálisan felfelé, jobbra. Használja a 3 és 5 óra közötti vágási

szögnek megfelelő pengeszakaszt, úgy, hogy a penge forgásiránya balra vigye a fa törzsének alsó részét.

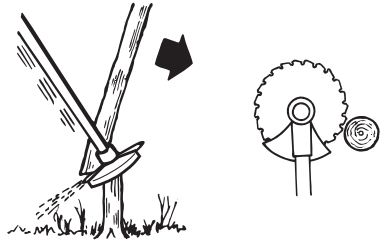

- Ahhoz, hogy a fa előre dőljön, a fa alsó részét hátra kell feszíteni. Húzza hátra a pengét egy gyors és határozott mozdulattal.

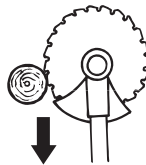

- A feldolgozásra váró vastagabb törzseket két oldalról kell bevágni. Határozza meg először a fatörzs esésének irányát. Először a dőlési oldalon használja a fűrész. Ezután fűrészlje be a másik oldalán, hogy a törzs eldőljön. A fa vastagságától és a fatípus keménységétől függően nyomást kell gyakorolni a törzsre. A vékonyabb törzsek erőteljesebb, míg a vastagabbak gyengébb nyomást igényelnek.

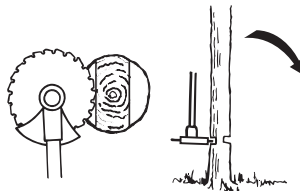
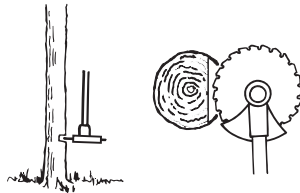

- Ha a fák sűrűn egymás mellett állnak, a haladás sebességét ennek figyelembevételével válassza meg.
- Ha a penge beszorul egy fatörzsbe, soha ne próbálja azt a gépet megrántva kiszabadítani. Ilyenkor a penge, a szögváltómű, hajtótengelycső vagy a kormány megsérülhet. Engedje el a fogantyút, fogja meg két kézzel a hajtótengelycsövet és húzza ki lassan a gépet.

Bokorítás fűrészpengével



- Vágja ki a vékony törzseket és vesszőket. Oldalirányban, ingamozdulatokkal végezze a munkát.
- Próbáljon egy mozdulattal több ágat lefűrészelni.
- Lombos részeknél először mindig a külső oldalon végezze el a ritkítást. Ritkítsa meg először alaposan a külső gallyakat, hogy ezáltal megakadályozza, hogy a fűrész megakadjon valamiben. Ezt követően ritkítsa le a gallyakat a megfelelő magasságig. Próbáljon ezután behatolni a pengével és belülről kifelé haladni. Ha még így is nehéz megközelíteni a ritkítandó részeket, távolítsa el még több gallyat, és engedje azokat lehullani. Így csökken a veszélye annak, hogy a fűrész beleakad valamibe.

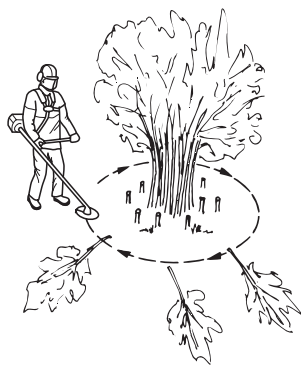

Fűrítkezés fűpengével



- Fűpengét és fűkést ne használjon vessző jellegű törzsekhez.
- A magas és erőteljes fű minden típusának ritkítása fűpengével történik.
- A fűvet oldalirányban ingaszerű mozgással lekaszáljuk, a jobbról balra induló mozdulattal ritkítunk, a balról jobbra induló mozdulattal pedig visszatérünk a kiindulási helyzetbe. A penge a bal oldalával dolgozzon ("8 és 12 óra között").

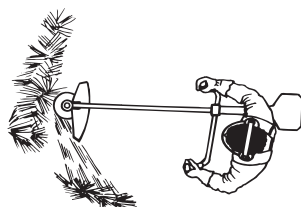

- Ha a fűrítkezés során a pengét kissé balra döntjük, a fű rendbe gyűlik, amely megkönnyíti az összegyűjtést, például a gereblyezésnél.

- Igyekezzen ritmikusan dolgozni. Álljon stabilan, lábait kissé szét téve. A kiindulási helyzetbe visszatérve lépjen előre, majd vesse meg újra lábát a talajon.
- A támasztócsésze finoman érintkezzen a talajjal. A támasztócsésze rendeltetése, hogy ne engedje a pengét a talajnak ütközni.
- Csökkentse a fű penge köré csavarodásának veszélyét az alábbi szabályok betartásával:
1 Mindig teljes gázzal dolgozzon.
2 Miközben visszatér a kiindulási helyzetbe, ne érintse a fűt levágott fűvet.
- Mielőtt a levágott anyagot összegyűjti, állítsa le a motort, lazítsa meg a hevedert, és tegye le a gépet a talajra.

Fűnyírás nyírófejjel



Nyírás

- Tartsa a nyírófejet közvetlenül a föld fölött, ferdén. A munkát a zsinór vége végzi. Hagyja a zsinórt saját sebességével dolgozni. Ne nyomja rá a zsinórt a kaszálandó felületre.

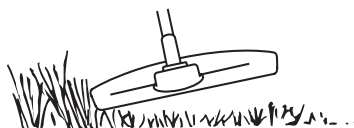

- A zsinór könnyen lekaszálja a fűvet és a gyomot a falak, kerítés és a fák tövében, valamint a szegélyek mentén, de ugyanakkor felsértheti a fák és bokrok érzékeny kérgét és a kertoszlopokat.
- Ha 10–12 cm-re csökkenti a zsinór hosszát és csökkenti a motor fordulatszámát, a sérülés veszélye is csökken.

Tisztogatás

- Tisztogatáskor eltávolításra kerülnek a nem kívánt növények. A nyírófejet tartsa közvetlenül a föld fölött, ferdén. A zsinór vége a fák, oszlopok, szobrok, stb. körül a földhöz ütődhet. FIGYELEM! Ez a módszer gyorsítja a zsinór elhasználódását.

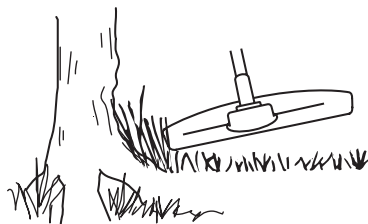

- Kavicsos, téglás, betonos terepen vagy vaskerítés körül a zsinór gyorsabban elhasználódik, mint a fák és a fakerítések mellett végzett munka során, és gyakrabban kell adagolni.

MUNKATECHNIKA

- Fűnyírás és tisztogatás közben ne adjon teljes gázt (80%), ezáltal megnő a zsinór élettartama, és csökken a nyírófej kopása.

Vágás

- A trimmelő fűrészfűrés ideális olyan helyeken is, melyekhez hagyományos fűnyíró gépekkel nem lehet hozzáférni. Munka közben a zsinórnak a földdel párhuzamosan kell elhelyezkednie. Ne nyomja a nyírófejet a földhöz, mivel ez tönkretelheti a pázsitot, és az eszközön is sérülést okozhat.

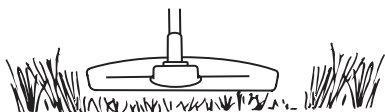

- Ne engedje, hogy vágás közben a nyírófej érintse a földet. Az állandó érintkezéstől a nyírófej megsérülhet, és elhasználódása is gyorsabb.

Söprés

- A forgó zsinór ventilációs hatása gyors és könnyű tisztogatásra alkalmas. Tartsa a zsinórt a söprendő felületekkel párhuzamosan, és mozgassa előre-hátra a szerszámat.

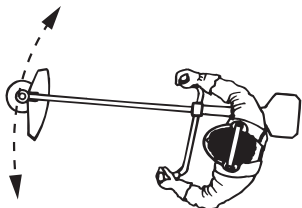

- Fűnyírás és söprögetés közben alkalmazzon teljes gázt a legjobb eredmény elérése érdekében.

Porlasztó

Az alapjáratati fordulatszám (T) beállítása

Ellenőrizze a légszűrő tisztaságát. Az alapjáratati fordulatszám akkor megfelelő, ha a vágófelszerelés nem forog. Amennyiben beállításra van szükség, a motor működése közben a T alapjáratati csavart fordítsa az óramutató járásával megegyező irányba addig, amíg a vágófelszerelés forogni nem kezd. Fordítsa a csavart az óramutató járásával ellenkező irányba, amíg a vágófelszerelés le nem áll. Az alapjáratati fordulatszám beállítása akkor megfelelő, ha a motor valamennyi helyzetben megfelelően működik, és pontosan érezhető az a fordulatszám, amikor a vágófelszerelés forogni kezd.

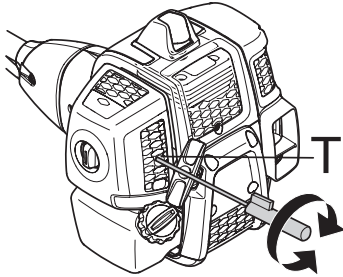

Javasolt alapjáratati fordulatszám: Lásd a Műszaki adatok című fejezetet.



VIGYÁZAT! Ha az alapjáratot nem lehet úgy beállítani, hogy a vágófelszerelés ne forogjon, forduljon szervizműhelyhez/kereskedőhöz. Ne használja a gépet addig, amíg az nincs helyesen beállítva illetve megjavítva.

Kipufogódob



FIGYELEM! Egyes hangtompítók katalizátorosak. Olvassa el a Műszaki adatok című fejezetet, hogy megtudja, hogy az Ön gépe katalizátoros-e.

A kipufogódobot arra a feladatra tervezték, hogy csökkentse a zajszintet, és, hogy a kipufogógázokat a kezelőtől elvezesse. A kipufogógázok forróak, és szikrákat tartalmazhatnak,

amelyek tüzet okozhatnak, ha száraz és gyúlékony anyaggal érintkeznek.

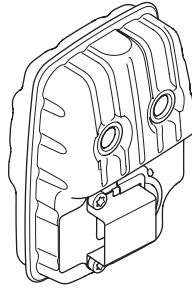

Bizonyos kipufogódobok speciális szikrafogó hálóval vannak ellátva. Ha az Ön gépén van ilyen háló, akkor azt hetente legalább egyszer meg kell tisztítani. Ezt drótkéfével lehet a legjobban elvégezni.

A hálót a nem katalizátoros hangtompítókön hetente egyszer kell tisztítani, esetleg cserélni. A hálót a katalizátoros hangtompítókön havonta egyszer ellenőrizni, esetleg tisztítani kell. **Ha a háló sérült, cserélje ki.**

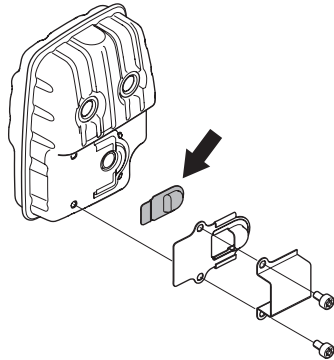

Ha a háló gyakran eltömődik, az annak a jele lehet, hogy a katalizátor nem működik megfelelően. Ellenőriztesse a szerkezetet viszonteladójával. Egy eltömődött háló a gép túlmelegedéséhez, és a henger és a dugattyú sérüléséhez vezet.

FIGYELEM! Ne üzemeltesse a gépet hibás hangfogóval.



VIGYÁZAT! A katalizises elemekkel ellátott hangfogók erősen felhevülnek munka közben és a munka után is melegek maradnak egy ideig. Ez az üresjáratra is vonatkozik. A kipufogó érintése égési sérüléseket okozhat. **Ne fedkezzen meg a tűzveszélyről!**

A hűtőrendszer



A lehető legalacsonyabb üzemi hőmérséklet megtartása érdekében a gép hűtőrendszerrel van felszerelve.

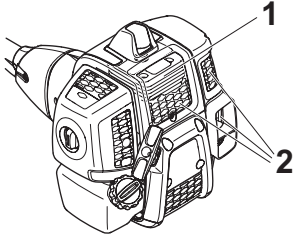

A hűtőrendszer a következőkből áll:

- 1 Hűtőbordák a hengeren
- 2 Levegőbeszívó nyílás

Tisztítsa meg kefével a hűtőrendszert hetente egyszer, erős igénybevétel esetén gyakrabban is. Szennyezett vagy eltömődött hűtőrendszernek a gép túlemeredése az eredménye, ami a dugattyús és a henger károsodását okozza.

Levegőszűrő



A levegőszűrőt rendszeresen tisztítani kell a portól és a szennyeződésektől, hogy elkerüljük a következőket:

- A porlasztó üzemzavarai
- Indítási problémák
- A motor teljesítményének csökkenése
- A motor részeinek fölösleges kopása
- Szokatlanul nagy üzemanyagfogyasztás.

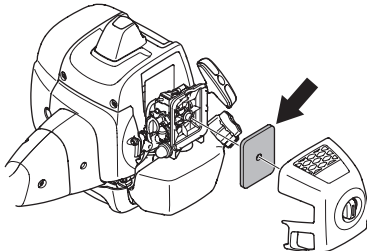

A levegőszűrőt 25 óránként, vagy rendkívül poros körülmények esetén többször kell tisztítani.

A levegőszűrő tisztítása

Távolítsa el a légszűrő zárófedelét és vegye ki a szűrőt. Tisztítsa ki sűrített levegővel.

Egy bizonyos időn túl használt levegőszűrőt nem lehet teljesen megtisztítani. Ezért rendszeres időközönként új levegőszűrőre kell azt kicserélni. **Egy megrongálódott levegőszűrőt mindig ki kell cserélni.**

Üzemanyagszűrő

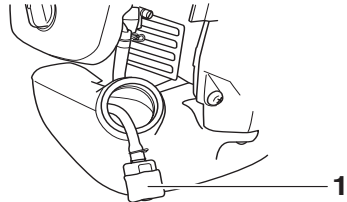

- 1 Üzemanyagszűrő

Ha a motor nem kap elég üzemanyagot, ellenőrizze, nincs-e elzáródva a tanksapka és az üzemanyagszűrő.

Szögváltómű



A szögváltómű gyárilag fel van töltve megfelelő mennyiségű kenőanyaggal. Mielőtt használatban venné a gépet, mégis ellenőrizze, hogy a szögváltómű 3/4 részéig meg van-e töltve kenőanyaggal. Használjon speciális HUSQVARNA kenőolajat.

A váltóházban a kenőanyagot általában nem kell cserélni, kivéve javításkor.

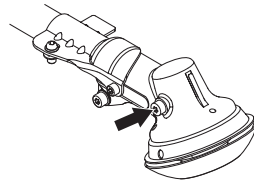

Gyújtógyertya



A gyújtógyertya műszaki állapotát befolyásolja:

- Helytelen porlasztóbeállítás.
- Nem megfelelő a kenőanyag (túl sok az olaj, vagy rossz a minősége).
- Elszennyeződött levegőszűrő.

Ezek a tényezők lerakódásokat okozhatnak a gyújtógyertya elektródáin, ami üzemzavarokhoz és indítási problémákhoz vezethet.

Ha a gép erőtlen, nehéz beindítani, vagy egyenlőtlen az üresjárata, akkor mindig ellenőrizze először a gyújtógyertyát. Ha a gyújtógyertya elszennyeződött, tisztítsa meg azt és ellenőrizze a szikraközt. A helyes szikraköz 0,9-1,0 mm. A gyújtógyertyát kb. egy hónapnyi üzemelés után ki kell cserélni, vagy korábban, ha az elektródák nagyon elhasználódtak.

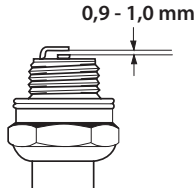

FIGYELEM! Használja mindig az előírt típusú gyújtógyertyát! Nem megfelelő gyújtógyertya komolyan károsíthatja a hengert és a dugattyút. A gyújtógyertya olyan legyen, amely a rádióadást nem zavarja.

KARBANTARTÁS

Karbantartási séma

Alább következik egy lista a gép karbantartásának pontjaival. A legtöbb pontot a Karbantartás című fejezet írja le. A felhasználó kizárólag olyan karbantartási és szervizmunkákat végezhet, amelyek ebben a használati utasításban szerepelnek. Komolyabb beavatkozásokat csak elismert szervizműhely végezhet.

Karbantartás	Napi karbantartás	Heti karbantartás	Havi karbantartás
Tisztítsa meg a gépet kívülről.	X		
Ellenőrizze, hogy a heveder sértetlen-e.	X		
Ellenőrizze a gázzabályozó zár és a gázzabályozó működését biztonsági szempontból.	X		
Ellenőrizze, hogy a fogantyú és a kormány nem sérült-e és biztonságosan van-e rögzítve.	X		
Ellenőrizze, hogy a leállító kapcsoló működik-e.	X		
Győződjön meg róla hogy a vágófelszerelés alapjáratban nem jön mozgásba.	X		
Tisztítsa meg a levegőszűrőt. Ha szükséges, cserélje ki.	X		
Ellenőrizze, hogy a védőegység ép-e, és nincs-e rajta repedés. Ha a védőlemezek sérültek, ütést kaptak, ki kell cserélni őket.	X		
Ellenőrizze, hogy a penge jól kiegyensúlyozott, élesített és nem repedezett-e. A kiegyensúlyozatlan penge rezgéseket idéz elő, s ez megrongálhatja a gépet.	X		
Ellenőrizze, hogy a nyírófej ép-e, és nincs-e rajta repedés. Szükség esetén cserélje ki a nyírófejet.	X		
Ellenőrizze, hogy a vágófelszerelésen jól meg van-e húzva a csavaranya.	X		
Ellenőrizze, hogy a penge szállítási rögzítő szerkezete ép és helyesen felerősíthető-e.	X		
Ellenőrizze, hogy a csavarok és csavaranyák megfelelően meg vannak-e húzva.	X		
Ellenőrizze, hogy nincs-e üzemanyagszivárgás a motortól, üzemanyagtartálytól illetve üzemanyagvezetékektől.	X		
Ellenőrizze indítószerkezetet a zsinórjával.		X	
Tisztítsa meg a gyújtógyertya külső felületét. Szerelje le a gyertyát és ellenőrizze az elektródahézagokat. A hézag 0,9–1,0 mm legyen, ellenkező esetben a gyertyát ki kell cserélni. A gyújtógyertya olyan legyen, amely a rádióadást nem zavarja.		X	
Tisztítsa meg a porlasztót kívülről, és a porlasztó környékét.		X	
Ellenőrizze, hogy a szög váltómű 3/4 részig fel van-e töltve kenőanyaggal. Ha szükséges, töltsse fel speciális zsírral.		X	
Ellenőrizze, hogy az üzemanyagszűrő nincs-e elszennyeződve, illetve hogy az üzemanyagvezetéken nincsenek-e repedések vagy egyéb sérülések. Szükség esetén cserélje ki.			X
Ellenőrizze az összes villamos vezetékét és csatlakozását.			X
Cserélje ki a gyújtógyertyát. A gyújtógyertya olyan legyen, amely a rádióadást nem zavarja.			X

MŰSZAKI ADATOK

Műszaki adatok

Műszaki adatok	B40 B ELITE	B40 BT ELITE
Motor		
Hengerűrtartalom, cm ³	40,1	40,1
Hengerátmérő, mm	40,5	40,5
Löket, mm	31,1	31,1
Fordulatszám alapjáraton, ford/perc	3000	3000
Javasolt legmagasabb fordulatszám, ford/perc	12000	12000
Forgási sebesség a kimenő tengelyen, ford/perc	8220	8220
Legnagyobb motorteljesítmény az ISO 8893 szerint, kW/ ford/perc	1,5/9000	1,5/9000
Gyújtásrendszer		
Gyújtógyertya	NGK CMR7H-10	NGK CMR7H-10
Elektródátávolság, mm	0,9-1,0	0,9-1,0
Üzemanyag-/kenőrendszer		
Benzintartály űrtartalma	1,0	1,0
Tömeg		
Súly üzemanyag, vágófelszerelés és lemez nélkül, kg	7,3	7,4
Zajkibocsátás		
(lásd megj. 1)		
Zajsztint, mért, dB(A)	112	112
Zajsztint, garantált L _{WA} dB(A)	118	118
Zajsztintek		
(2.sz.jegyzet)		
A kezelő hallószervére gyakorolt, a EN ISO 11806 és az ISO 22868 szerint mért ekvivalens hangnyomássztint, dB(A):		
Nyírófejvel ellátva (eredeti)	100	100
Fűvágó késsel ellátva (eredeti), 255-3	99	99
Fűvágó késsel ellátva (eredeti), 255-4	99	99
Fűrészpengével ellátva (eredeti)	-	98
Rezgéssztintek		
(lásd a 3. sz. megjegyzést)		
Az EN ISO 11806 és az ISO 22867 szerint mért ekvivalens rezgéssztintek (a _{hv,eq}) a fogantyúban, m/s ²		
Nyírófejvel ellátva (eredeti), bal/jobb	3.4/4.4	3.4/4.4
Fűvágó késsel ellátva (eredeti), bal/jobb, 255-3	3.5/3.4	3.5/3.4
Fűvágó késsel ellátva (eredeti), bal/jobb, 255-4	5.2/5.1	5.2/5.1
Fűrészpengével ellátva (eredeti), bal/jobb	-	4.5/4.2

1. sz. megjegyzés: A környezet zajszennyezése zajteljesítményszintként (L_{WA}) mérve a 2000/14/EG EKG-direktíva szerint. A gép jelentősen szereplő hangteljesítményszintjét a legmagasabb szintet produkáló eredeti vágófelszereléssel mérték. A garantált és a mért hangteljesítmény közötti különbségnek az az oka, hogy a garantált hangteljesítmény tartalmazza a mérési eredményben lévő ingadozást és az azonos modellű gépek közti eltéréseket is a 2000/14/EK jelű irányelv értelmében.

2. megjegyzés: A gép ekvivalens hangnyomássztintjére vonatkozó jelentési adatok az 1 dB (A) tipikus statisztikus ingadozásával (szórásával) rendelkeznek.

3. megjegyzés: Az ekvivalens rezgéssztintre vonatkozó megküldött adatok az 1 m/s² tipikus statisztikus ingadozásával (szórásával) rendelkeznek.

MŰSZAKI ADATOK

B40 B ELITE, B40 BT ELITE		
Jóváhagyott tartozékok	Típus	A vágófelszerelés védelme, Cikkszám
A pengék/kések középponti nyílása: Ø 25,4 mm		
Csavarmentet pengetengely: M12		
Fűpenge/fűkés	Grass blade 255-4 1" (Ø 255 4-fog)	580 30 50-01
	Grass blade 255-3 (Ø 255 3-fog)	580 30 50-01
Fűrészpenge	Fűrészpenge 200-22 (N 200-22 fog)	581 33 84-01
Nyírófej	P35	580 30 50-01
Támasztócsésze	Rögzített	-

EK-megfelelőségi nyilatkozat

(Kizárólag Európára vonatkozik)

A Husqvarna AB, SE-561 82 Huskvarna, Svédország, tel.+46-36-146500, ezennel igazolja, hogy a **McCULLOCH B40 B ELITE, B40 BT ELITE** tisztítófűrészek az 2016. évi sorozatszámától kezdve (az évszám, és azt követően a sorozatszám a típus táblán szerepelnek) megfelelnek a BIZOTTSÁG DIREKTÍVÁJÁ-ban előírtaknak:

- Gépekről szóló **2006/42/EK** irányelv (2006. május 17.).
- 2014 február 26, "az elektromágneses kompatibilitást illetően" **2014/30/EU**.
- 2000 május 8, "a környezet zajszennyezését illetően", **2000/14/EG**. Megfelelőségi felmérés az V. függelék szerint. A zajszennyezését illetően lásd a Műszaki adatok című fejezetet.

Alkalmazott szabványok:

EN ISO 12100:2010, CISPR 12:2009, EN ISO 14982:2009, EN ISO 11806-1:2011.

A Svensk Maskinprovning (RISE SMP) AB, Box 7035, SE-750 07 Uppsala, Svédország, típusellenőrzést végzett a Husqvarna AB vállalat számára. A bizonyítványok számai:

B40 B ELITE, B40 BT ELITE - **SEC/12/2339**

Huskvarna, 2018 február 13.



Per Gustafsson, Fejlesztési igazgató (A Husqvarna AB technikai dokumentációért felelős hivatalos képviselője.)

ZNACZENIE SYMBOLI

Symbole

OSTRZEŻENIE! W razie nieprawidłowej lub nieuważnej obsługi, wykasarka, wycinarka lub przycinarka może stać się niebezpiecznym narzędziem, mogącym spowodować poważne obrażenia lub śmierć użytkownika bądź innych osób. Dlatego bardzo ważne jest, aby przeczytać niniejszą instrukcję obsługi dokładnie i ze zrozumieniem.

Przed przystąpieniem do pracy maszyną prosimy dokładnie i ze zrozumieniem zapoznać się z treścią niniejszej instrukcji.

Zawsze należy stosować:

- Kask ochronny, gdy zachodzi ryzyko uderzenia spadającymi przedmiotami
- Zatwierdzone ochronniki słuchu
- Zatwierdzona osłona oczu

Maks. liczba obrotów wałka zdawczego, obr./min

Niniejszy produkt zgodny jest z obowiązującymi dyrektywami CE.

Ostrzeżenie przed odrzucanymi i rykoszetującymi przedmiotami.

W czasie pracy użytkownik maszyny jest zobowiązany dopilnować, aby żadne osoby ani zwierzęta nie znajdowały się bliżej niż w odległości 15 m.

Maszyna wyposażona w tarczę tnącą lub w tarczę do koszenia trawy może zostać gwałtownie odrzucona w bok, gdy tarcza natrafi na przedmiot trwale związany z podłożem. Zjawisko to nazywa się odbiciem. Tarcza jest w stanie odciąć rękę lub nogę. Należy zapewnić, by ludzie i zwierzęta nigdy nie znajdowali się bliżej niż w odległości co najmniej 15 metrów od maszyny.

Zawsze używaj zatwierdzonych rękawic ochronnych.



Używaj przeciwpoślizgowego, stabilnego obuwia wysokiego.



Ssanie: Wyciągnij dźwignię ssania do położenia włączenia.



Pompa paliwowa.



Emisja hałasu do otoczenia zgodna z dyrektywą Wspólnoty Europejskiej. Wartość emisji dla maszyny podana została w rozdziale Dane techniczne oraz na naklejce.



Uzupełnianie paliwa.



Pozostałe symbole/naklejki samoprzylepne umieszczone na maszynie dotyczą specjalnych wymogów, związanych z certyfikatami w poszczególnych krajach.

Przeład lub/ oraz konserwację wolno wykonywać tylko przy wyłączonym silniku, gdy wyłącznik znajduje się w położeniu STOP.

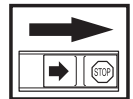

Zawsze używaj zatwierdzonych rękawic ochronnych.



Wykonuj regularnie czyszczenie.

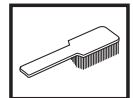

Kontrola wzrokowa.



Konieczne jest stosowanie zatwierdzonej osłony oczu.



SPIS TREŚCI

Spis treści

ZNACZENIE SYMBOLI

Symbole 411

SPIS TREŚCI

Spis treści 412

Przystępując do uruchomienia należy pamiętać o przestrzeganiu następujących zasad: 412

WSTĘP

Szanowny Kliencie! 413

CO JEST CO?

Co jest co w wykaszarce? 414

OGÓLNE ZASADY BEZPIECZEŃSTWA

Ważne 415

Środki ochrony osobistej 415

Zespoły zabezpieczające maszyny 416

Osprzęt tnący 419

MONTAŻ

Montaż uchwytu sterowniczego i rączki gazu 422

Montaż ostrza i głowicy żyłkowej 422

Montaż osłony ostrza i ostrza tnącego 423

Zakładanie osłony transportowej 424

Dopasowywanie szelek i zawieszenia wykaszarki 424

PRZYGOTOWYWANIE I OBCHODZENIE SIĘ Z PALIWEM

Zasady bezpieczeństwa – paliwo 425

Paliwo 425

Tankowanie 426

URUCHAMIANIE I WYŁĄCZANIE

Kontrola przed uruchomieniem 427

Uruchamianie i wyłączanie 427

TECHNIKA PRACY

Ogólne zasady pracy maszyną 429

KONSERWACJA

Gaźnik 434

Tłumik 434

Układ chłodzenia 435

Filtr powietrza 435

Filtr paliwa 435

Przekładnia kątowa 435

Świeca zapłonowa 436

Plan konserwacji 437

DANE TECHNICZNE

Dane techniczne 438

Zapewnienie o zgodności z normami WE 439

Przystępując do uruchomienia należy pamiętać o przestrzeganiu następujących zasad:

Zapoznaj się dokładnie z treścią instrukcji obsługi.



OSTRZEŻENIE! Długotrwałe przebywanie w hałasie może doprowadzić do trwałej utraty słuchu. Dlatego należy zawsze stosować atestowane ochronniki słuchu.



OSTRZEŻENIE! Pod żadnym pozorem nie wolno zmieniać ani modyfikować fabrycznej konstrukcji maszyny bez zezwolenia wydanego przez producenta. Zawsze należy używać wyłącznie oryginalnych części zamiennych. Samowolne wprowadzanie zmian oraz/ lub montowanie wyposażenia nie zatwierdzonego przez producenta może stać się przyczyną groźnych obrażeń lub śmierci obsługującego urządzenie bądź innych osób.



OSTRZEŻENIE! W razie nieprawidłowej lub nieuważnej obsługi, wykaszarka, wycinarka lub przycinarka może stać się niebezpiecznym narzędziem, mogącym spowodować poważne obrażenia lub śmierć użytkownika bądź innych osób. Dlatego bardzo ważne jest, aby przeczytać niniejszą instrukcję obsługi dokładnie i ze zrozumieniem.

Szanowny Kliencie!

Dziękujemy za wybór produktu McCulloch. W ten sposób stają się Państwo częścią historii, która rozpoczęła się dawno temu, gdy McCulloch Corporation rozpoczęła produkcję silników w czasie II Wojny Światowej. Od 1949 roku, w którym McCulloch zaprezentował swoją pierwszą lekką jednoosobową pilę łańcuchową, przemysł drzewny już nigdy nie był taki sam.

Linia innowacyjnych pil łańcuchowych była kontynuowana przez dekady, a firma się rozwijała, najpierw przez silniki do samolotów i gokartów w latach pięćdziesiątych, a następnie mini piły łańcuchowe w latach sześćdziesiątych. W latach siedemdziesiątych i osiemdziesiątych do oferty wprowadzono wykaszarki i dmuchawy.

W chwili obecnej McCulloch, jako członek grupy Husqvarna, kontynuuje tradycję mocnych silników, innowacji technicznych i wytrzymałych konstrukcji, które były naszymi cechami charakterystycznymi przez ponad pół wieku. Obniżanie zużycia paliwa, emisji, poziomów hałasu, poprawianie bezpieczeństwa i wygody użytkowania to nasze główne priorytety.

Mamy nadzieję, że będą Państwo zadowoleni ze swojego produktu McCulloch, ponieważ został zaprojektowany tak, aby służył przez długie lata. Jego żywotność można przedłużyć, przestrzegając instrukcji obsługi, serwisowania i konserwacji. W razie potrzeby profesjonalnej pomocy przy naprawie lub serwisowaniu, prosimy o kontakt z lokalizatorem serwisu (Service Locator) na www.mcculloch.com.

McCulloch nieustannie modernizuje swoje wyroby, w związku z czym zastrzega sobie prawo do wprowadzania zmian dotyczących m.in. wyglądu produktów bez uprzedzenia.

Instrukcję tę można również znaleźć na stronie www.mcculloch.com.

CO JEST CO?

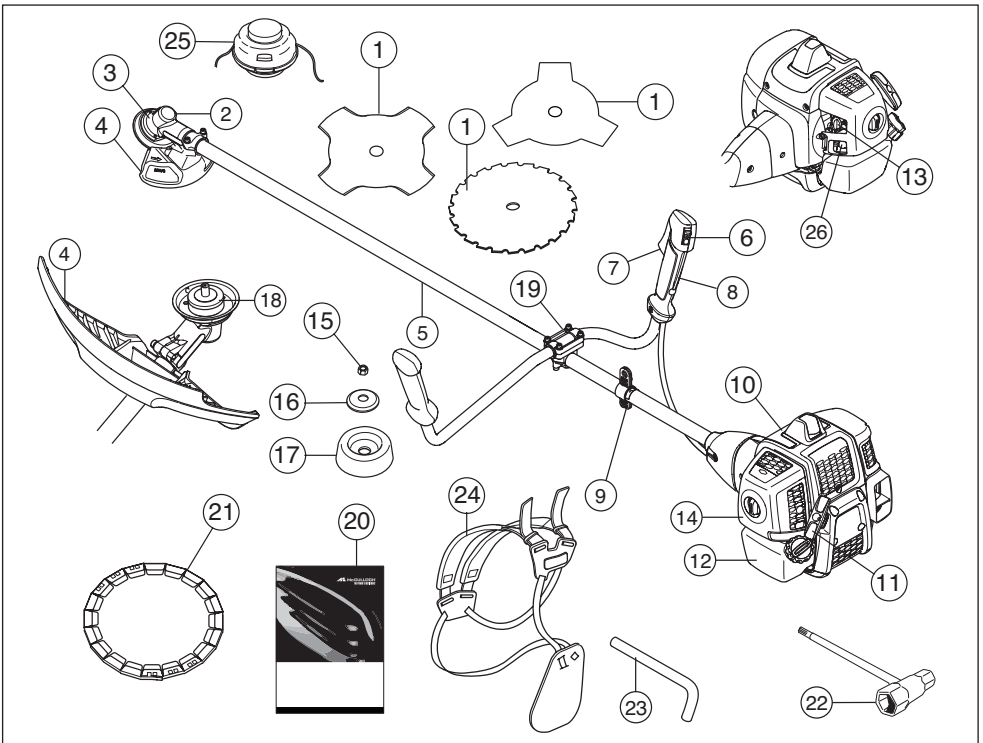

Co jest co w wykazance?

- | | |
|--|---------------------------------|
| 1 Ostrze | 14 Pokrywa filtra powietrza |
| 2 Uzupelnianie środka smarującego, przekładniakątowa | 15 Nakrętka zabezpieczająca |
| 3 Przekładnia kątowa | 16 Kolnierz oporowy |
| 4 Osłona osprzętu tnącego | 17 Talerz dystansowy |
| 5 Wysięgnik | 18 Pierścień sprzęgający |
| 6 Wylącznik | 19 Zacisk uchwytu sterowniczego |
| 7 Dźwignia gazu | 20 Instrukcja obsługi |
| 8 Blokada dźwigni gazu | 21 Osłona transportowa |
| 9 Zaczep do zawieszania | 22 Klucz do nakrętki ostrza |
| 10 Osłona cylindra | 23 Kolek blokujący |
| 11 Uchwyt rozrusznika | 24 Szelki |
| 12 Zbiornik paliwa | 25 Głowica żyłkowa |
| 13 Dźwignia ssania | 26 Pompa paliwowa. |

OGÓLNE ZASADY BEZPIECZEŃSTWA

Ważne

WAŻNE!

Maszyna jest przeznaczona wyłącznie do przycinania trawy, wykaszania trawy oraz /lub wykaszania zarośli leśnych.

Do silnika jako źródła napędu możesz zakładać wyłącznie zalecane przez nas akcesoria oraz elementy osprzętu tnącego, wymienione w rozdziale Dane techniczne.

Nie wolno pracować maszyną w stanie przemęczenia, po spożyciu alkoholu lub po przyjęciu leków osłabiających wzrok, zdolność oceny i koordynację.

Stosuj środki ochrony osobistej. Patrz wskazówki podane pod rubryką Środki ochrony osobistej.

Nie wolno pracować maszyną przerobioną, odbiegającą od oryginału.

Nie wolno pracować maszyną uszkodzoną. Stosuj się do instrukcji dotyczących konserwacji, kontroli bezpieczeństwa i obsługi technicznej podanych w niniejszej instrukcji obsługi. Niektóre czynności konserwacyjne i obsługowe muszą być wykonane przez przeszkolonego i wykwalifikowanego specjalistę. Patrz wskazówki pod rubryką konserwacja.

Przed uruchomieniem maszyny należy zamocować wszystkie pokrywy, osłony i uchwyty. W celu uniknięcia porażenia prądem zapewnij, by kapturek świecy zapłonowej i przewód zapłonowy nie były uszkodzone.

Użytkownik maszyny jest zobowiązany dopilnować, aby podczas pracy żadne osoby postronne ani zwierzęta nie znajdowały się w odległości mniejszej niż 15 m. Jeśli w tym samym miejscu pracuje kilku użytkowników, odległość między nimi nie powinna być mniejsza niż podwójna wysokość drzew, przy czym musi wynosić co najmniej 15 m.

Użytkowanie regulują przepisy państwowe lub lokalne. Należy przestrzegać odpowiednich przepisów

Przed użyciem maszyny należy wykonać jej przegląd ogólny, patrz plan konserwacji.



OSTRZEŻENIE! Podczas pracy urządzenie niniejsze wytwarza pole elektromagnetyczne. W pewnych okolicznościach pole to może zakłócać pracę aktywnych lub pasywnych implantów medycznych. Przed przystąpieniem do pracy z maszyną w celu ograniczenia ryzyka poważnych lub śmiertelnych obrażeń, osoby posiadające implanty medyczne powinny skonsultować się z lekarzem oraz ich producentem.



OSTRZEŻENIE! Włączanie silnika w zamkniętych lub źle wentylowanych pomieszczeniach może być przyczyną śmierci wskutek uduszenia lub zatrucia tlenkiem węgla.



OSTRZEŻENIE! Nigdy nie pozwalaj dzieciom na użytkowanie lub przebywanie w pobliżu maszyny. Ponieważ maszyna wyposażona jest w sprężynujący wyłącznik i może zostać uruchomiona nawet przez powolne i słabe oddziaływanie na rączkę rozrusznika, nawet małe dzieci w pewnych okolicznościach mogą być w stanie uruchomić maszynę. Oznacza to ryzyko poważnych obrażeń. Dlatego należy zdejmować nasadkę świecy zapłonowej, gdy maszyna nie jest pod nadzorem.

Środki ochrony osobistej

WAŻNE!

W razie nieprawidłowej lub nieuważnej obsługi, wykaszarka, wycinarka lub przycinarka może stać się niebezpiecznym narzędziem, mogącym spowodować poważne obrażenia lub śmierć użytkownika bądź innych osób. Dlatego bardzo ważne jest, aby przeczytać niniejszą instrukcję obsługi dokładnie i ze zrozumieniem.

Podczas używania maszyny należy zawsze mieć na sobie zatwierdzone przez odpowiednie władze środki ochrony osobistej. Środki ochrony osobistej nie eliminują ryzyka odniesienia obrażeń, natomiast ograniczają ich rozmiar w razie zaistnienia wypadku. Poproś swojego dealera o pomoc w wyborze środków ochrony osobistej.



OSTRZEŻENIE! Mając założone ochronniki słuchu należy zawsze być szczególnie uważnym na sygnały i zawałania ostrzegawcze. Zdejmuj ochronniki słuchu zaraz po wyłączeniu silnika.

KASK

Kask ochronny, gdy zachodzi ryzyko uderzenia spadającymi przedmiotami



OCHRONNIKI SŁUCHU

Należy stosować ochronnik słuchu o wystarczających właściwościach tłumiących.



OGÓLNE ZASADY BEZPIECZEŃSTWA

OSŁONA OCZU

Należy zawsze używać zatwierdzonych osłon oczu. Używając maski ochronnej twarzy, należy mieć na sobie także zatwierdzone okulary ochronne. Za zatwierdzone okulary ochronne uważane są takie, które są zgodne z normami ANSI Z87.1 dla USA lub EN 166 dla krajów UE.



RĘKAWICE

Rękawice należy używać wtedy, kiedy to jest konieczne np. podczas montażu mechanizmu tnącego.



OBUWIE WYSOKIE

Używaj obuwia wysokiego z podnoskami stalowymi i podeszwami przeciwpoślizgowymi.



ODZIEŻ

Stosuj odzież uszytą z tkaniny odpornej na rozdarcie i nie noś luźnej garderoby, która łatwo zaczepia się o gałęzie. Noś zawsze długie spodnie uszyte z mocnej tkaniny. Nie zakładaj biżuterii, krótkich spodni i sandałów, ani nie pracuj bez obuwia. Dopilnuj, aby włosy nie spadały na ramiona.

APTECZKA PIERWSZEJ POMOCY

Apteczka pierwszej pomocy powinna znajdować się zawsze w pobliżu.



Zespoły zabezpieczające maszyny

W niniejszym rozdziale przedstawiono poszczególne zespoły zabezpieczające maszyny, omówiono ich funkcję oraz sposoby ich kontrolowania i konserwacji w celu zapewnienia prawidłowego działania. Patrz rozdział Co jest co?, aby zapoznać się z rozmieszczeniem tych zespołów w pilarcie.

Jeżeli maszyna nie jest prawidłowo konserwowana i nie jest poddawana profesjonalnie wykonywanym naprawom oraz/lub obsłudze technicznej, jej okres użytkowy jest krótszy oraz większe jest ryzyko wypadków. Jeżeli potrzebujesz więcej informacji, skontaktuj się z najbliższym warsztatem serwisowym.

WAŻNE! Wszelkie czynności obsługowe i naprawy maszyny wymagają specjalnego przeszkolenia. Dotyczy to szczególnie jej zespołów zabezpieczających. Jeżeli maszyna nie spełnia jakiegokolwiek z niżej wymienionych warunków kontrolnych, należy ją oddać do warsztatu obsługi technicznej. Kupując nasze produkty zyskujesz także gwarancję profesjonalnej obsługi i napraw. Jeżeli w miejscu zakupu nie jest prowadzona obsługa serwisowa, zapytaj o adres najbliższego warsztatu obsługi technicznej.



OSTRZEŻENIE! Nigdy nie używaj maszyny z uszkodzonymi zespołami zabezpieczającymi. Zespoły zabezpieczające maszyny należy kontrolować i konserwować zgodnie z opisem w niniejszym rozdziale. Jeżeli Twoja maszyna nie spełnia jakiegokolwiek z warunków kontrolnych, należy ją oddać do serwisu.

Blokada dźwigni gazu

Blokada dźwigni gazu zabezpiecza przed przypadkowym naciśnięciem dźwigni gazu. Nacisk na dźwignię (A) znajdującą się na uchwycie (tzn. w momencie ujęcia uchwytu) zwalnia dźwignię gazu (B). Po zwolnieniu uchwytu dźwignia gazu i dźwignia blokady powrócą do swoich pozycji wyjściowych. Ruch ten kontrolują dwie niezależne od siebie sprężyny. Oznacza to, że gdy puścisz uchwyt dźwignia gazu jest automatycznie blokowana w pozycji biegu jałowego.

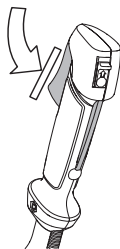

Sprawdź, czy dźwignia gazu jest zablokowana w położeniu biegu jałowego, gdy blokada dźwigni gazu znajduje się w położeniu wyjściowym.

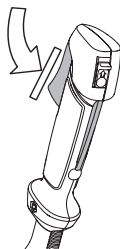

OGÓLNE ZASADY BEZPIECZEŃSTWA

Wciśnij blokadę dźwigni gazu i sprawdź, czy po zwolnieniu nacisku powraca ona do położenia wyjściowego.

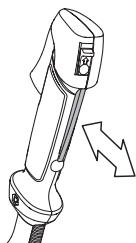

Sprawdź, czy dźwignia gazu i jej blokada poruszają się płynnie i czy sprężyny powrotne działają prawidłowo.

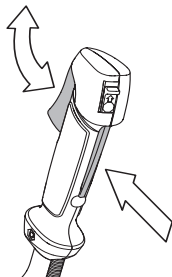

Patrz wskazówki pod rubryką Uruchamianie. Włącz maszynę i dodaj gazu do oporu. Zwolnij dźwignię gazu i sprawdź, czy osprzęt tnący zatrzymał się i nie porusza się. Jeśli osprzęt tnący obraca się, mimo iż dźwignia gazu znajduje się w położeniu biegu jałowego, należy sprawdzić wyregulowanie biegu jałowego gaźnika. Patrz wskazówki pod rubryką Konserwacja.

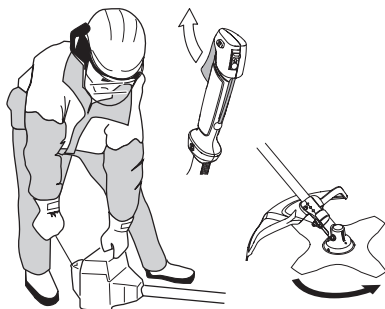

Wyłącznik

Silnik należy wyłączać za pomocą wyłącznika.

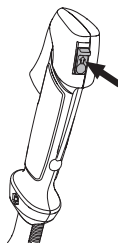

Włącz silnik i sprawdź, czy po przesunięciu wyłącznika w położenie stop silnik zatrzyma się.

Oslona osprzętu tnącego



Zadaniem osłony jest ochrona użytkownika przed odłamkami wyrzucanymi przez wirujący mechanizm tnący. Osłona zabezpiecza również użytkownika przed dotknięciem do osprzętu tnącego.

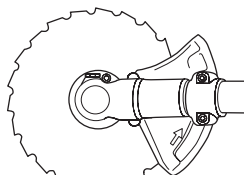
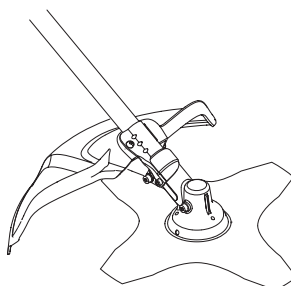

Sprawdź, czy osłona nie jest uszkodzona i czy nie ma śladów pęknięcia. Wymień osłonę, która została uderzona lub jest pęknięta.

Zawsze stosuj osłonę zalecaną dla danego osprzętu tnącego. Patrz rozdział Dane techniczne.

OGÓLNE ZASADY BEZPIECZEŃSTWA



OSTRZEŻENIE! W żadnym wypadku nie wolno używać osprzętu tnącego bez zamontowanej, zatwierdzonej osłony. Patrz rozdział Dane techniczne. Stosowanie niewłaściwych lub uszkodzonych osłon może stać się przyczyną poważnych obrażeń.

System tłumienia wibracji



Twoja maszyna jest wyposażona w system tłumienia wibracji, którego zadaniem jest ograniczenie wibracji do minimum i zapewnienie jak największego komfortu podczas pracy maszyną.

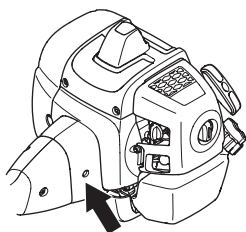

Użycie niewłaściwie nawiniętej żyłki lub nieostrego, niewłaściwego osprzętu tnącego (niewłaściwego typu lub nieprawidłowo naostrzonego, patrz wskazówki pod rubryką Ostrzenie ostrza) zwiększa poziom drgań.

System tłumienia wibracji, w który wyposażona jest maszyna, obniża poziom wibracji przekazywanych na uchwyty z silnika/osprzętu tnącego.

Sprawdź, czy elementy amortyzujące są całe i dobrze zamocowane. Aby wymienić układ tłumienia drgań proszę skontaktować się z autoryzowanym punktem sprzedaży McCULLOCH. Odwiedź stronę www.mcculloch.com.



OSTRZEŻENIE! Nadmierne wystawienie operatora na działanie wibracji może powodować uszkodzenia układu krążenia i układu nerwowego, szczególnie u ludzi z wadami krążenia. Zwróć się do lekarza, jeśli rozpoznasz u siebie symptomy dolegliwości somatycznych, których przyczyną może być wystawienie na nadmierne wibracje. Przykładem takich symptomów jest; drętwienie, utrata czucia, mrowienie, klucie, ból, utrata sił, zmiany koloru skóry lub jej stanu. Symptomy te zazwyczaj są odczuwalne w palcach, dłoniach i nadgarstkach. Ryzyko wzrasta przy niskich temperaturach.

Szybkie rozpinanie

Z przodu znajduje się łatwostępny mechanizm szybkiego rozpinania będący zabezpieczeniem na wypadek zapalenia się silnika lub w innych sytuacjach, gdy konieczne jest szybkie oswobodzenie operatora z maszyny i szelek. Patrz wskazówki pod rubryką Dopasowywanie szelek i zawieszania wykaszarki.

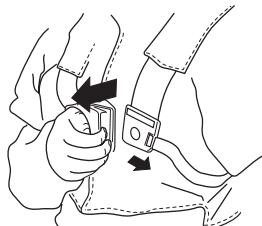

Sprawdź, czy paski szelek są właściwie umieszczone. Po wyregulowaniu szelek i zawieszania maszyny sprawdź, czy działa mechanizm rozpinania awaryjnego.

Tłumik



Zadaniem tłumika jest ograniczenie do minimum poziomu hałasu i odrzucanie spalin poza strefę pracy operatora.

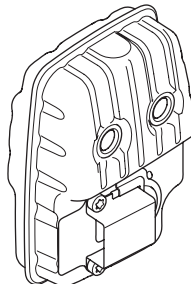

W krajach o gorącym i suchym klimacie ryzyko powstawania pożarów jest duże. Dlatego niektóre tłumiki wyposażyliśmy w

OGÓLNE ZASADY BEZPIECZEŃSTWA

tw. siatkę przeciwwiskrową. Sprawdź, czy tłumik w Twojej maszynie ma taką siatkę.

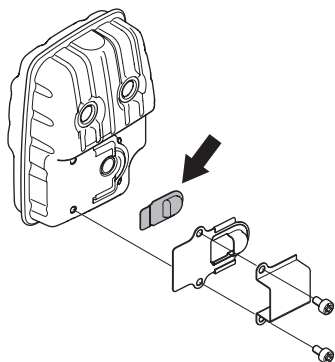

Jeśli tłumik w Twojej maszynie jest wyposażony w siatkę przeciwwiskrową, należy ją regularnie czyścić. Zanieczyszczona siatka powoduje przegrzewanie się silnika, co może być przyczyną poważnych uszkodzeń.

Tłumik wymaga dokładnego stosowania się do instrukcji dotyczących kontroli, konserwacji i obsługi. Sprawdzaj regularnie, czy tłumik jest dokładnie przymocowany do maszyny. Nigdy nie używaj maszyny z uszkodzonym tłumikiem.

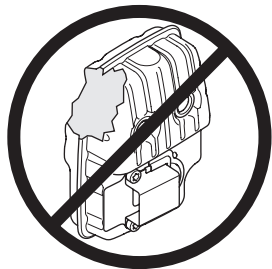

OSTRZEŻENIE! Wewnątrz tłumika znajdują się substancje chemiczne mogące wywoływać choroby nowotworowe. W razie uszkodzenia tłumika unikaj styczności z tymi elementami.



OSTRZEŻENIE! Pamiętaj o tym, że: Spaliny silnikowe mają wysoką temperaturę, mogą zawierać iskry, które mogą się stać przyczyną pożaru. Nigdy nie włączaj maszyny w pomieszczeniach zamkniętych lub w pobliżu materiałów łatwopalnych!

Nakrętka zabezpieczająca



Do zamocowania niektórych typów osprzętu tnącego używa się nakrętki zabezpieczającej.

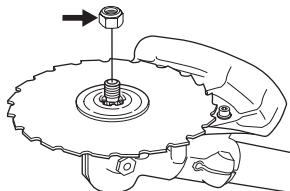

Podczas montażu dokręcaj nakrętkę w kierunku przeciwnym do kierunku obrotów osprzętu tnącego. Podczas demontażu odkręcaj nakrętkę w kierunku zgodnym z kierunkiem obrotów osprzętu tnącego. (UWAGA! Nakrętka jest lewoskrętna.) Podczas odkręcania i przykręcania nakrętki ostrza tnącego zawsze istnieje ryzyko skałeczenia się o zęby ostrza tnącego. Należy zatem pamiętać, aby podczas wykonywania tej czynności ręka osłonięta była przez osłonę ostrza. Aby było to możliwe, używaj zawsze klucza nasadowego z rękojeścią o odpowiedniej długości. Strzałka na rysunku wskazuje obszar, w którym należy operować kluczem nasadowym przy odpowiednio odkręcaniu i dokręcaniu nakrętki.



Dokręć nakrętkę kluczem nasadowym.

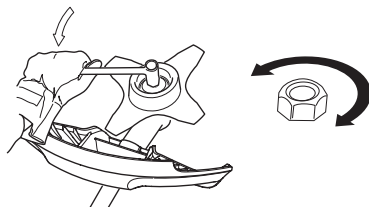

Osprzęt tnący

W niniejszym rozdziale omówiono, jak dzięki stosowaniu właściwego osprzętu tnącego i prawidłowej jego konserwacji można:

- Zmniejszyć tendencje maszyny do odbijania
- Uzyskać maksymalną wydajność skrawania
- Przedłużyć żywotność osprzętu tnącego

OGÓLNE ZASADY BEZPIECZEŃSTWA

WAŻNE!

Korzystaj wyłącznie z osprzętu tnącego wraz z zalecanymi przez nas osłonami! Patrz rozdział Dane techniczne.

Odnosnie zakładania żyłki oraz wyboru żyłki o prawidłowej średnicy patrz instrukcje producenta dot. osprzętu tnącego.

Zęby tnące ostrza powinny być dobrze i prawidłowo naostrzone! Stosuj się do naszych instrukcji. Patrz także instrukcja na opakowaniu ostrza.

Dbaj o zachowanie właściwego rozwarcia zębów ostrza! Przestrzegaj naszych instrukcji i używaj zalecanego szablonu do ostrzenia.



OSTRZEŻENIE! Przed przystąpieniem do pracy z jakimkolwiek osprzętem tnącym należy zawsze wyłączyć silnik. Wiruje on jeszcze przez jakiś czas po zwolnieniu dźwigni gazu. Zanim zaczniesz wykonywać jakiegokolwiek prace, upewnij się, czy osprzęt tnący zatrzymał się całkowicie i odłącz przewód od świecy zapłonowej.



OSTRZEŻENIE! Niewłaściwy typ osprzętu tnącego lub nieprawidłowo naostrzone ostrze zwiększają ryzyko powstania odbicia.

Osprzęt tnący

Ostrze tnące przeznaczone jest do piłowania gatunków drewna w rodzaju drewna opałowego.

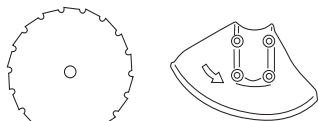

Ostrze do trawy i nóż do trawy przeznaczone są do koszenia bujnej trawy.

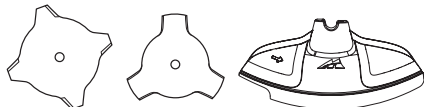

Głowica żyłkowa przeznaczona jest do przystrzygania trawy.

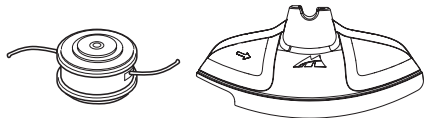

Zasady ogólne



Korzystaj wyłącznie z osprzętu tnącego wraz z zalecanymi przez nas osłonami! Patrz rozdział Dane techniczne.



Zęby tnące ostrza powinny być dobrze i prawidłowo naostrzone! Stosuj się do naszych instrukcji i używaj właściwego prowadnika pilnika. Nieprawidłowo naostrzone bądź uszkodzone ostrza zwiększają ryzyko wypadku.

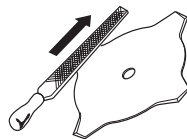

Dopilnuj, aby zęby tarczy tnącej były prawidłowo rozwarte! Postępuj zgodnie z naszymi instrukcjami i stosuj zalecany rozwieracz. Nieprawidłowe rozwarcie zębów tarczy tnącej zwiększa ryzyko jej zakleszczenia się, odbicia oraz uszkodzenia.

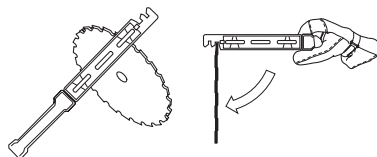

Skontroluj, czy narzędzia tnące nie są uszkodzone bądź pęknięte. Uszkodzone narzędzia tnące należy wymienić na nowe.

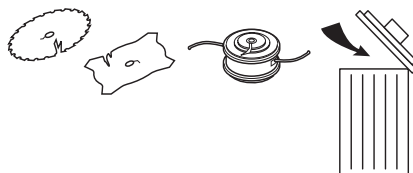

Ostrzenie noża do trawy i ostrza do trawy



- Odnosnie prawidłowego ostrzenia patrz instrukcje na opakowaniu osprzętu tnącego. Ostrze i nóż ostrzy się przy pomocy drobnego, płaskiego pilnika.

OGÓLNE ZASADY BEZPIECZEŃSTWA

- Wszystkie krawędzie tnące powinny być ostrzone w jednaki sposób, aby nie zmieniło się wyważenie tarczy.

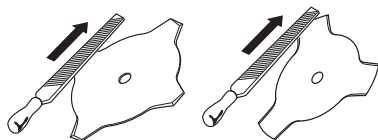

OSTRZEŻENIE! Ostrze, które jest wygięte, zniekształcone, pęknięte, złamane lub uszkodzone w jakolwiek inny sposób należy zawsze poddać kasacji. Nigdy nie próbuj prostować ich wygiętych ostrzy w celu ponownego ich użycia. Stosuj wyłącznie oryginalne ostrza przepisanego typu.

Ostrzenie ostrza tnącego



- Odnosnie prawidłowego ostrzenia patrz instrukcje na opakowaniu osprzętu tnącego.

Prawidłowo naostrzone ostrze stanowi podstawę efektywnej pracy i pozwala uniknąć nadmiernego zużywania się ostrza i wykaszarki.



- Zadbaj o to, aby ostrze miało stabilny punkt podparcia podczas ostrzenia. Posługuj się okrągłym pilnikiem o średnicy 5,5 mm oraz przewodnikiem pilnika.

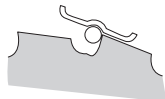

- Kąt ostrzenia wynosi 15°. Co drugi ząb ostrzy się w prawo, a co drugi w lewo. Jeśli ostrze zostało silnie zużyte o kamieniu, w wyjątkowych wypadkach można się posłużyć płaskim pilnikiem ostrząc górne części zębów. Czynność tę należy wykonać przed ostrzeniem pilnikiem

okrągłym. Ostrzenie górnych części wszystkich zębów powinno odbywać się w ten sam sposób.

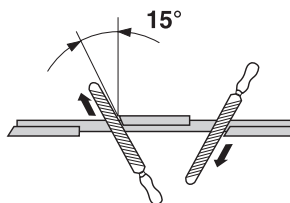

Nastaw rozwarście zębów. Powinno ono wynosić 1 mm.

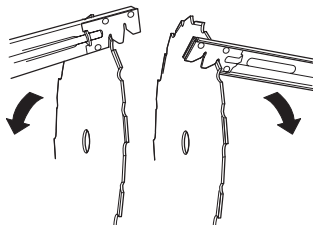

Głowica żyłkowa

WAŻNE!

Stale zwracaj uwagę, czy żyłka jest równo i mocno nawinięta na bęben, gdyż w przeciwnym razie powstaną szkodliwe dla zdrowia drgania maszyny.

- Stosuj wyłącznie zalecane głowice żyłkowe oraz żyłki. Są one przetestowane przez producenta i dostosowane do określonej mocy silnika. Jest to szczególnie ważne, gdy korzysta się z automatycznej głowicy żyłkowej. Używaj tylko zalecanego osprzętu tnącego. Patrz rozdział Dane techniczne.



- Ogólnie biorąc, maszyny z silnikiem o małej mocy wymagają stosowania małych głowic żyłkowych i vice versa. Silnik musi być bowiem w stanie wyrzucić żyłkę wzdłuż promienia głowicy żyłkowej, a także pokonać opór ścinanej trawy.
- Długość żyłek jest też ważna. Dłuższa żyłka wymaga większej mocy silnika niż żyłka krótsza o tej samej średnicy.
- Zwróć uwagę, aby przecinacz żyłki znajdujący się na osłonie głowicy, nie był uszkodzony. Służy on do przycinania linki na odpowiednią długość.
- Aby przedłużyć żywotność żyłek, można je włożyć na parę dni do wody. Zwiększy to wytrzymałość i trwałość żyłki.

MONTAŻ

Montaż uchwyty sterowniczego i rączki gazu



- Zamontuj uchwyt w zacisku na walcu używając do tego czterech śrub.

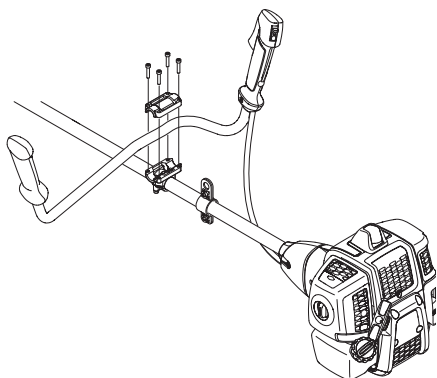

- Załóż tuleję ochronną, tak jak pokazano to na rysunku.

Montaż ostrza i głowicy żyłkowej



OSTRZEŻENIE!

Podczas montażu osprzętu tnącego bardzo ważne znaczenie ma dopilnowanie, aby pierścień sprzęgający/prowadnik kołnierza oporowego wszedł na właściwe miejsce w środkowym otworze osprzętu tnącego. Nieprawidłowo zamontowany osprzęt tnący może stać się przyczyną poważnych obrażeń, grożących nawet utratą życia.

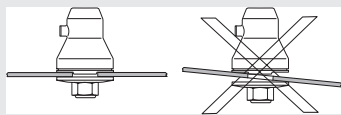

OSTRZEŻENIE! W żadnym wypadku nie wolno używać osprzętu tnącego bez zamontowanej, zatwierdzonej osłony. Patrz rozdział Dane techniczne. Stosowanie niewłaściwych lub uszkodzonych osłon może stać się przyczyną poważnych obrażeń.

WAŻNE! Aby móc używać ostrza tnącego lub ostrza do trawy, maszyna musi być wyposażona w odpowiedni uchwyt sterowniczy, osłonę ostrza i szelki.

Montaż osłony ostrza, ostrza do trawy i noża do trawy



- Osłonę ostrza/osłonę wielofunkcyjną (A) zahacza się do specjalnego uchwyty na wysięgniku i przykręca za pomocą śruby (L). Stosuj zalecaną osłonę ostrza. Patrz rozdział Dane techniczne.

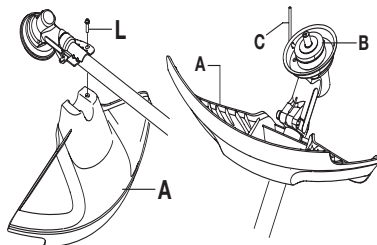

- Zamontuj na walcu zdawczym pierścień sprzęgający (B).
- Obróć wałek do nasadzenia ostrza, tak aby jeden z otworów pierścienia sprzęgającego zrównał się z odpowiednim otworem na obudowie przekładni.
- Włóż kolek blokujący (C) do otworu, tak aby wyłek został zabezpieczony.
- Załóż na wałek zdawczy ostrze (D), kołnierz oporowy (E) oraz talerz dystansowy (F).
- Przykręć nakrętkę (G). Nakrętkę należy dokręcać momentem 35–50 Nm (3,5–5 kpm). Użyj klucza nasadowego znajdującego się w zestawie narzędzi. Trzymaj klucz za rękkość możliwie najbliżej osłony ostrza. Nakrętkę przykręca się obracając kluczem przeciwnie do kierunku wirowania (UWAGA! jest lewoskrętna).

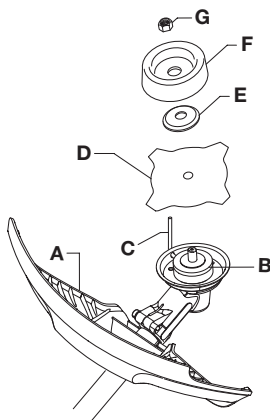

MONTAŻ

Montaż osłony przycinarki i głowicy żyłkowej



- Załóż osłonę przeciwoodpryskową (A) przeznaczoną do stosowania z głowicą żyłkową.

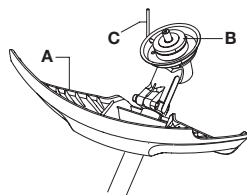
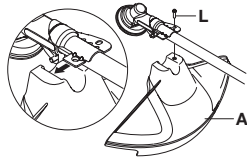

- Osłonę/osłonę wielofunkcyjną zahacza się do specjalnego uchwyty na wysięgniku i przykręca za pomocą śruby (L).
- Zamontuj na wałku zdawczym pierścienią sprzęgającą (B).

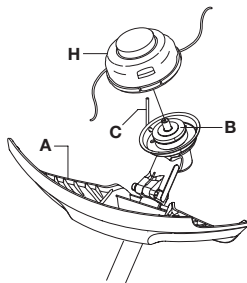

- Obróć wałek do nasadzenia ostrza, tak aby jeden z otworów pierścienia sprzęgającego zrównał się z odpowiednim otworem na obudowie przekładni.
- Włóż kołek blokujący (C) do otworu, tak aby wylek został zabezpieczony.
- Nakręć głowicę żyłkową/noże plastikowe (H) przeciwnie do ruchu wskazówek zegara.

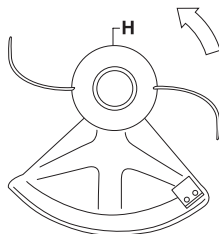

- Demontaż przeprowadza się postępując w odwrotnej kolejności.

Montaż osłony ostrza i ostrza tnącego

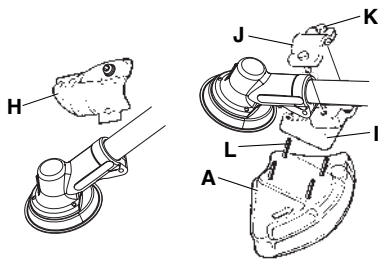

- Zdemontuj płytkę mocującą (H). Zamontuj element pośredniczący (I) i zacisk (J) za pomocą dwóch śrub (K), zgodnie z rysunkiem. Osłona ostrza (A) zostaje zamontowana do elementu pośredniczącego za pomocą 4 śrub (L), zgodnie z rysunkiem.

UWAGA! Zawsze stosuj osłonę zalecaną dla danego sprzętu tnącego. Patrz rozdział Dane techniczne.

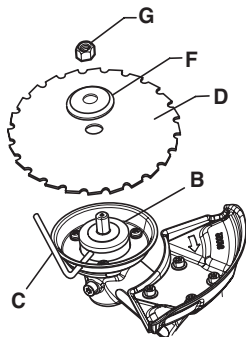

- Zamontuj na wałku zdawczym pierścienią sprzęgającą (B).
- Obróć wałek do nasadzenia ostrza, tak aby jeden z otworów pierścienia sprzęgającego zrównał się z odpowiednim otworem na obudowie przekładni.
- Włóż kołek blokujący (C) do otworu, tak aby wylek został zabezpieczony.
- Umieść ostrze (D) i kołnierzyk oporowy (F) na wałku zdawczym.
- Przykręć nakrętkę (G). Nakrętkę należy dokręcać momentem 35–50 Nm (3,5–5 kpm). Użyj klucza nasadowego znajdującego się w zestawie narzędzi. Trzymaj klucz za rękojeść możliwie najbliżej osłony ostrza. Nakrętkę przykręca się obracając kluczem

MONTAŻ

przeciwnie do kierunku wirowania (UWAGA! jest lewoskrętna).

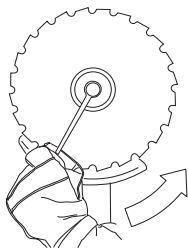

- Podczas odkręcania i przykręcania nakrętki ostrza tnącego zawsze istnieje ryzyko skaleczenia się o zęby ostrza tnącego. Należy zatem pamiętać, aby podczas wykonywania tej czynności ręka osłonięta była przez osłonę ostrza. Aby było to możliwe, używaj zawsze klucza nasadowego z rękojeścią o odpowiedniej długości. Strzałka na rysunku wskazuje obszar, w którym należy operować kluczem nasadowym przy odpowiednio odkręcaniu i dokręcaniu nakrętki.

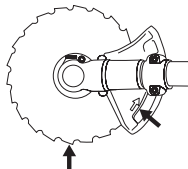

Zakładanie osłony transportowej



Zamocuj na ostrzu pokrywą transportową, tak jak to pokazano na ilustracji.

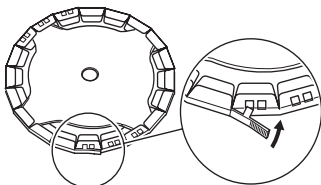

Dopasowywanie szelek i zawieszania wykaszarki



OSTRZEŻENIE! Podczas pracy wykaszarka musi zawsze być zahaczona do szelek. W przeciwnym razie nie można bezpiecznie manewrować wykaszarką, w wyniku czego możesz okaleczyć siebie lub innych. Nigdy nie używaj szelek z zepsutym mechanizmem szybkiego rozpinania.

Szybkie rozpinanie

Z przodu znajduje się łatwo dostępny mechanizm szybkiego rozpinania. Posłuż się nim w wypadku zapalenia się silnika lub w innych sytuacjach awaryjnych, gdy konieczne jest szybkie oswobodzenie się z maszyny i szelek.

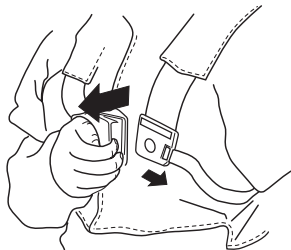

Równomierne obciążenie ramion

Właściwe dopasowanie szelek i zawieszania maszyny znacznie ułatwia pracę. Wyreguluj szelki tak, aby zapewniały jak najlepszą pozycję przy pracy. Ściągnij boczne paski, tak aby obciążenie obu ramion było równomierne.



Prawidłowa wysokość

Wyreguluj pasek naramienny, tak aby osprzęt tnący ustawiony był równoległe do ziemi.



Prawidłowe wyważenie

Oprzyj osprzęt tnący lekko o ziemię. Przesuń oczko do zawieszania, aby osiągnąć lepsze wyważenie wykaszarki.



PRZYGOTOWYWANIE I OBCHODZENIE SIĘ Z PALIWEM

Zasady bezpieczeństwa – paliwo

Nigdy nie uruchamiaj maszyny, gdy:

- 1 Jeżeli rozlałeś paliwo na urządzenie. Wytrzyj ją i poczekaj, aż wyschną resztki benzyny.
- 2 Jeżeli oblałeś paliwem siebie lub swoje ubranie, zmień ubranie. Przerzemyj te części ciała, które miały styczność z paliwem. Użyj wody i mydła.
- 3 Paliwo wycieka z maszyny. Regularnie sprawdzaj szczelność korka wlewowego i przewodów paliwowych.

Transport i przechowywanie

- Maszynę i paliwo należy przechowywać i transportować w taki sposób, aby w razie ewentualnego wycieku paliwa i powstania oparów nie zachodziło ryzyko występowania iskier lub otwartego płomienia, np. w pobliżu maszyny i silników elektrycznych, kontaktów elektrycznych/ przełączników prądu lub kotłów.
- Do przechowywania i transportowania paliwa należy używać pojemników specjalnie przeznaczonych do tego celu i zatwierdzonych.
- Przed odstawieniem maszyny na dłuższe przechowywanie należy opróżnić zbiornik paliwa. Dowiedz się na najbliższej stacji benzynowej, co należy zrobić z nie zużyтым paliwem.
- Przed odstawieniem maszyny na dłuższe przechowanie należy ją dokładnie oczyścić i przeprowadzić kompletny serwis.
- Osłona transportowa osprzętu tnącego musi być zawsze zamontowana na czas transportu lub przechowywania maszyny.
- Na czas transportu maszynę należy zabezpieczyć.
- Gdy maszyna odstawią jest na przechowanie, nie znajduje się pod nadzorem, a także podczas wykonywania wszelkich przewidzianych czynności serwisowych, należy zawsze zdejmować nasadkę świecy zapłonowej w celu zapobieżenia niezamierzonym uruchomieniu silnika.



OSTRZEŻENIE! Zachowuj ostrożność podczas obchodzenia się z paliwem. Pamiętaj o ryzyku pożaru, eksplozji, unikaj wdychania oparów.

Paliwo

UWAGA! Maszyna wyposażona jest w silnik dwusuwowy. Jako paliwo należy stosować wyłącznie mieszankę benzyny z olejem do dwusuwów. Dokładne odmierzenie ilości oleju gwarantuje uzyskanie mieszanki o prawidłowym składzie. W przypadku sporządzania małej ilości mieszanki nawet niewielkie zachwianie proporcji może znacznie wpłynąć na jej skład.



OSTRZEŻENIE! Paliwo i jego opary są bardzo łatwo palne. Wdychanie oparów paliwa lub kontakt paliwa ze skórą może doprowadzić do poważnych obrażeń. Zachowuj ostrożność i zapewnij dobrą wentylację podczas postępowania z paliwem.

Benzyina



UWAGA! Stosuj wyłącznie wysokogatunkową benzynę o liczbie oktanowej co najmniej 90 (RON), zmieszaną z olejem. Jeżeli posiadana maszyna wyposażona jest w katalizator (patrz rozdział "Dane techniczne") wolno stosować wyłącznie benzynę bezołowiową (wysokojakościową, zmieszaną z olejem). Benzyna ołowiowa spowoduje zniszczenie katalizatora.

Należy stosować benzynę dostosowaną do wymogów środowiska naturalnego, tzw. benzynę alkalityową, jeżeli taka jest dostępna.



Można stosować paliwo mieszane z etanolem E10 (mieszanka maks. 10% etanolu). Stosowanie mieszanek z etanolem wyższych niż E10 to gorsze warunki pracy, które mogą prowadzić do uszkodzenia silnika.

- Zaleca się benzynę co najmniej 90-oktanową (RON). Stosowanie benzyny o liczbie oktanowej mniejszej niż 90 powoduje stukanie. Prowadzi to do przegrzania silnika, co może być przyczyną jego poważnego uszkodzenia.
- W przypadku pracy silnika na stałe wysokich obrotach zaleca się stosowanie benzyny o wyższej liczbie oktanowej.

Olej do silników dwusuwowych

- W celu zapewnienia najlepszego rezultatu i najlepszych osiągnięć stosuj olej Universal, Universal powered by McCULLOCH do silników dwusuwowych, który jest specjalnie dostosowany do naszych silników dwusuwowych, chłodzonych powietrzem.
- Nigdy nie używaj oleju do dwusuwów przeznaczonego do chłodzonych wodą, przyczepnych silników do łodzi, czyli tzw. oleju do silników przyczepnych (oznaczonego TCW).
- Nigdy nie używaj oleju przeznaczonego do silników czterosuwowych.
- Niska jakość oleju lub zbyt bogata mieszanka benzyny z olejem może mieć negatywny wpływ na działanie katalizatora i na jego okres użytkowania.
- Olej taki stosuje się w proporcji 1:50 (2%) z olejem Universal, Universal powered by McCULLOCH do silników dwusuwowych.

PRZYGOTOWYWANIE I OBCHODZENIE SIĘ Z PALIWEM

1:33 (3%) z innymi olejami do chłodzonych powietrzem silników dwusuwowych, sklasyfikowanymi jako JASO FB/ISO EGB.

Benzyna, w litrach	Olej do silników dwusuwowych, w litrach	
	2% (1:50)	3% (1:33)
5	0,10	0,15
10	0,20	0,30
15	0,30	0,45
20	0,40	0,60

Sporządzanie mieszanki

- Mieszankę sporządzaj w czystym pojemniku, zatwierdzonym jako odpowiedni do przechowywania benzyny.
- Do naczynia nalej najpierw połowę benzyny przeznaczonej do sporządzenia mieszanki. Następnie dodaj do niej całą dawkę oleju. Wymieszaj dokładnie paliwo z olejem potrząsając pojemnikiem. Dolej pozostałą ilość benzyny.
- Przed każdorazowym nalaniem paliwa do zbiornika maszyny wymieszaj je dokładnie potrząsając kanistrem.

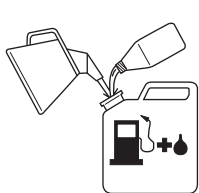

- Nie sporządzaj mieszanki w ilości większej niż to jest potrzebne do 1 miesięcznego użycia.
- Zbiornik paliwa nieużywanej przez dłuższy czas maszyny należy opróżnić i oczyścić.

Tankowanie



OSTRZEŻENIE! Podczas tankowania przestrzegaj następujących zasad, które zmniejszają ryzyko pożaru:

Mieszanie i nalewanie paliwa należy wykonywać na zewnątrz, w miejscu gdzie nie ma iskier lub płomieni.

Nie pal i nie stawiaj niczego gorącego w pobliżu naczyń z paliwem.

Nigdy nie tankuj, gdy silnik jest uruchomiony.

Przed przystąpieniem do tankowania, wyłącz silnik i odczekaj kilka minut aż ostygnie.

Korek wlewowy otwieraj ostrożnie, ponieważ wewnątrz zbiornika może panować nadciśnienie.

Po zatankowaniu dokładnie zakręć korek wlewowy.

Przed uruchomieniem maszyny przenieś ją na bezpieczną odległość od miejsca tankowania.

- Stosuj kanister z zabezpieczeniem przeciw przelewaniu paliwa.
- Jeżeli rozlałeś paliwo na urządzenie. Wytrzyj ją i poczekaj, aż wyschną resztki benzyny.
- Oczyść korek wlewowy i powierzchnię wokół niego. Zanieczyszczenia dostające się do zbiornika mogą być przyczyną zakłóceń w pracy silnika.
- Zadbaj o to, aby paliwo było dobrze zmieszane potrząsając kanistrem przed zatankowaniem.

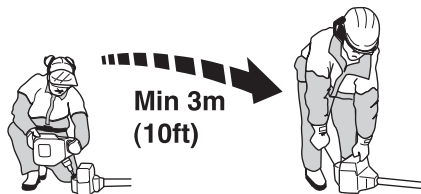

URUCHAMIANIE I WYŁĄCZANIE

Kontrola przed uruchomieniem



- Sprawdź, czy ostrze nie jest pęknięte u podstawy zębów lub przy otworze środkowym. Najczęstszą przyczyną pęknięć są ostre wcięcia u podstawy zębów powstałe podczas ostrzenia lub używania ostrza z tępyimi zębami. Ostrze z pęknięciami należy poddać kasacji.

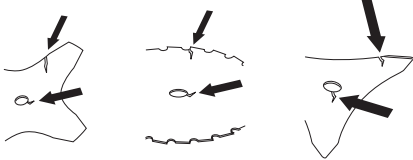

- Sprawdź, czy na kołnierzu oporowym nie powstały pęknięcia wskutek zmęczenia materiału lub zbyt mocnego dokręcania. W razie stwierdzenia pęknięć kołnierz oporowy należy poddać kasacji.

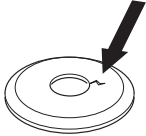

- Upewnij się, czy nakrętka zabezpieczająca nie utraciła swojej zdolności mocującej. Zdolność mocująca nakrętki zabezpieczającej powinna odpowiadać momentowi siły równemu 1,5 Nm. Moment siły dokręcenia nakrętki wynosi 35–50 Nm.



- Skontroluj, czy osłona ostrza nie jest uszkodzona ani pęknięta. Osłonę ostrza, która została uderzona lub na której występują pęknięcia należy wymienić na nową.

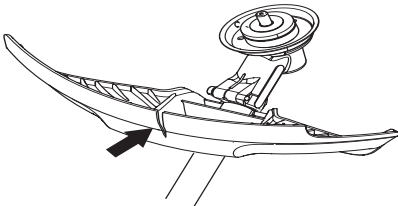

- Skontroluj, czy głowica żyłkowa i osłona przeciwdopryskowa nie są uszkodzone ani pęknięte. Głowicę żyłkową lub osłonę przeciwdopryskową, które

zostały uderzone lub na których występują pęknięcia należy wymienić na nowe.

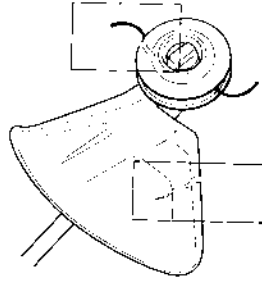

- Nigdy nie używaj maszyny bez osłony lub z osłoną uszkodzoną.
- Zanim maszyna zostanie uruchomiona, wszystkie pokrywy muszą zostać prawidłowo zamontowane i nie mogą być uszkodzone.

Uruchamianie i wyłączenie



OSTRZEŻENIE! Przed uruchomieniem maszyny musi być zamontowana kompletna osłona sprzęgła z wysięgnikiem, gdyż w przeciwnym razie sprzęgło może się obluźzać i spowodować obrażenia.

Przed uruchomieniem maszyny przenieść ją na bezpieczną odległość od miejsca tankowania. Ustaw maszynę na stabilnym podłożu. Dopilnuj, aby osprzęt tnący do niczego nie dotykał.

Dopilnuj, aby nikt nieupoważniony nie znajdował się w pobliżu miejsca pracy, gdyż grozi to odniesieniem poważnych obrażeń. Bezpieczna odległość wynosi 15 m.

Uruchamianie



Zapłon: Przesuń wyłącznik do położenia włączenia.

Ssanie:

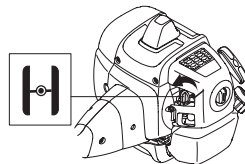

URUCHAMIANIE I WYŁĄCZANIE

Wyciągnij dźwignię ssania do położenia włączenia.

Pompa paliwowa:

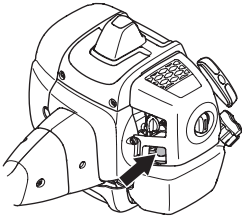

Przyciśnij kilkakrotnie gumową gruszkę ręcznej pompy paliwowej, tak aby napełniła się paliwem. Gruszka nie musi być napełniona całkowicie.



OSTRZEŻENIE! Gdy dźwignia ssania znajduje się w położeniu włączenia, osprzęt tnący zaczyna wirować w momencie uruchamiania silnika.

Przyciśnij korpus maszyny do ziemi lewą ręką (UWAGA! Nie stopą!). Ujmij uchwyt rozrusznika prawą ręką i ciągnij powoli, aż poczujesz opór (zazębienie rozrusznika), a następnie szarpnij szybko i energicznie. **Nigdy nie owijaj linki rozrusznika wokół dłoni.**

Gdy silnik zaskoczy, natychmiast ustaw dźwignię ssania z powrotem w pierwotnym położeniu. Po uruchomieniu silnika bezzwłocznie wciśnij dźwignię gazu do oporu, przy czym obroty rozruchowe wyłączą się automatycznie.

UWAGA! Nie wyciągaj linki rozrusznika całkowicie i nie puszczaj jej nagle, gdy jest wyciągnięta. Może to spowodować uszkodzenie maszyny.



UWAGA! Nigdy nie dotykaj żadną częścią ciała do oznaczonej powierzchni. Dotknięcie może spowodować oparzenie ciała lub porażenie prądem, jeżeli nasadka świecy zapłonowej jest uszkodzona. Używaj zawsze rękawic. Nigdy nie używaj maszyny z uszkodzoną nasadką świecy zapłonowej.

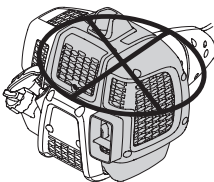

Wyłączanie silnika



Silnik unieruchamia się przez wyłączenie zapłonu.

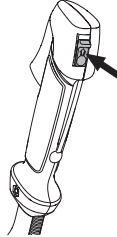

UWAGA! Silnik unieruchamia się przez wyłączenie zapłonu.

Ogólne zasady pracy maszyną

WAŻNE!

W niniejszym rozdziale omówione są podstawowe zasady bezpieczeństwa obowiązujące podczas pracy wykaszarką i przycinarką.

Jeżeli znajdziesz się w sytuacji, w której nie jesteś pewny prawidłowości dalszego sposobu postępowania, zasięgnij porady eksperta. Zwróć się do swojego dealera lub warsztatu obsługi technicznej.

Nie podejmuj się pracy, gdy uważasz, że nie masz wystarczających kwalifikacji.

Przed przystąpieniem do użytkowania należy uzmysłowić sobie różnice między wykaszaniem zarośli leśnych, wykaszaniem trawy i przycinaniem trawy.

Podstawowe zasady bezpieczeństwa



1 Rozglądnij się, aby:

- Upewnij się, że w pobliżu nie znajdują się ludzie, zwierzęta lub przedmioty mogące mieć wpływ na sprawowanie przez Ciebie kontroli nad maszyną.
 - Aby zapewnić, że osoby postronne i zwierzęta nie ponoszą ryzyka zetknięcia się z osprzętem tnącym lub uderzenia przedmiotami odrzucanymi na odległość przez osprzęt tnący.
 - **UWAGA!** Nigdy nie używaj maszyny, jeśli nie masz możliwości wezwania pomocy w razie wypadku.
- 2 Dokonaj inspekcji obszaru, w którym będziesz pracować. Usuń wszystkie porzucane przedmioty, jak kamienie, szkło, gwoździe, druty, sznurki i inne, które mogą zostać odrzucone przez maszynę lub zaplątać się na osprzęcie tnącym.
- 3 Nie należy używać maszyny w złych warunkach atmosferycznych. Np. w czasie gęstej mgły, dużych opadów, silnego wiatru, dużego mrozu itp. Praca przy złej pogodzie jest męcząca i niesie ze sobą dodatkowe zagrożenia np. śliski grunt, niemożliwy do przewidzenia kierunek obalania drzew itp.
- 4 Zapewnij sobie bezpieczne poruszanie i pozycję przy pracy. Przy poruszaniu się po powierzchni roboczej należy uważać na ewentualne przeszkody (korzenie, glazy,

gałęzie, doły, rowy itp.). Szczególną ostrożność należy zachować podczas pracy na terenie pochy



- 5 Zachowaj szczególną ostrożność podczas cięcia naprężonych drzew. Naprężone drzewo może zarówno przed, jak i po przecięciu sprężynować powracając do swojego normalnego położenia. W razie nieprawidłowego ustawienia się przy drzewie lub niewłaściwego umiejscowienia rządu drzewo może uderzyć w Ciebie lub w maszynę, w wyniku czego możesz stracić kontrolę. Obie okoliczności mogą doprowadzić do poważnych obrażeń ciała.

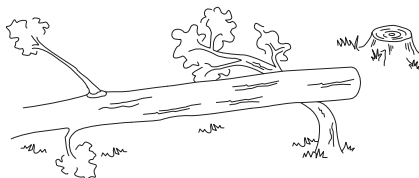

- 6 Utrzymuj dobrą równowagę i mocne oparcie dla stóp. Nie należy się nadmiernie wyciągać. Przez cały czas zachowaj właściwe ustawienie stóp i równowagę.
- 7 Podłączyć urządzenie do ucha do zawieszania znajdującego się na szelkach. Trzymaj zawsze maszynę dwoma rękoma. Trzymaj maszynę po prawej stronie tułowia. Trzymaj wszystkie części ciała z dala od powierzchni gorących. Trzymaj wszystkie części ciała z dala od obracającego się osprzętu tnącego.



- 8 Osprzęt tnący trzymaj na wysokości poniżej pasa.

TECHNIKA PRACY

- 9 Przechodząc na inne miejsce pracy należy wyłączyć silnik. Podczas przemieszczania się na dłuższych odcinkach bądź w czasie transportu, należy używać osłony transportowej.
- 10 Nigdy nie pozostawiaj maszyny z włączonym silnikiem bez nadzoru.

ABC wykaszania

- Stosuj zawsze właściwy sprzęt.
- Miej zawsze dobrze dopasowany sprzęt.
- Przestrzegaj przepisów bezpieczeństwa.
- Właściwie organizuj pracę.
- Ostrze w chwili przykładania powinno zawsze pracować na najwyższych obrotach.
- Używaj zawsze dobrze naostrzonych ostrzy.
- Unikaj kamieni.
- Kontroluj kierunek opadania (wykorzystuj wiatr).



OSTRZEŻENIE! Operatorowi maszyny, ani nikomu innemu nie wolno próbować odciągać ciężkiego materiału, podczas gdy silnik pracuje lub osprzęt tnący obraca się, gdyż może to doprowadzić do poważnych obrażeń.

Zanim przystąpisz do usuwania materiału owiniętego wokół osi, na której zamocowana jest tarcza tnąca, wyłącz silnik i odczekaj do całkowitego ustania obrotów osprzętu tnącego, gdyż w przeciwnym razie istnieje ryzyko odniesienia obrażeń. Podczas pracy oraz zaraz po jej zakończeniu przekładnia kątowa może być nagrzana. Dotknięcie jej grozi oparzeniem.



OSTRZEŻENIE! Uważaj na przedmioty odrzucane spod tarczy. Stosuj zawsze atestowane okulary ochronne lub maskę ochronną twarzy. Nigdy nie nachylaj się nad osłoną zabezpieczającą osprzętu tnącego. Odrzucony przez maszynę kamień lub zanieczyszczenia mogą uderzyć cię w oko i spowodować utratę wzroku lub inne poważne obrażenia.

Nie pozwól osobom nieupoważnionym przebywać w pobliżu. Dzieci, zwierzęta i obserwatorzy muszą znajdować się poza strefą zagrożenia, w bezpiecznej odległości, nie mniejszej niż 15 m. Wyłącz natychmiast maszynę, gdy ktoś się zbliża. Nigdy nie obracaj się gwałtownie z maszyną nie upewniwszy się uprzednio, że nikt nie znajduje się z tyłu, w strefie zagrożenia.



OSTRZEŻENIE! Drobne gałęzie lub trawa zaklinowują się czasami między osprzętem tnącym i osłoną. Wyłącz zawsze silnik zanim zaczniesz ich usuwanie.

Metody pracy



OSTRZEŻENIE! Maszyna wyposażona w tarczę tnącą lub w tarczę do koszenia trawy może zostać gwałtownie odrzucona w bok, gdy tarcza natrafi na przedmiot trwale związany z podłożem. Zjawisko to nazywa się odbiciem. Odbicie tarczy może być wystarczająco silne, by spowodować odrzucenie maszyny oraz/lub operatora i utratę kontroli nad maszyną. Odbicie tarczy może nastąpić całkiem nieoczekiwanie, jeżeli maszyna napotka na przeszkodę, zgaśnię lub zakleszczy się. Prawdopodobieństwo występowania odbić tarczy jest większe podczas cięcia w miejscach, w których cięty materiał nie jest dobrze widoczny.

Unikaj piłowania tą częścią ostrza, która odpowiada miejscu na zegarze między godziną 12 i 3. Szybkość wirowania może spowodować odbicie ostrza właśnie w tej części w chwili przykładania go do grubszych pni.

- Przed przystąpieniem do wykaszania należy zbadać dany obszar, tzn. jaki jest teren, czy podłoże jest pochylone, kamieniste, pokryte rowami itp.
- Następnie rozpocznij wykaszanie w tej części działki, gdzie jest najłatwiej, uzyskując w ten sposób dogodny punkt wyjścia.
- Pracuj systematycznie, poruszając się w tę i z powrotem w poprzek działki, tak aby szerokość pasa pracy wynosiła 4–5 m. W ten sposób wykorzystany zostaje pełny zasięg maszyny w obu kierunkach, a praca użytkownika staje się ułatwiona i urozmaicona.

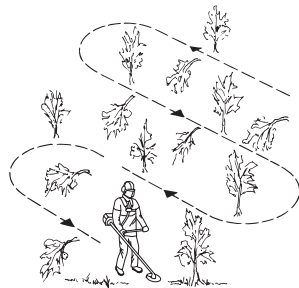

- Długość odcinka pracy powinna wynosić ok. 75 m. Zbiorniki na paliwo należy przenosić w miarę przesuwania się prasy.

TECHNIKA PRACY

- Na terenie pochylm należy pracować w kierunku prostopadłym do zbocza. O wiele łatwiej jest przemieszczać się w poprzek zbocza niż w górę i w dół.
- Pas pracy należy wyznaczyć tak, aby nie trzeba było pokonywać rowów i innych przeszkód w terenie. Dopasuj pas pracy również do kierunku wiatru, aby ścięte pnie opadały na tę stronę, gdzie już pracowałeś.



Wykazanie zarośli leśnych za pomocą ostrza tnącego



- Podczas przykładania ostrza do grubszych pni wzrasta ryzyko odbicia. Dlatego unikaj piłowania tą częścią ostrza, która odpowiada miejscu na zegarze między godziną 12 i 3.

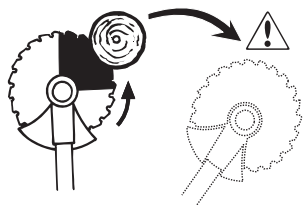

- Aby obalić drzewo na lewo, należy przesunąć dolną część w prawo. Pochyl ostrze i prowadź je zdecydowanym ruchem na ukos, w dół, w prawą stronę. Naciskaj jednocześnie na pierś osłoną ostrza. Przyłóż ostrze tą częścią, która odpowiada miejscu na zegarze między godz. 3 i 5. Nastaw gaz do oporu zanim przyłożysz ostrze.

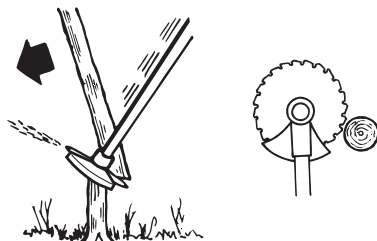

- Aby obalić drzewo na prawo, należy przesunąć jego dolną część w lewo. Pochyl ostrze i prowadź je na ukos, w górę, w prawą stronę. Przyłóż ostrze tą częścią, która odpowiada miejscu na zegarze między godz. 3 i 5, tak aby kierunek wirowania ostrza popychał dolną część drzewa w lewo.

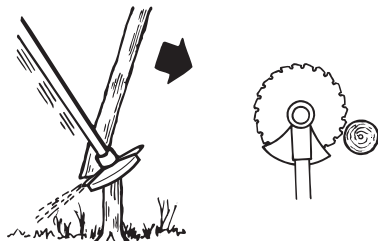

- Aby obalić drzewo do przodu, należy odciągnąć jego dolną część do tyłu. Przesuń ostrze do tyłu szybkim i zdecydowanym ruchem.

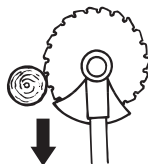

- Szerokie pnie, a więc takie, których ścinanie wymaga większego wysiłku, muszą być piłowane z dwóch stron. Ustal najpierw kierunek opadania pnia. Zaczynaj piłowanie od tej strony, na którą drzewo ma być obalone. Następnie kontynuuj piłowanie z drugiej strony pnia. Siła nacisku powinna być dostosowana do grubości pnia i twardości drzewa. Wątle pnie wymagają większego nacisku, podczas gdy szerokie pnie wymagają mniejszego nacisku.

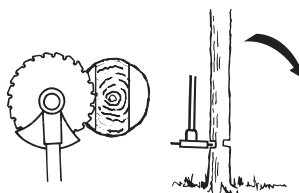
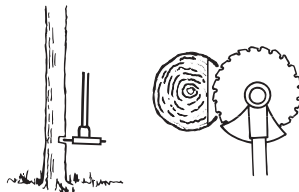

- Jeżeli pnie stoją gęsto, dopasuj szybkość poruszania się do gęstości zadrzewienia.
- Jeśli ostrze zaklinuje się w pniu, nigdy nie wyszarpuj maszyny. Może to spowodować uszkodzenie ostrza, przekładni katowej, wysięgnika lub uchwytu

TECHNIKA PRACY

sterowniczego. Puść uchwyt, chwycić obiema rękami za wysięgnik i powoli wyciągnij maszynę.

Wykazanie krzewów za pomocą ostrza tnącego



- Wątle pnie i pędy zostają wykoszone. Należy pracować wykonując wahadłowe ruchy koszące na boki.
- Staraj się ścinać po kilka pni za jednym ruchem.
- Przy kępach krzaków należy najpierw wykazać wokół kępy. Zaczniń od wykazania wysokich zarośli na zewnątrz kępy, aby uniknąć zakleszczenia się ostrza. Następnie przytnij zarośla do żądanej wysokości. Potem spróbuj umieścić ostrze w kępie i przyciąć ją od środka. Jeżeli dostęp okazałby się zbyt trudny, należy przyciąć wyższe lodygi i pozwolić im opaść. Mniejsze jest wówczas ryzyko zakleszczenia się ostrza.

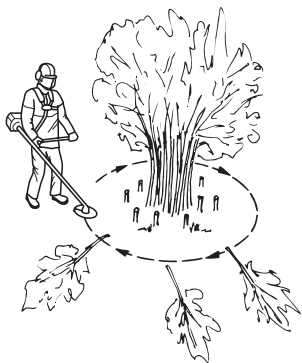

Wykazanie trawy ostrzem do trawy



- Do wykazania zdrewniałych łodyg nie wolno używać ostrzy do trawy i noży do trawy.
- Do wszystkich rodzajów wysokiej i bujnej trawy stosuje się ostrze do trawy.
- Trawę kosi się prowadząc ostrze w kierunku bocznym, w tę i z powrotem, przy czym ruch od prawej strony do lewej jest ruchem koszącym, a od lewej do prawej – ruchem powrotnym. Cięcie powinno odbywać się lewą stroną ostrza (tą jego częścią, która odpowiada odcinkowi między godziną 8 i 12 na tarczy zegara).

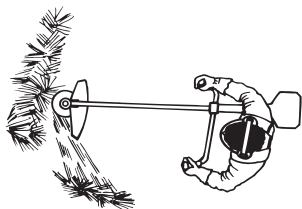

- Pochylenie tarczy nieco w lewo w trakcie koszenia powoduje układanie się ściętej trawy w równych pokłosach, co ułatwia późniejsze jej zbieranie, np. grabieniem.
- Należy dążyć do wykonywania rytmicznych ruchów przy pracy. Stać należy pewnie, na lekko rozstawionych nogach. Po wykonaniu ruchu powrotnego robi się krok do przodu i staje ponownie w stabilnej pozycji.
- Tęże dystansowy powinien lekko przylegać do ziemi. Chroni on ostrze przed zagłębieniem się w ziemię.
- Stosując się do poniższych zasad, zmniejszasz ryzyko owijania się skoszonoj trawy wokół ostrza:
 - 1 Należy zawsze pracować maszyną na pełnych obrotach.
 - 2 Należy starać się, aby wykonując ruch powrotny nie dotykać ostrzem do ściętej trawy.
- Przed przystąpieniem do zbierania skoszonoj trawy należy wyłączyć silnik, rozpiąć uprząż i usawić maszynę na ziemi.

Przycinanie trawy głowicą żyłkową



Przistryganie

- Trzymaj głowicę żyłkową tuż nad ziemią, przechylając ją lekko pod kątem. Pracę koszenia wykonują końce linek przymocowanych do głowicy. Pozwól na swobodne ich wirowanie. Nie dociskaj nigdy głowicy do materiału przeznaczonego do zebrania.

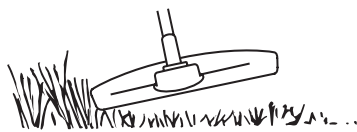

- Żyłka usuwa bez trudu trawę lub chwasty rosnące przy ścianach, płotach, pniach i kłabach, lecz także może uszkodzić delikatną korę drzew i krzewów oraz słupki parkanów.
- Aby zmniejszyć ryzyko uszkodzenia roślinności dekoracyjnej, skróć długość żyłki do 10–12 cm oraz pracuj na mniejszych obrotach silnika.

Czyszczenie powierzchni

- Technika ta jest przydatna przy usuwaniu wszelkiej niepożądanj roślinności. Trzymaj lekko pochyloną głowicę żyłkową tuż nad ziemią. Koniec żyłki uderza o ziemię, usuwając rośliny rosnące przy drzewach,

TECHNIKA PRACY

slupkach, posagach itp. UWAGA! Czyszczenie tą techniką zwiększa zużycie żyłki.



- Żyłka zużywa się szybciej i należy ją wysuwać częściej w przypadku pracy przy twardych przedmiotach, np. kamieniach, ceglach, przedmiotach z betonu, metalowych ogrodzeniach itp. niż podczas pracy przy drzewach i ogrodzeniach drewnianych.
- Podczas przystrygania i czyszczenia powierzchni nie należy pracować na pełnych obrotach silnika (80%), dzięki czemu wydłużona zostanie żywotność żyłki oraz głowicy żyłkowej.

Koszenie

- Przyniarka jest szczególnie przydatna do koszenia trawy w miejscach trudno dostępnych przy użyciu zwykłej kosiarki. Podczas koszenia prowadź żyłkę równoległe do ziemi. Staraj się nie dociskać głowicy żyłkowej do ziemi, ponieważ można w ten sposób zniszczyć trawnik i uszkodzić narzędzie.

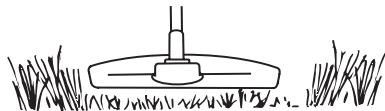

- Nie pozwól, aby głowica żyłkowa była w stałym kontakcie z ziemią podczas koszenia. Może to bowiem doprowadzić do jej uszkodzenia lub nadmiernego zużycia.

Zamiatanie

- Podmuch będący efektem wirowania żyłki można wykorzystać do szybkiego i prostego sprzątania. Prowadź żyłkę nieco powyżej i równoległe do powierzchni, którą masz zamiar oczyścić i przesuwaj wykasarkę ruchem wahadłowym.

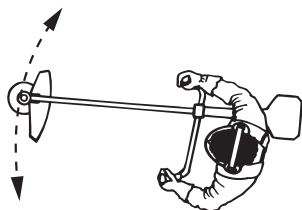

- Podczas koszenia lub zamiatania, należy trzymać gaz do oporu w celu osiągnięcia najlepszego efektu.

Gaźnik

Regulacja biegu jałowego (T)

Sprawdź, czy filtr powietrza jest czysty. Przy prawidłowo wyregulowanych obrotach biegu jałowego osprzęt tnący nie powinien się obracać. W razie potrzeby regulacji, przy uruchomionym silniku dokręcaj śrubę T (w kierunku zgodnym z ruchem wskazówek zegara) aż do chwili, gdy osprzęt tnący zacznie się obracać. Odkręcaj śrubę (w kierunku przeciwnym do ruchu wskazówek zegara) aż do zatrzymania się osprzętu tnącego. Prawidłowe obroty biegu jałowego są ustawione wówczas, gdy silnik pracuje równo we wszystkich pozycjach i posiada dobry zapas do osiągnięcia obrotów, przy których osprzęt tnący zaczyna się obracać.

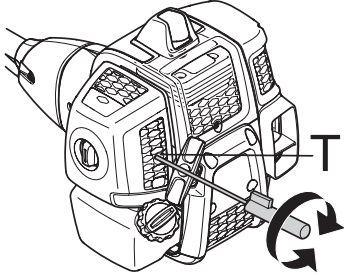

Zalecana prędkość obrotowa na biegu jałowym: Patrz rozdział Dane techniczne.



OSTRZEŻENIE! Jeżeli nie możesz ustawić obrotów biegu jałowego tak, aby osprzęt tnący nie obracał się, zwróć się do swojego dealera/warsztatu obsługi technicznej. Nie należy posługiwać się maszyną, dopóki nie zostanie prawidłowo wyregulowana lub naprawiona.

Tłumik



UWAGA! Niektóre tłumiki wyposażone są w katalizator. Patrz rozdział Dane techniczne w celu sprawdzenia, czy Twoja maszyna wyposażona jest w katalizator.

Tłumik przeznaczony jest do tłumienia hałasu i odrzucania gazów spalinowych poza strefę pracy operatora. Gazy spalinowe mają wysoką temperaturę, a znajdujące się w nich

iskry mogą spowodować pożar, jeżeli skierowane zostaną w stronę materiałów suchych i łatwopalnych.

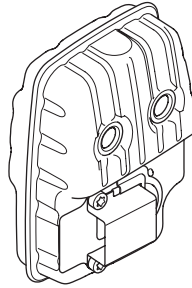

Niektóre typy tłumików są wyposażone w siatkę przeciwiskrową. Jeżeli w Twojej maszynie występuje taki typ tłumika, siatkę należy czyścić co najmniej raz w tygodniu. Najlepiej jest to robić szczotką drucianą.

W tłumikach bez katalizatora siatka przeciwiskrowa powinna być czyszczona lub wymieniana raz w tygodniu. W tłumikach z katalizatorem należy sprawdzać i ewentualnie czyścić siatkę raz w miesiącu. **Uszkodzoną siatkę należy wymienić.**

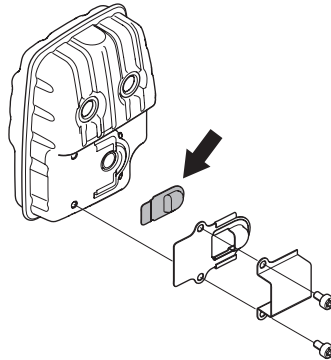

Jeżeli siatka zapycha się często, może to oznaczać, że zmniejszona została efektywność działania katalizatora. Należy wówczas skontaktować się ze swoim dealarem w celu kontroli. W razie zapchania siatki maszyna nagrzewa się nadmiernie, co prowadzi do uszkodzenia cylindra i tłoka.

UWAGA! Nigdy nie używaj maszyny, której tłumik jest w złym stanie technicznym.



OSTRZEŻENIE! Tłumik z katalizatorem jest bardzo gorący zarówno podczas pracy, jak i zaraz po jej ukończeniu. Dotyczy to również pracy na biegu jałowym. Dotknięcie może spowodować oparzenie skóry. Należy pamiętać o zagrożeniu pożarowym!

KONSERWACJA

Układ chłodzenia



W celu uzyskania możliwie najniższej temperatury pracy maszyna wyposażona jest w układ chłodzenia.

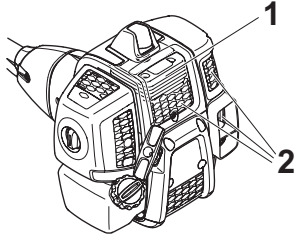

W skład układu chłodzenia wchodzi:

- 1 Żeberka chłodzące cylindra.
- 2 Wlot powietrza.

Elementy układu chłodzenia należy czyścić szczotką raz w tygodniu, lub gdy zachodzi potrzeba – częściej. Zanieczyszczony lub zatkany układ chłodzenia powoduje przegrzanie silnika maszyny, w konsekwencji czego następuje uszkodzenie cylindra i tłoka.

Filtr powietrza



Filtr powietrza należy regularnie czyścić z pyłu i zanieczyszczeń, aby nie dopuścić do:

- Złej pracy gaźnika
- Trudności w uruchamianiu silnika
- Zmniejszenia mocy silnika
- Przedwczesnego zużycia części silnika
- Zwiększenia zużycia paliwa

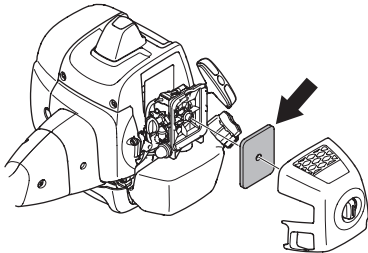

Filtr należy czyścić po każdym 25 godzinach pracy lub częściej, jeśli eksploatacja odbywa się w warunkach dużego zapylenia.

Czyszczenie filtra powietrza

Zdejmij pokrywę filtra powietrza i wyjmij filtr. Przedmuchaj filtr sprężonym powietrzem.

Całkowite oczyszczenie filtra po pewnym okresie użytkowania nie jest możliwe. Dlatego też filtr należy regularnie (w stałych odstępach czasu) wymieniać na nowy.

Uszkodzony filtr powietrza należy natychmiast wymienić na nowy.

Filtr paliwa

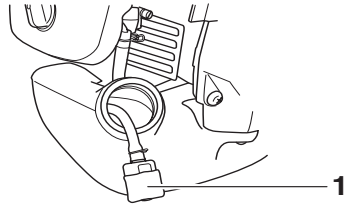

- 1 Filtr paliwa

Gdy silnik gaśnie z powodu braku paliwa, sprawdź czy nie są zablokowane zatyczka oraz filtr paliwa.

Przekładnia łożowa



Przekładnia łożowa jest fabrycznie wypełniona odpowiednią ilością smaru. Jednak zanim przystąpisz do eksploatacji maszyny, sprawdź, czy przekładnia jest wypełniona smarem do 3/4 pojemności. Używaj specjalnego smaru HUSQVARNA.

Z reguły nie trzeba wymieniać smaru w obudowie przekładni częściej niż przy okazji ewentualnej naprawy.

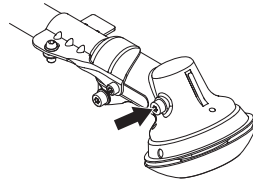

Świeca zapłonowa



Na stan świecy zapłonowej wpływa:

- Zła regulacja gaźnika.
- Złe proporcje składników mieszanki paliwowej (za dużo oleju lub niewłaściwy olej).
- Zanieczyszczony filtr powietrza.

Powyższe czynniki powodują osadzanie się nagaru na elektrodach świecy, co powoduje zakłócenia pracy silnika i trudności w jego uruchamianiu.

Jeżeli silnik maszyny nie osiąga właściwej mocy, występują trudności z jego uruchomieniem lub utrzymaniem wolnych obrotów, sprawdź najpierw stan świecy zapłonowej. Jeżeli elektrody świecy są zanieczyszczone, oczyść je i sprawdź, czy odstęp między nimi wynosi 0,9–1,0 mm. więcej należy wymienić po ok. miesiącu pracy lub w razie potrzeby – wcześniej.

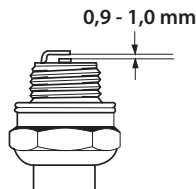

UWAGA! Stosuj wyłącznie świece zalecane przez producenta. Niewłaściwa świeca może być przyczyną zatarcia tłoka/cylindra. Dopilnuj, aby świeca zapłonowa była wyposażona w tzw. eliminator zakłóceń radiowych.

KONSERWACJA

Plan konserwacji

Poniżej zamieszczono listę czynności konserwacyjnych, które należy wykonywać przy maszynie. Większość punktów omówiona została w rozdziale Konserwacja. Użytkownikowi wolno wykonywać tylko te czynności konserwacyjne i serwisowe, które są opisane w niniejszej instrukcji obsługi. Większe i bardziej skomplikowane prace powinny być wykonywane w autoryzowanym warsztacie serwisowym.

Konserwacja	Przegląd codzienny	Przegląd cotygodniowy	Przegląd miesięczny
Oczyszczyć zewnętrzne powierzchnie maszyny.	X		
Skontroluj, czy szelki nie są uszkodzone.	X		
Sprawdź, czy blokada dźwigni gazu działa prawidłowo pod względem bezpieczeństwa.	X		
Sprawdź, czy uchwyt i kierownica są całe i dobrze zamocowane.	X		
Sprawdź, czy wyłącznik działa prawidłowo.	X		
Sprawdź, czy osprzęt tnący nie wiruje, gdy silnik jest na biegu jałowym.	X		
Oczyszczyć filtr powietrza. W razie potrzeby wymień go na nowy.	X		
Sprawdź, czy osłona nie jest uszkodzona i czy nie ma śladów pęknięcia. Wymień osłonę, która została uderzona lub jest pęknięta.	X		
Sprawdź, czy ostrze jest dobrze wyważone, wystarczająco ostre i czy nie ma na nim pęknięć. Ostrze źle wyważone powoduje wibracje, co może prowadzić do uszkodzenia maszyny.	X		
Sprawdź, czy głowica żyłkowa nie jest uszkodzona i nie ma żadnych pęknięć. W razie potrzeby wymień głowicę żyłkową na nową.	X		
Sprawdź, czy nakrętka zabezpieczająca osprzętu tnącego jest prawidłowo dokręcona.	X		
Dopilnuj, aby osłona transportową była cała i aby można ją było dobrze zamocować.	X		
Sprawdź, czy śruby i nakrętki są dokręcone.	X		
Sprawdź, czy nie ma wycieków paliwa z silnika, zbiornika paliwa lub przewodów paliwowych.	X		
Skontroluj rozrusznik oraz jego linkę.		X	
Oczyszczyć świecę zapłonową po stronie zewnętrznej. Wkręć ją i sprawdź odstęp między elektrodami. Ustaw odstęp tak, aby wynosił 0,9–1,0 mm lub wymień świecę zapłonową na nową. Dopilnuj, aby świeca zapłonowa była wyposażona w tzw. eliminator zakłóceń radiowych.		X	
Oczyszczyć gaźnik od zewnątrz oraz powierzchnię wokół niego.		X	
Sprawdź, czy przekładnia kątowna jest wypełniona smarem do 3/4 pojemności. W razie potrzeby wypełnij ją używając specjalnego smaru.		X	
Sprawdź, czy filtr paliwa nie jest zanieczyszczony i czy na przewodzie giętkim paliwa nie ma pęknięć lub innych uszkodzeń. Wymień w razie potrzeby.			X
Sprawdź stan wszystkich przewodów elektrycznych i końcówek podłączeniowych.			X
Wymień świecę zapłonową. Dopilnuj, aby świeca zapłonowa była wyposażona w tzw. eliminator zakłóceń radiowych.			X

DANE TECHNICZNE

Dane techniczne

Dane techniczne	B40 B ELITE	B40 BT ELITE
Silnik		
Pojemność cylindra, cm ³	40,1	40,1
Średnica cylindra, mm	40,5	40,5
Skok tłoka, mm	31,1	31,1
Obroty na biegu jałowym, obr./min	3000	3000
Zalecane maksymalne obroty bez obciążenia, obr./min	12000	12000
Obroty wałka zdawczego, obr./min.	8220	8220
Maks. moc silnika zgodnie z ISO 8893, kW/ obr./min	1,5/9000	1,5/9000
Układ zapłonowy		
Świeca zapłonowa	NGK CMR7H-10	NGK CMR7H-10
Odstęp między elektrodami świecy, mm	0,9-1,0	0,9-1,0
Układ zasilania/smarowania		
Pojemność zbiornika paliwa, litry	1,0	1,0
Masa		
Ciężar bez paliwa, osprzętu tnącego i osłony, kg	7,3	7,4
Emisje hałasu		
(Patrz ad. 1)		
Poziom mocy akustycznej, mierzony dB(A)	112	112
Poziom mocy akustycznej, gwarantowany L _{WA} dB(A)	118	118
Poziomy głośności		
(patrz ad. 2)		
Poziom ciśnienia akustycznego równoważny temu, na który narażony jest użytkownik maszyny, mierzony zgodnie z normami: EN ISO 11806 oraz ISO 22868, db(A):		
W zestawie głowica żyłkowa (oryginalna)	100	100
W zestawie tarcza tnąca do trawy (oryginalna), 255-3	99	99
W zestawie tarcza tnąca do trawy (oryginalna), 25534	99	99
W zestawie ostrze tnące (oryginalne)	-	98
Poziom wibracji		
(patrz ad. 3)		
Równoważne poziomy drgań uchwytów (a _{hv,eq2}), został zmierzony zgodnie z normami: EN ISO 11806 oraz ISO 22867, m/s ²		
W zestawie głowica żyłkowa (oryginalna) lewą/prawą	3.4/4.4	3.4/4.4
W zestawie tarcza tnąca do trawy (oryginalna) lewe/prawe, 255-3	3.5/3.4	3.5/3.4
W zestawie tarcza tnąca do trawy (oryginalna) lewe/prawe, 255-4	5.2/5.1	5.2/5.1
W zestawie ostrze tnące (oryginalne) lewe/prawe	-	4.5/4.2

Ad. 1: Emisję hałasu do otoczenia zmierzono jako moc akustyczną (L_{WA}), zgodnie z dyrektywą WE 2000/14/EG. Odnotowany poziom ciśnienia akustycznego dla maszyny został zmierzony z oryginalnym osprzętem tnącym, takim który daje najwyższy poziom hałasu. Różnica pomiędzy gwarantowanym a zmierzonym poziomem ciśnienia akustycznego wynika z tego, że poziom gwarantowany zawiera także rozproszenie w wynikach pomiaru oraz różnice pomiędzy różnymi typami maszyn tego samego modelu zgodnie z Dyrektywą 2000/14/EC.

Uwaga 2: Odnotowane dane dla równoważnego ciśnienia akustycznego maszyny mają typowe rozproszenie statystyczne (odchylenie standardowe) w wysokości 1 dB (A).

Uwaga 3: Odnotowane dane dla równoważnego poziomu wibracji mają typowe rozproszenie statystyczne (odchylenie standardowe) w wysokości 1 m/s².

DANE TECHNICZNE

B40 B ELITE, B40 BT ELITE		
Zatwierdzone akcesoria	Typ	Ośłona osprzętu tnącego, nr art.
Otwór środkowy ostrzy/noży Ø 25,4 mm		
Gwint wałka do nasadzania ostrzy M12		
Ostrze do trawy/nóż do trawy	Grass blade 255-4 1" (Ø 255 4-zęb.)	580 30 50-01
	Grass blade 255-3 (Ø 255 3-zęb.)	580 30 50-01
Ostrze tnące	Tarcza tnąca 200-22 (N 200-22 zęby)	581 33 84-01
Głowica żyłkowa	P35	580 30 50-01
Talerz dystansowy	Staly	-

Deklaracja zgodności WE

(Dotyczy tylko Europy)

Husqvarna AB, SE-561 82 Huskvarna, Szwecja, telefon +46-36-146500, zapewnia niniejszym, że wykasarki **McCULLOCH B40 B ELITE, B40 BT ELITE**, począwszy od maszyn z numerami seryjnymi wypuszczonymi w roku 2016 (rok, po którym następuje numer seryjny, podany jest wyraźnie na tabliczce znamionowej), są zgodne z przepisami zawartymi w DYREKTYWIE RADY:

- dyrektywie maszynowej **2006/42/WE** z 17 dnia maja 2006 r.
- dyrektywie **2014/30/UE** z dn. 26 lutego 2014 r., "dotyczącej kompatybilności elektromagnetycznej".
- dyrektywie **2000/14/WE** z dn. 8 maja 2000 r., "dotyczącej emisji hałasu do otoczenia". Ocena zgodności została przeprowadzona według załącznika V. Odnośnie informacji dotyczących emisji hałasu patrz rozdział Dane techniczne.

Zastosowano następujące normy:

EN ISO 12100:2010, CISPR 12:2009, EN ISO 14982:2009, EN ISO 11806-1:2011.

RISE SMP Svensk Maskinprovning AB, Box 7035, SE-750 07 Uppsala, Szwecja, przeprowadził dobrowolną kontrolę homologacyjną na rzecz Husqvarna AB. Certyfikaty opatrzone są numerami:

B40 B ELITE, B40 BT ELITE - SEC/12/2339

Huskvarna, 13 lutego 2018 r.



Per Gustafsson, Szef ds. Rozwoju Produkcji (Autoryzowany przedstawiciel Husqvarna AB oraz osoba odpowiedzialna za dokumentację techniczną.)

SÜMBOLITE TÄHENDUS

Sümbolid

ETTEVAATUST! Puhastussaag, võsalõikur või trimmer võivad vale või hooletu käsitsemise korral olla ohtlikud seadmed, mis võivad põhjustada operaatoreid või teiste isikute tõsiseid vigastusi või hukkumist. Sellepärast on vaja kasutusjuhend läbi lugeda ja kõigest aru saada.

Loe käsitsemisõpetus põhjalikult läbi, et kõik eeskirjad oleksid täiesti arusaadavad, enne kui seadet kasutama hakkad.

Kasuta alati:

- Kaitsekiivrit, kohtades, kus on langevate esemete oht.
- Heakskiidetud kõrvaklappe
- Heakskiidetud silmakaitseid

Väljuva vooli suurim pöörlemiskiirus, p/rm



Seade vastab EL kehtivatele direktiividele.



Väljaviskuvate ning tagasipõrkavate asjade oht.



Seadme juht on kohustatud jälgima, et inimesed ja loomad ei tuleks töö ajal lähemale kui 15 m.



Rohu- või võsakettaga seade võib jõuliselt tagasi või kõrvale lüüa, kui ketas puutub vastu liikumatut eset. Seda nimetatakse tagasilöögiks. Lõikeketas võib jala või kätt küljest ära löigata. Hoidke inimesed ja loomad seadmest vähemalt 15 m kaugusel.



Kasuta alati heakskiidetud kaitsekindaid.



Kasuta libisemiskindlaid ning tugevaid sääriskuid.



Õhuklapp: Vii õhuklapp käivitusasendisse.



Kütusepump.

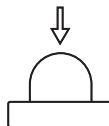

Ümbritsesse keskkonda leviv müra vastavalt Euroopa Ühenduse direktiivile. Andmed seadme emissiooni kohta on toodud peatükis Tehnilised andmed ja etiketil.



Kütuse tankimine.



Ülejäänud seadmel toodud sümbolid/tähised vastavad erinevates riikides kehtivatele sertifitseerimisnõuetele.

Enne kui hakkad kontrollima või hooldama, lülita mootor välja, lükates lüliti asendisse STOP.

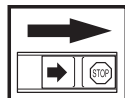

Kasuta alati heakskiidetud kaitsekindaid.



Korrapärane puhastus vajalik.

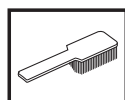

Visuaalne kontroll.



Tuleb kasutada heakskiidetud silmakaitseid.



Sisukord

SÜMBOLITE TÄHENDUS

Sümbolid 440

SISUKORD

Sisukord 441

Enne käivitamist tuleb meeles pidada järgmist: 441

SISSEJUHATUS

Lugupeetud tarbijal! 442

MIS ON MIS?

Millised on puhastussae osad? 443

ÜLDISED OHUTUSESKIRJAD

Tähtis 444

Isiklik ohutusvarustus 444

Seadme ohutusvarustus 445

Lõikeseade 448

KOOSTAMINE

Juhtraua ja gaasikäepideme paigaldamine 450

Lõiketera ja trimmeripea paigaldamine 450

Terakaitsme ja saetera monteerimine 451

Transportimiskatte paigaldamine 452

Rakmete ja puhastussae sobitamine 452

KÜTUSE KÄITSEMIN

Ohutusnõuded kütuse käitsemisel 453

Küttesegu 453

Tankimine 454

KÄIVITAMINE JA SEISKAMINE

Kontroll enne käivitamist 455

Käivitamine ja seiskamine 455

TÖÖVÕTTED

Üldised tööeeskirjad 457

HOOLDUS

Karburaator 461

Summuti 461

Jahutussüsteem 461

Õhufilter 462

Kütusefilter 462

Nurkreduktor 462

Süüteküünlad 462

Hooldusskeem 463

TEHNILISED ANDMED

Tehnilised andmed 464

EÜ kinnitus vastavusest 465

Enne käivitamist tuleb meeles pidada järgmist:

Loe käitsemisõpetus hoolikalt läbi.



ETTEVAATUST! Pikaajaline müra võib tekitada püsiva kuulmiskahjustuse. Sellepärast tuleb alati kanda heakskiidetud kõrvaklappe.



ETTEVAATUST! Seadme algset konstruktsiooni ei tohi muuta ilma tootja loata. Kasuta alati originaalosi. Lubamatud muudatused ja varuosad võivad põhjustada raskeid või isegi eluohtlikke kehavigastusi operaatorile ja teistele.



ETTEVAATUST! Puhastussaa, võsalõikur või trimmer võivad vale või hooletu käitsemise korral olla ohtlikud seadmed, mis võivad põhjustada operaatori või teiste isikute tõsisid vigastusi või hukkumist. Sellepärast on vaja kasutusjuhend läbi lugeda ja kõigest aru saada.

SISSEJUHATUS

Lugupeetud tarbija!

Täname McCullochi toote kasutamise eest. Olete saanud osaks loost, mis algas kaua aega tagasi, kui McCullochi korporatsioon alustas Teise maailmasõja päevil mootorite tootmist. Alates 1949. aastast, kui McCulloch tutvustas oma esimest kerget ühe-mehe-kettsaagi, ei ole puutöö enam endine.

Uuenduslike kettsaagide sari kestis läbi aastakümnete ja ettevõtte laienes, esmalt 1950. aastatel lennuki- ja kardimootorite ning 1960. aastatel minikettsaagide valdkonda. Hiljem, 1970. ja 1980. aastatel, lisati tootevalikusse trimmerid ja puhurid.

Tänapäeval jätkab McCulloch Husqvarna grupi osana võimsate mootorite, tehniliste uuenduste ja tugeva inseneritöö traditsioone, mis on juba üle poole sajandi olnud meie tunnusmärkideks. Meie eesmärkideks on langetada kütusekulu, heitgaase ja mürataset, samuti tõsta ohutust ja kasutajasõbralikkust.

Me loodame, et jääte oma McCullochi tootega rahule, sest see on mõeldud teid abistama pikka aega. Toote tööiga pikeneb, kui järgite selles kasutusjuhendis esitatud kasutus-, teenindus- ja hooldusjuhiseid. Kui peaksite vajama professionaalset remondi- või teenindusabi, kasutage meie teenusepakkujate otsingumootorit aadressil www.mcculloch.com.

McCulloch töötab pidevalt oma toodete edasiarendamise alal ja jätab seetõttu endale õiguse teha muuhulgas muudatusi toodete kuju ja välimuse osas.

Selle kasutusjuhendi saate samuti alla laadida aadressilt www.mcculloch.com.

MIS ON MIS?

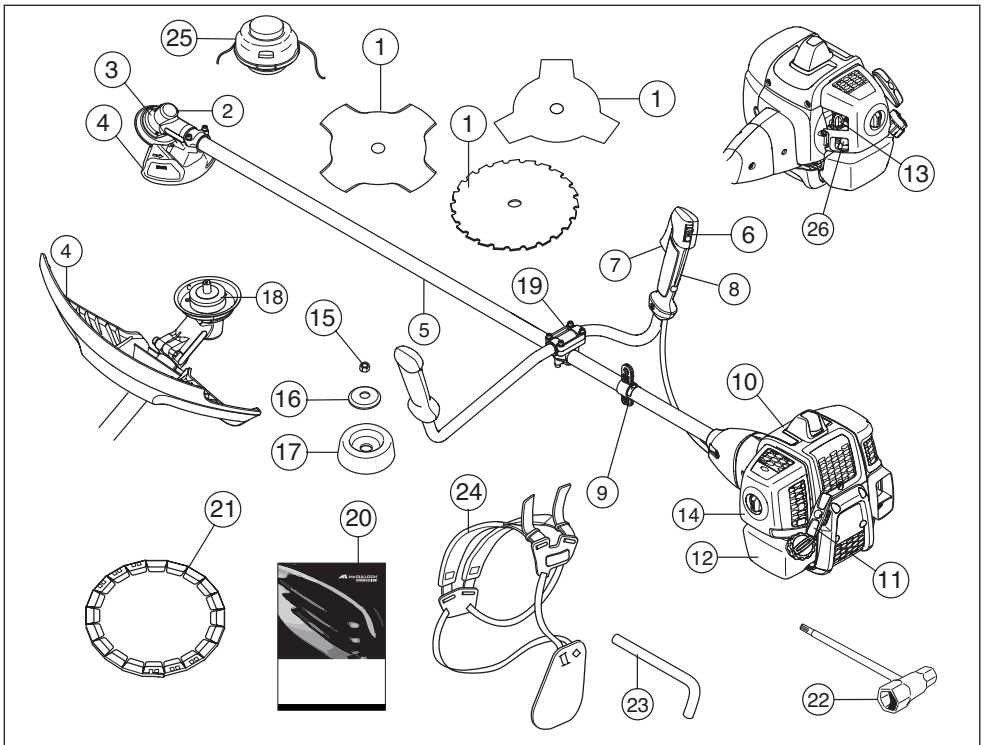

Millised on puhastussae osad?

- | | |
|-------------------------------------|------------------------|
| 1 Lõikekera | 14 Õhufiltri kaas |
| 2 Määrdeaine lisamine, nurkreduktor | 15 Kinnitusmutter |
| 3 Nurkreduktor | 16 Tugiäärik |
| 4 Lõikeosa kaitsekate | 17 Tugikuppel |
| 5 Vars | 18 Vedamisketas |
| 6 Seiskamislüliti | 19 Juhtraua klamber |
| 7 Gaasihoovastik | 20 Käsitsemisõpetus |
| 8 Gaasihoovastiku sulgur | 21 Transportkaitse |
| 9 Riputuskonks | 22 Teramutri võti |
| 10 Silindri kate | 23 Splint |
| 11 Käiviti käepide | 24 Kanderihmad, rakmed |
| 12 Kütusepaak | 25 Trimmeripea |
| 13 Õhuklapp | 26 Kütusepump. |

ÜLDISED OHUTUSEESKIRJAD

Tähtis

TÄHTIS!

Seade on ettenähtud ainult muru pügamiseks, rohu niitmiseks ja/või metsa puhastamiseks.

Ainukesed tarvikud selle mootoriga kasutamiseks on peatükis Tehnilised andmed loetletud meie poolt soovitatud löikeosad.

Ära kunagi tööta seadmega, kui oled väsinud, alkoholi tarvitanud või kui oled saanud ravimit, mis mõjub su nägemisele, otsustus- või keskendumisvõimele.

Kanna isiklikku ohutusvarustust. Juhised on toodud alajaotuses Isiklik ohutusvarustus.

Ära kunagi kasuta seadet, mille ehitust on muudetud.

Ärge kunagi kasutage vigastatud seadet. Teostage ohutuskontrolli ja hooldage seadet korrapäraselt, nagu käsitlemisõpetuses nõutud. Teatud hooldust tohib teha ainult vastava väljaõppe saanud spetsialist. Vt juhiseid lõigust Hooldus".

Enne käivitamist tuleb paigaldada kõik seadme katted, kaitsed ja käepidemed. Veenduge, et süüteküünlä kate ja süütejuhe oleksid kahjustamata, et ära hoida elektrilöögi ohtu.

Seadme operaator on kohustatud jälgima, et inimesed ja loomad ei tuleks töö ajal lähemale kui 15 m. Kui samas kohas töötab mitu juhti, peab ohutusvahemaa olema vähemalt kaks puu kõrgust, kuid mitte alla 15 meetri.

Kasutamist võivad piirata riiklikud või kohalikud seadused. Järgige kõiki seaduseid.

Tehke masinale enne kasutamist üldine ülevaatus, vt hooldusgraafikut.



ETTEVAATUST! Seade tekitab töötades elektromagnetvälja. Teatud tingimustel võib väli häirida aktiivsete või passiivsete meditsiiniliste implantaatide tööd. Tõsiste või surmaga lõppevate kahjustuste riski vähendamiseks soovime meditsiinilisi implantaate kasutavatel inimestel pidada seadme kasutamise eel nõu oma arsti ja implantaadi valmistajaga.



ETTEVAATUST! Kui mootor töötab suletud või halva õhutusega ruumis, võib seade põhjustada lämbumissurma või vingugaasimürgistuse.



ETTEVAATUST! Ärge laske lapsi seadme lähedale ega seadet kasutada! Kuna seadmel on vedruga seiskamislüliti ja seda saab väikesel kiirusel kerge vaevaga käivituskäepidemest käivitada, võib mõnikord ka laps suuta seadme käima panna. See tähendab ohtu tõsiste vigastuste tekkeks. Sellepärast tuleb seadmelt eemaldada süütepea, kui seade jääb valveta.

Isiklik ohutusvarustus

TÄHTIS!

Puhastussaaq, võsaloikur või trimmer võivad vale või hooletu käsitsemise korral olla ohtlikud seadmed, mis võivad põhjustada operaatori või teiste isikute tõsiseid vigastusi või hukkamist. Sellepärast on vaja kasutusjuhend läbi lugeda ja kõigest aru saada.

Seadmega töötamisel tuleb kasutada ettenähtud isiklikku kaitsevarustust. Isiklik kaitsevarustus ei välista õnnetusi, kuid vähendab vigastuse astet. Palu seadme müüjalt abi sobiva varustuse valimisel.



ETTEVAATUST! Kui kasutate kuulmiskaitset (kõrvaklappe), ole tähelepanelik helide, hõigete ja hoiatussignaaside suhtes. Mootori seiskumisel võta kohe kõrvaklapid ära.

KIIVER

Kaitsekiivrit, kaotades, kus on langevate esemete oht.



KÕRVAKLAPID

Peab kasutama küllaldase helisummutusefektiga kõrvaklappe.



SILMAKAITSED

Alati tuleb kasutada heakskiidetud silmakaitset. Visiiri kasutamisel tuleb lisaks kasutada kooskõlastatud kaitseprille. Kooskõlastatud kaitseprillide all mõeldakse selliseid prille, mis vastavad standardile ANSI Z87.1 USA-s või EN 166 Euroopa Liidu riikides.



ÜLDISED OHUTUSEESKIRJAD

KINDAD

Kindaid peab kasutama, kui selleks on vajadus, nt. löikeosa monteerimisel.



SÄÄRIKUD

Kandke teraskaitsega ja hästi haarduva tallaga saapaid.



RIIETUS

Riietuseks kasuta rebenemisele vastupidavat materjali ja hoidu liiga avaratest riietest, mis kergelt takerduvad okstesse ja vitstesse. Seadmega töötamisel kanna alati tugevaid pikki pükse. Ärge kanna lühikesi pükse, ehteid, lahtiseid jalatseid, ära käi paljajalu. Jälgi, et lahtised juukseid ei ulatuks õlgadeni.

ESMAABI

Kanna hoolt, et esmaabivarustus oleks alati käepärast.



Seadme ohutusvarustus

Käesolevas käsitletakse seadme ohutusvarustust, selle toimimist, kontrollimist ning põhihooldust, mis tagab ohutu töö. Peatükis Mis on mis? on näidatud detailide paiknemine seadmel.

Kui seadet ei hooldata õigesti ja korrapäraselt ja seadet ei paranda asjatundja, võib seadme tööiga lüheneda ja tekkida oht õnnetuste tekkeks. Lisateabe saamiseks võta ühendust lähima hooldustöökajaga.

TÄHTIS! Seadme hooldus ja parandamine nõuab eraldi väljaõpet. See kehtib eriti ohutusvarustuse kohta. Kui seade ei vasta allpool toodud nõuetele, vii see hoolduspunkti. Meie toodetele on tagatud professionaalne hooldus ja parandus. Kui seadme müüja ei tegele hooldusega, palu teda juhatada sind lähimasse hoolduspunkti.



ETTEVAATUST! Ära kasuta kunagi vigase ohutusvarustusega seadet. Ohutusvarustust tuleb käesolevas toodud eeskirjade kohaselt hooldada ja kontrollida. Vajadusel lasta seadme hooldustöökajas parandada.

Gaasihoovastiku sulgur

Gaasihoovastiku sulgur on konstrueeritud takistamaks tahtmatut gaasi andmist. Kui vajutad sulgurit (A) käepidemest haarates, vabaneb gaasihoovastik (B). Käepidemest lahti

lastes lähevad nii gaasihoovastik kui sulgur tagasi algasendisse. Seda liigutust juhivad kaks iseseisvat tagasitõmbevedru. Gaasihoovastik sulgeb automaatselt tühikäigule kohe, kui lased käepideme käest.

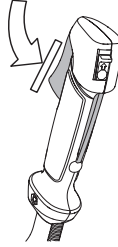

Kontrolli, kas gaasihoovastik sulgub tühikäigul, kui gaasihoovastiku sulgur läheb oma lähteasendisse.

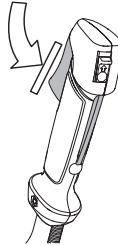

Vajuta gaasihoovastiku sulgurit ja kontrolli, kas see läheb, kui lased ta lahti, tagasi algasendisse.

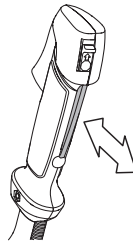

Kontrolli, kas gaasihoovastik ja gaasihoovastiku sulgur liiguvad vabalt ja kas tagasitõmbevedrud töötavad korralikult.

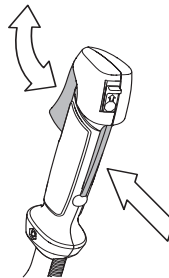

Vt. alajaotust Käivitamine. Käivita seade ja anna täisgaasi. Lase gaasihoovastik lahti ja kontrolli, et löikeosa jääks täiesti seisma. Kui löikeosa pöörleb, kui gaasihoovastik on

ÜLDISED OHUTUSEESKIRJAD

tühikäigusendis, pead kontrollima karburaatori tühikäigu reguleerimist. Vt. juhiseid alajaotuses Korrashoid.

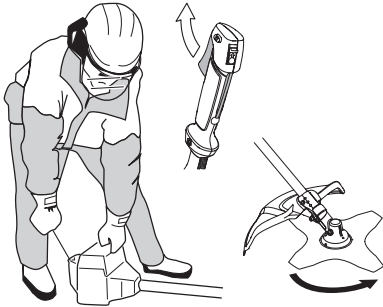

Seiskamislülit

Mootori väljalülitamiseks kasuta seiskamislülitit.

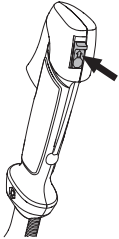

Käivita mootor ja kontrolli, kas mootor seiskub, kui lükkad lülit seiskamisasendisse.

Lõikeosa kaitsekate



Kaitsekate hoiab ära, et lõikeseadmet ei viskusu midagi operaatori suunas. Samuti takistab see operaatorit lõikeosa vastu puutumast.

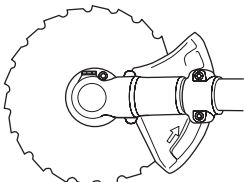
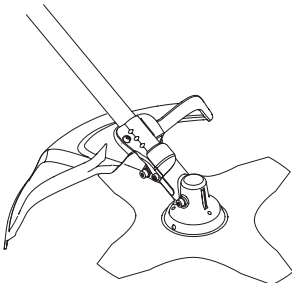

Vaata, et kaitsekate oleks vigastusteta ja seal poleks pragusid. Vaheta kaitsekate välja, kui see on saanud lööke või on pragunenud.

Kasuta ettenähtud lõikeosa kaitsekate. Vt. peatükki Tehnilised andmed.



ETTEVAATUST! Lõikeosa ei tohi mingil juhul kasutada, paigaldamata heakskiidetud kaitsekate. Vt peatükki Tehnilised andmed. Vale või vigane kaitsekate võib põhjustada inimestele tõsiseid vigastusi.

Vibratsioonisummutussüsteem



Seade on varustatud vibratsioonisummutussüsteemiga, mis vähendab vibratsiooni ja teeb seadme kasutamise mugavaks.

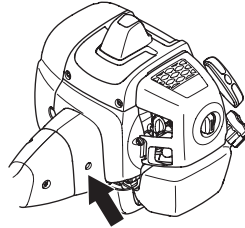

Valesti mähitud jõhvi või korrast ära lõikeosa kasutamine (valet tüüpi või valesti teritatud lõikeosa, vt. juhiseid alajaotusest Tera viilimine) tõstab vibratsioonitaset.

Vibratsioonisummutussüsteem vähendab vibratsiooni, mis kandub käepidemesse seadme mootorist ja lõikesedmetest.

Kontrollige, et summutuselemendid oleksid terved ja korralikult kinnitatud. Võtke ühendust oma McCULLOCH edasimüüjaga vibratsiooni summutamise süsteemi väljavahetamiseks. Külastage aadressi www.mcculloch.com.



ETTEVAATUST! Tugeva vibratsiooniga töötamine võib põhjustada vereringe- või närvikahjustusi, eriti neil, kel on vereringehäireid. Pöördu arsti poole, kui ilmneb nähte, mis võivad olla vibratsioonist põhjustatud. Sellisteks nähtudeks on näiteks muudatused nahas või nahavärv, surin, nõelatorked, tundetud, nõrkus, värvimuutused nahal. Nimetatud nähtused esinevad tavaliselt sõrmedes, käelabades ja randmetes. Oht on suurem külma korral.

Kiirkinnitus

Esiküljel on kiirkinnitus, mis on kergelt ligipääsetav ja võimaldab mootori sättemisel või muus ohuolukorras kiiresti

ÜLDISED OHUTUSEESKIRJAD

seadmest ja rakmetest vabaneda. Vt. juhiseid alajaotuses Puhastussae ja rakmete seadistamine.

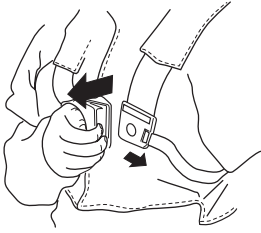

Kontrolli, kas rakmed asetsevad õigesti. Kui rakmed ja seade on korda seatud, kontrolli kiirkinnituse töötamist.

Summuti



Summuti ülesandeks on hoida minimaalset mürataset ja suunata mootori heitgaasid operaatorist eemale.

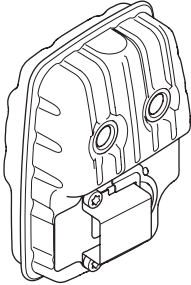

Sooja ja kuiva kliimaga riikides on metsatulekahju tekkimise oht suur. Seetõttu on osa summuteid varustatud sädeleid püüdnud võrguga. Kontrolli, kas Sinu lõikur on sellise seadmega varustatud.

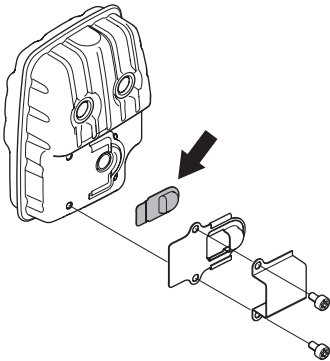

Kui seadmest on summuti, mis on varustatud sädeleipüüdjaga, peab ka seda ühtlaste ajavahemike järel puhastama. Saastunud võrguga sädeleipüüdja tõttu võib mootor üle kuumeneda ja katki minna.

On väga oluline, et järgitaks summuti hoolduse ja kontrolli juhiseid. Kontrolli korrapäraselt, kas summuti on kindlalt seadme külge kinnitatud. Ära kasuta kunagi vigastatud summutiga seadet.

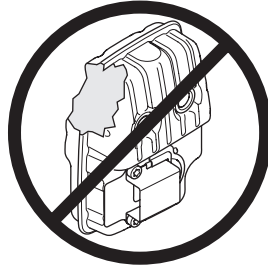

ETTEVAATUST! Summuti sisaldab kemikaale, mis võivad olla kantserogeense toimega. Vältige kokkupuudet nende ainetega, kui summuti katki läheb või saab kahjustada.



ETTEVAATUST! Mõtle selle peale: Mootori heitgaasid on kuumad ja võivad sisaldada sädeleid, mis võivad tekitada tulekahju. Sellepärast ära käivita seadet kunagi ruumis sees ega tuleohtlike materjalide ligial!

Kinnitusmutter



Mõnede lõikeosa kinnitamiseks kasutatakse kinnitusmutrit.

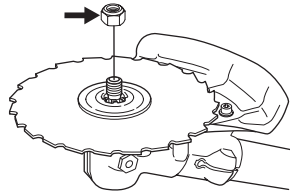

Kinnikeeramisel keeratakse mutrit lõikeosa pöörlemisele vastassuunas. Lahtikeeramiseks keeratakse mutrit lõikeosa pöörlemis-suunas. (NB! Mutter on vasakkeermega.) Saetera mutri lahti tegemisel ja kinnitamisel võib end saehammastega vigastada. Kanna hoolt, et käsi oleks selle töö tegemisel terakaitsega kaitsitud. Selleks kasuta alati piisavalt pika varrega toruvõtit. Joonisel on nooltega näidatud, missuguses piirkonnas toruvõti peab töötama mutri lahti tegemise ja kinnitamise ajal.



ÜLDISED OHUTUSEESKIRJAD

Keerake mutter mutrivõtme abil kinni.

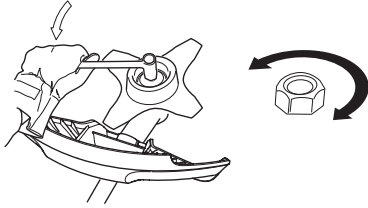

Lõikeseade

Käesolev peatükk räägib õige lõikeseadme valimisest ja selle hooldamisest, et:

- Vähendada tagasiviskumise ohtu.
- Tagada seadme maksimaalne tööviljakus.
- Pikendada lõikeseadme eluiga.

TÄHTIS!

Lõikeosa tohib kasutada ainult koos selleks ette nähtud kaitsekattega! Vt. peatükki Tehnilised andmed.

Vaata lõikeosa kasutusjuhendist, kuidas toimub õigesti jõhvi paigaldamine ja kuidas valida jõhvi läbimõõtu.

Jälgi, et lõiketera hambad oleksid teritatud! Järgi meie soovitusi. Vaata ka lõiketera pakendil toodud õpetust.

Hoia korralikku saateed! Järgi meie juhiseid ja kasuta soovitatud teritusmalli.



ETTEVAATUST! Lülita alati mootor välja, enne kui hakkad lõikeosaga midagi tegema. See jätkab pöörlemist ka peale seda, kui oled gaasihoovastiku lahti lasknud. Kontrolli, et lõikeosa oleks täielikult seisunud ja võta süüteküüna juhe enne tööde alustamist lahti.



ETTEVAATUST! Vale lõikeosa või valesti teritatud lõiketera kasutamine on ohtlik ja suurendab tagasilöögi ohtu.

Lõikeseade

Saetera on mõeldud kasutamiseks puitunud tüvede saagimiseks.

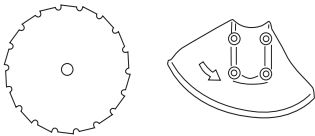

Rohutera ja rohunuga on mõeldud jämedama rohu lõikamiseks.

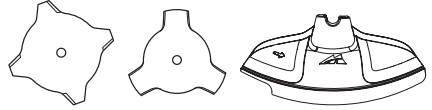

Trimmeripea on mõeldud rohu trimmimiseks.

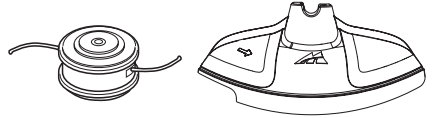

Üldised eeskirjad



Lõikeosa tohib kasutada ainult koos selleks ette nähtud kaitsekattega! Vt. peatükki Tehnilised andmed.



Jälgi, et lõiketera hambad oleksid teritatud! Järgi meie juhiseid ja kasuta soovitatud teritusmalli. Valesti teritatud või vigastatud lõiketera on ohtlik kasutada.

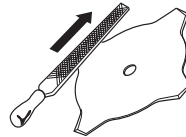

Jälgige, et saetera oleks õigesti räsatud. Järgige meie juhiseid ja kasutage õiget räsamisrauda. Valesti räsatud lõiketera suurendab kinnikiilumise ja tagasilöögi ohtu ning võib põhjustada kahjustuste tekke.

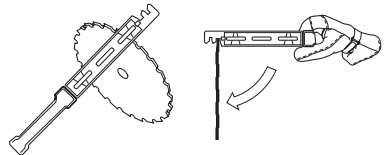

Kontrolli lõikeosa seisukorda, et seal poleks vigastusi või pragusid. Vigastatud või pragudega lõikeosad tuleb välja vahetada.

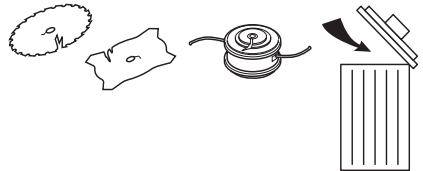

ÜLDISED OHUTUSEESKIRJAD

Rohuosa ja rohutera teritamine

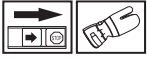

- Järgi lõikeosa pakendil toodud teritamisinstruktsioone. Nii lõikenuga kui ka lõiketera teritatakse lihtlameviiliga.
- Terita kõiki tera otsi ühevõrra, et tera jääks tasakaalu.

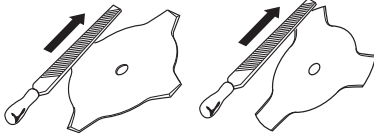

ETTEVAATUST! Tera tuleb alati vahetada uude vastu, kui see on paindunud, kõver, pragunenud, murdunud või teisiti vigastatud. Ära ürita kunagi kõverat tera sirgeks teha, et seda uuesti kasutada. Kasuta alati ainult ettenähtud tüüpi originaalterasid.

Saetera teritamine

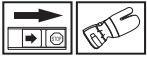

- Järgi lõikeosa pakendil toodud teritamisinstruktsioone.
- Õigesti teritatud tera on tõhusa töö eeldus ja väldib liigset tera ja puhastussae kulumist.



- Kanna hoolt, et sul oleks korralik tugi tera teritamisel. Kasuta 5,5 mm ümarviili ja teritusmali.

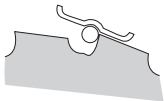

- Teritusnurk on 15°. Hambaid teritatakse järgmiselt: vaheldumisi üks paremale ja teine vasakule. Kui tera on kõvasti vastu kivi löönud, võib erandjuhtumitel olla vajalik hammaste ülemise ääre ühtlustamine lameviiliga. Seda

tuleb teha enne ümarviiliga viilimist. Ülemise ääre viilimine peab kõikidel hammastel olema ühtlane.

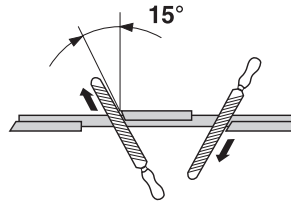

Kontrolli saeteed. See peab olema 1 mm laiune.

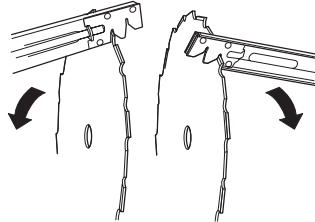

Trimmeripea

TÄHTIS!

Jälgi, et jõhv oleks trumlile keritud ühtlaselt tugevalt, vastasel korral tekivad seadmes tervisele kahjulikud vibratsioonid.

- Kasuta ainult soovitatud trimmeripäid ja -jõhve. Need on tootja poolt järgi proovitud ja sobitatud teatud mootori suurusele. Eriti tähtis on see täisautomaatse trimmeripea korral. Kasuta ainult ettenähtud lõikeosaid. Vt. peatükki Tehnilised andmed.



- Üldiselt nõuab väiksem seade väiksemaid trimmeripäid ja vastupidi. Põhjuseks on asjaolu, et mootor peab heitma jõhvi lõikuripeast radiaalselt eemale ja samas olema võimeline vastu panema lõigatava rohu takistusele.
- Tähtis on ka jõhvi pikkus. Pikem jõhv nõuab tugevamat mootorit kui lühike, kuigi jõhvid on ühesuguse läbimõõduga.
- Kontrolli, et trimmerikaitse peal asetsev nuga ei oleks vigastatud ega kadunud. See lõikab jõhvi pikkuse parajaks.
- Et pikendada jõhvi eluiga, võid selle panna paariks päevaks vette. Sellega läheb jõhv sitkemaks ja vastupidavamaks.

KOOSTAMINE

Juhtraua ja gaasikäepideme paigaldamine



- Ühendage juhtraud varrele, kasutades selleks nelja kruvi.

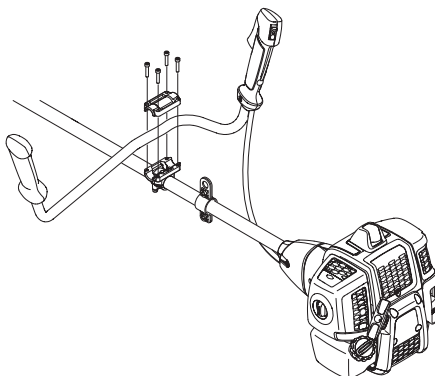

- Paigaldage kaitsemuuhv nii, nagu joonisel on näidatud.

Lõiketera ja trimmeripea paigaldamine



ETTEVAATUST!

Lõikeosa monterimisel on äärmiselt tähtis, et vedamisketta/tugiääriku juhtimiskese satuks õigesti lõikeosa keskauku. Valesti monteeritud lõikeosa võib põhjustada tõsiseid ja/või eluohtlikke vigastusi.

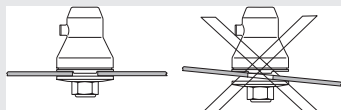

ETTEVAATUST! Lõikeosa ei tohi mingil juhul kasutada, paigaldamata heakskiidetud kaitsekate. Vt peatükki Tehnilised andmed. Vale või vigane kaitsekate võib põhjustada inimestele tõsiseid vigastusi.

TÄHTIS! Sae- ja rohutera tohib kasutada ainult siis, kui seade on varustatud õige juhtraua, terakaitse ja rakmetega.

Terakaitse, rohutera ja rohunoa paigaldamine



- Terakaitse/kombikaitse (A) pannakse selleks ette nähtud kohta varre ümber ja kinnitatakse kruviga (L). Kasuta soovitatud terakaitset. Vt. ptk. Tehnilised andmed.

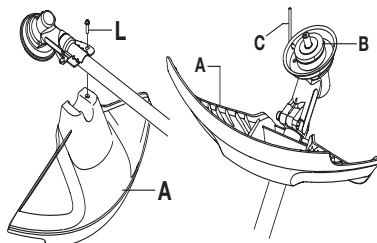

- Monteeri vedamisketas (B) väljuvale võllile.
- Vea teravõlli ringi kuni üks vedamisketta aukudest ühtib reductori auguga.
- Pane auku splint (C), et võll lukustuks.
- Paigaldage lõiketera (D), tugiäärik (E) ja tugikuppel (F) veovõllile.
- Paigalda mutter (G). Kinnita mutter momendiga 35–50 Nm (3,5–5 kpm). Kasuta alati komplekti kuuluvat toruvõtit. Hõia võtme varrest nii lähedalt terakaitsele kui võimalik. Mutter läheb kinni, kui võtit keeratakse vastu pöörlemisuunda (TÄHELEPANU! vasakkeere).

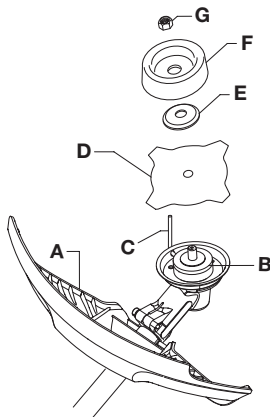

KOOSTAMINE

Trimmerikaitse ja trimmeripea paigaldamine



- Paigalda trimmeripeaga töötamiseks ettenähtud kaitsekate (A).

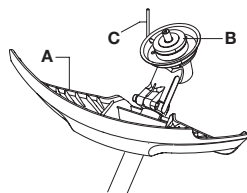
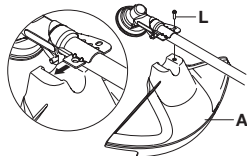

- Kaitsekate/kombikaitse pannakse varre ümber ja kinnitatakse kruviga (L).
- Monteeri vedamisketas (B) väljuvale võllile.

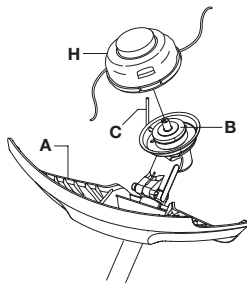

- Vea teravõlli ringi kuni üks vedamisketta aukudest ühtib reduktori auguga.
- Pane auku splint (C), et võll lukustuks.
- Kruvige vastupäeva kinni trimmeripea/plastikterad (H).

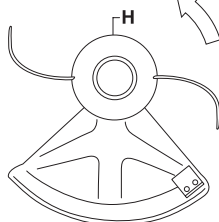

- Demonteerimine toimub vastaspidises järjekorras.

Terakaitseme ja saetera monteerimine

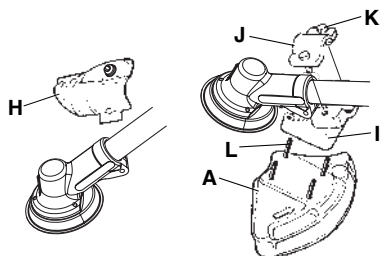

- Võta lahti kinnitusplaat (H). Paigalda adapter (I) ja kate (J) kahe kruviga (K), nagu näidatud joonisel. Terakaitse (A) kinnitatakse adapteri külge 4 kruviga (L) vastavalt joonisele.

TÄHELEPANU! Kasuta ettenähtud lõikeosa kaitsekate. Vt. peatükki Tehnilised andmed.

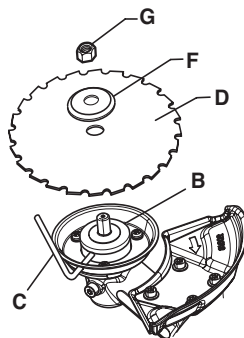

- Monteeri vedamisketas (B) väljuvale võllile.
- Vea teravõlli ringi kuni üks vedamisketta aukudest ühtib reduktori auguga.
- Pane auku splint (C), et võll lukustuks.
- Aseta tera (D) ja tugijäärik (F) väljuvale võllile.
- Paigalda mutter (G). Kinnita mutter momendiga 35–50 Nm (3,5–5 kpm). Kasuta alati komplekti kuuluvat toruvõtit. Hoia võtme varrest nii lähedalt terakaitsele kui

KOOSTAMINE

võimalik. Mutter läheb kinni, kui võtit keeratakse vastu pöörlemissuunda (TÄHELEPANU! vasakkeere).

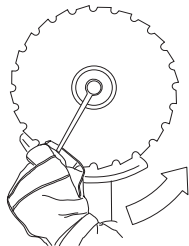

- Saetera mutri lahti tegemisel ja kinnitamisel võib end saehammastega vigastada. Kanna hoold, et käsi oleks selle töö tegemisel terakaitsega kaitsitud. Selleks kasuta alati piisavalt pika varrega toruvõtit. Joonisel on nooltega näidatud, missuguses piirkonnas toruvõti peab töötama mutri lahti tegemise ja kinnitamise ajal.

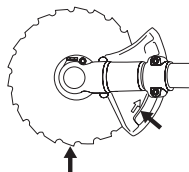

Transportimiskatte paigaldamine



Kinnitage transportkatte terale, nagu näidatud.

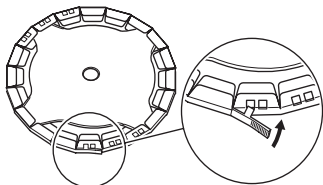

Rakmete ja puhastussae sobitamine



ETTEVAATUST! Puhastussaega töötamiseks pead selle alati rakmete külge kinnitama. Vastasel juhul pole sul võimalik puhastussaagi ohutult liigutada, millega võid nii ennast kui teisi vigastada. Ära kunagi kasuta rakmeid, millel on kiirkinnitus katki.

Kiirkinnitus

Ees on kiirkinnitus, mis on kergesti ligipääsetav ja mugav kasutada. See on ette nähtud kasutamiseks hädaolukorras, näiteks kui mootor läheb põlema ja on vaja kiiresti rakmed ja seade seljast ära võtta.

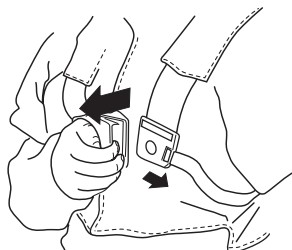

Ühtlane koormus õlgadel

Õigesti reguleeritud rakmetega seade kergendab tööd oluliselt. Reguleeri kanderihmu, kuni leiad mugava tööasendi. Pinguta külgrihmasid nii, et raskus jaotuks ühtlaselt mõlemale õlale.



Õige kõrgus

Seadista õlarihmad nii, et löikeosa oleks maapinnaga rööbiti.



Õige tasakaal

Lase löikeosal kergelt maha toetuda. Sea riputuskonks sellisesse kohta, et puhastussaag oleks tasakaalus.



KÜTUSE KÄSITSEMINE

Ohutusnõuded kütuse käsitlemisel

Ära käivita seadet:

- 1 Kui kütust on sattunud seadmele. Pühi see ära ja lase jäägil ära aurustuda.
- 2 Kui kütust on sattunud Su kehale või riietele, vaheta riided. Pese puhtaks kehaosad, kuhu on sattunud kütust. Pese vee ja seebiga.
- 3 Kui seadmest pihkub kütust. Kontrolli korrapäraselt, et kütust ei lekiks kütusepaagi korgi vahelt või voolikust.

Transport ja hoiustamine

- Ära hoi seadet ega kütust seal, kus pihkumise korral kütuseaurud võivad kokku puutuda sädemete või lahtise tulega, näit. masinate, elektrimootorite, releede, lülitite, soojaveekatelde jt. seadmete läheduses.
- Hoi seadet kütusepaagi korgi vahelt või voolikust.
- Lase kütuse- ja õli paaki täiesti tühjaks, enne kui jääd seadme pikaks ajaks seisma. Palu lähimast bensiinijaamast abi sobiva paiga leidmisel vana kütuse ja õli jaoks.
- Enne pikemaajalist hoiustamist tuleb seade korralikult puhastada ja hooldada.
- Lõikeosa transportkaitse peab olema paigaldatud, kui seadet ei kasutata või see viiakse teise kohta.
- Kinnitage seade transportimise ajaks.
- Et ära hoida seadme tahmatut käivitamist, tuleb süütepea kindlasti eemaldada, kui seadmele tehakse hooldust, kui seade jääb valveta või hoiustatakse.



ETTEVAATUST! Ole ettevaatlik kütuse käsitlemisel. Välti tule-, plahvatus- ja sissehingamisohu.

Küttesegu

TÄHELEPANU! Seadmel on kahetaktmootor ja see vajab töötamiseks bensiini ja kahetaktiõli segu. Et segu oleks õige, tuleb mõõta segatava õli kogus väga täpselt. Väiksemate koguste segamisel mõjutavad ka väikesed kõrvalekalded õli koguses oluliselt segu koostist.



ETTEVAATUST! Kütus ja kütuseaurud on väga tuleohtlikud ning võivad põhjustada ohtlikke kahjustusi sissehingamisel või nahale sattumisel. Olge ettevaatlik kütuse käsitlemisel ning hoolitsege selle eest, et te käsitsite kütust hästi ohustatavas kohas.

Bensiin



TÄHELEPANU! Kasutage ainult kvaliteetset vähemalt 90 (RON) oktaanarvuga bensiini, segatult õliga. Kui teil on katalüsaatorseade, tuleb kasutada ilma pliita kvaliteetset õli ja bensiini segu (vaadake peatükki Tehnilised näitajad). Pliid sisaldav bensiin rikub katalüsaatorseadet.

Kui on saadaval keskkonnasäästlikku, nn. alkülaatkütust, tuleb seda kasutada.



Võib kasutada etanooli sisaldavat kütust E10 (maks etanoolisisaldus 10%). E10-st suurema etanoolisisaldusega kütuse kasutamine võib põhjustada töö aeglustumise ja mootoririkke.

- Soovituslik madalaim oktaanarv on 90 (RON). Kui te töötate 90st madalama oktaanarvuga kütusega, tekib mootori kuumenemine. See võib mootorit kahjustada ja põhjustada tõsisemaid mootoririkkeid.
- Pidevalt kõrgetel pööretel töötades on soovitatav kasutada kõrgema oktaanarvuga bensiini.

Kahetaktiõli

- Parima tulemuse saavutamiseks kasutage Universal, Universal powered by McCULLOCH kahetaktiõli, mis on spetsiaalselt meie õhkjahutusega kahetaktimootorite jaoks valmistatud.
- Ärge kasutage mingil juhul vesijahutusega kahetaktimootorite jaoks toodetud õli, mille võrkeelne nimetus on outboardoil (lühend TCW).
- Ära kasuta kunagi neljataktilise mootori õlisid.
- Madala kvaliteediga õli ja ka liiga rammus õli ja kütuse segu võivad katalüsaatorseadme tööd segada ja vähendada selle tööiga.
- Segu koostis
1:50 (2%) Universal, Universal powered by McCULLOCH kahetaktiõli.
1:33 (3%) teiste õlide korral, mis on õhkjahutusega kahetaktimootoritele, klassifitseeritud JASO FB/ISO EGB jaoks.

Bensiin, liitrit	Kahetaktiõli, liitrit	
	2% (1:50)	3% (1:33)
5	0,10	0,15
10	0,20	0,30
15	0,30	0,45
20	0,40	0,60

KÜTUSE KÄSITSEMINE

Segamine

- Bensiini ja õli omavaheliseks segamiseks kasuta alati puhast nõu, mis on ette nähtud bensiini jaoks.
- Esiteks vala nõusse pool segatavast bensiinist. Lisa kogu õlikogus. Sega (loksuta) küttesegu segamini. Lisa ülejäänud bensiin.
- Sega (loksuta) küttesegu hoolikalt enne seadme kütusepaagi täitmist.

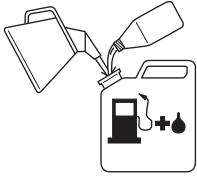

- Ära sega rohkem kütust kui üheks kuuks vaja.
- Kui seade jääb pikemaks ajaks seisma, tuleb kütusepaak tühjendada ja puhastada.

Tankimine



ETTEVAATUST! Järgnevad ettevaatusabinõud vähendavad tulekahjuohtu:

Segage ja valage vedelikke vabas õhus, kus pole sädemeid ega leeke.

Ära suitseta kütuse läheduses ega pane sinna midagi kuuma.

Ära lisa kütust, kui mootor pole välja lülitatud.

Seiska mootor ning lase sel enne tankimist mõni minut jahtuda.

Kütuse lisamisel ava kork ettevaatlikult, et ülerõhk saaks aeglaselt väheneda.

Pärast kütuse lisamist pinguta korki hoolikalt.

Enne käivitamist viige masin tankimiskohast ja kütuse ladustamiskohast eemale.

- Kasutage ületäitumise kaitsega kütusenõu.

- Kui kütust on sattunud seadmele. Pühi see ära ja lase jäägil ära aurustuda.
- Pühi paagikorgi ümbrus puhtaks. Mustus kütusepaagis tekitab mootori töös häireid.
- Jälgi, et kütus oleks korralikult segunenud, selleks loksuta iga kord enne kütusepaagi täitmist kütusenõud.

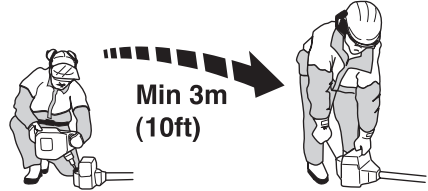

KÄIVITAMINE JA SEISKAMINE

Kontroll enne käivitamist



- Kontrolli, ega lõiketera hammaste vahele või keskava juurde pole tekkinud pragusid. Tavaliselt on selliste pragude põhjuseks see, et teritamisel lükatakse viiliga hammaste vahele teravad nurgad või töötatakse nüri kettaga. Pragulised kettad tuleb välja vahetada.

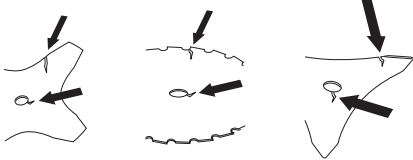

- Kontrolli, ega tugiäärikusse pole tekkinud pragusid liiga kõvast kinni keeramisest või ülekoormamisest. Praguline tugiäärik tuleb välja vahetada.

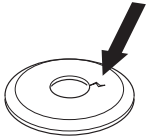

- Kontrolli, et kinnitusmutter oleks kinni. Mutter peab olema kinnitatud jõumomendiga vähemalt 1,5 Nm. Mutri kinnitamisel peab jõumoment olema 35–50 Nm.



- Kontrolli terakaitset – kas see on terve, ega selles pole pragusid. Kui avastad, et selles on pragusid või löögijälgi, vaheta terakaitse välja.

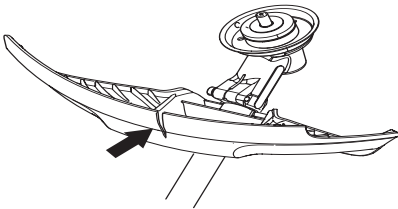

- Kontrolli trimmeripead ja kaitsekate, kas selles pole märgata kahjustusi. Kui on näha pragusid või vigastusi, vaheta trimmeripea ja kaitsekate välja.

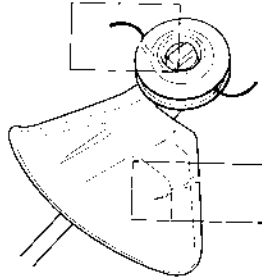

- Ära kasuta seadet ilma kaitsekatteta või vigastatud kaitsekatteta.
- Enne seadme käivitamist tuleb kontrollida, et kõik katted oleksid paigaldatud ja neil poleks kahjustusi.

Käivitamine ja seiskamine



ETTEVAATUST! Sidurikatte ja varre komplekt peavad olema paigaldatud enne seadme käivitamist, vastasel juhul võib sidur lahti pääseda ja tekitada kehalisi vigastusi.

Enne käivitamist viige masin tankimiskohast ja kütuse ladustamiskohast eemale. Paiguta seade kindlale alusele. Jälgi, et löikeosa ei puudutaks kõrvalisi esemeid.

Jälgi, et tööpiirkonnas ei oleks kõrvalisi isikuid, kuna vastasel korral esineb tõsiste vigastuste oht. Ohutusvahemaa on 15 m.

Käivitamine



Süüde: Vii seiskamislüliti käivitusasendisse.

Õhuklapp:

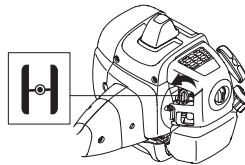

Vii õhuklapp käivitusasendisse.

KÄIVITAMINE JA SEISKAMINE

Kütusepump:

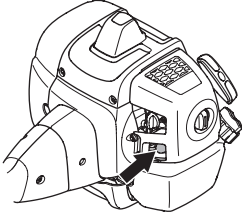

Vajuta korduvalt kütusepumba kummipöiele, et kütuks liiguks pöide. Pöis ei pea täiesti täis saama.



ETTEVAATUST! Kui õhuklapi regulaator on mootori käivitamisel õhuklapi- ("choke") või stardigaasiasendis, hakkab löikeosa kohe pöörlema.

Suru seadme kere vastu maad vasaku käega (NB! mitte jalaga!). Võta starteri käepidemest kinni, tõmmake käivitusnööri parema käega aeglaselt välja, kuni tunned vastupanu (starteri hambad haakuvad), soorita seejärel tugevaid ja kiireid tõmbeid. **Käivitusnööri ei tohi kerida käe ümber.**

Peale küttesegu süttimist mootoris lükka õhuklapp kohe tagasi algasendisse ja soorita uusi tõmbeid, kuni mootor käivitub. Kui mootor on käivitud, anna kohe täisgaas ja stardigaas lülitub automaatselt välja.

TÄHELEPANU! Ära tõmba käivitusnööri täies pikkuses välja, ära lase käiviti käepidet lahti, kui see on väljatõmmatud asendis. See võib seadmele vigastusi tekitada.



TÄHELEPANU! Ükski kehaosa ei tohi sattuda vastu märgistatud pinda. Kui süütekapsel on defektiga võib kontakti tulemuseks olla põletushaav nahal või elektrilöök. Kasuta alati kindaid. Ära kunagi kasuta masinat, mille süütekapsel on defektiga.

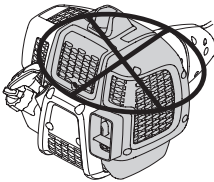

Seiskamine



Mootor seiskub, kui süüde välja lülitatakse.

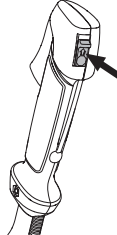

TÄHELEPANU! Mootor seiskub, kui süüde välja lülitatakse.

Üldised tööeskirjad

TÄHTIS!

Käesolev peatükk käsitleb põhilisi ohutuseeskirju puhastussae ja trimmeriga töötamisel.

Kui olukord on Sulle tundmatu, lakka töötamast ja palu spetsialistidel abi ja nõu. Võta ühendust edasimüüja või hoolduspunktiga.

Ära tee tööd, milleks Sul puudub väljaõpe või kogemused.

Enne seadme kasutamist pead teadma, mis vahe on metsa puhastamisel, rohu niitmisel ja muru pügamisel.

Põhilised ohutuseeskirjad



- 1 Vaata ringi:
 - Tee kindlaks, et tööpiirkonnas ei oleks inimesi, loomi ega midagi muud, mis võiks häirida sinu kontrolli seadme üle.
 - Hoolditse selle eest, et inimesed või loomad ei puudutaks löikeosa ega saaks vigastada löikeosast eemale paiskuvate esemete poolt.
 - **TÄHELEPANU!** Ära kasuta kunagi seadet olukordades, kus sa ei saa kutsuda abi õnnetuse korral.
- 2 Vaadake üle tööpiirkond Kõrvaldage kõik lahtised esemed, nagu kivid, klaasikillud, naelad, traat, nõör ja muu taoline, mis võib eemale paiskuda või löikeosasse kinni jääda.
- 3 Hoidu seadme kasutamisest halva ilmaga. Ära tööta paksu udu, kõva vihma, tuule või pakase korral. Halva ilmaga töötamine väsitab ja sellega kaasneb muid ohte, nagu libe maapind, puu ootamatu langemissuund jne.
- 4 Veendu, et sa seisad kindlalt ja saad vabalt astuda. Vaata, et läheduses ei oleks tõkkeid, nagu juuri, kive, oksid, kraave jne., mis takistaksid sind juhul, kui peaksid olema sunnitud kiiresti liikuma. Ole eriti ettevaatlik mäeküljel töötades.



- 5 Ole eriti ettevaatlik, kui lõikad pinge all olevaid puid. Pinge all olev puu võib algasendisse tagasi painduda. Kui seisad vales paigas või teed sisselõike valesse kohta, võib puu

sind või seadet tabada, nii et kaotad kontrolli seadme üle. See võib omakorda tekitada raskeid kehavigastusi.

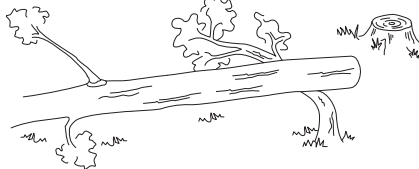

- 6 Olge kindlal pinnal ja hoidke ennast tasakaalus. Ärgo küünitage liiga kaugele. Säilitage kogu aeg kindel jalgeaalune ja tasakaal.
- 7 Ühendage masin rakmetel oleva riputussilmusega. Hoidke seadet alati kahe käega kinni. Hoidke seadet endast paremal. Hoidke kõik kehaosad kuumadest pindadest eermal. Hoidke kõik kehaosad pöörlevast lõiketerast eermal.



- 8 Hoidke seadet puusa kõrgusel.
- 9 Lülita mootor välja, kui viid seadet ühest paigast teise. Pikema transpordi puhul kasuta alati transportkaitset.
- 10 Ära pane töötava mootoriga seadet maha, kui Sul pole head ülevaadet sellest.

Lõikamistehnika ABC

- Kasuta alati sobivat varustust.
- Kanna hoold, et varustus oleks alati õigesti reguleeritud.
- Jälgi ohutuseeskirju.
- Korralda oma töö õigesti.
- Alusta lõikamist vaid siis, kui tera pöörleb täispöörrel.
- Kasuta alati hästi teritatud terasid.
- Välti kivisse lõikamist.
- Juhi langemissuunda (kasuta tuult).

TÖÖVÕTTED



ETTEVAATUST! Kui mootor töötab või lõikeosa pöörleb, ei tohi lõigatud materjali ära võtta ei seadme kasutaja ega keegi teine, sest see võib viia tõsiste õnnetusteni.

Lülitage seade välja ja laske lõikeosal seisma jääda, enne kui hakkate eemaldama võlli külge jäänud materjali, sest vastasel korral on oht tõsiste kahjustuste tekkeks. Pärast kasutamist jääb nurkredaktor mõneks ajaks kuumaks. Puudutamisel on oht saada põletada.



ETTEVAATUST! Hoiatus laiali lendavate osakeste eest: kasutage alati heaks kiidetud kaitseprille ja ärge kummarduge vaatama kaitsekatte taha! Kivid ja muud esemed või osakesed võivad lennata silma ja põhjustada ohtlikke kahjustusi või isegi pimedaks jäämist.

Ära lase ligi kõrvalisi isikuid. Lapsed, loomad ja abistajad peavad olema väljaspool ohupiirkonda, s.o vähemalt 15 m kaugusel. Seiska kohe seade, kui keegi läheneb. Ära keera ennast koos seadmega ringi, kui sa pole enne veendunud, et taga kedagi ohutsoonis pole.



ETTEVAATUST! Mõnikord jäävad oksad, rohi või puud kaitse ja lõikeosa vahele kinni. Puhastamise ajaks seiska alati mootor.

Töövõtted



ETTEVAATUST! Rohu- või võsakettaga seade võib jõuliselt tagasi või kõrvale lüüa, kui ketas puutub vastu liikumatut eset. Seda nimetatakse tagasilöögiks. Selline löök võib olla nii tugev, et viib seadme ja/või operaatori tasakaalust välja ja ta kaotab kontrolli seadme üle. Tagasilöök võib tekkida täiesti ootamatult, kui lõikamistee kokku vajub või seade muul põhjusel kinni jääb. Tagasilöök võib tekkida kergesti sellises kohas, kus seadme operaatoril pole selgelt oma tööriinnet näha.

Ära lõika "kella 12 ja 3" vahelise teraosaga (ülemine parempoolne sektor). Jämedamatesse tüvedesse lõikamisel võib tera pöörlemisel tagasi lüüa, kui see osa puutub vastu puud.

- Enne lõikamise alustamist kontrolli tööpiirkonda, maastikku, maapinna kallakut ja kas esineb kive, auke jne.

- Alusta tööd tööpiirkonna kergemast servast, nii et puhastatav tööpiirkond avaneb.
- Tööta süstemaatiliselt edasi-tagasi, risti üle puhastatava maa ala; kata iga haardega umbes 4–5 m. Sellega kasutad kogu seadme haardeulatust mõlemale poole ja sul on kerge töötada ja ka tööpiirkond on vahelduv.

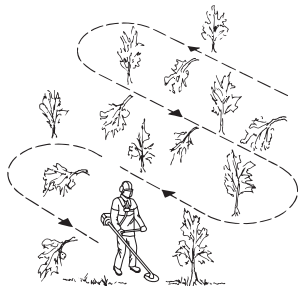

- Käigu pikkus peaks olema umbes 75 m. Võta kütusetagavara uude tööpiirkonda kaasa.
- Kallakul peab käik kulgema nõlvakaldega risti. Mööda nõlva üles ja alla käia on palju raskem.
- Vali niisugune töösuund, et sul ei tuleks üle kraavide või teiste tõkete astuda. Sobita liikumissuund ka tuule suuna järgi, nii et puud langeksid maha tööpiirkonna puhastatud osasse.

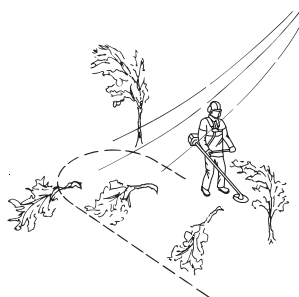

Metsa puhastamine saeteraga



- Jämedamatesse tüvedesse lõikamisel on tagasiviske oht suurem. Välti sellelõttu lõikamist terasektoriga "kella 12 ja 3" vahel.

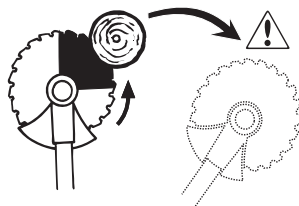

TÖÖVÕTTED

- Et puu langeks vasakule, tuleb tüve alumist osa suunata paremale poole. Kalluta tera ja lükka see kindla liigutusega paremale. Samas vajuta terakaitse vastu tüve. Tee sisselõige "kella 3 ja 5" vahelise teraosaga. Anna enne sisselõiget täisgaasi.

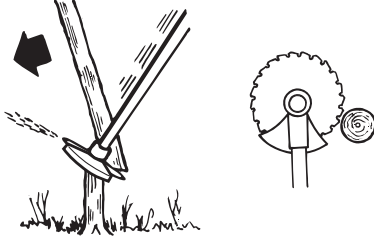

- Et puu langeks paremale, tuleb tüve alumist osa lükata vasakule. Kalluta tera ja lükka see viltu paremale. Tee sisselõige "kella 3 ja 5" vahelise teraosaga, nii et tera pöörlemissuund viiks tüve alumise osa vasakule.

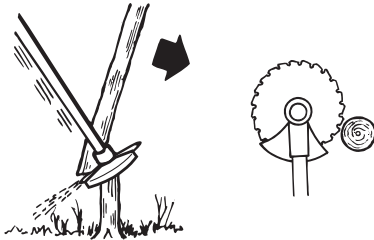

- Et puu langeks ettepoole, tuleb tüve alumist osa vedada tahapoole. Vea tera tahapoole kiire ja kindla liigutusega.

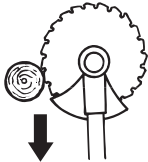

- Jämedamaid tüvesid tuleb lõigata kahelt poolt. Tee kõigepealt kindlaks puu langemissuund. Alusta lõikamist puu langemispoolelt. Lõika peale seda tüvi teiselt poolt läbi. Sobita surve tüve jämedusele ja puidu kõvadusele.

Peenemad tüved nõuavad suuremat survet, jämedadivad kerget survet.

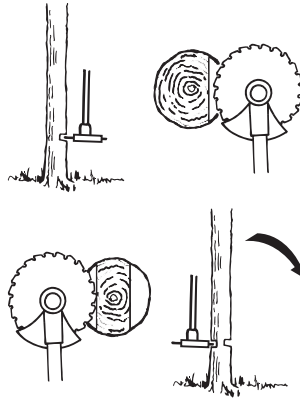

- Kui puud kasvavad väga tihedalt, sobita vastavalt oma kõndimiskiirus.
- Kui tera kiilub tüvesse kinni, ära kunagi tõmba seadet lahti. Sel juhul võivad tera, nurkredaktor, vars ja völli ning juhtraud saada raskesti vigastatud. Lase käepide lahti, võta mõlema käega varrest kinni ja tõmba seade aeglaselt lahti.

Võsa lõikamine saeteraga



- Peenemate tüvede ja võsa langetamiseks. Tööta edasitagsi liigutustega külgsuunas.
- Katsu lõigata läbi mitu tüve ühe liigutusega.
- Suurte lehtedega oksakimpude korral puhasta kõigepealt kimbu ümbert. Seejärel hakka ettevaatlikult välimisest kihist peale, jättes algul kõrged tüükad, et seade kinni ei jääks. Lõika seejärel tüükad parajaks. Edasi püüa teraga sissepoole pääseda ja saagida keskelt. Kui on ikkagi raske ligi pääseda, jäta kõrgemad kannud ja lase tüvedel maha langeda. Nii on kinnijäämise oht väiksem.

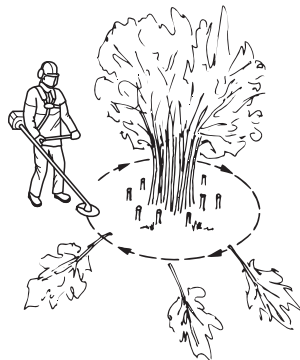

Rohulõikamine rohuteraga



- Jämedamate tüvede lõikamiseks ei tohi kasutada rohunuga või rohutera.
- Igasuguse kõrge või jämeda rohu puhul kasutatakse rohutera.
- Rohi niidetakse maha külgsuunalise edasi-tagasi liikumisega; niitmine toimub paremalt vasakule liikumisel ja vasakult paremale liikumisega jõutakse tagasi algasendisse. Tööta lõiketera vasaku poolega (kella 8 ja 12 vahel).

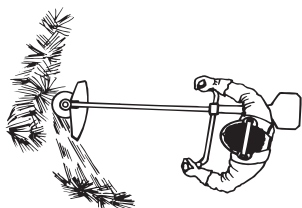

- Kui kallutada lõiketera rohu lõikamisel veidi vasakule, koguneb rohi kaarde, kergendades selle kokkukogumist, näiteks riisumist.
- Püüa töötada rütmiliselt. Seisa kindlalt, jalad harkis. Liigu algasendis tagasiviimise järel edasi ning võta uuesti kindel asend.
- Lase tugikuppel vastu maad. Selle ülesanne on kaitsta lõiketera maasse tungimast.
- Vähendamaks lõigatava materjali lõiketera ümber keerdumise ohtu, pea kinni järgmistest reeglistest: 1) tööta alati täisgaasiga. 2) algasendis tagasiviimisel väldi kokkupuudet äsjalõigatud materjaliga.
- Enne lõigatud materjali kokkukogumist seiska mootor, võta seade rakmetest välja ja pane maha.

Muru pügamine trimmeripeaga



Pügamine

- Hoia trimmeripea veidi kõrgemal maapinnast ja kalluta seda. Lõikav osa on jõhvi ots. Lase jõhvil töötada omas taktis. Ära kunagi sunni jõhvi lõigatavasse materjali.



- Jõhv eemaldab kergesti rohtu ja umbrohtu seinte, aedade, puude ja peenarde äärest, aga võib ka samas vigastada puude ja pöösaste tundlikku koort ning aiaposte.

- Vähendamaks taimestiku vigastusi, lühenda jõhv 10–12 cm pikkuseks ja vähenda mootori pöördeid.

Kõplamine

- Kõplamisega eemalda kogu soovimatu taimestik. Hoia trimmeripea veidi kõrgemal maapinnast ja kalluta seda. Lase jõhvil lüüa vastu maad puude, tulpade, sammaste jms läheduses. NB! See tehnika suurendab jõhvi kulurnist.



- Töötades vastu kive, tellist, betooni, metallaeđu jne, kulub jõhv kiiremini ja seda peab ette andma tihedamini, kui kokkupuutes puude ja puuaedadega.
- Pügamisel ja kõplamisel tuleb gaasi vähendada (80%), et jõhv peaks kauem vastu ja trimmeripea vähem kuluks.

Lõikamine

- Trimmer on ideaalne lõikamiseks paikades, kuhu tavaline niiduk ligi ei pääse. Hoia lõikamisel jõhv maaga paralleelselt. Ära suru trimmeripead vastu maapinda, kuna see võib vigastada muru ja seadet.

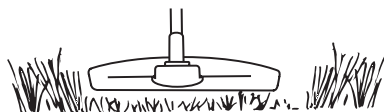

- Välti normaalsel lõikamisel trimmeripea pidevat kontakti maapinnaga. See võib vigastada ja kulutada trimmeripead.

Pühkimine

- Pöörlevat jõhvi võib kasutada kiireks ja lihtsaks pühkimiseks. Hoia jõhv maapinnaga paralleelselt ja liiguta seadet edasi-tagasi.

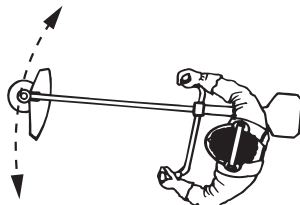

- Lõikamisel ja pühkimisel pead töötama täisgaasil, et saavutada head tulemust.

Karburaator

Tühikäigu (T) justeerimine

Kontrollige, et õhufilter oleks puhas. Kui tühikäik on õigesti seadistatud, ei tohi löikeosa pöörlelda. Kui seda on vaja seadistada, keerake T-kruvi töötava mootori korral nii kaua päripäeva (kinni), kuni löikeosa hakkab pöörlema. Keerake kruvi päripäeva (lahti), kuni löikeosa enam ei pöörle. Pöörlemiskiirus on siis seadistatud õigesti, kui mootor töötab igas asendis ühtlaselt ja on piisav varu pöörlemiskiiruseeni, mil löikeosa hakkab pöörlema.

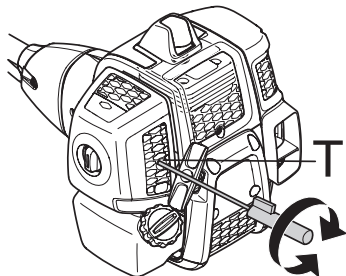

Soovit. tühikäigu pööretearv: Vt. ptk. Tehnilised andmed.



ETTEVAATUST! Kui tühikäigu pöörete arvu ei saa reguleerida, nii et löikeosa jääks paigale, võta ühendust teenindustöökojaga/edasimüüjaga. Ära kasuta seadet enne, kui see on korralikult reguleeritud või parandatud.

Summuti



TÄHELEPANU! Teatud summutid on varustatud katalüsaatoriga. Vt. peatükki Tehnilised andmed, et kontrollida, kas sinu sael on katalüsaator.

Summuti ülesandeks on summutada müra ja suunata heitgaasid operaatorist eemale. Heitgaasid on kuumad ja võivad sisaldada sädemeid, mis võivad tekitada tulekahju, kui läheduses on kergesti süttivaid esemeid.

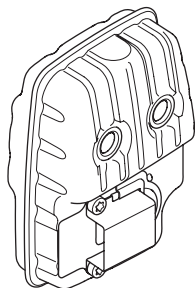

Teatud summutitüübid on varustatud erilise sädemeid püüdvä võrguga. Puhasta võrku kord nädalas. Selleks on soovitat kasutada terasharja.

Katalüsaatorita summutitel tuleb võrku puhastada ja vajadusel vahetada seda kord nädalas. Katalüsaatoriga summutitel tuleb võrku kontrollida ja vajatusel kord kuus puhastada.

Vigastatud võrk tuleb ära vahetada.

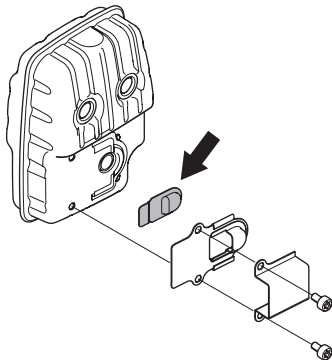

Kui võrk on sageli ummistunud, võib see olla signaaliks, et katalüsaator ei tööta täisvõimsusel. Kontrollimiseks võta ühendust oma müügiagendiga. Kui võrk on ummistunud, kuumeneb seade üle ning tagajärjeks on silindri ja kolvi kahjustused.

TÄHELEPANU! Ära kunagi kasuta vigastatud summutiga seadet.



ETTEVAATUST! Katalüsaatorsummuti on kasutamise ajal ja ka peale seismajäämist väga kuum. See kehtib ka tühikäigu puhul. Selle puudutamine võib tekitada naha põletust. Ole tuleoahu suhtes tähelepanelik!

Jahutussüsteem

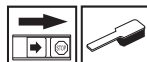

Võimalikult madala töötemperatuuri tagamiseks on seade varustatud jahutussüsteemiga.

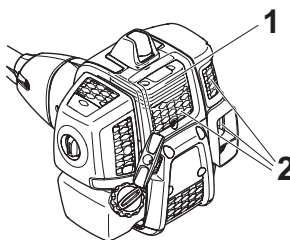

Jahutussüsteem koosneb järgnevatest osadest:

1 Jahutusribid silindril.

2 Õhu sissevõtt.

Puhasta jahutussüsteemi kord nädalas harjaga, raskete tööolude puhul tihedamini. Määrduvad või ummistunud jahutussüsteemi puhul kuumeneb seade üle, mis vigastab silindrit ja kolbi.

Õhufilter



Puhasta õhufiltrit korrapäraselt tolmust ja mustusest, vältimaks:

- Häireid karburaatori töös
- Käivitamisraskusi
- Võimsuse vähenemist
- Mootori osade asjatut kulumist
- Liigset kütusekulu.

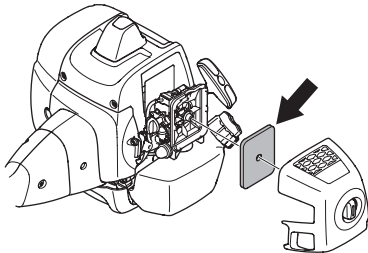

Puhasta õhufiltrit peale 25 tundi tööd, tolmusemates tööoludes tihedamini.

Õhufiltri puhastamine

Võtke lahti õhufiltri kate ja eemaldage õhufilter. Puhastage see suruõhuga.

Pikemat aega kasutatud õhufiltrit ei saa enam täiesti puhtaks. Sellepärast tuleb see korrapäraselt uuega asendada.

Vigastatud õhufilter tuleb kohe välja vahetada.

Kütusefilter

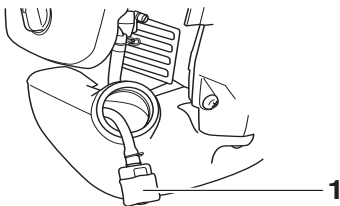

1 Kütusefilter

Kui mootori kütusevool väheneb, kontrollige ega kütusekork või kütusefilter pole ummistunud.

Nurkreduktor



Nurkreduktor on vabrikust tulles täidetud küllaldase määrdekogusega. Enne seadme kasutuselevõttu tuleb aga siiski kontrollida, et reduktor oleks 3/4 ulatuses määrdega täidetud. Kasuta HUSQVARNA erimääret.

Tavaliselt pole nurkreduktori määret vaja asendada, väljaarvatud remondi puhul.

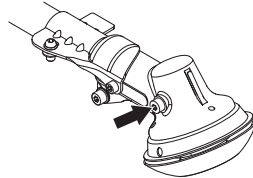

Süüteküünlad



Süüteküünla töövoimet mõjutavad:

- Valesti seadistatud karburaator.
- Vale õlisegu kütuses (liiga palju või vale õli).
- Määrduvad õhufilter.

Need tegurid tekitavad setteid süüteküünla elektroodidel ja võivad põhjustada tööhäireid ning käivitusraskusi.

Väikese võimsuse, raske käivitamise või ebaühtlase tühikäigu puhul kontrolli alati kõigepealt süüteküünalt, enne kui võtad ette teisi meetmeid. Puhasta must süüteküünal ja kontrolli samal ajal, kas elektroodide vahe on 0,9–1,0 mm. Vaheta süüteküünal pärast kuuajalist kasutamist või vajaduse korral varem.

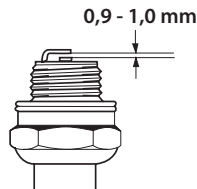

TÄHELEPANU! Kasuta alati soovitatud süüteküünla tüüpi! Vale süüteküünal võib vigastada kolbi või silindrit. Kontrolli, et küünaldel oleks raadiohäirete kaitse.

HOOLDUS

Hoolduskeem

Alljärgnevas on toodud seadme hooldustööde nimekiri. Enamike tööde kohta on antud ka kirjeldus osas Hooldus. Seadme kasutaja võib teha ainult selliseid hooldamis- ja korrastustöid, mida on kirjeldatud käesolevas kasutusjuhendis. Keerukamate tööde tegemiseks tuleb pöörduda volitatud töökoja poole.

Hooldus	Igapäevane hooldus	Iganädalane hooldus	Igakuine hooldus
Puhasta seade väljastpoolt.	X		
Kontrolli, et kanderihmad oleksid vigastamata.	X		
Kontrollige, et gaasihoovastiku pidur ja gaasihoovastik töötaksid ohutult.	X		
Kontrolli, et käepide ja juhtraud oleksid terved ja korralikult kinnitatud.	X		
Kontrolli, kas seiskamislüliti toimib.	X		
Vaata järele, et löikeosa ei pöörleks tühikäigul.	X		
Puhasta õhufilter. Asenda vajaduse korral.	X		
Vaata, et kaitsekate oleks vigastusteta ja seal poleks pragusid. Vaheta kaitsekate välja, kui see on saanud lööke või on pragunenud.	X		
Vaata järele, kas löikeketas (löikeketera) on tsentreeritud, korralikult teritatud ja ilma pragudeta. Kui löikeketas (löikeketera) pole täpselt tsentreeritud, tekivad vibratsioonid, mis võivad esile kutsuda seadme kahjustusi.	X		
Kontrolli, et trimmeripea oleks vigastamata ja seal poleks pragusid. Asenda vajaduse korral trimmeripea uuega.	X		
Kontrollige, et löikeosa kinnitusmutter oleks korralikult kinni.	X		
Kontrolli, et löikeketta (löikeketera) transportkaitse oleks terve ja et seda oleks võimalik korralikult kinnitada.	X		
Kontrolli, et kruvid ja mutrid oleksid korralikult kinnitatud.	X		
Kontrolli, et mootorist, kütusepaagist ja -voolikutest ei pihkuks kütust.	X		
Kontrolli starterit ja starterinööri.		X	
Puhasta süüteküünl väljastpoolt. Võta küünl maha ja kontrolli elektroodide vahekaugust. Reguleeri vahekauguseks 0,9–1,0 mm või asenda süüteküünl uuega. Kontrolli, et süüteküünl oleks nn. raadiohäirete kõrvaldaja.		X	
Puhasta karburaatori välimine pind ja ümbrus.		X	
Kontrolli, et nurkreduktor oleks 3/4 ulatuses määrdeainega täidetud. Lisa vajadusel vastavat määret.		X	
Kontrollige, kas kütusefilter on puhas ja kütusevoolik terve. Vajadusel vahetage vastavad osad.			X
Kontrolli kõik juhtmed ja ühendused.			X
Vaheta süüteküünl. Kontrolli, et süüteküünl oleks paigaldatud nn. raadiohäirete kõrvaldaja.			X

TEHNILISED ANDMED

Tehnilised andmed

Tehnilised andmed	B40 B ELITE	B40 BT ELITE
Mootor		
Silindri maht, cm ³	40,1	40,1
Silindri läbimõõt, mm	40,5	40,5
Käigu pikkus, mm	31,1	31,1
Pöörlemiskiirus tühikäigul, p/min	3000	3000
Soovituslik suurim pöörlemiskiirus, p/min	12000	12000
Väljuva võlli pöörlemiskiirus, p/m	8220	8220
Maks. mootori võimsus ISO 8893 järgi, kW/ p/min	1,5/9000	1,5/9000
Süütesüsteem		
Süüteküünlad	NGK CMR7H-10	NGK CMR7H-10
Elektroodide vahe, mm	0,9-1,0	0,9-1,0
Kütuse-/määrimissüsteem		
Bensiinipaagi maht, l	1,0	1,0
Kaal		
Seadme kaal ilma kütuse, lõikeosa ja kaitsekatteta, kg	7,3	7,4
Müraemissioon		
(vt. märkust 1)		
Müra võimsustase, dBA	112	112
Müra võimsustase, garanteeritud L _{WA} dBA	118	118
Müratase		
(vt. märkust 2)		
Ekvivalentne müra rõhutase kasutaja kõrva juures, mõõdetud EN ISO 11806 ja ISO 22868 järgi, dBA:		
Muruniiduki originaalpeaga	100	100
Originaalse murulõiketeraga, 255-3	99	99
Originaalse murulõiketeraga, 255-4	99	99
Originaalse saekettaga	-	98
Vibratsioonitase		
(vt. märkust 3)		
EN ISO 11806 ja ISO 22867 järgi mõõdetud käepidemete ekvivalentsed vibratsioonitasemed (a _{h_v,eq}), m/s ²		
Originaalse vasak-/parempoolse muruniiduki peaga	3.4/4.4	3.4/4.4
Originaalse vasak-/parempoolse murulõiketeraga, 255-3	3.5/3.4	3.5/3.4
Originaalse vasak-/parempoolse murulõiketeraga, 255-4	5.2/5.1	5.2/5.1
Originaalse vasak-/parempoolse saekettaga	-	4.5/4.2

Märkus 1: ümbritsevasse keskkonda leviva müra võimsus (L_{WA}), mõõdetud vastavalt EÜ direktiivile 2000/14/EÜ. Seadme antud müratase mõõdeti enim müra tekitava originaalsaagimiseadme kasutamisel. Erinevus tagatava ja mõõdetava mürataseme vahel seisneb selles, et direktiivi 2000/14/EÜ alusel hõlmab tagatav müratase ka mõõtmistulemuste levi ja kõrvalekalded sama mudeli eri seadmete vahel.

2. märkus: Antud andmetel seadme helirõhutase ekvivalendi kohta on statistiline tüüplevi 1 dB (A) (standardne kõrvalekalle).

3. märkus: Antud andmetel ekvivalentse vibratsioonitaseme kohta on statistiline tüüplevi (standardne kõrvalekalle) 1 m/s².

TEHNILISED ANDMED

B40 B ELITE, B40 BT ELITE		
Heakskiidetud lisavarustus	Tüüp	Lõikeosa kaitsekate, art. nr.
Tera/noa keskmine ava on Ø 25,4 mm		
Keermestatud teratelg M12		
Rohutera/rohunuga	Grass blade 255-4 1" (Ø 255 4 hammast)	580 30 50-01
	Grass blade 255-3 (Ø 255, 3 hammast)	580 30 50-01
Saetera	Saetera 200-22 (N 200, 22 hammast)	581 33 84-01
Trimmeripea	P35	580 30 50-01
Tugikuppel	Kinnitatud	-

EÜ kinnitus vastavusest

(Kehtib vaid Euroopas)

Käesolevaga kinnitab **Husqvarna AB**, SE-561 82 Huskvarna, Rootsi, tel. +46-36-146500, et 2016. aasta seerianumbritest alates (aastaarv ja sellele järgnev seerianumber on märgitud selgelt mudeli etiketile) vastavad puhastussaad **McCULLOCH B40 B ELITE, B40 BT ELITE** järgmistele NÖUKOGU DIREKTIIVIDES toodud nõudmistele:

- **2006/42/EÜ** (17. mai 2006. a) „mehhanismide kohta”.
- elektromagnetilise ühilduvuse direktiiv 26. veebruar 2014, **2014/30/EL**.
- müradirektiiv 8. maist 2000 **2000/14/EÜ**. Vastavushinnang on tehtud kooskilas lisaga V. Teave müra kohta on toodud peatükis Tehnilised andmed.

Järgitud on alljärgnevaid standardeid:

EN ISO 12100:2010, CISPR 12:2009, EN ISO 14982:2009, EN ISO 11806-1:2011.

RISE SMP Svensk Maskinprovning AB, Box 7035, SE-750 07 Uppsala, Rootsi, teostas vabatahtlikult Husqvarna AB tüübikontrolli. Sertifikaat kannab numbrit:

B40 B ELITE, B40 BT ELITE - **SEC/12/2339**

Huskvarna, 13. veebruar 2018



Per Gustafsson, Arendusdirektor (Husqvarna AB volitatud esindaja ja tehnilise dokumentatsiooni eest vastutaja.)

SIMBOLU NOZĪME

Simboli

BRĪDINĀJUMS! Meža tīrīšanas zāģis, krūmgriezis vai trimers, to pavirši vai nepareizi lietojot, var būt bīstams darbarīks, kas lietotājam vai citiem var radīt bīstamas traumas vai būt par nāves cēloni. Tāpēc ir ļoti svarīgi pirms lietošanas izlasīt un izprast šīs instrukcijas saturu.



Lūdzu izlasiet šo lietošanas pamācību uzmanīgi un pārliecinaties, ka pirms mašīnas lietošanas esat visu sapratis.



Vienmēr lietojiet:

- Aizsargķiveri, ja pastāv kritošu priekšmetu risks
- Atzītas aizsargaustiņas
- Apstiprinātu acu aizsargapriekojumu



Izejošās ass maksimālais ātrums, apgr./min



Šis ražojums atbilst spēkā esošajām CE direktīvām.



Sargieties no mestiem un rikošētā atlecošiem priekšmetiem.



Mašīnas lietotājam jānodrošina, lai darba vietai tuvāk par 15 metriem neatrodas citi cilvēki vai dzīvnieki.



Ar zāla vai zāles asmeni aprīkotām mašīnām, var notikt spēcīgs sviediens uz sāniem, ja asmens nonāk kontaktā ar fiksētiem objektiem. To sauc par atsitieni. Asmens spēj nogriezt kāju vai roku. Uzmaniet, lai cilvēki un dzīvnieki būtu vismaz 15 attālumā no mašīnas.



Vienmēr lietojiet atzītus aizsargcimdus.



Izmantojiet neslidošus un stabilus zābakus.



Gaisa vārsts: Iestādiet gaisa vārstu "choke" pozīcijā.



Degvielas sūkņis.

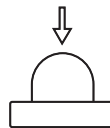

Trokšņu emisijas līmenis atbilstoši Eiropas Kopienas direktīvai. Mašīnas emisijas tiek norādītas daļā Tehniskie dati un uzlīmē.



Degvielas uzpilde.



Pārējie uz mašīnas norādītie simboli/norādes atbilst noteiktu valstu sertifikācijas prasībām.

Pirms pārbaudes un/vai apkopes izslēdziet motoru, virzot slēdzi uz STOP pozīciju.

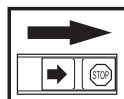

Vienmēr lietojiet atzītus aizsargcimdus.

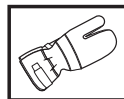

Nepieciešama regulāra tīrīšana.

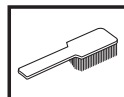

Pārbaudīt, apskatot.



Jāizmanto apstiprināts acu aizsargapriekojums.



SATURS

Saturs

SIMBOLU NOZĪME

Simboli 466

SATURS

Saturs 467

Pirms iedarbināšanas ievērojiet sekojošo: 467

IEVADS

Godājamais klient! 468

KAS IR KAS?

Kas ir kas krūmgriezim? 469

VISPĀRĒJAS DROŠĪBAS INSTRUKCIJAS

Svarīgi 470

Individuālais drošības aprīkojums 470

Mašīnas drošības aprīkojums 471

Griešanas aprīkojums 474

MONTĀŽA

Stūres un akceleratora roktura montāža 477

Asmens un trimergalvas montāža 477

Asmens aizsarga un zāģasmens montāža 478

Transportēšanas aizsarga montāža 479

Uzkabes un krūmgrieža noregulēšana 479

DEGVIELAS LIETOŠANA

Drošība darbā ar egvielu 480

Degviela 480

Degvielas uzpildīšana 481

IEDARBINĀŠANA UN APSTĀDINĀŠANA

Pārbaude pirms iedarbināšanas 482

Iedarbināšana un apstādināšana 482

DARBA TEHNIKA

Vispārējās darba instrukcijas 484

APKOPE

Karburators 488

Trokšņa slāpētājs 488

Dzesēšanas sistēma 489

Gaisa filtrs 489

Degvielas filtrs 489

Reduktors 489

Aizdedzes svece 490

Apkopes grafiks 491

TEHNISKIE DATI

Tehniskie dati 492

Garantija par atbilstību EK standartiem 493

Pirms iedarbināšanas ievērojiet sekojošo:

Uzmanīgi izlasiet ekspluatācijas instrukciju.



BRĪDINĀJUMS! Ilgstoša uzturēšanās troksnī var radīt nopietnas dzirdes traumas. Tapēc vienmēr lietojiet dzirdes aizsargaustīnas.



BRĪDINĀJUMS! Nekādos apstākļos nedrīkst bez ražotāja atļaujas izmainīt šīs mašīnas sākuma konstrukciju. Lietojiet oriģinālās rezerves daļas. Neatļautas izmaiņas un/vai neatļauti piederumi var novest pie traumām vai beigties ar tehnikas izmantotāja un citu personu nāvi.



BRĪDINĀJUMS! Meža tīrīšanas zāģis, krūmgriezis vai trimeris, to pavirši vai nepareizi lietojot, var būt bīstams darbarīks, kas lietotājam vai citiem var radīt bīstamas traumas vai būt par nāves cēloni. Tapēc ir ļoti svarīgi pirms lietošanas izlasīt un izprast šīs instrukcijas saturu.

Godājamais klient!

Paldies, ka izvēlējāties firmas McCulloch produktu! Tādējādi Jūs esat kļuvis par daļu no stāsta, kas aizsākās jau senā pagātnē, kad korporācija McCulloch II Pasaules kara laikā uzsāka savu dzinēju ražošanu. 1949. gadā, kad McCulloch ieviesa savu pirmo vieglo ķēdes zāģi, ar kuru nu jau varēja darboties viens cilvēks, darbs ar kokapstrādi tika izmainīts uz visiem laikiem.

Inovativā ķēdes zāģu līnija varēja turpināties arī nākamajās desmitgadēs, tika paplašināta uzņēmējdarbība, vispirms, 20. gadsimta 50.–tajos gados, ieviešot līdmašīnu un kartingu dzinējus, pēc tam, 60.–tajos gados, ieviešot mini ķēdes zāģus. Vēlāk, 70.–tajos un 80.–tajos gados, šis produktu klāsts tika papildināts ar trimmeriem un pūtējiem.

Šodien, kā daļa no grupas Husqvarna, firma McCulloch turpina aizsāktu tradīciju jaudīgo dzinēju ražošanā, tehnisko jauninājumu un pārliecinošo dizainu, kas ir mūsu raksturīgās iezīmes jau vairāk nekā pusgadsimtu, ieviešanā. Degvielas patēriņa, emisiju un trokšņu līmeņu samazināšana ir mūsu prioritāte, kas uzlabojusi drošību un ir kļuvusi draudzīga lietotājiem.

Mēs ceram, ka Jūs būsiet apmierināts ar iegādāto McCulloch produktu un, ka tas Jums izcili kalpos vēl daudzus gadus. Ja sekosiet līdzī lietotāju rokasgrāmatā sniegtajiem padomiem par produkta lietošanu, apkopi un uzturēšanu, pagarināsiet tā lietošanas mūžu. Ja Jums ir nepieciešams profesionāls padoms saistībā ar remontdarbiem vai apkopes veikšanu, lūdzam izmantot pakalpojumu meklētāju, kas pieejams mājas lapā: www.mcculloch.com.

McCulloch pastāvīgi strādā, lai pilveidotu savus izstrādājumus un tāpēc saglabā tiesības izdarīt izmaiņas, piem., izstrādājumu formā un izskatā bez iepriekšēja paziņojuma.

Šo rokasgrāmatu ir iespējams lejupielādēt arī no mājas lapas: www.mcculloch.com.

KAS IR KAS?

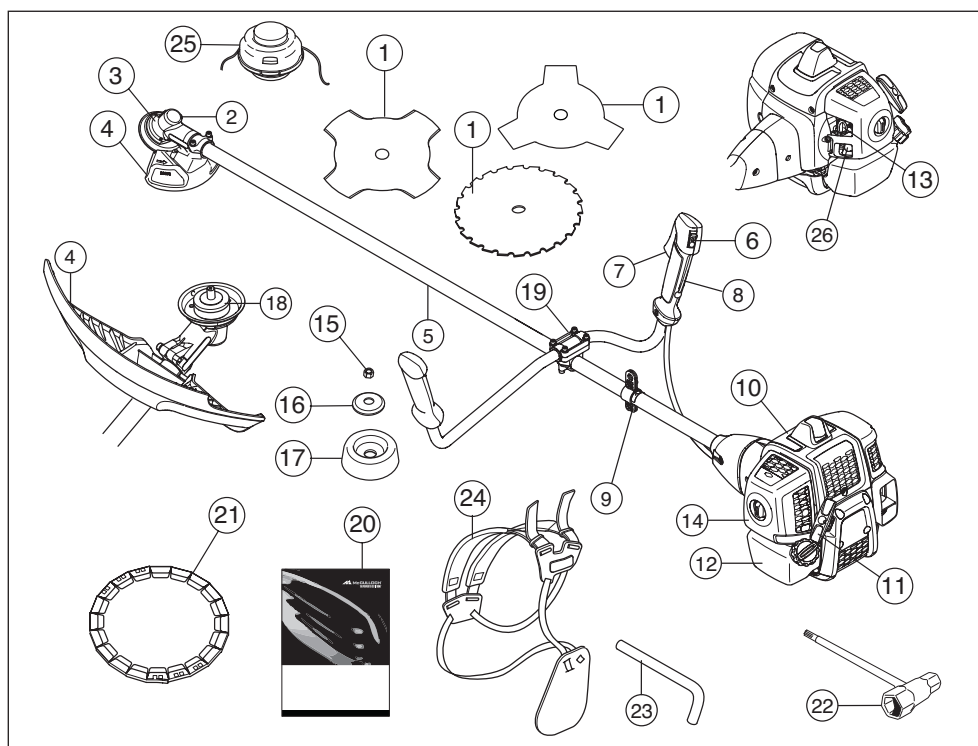

Kas ir kas krūmgriezim?

- | | |
|--|---------------------------------|
| 1 Asmens | 14 Gaisa filtra apvāks |
| 2 Smērvielu uzpilde, reduktors | 15 Kontruzgrieznis |
| 3 Reduktors | 16 Fiksācijas paplāksnis |
| 4 Griešanas aprīkojuma aizsargaprīkojums | 17 Atbalsta plātne |
| 5 Takelāžas stienis | 18 Atbalsta segments |
| 6 Stop slēdzis | 19 Roktura skava |
| 7 Drošējvārsta regulators | 20 Lietošanas pamācība |
| 8 Drošes blokators | 21 Transporta aizsargaprīkojums |
| 9 Uzkares cilpa | 22 Lokānā uzgriežņu atslēga |
| 10 Cilindra vāks | 23 Fiksācijas tapa |
| 11 Startera rokturis | 24 Uzkabes siksnas |
| 12 Degvielas tvertne | 25 Trimerā galviņa |
| 13 Drošējvārsts | 26 Degvielas sūknis. |

VISPĀRĒJAS DROŠĪBAS INSTRUKCIJAS

Svarīgi

SVARĪGI!

Mašīna ir paredzēta tikai zāles apgriešanai, zāles plaušanai un/vai meža tīrīšanai.

Ar šo motora bloku jūs drīkstat lietot vienīgi tos griešanas aprikojuma piederumus, kurus iesakām nodalā Tehniskie dati.

Nekad nelietojiet mašīnu, ja esat noguris, ja esat dzēris alkoholiskus dzērienus, vai, ja lietojiet medikamentus, kas var ietekmēt redzi, prāta spējas, vai koordināciju.

Lietojiet individuālo drošības aprikojumu. Skatīt norādījumus zem rubrikas Individuālais drošības aprikojums.

Nekad nelietojiet mašīnu, kas ir pārveidota tā, ka tā neatbilst sākuma konstrukcijai.

Nekad nelietojiet bojātu mašīnu. Ievērojiet šajā rokasgrāmatā aprakstītās drošības pārbaudes, tehniskās apkopes un remonta instrukcijas. Dažus apkopes un remonta darbus drīkst veikt tikai apmācīti un kvalificēti speciālisti. Skatiet instrukcijas nodalā Apkope.

Pirms iedarbināšanas jābūt piestiprinātiem visiem pārsegumiem, aizsargiem un rokturiem. Lai izvairītos no elektriskās strāvas trieciena, nodrošiniet, lai aizdedzes sveces vāks un aizdedzes vads nebūtu bojāti.

Mašīnas lietotājam jānodrošina, lai citi cilvēki vai dzīvnieki darba laikā neatrastos darba vietai tuvāk par 15 metriem. Ja vairāki lietotāji strādā vienā darba vietā, drošības attālumam starp tiem jābūt vismaz divas reizes lielākam par koku garumu, taču ne mazākam par 15 metriem.

Uz lietošanu var attiekties valsts vai vietējie noteikumi. Ievērojiet norādītos noteikumus.

Pirms lietošanas veiciet mašīnai vispārējo pārbaudi, skat. apkopes grafiku.



BRĪDINĀJUMS! Šis aparāts darbības laikā rada elektromagnētisko lauku. Pie nosacītiem apstākļiem šis lauks var traucēt aktīvā vai pasīvā medicīniskā implanta darbību. Lai mazinātu risku gūt nopietnus vai dzīvībai bīstamus ievainojumus, personām ar medicīnisko implantu iesakām pirms aparāta ekspluatācijas konsultēties ar savu ārstu un medicīniskā implanta ražotāju.



BRĪDINĀJUMS! Darbinot motoru slēgtā vai slīktā ventilētā telpā, var iestāties nāve no smokot vai saindēties ar oglekļa monoksīdu.



BRĪDINĀJUMS! Nekad neļaujiet bērniem lietot mašīnu vai būt tās tuvumā. Sakarā ar to, ka mašīna ir aprīkota ar atspertu stop kontaktu, kas atrodas uz iedarbināšanas roktura un to var iedarbināt ar mazu ātrumu un mazu spēku, arī mazi bērni noteiktos apstākļos var panākt spēku, lai iedarbinātu mašīnu. Tas var izsaukt nopietnu miesas bojājumu risku. Tāpēc gadījumos, kad mašīna netiek pieskatīta, noņemiet aizdedzes sveces uzgali.

Individuālais drošības aprikojums

SVARĪGI!

Meža tīrīšanas zāģis, krūmgriezis vai trimēris, to pavīrsi vai nepareizi lietojot, var būt bīstams darbarīks, kas lietotājam vai citiem var radīt bīstamas traumas vai būt par nāves cēloni. Tāpēc ir ļoti svarīgi pirms lietošanas izlasīt un izprast šīs instrukcijas saturu.

Jebkuros mašīnas lietošanas gadījumos ir jālieto valsts iestāžu atzīts individuālais aizsargaprikojums. Individuālais aizsargaprikojums nesamazina traumu risku, bet tikai samazina ievainojuma bīstamības pakāpi nelaiemes gadījumā. Lūdziet pārdevēja palīdzību, izvēloties nepieciešamo aprikojumu.



BRĪDINĀJUMS! Lietojot dzirdes aizsargaustīnas, esiet vienmēr uzmanīgs, lai dzirdētu brīdinājumu signālus vai saucienus. Dzirdes aizsargaustīnas noņemiet uzreiz, kad motors apstādināts.

ĶĪVERE

Aizsargķiveri, ja pastāv kritošu priekšmetu risks



AIZSARGAUSTĪNAS

Lietojiet aizsargaustīnas ar pietiekošu trokšņu slāpēšanas spēju.



ACU AIZSARGAPRIKOJUMS

Vienmēr ir jālieto apstiprināts acu aizsargaprikojums. Atzītas aizsargbrilles jālieto arī tad, ja tiek izmantots vizieris. Atzītas aizsargbrilles ir tādas, kas atbilst ASV standarta ANSI Z87.1 vai ES valstu standarta EN 166 prasībām.



VISPĀRĒJAS DROŠĪBAS INSTRUKCIJAS

CIMDI

Cimdi jālieto nepieciešamības gadījumos, piemēram, montējot griešanas aprīkojumu.



ZĀBAKI

Izmanto zābakus ar tērauda purngalu un neslidošu zoli.



APĢĒRBS

Lietojiet pret iepļusumiem izturīga auduma apģērbu un izvairieties no pārāk vaļīgām drēbēm, kas viegli ieķeras krūmos un zaros. Vienmēr valkājiet izturīgas garās bikses. Negreznājieties ar rotas lietām, nevelciet šortus, sandales un nestrādājiet basām kājām. Uzmanieties, lai mati nekarājas uz pleciem.

PIRMĀS PALĪDZĪBAS APTIECIŅA

Pirmās medicīniskās palīdzības aptieciņai ir vienmēr jābūt pa rokai.



Mašīnas drošības aprīkojums

Šajā nodaļā tiek paskaidrota mašīnas drošības detaļu nozīme, to funkcijas un kā tiek veikta to kontrole un apkope, lai garantētu drošības aprīkojuma nevainojamu darbību. Lai atrastu šīs detaļas jūsu mašīnā, skatiet nodaļu Kas ir kas?

Mašīnas mūža garums var saīsināties un var pieaugt nelaimes gadījumu risks, ja pareizi netiek veikta mašīnas apkope un, ja servisu un/vai remontu neveic profesionāli. Ja jums ir nepieciešama papildu informācija, sazinieties ar tuvāko servisa darbnīcu.

SVARĪG! Mašīnas servisu un labošanu var veikt personas ar speciālu izglītību. Īpaši tas attiecas uz mašīnas drošības aprīkojumu. Ja mašīna neatbilst zemāk uzskaitītās kontroles prasībām, jums ir jāgriežas servisa darbnīcā. Jebkuras mūsu preces iegāde garantē profesionālas labošanas un servisa pieejamību. Ja pārdevējs, kas jums pārdeva mašīnu, nav mūsu firmas dīlers, palūdziet no viņa tuvākā specializētā servisa adresi.



BRĪDINĀJUMS! Nekad nelietojiet mašīnu ar bojātu drošības aprīkojumu. Mašīnas drošības aprīkojums ir jākontrolē un jāuztur, pamatojoties uz šajā nodaļā izklāstīto instrukciju. Ja jūsu mašīna neatbilst kontroles prasībām, nododiet to labošanai servisa darbnīcā.

Droseles blokators

Droseles blokators ir konstruēts, lai novērstu droseles netišu iedarbināšanu. Kad jūs nospiežat blokatoru (A) (satverot rokturi), tas atbrīvo droseles gali (B). Kad jūs atlaižat rokturi, tad droseles galis un Droseles blokators atgriežas savās izejas pozīcijās. Šo kustību izraisa divas atsevišķas atsperes. Šis izkārtojums nozīmē, ka drosele automātiski ieslēdzas tukšgaitas pozīcijā, kad rokturis tiek atlaists.

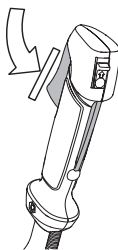

Pārļiecināties, ka drosele ir noblokēta tukšgaitā, kad droseles blokators ir savā izejas pozīcijā.

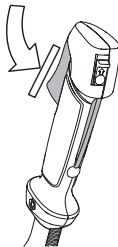

Nospiediet droseles blokatoru un pārļiecināties, ka tas atgriežas sākotnējā pozīcijā, kad to atkal palaizāt.

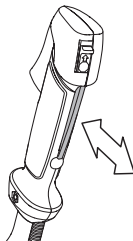

VISPĀRĒJAS DROŠĪBAS INSTRUKCIJAS

Pārbaudiet, vai drosele un Droseles blokators kustās brīvi un, ka atsperes darbojas pareizi.

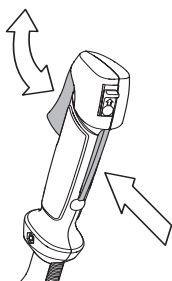

Skatiet norādījumus zem rubrikas ledarbināšana. Iedarbiniet mašīnu un padodiet pilnu gāzi. Atlaidiet droselel un pārbaudiet, vai griešanas aprīkojums apstājas un paliek nekustīgs. Ja griešanas aprīkojums griežas, kad drosele ir tukšgaitas pozīcijā, tad jāpārbauda karburatora tukšgaitas noregulējums. Skatiet norādījumus zem rubrikas Apkope.

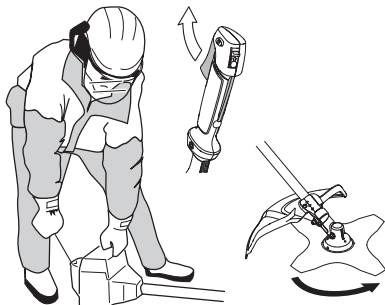

Stop slēdzis

Lietojiet stop slēdzi, lai izslēgtu motoru.

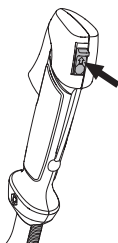

Iedarbiniet motoru un pārliecinaties, ka motors apstājas, kad stop slēdzi pārbīda uz stop pozīciju.

Griešanas aprīkojuma aizsargaprīkojums



Šis aizsargs ir paredzēts, lai novērstu darba laikā vieglu priekšmetu izsviešanu lietotāja virzienā. Aizsargs ierobežo arī lietotāja kontaktu ar griešanas aprīkojumu.

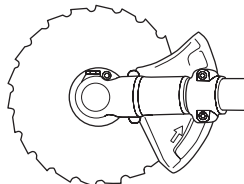
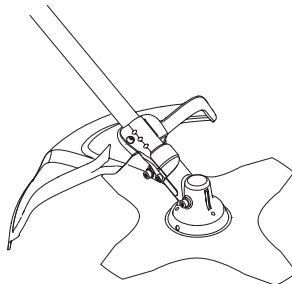

Pārbaudiet, vai aizsargaprīkojums ir nebojāts un nav iekļūstījis. Nomainiet aizsargaprīkojumu, ja tas ir cietis triecienus vai ir iekļūstījis.

Vienmēr lietojiet specifiskam griešanas aprīkojumam speciāli rekomendētu aizsargaprīkojumu. Skatiet nodaļu Tehniskie dati.



BRĪDINĀJUMS! Nekādā gadījumā nedrīkst izmantot griešanas aprīkojumu, ja nav uzstādīts atzīts aizsargaprīkojums. Skatīt nodaļu Tehniskie dati. Ja aizsargaprīkojums tiek uzstādīts nepareizi vai tas ir bojāts, tas var izraisīt nopietnas traumas.

VISPĀRĒJAS DROŠĪBAS INSTRUKCIJAS

Vibrāciju samazināšanas sistēma



Jūsu mašina ir aprīkota ar vibrāciju slāpēšanas sistēmu, kas ir konstruēta, lai mazinātu vibrācijas un padarītu darbu maksimāli vieglāku.

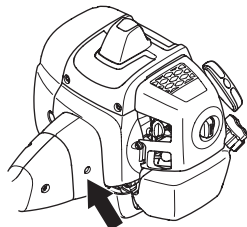

Nepareizi uztieta aukla vai neass un nepareizi uzstādīts griešanas aprikojums (nepareizs tips vai nepareizi uzasināts, skatīt nodaļu Asmens asināšana) paaugstina vibrācijas līmeni.

Vibrāciju slāpēšanas sistēma samazina vibrāciju pārvadīšanu starp motora bloku/griešanas aprikojumu un mašīnas rokturiem.

Pārbaudiet, vai vibrāciju slāpēšanas elementi ir kārtībā un cieši piestiprināti. Lai nomaiņītu vibrāciju slāpēšanas sistēmu, sazinieties ar kompānijas McCULLOCH dīleri. Apmeklējiet www.mcculloch.com.



BRĪDINĀJUMS! Personām ar asinsrites traucējumiem pārmērīga atrašanās vibrāciju ietekmē var izraisīt asinsrites vai nervu sistēmas saslimšanu. Apmeklējiet ārstu, ja jūtat pārmērīgas vibrāciju ietekmes simptomus. Tie var būt tirpšana, nejutīgums, kutināšanas izjūtas, "dūrieni", sāpes, normāla spēka pazušana vai pavājināšanās, izmaiņas ādas krāsā un tās struktūrā. Šie simptomi parasti ir novērojami pirkstos, rokās vai locītavās. Risks ieaug pie zemām temperatūrām.

Ātras atvienošanas sprādze

Priekšpusē atrodas viegli pieejama ātras atvienošanas sprādze, kas garantē drošību, ja motors aizdegas vai citos gadījumos, kad nepieciešams ātri atbrīvoties no mašīnas un uzkabes. Skatīt norādījumus zem rubrikas Uz kabes un meža tīrīšanas zāga regulēšana.

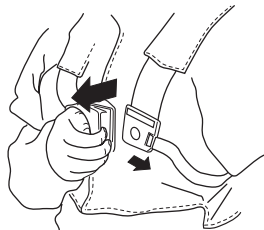

Pārbaudiet, vai uzkabes siksnas ir pareizi novietotas. Kad uz kabē un mašīna ir noregulēta, pārbaudiet, vai darbojas uzkabes ātras atvienošanas sprādze.

Trokšņu slāpētājs



Trokšņu slāpētājs ir konstruēts, lai iespējami maksimāli mazinātu troksni un, lai novirzītu motora izplūdes gāzes prom no lietotāja.

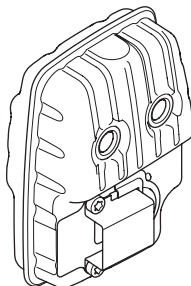

Valstis ar siltu un sausu klimatu ugunsgrēku risks ir pašsaprotams. Tāpēc daži trokšņu slāpētāji ir aprīkoti ar tā saucamo dzirksteli uz tveršanas režģi. Pārliecinieties, vai jūsu mašīnas trokšņu slāpētājam ir šāds režģis.

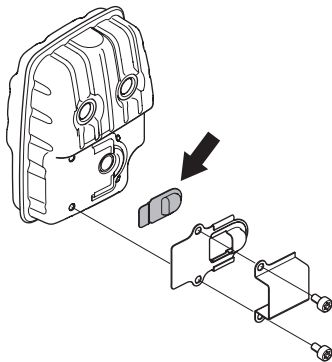

Ja jūsu mašīnas trokšņu slāpētājam ir dzirksteli aizturēšanas režģis, tas ir regulāri jātīra. Piesērējis režģis izraisa motora pārkaršanu un var radīt nopietnus motora bojājumus.

Trokšņu slāpētāja ekspluatācijā ļoti svarīgi ir sekot kontroles, apkopes un servisa instrukcijām. Regulāri pārbaudiet, vai

VISPĀRĒJAS DROŠĪBAS INSTRUKCIJAS

trokšņu slāpētājs ir stingri piestiprināts mašīnai. Nekad nelietojiet mašīnu ar bojātu trokšņu slāpētāju.

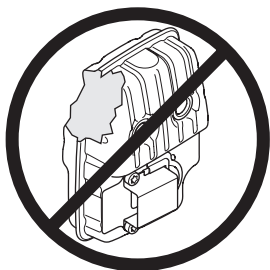

BRĪDINĀJUMS! Trokšņu slāpētājs satur kancerogēnas vielas. Ja trokšņu slāpētājs ir bojāts, izvairieties no tieša kontakta ar šīm vielām.



BRĪDINĀJUMS! Ievērojiet, ka: Motora izplūdes gāzes ir karstas un var saturēt dzirksteles, kas var izraisīt ugunsgrēku. Nekad nedarbiniet mašīnu telpās vai viegli uzliesmojošu materiālu tuvumā.

Kontruzgriezis



Dažu griešanas aprikojuma veidu pievienošanai tiek izmantots kontruzgriezis.

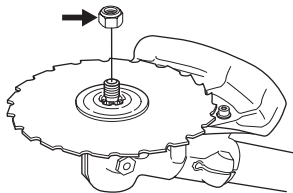

Montējot, piegrieziet uzgriezni pretēji griešanas aprikojuma rotācijas virzienam. Demontējot, atgrieziet uzgriezni griešanas aprikojuma rotācijas virzienā. (IEVEROT! Uzgriežņa vītne ir pa kreisi.) Piegriežot un atsvabinot zāgasmens uzgriezni, pastāv iespēja ievainot rokas ar zāgasmens zobiem. Vienmēr turiet rokas tā, ka tās sargā asmens aizsargs. Vienmēr izmantojiet atslēgu ar garu kātu. Attēlā ir redzams, kur jātur uzgriežņu atslēga, atgriežot un piegriežot uzgriezni.



Pievelciet uzgriezni, izmantojot šarnira uzgriežņu atslēgu.

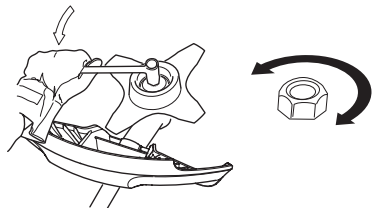

Griešanas aprikojums

Šajā nodaļā tiek apskatīta griešanas aprikojuma pareiza ekspluatācija un apkope un korekta izvēle:

- Samazina mašīnas rāvienu tendenci.
- Maksimāla griešanas efektivitāti.
- Pagarina griešanas aprikojuma mūžu.

SVARĪGI!

Griešanas aprikojumu lietot tikai komplektā ar mūsu ieteiktu aizsargaprikojumu! Skatiet nodaļu Tehniskie dati.

Lai pareizi uztiātu trimerauklu un izvēlētos pareizu tās diametru, sekojiet griešanas aprikojumam pievienotajiem norādījumiem.

Asmeņu zobiem ir jābūt pareizi un labi uzasinātiem! Sekojiet mūsu ieteikumiem. Izlasiet arī norādījumus uz asmeņu iepakojuma.

Izlociet asmeni pareizi! Sekojiet mūsu instrukcijām un lietojiet ieteikto lekālu.



BRĪDINĀJUMS! Vienmēr apturiet motoru, pirms sākat rīkoties ar kādu griešanas aprikojumu. Tas var turpināt griezties arī pēc tam, kad drosele ir atlaista. Pārliecinieties, ka griešanas aprikojums ir pilnīgi apstājies un pirms darba ar griešanas aprikojuma atvienojiet kabeli no aizdedzes sveces.



BRĪDINĀJUMS! Nepareiza griešanas aprikojuma izvēle, kā arī nepareizi uzasināts asmens palielina atsitiena risku.

Griešanas aprikojums

Zāgasmens ir paredzēts koksnes veida veģetācijas zāgēšanai.

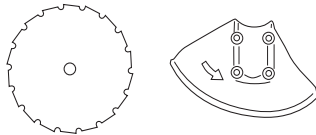

VISPĀRĒJAS DROŠĪBAS INSTRUKCIJAS

Zāles asmens un zāles nazis ir paredzēts rupjas zāles plaušanai.

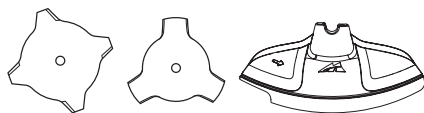

Trimeris galva paredzēta zāles apgriešanai.

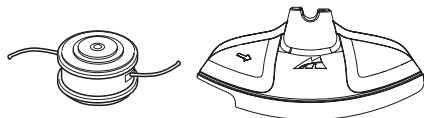

Pamatnoteikumi



Griešanas aprikojumu lietot tikai komplektā ar mūsu ieteiktu aizsargapriekojumu! Skatiet nodaļu Tehniskie dati.



Asmeņu griešanas šķautnēm ir jābūt ļoti precīzi uzasinātām! Ievērojiet mūsu instrukcijas un izmantojiet ieteiktos vilēšanas šablonus. Nepareizi uzasināts vai nodilis asmens palielina nelaimes gadījumu iespēju.



Pareizi uzasiniet zāgasmēni! Sekojiet mūsu instrukcijām un lietojiet ieteiktos asināšanas instrumentus. Nepareizi uzasināts asmens nobloķēšanās un atsitiena risku kā arī asmens bojājumus.

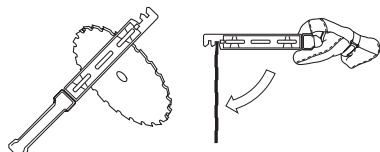

Pārbaudiet, vai griešanas aprikojums nav bojāts vai ielaisājis. Bojāts griešanas aprikojums vienmēr ir jānomaina.

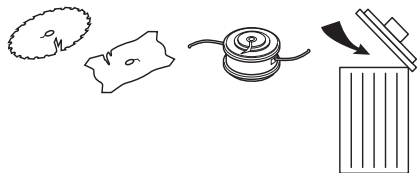

Zāles naža un zāles asmeņa asināšana



- Par pareizu asināšanu lasiet uz griešanas aprikojuma iepakojuma. Asmens un nazis tiek asināts ar parasto plakano vili.
- Visas šķautnes vilējiet vienādi, lai asmens rotējot saglabātu līdzsvaru.

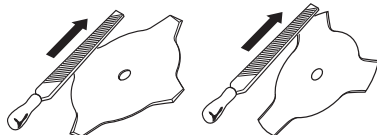

BRĪDINĀJUMS! Nekad nestrādājiet ar asmeni, kas ir saliekts, greizs, iespēgājis, salauzts vai kā citādi bojāts. Nekad nemēģiniet iztaisnot greizu asmeni, lai to atkal lietotu. Izmantojiet tikai paredzētā tipa oriģinālos asmeņus.

Zāgasmēņa asināšana



- Par pareizu asināšanu lasiet uz griešanas aprikojuma iepakojuma.

Pareizi asināts asmens ir priekšnoteikums efektīvam darbam un novērš nevajadzīgu asmens un krūmgrieža nodilšanu.



- Pārliedcinieties, ka asmens atrodas uz laba atbalsta, kad vilējat. Lietojiet 5,5 mm apaļo vili ar viles rokturi.

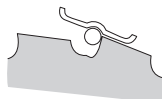

- Asināšanas leņķis ir 15°. Katru otro zobu asina pa labi un katru otro pa kreisi. Ja asmenim ir izsisti daudz robu ar akmeņiem, izņēmuma gadījumos ir vajadzīgs zobu augšpusi novilēt ar plakano vili. Tādā gadījumā to izdaries

VISPĀRĒJAS DROŠĪBAS INSTRUKCIJAS

pirms zobu asināšanas ar apaļo vili. Visu zobu augšpusē jānovilē vienmērīgi.

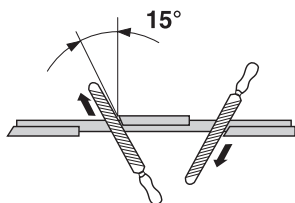

Noregulējiet izlocījumu. Tam jābūt 1 mm.

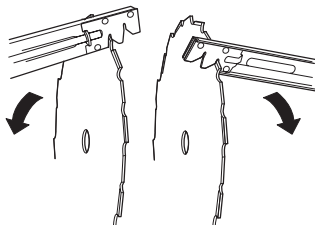

Trimera galviņa

SVARĪGI!

Vienmēr pārļiecinieties, vai trimera aukla uz spoles ir uztīta stingri un vienmērīgi, pretējā gadījumā mašīnai var rasties jūsu veselībai bīstamas vibrācijas.

- Lietojiet tikai ieteikto trimera galvu un auklu. Tās ir ražotāja pārbaudītas kā piemērotas noteiktai motora jaudai. Tas ir sevišķi svarīgi, ja lietojat pilnīgi automātisku trimera galvu. Lietojiet tikai mūsu ieteikto griešanas aprīkojumu. Skatiet nodaļu Tehniskie dati.



- Pamatā mazākai mašīnai nepieciešamas mazas trimera galvas un otrādi. Tas ir tādēļ, ka, griežot zāli ar auklu, motors met auklu rādiusā ap trimera galvu un arī pārvar griežamās zāles pretestību.
- Auklas garums arī ir svarīgs. Garāka aukla pieprasa lielāku motora jaudu nekā īsa, tāda paša diametra aukla.
- Pārļiecinieties, ka uz trimera aizsargaprīkojuma piestiprinātais nazis nav bojāts. To lieto, lai auklu nogrieztu pareizā garumā.
- Lai pagarinātu auklas darba mūžu, to var dažas dienas pamērcēt ūdenī. Tas padarīs auklu sīkstāku un tā ilgāk kalpos.

MONTĀŽA

Stūres un akceleratora roktura montāža



- Iestipriniet rokturi uz ass esošajā roktura skavā, izmantojot četras skrūves.

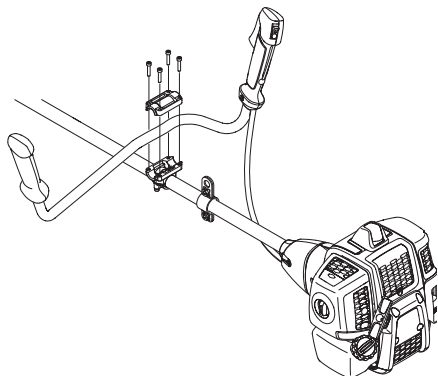

- Piemontējiet drošības atloku, kā rādīts zīmējumā.

Asmens un trimergalvas montāža



BRĪDINĀJUMS!

Uzstādot griešanas aprīkojumu ir ļoti būtiski, lai atbalsta segmenta/fiksācijas paplākšņa vadības detaļa ievietotos tieši griešanas aprīkojuma centra caurumā. Nepareizi piestiprināts griešanas aprīkojums var izraisīt nopietnas un dzīvībai bīstamas traumas.

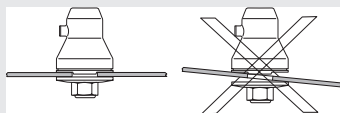

BRĪDINĀJUMS! Nekādā gadījumā nedrīkst izmantot griešanas aprīkojumu, ja nav uzstādīts atzīts aizsargaprīkojums. Skatīt nodaļu Tehniskie dati. Ja aizsargaprīkojums tiek uzstādīts nepareizi vai tas ir bojāts, tas var izraisīt nopietnas traumas.

SVARĪGĪ! Lai strādātu ar zāgasmēni vai zāles asmeni, mašīnai jābūt aprīkotai ar atbilstošu stūri, asmens aizsargu un uzkabī.

Asmens aizsarga, zāles asmens un zāles naža montāža



- Asmens aizsargs/kombiaizsargs (A) ir iekāējams cieši takelāžas stieņa stiprinājumā un nostiprināms ar vienu skrūvi (L). Lietojiet ieteikto asmens aizsargu. Skatīt nodaļu Tehniskie dati.

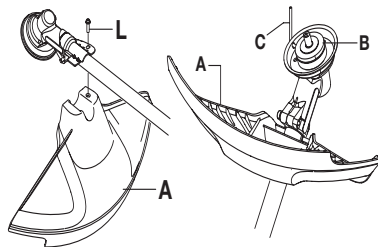

- Uzlieciet atbalsta segmentu (B) uz izejošās ass.
- Grieziet asmens asi, kamēr viens no atbalsta segmenta caurumiem sakrīt ar attiecīgu caurumu karterī.
- Ielieciet fiksācijas tapu (C) caurumā, lai noslēgtu asi.
- Novietojiet asmeni (D), balsta atloku (E) un balsta cilindru (F) uz dzenamās vārpstas.
- Piemontējiet uzgriezni (G). Piegrieziet uzgriezni ar 35–50 Nm (3,5–5,0 kpm). Lietojiet uzgriežņu atslēgu no darbarīku komplekta. Satveriet atslēgas rokturi iespējami tuvu asmens aizsargam. Uzgriezni piegriez, atslēgu griežot pretēji rotācijas virzienam (UZMANĪBU! kreisā vītne).

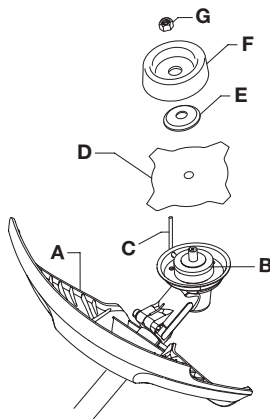

MONTĀŽA

Trimera aizsarga un trimera galviņas montāža



- Piemontējiet darbam ar trimera galvu paredzētu trimera aizsargapriekojumu (A).

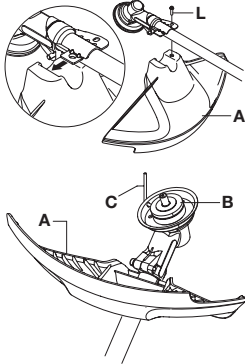

- Trimera aizsargs/kombiaizsargs ir jāieāķē takelāžas stieņa stiprinājumā un jāpiestiprina ar vienu skrūvi (L).
- Uzlieciet atbalsta segmentu (B) uz izejošās ass.

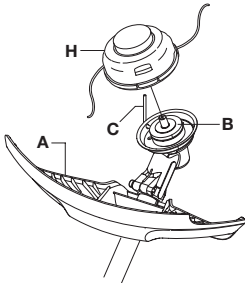

- Grieziet asmens asi, kamēr viens no atbalsta segmenta caurumiem sakrīt ar attiecīgu caurumu karterī.
- Ielieciet fiksācijas tapu (C) caurumā, lai noslēgtu asi.
- Uzskrūvējiet trimera galvu/plastmasas asmeņus (H) pretēji pulksteņrādītāja kustības virzienam.

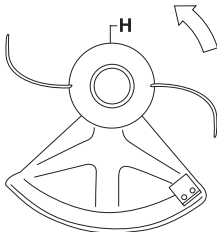

- Demontāža notiek apgrieztā secībā.

Asmens aizsarga un zāgasmens montāža

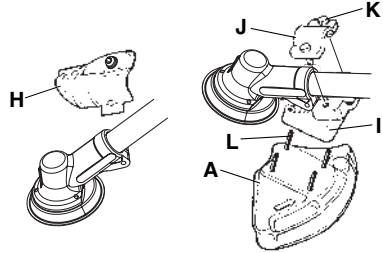

- Demontējiet stiprinājuma plātni (H). Piemontējiet adapteru (I) un virsliku (J) ar divām skrūvēm (K) kā redzams attēlā. Asmens aizsargs (A) tiek piemontēts ar 4 skrūvēm (L) pret adapteru kā redzams attēlā.

UZMANĪBU! Vienmēr lietojiet specifiskam griešanas aprīkojumam speciāli rekomendētu aizsargapriekojumu. Skatiet nodaļu Tehniskie dati.

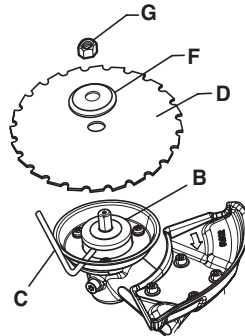

- Uzlieciet atbalsta segmentu (B) uz izejošās ass.
- Grieziet asmens asi, kamēr viens no atbalsta segmenta caurumiem sakrīt ar attiecīgu caurumu karterī.
- Ielieciet fiksācijas tapu (C) caurumā, lai noslēgtu asi.
- Uzlieciet asmeni (D) un fiksācijas paplāksni (F) uz izejošās ass.
- Piemontējiet uzgriezni (G). Piegrieziet uzgriezni ar 35–50 Nm (3,5–5,0 kpm). Lietojiet uzgriežņu atslēgu no darbarīku komplekta. Satveriet atslēgas rokturi iespējami tuvu asmens aizsargam. Uzgriezni piegriez, atslēgu

MONTĀŽA

griezot pretēji rotācijas virzienam (UZMANĪBU! kreisā vitne).

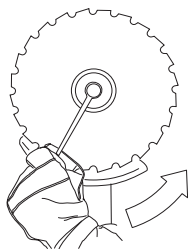

- Piegriežot un atsvabinot zāgasmens uzgriezni, pastāv iespēja ievainot rokas ar zāgasmens zobiem. Vienmēr turiet rokas tā, ka tās sargā asmens aizsargs. Vienmēr izmantojiet atslēgu ar garu kātu. Attēlā ir redzams, kur jātur uzgriežņu atslēga, atgriežot un piegriežot uzgriezni.

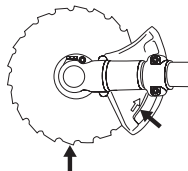

Transportēšanas aizsarga montāža



Uzliekiet asmenim transportēšanas pārsegu, kā parādīts attēlā.

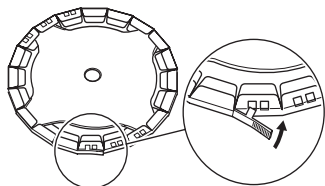

Uzkabes un krūmgrieža noregulēšana



BRĪDINĀJUMS! Strādājot ar krūmgriezi, vienmēr turiet to iekārtu uzkabē. Ja to nedarīsiet, jūs nespēsiet droši vadīt krūmgriezi un jūs varat ievainot sevi vai citus. Nekad nelietojiet uzkabi ar bojātu ātras atvienošanas sprādzi.

Ātras atvienošanas sprādze

Priekšpusē ir pieejama ātri un viegli sasniedzama uzkabes ātras atvienošanas sprādze. Izmantojiet to, ja aizdegas motors vai gadās kāda cita avārijas situācija, kad nepieciešams ātri atbrīvoties no uzkabes un mašīnas.

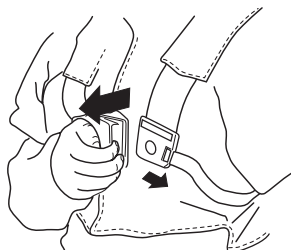

Vienāda slodze uz pleciem

Labi noregulēta uzkabe un mašīna ievērojami veicina ērtu strādāšanu. Noregulējiet uzkabi labākai darba stājai. Nospriegojiet sānu siksnas tā, ka slodze ir vienādi sadalīta uz abiem pleciem.



Pareizais augstums

Pieregulējiet pleca siksnu, lai griešanas aprikojums atrodas paralēli zemei.



Pareiza nobalansēšana

Ļaujiet griešanas aprikojumam viegli atspiesties pret zemi. Pieregulējiet uzkabes gredzenu tā, lai krūmgriezis atrodas pareizā līdzsvarā.



DEGVIELAS LIETOŠANA

Drošība darbā ar degvielu

Nekad nedarbiniet mašīnu:

- 1 Ja uz tā ir uzlijusi degviela. Saslaukiet izlijušo un ļaujiet degvielas atlikumiem izgarot.
- 2 Ja jūs esat aplējuši sevi vai savas drēbes ar degvielu, pārģērbieties. Normazģājiet tās ķermeņa daļas, kas bija kontaktā ar degvielu. Izmantojiet ziepes un ūdeni.
- 3 Ja mašīnai pamanat degvielas sūci. Regulāri pārbaudiet, vai degvielas tvertnes vākā un degvielas vadus nav sūces.

Transportu un uzglabāšana

- Uzglabājiet un pārvadājiet mašīnu un degvielu tā, ka nekāda noplūde vai garaiņi nevar nonākt kontaktā ar dzirkstelēm vai atklātu liesmu, piemēram, no elektriskām mašīnām, elektriskiem motoriem, elektrokontaktiem/strāvas slēdžiem vai apkures katliem.
- Vienmēr glabājiet un pārvadājiet degvielu tikai speciāli šiem nolūkiem atzītās tvertnēs.
- Pirms noliekat mašīnu glabāties uz ilgāku laiku, izteciniet visu degvielu. Noslaidrojiet tuvākajā DUS, kur ir atļautas vietas pārpalikušas degvielas izgāšanai.
- Raugiet, lai pirms novietošanas ilgstošā uzglabāšanā mašīna ir labi notīrīta un tai ir veikts pilnīgs serviss.
- Kad pārvadājat vai uzglabājat mašīnu, vienmēr uzlieciet griešanas aprīkojuma transportēšanas aizsargu.
- Aparātu var droši pārvadāt transportēšanas laikā.
- Lai izvairītos ne jaušas motora iedarbināšanas, aizdedzes sveces uzgalis vienmēr ir jānoņem ilgstošas glabāšanas gadījumos, reizēs, kad tā netiek pieskatīta un visos servisa gadījumos.



BRĪDINĀJUMS! Esiet ļoti uzmanīgs, apejoties ar degvielu. Atcerieties, ka pastāv aizdegšanās, eksplozijas un garaiņu ieeļošanas risks.

Degviela

UZMANĪBU! Iekārta ir aprīkota ar divtaktu dzinēju un tā ir jādarbina ar benzīna un divtaktu dzinējiem piemērotas eļļas maisījumu. Ļoti svarīgi ir noteikt precīzu eļļas daudzumu, lai iegūtu pareizu maisījumu. Maisot nelielu degvielas daudzumu, pat nelielas neprecizitātes var būtiski ietekmēt maisījuma sastāvdaļu attiecības.



BRĪDINĀJUMS! Degviela un degvielas tvaiki ir ļoti ugunsbīstami un var izraisīt nopietnas traumas gan ieelpojot, gan nokļūstot uz ādas. Tāpēc esiet ļoti uzmanīgs, rīkojoties ar degvielu un darbā ar degvielu nodrošiniet labu ventilāciju.

Benzīns



UZMANĪBU! Degvielai vienmēr izmantojiet kvalitatīvu benzīnu ar oktānskaitli ne mazāku par 90 (RON), kas sajaukts ar eļļu. Ja jūs mašīna ir aprīkota ar katalizatoru (skatīt rubriku "Tehniskie dati"), vienmēr ir jālieto kvalitatīvs bezsvina benzīna maisījums ar eļļu. Benzīns ar svīnu bojā katalizatoru.

Ja ir pieejams videi saudzīgs, tā saucamais alkilāta benzīns, jālieto ir tas.



Degviela ar etanola maisījumu, E10 var izmantot (maks. 10% etanola maisījuma). Izmantojot maisījumus ar augstāku etanola koncentrāciju nekā tas ir E10, rodas pārmērīgi liess degmaisījums, kas var izraisīt bojājumus dzinējā.

- Ieteicamais zemākais oktāna skaitlis ir 90 (RON). Ja izmantojat benzīnu ar zemāku oktāna skaitli par 90, motors var sākt detonēt. Tas palielina motora temperatūru, kas, savukārt, var izraisīt smagas motora avārijas.
- Ja jūs nepārtraukti strādājat ar augstiem apgriezieniem, ir ieteicams lietot degvielu ar augstāku oktānskaitli.

Divtaktu eļļa

- Lai iegūtu vislabāko rezultātu un spējas, izmantojiet Universal, Universal powered by McCULLOCH divtaktu motoreļļu, kas ir speciāli radīta mūsu divtaktu motoriem ar gaisa dzesēšanas sistēmas.
- Nekad neizmantojiet divtaktu eļļu, kas paredzēta ūdens dzesēšanas sistēmas motoriem, tā saucamo outboardoil (sauc par TCW).
- Nelietojiet eļļu, kas paredzēta četraktu motoriem.
- Zema eļļas kvalitāte vai pārāk treks eļļas/degvielas maisījums vai sabojāt katalizatoru un samazināt tā darba mūžu.
- Maisījuma proporcijas
1:50 (2%) ar Universal, Universal powered by McCULLOCH divtaktu eļļu.
1:33 (3%) ar citām eļļām, kas izstrādātas ar gaisu dzesējamiem divtaktu motoriem, klasificētiem priekš JASO FB/ISO EGB.

Benzīns, litros	Divtaktu eļļa, litros	
	2% (1:50)	3% (1:33)
5	0,10	0,15
10	0,20	0,30
15	0,30	0,45
20	0,40	0,60

DEGVIELAS LIETOŠANA

Degvielas sajaukšana

- Maisiet benzīnu un eļļu tīrā traukā, kas ir paredzēts degvielām.
- Ielejiet pusi vajadzīgā benzīna daudzuma. Tad pielejiet visu daudzumu eļļas. Samaisiet (sakratiet) degvielas maisījumu. Tad pielejiet atlikušo benzīnu.
- Pirms iepildīšanas mašīnas tvertnē pamatīgi samaisiet (sakratiet) degvielas maisījumu.

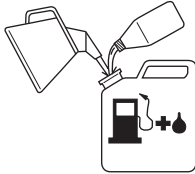

- Degvielas daudzumu sagatavojiet ne vairāk kā viena mēneša lietošanai.
- Ja mašīna netiek lietota ilgāku laiku, iztukšojiet un iztīriet degvielas tvertni.

Degvielas uzpildīšana



BRĪDINĀJUMS! Sekojošie uzmanības pasākumi mazinās aizdegšanās risku:

Sajauciet un iepildiet degvielu ārpus telpām, nedariet to dzirksteju vai liesmu tuvumā.

Nesmēķējiet un neturiet siltus priekšmetus degvielas tuvumā.

Vienmēr izslēdziet motoru, pirms degvielas uzpildīšanas.

Pirms degvielas uzpildīšanas izslēdziet motoru un ļaujiet tam dažas minūtes atdzist.

Atveriet degvielas tvertnes vāku lēnām, lai iespējamais spiediens tiek samazināts lēnām.

Pēc degvielas uzpildīšanas rūpīgi noslēdziet degvielas tvertnes vāku.

Pirms iedarbināšanas vienmēr pārvietojiet mašīnu projām no degvielas uzpildīšanas vietas un avota.

- Lietojiet degvielas tvertni ar aizsargapriekojumu pret pārplūšanu.
- Ja uz tā ir uzlijusi degviela. Saslaukiet izlijušo un ļaujiet degvielas atlikumiem izgarot.
- Notīriet ap degvielas tvertnes vāku. Netīrumi, kas nonāk tvertnē var izraisīt traucējumus darbā.
- Pārliecinieties, ka degviela ir labi samaisīta, sakratot degvielas trauku pirms uzpildīšanas.

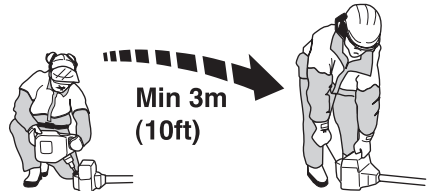

IEDARBINĀŠANA UN APSTĀDINĀŠANA

Pārbaude pirms iedarbināšanas



- Pārbaudiet, vai asmens zobos vai pie asmens centra nav plaisu. Parasti plaisas veidojas, ja vilējot zobos tiek ievilēti asi stūriši vai arī ja asmens zobi nav pietiekami asi. Asmens ar ierplaisājumiem ir jāzmetiet metāla atkritumos.

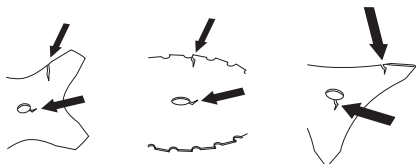

- Pārbaudiet fiksācijas paplāksni, vai tajā nav radušās plaisas no pārāk stingras skrūves pievilkšanas vai nolietošanās. Fiksācijas paplāksni ar ierplaisājumiem izmetiet metāla atkritumos.

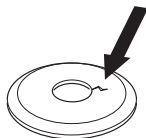

- Pārbaudiet, lai kontruzgrieznis nav valģis. Pievilkšanas momentam ir jābūt vismaz 1,5 Nm. Kontruzgriežņa griezes momentam ir jābūt 35–50 Nm.



- Pārbaudiet, vai asmens aizsargaprīkojums nav bojāts un ir bez ierplaisājumiem. Asmens aizsargaprīkojumu, kas bijis pakļauts sitieniem vai ierplaisājumiem, nomainiet.

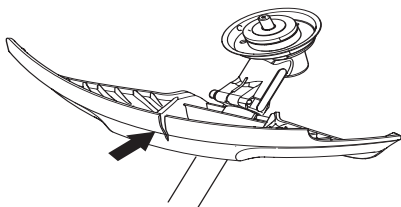

- Pārbaudiet trimmergalviņu un trimera aizsargaprīkojumu, vai tie nav bojāti un ar ierplaisājumiem. Trimeru galviņu vai

trimera aizsargaprīkojumu, kas bijuši pakļauti sitieniem vai ierplaisājumiem, nomainiet.

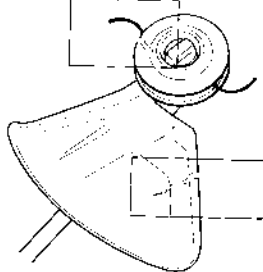

- Nekad nelietojiet mašīnu bez aizsargaprīkojuma vai ar defektīvu aizsargaprīkojumu.
- Pirms mašīnas iedarbināšanas visiem vākiem ir jābūt pareizi piemontētiem un bez defektiem.

Iedarbināšana un apstādināšana



BRĪDINĀJUMS! Pirms mašīnas iedarbināšanas ir pilnīgi jāpiestiprina sajūga vāks ar takelāžas stieni, citādi sajūgs var atdalīties un izraisīt ievainojumus.

Pirms iedarbināšanas vienmēr pārvietojiet mašīnu projām no degvielas uzpildīšanas vietas un avota. Novietojiet mašīnu uz cietas virsmas. Pārliecinieties, lai griešanas aprīkojums nebūtu saskarē kādu priekšmetu.

Pārliecinieties, lai darba vidē neatrastos nepiederоši, citādi pastāv nopietnu traumu risks. Drošības attālums ir 15 metri.

Iedarbināšana



Aizdedze: Virziet stop slēdzi uz iedarbināšanas pozīciju.

Gaisa vārsts:

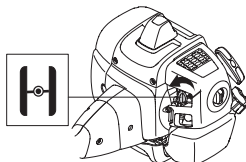

Iestādiet gaisa vārstu "choke" pozīcijā.

IEDARBINĀŠANA UN APSTĀDINĀŠANA

Degvielas sūkņis:

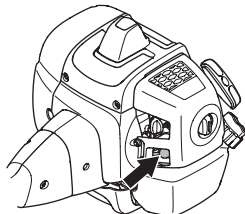

Piespiediet degvielas sūkņa gumijas sūkņi vairākas reizes līdz sūkņītis ir piepildīts ar degvielu. Sūkņītīm nav jābūt pilnīgi pilnam ar benzīnu.



BRĪDINĀJUMS! Gadījumos, kad motoru iedarbina ar droseljvārstu choke vai iedarbināšanas pozīcijā, griešanas aprikojums sāks rotēt uzreiz.

Pieturiet ar kreiso roku mašīnas korpusu stingri pie zemes (IEVĒROT! Ne ar kāju palīdzību!). Sātveriet startera rokturi ar labo roku un lēnām izvelciet startera auklu, kamēr jūtat pretestību (startera sakeri), un tad raujiet auklu strauji un spēcīgi. **Nekad nesatīniet startera auklu ap roku.**

Kad motora aizdedze iedarbojas, nekavējoties atvelciet atpakaļ droseljvārstu un atkārtojiet auklas rāvienu, līdz motors sāk darboties. Kad motors iedarbojas, ātri padodiet lielāku akselerāciju un droselles starta akselerators automātiski izslēgsies.

UZMANĪBU! Startera auklu neizvelciet pilnīgi līdz galam un arī nelaidiet to vajā no pilnīgi izvilktā stāvokļa. Tā var sabojāt mašīnu.



UZMANĪBU! Ievērojiet, lai neviena jūsu ķermeņa daļa nesaskartos ar iezīmēto laukumu. Ja patrona ir bojāta, kontakta rezultātā var rasties ādas apdegumi vai arī elektrisks trieciens. Vienmēr lietojiet cimdus. Nekad neizmantojiet ierīci ar bojātu patronu.

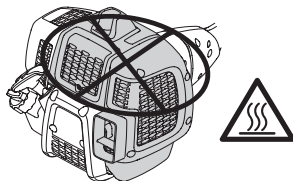

Apstādināšana



Motoru aptur, izslēdzot aizdedzi.

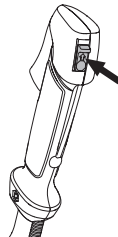

UZMANĪBU! Motoru aptur, izslēdzot aizdedzi.

Vispārējās darba instrukcijas

SVARĪGI!

Šajā nodaļā tiek apskatīti elementārie drošības noteikumi darbam ar krūmgriezi un trimeri.

Ja nonākat situācijā, kur jums nav skaidrs, kā rīkoties turpmāk, prasiet speciālista padomu. Sazinieties ar jūsu dīleri vai servisa darbnīcu.

Izvairieties no tādās lietošanas, kurai jūs neuzskatāt sevi par pietiekoši kvalificētu.

Pirms lietošanas jums ir jāizprot atšķirības starp meža tīrīšanu, zāles plaušanu un zāles apgriešanu.

Drošības pamatnoteikumi



- 1 Uzmaniet apkārtni:
 - Lai pārliecinātos, ka tuvumā nav cilvēku, dzīvnieku, vai priekšmetu, kas var ietekmēt jūsu kontroli pār mašīnu.
 - Lai nodrošinātu, ka ne cilvēki, ne dzīvnieki vai cits nenonāk kontaktā ar griešanas aprikojumu vai atsevišķiem priekšmetiem, ko izmet griešanas aprikojums.
 - **UZMANĪBU!** Nekad nelietojiet mašīnu, ja nav iespējams pasaukt palīdzību nelaimes gadījumā.
- 2 Pārbaudiet darba zonu. Novāciet visus citus priekšmetus, piemēram, akmeņus, stikla lauskas, naglas, metāla paliekas, strīkus un citus, kas var gadīties ceļā vai iesprūst griešanas ierīcē.
- 3 Nelietojiet zāģi sliktos laika apstākļos. Piemēram biežā miglā, stiprā lietus gāzē, stiprā vējā, lielā aukstumā utt. Darbs sliktos laika apstākļos ir nogurdinošs un saistīts ar bīstamiem riskiem, kā slidenu zemi, neprognozējamu koku krišanas virzienu, utt.
- 4 Raugiet, lai jūs varat droši pārvietoties un stāvēt. Apskatieties, vai jums apkārt nav kādi šķēršļi, kas var traucēt pēkšņu nepieciešamību pārvietoties (saknes, akmeņi, zari, bedres, utt.). Esiet sevišķi uzmanīgs, strādājot uz slīpas virsmas.



- 5 Esiet sevišķi uzmanīgs, zāģējot nospriegotus kokus. Nospriegots koks var atlekt atpakaļ savā sākotnējā stāvoklī gan pirms, gan pēc tā pārzāģēšanas. Ja jūs pats stāvat

nepareizi vai, ja zāģējot nepareizā vietā, koks var trāpīt jums vai mašīnai tā, ka jūs zaudējat kontroli. Abi gadījumi var izraisīt nopietnus ievainojumus.



- 6 Stāviet stabilā līdzsvarā un uz droša pamata kājām. Nepārcentieties. Vienmēr ieturiet atbilstošu stāju un centieties saglabāt līdzsvaru.
- 7 Piestipriniet ierīci pie stiprinājuma siksna piekares gredzena. Mašīnu vienmēr turiet ar abām rokām. Turiet mašīnu sava ķermeņa labajā sānu pusē. Raugiet, lai ķermeņa daļas neatrastos karstu virsmu tuvumā. Visām ķermeņa daļām ir jābūt drošā attālumā no griešanas ierīces.



- 8 Turiet griešanas ierīci zem vidukļa līnijas.
- 9 Izslēdziet motoru, pirms pārvietojaties. Ja pārvietojaties lielākā attālumā, kā arī transportēšanas gadījumos, lietojiet trimera transportēšanas aizsargaprikojumu.
- 10 Nekad nelieciet mašīnu zemē ar ieslēgtu motoru, ja jūs nevarat to paturēt savā redzes lokā.

Krūmu griešanas un meža tīrīšanas ābece

- Vienmēr lietojiet pareizu aprikojumu.
- Aprikojumam vienmēr ir jābūt labi noregulētam.
- Vadieties pēc drošības instrukcijām.
- Labi organizējiet darbu.
- Asmenim saskaroties ar objektu ir jāgriežas ar maksimālo jaudu.
- Vienmēr lietojiet asu asmeni.
- Izvairieties no akmeņiem.
- Vadiet koku krišanas virzienu (izmantojiet vēju).

DARBA TEHNIKA



BRĪDINĀJUMS! Ne lietotājs, ne kāds cits nedrīkst novākt nogrieztu materiālu motora un griešanas aprīkojuma darbības laikā, jo tas var izraisīt nopietnas traumas.

Apstādiniet motoru un griešanas aprīkojumu pirms jūs noņemat materiālu, kas aptinies ap asi, jo pretējā gadījumā var rasties nopietnas traumas. Darba laikā un īsu brīdi pēc darba reduktors var būt karsts. Pastāv apdegumu risks kontakta ar to gadījumā.



BRĪDINĀJUMS! Uzmanieties no izsviestiem priekšmetiem. Vienmēr lietojiet apstiprinātus acu aizsargus. Nekad nepārļiecieties zem griešanas aprīkojuma aizsarga. Akmeņi, netīrumi utt, var tikt izsviesti un trāpīt acis un izraisīt akumu vai citas nopietnas traumas.

Nepiederošus turiet pa gabalu. Bērni, dzīvnieki un palīgi nedrīkst atrasties tuvāk darba vietai par 15 metriem. Ja kāds tuvojas, nekavējoties apstādiniet mašīnu. Nekad neizdariet pagrieziena ar mašīnu, pirms neesat paskatījis atpakaļ, ka drošības zonā neviens neatrodas.



BRĪDINĀJUMS! Dažreiz starp aizsargaprīkojumu un griešanas aprīkojumu ieķeras zāle, zari vai koka gabali. Lai veiktu tīrīšanu, vienmēr apstādiniet motoru.

Darba metodes



BRĪDINĀJUMS! Ar zāli vai zāles asmeni aprīkotām mašīnām, var notikt spēcīgs sviediens uz sāniem, ja asmens nonāk kontaktā ar fiksētiem objektiem. To sauc par atsitienu. Asmens atsitiens var būt pietiekami spēcīgs, lai liktu mašīnai un/ vai operatoram spēji pagriezties jebkurā virzienā un, iespējams, zaudēt kontroli pār mašīnu. Asmens atsitiens var notikt bez brīdinājuma, ja mašīna aizķeras, iesprūst vai sapinas. Asmens atsitiens visdrīzāk var atgadīties vietās, kur ir slikti pārredzams zāļējais vai plaujamais materiāls.

Izvairieties griezt ar asmens daļu, kas atrodas starp pulksten 12 un 3 uz asmens. Sakarā ar asmens griešanās ātrumu, šis asmens daļas lietošana var izraisīt rāvienus, brīdi, kad asmens pieskaras resnākiem stumbriem.

- Pirms sāciat darbu ar krūmgriezi, apskatiet tīrāmo platību, apvidus stāvokli, slīpumu, akmeņu un bedru atrašanās vietas, utt.

- Pēc tam sāciat no tā gala, kas liekas vieglākais, un izzāģējiet labu sākuma laukumu tīrīšanas darbiem.
- Strādājiet sistemātiski un priekšu un atpakaļ šķērsām pāri un katrā reizē ņemiet darba platumu apm. 4–5 m. Tādējādi tiek izmantots pilns mašīnas darbības rādiuss abos virzienos un lietotājam rodas viegla un dažāda darba telpa.

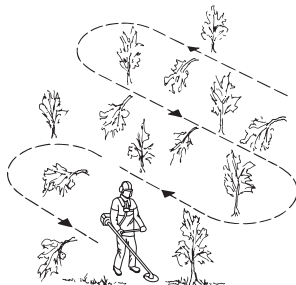

- Izcirtuma joslai jābūt apmēram 75 m garai. Pārceļiet degvielas iepildes punktu līdz ar darba vietas maiņu.
- Uz slīpas virsmas, izcirtumam jāiet perpendikulāri pret slīpumu. Ir vieglāk strādāt gar slīpu virsmu nekā pret kalnu vai no kalna uz leju.
- Izcirtuma jāplāno tā, lai izvairītos no grāvjiem un citiem šķēršļiem. Piemērojiet arī izcirtuma ceļu vēja apstākļiem, lai nogrieztie stumbri kritī izcirtumā, nevis neizcirstā daļā.

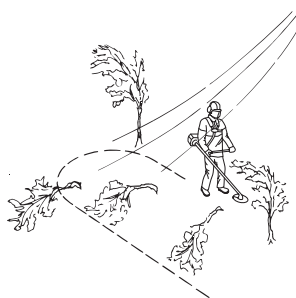

Meža tīrīšana ar zāgasmēni



- Rāvienu risks ir lielāks, ja griežat biežākus stumbrus. Tādēļ izvairieties lietot to asmens daļu, kas atrodas starp pulksten 12 un 3.

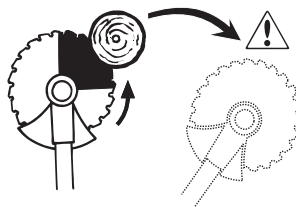

DARBA TEHNIKA

- Lai gāztu pa kreisi, koka stumbra lejasgals ir jāzāgē pa labi. Sasveriet asmeni un virziet to ar noteiktu kustību pa labi un diagonāli uz leju. Vienlaikus spiediet asmens aizsargu pret stumbru. Zāģējiet ar asmens daļu starp pulksten 3 un 5. Zāģējiet ar pilnu jaudu.

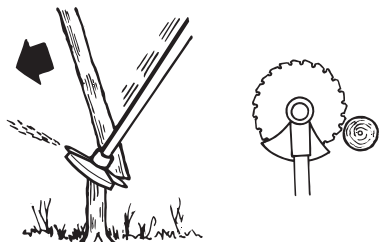

- Lai gāztu pa labi, koka stumbra lejasgals ir jāzāgē pa kreisi. Sasveriet asmeni un virziet to ar noteiktu vēzienu pa labi un diagonāli uz augšu. Zāģējiet ar asmens daļu starp pulksten 3 un 5 tā, ka asmens griešanās nes stumbra apakšējo daļu pa kreisi.

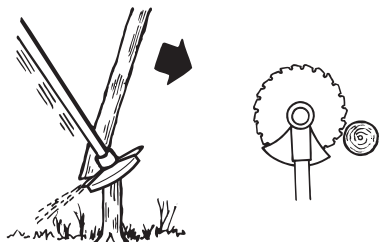

- Lai koku gāztu uz priekšu, stumbra lejas gals ir jāvelk atpakaļ. Velciet asmeni atpakaļ ar strauju, noteiktu kustību.

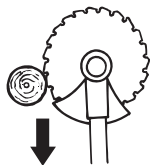

- Biezs stumbrus jāzāģē no abām pusēm. Izdomājiet, kurā virzienā gāzīsiet stumbru. Vispirms, iezāģējiet pusē, uz kuru gāzīsiet. Tad zāģējiet no otras puses, lai stumbru nogāztu. Lietojiet spiedienu atkarībā no stumbra lieluma

un koka cietuma pakāpes. Sikākiem stumbriem vajadzīgs lielāks spiediens, lieliem stumbriem – mazāks.

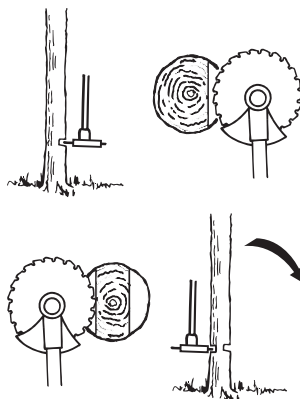

- Ja krūmu stumbri ir cieši kopā, cirsma joslu piemērojiet šim apstāklim.
- Ja asmens iekeras stumbrā, nevelciet to nekad ārā ar spēku. Tā var bojāt asmeni, transmisiju, takelāžas stieni vai stūri. Atlaidiet rokturus, satveriet takelāžas stieni ar abām rokām un lēnām atbrīvojiet mašīnu.

Krūmu griešana ar zāģasmeni



- Tievus stumbrus un dzinumus nopļauj. Strādājiet šūpojot mašīnu no sāna uz sānu.
- Centieties nopļaut vairākus stumbrus ar vienu vēzienu.
- Apgriežot lapu krūmus, vispirms izgrieziet zarus apkārt krūmam. Sāciet, apzāģējot augstākos zarus krūmāja ārpusē, lai tie nenobloķētu asmeni. Pēc tam nozāģējiet celmus līdz vēlamajam augstumam. Pēc tam pacentieties tikt ar asmeni līdz krūmāja centram un zāģēt no turienes. Ja ir grūtības piekļūt, apgrieziet garākos zarus, un ļaujiet tiem nogāzties. Tas samazinās iespēja iekļēt asmeni.

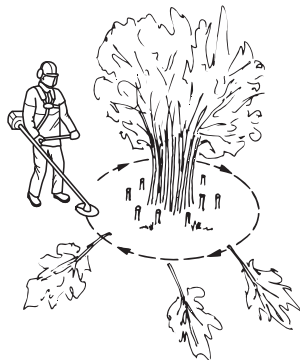

Zāles pļaušana ar zāles asmeni



- Zāles asmeņus un zāles nažus nedrīkst izmantot koka struktūras stumbru griešanai.
- Visa veida garas vai rupjas zāles griešanai ir jāizmanto zāles asmens.
- Zāle jāpļauj ar svārstam līdzīgu sānisku kustību, no labās puses uz kreiso zāle tiks nogriezta, un no kreisās uz labo, atgriežoties sākuma stāvoklī. Sekojiet, lai asmens strādā kreiso malu (starp plkst. 8 un 12).

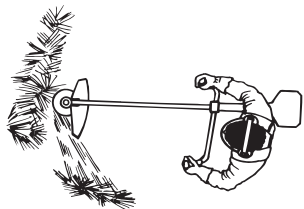

- Ja pļaujot, asmeni sagāž nedaudz pa kreisi, zāle sagulsies vālā, kas atvieglos tās savākšanu, piemēram, ar grābekli.
- Centieties strādāt ritmiski. Stāviet stabili ar izplestām kājām. Pēc atgriešanās sākuma stāvoklī pārvirzieties nedaudz uz priekšu un atkal ieņemiet stabili stāvokli.
- Ļaujiet, lai atbalsta bļodiņa viegli atspiežas pie zemes. Tas ir, lai pasargātu asmeni no saskares ar zemi.
- Lai materiāls neaptītos ap asmeni, ievērojiet šos norādījumus:
 - 1 Vienmēr darbiniet motoru ar pilnu gāzi.
 - 2 Atpakalejošās kustības laikā izvairieties no nogrieztā materiāla.
- Pirms savākt nogrieztu materiālu, apstādiniet motoru, atbrīvojiet agregātu no uzkabes un novietojiet mašīnu uz zemes.

Zāles apgriešana ar trimera galvīņu



Apgriešana

- Turiet trimera galvu mazliet virs zemes, savērtu nedaudz lenķī. Auklas gals ir tas, kas griež. Lai aukla strādā pati. Nespiediet to nekad ar varu griežamajā materiālā.

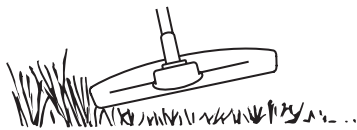

- Aukla nogriež nepāraugušu zāli un nezāles, kas aug cieši pie sienām, sētām, kokiem un dobēm, bet tā arī var ievainot koku un krūmu mizu un iebojāt sētas stabus.
- Lai samazinātu augu ievainošanas risku, saišiniet auklu par 10–12 cm un samaziniet motora ātrumu.

Augsnes noskrāpēšana

- Augsnes noskrāpēšanas metode palīdz notīrīt no augsnes visu nevēlamo veģetāciju. Turiet trimmera galvu mazliet virs zemes un sasveriet to. Ļaujiet auklas galam stīties pie zemes ap kokiem, stabiem, dārza statujām, utt. IEVĒROT! Šī metode paātrina auklas nodilšanu.



- Aukla nodilst ātrāk un tā biežāk jāpaveļ uz priekšu, ja ir strādāts pie akmeņiem, kļeģeļiem, betona virsmām, metāla sētām nekā, ja strādāts vietās, kur aukla atsitās pret kokiem vai koka sētām.
- Kad jūs apgriežat zāli vai skrāpējat veģetāciju (80%), lai pagarinātu auklas darba mūžu un mazinātu trimera galvas nodilšanu, nestrādājiet ar pilnu jaudu.

Pļaušana

- Trimeris ir piemērots pļaušanai vietās, kas nav pieejamas ar parasto zālāja pļaujmašīnu. Turiet auklu paralēli zemei. Nespiediet trimera galvu pie zemes, jo tas var sabojāt gan zālāju, gan pašu darba rīku.

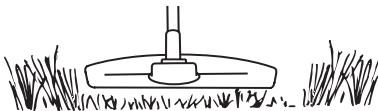

- Neļaujiet trimergalvai nepārtraukti pieskarties zemei normālas pļaušanas gaitā. Pastāvīga pieskaršanās zemei var izraisīt bojājumus un sekmēt trimera galvas nodilšanu.

Aizvākšana

- Rotējošās auklas ventilatora efekts var tikt izmantots vienkārši un ātri nogrieztās zāles aizslaucīšanai. Turiet auklu paralēli un virs virsmas, kuru vēlaties notīrīt un virziet trimeri uz priekšu un atpakaļ.

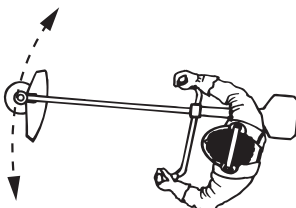

- Pļaujot un aizvācot nopļauto zāli, lai panāktu labākos rezultātus, lietojiet pilnu droses jaudu.

Karburators

Brīvgaitas regulēšana (T)

Pārbaudiet, vai gaisa filtrs ir tīrs. Kad brīvgaita ir pareizi noregulēta, griešanas aprikojumam nav jārotē. Ja regulēšana ir nepieciešama, motoram darbojoties, noslēdziet (pulksteņa rādītāja virzienā) skrūvi T līdz rotēt sāk griešanas aprikojums. Atveriet (pretēji pulksteņa rādītāja virzienā) līdz griešanas aprikojums vairs negriežas. Korekti noregulēts brīvgaitas apgriezumu skaits ir tad, kad motors darbojas vienmērīgi visās pozīcijās ar labu rezervi līdz tam apgriezumu skaitam, kad griešanas aprikojums sāk rotēt.

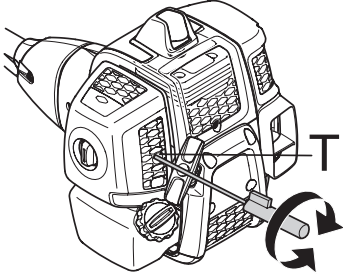

Ieteicams brīvgaitas apgriezumu skaits: Skatīt nodaļu Tehniskie dati.



BRĪDINĀJUMS! Ja brīvgaitas apgriezumu skaitu nav iespējams noregulēt tā, ka griešanas aprikojums nerotē, nepieciešams griezties pie jūsu dīlera/ servisa darbnīcā. Nekad neizmantojiet mašīnu pirms tā nav precīzi pierēgulēta vai salabota.

Trokšņa slāpētājs



UZMANĪBU! Daži trokšņu slāpētāji ir aprīkoti ar katalizatoru. Lai pārliecinātos vai jūsu mašīnai ir iebūvēts katalizators, skatiet nodaļu Tehniskie dati.

Trokšņu slāpētājs ir konstruēts, lai mazinātu trokšņu līmeni un lai novirzītu izdedžu gāzes prom no lietotāja. Izdedžu gāzes ir

karstas un var saturēt dzirksteles, kas var izraisīt ugunsgrēku, ja tās skar sausu, viegli degošu vielu.

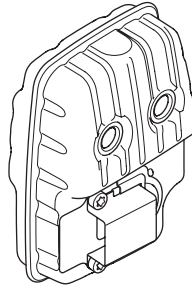

Daži trokšņu slāpētāji ir aprīkoti ar speciālu dzirksteli uztveršanas režģi. Ja jūsu mašīna ir aprīkota ar šāda veida slāpētāju, ieteicams tīrīt režģi vismaz vienu reizi nedēļā. To dara ar metāla birsti.

Trokšņu slāpētājiem bez katalizatora dzirksteli uztveršanas režģis ir jātīra vai jāmaina reizi nedēļā. Trokšņu slāpētājiem ar katalizatoru režģis ir jāpārbauda un, ja nepieciešams, jātīra reizi mēnesī. **Ja režģis ir bojāts, tas jānomaina.**

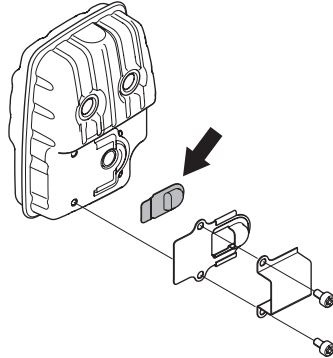

Ja režģis bieži ir aizsērējis, tas liecina, ka katalizatora funkcijas ir pazeminātas. Sazinieties ar jūsu dīleri, lai to pārbaudītu. Piesērējis režģis pārkarsē mašīnu, kā rezultātā rodas cilindrs un virzuļa bojājumi.

UZMANĪBU! Nekad nelietojiet mašīnu ar sliktas kvalitātes trokšņu slāpētāju.



BRĪDINĀJUMS! Trokšņu slāpētājs ar katalizatoru ļoti sakarst darba laikā, kā arī kādu laiku pēc apstāšanās. Tas attiecas arī uz darbību tukšgaitā. Pieskaršanās tam var izraisīt ādas apdegumus. Ievērojiet ugunsdrošību!

Dzesēšanas sistēma



Mašīna ir aprīkota ar dzesēšanas sistēmu, lai nodrošinātu maksimāli zemu motora temperatūru darba laikā.

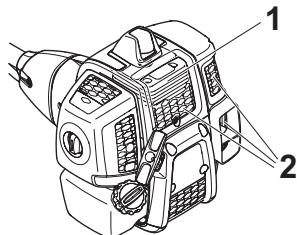

Dzesēšanas sistēma sastāv no:

- 1 Dzesināšanas spārņiem uz cilindra.
- 2 Gaisa iekļes.

Tīriet dzesināšanas sistēmu ar birsti reizi nedēļā vai biežāk smagākos darba apstākļos. Netīra vai piesērējusi dzesināšanas sistēma izraisa mašīnas pārkaršanu, kas, savukārt, bojā virzuli un cilindru.

Gaisa filtrs



Gaisa filtrs regulāri jāattīra no putekļiem un netīrumiem, lai novērstu:

- Kaburators sabojāšanos
- Iedarbināšanas grūtības
- Jaudas samazināšanos
- Motora detaļu nevajadzīgu nodilšanu
- Nenormāli lielu degvielas patēriņu.

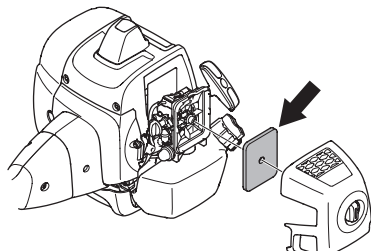

Tīriet filtru pēc 25 darba stundām vai biežāk, ja darbs notiek sevišķi putekļainā vidē.

Gaisa filtra tīrīšana

Demontējiet gaisa filtra vāku un izņemiet filtru. Iztīriet ar saspiestu gaisu.

Gaisa filtrs, kas lietots ilgāku laiku, nav pilnīgi iztīrāms. Tādēļ tas jānomaina ar jaunu filtru. **Vienmēr nomainiet bojātu gaisa filtru.**

Degvielas filtrs

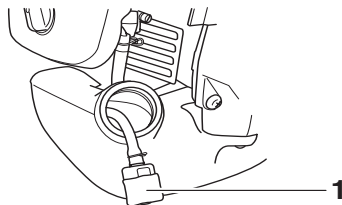

- 1 Degvielas filtrs

Ja dzinējam beidzas degvielas padeve, pārbaudiet degvielas vāciņu un degvielas filtru, vai tajos nav radušies aizsprostojumi.

Reduktors



Reduktors jau rūpnīcā ir piepildīts ar atbilstošu smērvielas daudzumu. Pirms uzsākt mašīnas lietošanu, pārļiecinieties, vai reduktors līdz 3/4 ir piepildīts ar smērvielu. Izmantojiet īpašo HUSQVARNA speciālo smērvielu.

Parasti reduktora smērviela nav jāmaina, izņemot gadījumus, ja reduktors jālabo.

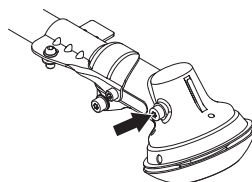

Aizdedzes svece



Aizdedzes sveces stāvokli ietekmē sekojošais:

- Nepareiza karburatora noregulēšana.
- Nepareizs degvielas maisījums (pārāk daudz vai nepareizas markas eļļa).
- Netīrs gaisa filtrs.

Šie faktori izraisa nogulsņējumus uz elektrodiem, kas var radīt darbības traucējumus un iedarbināšanas grūtības.

Ja mašīnai ir zema jauda, ja to grūti iedarbināt, vai tas darbojas slikti tukšgaitā, vispirms pārbaudiet aizdedzes sveci. Ja svece ir netīra, notīriet to un pārbaudiet vai atstarpe starp elektrodiem ir 0,9–1,0 mm. Svece ir jānomaina, ja tā ir lietota vairāk nekā mēnesi, vai arī, ja nepieciešams, ātrāk.

0,9 - 1,0 mm

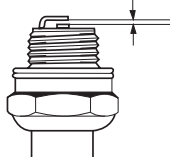

UZMANĪBU! Vienmēr lietojiet ieteikto sveces tipu! Nepareiza svece var nopietni bojāt virzuli/cilindru. Pārbaudiet, vai aizdedzes svecei ir tā saucamais radio traucējumu novērsējs.

APKOPE

Apkopes grafiks

Zemāk ir redzams mašīnas apkopes pasākumu saraksts. Lielākā daļa no produktiem ir aprakstīti nodaļā Apkope. Lietotājs drīkst veikt tikai tādas apkopes un servisa darbus, kas aprakstīti šajā lietošanas pamācībā. Plašāka mēroga iejaukšanās ir pieļaujama specializētā darbnīcā.

Apkope	Ikdienas apkope	Nedēļas apkope	Ikmēneša apkope
Notīriet mašīnas virsmu.	X		
Pārbaudiet, vai uzkabes siksnas nav bojātas.	X		
Pārbaudiet, vai droši darbojas akselelatora blokators un akselelators.	X		
Pārbaudiet, vai rokturis un stūre ir kārtībā un cieši piestiprināti.	X		
Pārbaudiet, vai stopslēdzis darbojas.	X		
Pārbaudiet, vai griešanas aprikojums tukšgaitā nerotē.	X		
Iztīriet gaisa filtru. Ja nepieciešams, nomainiet.	X		
Pārbaudiet, vai aizsargaprikojums ir nebojāts un nav iekļūstis. Nomainiet aizsargaprikojumu, ja tas ir cietis triecienus vai ir iekļūstis.	X		
Pārbaudiet, vai asmens ir nocentrēts, ir labi ass, un nav iekļūstis. Nocentrēts asmens var radīt vibrācijas, kas var radīt mašīnai bojājumus.	X		
Pārbaudiet, vai trimera galva nav bojāta un nav iekļūstusi. Nomainiet trimera galvu, ja nepieciešams.	X		
Pārbaudiet vai griešanas aprikojuma fiksējošais uzgrieznis ir pareizi pievilts.	X		
Pārbaudiet, vai asmens transporta aizsargs nav bojāts un, ka tas ir stingri uzliedzams.	X		
Pārbaudiet, vai skrūves un uzgriežņi ir piegriezti.	X		
Pārbaudiet, vai nav manāma degvielas noplūde no motora, tvertnes vai degvielas vadiem.	X		
Pārbaudiet starteri un tā auklu.		X	
Notīriet aizdedzes sveces ārpusi. Izņemiet sveci un pārbaudiet svečvada uzgaļa elektrodu atstarpi. Noregulējiet atstarpi līdz 0,9–1,0 mm vai nomainiet aizdedzes sveci. Pārbaudiet, lai aizdedzes svecei būtu tā saucamais radio traucējumu novērsējs.		X	
Notīriet karburatoru no ārpusē un tā apkaimi.		X	
Pārbaudiet, vai 3/4 reduktora ir piepildīts ar smērvielu. Ja nepieciešams, piepildiet ar speciālo smērvielu.		X	
Pārbaudiet vai degvielas filtrs nav piesārņots un vai degvielas vadā nav iekļūstumu vai citu defektu. Ja nepieciešams, nomainiet.			X
Pārbaudiet visus kabelus un savienojumus.			X
Nomainiet aizdedzes sveci. Pārbaudiet, lai aizdedzes svecei būtu tā saucamais radio traucējumu novērsējs.			X

TEHNISKIE DATI

Tehniskie dati

Tehniskie dati	B40 B ELITE	B40 BT ELITE
Motors		
Cilindra tilpums, cm ³	40,1	40,1
Cilindra diametrs, mm	40,5	40,5
Šļūtenes garums, mm	31,1	31,1
Brīvgaitas apgriezienu skaits, apgr./min	3000	3000
Ieteicamais maksimālais apgriezienu skaits, r/min	12000	12000
Izejošās ass ātrums, apgr./min.	8220	8220
Maks. motora jauda saskaņā ar ISO 8893, kW/ apgr./min.	1,5/9000	1,5/9000
Aizdedzes sistēma		
Aizdedzes svece	NGK CMR7H-10	NGK CMR7H-10
Elektrodu attālums, mm	0,9-1,0	0,9-1,0
Degvielas/eļļošanas sistēma		
Benzīna tvertnes tilpums, litri	1,0	1,0
Svars		
Svars bez degvielas, griešanas aprikojuma, un aizsarga, kg	7,3	7,4
Trokšņa emisijas		
(skatīt piezīmi.1)		
Skaņas jaudas līmenis, mērīts dB(A)	112	112
Skaņas jaudas līmenis, garantēts L _{WA} dB(A)	118	118
Trokšņa līmeņi		
(skatīt 2. piezīmi)		
Ekvivalents skaņas spiediena līmenis pie lietotāja auss, mērīts atbilstoši standartiem EN ISO 11806 un ISO 22868, dB(A):		
Aprīkots ar trimmera galvu (oriģināls)	100	100
Aprīkots ar zāles asmeni (oriģināls), 255-3	99	99
Aprīkots ar zāles asmeni (oriģināls), 255-4	99	99
Aprīkots ar zāģa asmeni (oriģināls)	-	98
Vibrāciju līmenis		
(skatīt 3. piezīmi)		
Ekvivalenti vibrāciju līmeņi (a _{nv,eq}) ar rokturi, ko mēra saskaņā ar EN ISO 11806 un ISO 22867, m/s ²		
Aprīkots ar trimmera galvu (oriģināls), pa kreisi / pa labi	3.4/4.4	3.4/4.4
Aprīkots ar zāles asmeni (oriģināls), pa kreisi / pa labi, 255-3	3.5/3.4	3.5/3.4
Aprīkots ar zāles asmeni (oriģināls), pa kreisi / pa labi, 255-4	5.2/5.1	5.2/5.1
Aprīkots ar zāģa asmeni (oriģināls), pa kreisi / pa labi	-	4.5/4.2

Piezīme 1: Trokšņa emisija apkārtņē ir mērīta kā trokšņa jauda (L_{WA}) saskaņā ar EK direktīvu 2000/14/EK. Aparāta skaņas intensitātes līmenis ir izmērīts ar piestiprinātu oriģinālu griezni, kas veic darbu augstākajā līmenī. Atšķirība starp garantēto un izmērīto skaņas intensitāti ir tāda, ka mērījumu rezultātā garantētajai skaņas intensitātei ir arī izkliede un novirzes starp dažādiem tā paša modeļa aparātiem, kas atbilst Direktīvai 2000/14/EK.

Piezīme Nr. 2: Sniegtajos datos par ekvivalenta trokšņa spiediena līmeni, aparātam ir tipiska statistiskā 1 dB (A) izkliede (standartnovirze).

Piezīme Nr. 3: Sniegtajos datos par ekvivalentu vibrācijas līmeni ir tipiska 1 m/s² statistiskā izkliede (standarta novirze).

TEHNISKIE DATI

B40 B ELITE, B40 BT ELITE		
Apstiprināti piederumi	Tips	Griešanas aprīkojuma aizsargaprīkojums, Art. nr.
Asmeņu/nažu centra caurums Ø 25,4 mm		
Vitņota asmens ass M12		
Zāles asmens/zāles nazis	Grass blade 255-4 1" (Ø 255 4 zobu)	580 30 50-01
	Grass blade 255-3 (Ø 255 3-zobu)	580 30 50-01
Zāgasmens	Zāģa asmens 200-22 (Ņ 200, 22 zobi)	581 33 84-01
Trimera galviņa	P35	580 30 50-01
Atbalsta plātne	Nekustīga	-

Garantija par atbilstību EK standartiem

(Attiecas vienīgi uz Eiropu)

Husqvarna AB, SE-561 82 Huskvarna, Zviedrija, tel. +46-36-146500 ar šo apliecina, ka meža tīrīšanas zāģi **McCULLOCH B40 B ELITE, B40 BT ELITE** sākot ar 2016. gada sērijas numuriem un turpmāk (gada skaitlis, kam seko sērijas numurs, tiek norādīts uz ierīces uzlīmes) atbilst PADOMES DIREKTĪVAS nosacījumiem:

- 2006. gada 17. maijs, Direktīva **2006/42/EK**, "par mašīnu tehniku".
- 2014. g. 26. februāris "par elektromagnētisko saderību" **2014/30/ES**.
- 2000. g. 8. maija "par trokšņu emisiju apkārtnē" **2000/14/EK**. Atbilstības novērtēšana saskaņā ar V pielikumu. Informāciju par trokšņu emisijām skatīt nodaļā Tehniskie dati.

Izmantoti sekojoši standarti:

EN ISO 12100:2010, CISPR 12:2009, EN ISO 14982:2009, EN ISO 11806-1:2011.

Brīvprātīgu tipa kontroli Husqvarna AB uzdevumā ir veikusi RISE SMP Svens Maskinprovning AB, Box 7035, SE-750 07 Uppsala, Zviedrija. Sertifikātu numuri:

B40 B ELITE, B40 BT ELITE – **SEC/12/2339**

Huskvarna, 2018.g. 13. februāris



Per Gustafsson, Nodaļas vadītājs (Pilnvarotais Husqvarna AB pārstāvis ir atbildīgs par tehnisko dokumentāciju.)

SUTARTINIAI ŽENKLAI

Simboliai

PERSPĖJIMAS! Neatsargiai ar neteisingai naudojamas valymo pjūklas, krūmapjovė ar žoliapjovė gali tapti pavojingais įrankiais, galinčiais sunkiai ar net lemtingai sužeisti naudotoją ar kitus. Todėl ypač svarbu perskaityti ir suprasti šias naudojimosi instrukcijas.



Prieš naudodami įrenginį, atidžiai perskaitykite naudojimosi instrukcijas ir įsitikinkite, ar viską gerai supratote.



Visada nešiokite:

- Apsauginį šalną ten, kur gali būti krentančių daiktų
- Pripažintas apsaugines ausines
- Pripažintą akių apsaugą



Maksimalūs darbinio veleno apsisukimai, r/min



Šis gaminytis atitinka galiojančius Europos (CE) reikalavimus.



Perspėjimas dėl išmetamų ir rikošetu atšokusių daiktų.



Dirbant šiuo įrenginiu naudotojas turi žiūrėti, kad kiti žmonės ar gyvuliai neprieitų arčiau nei 15 m atstumu.



Aparatai, kuriuose įtaisyti pjaunamieji diskai arba žolės pjovimo įtaisai, gali būti stipriai atmetti į šoną, diskui arba įtaisui prisilietus prie nejudančio daikto. Tai vadinama pjaunamojo įtaiso atšokimu. Pjaunamasis įtaisas gali nupjauti ranką arba koją. Pašalinių asmenų ir gyvūnų neprileiskite arčiau kaip 15 metrų nuo aparato.



Visada mūvėkite pripažintas apsaugines pirštines.



Avėkite tvirtus guminius batus rautytu padu.



Sklandė: Nustatykite sklandės reguliatorių į sklandės padėtį.



Kuro siurblys.

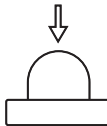

Triukšmo emisijos į aplinką pagal Europos Bendrijos direktyvą. Įrenginio emisija pateikiama skyriuje Techniniai duomenys ir ant lipduko.



Kuro užpylimas.



Likusieji ant įrenginio nurodyti simboliai pažymi specialius įvairiose rinkose keliamus sertifikavimo reikalavimus.

Atlikdami apžiūrą ir/ar jį taisydami išjunkite variklį, o mygtuką nuspauskite į STOP padėtį.

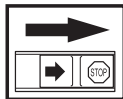

Visada mūvėkite pripažintas apsaugines pirštines.



Būtina nuolatinė priežiūra.

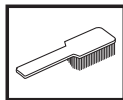

Patikrinkite vizualiai.



Turi būti nešiojama pripažinta akių apsauga.



Turiny

SUTARTINIAI ŽENKLAI

Simboliai 494

TURINYS

Turiny 495

Prieš užvedant atkreipkite dėmesį: 495

ĮVADAS

Gerbiamas kliente! 496

KAS YRA KAS?

Valymo pjūkle dalys 497

BENDRI SAUGUMO REIKALAVIMAI

Svarbu 498

Asmeninės saugumo priemonės 498

Įrenginio apsauginės dalys 499

Pjovimo įranga 502

SURINKIMAS

Valdymo rankenos ir akceleratoriaus rankenėlės

montavimas 505

Pjovimo geležtės ir žoliapjovės galvutės montavimas

Geležtės apsaugos ir pjovimo geležtės montavimas

Transportavimui skirtu gaubtu tvirtinimas 507

Laikymo diržų ir valymo pjūkle tvirtinimo reguliavimas

507

KAIP ELGTIS SU KURU

Saugumo reikalavimai kurui 508

Kuro maišymas 508

Kuro užpylimas 509

ĮJUNGIMAS IR IŠJUNGIMAS

Patikrinimas prieš užvedant 510

Įjungimas ir išjungimas 510

PAGRINDINIAI DARBO

Bendrosios darbo instrukcijos 512

PRIEŽIŪRA

Karbiuratorius 516

Duslintuvas 516

Aušinimo sistema 516

Oro filtras 517

Kuro filtras 517

Kampinė pavara 517

Žvakė 517

Priežiūros grafikas 518

TECHNINIAI DUOMENYS

Techniniai duomenys 519

EB patvirtinimas dėl atitikimo 520

Prieš užvedant atkreipkite dėmesį:

Atidžiai perskaitykite naudojimosi instrukcijas.



PERSPĖJIMAS! Ilgalaikis triukšmo poveikis gali nesugražinamai pakenkti klausai. Todėl visada naudokite pripažintas apsaugines ausines.



PERSPĖJIMAS! Be gamintojo leidimo jokiū būdu negalima keisti įrenginio konstrukcijos. Visada naudokite originalias atsargines dalis. Nesuderinti konstrukcijos pakeitimai bei nepritaikytos detalės gali sukelti rimtus kūno sužalojimus ir net mirtį.



PERSPĖJIMAS! Neatsargiai ar neteisingai naudojamas valymo pjūklas, krūmapjovė ar žoliapjovė gali tapti pavojingais įrankiais, galinčiais sunkiai ar net lemtingai sužeisti naudotoją ar kitus. Todėl ypač svarbu perskaityti ir suprasti šias naudojimosi instrukcijas.

Gerbiamas kliente!

Dėkojame, kad pasirinkote Husqvarna™ gaminį! Tokiu būdu prisijungiate prie istorijos, kuri prasidėjo seniai, kai McCulloch Corporation™ pradėjo variklių gamybą Antrojo pasaulinio karo metu. 1949-aisiais metais, kai McCulloch™ pristatė savo pirmąjį lengvąjį vieno žmogaus valdomą grandininį pjūklą, medžio apdirbimas pasikeitė visiems laikams.

Novatoriškų grandininų pjūklų linijos gamyba jau tęsiasi keletą dešimtmečių, veikla buvo išplėsta XX a. šeštajame dešimtmetyje pradėjus gaminti lėktuvų ir kartingų variklius, o septintajame dešimtmetyje – mažuosius grandininus pjūklus. Vėliau aštuntajame ir devintajame dešimtmetyje į asortimentą buvo įtrauktos žoliapjovės ir pūstuvų siurbliai.

Dabartinis McCulloch™, priklausantis Husqvarna™ grupei, gaminių asortimentas tęsia galingų variklių, techninių naujovių ir puikaus dizaino tradicijas, kurios daugiau negu pusę amžiaus buvo mūsų skiriamasis ženklas. Degalų sąnaudų, išmetamųjų dujų ir triukšmo lygio mažinimas mums yra prioritetas, lygiai taip pat kaip saugos bei patogumo tobulinimas.

Tikimės, jog liksite patenkinti savo įrenginiu, kuris išliks jūsų palydovu ir tolimoje ateityje. Laikantis šioje naudojimo instrukcijoje pateiktamų rekomendacijų dėl naudojimo, aptarnavimo ir priežiūros, jo tarnavimo laikas gali pailgėti. Jei jums reikia profesionalios pagalbos dėl remonto ar techninės priežiūros, naudokite techninės priežiūros atstovų iešiklį adresu www.mcculloch.com.

McCulloch pastoviai siekia tobulinti savo produktus, pasilikdama sau teisę keisti jų formą ir išvaizdą be išankstinio pranešimo.

Šį vadovą taip pat galima atsisiųsti iš www.mcculloch.com.

KAS YRA KAS?

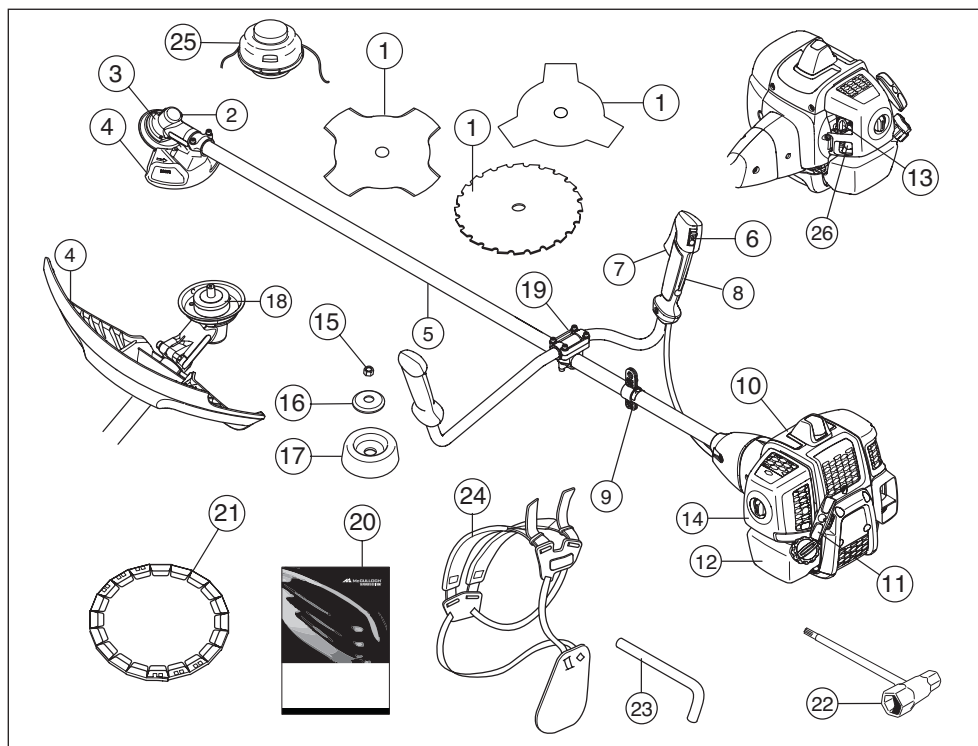

Valymo pjūklo dalys

- | | |
|--|-----------------------------|
| 1 Geležtė | 14 Oro filtro dangtelis |
| 2 Tepimo angos kamštis, kampinė pavara | 15 Tvirtinimo veržlė |
| 3 Kampinė pavara | 16 Atraminis flanšas |
| 4 Pjovimo įrangos apsauga | 17 Atraminis gaubtas |
| 5 Stovas | 18 Varantysis diskas |
| 6 Stop mygtukas | 19 Rankenos spaustukas |
| 7 Akseleratoriaus gaidukas | 20 Naudojimosi instrukcijos |
| 8 Akseleratoriaus gaiduko blokatorius | 21 Apsauginis dėklas |
| 9 Tvirtinimo kilpa | 22 Mechaninis raktas |
| 10 Cilindro dangtelis | 23 Fiksavimo smeigė |
| 11 Starterio rankenėlė | 24 Diržas |
| 12 Kuro bakas | 25 Žoliapjovės galvutė |
| 13 Oro sklendė | 26 Kuro siurblys. |

BENDRI SAUGUMO REIKALAVIMAI

Svarbu

SVARBU!

Jrenginys yra skirtas tik žolei pjauti, žolei valyti ir/arba miškui valyti.

Prie įrenginio variklio Jūs galite naudoti tik skyriuje Techniniai duomenys rekomenduojamą pjovimo įrangą.

Niekada nenaudokite įrenginio, jei esate pavargę, jei vartojote alkoholį ar vaistus, kurie gali turėti įtakos jūsų regėjimui, nuovokai ar koordinacijai.

Naudokite asmenines saugumo priemones. Žr. nuorodas Asmeninės saugumo priemonės.

Niekada nenaudokite įrenginio, kurio konstrukcija yra modifikuota, lyginant su gamyklos standartu.

Niekada nenaudokite techniškai netvarkingo įrenginio. Reguliariai tikrinkite įrenginį, atlikite testus ir priežiūros darbus, nurodytus šioje instrukcijoje. Kai kurias priežiūros operacijas ir aptarnavimo darbus gali atlikti tik tam paruošti kvalifikuoti specialistai. Žiūrėkite nurodymus, pateikiamus skyriuje Priežiūra“.

Prieš įjungiant aparatą būtina sumontuoti visus dangčius, apsaugus ir rankenas. Patikrinkite, ar nepažeistas uždegimo žvakės dangtelis ir uždegimo laidas, kad išvengtumėte elektros smūgio.

Naudotojas turi žiūrėti, kad žmonės ar gyvuliai dirbant šiuo įrenginiu neprieitų arčiau nei 15 m atstumu. Kai darbo vietoje dirba keli naudotojai, turi būti išlaikomas ne mažesnis kaip dvigubas medžio aukščio saugus atstumas, bet ne mažiau nei 15 m.

Naudojimą gali reglamentuoti nacionalinės arba vietos taisyklės. Laikykitės nustatytų taisyklių.

Prieš pjaudami atlikite bendrąją įrenginio apžiūrą, žr. priežiūros grafiką.



PERSPĖJIMAS! Veikimo metu šis įrenginys sukuria elektromagnetinį lauką. Susidarius tam tikroms sąlygoms, šis laukas gali sutrikdyti aktyviųjų arba pasyviųjų medicininių implantų veikimą. Siekdami sumažinti rimto arba mirtino sužalojimo riziką, mes rekomenduojame asmenims, turintiems medicininių implantų, prieš naudojant šį įrenginį pasikonsultuoti su savo gydytoju ir medicininio implanto gamintoju.



PERSPĖJIMAS! Veikiantis variklis uždaroje arba blogai ventiliuojamoje patalpoje gali mirtinai sužeisti nuo užsūsidimo arba apsinuodijimo anglies monoksidu.



PERSPĖJIMAS! Niekada neleiskite vaikams naudoti įrenginį ar būti arti jo. Kadangi įrenginys turi spyruokliuojančią "Stop" rankenėlę ir jį galima užvesti vos patraukus starterio rankenėlę, net maži vaikai prie tam tikrų aplinkybių gali savo jėgomis užvesti įrenginį. Tai reiškia, jog iškyla pavojus sunkiai sužeisti. Todėl nuimkite žvakės antgalį, kai įrenginys lieka be priežiūros.

Asmeninės saugumo priemonės

SVARBU!

Neatsargiai ar neteisingai naudojamas valymo pjūklas, krūmapjovė ar žoliapjovė gali tapti pavojingais įrankiais, galinčiais sunkiai ar net lemtingai sužeisti naudotoją ar kitus. Todėl ypač svarbu perskaityti ir suprasti šias naudojimosi instrukcijas.

Naudodami įrenginį, visada dėvėkite atitinkamų tarnybų pripažintas asmenines saugumo priemones. Asmeninės saugumo priemonės nepašalina rizikos susižeisti, tačiau nelaimingo atsitikimo atveju mažiau nukentėsite. Paprašykite pardavėjo išrinkti Jums tinkamiausias priemones.



PERSPĖJIMAS! Naudojant apsaugines ausines, būkite atidus dėl įspėjamųjų signalų ar garsų. Išjungus variklį, visada nusiimkite apsaugines ausines.

ŠALMAS

Apsauginį šalmą ten, kur gali būti krentančių daiktų



APSAUGINĖS AUSINĖS

Nešiokite pakankamomis garso slopinimo savybėmis pasižyminčias apsaugines ausines.



AKIŲ APSAUGA

Visada nešiokite akių apsaugą. Jei naudojamas apsauginis skydelis, turi būti nešiojami ir pripažinti apsauginiai akiniai. Pripažinti apsauginiai akiniai yra tie, kurie atitinka ANSI Z87.1 JAV arba EN 166 ES šalims standartą.



BENDRI SAUGUMO REIKALAVIMAI

PIRŠTINĖS

Prireikūs mūvėkite pirštines, pvz., tvirtinant pjovimo įrangą.



GUMINIAI BATAI

Avėkite aulinius batus plieniniu pirštų gaubteliu ir rantytu padu.



APRANGA

Dėvėkite iš stiprios medžiagos pagamintą darbinę aprangą ir venkite plevėsuojančių skvernų, kurie gali užkibti ant krūmokšnių bei šakų. Visada vilkėkite patvarias ilgas kelnes. Nenešioti papuošalų, trumpų kelnų, ar sandalų ir nevaikšioti basomis. Žiūrėkite, kad plaukai nekristų žemiau pečių.

PIRMOSIOS PAGALBOS VAISTINĖLĖ

Netoliese visada turėkite pirmosios pagalbos vaistinėlą.



Įrenginio apsauginės dalys

Šiame skyriuje pasakojama apie įvairius įrenginio saugos elementus, aiškinama, kaip jie veikia, patariama, kaip juos prižiūrėti ir tvarkyti, jei norite, kad pjūklas dirbtų gerai ir saugiai. Žr. skyrių Kas yra kas?, jei norite pamatyti, kur kokia detalė yra Jūsų įrenginyje.

Įrenginio tarnavimo laikas gali sutrumpėti, o nelaimingų atsitikimų pavojus gali padidėti, jei įrenginys nebus tinkamai prižiūrimas, o aptarnavimas ir/arba remonto darbai nebus atliekami profesionaliai. Jei Jums reikia papildomos informacijos, kreipkitės į artimiausias aptarnavimo dirbtuves.

SVARBU! Įrenginio priežiūra ir taisymas reikalauja specialaus pasirėngimo. Tai ypač liečia įrenginio apsauginę įrangą. Jei jūsų įrenginys neatitiks nors vieno iš žemiau pateiktų kontrolės reikalavimų, kreipkitės į sertifikuotą remonto dirbtuvę. Perkant mūsų produktus, mes garantuojame profesionalų aptarnavimą ir priežiūrą. Jei įrenginio pardavėjas neatlieka aptarnavimo, paprašykite jo duoti artimiausios remonto dirbtuvės adresą.



PERSPĖJIMAS! Niekada nesinaudokite įrenginiu, jei jo apsauginė įranga yra netvarkinga. Jo apsauginė įranga turi būti tikrinama ir prižiūrima taip, kaip yra aprašyta šiame skyrelyje. Jei jūsų įrenginys neatitiks nors vieno kontrolės reikalavimo, kreipkitės į remonto dirbtuves.

Akseleratoriaus gaiduko blokatorius

Akseleratoriaus gaiduko blokatorius skirtas apsaugoti šį gaiduką nuo netyčinio paspaudimo. Paspaudus apsaugos užraktą (A) (tai įvyksta automatiškai, kai jūs suspaudžiate pjūklo rankeną), šis leidžia valdyti akseleratoriaus gaiduką (B). Kai paleisite rankeną, akseleratoriaus gaidukas ir jo apsauginis blokatorius grįš į pradinę padėtį. Šį judesį kontroliuoja dvi specialios spyruoklės. Nedirbant pjūkle akseleratoriaus gaidukas automatiškai užsiblokuoja laisvos eigos padėtyje.

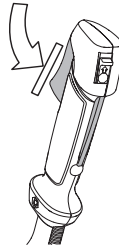

Patikrinkite, ar laisvoje eigoje akseleratorius yra užblokuotas, o akseleratoriaus gaiduko blokatorius yra savo pirminėje padėtyje.

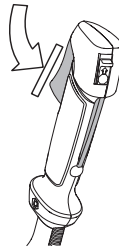

Paspauskite gaiduko blokatorių ir patikrinkite, ar jis gįžta į pirminę padėtį, kai jis atleidžiata.

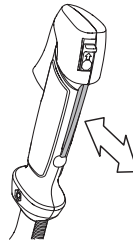

BENDRI SAUGUMO REIKALAVIMAI

Patikrinkite, ar akceleratorius ir jo gaiduko blokatorius laisvai junginėjasi, ir ar gerai veikia jų spyruoklių sistema.

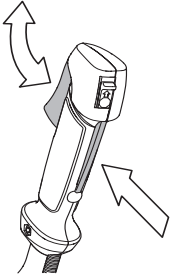

Žr. nuorodas įjungimas. Užveskite įrenginį ir stipriai spūstelkite akceleratoriaus gaiduką. Atleiskite akceleratorių ir patikrinkite, ar pjovimo įranga sustoja ir daugiau nejuda. Jei pjovimo įranga sukasi esant laisvai eigai, patikrinkite karbiuratoriaus laisvosios eigos nustatymus. Žr. nuorodas Priežiūra.

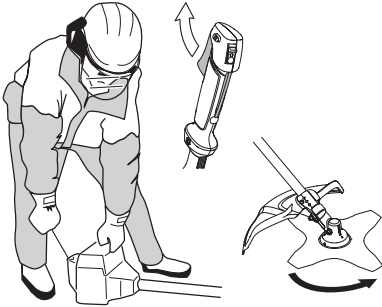

Stop mygtukas

Stop mygtuką paspauskite, kai norite išjungti variklį.

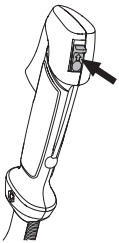

Užveskite variklį ir patikrinkite, ar jis sustoja nuspaudus stop mygtuką.

Pjovimo įrangos apsauga



Šis skydas yra skirtas apsaugoti naudotoją nuo link jo lekiančių skiedrų. Skydas taip pat neleidžia naudotojui netyčia prisiliesti prie pjovimo įrangos.

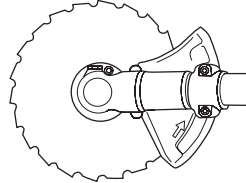
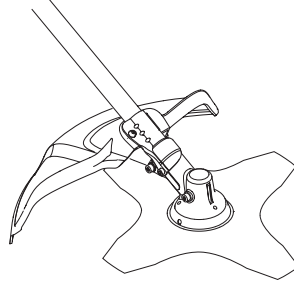

Patikrinkite, ar apsauginis skydas nepažeistas ir neįskilęs. Smūgio deformuotą ar įskilusį apsauginį skydą pakeiskite.

Specifinei pjovimo įrangai visada naudokite tik rekomenduojamą apsaugą. Žr. skyrių Techniniai duomenys.



PERSPĖJIMAS! Jokiomis sąlygomis nenaudokite pjovimo įrangos, jei neįrengta pripažinta apsauga. Žr. skyrių Techniniai duomenys. Jei sumontuota netinkama ar netvarkinga apsauga, gali būti sunkių sužeidimų priežastimi.

Antivibracinė sistema

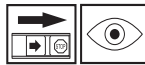

Jūsų įrenginys turi antivibracinę sistemą, kuri iki minimumo sumažina vibraciją ir leidžia sėkmingiau dirbti.

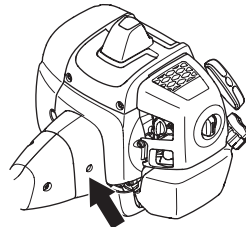

BENDRI SAUGUMO REIKALAVIMAI

Neteisingai suvynioto lynelio ar atšūpusios, netinkamos pjovimo įrangos (netinkamo tipo ar netinkamai pagalastos, žr. nuorodas Geležtės galandymas) naudojimas padidina vibraciją.

Antivibracinė sistema sumažina vibraciją, kuri iš variklio ir grandinės persiduoda į įrenginio rankenas.

Patikrinkite, ar antivibracinės sistemos detalės yra sveikos ir gerai pritvirtintos. Norėdami pakeisti vibracijos slopinimo sistemą, kreipkitės į savo McCULLOCH prekybos atstovą. Aplankykite www.mcculloch.com.



PERSPĖJIMAS! Ilgalaikė vibracija gali pakenkti silpnesnės sveikatos žmonių kraujo apytakai ir nervų sistemai. Pajutę somatinius negalavimo požymius, kreipkitės į gydytoją. Pirmieji simptomai gali būti: kūno tirpimas, jautrumo praradimas, peršėjimas, smelkimas, skausmas, sumažėjusi jėga ar silpnumas, odos spalvos ar jos struktūros pakitimai. Šie simptomai paprastai pasirodo ant pirštų, rankų ar riešų. Rizika padidėja esant žemai temperatūrai.

Greito atsegimo mechanizmas

Kaip saugumo priemonė, priekyje yra lengvai prieinamas greito atsegimo mechanizmas, jei užsidegtų variklis ar esant kitai situacijai, kai reikia greitai nusimesti įrenginį ir diržų sistemą. Žr. nuorodas Laikymo diržų ir valymo pjūklo tvirtinimo reguliavimas.

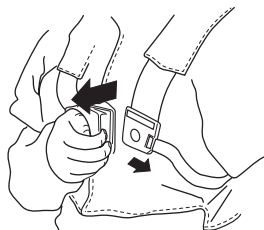

Patikrinkite, ar laikymo diržai yra tinkamai sureguliuoti. Kai laikymo diržai ir įrenginys yra sureguliuoti, patikrinkite, ar veikia laikymo diržų greito atsegimo mechanizmas.

Duslintuvas



Duslintuvas iki minimumo sumažina garso lygį ir tolyn nuo naudotojo nukreipia variklio išmetamąsias dujas.

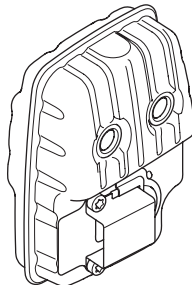

Karšto ir sauso klimato šalyse yra didelė rizika kilti gaisrams. Todėl ant kai kurių duslintuvų ripų mūsų konstruktoriai pritvirtino taip vadinamus kirbirkštis sulaikančius tinklelius. Patikrinkite, ar Jūsų duslintuvas turi tokį tinkelį.

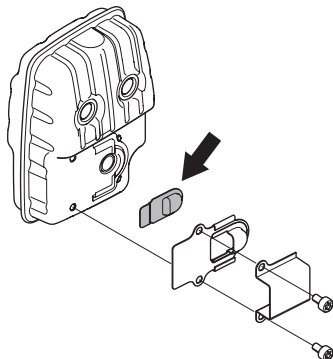

Jei jūsų įrenginio duslintuvas turi kirbirkščių sulaikymo tinklelį, pastarąjį reikia nuolat valyti. Užsikimšus tinkleliui, gali perkaisti ir rimtai sugesti variklis.

Kai naudojate duslintuvą, labai svarbu laikytis kontrolės, priežiūros ir taisymo instrukcijų. Reguliariai tikrinkite, ar

BENDRI SAUGUMO REIKALAVIMAI

duslintuvus yra saugiai pritvirtintas prie įrenginio. Niekada nenaudokite įrenginio su netvarkingu duslintuvu.

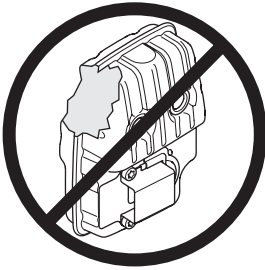

PERSPĖJIMAS! Duslintuvo viduje yra chemikalai, kurie gali turėti kancerogeninių medžiagų. Venkite kontakto su šiais elementais, jei duslintuvus yra pažeistas.



PERSPĖJIMAS! Atsiminkite, kad: Variklio išmetamosios dujos yra karštos, jos gali kibirkščiuoti ir sukelti gaisrą. Todėl niekada neužveskite įrenginio uždaroje patalpose ar netoliese degių medžiagų!

Tvirtinimo veržlė



Kai kurių tipų pjovimo įrangai tvirtinimui naudojama tvirtinimo veržlė.

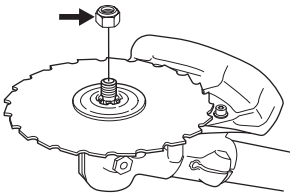

Tvirtinant, veržlę sukite prieš pjovimo įrangos sukimosi kryptį. Nuimant, veržlę sukite pjovimo įrangos sukimosi kryptimi. (PASTABA! Veržlė turi kairinį sriegį.) Atsukant ir veržiant pjovimo geležtės veržlę pjovimo geležtės ašmenys gali sužeisti. Todėl ranką visada laikykite prie geležtės apsaugos atliekant šį darbą. Visada naudokite uždedamą veržliaraktį pakankamai ilg arankena. Paveikslėlyje parodyta vieta, kur derėtų laikyti uždedamą veržliaraktį atsukant ar veržiant veržlę.



Uždedamu veržliaraktiu užveržkite veržlę.

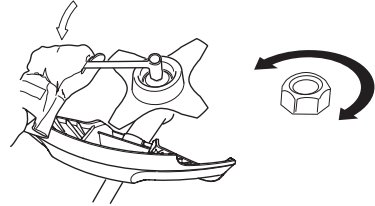

Pjovimo įranga

Šiame skyrelyje rašoma, kaip pasirinkti ir prižiūrėti pjovimo įrangą, jei norite:

- Sumažinti įrenginio atitransos pavojų.
- Išgauti maksimalią pjovimo jėgą.
- Prailginti pjovimo įrangos tarnavimo laiką.

SVARBU!

Pjovimo įrangą naudokite tik su mūsų rekomenduojama apsauga! Žr. skyrių Techniniai duomenys.

Žiūrėkite į pjovimo įrangos nuorodas tam, kad galėtumėte tinkamai įdėti pjovimo lynelį bei parinkti tinkamą lynelio skersmenį.

Geležtės pjovimo ašmenys turi būti gerai ir teisingai pagalšti! Laikykitės mūsų rekomendacijų. Taip pat perskaitykite instrukciją ant pjovimo geležtės įpakavimo.

Teisingai atlikite išklaipymą! Laikykitės mūsų instrukcijų ir naudokite rekomenduojamą dildės šabloną.



PERSPĖJIMAS! Prieš pradėdami bet ką dirbti su pjovimo įranga visada pirmiausia išjunkite variklį. Net atleidus akseleratoriaus gaiduką ji kurį laiką dar sukasi. Prieš pradėdami dirbti prie šios įrangos įsitinkinkite, ar pjovimo įranga visiškai sustojo, nuo žvakės nuimkite laidą.



PERSPĖJIMAS! Netinkama pjovimo įranga arba neteisingai pagalšta geležtė padidina atitransos smūgių pavojų.

Pjovimo įranga

Pjovimo geležtė yra pritaikyta sumedėjusių augalų pjovimui.

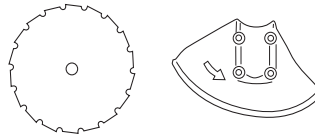

BENDRI SAUGUMO REIKALAVIMAI

Žolės pjovimo geležtė ir žolės pjovimo peilis yra skirti stambesnės žolės valymui.

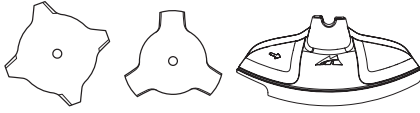

Žoliapjovės galvutė yra skirta žolės pjovimui.

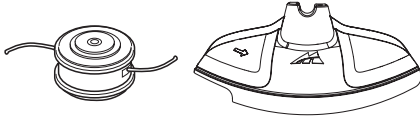

Esminės taisyklės



Pjovimo įrangą naudokite tik su mūsų rekomenduojama apsauga! Žr. skyrių Techniniai duomenys.



Geležtės pjovimo ašmenys turi būti gerai ir teisingai pagalštai! Laikykitės mūsų instrukcijų ir naudokite rekomenduojamą dildę ir šabloną. Blogai pagalšta ar sugadinta geležtė padidina nelaimingų atsitikimų pavojų.

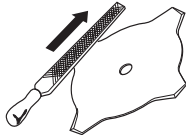

Teisingai išklaiptykite pjovimo geležtę! Laikykitės mūsų instrukcijų ir naudokite rekomenduojamus klaiptymo įrankius. Dėl blogai išklaiptytos pjovimo geležtės padidėja įstrigimo, atatrunkos smūgio bei pjovimo geležtės pažeidimo pavojus.

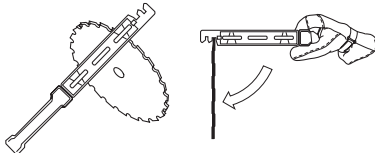

Tikrinkite, ar pjovimo įranga nepažeista ir neįskilusi. Pažeista pjovimo įranga turi būti nedelsiant pakeista.

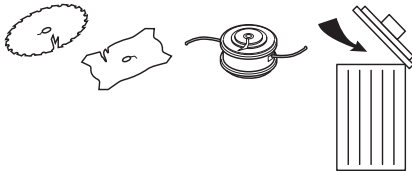

Žolės pjovimo peilio bei žolės pjovimo geležtės galandymas



- Norėdami teisingai pagalštai, žiūrėkite į pjovimo įrangos įpakavimą. Pjovimo geležtė ir peilis galandami paprasta plokščia dilde.
- Vienodai galąškite visas briaunas, kad būtų išlaikyta pusiausvyra.

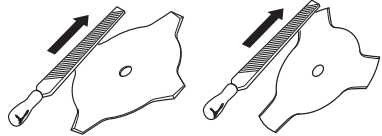

PERSPĖJIMAS! Visada išmeskite sulenktą, kreivą, įtrūkusią, suskilusią ar kitaip pažeistą geležtę. Niekada nesistenkite ištiesinti ir vėl naudoti geležtės. Naudokite tik originalias nurodyto tipo geležtes.

Pjovimo geležtės galandymas



- Norėdami teisingai pagalštai, žiūrėkite į pjovimo įrangos įpakavimą.

Teisingai pagalšta geležtė užtikrina efektyvų darbą ir padeda išvengti betikslio geležtės ir valymo pjūklo dėvėjimosi.



- Atsiminkite, kad galandant reikia geležtę gerai atremti. Naudokite 5,5 mm apskritą dildę su rankenėle.

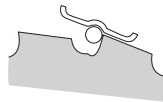

- Galandymo kampas 15°. Kas antras dantis galandamas į dešinę pusę, o tarpiniai dantis – į kairę. Jei geležtė yra stipriai apdaužyta į akmenis, viršutinę dantų briauną

BENDRI SAUGUMO REIKALAVIMAI

išimtinais atvejais gali tekti palyginti plokščią dildę. Tuo atveju pirmiausia naudokite plokščią dildę, o vėliau – apskritą. Viršutinė visų dantų briauna turi būti galandama vienodai.

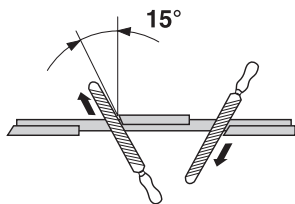

Sureguliuokite išklaipyimą. Jis turi būti 1 mm.

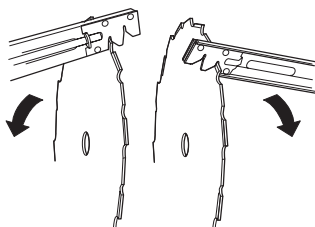

Žoliapjovės galvutė

SVARBU!

Visada įsitikinkite, kad žoliapjovės lynelis būtų tampriai ir tolygiai užvyniotas ant būgnelio, priešingu atveju įrenginyje atsiras sveikatai žalinga vibracija.

- Naudokite tik tai siūlomo tipo žoliapjovės galvutes ir žoliapjovės lynelį. Šie produktai yra išbandyti gamintojo ir parinkti pagal atitinkamo variklio galingumą. Tai ypač svarbu, kai naudojama pilnai automatizuota žoliapjovės galvutė. Naudokite tik mūsų rekomenduojamą pjovimo įrangą. Žr. skyrių. Techniniai duomenys.



- Paprastai mažesniais pjovimo įrenginiui reikia mažesnių galvutių ir atvirksčių. Taip yra todėl, kad žoliapjovės galvutė ir iš jos išsikišęs lynelį variklis turi sukti tam tikrą jėgą ir nustatyti spinduliu bei įveikti pjaunamos žolės pasipriešinimą.
- Taip pat svarbus ir lynelio ilgis. Ilgesniai lyneliui sukti reikia stipresnio variklio nei to paties storio trumpesniai lyneliui.
- Patikrinkite, ar nepažeistas prie apsauginio žoliapjovės skydelio pritvirtintas peilis. Jis naudojamas nupjauti lynelį reikiamo ilgio.
- Jei norite pailginti lynelio tarnavimo laiką, kelioms paroms pamerkite jį į vandenį. Lynelis taps atsparesnis ir ilgiau laikys.

SURINKIMAS

Valdymo rankenos ir akceleratoriaus rankenėlės montavimas



- Rankeną įstatykite į rankenos apkabą, esančią ant veleno, ir priveržkite keturiais sraigtais.

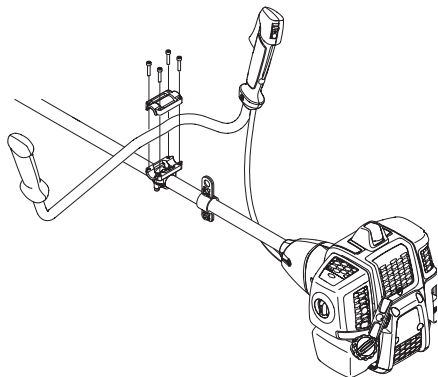

- Apsauginę movą uždėkite kaip parodyta diagramoje

Pjovimo geležtės ir žolės pjovimo galvutės montavimas



PERSPĖJIMAS!

Montuojant pjovimo įrangą labai svarbu, kad varantysis diskas/atraminio flanšo reguliuojanti dalis pataikytų tiksliai į pjovimo įrangos centro angą. Neteisingai surinkta pjovimo įranga gali būti sunkių ir/ar lemtingų sužeidimų priežastimi.



PERSPĖJIMAS! Jokiomis sąlygomis nenaudokite pjovimo įrangos, jei neįrengta pripažinta apsauga. Žr. skyrių Techniniai duomenys. Jei sumontuota netinkama ar netvarkinga apsauga, gali būti sunkių sužeidimų priežastimi.

SVARBU! Pjovimo arba žolės pjovimo geležtes galima naudoti, jei įrenginys turi tinkamą valdymo rankeną, geležtės apsaugą ir laikymo diržus.

Geležtės apsaugos, žolės pjovimo geležtės bei žolės peilio montavimas



- Geležtės apsauga/derinamoji apsaugos įranga (A) prikabinama prie atramos ant stovo ir priveržiama vienu varžtu (L). Naudokite rekomenduojamą geležtės apsaugą. Žr. skyrių Techniniai duomenys.

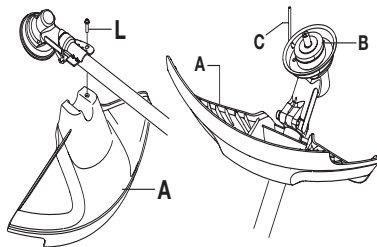

- Varantįjį diską (B) pritvirtinkite prie darbinio veleno.
- Sukite darbinį veleną tol, kol viena iš varančiojo disko angų atsistos ties skylę pavaru dėžėje.
- Į angą įkiškite fiksavimo smeigę (C), kad ji gerai pritvirtintų veleną.
- Peilį (D), atraminį flanšą (E) ir atraminį gaubtą (F) uždėkite ant galios atidavimo veleno.
- Uždėkite veržlę (G). Veržlės prisukimo momentas yra 35–50 Nm (3,5–5 kpm). Naudokite uždedamą veržliaraktį iš įrankių rinkinio. Rakto rankeną laikykite kiek galima arčiau geležtės apsaugos. Veržlę priveržiama sukant raktą prieš žolėpjovės sukimosi kryptį (PASTABA! kairinis sriegis).

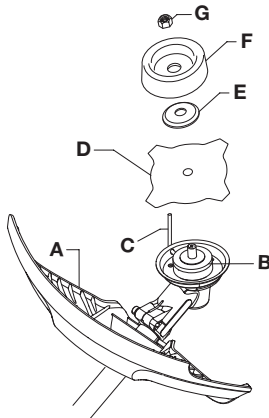

SURINKIMAS

Žoliapjovės apsaugos ir žoliapjovės galvutės montavimas



- Pritvirtinkite žoliapjovės darbui su galvute skirtą apsaugą (A).

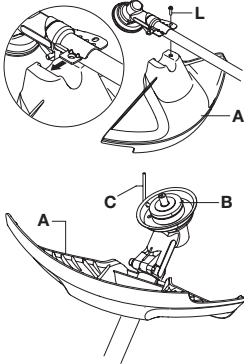

- Žoliapjovės apsauga/derinamosios apsaugos įranga prikabinama prie atramos ant stovo ir priveržiama varžtu (L).
- Varantįjį diską (B) pritvirtinkite prie darbinio veleno.

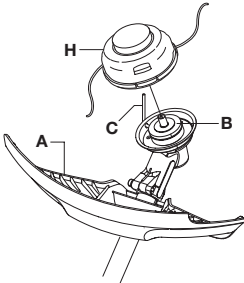

- Sukite darbinį veleną tol, kol viena iš varančiojo disko angų atsistos ties skylė pavaru dėžėje.
- Į angą įkiškite fiksavimo smeigę (C), kad ji gerai pritvirtintų veleną.
- Žoliapjovės galvutę / plastikinius diskus (H) prisukite prieš laikrodžio rodyklę.

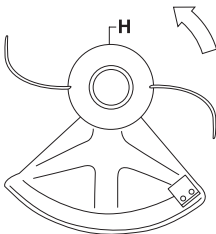

- Norėdami nuimti žoliapjovės galvutę, vykdykite nurodymus atvirkštine tvarka.

Geležties apsaugos ir pjovimo geležties montavimas

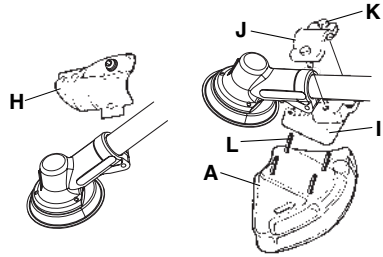
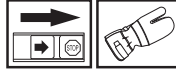

- Nuimkite tvirtinimo plokštę (H). Pritvirtinkite adapterį (I) ir surinkimo detalę (J) dviem varžtais (K), kaip parodyta paveikslėlyje. Geležties apsauga (A) tvirtinama 4 varžtais (L) prie adapterio, kaip parodyta paveikslėlyje.

PASTABA! Specifinei pjovimo įrangai visada naudokite tik rekomenduojamą apsaugą. Žr. skyrių Techniniai duomenys.

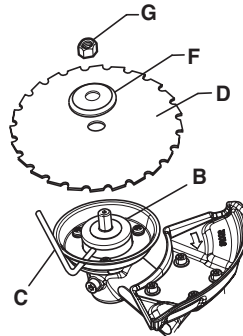

- Varantįjį diską (B) pritvirtinkite prie darbinio veleno.
- Sukite darbinį veleną tol, kol viena iš varančiojo disko angų atsistos ties skylė pavaru dėžėje.
- Į angą įkiškite fiksavimo smeigę (C), kad ji gerai pritvirtintų veleną.
- Ant darbinio veleno uždėkite geležtę (D) ir atraminį flanšą (F).
- Uždėkite varžtą (G). Varžlės prisukimo momentas yra 35–50 Nm (3,5–5 kpm). Naudokite uždedamą varžliaraktį iš įrankių rinkinio. Rakto rankeną laikykite kiek galima arčiau

SURINKIMAS

geležinės apsaugos. Veržlę priveržiama sukant ranką prieš žolijaprovės sukimosi kryptį (PASTABA! kairinis sriegis).

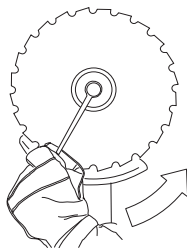

- Atsukant ir veržiant pjovimo geležtės veržlę pjovimo geležtės ašmenys gali sužeisti. Todėl ranką visada laikykite prie geležtės apsaugos atliekant šį darbą. Visada naudokite uždedamą veržliaraktį pakankamai ilg arankena. Paveikslėlyje parodyta vieta, kur derėtų laikyti uždedamą veržliaraktį atsukant ar veržiant veržlę.

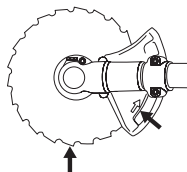

Transportavimui skirto gaubto tvirtinimas



Prie peilio pritvirtinkite gabenimo gaubtą, kaip parodyta paveiksle.

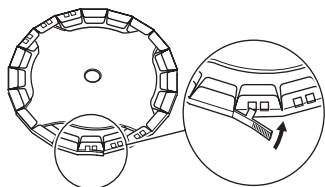

Laikymo diržų ir valymo pjūklų tvirtinimo reguliavimas



PERSPĖJIMAS! Dirbdami valymo pjūklų, visada jį pritvirtinkite prie laikymo diržų. Kitu atveju Jums bus sunku saugiai valdyti valymo pjūklą, ir galite sužeisti save arba kitus. Niekada nenaudokite laikymo diržų su sugedusiu greito atsegimo mechanizmu.

Greito atsegimo mechanizmas

Priekyje yra lengvai prieinamas greito atsegimo mechanizmas. Pasinaudokite juo, jei užsidegtų variklis ar esant kitai avarinei situacijai, kai reikia greitai išsilaisvinti nuo laikymo diržų ir įrenginio.

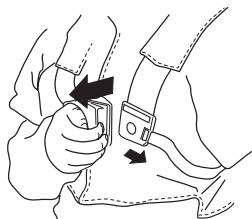

Tolygi pečių apkrova

Gerai sureguliuota diržų sistema ir subalansuotai pritvirtintas įrenginys žymiai palengvina darbą. Sureguliuokite laikymo diržus taip, kad būtų patogiu dirbti. Šoninius dirželius įtempkite taip, kad svoris būtų vienodai paskirstytas abiem pečiams.



Teisingas aukštis

Sureguliuokite petnešą taip, kad pjovimo įranga būtų lygiagrečiai žemės paviršiui.



Teisingas balansas

Pjovimo įrangą lengvai nuleiskite žemyn. Pastumkite tvirtinimo kilpą, kad teisingai subalansuotumėte valymo pjūklą.



KAIP ELGTIS SU KURU

Saugumo reikalavimai kurui

Nebandykite užvesti įrenginio:

- 1 Jei ant jo užpylėte degalų. Pirmiausia viską švariai nušluostykite ir kuro likučiams leiskite išgaruoti.
- 2 Jei Jūs apsipylėte degalais ar apipylėte drabužius, persirenkite. Nuplaukite tas kūno dalis, ant kurių užlašėjo kuras. Naudokite muilą ir vandenį.
- 3 Jei degalai varva iš įrenginio. Reguliariai tikrinkite kuro bako ir kuro žarnelių sandarumą.

Pervežimas ir laikymas

- Įrenginį ir kurą laikykite ir pervežkite taip, kad kuras nevarvėtų ir negaruotų netoli kibirkščių ar atviros liepsnos šaltiniai, pavyzdžiui, elektrinių įrenginių, elektrinių variklių, elektros jungiklių/rozečių ar šilumos katilų.
- Degalus visada laikykite ir pervežkite tik tam skirtuose pripažintuose bakuose.
- Jei įrenginiu nesiruošiate dirbti ilgesnį laiko tarpą, ištuštinkite degalų baką. Artimiausioje degalinėje paklauskite, kur išpilti nereikalingus degalus.
- Jei įrenginiu nesiruošiate naudotis ilgesnį laiko tarpą, užtikrinkite, kad jis būtų gerai išvalytas ir jam atliktas pilnas aptarnavimas.
- Įrenginį transportuokite ar laikykite visada pritvirtinę apsauginį pjovimo įrangos dėklą.
- Gabendami įrenginį pritvirtinkite.
- Norint išvengti atsiktinio variklio užvedimo, būtina visada nuimti žvakės antgalį, jei įrenginys bus ilgą laiką nenaudojamas, lieka be priežiūros bei atliekant visus techninės priežiūros darbus.



PERSPĖJIMAS! Būkite atsargus su kuru. Saugokitės atviros liepsnos, sprogamų ir nekvėpuokite degalų garais.

Kuro maišymas

PASTABA! Įrenginio variklis yra dvitaktis ir jam varyti visada reikia naudoti benzino ir dvitaktčio variklio alyvos mišinį. Labai svarbu tiksliai išmatuoti įmaišomos alyvos kiekį, kad būtų gautas tinkamas mišinys. Maišant nedidelius degalų kiekius net nedidelis netikslumas gali turėti didelės įtakos mišinio santykiui.



PERSPĖJIMAS! Degalai ir degalų garai yra labai degūs ir gali rimtai sužeisti juos kvėpūs ir jiems liečiantis su oda. Todėl būkite atsargūs dirbdami su degalais, užtikrinkite gerą oro ventiliaciją.

Benzinas



PASTABA! Mišiniui visada naudokite kokybišką alyva maišytą benzina, kurio oktaninis skaičius yra ne mažesnis kaip 90 (RON). Jei Jūsų įrenginyje yra katalizatorius (žr. skyrelį „Techniniai duomenys“), visada turi būti naudojamas kokybiškas alyva maišytas benzinas. Benzinas su švino priedais gadina katalizatorių.

Jei rinkoje yra ekologiško benzino, taip vadinamo alkilato benzino, reikia naudoti jį.



Gali būti naudojami su etanolu sumaišyti degalai E10 (iki 10 % etanolio). Jeigu etanolio koncentracija didesnė už E10, mišinys bus per liesas ir gali sugadinti varklį.

- Žemiausias rekomenduojamas oktaninis skaičius turi būti 90 (RON). Jei naudojate mažesnę nei 90 oktaninio skaičiaus benzina, variklis gali pradėti kalti. Dėl to pradeda kilti jo temperatūra, o tai gali sukelti rimtus variklio gedimus.
- Kai nuolat dirbate dideliais variklio sūkais, siūlome naudoti dar didesnio oktaninio skaičiaus benzina.

Dvitaktė alyva

- Norėdami pasiekti geriausią rezultatą ir darbinės charakteristikas, naudokite Universal, Universal powered by McCULLOCH dvitaktę variklių alyvą, kuri yra specialiai sukurta mūsų oru aušinamiems dvitaktiams varikliams.
- Niekada nenaudokite alyvos, skirtos vandeniu aušinamiems varikliams, vadinamosios alyvos pakabinamiems varikliams (TCW).
- Niekada nenaudokite alyvos, skirtos keturtaktiams varikliams.
- Blogos kokybės alyva ar per riebus alyvos / kuro mišinys gali pakenkti katalizatoriaus funkcijai ir sutrumpinti jo tarnavimo laiką.
- Mišinio proporcija
1:50 (2%) su Universal, Universal powered by McCULLOCH dvitakte alyva.
1:33 (3%) su kitomis alyvomis yra skirta oru aušinamiems dvitaktiams varikliams; skirti JASO FB/ISO EGB.

Benzinas, litrai	Dvitaktė alyva, litrai	
	2% (1:50)	3% (1:33)
5	0,10	0,15
10	0,20	0,30
15	0,30	0,45
20	0,40	0,60

KAIP ELGTIS SU KURU

Maišymas

- Benziną ir alyvą visada maišykite šviriame kuroi skirtame bakelyje.
- Visada pirmiausiai supilkite pusę numatomo naudoti benzino. Tada supilkite visą reikalingą alyvos kiekį. Išmaišykite (suplakite) kuro mišinį. Supilkite likusią benzino dalį.
- Gerai išmaišykite (suplakite) kuro mišinį, prieš pildami jį į įrenginio baką.

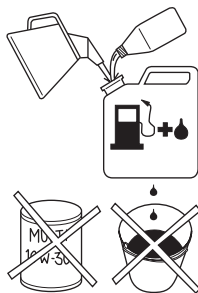

- Kuro mišinio neruoškite daugiau kaip 1 mėnesiui į priekį.
- Jei kurį laiką įrenginio nenaudojate, ištuštinkite ir išvalykite kuro baką.

Kuro užpylimas



PERSPĖJIMAS! Šios saugumo priemonės sumažins gaisro pavojų:

Kurą maišykite ir pilstykite lauke, toliau nuo liepsnos ar kibirkščių šaltinių.

Arti kuro nerūkykite ir nestatykite šiltų daiktų.

Prieš užpildami kurą, visada išjunkite variklį.

Išjunkite variklį ir prieš pildami kurą leiskite jam keletą minučių atvėsti.

Pildami degalus, iš lėto atsukite kuro bako dangtelį tam, kad palaipsniui išsilygintų galintis bake susidaryti garų spaudimas.

Supylę degalus, kruopščiai užsukite kuro bako dangtelį.

Prieš užvesdami įrenginį visada patraukite jį toliau nuo kuro pildymo vietos ir kuro talpos.

- Naudokite degalų baką su apsauga nuo perpilimo.
- Jei ant jo užpylėte degalų. Pirmiausia viską švariai nušluostykite ir kuro likučiams leiskite išgaruoti.
- Nušluostykite kuro bako dangtelį. Į kuro baką patekę nešvarumai kenkia eksploatacijai.
- Prieš užpildami degalus, gerai suplakite kanistrą ir išmaišykite kuro mišinį.

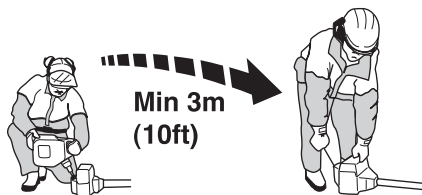

ĮJUNGIMAS IR IŠJUNGIMAS

Patikrinimas prieš užvedant



- Apžiūrėkite geležtę ir įsitikinkite, ar nėra įskilę jos ašmenys ar prie centro angos. Dažniausiai įtrūkimai atsiranda dėl to, jog galandant ašmenų apačioje susiformuoja aštrūs kampai arba dažnai naudojama geležtė atšipusiais ašmenimis. Geležtę su įtrūkimais išmeskite .

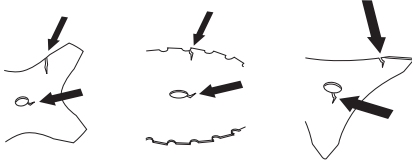

- Patikrinkite, ar nuo ilgalaikio naudojimo ar nuo per stipraus priveržimo nėra įskilęs atraminis flanšas. Pakeiskite atraminį flanšą, jei pastebėjote įtrūkimus.

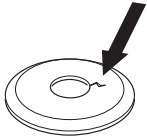

- Patikrinkite, ar tvirtinimo veržlė neprarado veržiamosios jėgos. Veržlė turi išlaikyti nors 1,5 Nm sukimosi momentą. Tvirtinamą veržlę reikia veržti 35–50 Nm jėga.



- Patikrinkite, ar geležtės apsauga nėra pažeista ar įtrūkusi. Pakeiskite geležtės apsaugą, jei ji yra deformuota ar įtrūkusi.

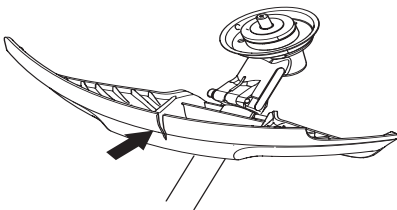

- Patikrinkite, ar žoliapjovės galvutė ir žoliapjovės apsauginis skydas nėra pažeisti ir neįtrūkę. Pakeiskite žoliapjovės

galvutę ar žoliapjovės apsauginį skydą, jei jie yra deformuoti ar įtrūkę.

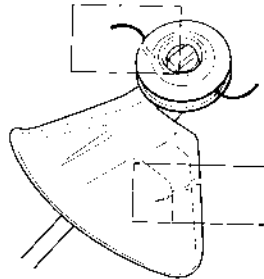

- Niekada nenaudokite įrenginio be apsauginio skydo ar su netvarkinga apsauga.
- Prieš užvedant įrenginį visi dangteliai turi būti teisingai pritvirtinti ir nedeformuoti.

Įjungimas ir išjungimas



PERSPĖJIMAS! Prieš užvesdami įrenginį, prie stovo turi būti pritvirtintas sukomplektuotas sankabos dangtelis, nes priešingu atveju sankabos būgnelis gali nukristi ir rimtai sužeisti.

Prieš užvesdami įrenginį visada patraukite jį toliau nuo kuro pildymo vietos ir kuro talpos. Įrenginį padėkite ant tvirto pagrindo. Stebėkite, kad pjovimo įranga nieko neužkabintų.

Stebėkite, kad pašaliniai asmenys nepatektų į darbo zoną, nes atsiras sunkių sužeidimų pavojus. Saugus atstumas yra 15 m.

Užvedimas



Degimas: Stop mygtuką stumtelkite į start padėtį.

Sklandė:

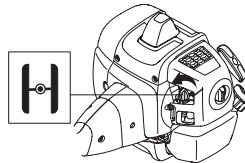

Nustatykite sklandės reguliatorių į sklandės padėtį.

ĮJUNGIMAS IR IŠJUNGIMAS

Kuro siurblys:

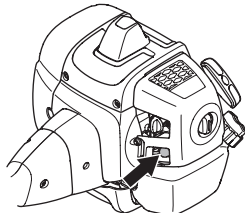

Keletą kartų paspauskite kuro siurblio guminę pūselę, kol kuras užpildys pūselę. Pūselės nereikia pilnai pripildyti.



PERSPĖJIMAS! Variklio paleidimo metu, patraukus oro sklendę ar esant dideliems laisvos eigos sūkiams, iškart pradeda sukintis pjovimo įranga.

Kaire ranka spauskite įrenginio korpusą prie žemės (PASTABA! Ne koja!). Paimkite paleidimo rankenėlę, dešine ranka lėtai traukite paleidimo trosą, kol pajusite pasipriešinimą (paleidimo dantys susikabins), tada patraukite greitai ir stipriai. **Niekada nevyniokite starterio lynelio sau ant rankos.**

Kai variklis pradeda vestis, tuoj pat gražinkite oro sklendę į pradinę padėtį. Kartokite šį veiksmą tol, kol variklis nepradės veikti. Varikliui užsivedus, spūstelėkite akseleratorių, o variklio sklendė automatiškai prisivers.

PASTABA! Staigiai nepaleiskite pilnai ištrauktos starterio rankenėlės. Tai gali pakenkti įrenginiui.



PASTABA! Stebėkite, kad nė viena jūsų kūno dalis nesiliestų su pažymėtu plotu. Jei patronas sugedęs, kontakto su juo metu gali atsirasti odos nudegimų arba kilti elektros smūgio pavojus. Visada mūvėkite pirštines. Niekada nesinaudokite prietaisu, kurio patronas yra sugedęs.

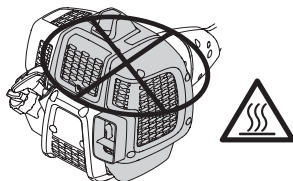

Išjungimas



Variklis sustabdomas, išjungus degimą.

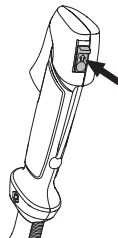

PASTABA! Variklis sustabdomas, išjungus degimą.

PAGRINDINIAI DARBO

Bendrosios darbo instrukcijos

SVARBU!

Šiame skyrelyje aprašomos pagrindinės saugumo taisyklės dirbant valymo pjūklų ir žoliapjovė.

Jei tam tikroje situacijoje nežinosite kaip pasielgti, pasiklauskite specialisto. Kreipkitės į pardavėją ar aptarnavimo dirbtuves.

Nedirbkite darbu, kurio nemokate ar jaučiatės nepakankamai kvalifikuotas.

Prieš naudodami įrenginį, Jūs turite suprasti skirtumą tarp miško valymo, žolės valymo bei žolės pjovimo.

Esminės saugumo taisyklės



- 1 Apsidairykite aplink:
 - Ar šalia nėra žmonių, gyvulių ar kt., kas galėtų trukdyti jūsų darbui šiuo įrenginiu.
 - Įsitinkinkite, ar įrenginio pjovimo įranga ir nuo pjovimo įrangos lekiančios skiedros nesužeis kitų žmonių, gyvulių ar kitų.
 - PASTABA! Niekada nenaudokite įrenginio, jei nelaimės atveju nebūtų kaip iškviešti pagalbą.
- 2 Patikrinkite darbo vietą. Pašalinkite visus palaidus daiktus, pavyzdžiui, akmenis, stiklo šukes, vinis, plieninę vielą, virvės galiukus ir pan., kurie gali būti išmetami arba įspinti į pjovimo įrangą.
- 3 Nenaudokite pjūklų blogu oru. Pavyzdžiui, esant tirštam rūkui, smarkiai lyjant, pučiant stipriam vėjui, per didelius šalčius ir t. t. Darbas per šalčius vargina, be to, dažnai padidina rizikos faktorius, pvz., apledėjusi žemė, nenuspėjama medžio kritimo kryptis ir pan.
- 4 Apžiūrėkite, ar jūsų darbo vietoje nėra kliūčių. Pavyzdžiui, išsikišusių šaknų, akmenų, šakų, griovių, jei kartais tektų greitai pasitraukti. Labai atsargiai dirbkite ant stačių šlaitų.



- 5 Ypač atsargus būkite pjaunant įsitempusius medžius. Įtemptas medis gali netikėtai sugrįžti į pirmine padėtį prieš ar po pjovimo. Jei Jūs stovėsite iš neteisingos pusės ir netinkamai parinksite pjovimo vietą, atšokdamas medis

gali kliudyti Jus ar įrenginį taip, kad Jūs neteksite pusiausvyros. Abiem atvejais galite sunkiai susižeisti.



- 6 Tvirtai laikykite pusiausvyrą ir tvirtai remkitės į žemę kojomis. Per plačiai neužsimokite. Visada tvirtai stovėkite ant kojų ir laikykite pusiausvyrą.
- 7 Prikabinti įrenginį prie laikymo diržų pakabos žiedo. Įrenginį visada laikykite abejomis rankomis. Įrenginį laikykite dešinėje kūno pusėje. Jokia kūno dalimi nesilieskite prie įkaitusių paviršių. Kol pjovimo įtaisas sukasi, laikykitės nuo jo saugiu atstumu.



- 8 Pjovimo įrangą laikykite žemiau juosmens.
- 9 Pernešant į kitą darbo vietą, variklis turi būti išjungtas. Jei pernešate toličiau ar transportuojate, pritvirtinkite apsauginį dėklą.
- 10 Neišjungę variklio niekada nedėkite įrenginio ant žemės, jei Jūs jo nematote.

Valymo ABC

- Visada naudokite reikiamą įrangą.
- Įranga visada turi būti gerai sureguliuota.
- Laikykitės saugumo instrukcijų.
- Gerai organizuokite darbą.
- Naudodami geležtę variklį visada akseleruokite pilnu pajėgumu.
- Visada naudokite gerai išgalastas geležtes.
- Venkite akmenų.
- Pasirinkite medžių nuleidimo kryptį (išnaudokite vėją).

PAGRINDINIAI DARBO



PERSPĖJIMAS! Nei naudotojas, nei kas nors kitas neturi teisės bandyti pašalinti nupjautą medžiagą tuo metu, kai variklis ar pjovimo įranga sukasi, kadangi tai gali sąlygoti rimtus sužeidimus.

Norėdami pašalinti aplink geležtės ašį apsvyniojusią medžiagą, sustabdykite variklį ir pjovimo įrangą, nes atsiranda sužeidimų pavojus. Pabaigus dirbti, kampinė pavara kurį laiką gali būti įkaitusi. Todėl nesilieskite, nes yra pavojus nusideginti.



PERSPĖJIMAS! Perspėjimas dėl išmetamų daiktų. Visada naudokite pripažintus apsauginius akinius. Niekada nesilenkite virš pjovimo įrangos apsaugos. Akmenys, šiukšlės ir t. t. gali pataikyti į akis ir apakinti ar sukelti rimtas traumas.

Neprisileiskite artyn pašalinių. Vaikai, gyvuliai, stebėtojai ir padėjėjai turi būti nutolę saugiu 15 m atstumu. Tuoj pat sustabdykite įrenginį, jei kas nors artinasi. Niekada nesisukinėkite su įrenginiu prieš tai neįsitikinę, ar už Jūsų nieko nėra.



PERSPĖJIMAS! Kartais tarp apsaugos ir pjovimo įrangos užstringa šakos ar žolė. Tokiu atveju visada sustabdykite variklį ir išvalykite.

Darbo metodai



PERSPĖJIMAS! Aparatai, kuriuose įtaisyti pjaunamieji diskai arba žolės pjovimo įtaisai, gali būti stipriai atmetsti į šoną, diskui arba įtaisui prisilietus prie nejudančio daikto. Tai vadinama pjaunamojo įtaiso atšokimu. Atšokimas gali būti toks stiprus, kad aparatas ir/arba operatorius bus nustumtas bet kuria kryptimi ir operatorius gali nesuvaldyti aparato. Pjaunamasis įtaisas gali atšokti staiga ir netikėtai, jei aparatas susiliečia su netikėta kliūtimi, įstringa arba užstringa. Atšokimo tikimybė didesnė ten, kur sunku matyti pjaunamą medžiagą.

Venkite pjauti geležtės ašmenų dalimi pagal laikrodžio ciferblatą esančia tarp 12 ir 3 val. Pjaunant storesnius kamienus, dėl geležtės sukimosi šioje zonoje greičio geležtę gali atmeti atatranks jėga.

- Prieš pradėdami valymą, gerai apžiūrėkite valymo vietovę, gruntą, šlaito statumą, ar aplink nėra akmenų, duobių ir kt.
- Po to pradėkite dirbti lengviausiai prieinamoje pusėje ir paruoškite erdvę tolesniam valymo darbui.

- Dirbkite sistemingai, eidami pirmyn ir atgal visoje zonoje, kiekvienas mostas turi apimti 4–5 m darbo pločio juostą. Tada naudotojas maksimaliai išnaudoja įrenginio darbinę zoną į abi puses.

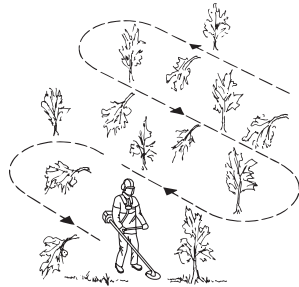

- Darbinės zonos ilgis į vieną pusę neturėtų viršyti 75 m. Kadangi darbas tęsiasi, degalų baką perkelkite atžiu.
- Dirbant nuokalnėje ar ant šlaito, darbinė zona turėtų nusidriekti tinkamu nuolydžiui kampui. Daug lengviau eiti išilgai šlaito negu aukštyn ir žemyn.
- Darbinės zonos kryptį pasirinkite taip, kad kuo mažiau tektų žengti per griovius ir kitas kliūti. Rinkdamiesi judėjimo kelią atsižvelkite į vėjo kryptį, kad valomi kamienai kristų į jau išvalytą plotą.

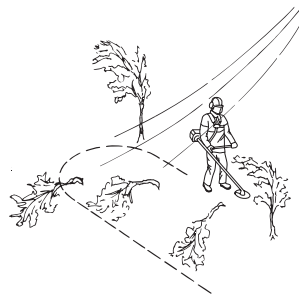

Miško valymas pjovimo geležte



- Dirbant su storesniais kamienais padidėja atatranks pavojus. Todėl venkite pjauti geležtės ašmenų dalimi pagal laikrodžio ciferblatą esančia tarp 12 ir 3 val.

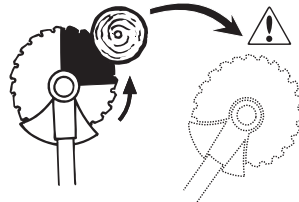

- Tam, kad medis virstų kairėn, apatinę kamieno dalį reikia paslinkti dešinėn. Palenkite geležtę ir tvirtu judesiu

PAGRINDINIAI DARBO

stumkite ją įstrižai žemyn į dešinę pusę. Tuo pačiu metu geležtės apsauga stumkite kamieną. Naudokite geležtės ašmenų dalį pagal laikrodžio ciferblatą esančią tarp 3 ir 5 val. Kai pjaunate geležte, variklį akseleruokite pilnu pajėgumu.

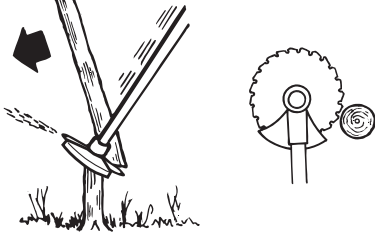

- Tam, kad medis virstų dešinėn, apatinę kamieno dalį reikia paslinkti kairėn. Palenkite geležtę ir tvirtu judesiu stumkite ją įstrižai aukštyn į dešinę pusę. Naudokite geležtės ašmenų dalį pagal laikrodžio ciferblatą esančią tarp 3 ir 5 val. taip, kad geležtės sukimosi judesys apatinę kamieno dalį stumtų kairėn.

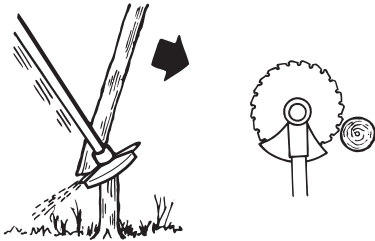

- Tam, kad medis virstų pirmyn, apatinę kamieno dalį reikia truktelti atgal. Staigiu ir tvirtu judesiu patraukite geležtę atgal.

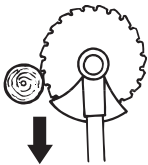

- Storesnius kamienus, t. y. pjaunamus kamienus, reikia pjauti iš dviejų pusių. Pirmiausia nuspręskite, į kurią pusę nuleisite kamieną. Įpjaukite pirmiausiai tą pusę. Tada kamieną pilnai nupjaukite iš kitos pusės. Geležtės spaudimo jėgą pasirinkite pagal kamieno storį ir medžio

kietumą. Plonesniems kamienams reikia stipresnio spaudimo, o dideliems kamienams mažesnio.

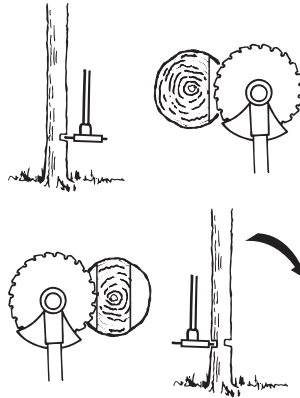

- Jei medžiai auga labai tankiai, atsižvelkite į tai parinkdami geležtės sukimosi greitį.
- Jei geležtė įstrigs kamieno, niekada netraukite įrenginio staigiu judesiu. Tokiu atveju galite sugadinti geležtę, kampinę pavarą, stovą ar valdymo rankeną. Paleiskite rankenas, ir abejomis rankomis tvirtai suėmę už stovo, iš lėto išlaisvinkite įrenginį.

Krūmų valymas pjovimo geležte



- Ploni stiebai ir ūgliai nukertami. Dirbkite horizontaliai švytuojant į šonus.
- Stenkitės vienu pjovimo judesiu nupjauti keletą stiebų.
- Ties tankia lapija pirmiausia valykite aplink esančias šakeles. Pradėkite pjauti arčiau esančius aukštus stiebelius norint išvengti geležtės užsikirtimo. Po to nukirskite stiebus reikalingo aukščio. Tada pabandykite pjauti centrinę dalį judėdami į išorę. Jei vis dar sunku bus prieiti, kirskite aukštesnius stiebus ir leiskite jiems nukristi. Tokiu būdu sumažėja geležtės užsikirtimo pavojus.

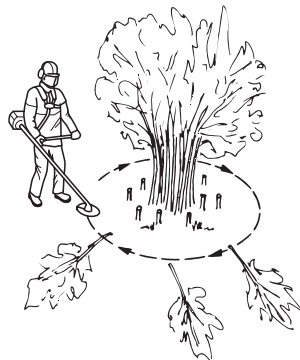

PAGRINDINIAI DARBO

Žolės valymas žolės pjovimo geležte



- Žolės pjovimo geležčių ir žolės pjovimo peilių negalima naudoti pjaunant sumedėjusias šaknis.
- Pjaunant visų rūšių aukštą ar stambią žolę naudojama žolės pjovimo geležtė.
- Žolė pjaunama švytavimo į šonus judesiu, kur sukimasis iš dešinės į kairę yra valymo judesys, o iš kairės į dešinę – grįžimo judesys. Dirbkite kaire geležtės puse (tarp 8-os ir 12-os valandos).

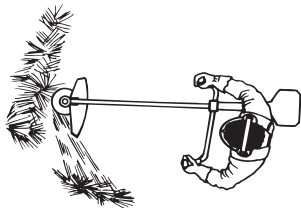

- Jei žolės valymo metu geležtė šiek tiek pakreipiama kairėn pusėn, žolė sugula į pradalgę ir tai palengvina, pvz., žolės sugrėbimą.
- Stenkitės dirbti ritmingai. Stovėkite stabiliai, pėdas šiek tiek pasukę išorėn. Ženkite į priekį po grįžimo judesnio ir vėl atsistokite stabiliai.
- Leiskite atraminiam gaubtui lengvai braukti per žemės paviršių. Jis apsaugo geležtę nuo žemės.
- Sumažinkite pašalinių daiktų strigimo aplink geležtę pavojų laikydami šiuo taisyklių:
 - 1Visada dirbkite variklį paleidę visu greičiu.
 - 2Venkite užkabinti nupjautą žolę grįžtamuoju judesiu.
- Norėdami surinkti nupjautą žolę, sustabdykite variklį, atsekite diržą ir padėkite įrenginį ant žemės.

Žolės pjovimas žoliapjovės galvute



Pjovimas

- Kampu palenkta žoliapjovės galvutė laikykite prie pat žemės. Žolę pjauna pats lynelio galas. Leiskite lyneliui laisvai dirbti savo žingsniu. Nespauskite lynelio į dar nenupjautą zoną.



- Lynelis lengvai ir gražiai nupjauna žolę ir piktžolės prie sienų, tvoros ir medžių bei gėlynų, tačiau gali pažeisti ploną medelių ir krūmų žievę ar tvoros stulpelius.

- Augmenijos pakenkimo pavojų sumažinsite, jei sutrupinsite lynelį iki 10–12 cm ir sumažinsite variklio greitį.

Skutimas

- Skutant pašalinama visa nereikalinga augmenija. Kampu pasuktą žoliapjovės galvutę laikykite prie pat žemės. Leiskite lynelio galui pasiekti žemę aplink medžius, stulpelius, statulas ir pan. PASTABA! Ši technika padidina lynelio susidėvėjimo greitį.



- Dirbant aplink akmenis, plytas, betoną, palei metalines tvoras lynelis dėvisi greičiau negu skutant žolę prie medžių ir medinių tvorų.
- Pjaudami ir skusdami žolę pilnai neakseluokite (80%) – tuomet lėčiau dėvisis lynelis ir žoliapjovės galvutė.

Kirpimas

- Žoliapjovė puikiai pasiekia visas vietas ir nupjauna žolę ten, kur sunku priėti įprasta vejapjove. Pjaudami žolę lynelį laikykite lygiagrečiai žemės paviršiui. Stenkitės nespausiti žoliapjovės galvutės prie žemės, nes galite sugadinti veją ir įrankį.

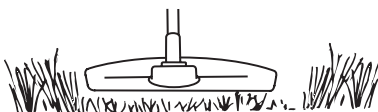

- Pjaudami stenkitės, kad žoliapjovės galvutė kuo rečiau liestų žemę. Priešingu atveju žoliapjovės galvutė gali greitai sugesti ir susidėvėti.

Šlavinėjimas

- Besisukančio lynelio ventilatorinė funkcija gali būti panaudojama greitam ir paprastam valymui. Lynelį laikykite lygiagrečiai tam ploto paviršiui, kuris bus šlavinėjamas ir judinkite įrankį pirmyn ir atgal.

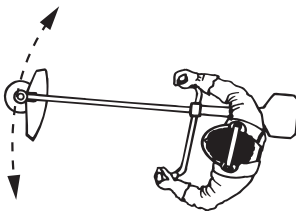

- Pjaunant ir šlavinėjant geriausių rezultatų pasieksite pilnai akselnuodami variklį.

Karbiuratorius

Laisvosios eigos reguliavimas (T)

Patikrinkite, ar oro filtras yra švarus. Teisingai sureguliuvas laisvąją eigą, pjovimo įranga turi nesisukti. Jei reikia reguliuoti, T varžtą sukite (pagal laikrodžio rodyklę), kol pjovimo įranga pradės sukintis. Sukite (prieš laikrodžio rodyklę) varžtą, kol pjovimo įranga sustos. Teisingas apsisukimų skaičius pasiekiamas tada, kai variklis tolygiai veikia visose padėtyse ir išlieka geras skirtumas iki apsisukimų, kol pradeda sukintis pjovimo įranga.

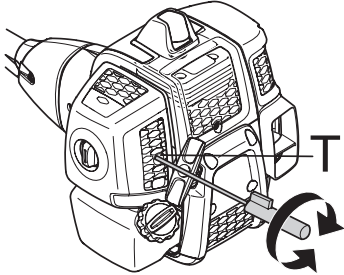

Rekomenduojamas laisvos eigos sūkių skaičius: Žr. skyrių Techniniai duomenys.



PERSPĖJIMAS! Jei laisvos eigos sūkių skaičius negalima sureguliuoti taip, kad pjovimo įranga sustotų, kreipkitės į pardavėją/remonto dirbtuves. Nenaudokite įrenginio tol, kol jis nėra tinkamai nustatytas ar pataisytas.

Duslintuvas

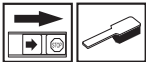

PASTABA! Kai kuriuose duslintuvuose yra įrengti katalizatoriai. Žr. skyrių Techniniai duomenys, jei norite sužinoti, ar Jūsų įrenginyje yra įrengtas katalizatorius.

Duslintuvus sumažina garso lygį ir tolyn nuo naudotojo nukreipia išmetamąsias dujas. Išmetamosios dujos yra karštos, jose gali būti kibirkčių, kurios, patekusios ant sausų ir degių medžiagų, gali sukelti gaisrą.

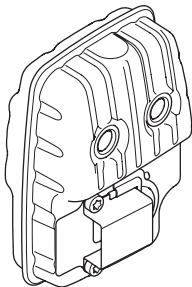

Kai kurie duslintuvai turi specialius tinklelius kibirkštims sulaikyti. Jeigu jūsų įrenginyje įtaisytas tokio tipo duslintuvas, būtina mažiausiai kartą per savaitę išvalyti jo tinklelį. Valymui naudokite plieninį šepetį.

Duslintuve be katalizatoriaus tinklas turėtų būti valomas ir net keičiamas kartą per savaitę. Duslintuvo su katalizatoriumi tinklas turi būti tikrinamas bei valomas kartą per mėnesį.

Pažeistas tinklas turi būti keičiamas.

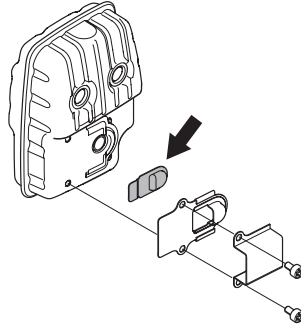

Jei tinklas dažnai užsikemša, gali reikšti, kad blogai veikia katalizatorius. Kreipkitės į pardavėją dėl patikrinimo. Užsikimšus tinklui perkaista variklis, gali būti pažeistas cilindras ir stūmoklis.

PASTABA! Niekada nenaudokite įrenginio su netvarkingu duslintuvu.



PERSPĖJIMAS! Duslintuvas su katalizatoriumi būna labai karštas dirbant ir baigus darbą. Tas pats galioja ir dirbant laisvąją eigą. Prisilietus galima apdegti odą. Stebėkite, kad nekiltų gaisro pavojus!

Aušinimo sistema



Siekiant žemiausios galimos variklio darbinės temperatūros, įrenginys turi aušinimo sistemą.

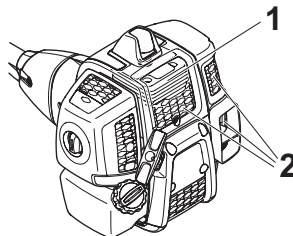

Aušinimo sistemą sudaro:

- 1 Aušinimo flanšai ant cilindro.
- 2 Oro paėmimo

PRIEŽIŪRA

Kartą per savaitę ar dažniau, priklausymai nuo sąlygų, šepėčių išvalykite aušinimo sistemą. Jei aušinimo sistema užteršta ar užsikimšusi, įrenginys perkais, o tai gali sugadinti cilindrą ir stūmoklį.

Oro filtras



Oro filtras turi būti reguliariai valomas nuo dulkių ir purvo, siekiant išvengti:

- Karbiuratoriaus veikimo sutrikimų
- Užvedimo problemų
- Galingumo sumažėjimo
- Bereikalingo variklio detalių dėvėjimosi
- Per didelio kuro sunaudojimo.

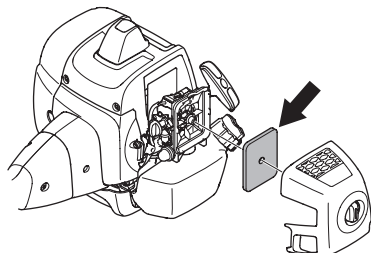

Oro filtrą valykite kas 25 valandas arba dažniau, jei darbo vieta yra neįprastai dulkieta.

Oro filtro valymas

Nuimkite oro filtro dangtelį ir išimkite filtrą. Švariai išpūskite suspaustu oru.

Ilgiau naudotas oro filtras pilnai nebeįsivalo. Todėl jį reikia reguliariai pakeisti nauju. **Pažeistas oro filtras turi būti iš karto pakeičiamas.**

Kuro filtras

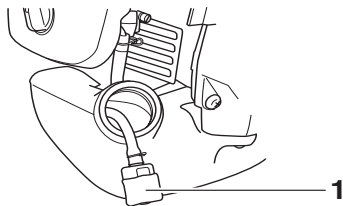

1 Kuro filtras

Kai varikliui pradeda trūkti kuro, patikrinkite, ar neužsikimšę kuro dangtelis ir kuro filtras.

Kampinė pavara



Kampinė pavara yra pakankamai gerai sutepta gamykloje. Tačiau prieš pradėdami naudoti įrenginį reikėtų patikrinti, ar pavara yra pripildyta tepalo 3/4 jos tūrio. Naudokite specialią HUSQVARNA tepalą.

Paprastai tepalo nereikia keisti, nebent, kai kampinė pavara remontuojama.

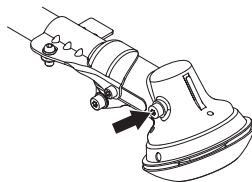

Žvakė



Žvakės veikimui įtakos turi:

- Neteisingai sureguliuotas karbiuratorius.
- Netinkamas kuro mišinys (per daug ar ne tos rūšies alyva).
- Nešvarus oro filtras.

Dėl šių priežasčių ant žvakės elektrodų susidaro apnašos, kurios sąlygoja veikimo sutrikimus ir problemas užvedimo metu.

Jeigu įrenginys neturi galios, sunku jį užvesti ar jis trūkčioja paleistas laisva eiga, visada pirmiausiai patikrinkite žvakę. Jeigu žvakė nešvari, išvalykite ją ir patikrinkite tarpelį tarp elektrodų, kuris turi būti 0,9–1,0 mm. Žvakę reikia pakeisti maždaug po mėnesio darbo arba dar anksčiau.

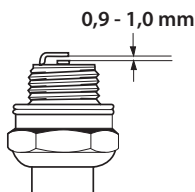

PASTABA! Visada naudokite rekomenduojamo tipo žvakes! Netinkamo tipo žvakė gali smarkiai sugadinti stūmoklį ir cilindrą. Žiūrėkite, ar žvakė turi taip vadinamą radijo trukdžių slopinimą.

PRIEŽIŪRA

Priežiūros grafikas

Žemiau pateiktas įrenginio priežiūros darbų sąrašas. Daugelis punktų yra aprašyti skyrelyje "Priežiūra". Naudotojas gali atlikti tik tokius priežiūros ir techninio aptarnavimo darbus, kurie aprašyti šiose naudojimosi instrukcijose. Labiau sudėtingesnius darbus turi atlikti licencijuotas techninio aptarnavimo dirbtuvės.

Priežiūra	Kiekvieną dieną	Kiekvieną savaitę	Kiekvieną mėnesį
Išvalykite įrenginį išoriškai.	X		
Patikrinkite, ar diržas nėra pažeistas.	X		
Patikrinkite, ar akceleratoriaus gaiduko užraktas ir akceleratoriaus gaidukas veikia saugiai.	X		
Patikrinkite, ar rankena ir valdymo rankena yra nedeformuotos ir gerai pritvirtintos.	X		
Patikrinkite, ar veikia stop mygtukas.	X		
Patikrinkite, ar varikliui sukantis laisvąja eiga, nesisuka pjovimo įranga.	X		
Išvalykite oro filtrą. Jei reikia, pakeiskite.	X		
Patikrinkite, ar apsauginis skydas nepažeistas ir neįskilęs. Smūgio deformuotą ar įskilusį apsauginį skydą pakeiskite.	X		
Patikrinkite, ar geležtė gerai išcentruota, išgaląsta ir neįskilusi. Blogai išcentruota geležtė sukelia vibraciją, kuri gali sugadinti įrenginį.	X		
Patikrinkite, ar nedeformuota ir neįskilusi žoliapjovės galvutė. Jei reikia, pakeiskite žoliapjovės galvutę.	X		
Patikrinkite, ar pjovimo įrangos tvirtinimo veržlės yra tinkamai priveržtos.	X		
Žiūrėkite, ar nesugadintas apsauginis geležtės dėklas, ir ar jis gerai užsideda.	X		
Patikrinkite, ar veržlės ir varžtai yra priveržti.	X		
Patikrinkite, ar nėra kuro nutekėjimo iš variklio, bako ar kuro žarnelių.	X		
Patikrinkite starterį ir jo trosą.		X	
Išvalykite žvakę iš išorės. Išimkite ją ir patikrinkite tarpą tarp elektrodų. Padarykite, kad tarpelis būtų 0,9–1,0 mm arba pakeiskite žvakę. Žiūrėkite, ar žvakė turi taip vadinamą radijo trukdžių slopinimą.		X	
Išvalykite karbiuratorių išoriškai ir jo aplinkinę zoną.		X	
Patikrinkite, ar kampinė pavara yra užpilta 3/4 alyvos. Jei trūksta, papildykite specialiu tepalu.		X	
Patikrinkite, ar neužterštas kuro filtras, o kuro žarnelė nesutrūkusi ar kitaip pažeista. Jei reikia, pakeiskite.			X
Patikrinkite visus laidus ir jungtis.			X
Pakeiskite žvakę. Žiūrėkite, ar žvakė turi taip vadinamą radijo trukdžių slopinimą.			X

TECHNINIAI DUOMENYS

Techniniai duomenys

Techniniai duomenys	B40 B ELITE	B40 BT ELITE
Variklis		
Cilindro tūris, cm ³	40,1	40,1
Cilindro diametras, mm	40,5	40,5
Stūmoklio eiga, mm	31,1	31,1
Laisvosios eigos apsisukimai, aps./min	3000	3000
Rekomenduojamas maks. greitis, aps./min	12000	12000
Darbinio veleno greitis, r/min	8220	8220
Maks. variklio galia pagal ISO 8893, kW/ aps./min	1,5/9000	1,5/9000
Degimo sistema		
Žvakė	NGK CMR7H-10	NGK CMR7H-10
Tarpas tarp elektrodų, mm	0,9-1,0	0,9-1,0
Kuro / tepimo sistema		
Benzino bakelio tūris, litrai	1,0	1,0
Svoris		
Svoris be kuro, pjovimo įrankių ir apsaugos, kg	7,3	7,4
Triukšmo emisijos		
(žr. pastabą 1)		
Garso stiprumo lygis, išmatuotas dB(A)	112	112
Garso stiprumo lygis, garantuotas L _{WA} dB(A)	118	118
Garso lygiai		
(žr. 2 pastabą)		
Tolygus garso spaudimo lygis ties naudotojo ausimis išmatuotas pagal EN ISO 11806 ir ISO 22868, dB(A):		
Su originalia žoliapjovės galvute	100	100
Su originaliu žolės pjovimo peiliu, 255-3	99	99
Su originaliu žolės pjovimo peiliu, 255-4	99	99
Su originaliu pjūklų disku	-	98
Vibracijos lygiai		
(žr. 3 pastabą)		
Ekvivalentiški rankenų vibracijos lygiai (a _{hν,eq}), išmatuoti pagal EN ISO 11806 ir ISO 22867, m/s ²		
Su originalia kairiaja / dešiniąja žoliapjovės galvute	3.4/4.4	3.4/4.4
Su originaliu kairiuoju / dešiniu juo žolės pjovimo peiliu, 255-3	3.5/3.4	3.5/3.4
Su originaliu kairiuoju / dešiniu juo žolės pjovimo peiliu, 255-4	5.2/5.1	5.2/5.1
Su originaliu kairiuoju / dešiniu juo pjūklų disku	-	4.5/4.2

1 pastaba: Triukšmo emisija į aplinką išmatuota kaip garso stiprumas (L_{WA}) pagal EB direktyvą 2000/14/EG. Pateiktas įrenginio garso stiprumo lygis buvo išmatuotas naudojant didžiausią garšą sukeltantį originalų pjovimo įtaisą. Skirtumas tarp garantuojamojo ir matuojamojo garso stiprumo yra tas, kad pagal Direktyvą 2000/14/EB garantuojamasis garso stiprumas apima ir matavimo rezultatų sklaidą bei nukrypimus tarp skirtingų to pačio modelio įrenginių.

2 pastaba: Pateikti duomenys apie ekvivalentišką įrenginio triukšmo slėgio lygį turi 1 dB (A) tipišką statistinę sklaidą (standartinį nuokrypį).

3 pastaba: Pateikti ekvivalentiško vibracijos lygio duomenys turi 1 m/s² tipišką statistinę sklaidą (standartinį nuokrypį).

TECHINIAI DUOMENYS

B40 B ELITE, B40 BT ELITE		
Pripažinti priedai	Tipas	Pjovimo įrangos apsauginis skydas, Art. nr.
Centrinė kiaurymė geležtėse/peiliuose Ø 25,4 mm		
Įsriegta geležtės ašis M12		
Žolės pjovimo geležtė/žolės pjovimo peilis	Grass blade 255-4 1" (Ø 255 4 ašmenų)	580 30 50-01
	Grass blade 255-3 (Ø 255 3 dantys)	580 30 50-01
Pjovimo geležtė	Pjūklo diskas 200-22 (N 200-22 dantys)	581 33 84-01
Žoliapjovės galvutė	P35	580 30 50-01
Atraminis gaubtas	Standi	-

EB atitikties deklaracija

(galioja tik Europoje)

Husqvarna AB, SE-561 82 Huskvarna, Švedija, tel.: +46-36-1 46500, šiuo patvirtina, kad 2016 m. bei vėlesnių serijų numerių valymo pjūklai **McCULLOCH B40 B ELITE, B40 BT ELITE** (metai nurodomi aiškiu tekstu ant tipo plokštelės, po to nurodomas serijos numeris) atitinka taisyklės šioje TARYBOS DIREKTYVOJE:

- 2006 m. gegužės 17 d. direktyva **2006/42/EB** dėl mašinų.
- 2014 m. vasario 26 d. direktyva **2014/30/ES** dėl elektromagnetinio suderinamumo.
- 2000 m. gegužės 8 d. direktyva **2000/14/EB** dėl triukšmo emisijos aplinkoje. Susitarimo vertinimas atliktas remiantis Priedu V. Daugiau informacijos apie triukšmo emisiją žr. skyriuje "Techniniai duomenys".

Taikyti tokie standartai:

EN ISO 12100:2010, CISPR 12:2009, EN ISO 14982:2009, EN ISO 11806-1:2011.

RISE SMP Svensk Maskinprovning AB, Box 7035, SE-750 07 Uppsala, Švedija, atliko savanorišką tipo kontrolę Husqvarna AB prašymu. Sertifikatų numeriai:

B40 B ELITE, B40 BT ELITE – **SEC/12/2339**

Huskvarna, 2018 m. vasario 13 d.



Per Gustafsson, Vystymo vadovas (Igaliotasis Husqvarna AB" atstovas, atsakingas už techninę dokumentaciją.)

KLÚČ K SYMBOLOM

Symbody

VAROVANIE! Krovínorezy alebo vyžinače môžu byť nebezpečné, ak sa používajú nesprávne alebo neopatrne a môžu zapríčiniť vážne až smrteľné zranenia pre obsluhu alebo pre ostatných. Je najvyššou dôležitosťou, aby ste si prečítali a porozumeli obsahu tohto návodu na obsluhu.

Prosím, prečítajte si pozorne tento návod na obsluhu a presvedčte sa, či pokynom pred používaním stroja rozumiete.

Vždy majte na sebe:

- Ochrannú prilbu v prípade rizika padajúcich stromov
- Schválené chrániče sluchu
- Schválenú ochranu očí

Max. rýchlosť vývodného hriadeľa, ot./min.



Tento výrobok spĺňa platné smernice EÚ.



Dávajte pozor na vymrštené predmety a spätné nárazy.



Používateľ stroja musí počas jeho používania zaistiť, aby sa k stroju do vzdialenosti menšej ako 15 metrov nepriblížili žiadne osoby ani zvieratá.



Stroje s upnutými pilovými kotúčmi alebo zastrihovacími nožmi na trávu môžu prudko odskakovať do strany, ak nôž príde do styku s pevným predmetom. Ide o tzv. odrazenie noža. Nôž je schopný amputovať ruku alebo nohu. Ľudí aj zvieratá udržiavajte v bezpečnej vzdialenosti minimálne 15 metrov od stroja.



Vždy používajte schválené ochranné rukavice.



Noste masívne nekĺzavé topánky.



Sýtič: Vytiahnite sýtič.



Palivová pumpa.

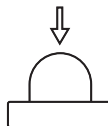

Hlukové emisie do okolia sú v súlade so smernicou Európskej únie. Emisie stroja sú stanovené v kapitole Technické údaje a na nálepke.



Plnenie paliva.



Ostatné symbody / emblémy na stroji odkazujú na zvláštne požiadavky certifikácie pre určité trhy

Vypnite motor posunutím vypínača do polohy STOP, predtým než budete vykonávať akékoľvek kontroly alebo údržbu.

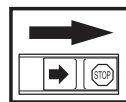

Vždy používajte schválené ochranné rukavice.

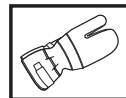

Vyžaduje sa pravidelné čistenie.

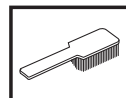

Vizuálna kontrola.



Vždy noste schválené chrániče očí.



Obsah

KLÚČ K SYMBOLOM

Symboly 521

OBSAH

Obsah 522

Pred naštartovaním dbajte na nasledovné: 522

ÚVOD

Vážený zákazník, 523

ČO JE ČO?

Čo je čo na čistiacej pile? 524

VŠEOBECNÉ BEZPEČNOSTNÉ OPATRENIA

Dôležité 525

Osobné ochranné prostriedky 525

Bezpečnostné vybavenie stroja 526

Rezacia časť 529

MONTÁŽ

Montáž držiadiel a rukoväte ovládania plynu 532

Montáž noža a trimovacích hláv 532

Upevnenie ochranného krytu pílového kotúča 533

Upevnenie prepravného krytu 534

Nastavovanie postroja krovinorezy 534

NARÁBANIE S PALIVOM

Bezpečnosť práce s palivom 535

Palivo 535

Doplňanie paliva 536

ŠTART A STOP

Pred naštartovaním skontrolujte 537

Štart a stop 537

PRACOVNÉ TECHNIKY

Všeobecné pracovné pokyny 539

ÚDRŽBA

Karburátor 543

Trmič výfuku 543

Chladiaci systém 544

Vzduchový filter 544

Palivový filter 544

Kuželový prevod 544

Zapaľovacia sviečka 545

Plán údržby 546

TECHNICKÉ ÚDAJE

Technické údaje 547

EÚ vyhlásenie o zhode 548

Pred naštartovaním dbajte na nasledovné:

Starostlivo si prečítajte pokyny.



VAROVANIE! Dlhodobé vystavenie hluku môže spôsobiť trvalé poškodenie sluchu. Vždy preto používajte schválené chrániče sluchu.



VAROVANIE! Za žiadnych okolností nemeňte pôvodnú konštrukciu stroja bez schválenia od výrobcu. Vždy používajte originálne náhradné diely. Nepovolené zmeny alebo príslušenstvo môžu viesť k vážnemu zraneniu alebo smrti obsluhy alebo ostatných osôb.



VAROVANIE! Krovinorezy alebo vyžínače môžu byť nebezpečné, ak sa používajú nesprávne alebo neopatrne a môžu zapríčiniť vážne až smrteľné zranenia pre obsluhu alebo pre ostatných. Je nanajvýš dôležité, aby ste si prečítali a porozumeli obsahu tohto návodu na obsluhu.

Vážení zákazníci,

Ďakujeme, že ste si vybrali výrobok od spoločnosti McCulloch. Stali ste sa tak súčasťou príbehu, ktorý sa začal veľmi dávno, keď spoločnosť McCulloch Corporation spustila výrobu motorov počas 2. svetovej vojny. Od r. 1949, kedy spoločnosť McCulloch predstavila svoju prvú ľahkú reťazovú pilu pre jednu osobu, práca s drevom už nikdy nebola ako predtým.

V priebehu desaťročí sa obnovovala ponuka inovatívnych reťazových píl a spoločnosť rozšírila svoje aktivity, najskôr výrobou motorov pre lietadlá a motokáry v 50. rokoch, potom výrobou mini reťazových píl v 60. rokoch. Neskôr, v 70. a 80. rokoch, boli do ponuky pridané vyžinače a fúkacie vysávače.

Dnes spoločnosť McCulloch ako súčasť skupiny Husqvarna pokračuje v tradícii výkonných motorov, technických inovácií a výrazného dizajnu, ktoré sú pre nás príznačné už viac ako pol storočia. Znižovanie spotreby paliva, množstva emisií a hlučnosti je pre nás hlavnou prioritou, rovnako ako zvyšovanie bezpečnosti a pohodlného ovládania.

Pevne dúfame, že budete spokojný s výrobkom značky McCulloch, pretože je vyrobený tak, aby vám robil spoločnosť po dlhý čas. Dodržiavaním rád uvedených v tomto návode na použitie týkajúcich sa používania, servisu a údržby môžete predĺžiť životnosť výrobku. Ak budete potrebovať profesionálnu pomoc s opravou alebo servisom, použijete službu Service Locator na internetovej stránke www.mcculloch.com.

Firma McCulloch neustále ďalej vyvíja svoje výrobky a preto si vyhradzuje právo modifikovať dizajn a vzhľad výrobkov bez toho, aby o tom dopredu informovala.

Tento návod si tiež môžete prevziať z internetovej stránky www.mcculloch.com.

ČO JE ČO?

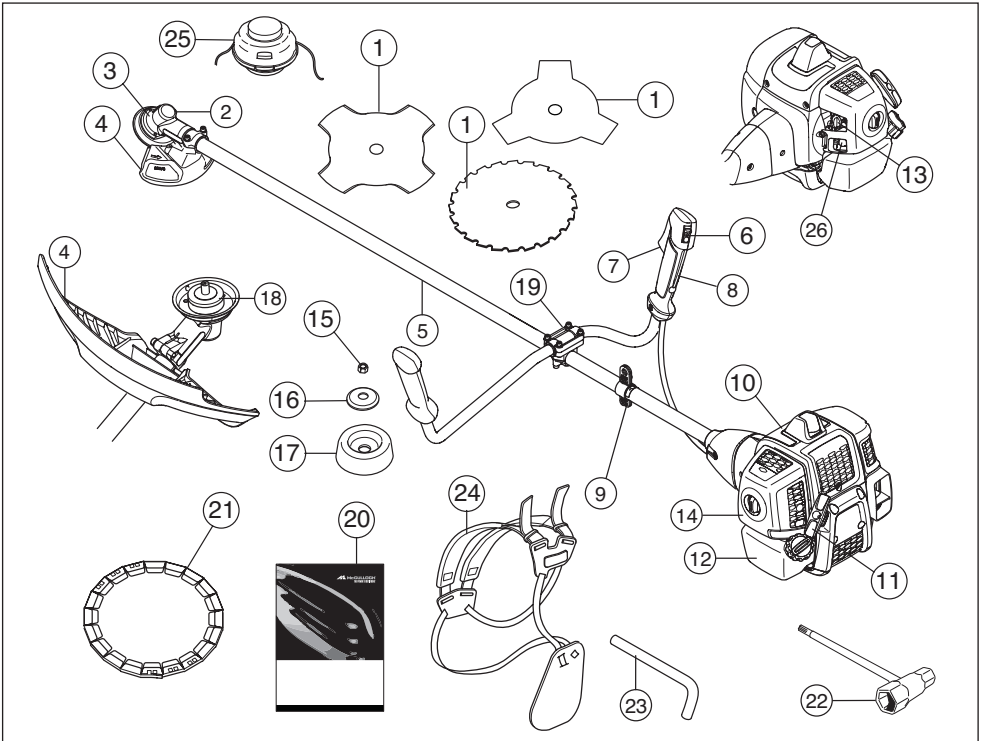

Čo je čo na čistiacej píle?

- | | |
|--|------------------------------|
| 1 Nôž | 14 Kryt vzduchového filtra |
| 2 Maznica kuželového ozubeného prevodu | 15 Poistná matica |
| 3 Kuželový prevod | 16 Podporná prírubka |
| 4 Kryt rezacieho nástroja | 17 Podporná miska |
| 5 Hriadeľ | 18 Unášač |
| 6 Vypínač | 19 Úchytka riadidiel |
| 7 Páčka | 20 Návod na obsluhu |
| 8 Poistná páčka plynu | 21 Prepravný kryt kotúča |
| 9 Závesné oko na popruh | 22 Nástrčkový uťahovací kľúč |
| 10 Kryt valca | 23 Poistný kolík |
| 11 Štartovacia rukoväť | 24 Popruh |
| 12 Palivová nádrž | 25 Žacia hlava |
| 13 Páka sýtiča | 26 Palivová pumpa. |

VŠEOBECNÉ BEZPEČNOSTNÉ OPATRENIA

Dôležité

DÔLEŽITÉ!

Stroj je konštruovaný výhradne len na kosenie trávnik, prerezanie trávnik a/alebo prečistenie lesného porastu.

Pri práci s touto pohonnou jednotkou môžete používať len také rezacie nástroje, ktoré odporúčame v kapitole Technické dáta.

Nikdy nepoužívajte stroj pri únave, po požití alkoholu alebo liekov, pretože to môže viesť k zníženiu zrakovej schopnosti, schopnosti usudzovania, alebo telesnej rovnováhy.

Vždy noste vhodný ochranný odev. Pozrite pokyny v rámci kapitoly Osobné ochranné prostriedky.

Nikdy nepoužívajte stroj na ktorá boli vykonané úpravy a nezohoduje sa s originálnym prevedením.

Nikdy nepoužívajte poškodené zariadenie. Vykonávajú bezpečnostné kontroly, údržby a dodržiavajte servisné pokyny uvedené v tomto návode. Určité opatrenia týkajúce sa servisu a údržby zariadenia musia vykonávať iba odborníci. Pozrite si pokyny v časti Údržba.

Pred naštartovaním sa musia nasadiť všetky kryty, ochranné prvky a rukoväte. Skontrolujte, či nie sú kryt zapalovacej sviečky a zapalovací vodič poškodené, aby ste predišli riziku elektrického šoku.

Obsluha stroja musí zabezpečiť, aby sa počas práce stroja nemohli dostať žiadni ľudia ani zvieratá do okruhu 15 metrov od stroja. Pokiaľ v rovnakom priestore pracujú so strojmi niekoľko operátori, potom bezpečná vzdialenosť medzi nimi musí byť najmenej dvojnásobkom výšky prerezávaných stromov a nesmie byť menšia ako 15 metrov.

Použitie môže byť regulované národnými alebo miestnymi predpismi. V súlade s danými predpismi.

Pred použitím vykonajte celkovú kontrolu stroja – pozrite si plán údržby.



VAROVANIE! Tento prístroj vytvára počas prevádzky elektromagnetické pole. Toto pole môže za určitých okolností spôsobovať rušenie aktívnych alebo pasívnych implantovaných lekárskeho prístrojov. Na zníženie rizika vážneho alebo smrteľného zranenia odporúčame osobám s implantovanými lekárskeho prístrojmi, aby sa pred používaním tohto stroja poradili so svojím lekárom a s výrobcom implantovaného lekárskeho prístroja.



VAROVANIE! Používanie motora v zle vetraných alebo uzavretých priestoroch môže spôsobiť smrť v dôsledku zadusenía alebo otravy CO.



VAROVANIE! Nikdy nedovoľte deťom používať stroj alebo sa zdržiavať v jeho blízkosti. Keďže stroj je vybavený pružinovým vypínačom a možno ho naštartovať už pomalým a slabým zatiahnutím za držadlo štartéra, môžu za istých okolností dokonca aj malé deti vyvinúť silu potrebnú na naštartovanie stroja. To môže znamenať riziko vážneho poranenia. Preto odmontujte kryt zapalovacej sviečky vždy, keď stroj nie je pod dohľadom.

Osobné ochranné prostriedky

DÔLEŽITÉ!

Krovinořezy alebo vyžinače môžu byť nebezpečné, ak sa používajú nesprávne alebo neopatrne a môžu zapríčiniť vážne až smrteľné zranenia pre obsluhu alebo pre ostatných. Je nanajvýš dôležité, aby ste si prečítali a porozumeli obsahu tohto návodu na obsluhu.

Pri akomkoľvek používaní stroja musíte používať schválené osobné ochranné prostriedky. Osobné ochranné prostriedky nevyučujú riziko nehôd, ale môže znížiť účinky zranenia v prípade nehody. Pri výbere správnych ochranných prostriedkov sa poraďte so svojím predajcom.



VAROVANIE! Ak nosíte chrániče sluchu, dávajte pozor na varovné signály alebo výkriky. Chrániče sluchu si skladajte vždy hneď ako motor zastane.

PRILBA

Ochrannú prilbu v prípade rizika padajúcich stromov



CHRÁNIČE SLUCHU

Noste chrániče sluchu, ktoré zaručujú primeranú redukciu hluku.



CHRÁNIČE OČÍ

Vždy noste schválené chrániče očí. Ak nosíte štit, musíte tiež nosiť schválené ochranné okuliare. Schválené ochranné okuliare musia zodpovedať norme ANSI Z87.1 platnej v USA alebo norme EN 166 platnej v krajinách EÚ.



VŠEOBECNÉ BEZPEČNOSTNÉ OPATRENIA

RUKAVICE

Rukavice musíte nosiť vždy, keď je to nevyhnutné, napr. pri upevňovaní rezných nástrojov.



TOPÁNKY

Topánky s oceľovými špičkami a protišmykovou podrážkou.



ODEV

Noste odevy vyrobené z pevnej tkaniny a nenoste voľný odev, ktorý sa môže zachytiť na vetvičkách a konároch. Vždy noste dlhé odolné nohavice. Nenoste šperky, krátke nohavice, sandále ani nepracujúce bosí. Zopnite si vlasy, aby nesiahali nižšie ako po plecía.

LEKÁRNIČKA

Majte vždy po ruke lekárničku.



Bezpečnostné vybavenie stroja

Táto časť vysvetľuje rôzne bezpečnostné funkcie stroja, ako fungujú a základnú inšpekciu a údržbu, ktoré by ste mali vykonávať na zabezpečenie bezpečnej prevádzky. Pozrite si časť Čo je čo?, kde nájdete umiestnenie týchto častí na stroji.

Ak údržbu stroja nevykonáte správnym spôsobom a servis alebo opravy nevykonáva profesionál, môže sa skrátiť životnosť stroja a zvýšiť riziko nehôd. Ak chcete získať viac informácií, kontaktujte najbližší autorizovaný servis.

DÔLEŽITÉ! Všetky servisné a opravné práce na stroji si vyžadujú špeciálne školenie. Toto zvlášť platí o bezpečnostnom vybavení stroja. Ak stroj neprejde niektorou z kontrol popísaných nižšie, doneste ho do servisnej dielne. Pri kúpe ktoréhokoľvek z našich výrobkov vám zaručujeme dostupnosť odborných opráv a servis. Ak maloobchodný predajca, ktorý vám predáva stroj nie je servisný zástupca, požiadajte ho o adresu najbližšej servisnej dielne.



VAROVANIE! Nikdy nepoužívajte stroj, ktorý má chybné bezpečnostné súčasti. Bezpečnostné vybavenie stroja sa musí kontrolovať a udržiavať tak, ako je to popísané v tejto časti. Ak stroj neprejde všetkými kontrolami, doneste ho do autorizovaného servisu na opravu.

Poistná páčka plynu

Poistná páčka plynu je skonštruovaná na zabránenie náhodnému stlačeniu plynu. Ak stlačíte poistnú páčku plynu (A) (napr. vtedy, keď uchopíte držadlo), uvoľníte ovládanie plynu (B). Keď uvoľníte držadlo, ovládanie plynu a poistnú páčku plynu sa spoločne vrátia späť so svojej pôvodnej polohy. Tento pohyb je ovládaný dvoma nezávislými vratnými pružinami. Toto usporiadanie zabezpečí, že plyn sa v kľúde automaticky zablokuje.

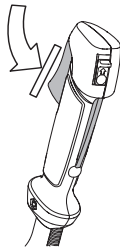

Presvedčte sa, či je ovládanie plynu zablokované pri nastavení na voľnobeh, keď je poistná páčka plynu uvoľnená.

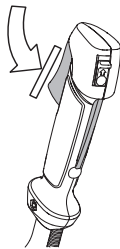

Stlačte páčku plynu a presvedčte sa, či sa vracia do svojej pôvodnej polohy, keď ju uvoľníte.

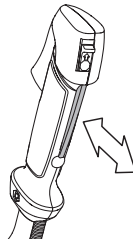

Skontrolujte, či sa páčka plynu a poistná páčka plynu voľne pohybujú a či vratné pružiny náležite fungujú.

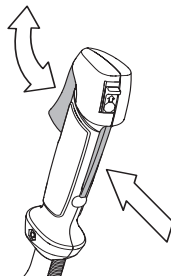

VŠEOBECNÉ BEZPEČNOSTNÉ OPATRENIA

Vyhľadajte si inštrukcie v odseku Štart. Naštartujte stroj a pridajte na plný plyn. Uberte plyn a skontrolujte, či sa rezací nástroj zastavil a či potom zostal stáť. Pokiaľ rezací nástroj rotuje aj pri chode stroja na voľnobeh, potom treba skontrolovať alebo opraviť nastavenie voľnobehu na karburátore. Vyhľadajte si inštrukcie v časti Údržba.

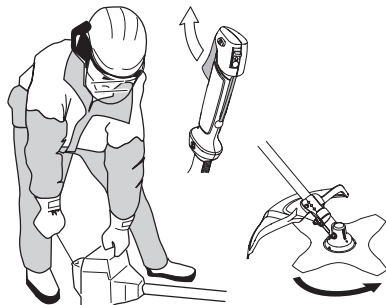

Vypínač

Vypínač sa používa na vypnutie motora

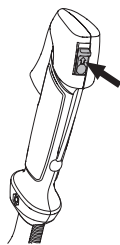

Naštartujte motor a presvedčte sa, či sa motor zastaví, keď pohnete vypínačom do polohy stop.

Kryt rezacieho nástroja



Tento kryt je určený na ochranu obsluhy stroja pred odletujúcimi uvoľnenými predmetmi. Kryt zároveň chráni obsluhu pred náhodným kontaktom s rezacím nástrojom.

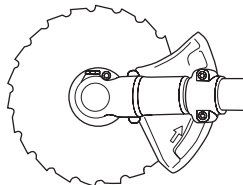
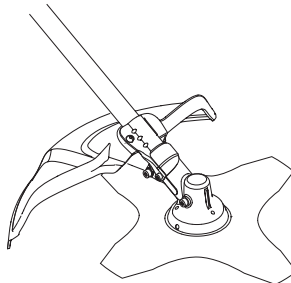

Skontrolujte, či kryt nie je poškodený alebo prasknutý. Ak bol kryt vystavený úderom, alebo ak je prasknutý, potom sa musí vymeniť.

Vždy používajte správny odporúčaný ochranný kryt zodpovedajúci používanému rezaciemu nástroju. Pozri kapitolu Technické dáta.



VAROVANIE! Nikdy nepoužívajte rezací nástroj bez schváleného ochranného krytu. Pozri kapitolu Technické dáta. Pokiaľ by bol použitý nesprávny alebo poškodený kryt, potom by to mohlo zapríčiniť vážne osobné poranenia.

System na tlmenie vibrácií



Stroj je vybavený systémom na tlmenie vibrácií, ktorý je určený na minimalizovanie vibrácií a uľahčuje jeho prevádzku.

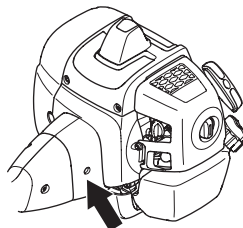

VŠEOBECNÉ BEZPEČNOSTNÉ OPATRENIA

Používanie nesprávneho žacieho lanka alebo tupých alebo nesprávnych rezacích nástrojov (nesprávnych typov alebo nesprávne naostrých), pozri inštrukcie v časti Ostrenie noža pilníkom zvyšuje úroveň vibrácií.

Systém na tlmenie vibrácií znižuje prenos vibrácií medzi motorovou jednotkou/rezným zariadením a rukovätami stroja. Skontrolujte, či nie je tlmič vibrácií poškodený a či je bezpečne pripavený. Pre nahradenie systému na tlmenie vibrácií kontaktujte vášho predajcu spoločnosti McCULLOCH. Navštívte webovú lokalitu www.mcculloch.com.



VAROVANIE! Nadmerné vystavovanie sa vibráciám môže spôsobiť problémy s krvným obehom u ľudí, ktorí ho majú zhoršený, a taktiež môže spôsobiť poškodenie nervov. Ak sa u vás objavia príznaky nadmerného vystavenia sa vibráciám, kontaktujte svojho lekára. Tieto príznaky sú trpnutie, strata citu, chvenie, pichanie, bolesť, strata sily, zmeny vo farbe a stave pleti. Príznaky sa bežne pociťujú v prstoch, na rukách alebo na zápästí. Riziko je väčšie pri nízkych teplotách.

Rýchle odopnutie

Stroj je vybavený ľahko dostupným rýchlym odopínaním, ktoré je upevnené vpredu ako bezpečnostná ochrana pre prípad, že motor zachváti požiar alebo v prípade inej situácie, ktorá si vyžaduje rýchly únik od stroja a z postroja. Pozri inštrukcie v časti Nastavovanie postroja krovínorezy.

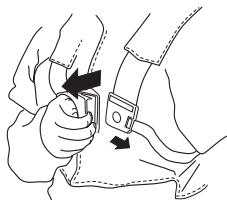

Skontrolujte, či sú pruhly postroja v správnej polohe. Keď je už stroj a postroj správne nastavený, skontrolujte či rýchlorozzpínacia spona správne funguje.

Tlmič výfuku



Tlmič výfuku je konštruovaný na udržovanie minimálnych úrovní hluku a na smerovanie výfukových plynov smerom od používateľa.

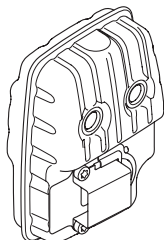

V krajinách s teplým a suchým podnebí hrozí veľké riziko požiaru. Niektoré tlmiče výfuku sú preto vybavené zachytávačom iskiek. Skontrolujte, či je tlmič výfuku vo vašom stroji vybavený takýmto zachytávačom.

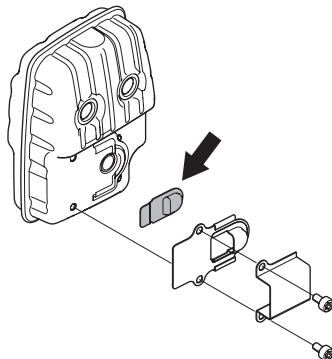

Ak je tlmič výfuku na vašom stroji vybavený zachytávačom iskiek, je potrebné ho pravidelne čistiť. Zanesený zachytávač spôsobí prehriatie motora a môže zapríčiniť jeho vážne poškodenie.

V prípade tlmiča výfuku je veľmi dôležité, aby ste sa riadili pokynmi ohľadom kontroly, údržby a servisu stroja. Pravidelne kontrolujte, či je tlmič výfuku pevne pripavený k motoru. Nikdy nepoužívajte stroj, ktorý má chybný tlmič výfuku!

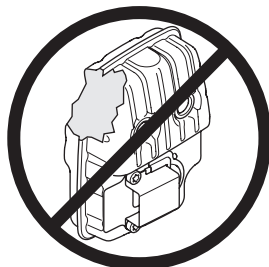

VAROVANIE! Tlmič výfuku obsahuje chemické látky, ktoré môžu mať karcinogénne účinky. Vyhýbajte sa kontaktu s týmito chemickými látkami v prípade, že sa tlmič výfuku pokazí.



VAROVANIE! Nezabúdajte, že: Výfukové plyny z motora sú horúce a môžu obsahovať iskry, ktoré môžu vyvolať požiar. Nikdy neštartujte stroj vo vnútri alebo v blízkosti horľavého materiálu!

VŠEOBECNÉ BEZPEČNOSTNÉ OPATRENIA

Poistná matica



Poistná matica sa používa na zaistenie niektorých typov kosičiek a rezačiek nástrojov.

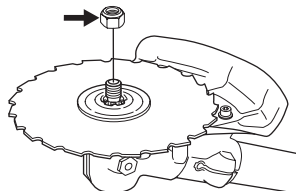

Pri upínaní uťahujte maticu v opačnom smere, ako je smer otáčania nástroja. Pri uvoľňovaní otáčajte maticu v rovnakom smere, ako je smer otáčania nástroja. (UPOZORNENIE! Matica má ľavý závit.) Pri uvoľňovaní a pri uťahovaní upínacej matice rezacieho noža vzniká riziko poranenia rezacími zubami noža. Pri takej práci preto musíte zabezpečiť, aby vaše ruky boli neustále chránené krytom noža. Vždy používajte nástrčkový kľúč z náradia. Šípky na obrázkoch ukazujú na miesto, kde treba pracovať s nástrčkovým kľúčom pri uťahovaní alebo pri uvoľňovaní upínacej matice.



Maticu uťahujte pomocou nástrčkového kľúča.

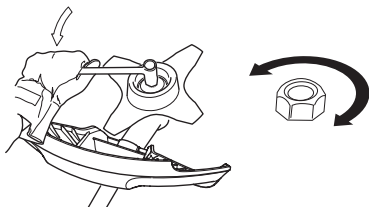

Rezacia časť

Táto časť popisuje, ako si vybrať a ako udržiavať rezaciu časť, aby sa:

- Znížilo riziko spätného nárazu.
- Získal maximálny výkon rezania.
- Predĺžila životnosť rezacej časti.

DÔLEŽITÉ!

Používajte nástroje len s odporúčanými ochrannými krytmi! Pozri kapitolu Technické dáta.

Vyhľadajte si inštrukcie týkajúce sa rezacích a kosičiek nástrojov tak, aby ste zabezpečili správne uchytenie žacieho lanka a zvolili správny priemer žacieho lanka.

Udržiavajte zuby noža správne naberúené! Postupujte podľa našich odporúčaní. Pozrite si aj inštrukcie uvedené na obale noža.

Udržiavajte správne nastavenie rezacieho noža! Postupujte podľa našich pokynov a používajte odporúčanú šablónu na brúsenie.



VAROVANIE! Pred akoukoľvek prácou na pracovných nástrojoch vždy zastavte motor. Rotácia pokračuje aj po uvoľnení ovládacej páčky plynu. Pred prácou s rezacím nástrojom zabezpečte, aby bol nástroj úplne zastavený a vyťahnite vysokonapäťový zapalovací kábel.



VAROVANIE! Používanie nesprávneho druhu pracovného nástroja alebo nesprávne naostreného noža zvyšuje riziko spätného nárazu.

Rezacia časť

Pilový kotúč je určený na rezanie vlákňitých druhov dreva.

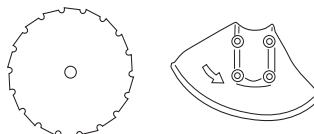

Kosiace nože na trávu sú určené na úpravu hrubého trávnatého porastu.

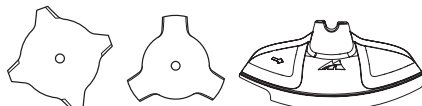

Žacia hlava je určená na dokončovacie práce pri úprave trávnikov.

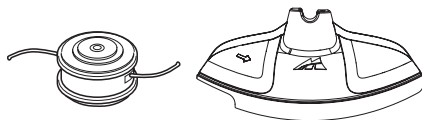

VŠEOBECNÉ BEZPEČNOSTNÉ OPATRENIA

Základné pravidlá



Používajte nástroje len s odporúčanými ochrannými krytmi!
Pozri kapitolu Technické dáta.



Udržievajte zuby noža správne nabrúsené! Postupujte podľa našich pokynov a používajte odporúčanú šablónu na pilník.
Nesprávne naostrený alebo poškodený nôž zvyšuje riziko vzniku nehody.

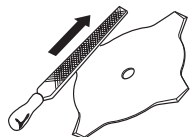

Udržievajte správny tvar (rozdávzanie) zubov noža!
Postupujte podľa našich inštrukcií a používajte odporúčané náradie na vytváranie rozdvádzania zubov („šranku“).
Akékoľvek nesprávne urobené rozdvádzanie zubov pilového kotúča zvyšuje riziko jeho zaseknutia, vzpriechenia alebo spätného rázu a následného poškodenia kotúča.

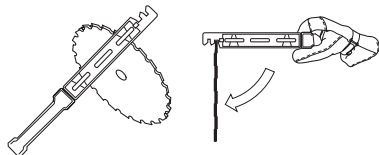

Skontrolujte rezací kotúč, či na ňom nie sú viditeľné známky poškodenia alebo trhliny. Poškodený rezací nástroj treba vždy vymeniť.

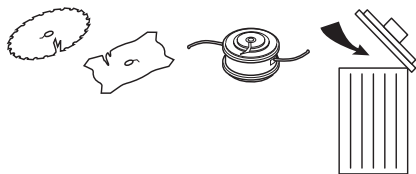

Ostrenie nožov na kosenie trávy



Inštrukcie na správne ostrenie rezacích nástrojov nájdete na obaloch týchto nástrojov. Kosiace nástroje ostrejte s použitím jednostranných plochých pilníkov.

Ostrite všetky hrany rovnomerne, aby sa dodržalo vyváženie noža.

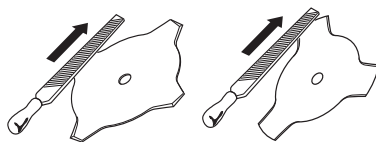

VAROVANIE! Vždy okamžite vyraďte nôž, ktorý je krivý, hádže sa, je prasknutý, nalomený alebo inak poškodený. Nikdy sa nepokúšajte rovnať krivý hádzavý nôž, aby sa dal znovu použiť. Používajte jedine originálne nože špecifikovaných typov.

Ostrenie pilového kotúča



Inštrukcie na správne ostrenie rezacích nástrojov nájdete na obaloch týchto nástrojov.

Správne naostrený pilový kotúč je základnou podmienkou na efektívnu prácu a na znemožnenie predčasného opotrebovania noža ako aj krovinnorezu.



Zabezpečte, aby bol nôž dobre podporený pri ostrení pilníkom. Používajte 5,5 mm okrúhly pilník s držiakom pilníka.

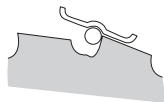

Uhol brúsenia je 15°. Zuby brúste striedavo vpravo a vľavo. Pokiaľ sú zuby vážnejšie poškodené kamienkami, potom môže byť nevyhnutné vo výnimočných prípadoch aj prerovnať vrchoľky zubov plochým pilníkom. V takomto prípade to treba urobiť ešte pred brúsením okrúhlym

VŠEOBECNÉ BEZPEČNOSTNÉ OPATRENIA

pilníkom. Vrcholky zubov sa musia brúsiť rovnako u všetkých zubov.

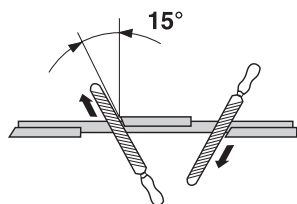

Upravte rozvádzanie zubov. Šírka rozvádzania má byť 1 mm.

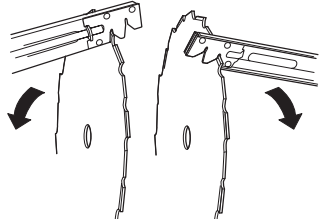

Žacia hlava

DÔLEŽITÉ!

Vždy musíte zabezpečiť, aby kosiace lanko bolo rovnomerne a tesne natočené okolo cievky, inak by stroj generoval rušivé vibrácie.

- Používajte vždy len odporúčané žacie hlavy a vyžínacie lanká. Tieto lanká boli testované u výrobcu tak, aby sa určila vhodná veľkosť na každý stroj. Toto je veľmi dôležité vtedy, ak sa používa plnoautomatická žacia hlava. Používajte len odporúčané rezné nástroje. Pozri kapitolu Technické dáta.



- Všeobecne platí, že menšie stroje si vyžadujú menšie žacie hlavy a naopak. Je to z toho dôvodu, že žacie lanko používané pri kosení musí byť pri rotácii odstredivou silou udržiavané napnuté v radiálnom smere od žacej hlavy a musí prekonávať odpor trávového porastu počas kosenia.
- Dĺžka tohto lanka je tiež dôležitá. Dlhšie lanko si vyžaduje silnejší stroj než kratšie lanko s rovnakým priemerom.
- Presvedčte sa, či je orezávací nožik na kryte žacej hlavy nepoškodený. Používa sa na presné odrezanie lanka na potrebnú dĺžku.
- Na predĺženie životnosti žacieho lanka možno nechať na pár dní lanko vo vode. Žacie lanko takto zosilnie a vydrží dlhšie.

MONTÁŽ

Montáž držiadiel a rukoväte ovládania plynu



- Pomocou štyroch skrutiek upevnite do príslušnej úchytky na hriadeľ riadidla.

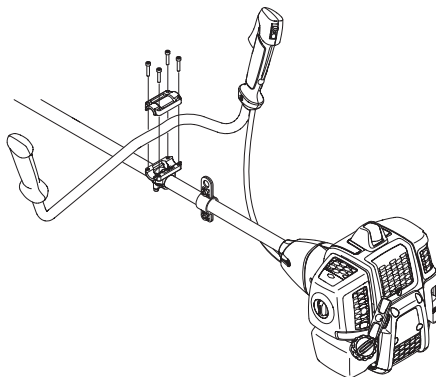

- Upevnite ochrannú objímku tak, ako je to znázornené v diagrame.

Montáž noža a trimovacích hláv



VAROVANIE!

Pri upevňovaní rezacieho nástroja je mimoriadne dôležité, aby osadenie unášača sedelo presne v strede otvoru rezacieho nástroja. Pokiaľ je rezací nástroj nesprávne upevnený, môže to mať za následok vážne alebo aj smrteľné poranenie.



VAROVANIE! Nikdy nepoužívajte rezací nástroj bez schváleného ochranného krytu. Pozri kapitolu Technické dáta. Pokiaľ by bol použitý nesprávny alebo poškodený kryt, potom by to mohlo zapríčiniť vážne osobné poranenia.

DÔLEŽITÉ! Pokiaľ sa bude používať kosiaci nôž na trávu, potom musí stroj byť vybavený správnymi rukoväťami, krytom noža a postrojom.

Upevnenie ochranného krytu noža na kosenie trávy



- Zavesíte kryt noža/kombinovaný kryt (A) na svoje miesto na hriadeľ a zaistíte ho skrutkou (L). Používajte odporúčaný typ krytu rezacieho nástroja. Pozrite si časť Technické údaje.

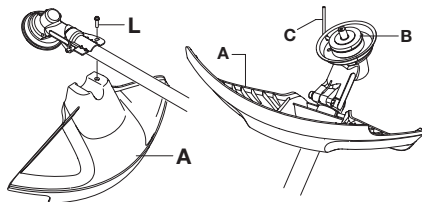

- Zložte unášač (B) na výstupný hriadeľ.
- Otáčajte hriadeľom, kým jeden z otvorov unášača nelicuje s príslušným otvorom na telese kužeľového prevodu.
- Zastrčte poistný kolík (C) do otvoru na zaistenie hriadeľa.
- Zložte kotúč (D), podpornú prírubu (E) a podporný tanierik (F) na výstupný hriadeľ.
- Zaskrutkujte maticu (G). Maticu treba utiahnuť uťahovacím momentom 35–50 Nm (3,5–5 kpm). Použite na to nástrčkový uťahovací kľúč z náradia. Pridržiavajte rameno nasúvacieho kľúča tak tesne pri kryte nástroja, ako je to len možné. Na utiahnutie matice otáčajte upínacím kľúčom v opačnom smere, ako je smer rotácie (Upozornenie! ľavý závit).

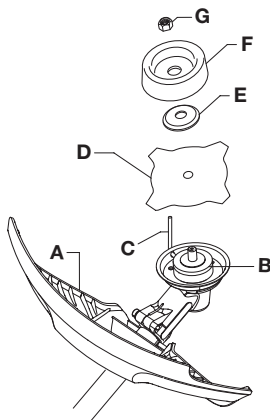

MONTÁŽ

Montáž krytu trimovacieho nástroja a montáž trimovacej hlavy



- Upevnite správny typ krytu trimovacieho nástroja (A) zodpovedajúci použitej trimovacej hlave.

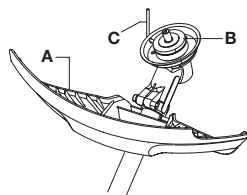
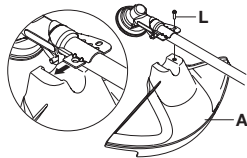

- Zaveste kryt trimovacej hlavy / kombinovaný kryt na svoje miesto na drieku a zaistite ho skrutkou (L).
- Založte unášač (B) na výstupný hriadeľ.

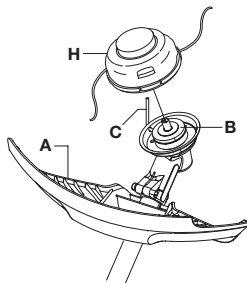

- Otáčajte hriadeľom, kým jeden z otvorov unášača nelicuje s príslušným otvorom na telese kuželového prevodu.
- Zastrčte poistný kolík (C) do otvoru na zaistenie hriadeľa.
- Naskrutkujte vyžínaciu hlavu / plastové nože (H) proti smeru chodu hodinových ručičiek.

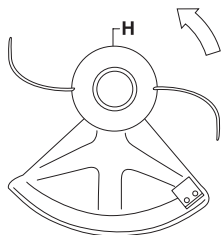

- Pri demontáži postupujte podľa týchto inštrukcií v obrátenom poradí.

Upevnenie ochranného krytu píloveho kotúča

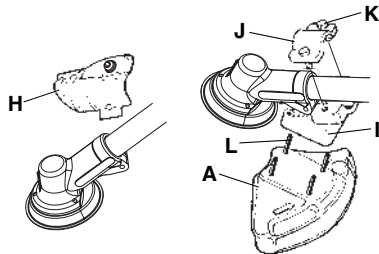

- Zložte montážnu platňu (H). Upevnite adaptér (I) a prírubu (J) pomocou dvoch skrutiek (K) podľa vyobrazenia. Upevnite kryt rezacieho nástroja (A) na adaptér s použitím štyroch skrutiek (L) podľa vyobrazenia.

NEZABUDNITE! Vždy používajte správny odporúčaný ochranný kryt zodpovedajúci používanému rezaciemu nástroju. Pozri kapitolu Technické dáta.

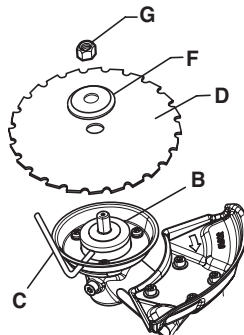

- Zložte unášač (B) na výstupný hriadeľ.
- Otáčajte hriadeľom, kým jeden z otvorov unášača nelicuje s príslušným otvorom na telese kuželového prevodu.
- Zastrčte poistný kolík (C) do otvoru na zaistenie hriadeľa.
- Zložte nôž (D) a podpornú prírubu (F) na výstupný hriadeľ.
- Zaskrutkujte maticu (G). Maticu treba utiahnuť uťahovacím momentom 35–50 Nm (3,5–5 kpm). Použite na to nástrčkový uťahovací kľúč z náradia. Pridržiavajte rameno nasúvacieho kľúča tak tesne pri kryte nástroja, ako je to len možné. Na utiahnutie matice

MONTÁŽ

otáčajte upínacím kľúčom v opačnom smere, ako je smer rotácie (Upozornenie! ľavý závit).

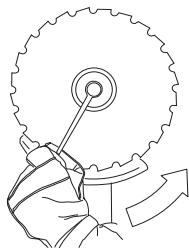

- Pri uvoľňovaní a pri utáňovaní upínacej matice rezacieho noža vzniká riziko poranenia rezacími zubami noža. Pri takej práci preto musíte zabezpečiť, aby vaše ruky boli neustále chránené krytom noža. Vždy používajte nástrčkový kľúč z náradia. Šípky na obrázku ukazujú na miesto, kde treba pracovať s nástrčkovým kľúčom pri utáňovaní alebo pri uvoľňovaní upínacej matice.

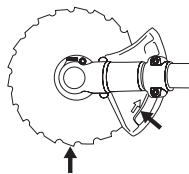

Upevnenie prepravného krytu



Upevnite na kotúč prepravný kryt (pozrite obrázok).

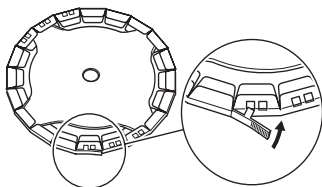

Nastavovanie postroja krovnorezy



VAROVANIE! Pri používaní krovnorezy musí byť tento stroj vždy bezpečne zavesený na háku postroja. V opačnom prípade nie je možné bezpečné ovládanie krovnorezy, čo môže mať za následok poranenie obsluhy alebo iných osôb. Nikdy nepoužívajte postroj s poškodenou rýchlorozpínacou sponou.

Rýchle odopnutie

Na prednej strane postroja je ľahko dostupná rýchlorozpínacia spona. Táto spona sa používa na rýchle odopnutie obsluhy od stroja, ktorý zachvátil požiar, alebo pre prípad iných naliehavých situácií, ktoré si vyžadujú rýchle uvoľnenie obsluhy z postroja a od celého stroja.

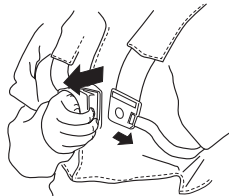

Rozloženie zaťaženia na ramená obsluhy

Dobre nastavená poloha postroja a stroja vám zabezpečí omnoho ľahšiu prácu. Nastavte si polohu postroja tak, aby ste mali tu najlepšiu pracovnú polohu. Napnutie bočných popruhov musí byť také, aby rovnomerne rozkladalo hmotnosť stroja na obidve ramená.



Správna výška

Nastavte si správnu polohu ramenných popruhov tak, aby bol strihací nástroj paralelný so zemou.



Správne vyváženie

Nechajte rezací nástroj zľahka ležať na zemi. Nastavte si správnu polohu podporného háku tak, aby sa stroj správne vyvážil pre účely čistiacej pýly.



NARÁBANIE S PALIVOM

Bezpečnosť práce s palivom

Nikdy stroj neštartujte:

- 1 Keď ste naň rozliali palivo. Poutierajte rozliate palivo a zvyšné palivo nechajte odpariť.
- 2 V prípade, že vylejete palivo na seba alebo na svoje šaty, vymeríte si ich. Poumyývajte si všetky časti tela, ktoré prišli do kontaktu s palivom. Použite mydlo a vodu.
- 3 Ak zo stroja presakuje palivo. Pravidelne kontrolujte, či z uzáveru nádrže alebo palivových vedení nepresakuje.

Preprava a uchovávanie

- Stroj a palivo uchováajte a prepravujte tak, aby nevznikalo žiadne riziko presakovania alebo výparov, ktoré by prišli do kontaktu s iskrami, otvoreným plameňom, napr. z elektrických strojov, elektrických motorov, elektrických relé/spínačov alebo ohrievačov.
- Pri skladovaní a preprave paliva vždy používajte na to určené schválené kanistre.
- Pri skladovaní stroja na dlhé obdobia je potrebné vyprázdniť nádrž. Ohľadom zariadenia sa zvyšného paliva sa spojte s benzínovým čerpadlom vo vašom okolí.
- Pred dlhodobým skladovaním vykonajte kompletný servis a vyčistite stroj.
- Ochranný kryt rezacej časti musí byť nasadený vždy pred dopravou alebo skladovaním stroja.
- Zabezpečte stroj počas prepravy.
- Náhodnému naštartovaniu motora predídete tak, že necháte kryt zapalovacej sviečky vždy odmontovaný počas dlhodobého uskladnenia, keď stroj nie je pod priamym dohľadom a pri vykonávaní servisných opatrení.



VAROVANIE! Pri zaobchádzaní s palivom buďte opatrní. Pamätajte na nebezpečenstvo požiaru, výbuchu alebo nadýchania sa výparov.

Palivo

UPOZORNENIE! Stroj je vybavený dvojtaktným motorom a vždy sa musí prevádzkovať s použitím zmesi benzínu a dvojtaktného motorového oleja. Je dôležité presne namerať množstvo oleja, ktoré sa má zmiešať, aby sa zabezpečilo dosiahnutie správnej zmesi. Pri miešaní malých množstiev paliva môžu aj malé nepresnosti značne ovplyvniť pomer zmesi.



VAROVANIE! Palivo a výpary z neho sú vysoko horľavé a ich vdychnutie alebo kontakt s pokožkou môžu spôsobiť vážne poranenie. Z tohto dôvodu dodržiavajte pokyny na manipuláciu s palivom a zabezpečte dostatočnú ventiláciu.

Benzín



UPOZORNENIE! Vždy používajte kvalitnú zmes benzínu a oleja s oktánovým číslom minimálne 90 (RON). Ak je váš stroj vybavený katalyzátorom (pozri kapitolu Technické údaje), používajte vždy kvalitnú zmes bezolovnatého benzínu a oleja. Olovnatý benzín katalyzátor zničí.

Ak je dostupný, používajte benzín s nízkymi emisiami, známy tiež ako alkylátový benzín.



Palivo so zmesou etanolu, môže sa použiť E10 (max. 10 % zmes etanolu). Používanie zmesi etanolu vyšších ako E10 zapríčini prevádzku s chudobnou zmesou, čo môže spôsobiť poškodenie motora.

- Najnižšie odporúčané oktánové číslo je 90 (RON). Ak prevádzkujete motor pri nižšom oktánovom čísle ako 90, môže sa objaviť tzv. klepanie. Toto vyvoláva vysokú teplotu motora, ktorá môže mať za následok vážne poškodenie motora.
- Ak dlhodobo pracujete s plným plynom, odporúča sa použiť benzín s vyšším oktánovým číslom.

Dvojtaktný olej

- Používajte olej pre dvojtaktné motory Universal, Universal powered by McCULLOCH, ktorý sa špeciálne vyrába pre vzduchom chladené dvojtaktné motory, aby ste tak dosiahli najlepší výsledok a výkon.
- Nikdy nepoužívajte dvojtaktný olej určený pre vodu chladené závesné motory, niekedy nazývaný aj olej pre lodné motory (TCW).
- Nikdy nepoužívajte olej určený pre štvortaktné motory.
- Nízkokvalitný olej alebo príliš obohatená zmes oleja a paliva môžu ohroziť funkciu katalyzátora a znížiť jeho životnosť.
- Pomer zmiešavania

Zmes 1:50 (2%) dvojtaktného oleja Universal, Universal powered by McCULLOCH.

1:33 (3%) s inými olejmi určenými pre vzduchom chladené dvojtaktné motory zaradené do triedy JASO FB/ISO EGB.

Benzín, liter	Dvojtaktný olej, liter	
	2% (1:50)	3% (1:33)
5	0,10	0,15
10	0,20	0,30
15	0,30	0,45
20	0,40	0,60

NARÁBANIE S PALIVOM

Miešanie

- Benzín a olej vždy miešajte v čistej nádoby určenej na palivo.
- Vždy začínajte tak, že nalejete polovičné množstvo benzínu, ktorý sa má použiť. Potom pridajte celé množstvo oleja. Palivovú zmes premiešajte (pretraste). Pridajte zvyšné množstvo benzínu.
- Palivovú zmes pred naplnením do palivovej nádrže stroja dobre premiešajte (pretraste).

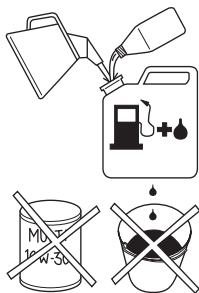

- Nenamiešavajte viac ako maximálne jednomesačnú zásobu paliva.
- Ak sa stroj dlhšiu dobu nepoužíva, palivová nádrž by sa mala vyprázdniť a očistiť.

Dopĺňanie paliva



VAROVANIE! Ak budete dodržiavať nasledovné opatrenia, zmenšíte tým riziko požiaru:

Palivo zmiešajte a nalejte vonku, na mieste, kde nie sú žiadne iskry ani plamene.

Nefajčite alebo nekladte teplé predmety v blízkosti paliva.

Pred dopĺňaním paliva vždy vypnite motor.

Pred doplnením paliva motor vždy zastavte a nechajte ho na niekoľko minút vychladnúť.

Pri dopĺňaní paliva pomaly otvorte palivový uzáver, tak aby sa pozvoľna uvoľnil akýkoľvek nadmerný tlak.

Po naplnení paliva starostlivo zatiahnite palivový uzáver.

Vždy pred naštartovaním sa so strojom vzdialte od miesta dopĺňania paliva a od zdroja.

- Vždy používajte nádobu na palivo s ventilom proti pretečeniu paliva.
- Keď ste naň rozliali palivo. Poutierajte rozliate palivo a zvyšné palivo nechajte odpariť.
- Vyčistite priestor okolo palivového veka. Znečistenie nádrže môže spôsobiť prevádzkové problémy.
- Pretrasením nádoby pred naplnením nádrže zabezpečte, aby palivo bolo dobre premiešané.

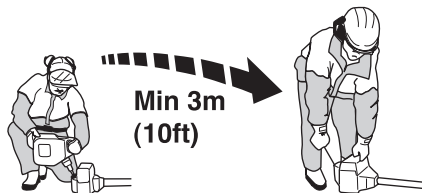

ŠTART A STOP

Pred naštartovaním skontrolujte



- Skontrolujte nôž, aby bolo zaručené, že sa nevytvorili žiadne trhliny na päťoch zubov ani na centrovacom otvore. Najbežnejšou príčinou tvorby trhlín sú ostré rohy vytvorené na päťoch zubov počas ostrenia, alebo práca s nástrojom, ktorý má tupé zuby. Pokiaľ na noži nájdete trhlinu, nôž musíte ihneď vyradiť.

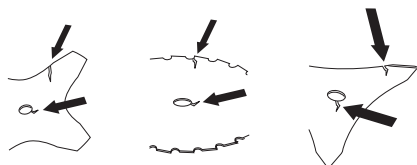

- Skontrolujte, či podporná príruha nie je prasknutá následkom únavy materiálu alebo následkom prílišného utiahnutia. Prasknutú podpornú príruhu musíte ihneď vyradiť.

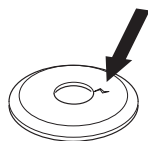

- Presvedčte sa statickou silovou skúškou, či upínacia matica nie je uvoľnená. Upínacia matica musí mať upínaciu silu najmenej 1,5 Nm. Úťahovací moment na utiahnutie matice musí byť 35–50 Nm.



- Skontrolujte, či ochranný kryt noža nie je poškodený alebo prasknutý. Ochranný kryt vymeňte, pokiaľ bol vystavený nárazom, alebo ak je prasknutý.

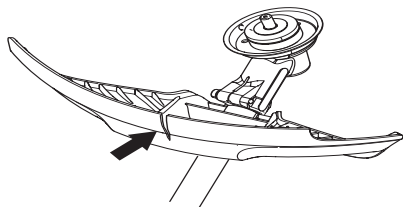

- Skontrolujte či žacia hlava a kryt žacieho zariadenia nie sú poškodené alebo prasknuté. Žaciu hlavu alebo ochranný

kryt vymeňte, pokiaľ boli vystavené nárazom, alebo ak sú niekde prasknuté.

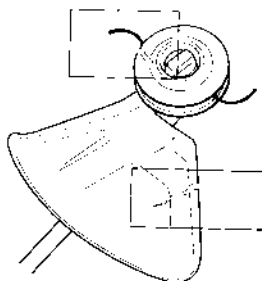

- Nikdy nepoužívajte stroj bez ochranného krytu ani s poškodeným ochranným krytom.
- Pred naštartovaním stroja musia byť všetky kryty správne nasadené a nesmú byť poškodené.

Štart a stop



VAROVANIE! Ešte pred naštartovaním stroja musíte upevniť kompletný kryt spojky a hriadeľa, inak sa môže spojka uvoľniť a poraniť používateľa.

Vždy pred naštartovaním sa so strojom vzdialte od miesta dopĺňania paliva a od zdroja. Položte stroj na rovný povrch. Zabezpečte, aby rezací nástroj neprišiel do kontaktu so žiadnym predmetom.

Zaistite, aby sa v pracovnej oblasti nepohybovali žiadne neoprávnené osoby, v opačnom prípade hrozí riziko vážneho poranenia. Bezpečná vzdialenosť je 15 metrov.

Štartovanie



Zapaľovanie: Prepnite vypínač stop do polohy start.
Sýtič:

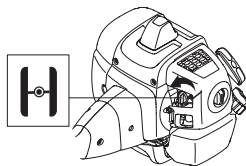

Vytiahnite sýtič.

ŠTART A STOP

Palivová pumpa:

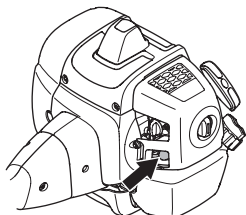

Opakovane stláčajte klobúčik palivovej pumpy, kým sa nenaplní palivom. Palivová pumpa nemusí byť naplnená úplne.



VAROVANIE! Keď sa motor naštartuje so sýtičom alebo s plynom v štartovacej polohe, potom sa nôž začne ihneď otáčať.

Ľavou rukou držte stroj na zemi (VAROVANIE! Nepridržajte ho nohou!). Uchopte štartovacie drážadlo, pravou rukou pomaly potiahnite šnúru, až kým nepocítite istý odpor (západky štartéra sa zachytávajú), a potom šnúru rýchlo a silno potiahnite. **Štartovaciu šnúru si nikdy neomotávajú okolo ruky.**

Opakovane potahujte za štartovaciu šnúru, kým motor nenaskočí. Po naštartovaní motora vráťte sýtič do prevádzkovej polohy a pridajte plný plyn; tým sa automaticky vypne tzv. poloplyn.

UPOZORNENIE! Šnúru štartéra nevyťahujte naplno a nepúšťajte drážadlo štartéra pri plnom vytiahnutí šnúry. Môže to poškodiť stroj.



UPOZORNENIE! Nevstupujte žiadnou časťou tela do vyznačeného priestoru. Kontakt môže mať za následok popálenie pokožky alebo elektrický šok, ak je kryt zapalovacej sviečky poškodený. Vždy používajte rukavice. Nepoužívajte stroj s poškodeným krytom zapalovacej sviečky.

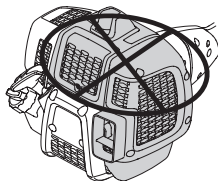

Zastavenie



Zastavte motor vypnutím zapalovania.

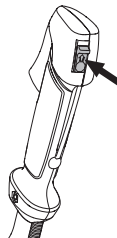

UPOZORNENIE! Zastavte motor vypnutím zapalovania.

Všeobecné pracovné pokyny

DÔLEŽITÉ!

Táto časť opisuje základné bezpečnostné pokyny na prácu s krovinnorezmi a vyžinačmi.

Ak si nie ste istí, ako ďalej postupovať, obráťte sa na odborníka. Kontaktujte svojho predajcu alebo servisnú dielňu.

Vyvarujte sa každému použitiu stroja, ktoré podľa vás presahuje vaše možnosti.

Pred použitím stroja musíte pochopiť rozdiely medzi prerezávaním lesného porastu, kosením trávového porastu a vyžináním.

Základné bezpečnostné pravidlá



- 1 Pozrite sa okolo seba:
 - aby ste sa presvedčili, či ľudia, zvieratá alebo ostatné veci nemôžu ovplyvniť vaše ovládanie stroja.
 - Treba zabezpečiť, aby ľudia, zvieratá, atď. nemohli prísť do kontaktu s rezacími nástrojmi ani s voľnými telesami odletujúcimi od rezacích nástrojov.
 - **NEZABUDNITE!** Stroj smiete používať len v takom prípade, keď ste schopní privolať pomoc v prípade nehody.
- 2 Skontrolujte pracovnú oblasť. Odstráňte všetky voľné predmety, ako sú kamene, úlomky skla, klinec, oceľové drôty, šnúry a pod., ktoré by mohli pri kosení vyletovať alebo sa namotať na rezací nástroj.
- 3 Nepoužívajte stroj v nepriaznivých podmienkach, ako sú hustá hmla, silný dážď a vietor, krutá zima a podobne. Práca v zlom počasí je únavná a často prináša ďalšie riziká, ako sú šmykľavý povrch, nepredvídateľný smer pádu ap.
- 4 Presvedčte sa, že dobre a pevne stojíte. Skontrolujte, či okolo vás nie sú prekážky (korene, skaly, vetvy, jamy a podobne) pre prípad, že by ste sa museli náhle pohnúť. Dávajte si pozor pri práci na svahu.



- 5 Venujte maximálnu pozornosť pílieniu stromov pri prerezávkach, v ktorých je napätie. Napnutý strom sa môže náhle vymrštiť späť do pôvodnej polohy pred tým alebo po

tom, ako ho splíte. Ak stojíte na nesprávnej strane, alebo začnete rezať na nesprávnom mieste, môže strom zasiahnuť vás alebo vašu reťazový stroj. Následne môžete nad strojom stratiť kontrolu a spôsobiť si vážne poranenie.

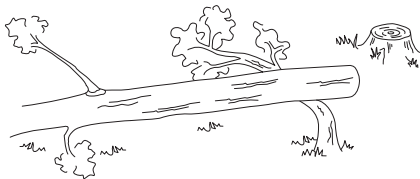

- 6 Udržujte dobrú rovnováhu a pevný postoj. Nenaťahujte sa príliš ďaleko. Vždy si udržiavajte rovnováhu a správny postoj.
- 7 Pripojte zariadenie k závesnému krúžku na popruhu. Stroj držte vždy oboma rukami. Stroj držte vpravo vedľa tela. Všetky časti tela udržiavajte mimo dosahu otočného rezacieho nadstavca.



- 8 Rezný nástroj udržiavajte pod úrovňou pásu.
- 9 Pred prechodom na iné miesto vypnite stroj. Pred transportom stroja na akúkoľvek vzdialenosť najskôr na nástroj založte transportný kryt.
- 10 Nikdy neukladajte stroj v chode na zem, ak ho nemáte neustále pod dobrým dohľadom.

ABC pri práci s krovinnorezom

- V každom prípade používajte len správne nástrojové vybavenie.
- Presvedčte sa, či je vybavenie dobre nastavené.
- Postupujte podľa bezpečnostných pokynov.
- Svoju prácu si vopred starostlivo zorganizujte.
- Pri začínaní kosenia začínajte vždy na plný plyn.
- Používajte vždy len ostré nože.
- Vyhnite sa kameňom.
- Kontrolujte smer rezania (využite smer vetra).

PRACOVNÉ TECHNIKY



VAROVANIE! Obsluha stroja ani nikto iný nesmie skúšať odoberať porezaný materiál, kým je stroj v činnosti, alebo kým rezný nástroj ešte rotuje, pretože by to mohlo mať za následok vážne poranenia.

Pred odoberaním materiálu namotaného okolo hriadeľ a noža zastavte chod stroja a rotáciu rezacieho nástroja, lebo inak by to malo za následok riziko poranenia. Kuželový prevod sa počas prevádzky môže zahriať a môže tak zostať nejaký čas po použití. V prípade dotyku by ste sa mohli popáliť.



VAROVANIE! Dávajte pozor na odletujúce telesá. Vždy nosíte schválené chrániče očí. Nikdy sa nenakláňajte ponad kryt rezacieho nástroja. Kamene, úlomky, atď. môžu vyletieť do očí a zapríčiniť slepotu alebo vážne poranenie.

Neoprávnené osoby udržiavajte v bezpečnej vzdialenosti. Deti, zvieratá, diváci a pomocníci sa musia zdržiavať v bezpečnej vzdialenosti najmenej 15 m. Ak sa niekto priblíži bližšie, musíte stroj ihneď zastaviť. Nikdy neatáčajte strojom v prevádzke okolo seba bez toho, aby ste sa presvedčili, či sa niekto nenachádza v nebezpečnej zóne.



VAROVANIE! Niekedy sa vetvy alebo zvyšky rastlín zachytia medzi kryt a rezný nástroj. Pred čistením vždy vypnite chod stroja.

Pracovné metódy



VAROVANIE! Stroje s upnutými pílovými kotúčmi alebo zastrihovacími nožmi na trávu môžu prudko odskakovať do strany, ak nôž príde do styku s pevným predmetom. Ide o tzv. odrazenie noža. Výrazné odrazenie noža môže spôsobiť trhnutie stroja alebo používateľa ľubovoľným smerom a používateľ môže stratiť nad strojom kontrolu. K odrazeniu noža môže dôjsť náhle, ak sa stroj zachytí, zasekne alebo uviazne. Častejšie k nemu dochádza na miestach, kde nie je rezaný materiál dobre viditeľný.

Vyhňte sa rezaniu v oblasti noža v uhle záberu medzi dvanástou hodinou a treťou hodinou vzhľadom na stred noža. Vzhľadom na rýchlosť rotácie tak môžete vzniknúť spätný náraz, pokiaľ sa pokúsíte rezať hrubšie kmene v tomto uhlovom rozsahu noža.

- Začnite s prácou na najjednoduchšom mieste a vyčistite si otvorený priestor, z ktorého budete pokračovať v práci.
- Pracujte systematicky sem a tam cez čistený priestor, šírka čisteného pásu má byť okolo 4–5 m na každý prechod. Využite sa tak celý dosah stroja v oboch smeroch a poskytnite obsluhu vhodný čistý pracovný priestor.

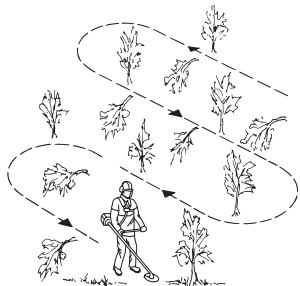

- Čistite v pásoch s dĺžkou okolo 75 m. Kanistre s palivom prenášajte podľa postupu práce.
- Na svahovitom teréne pracujte pozdĺž sklonu (po vrstevnici). Je to omnoho ľahšie, než pracovať striedavo nahor a nadol.
- Naplánujte si trasu čistených pásov tak, aby ste sa vyhli otvoreným priekopám alebo iným terénnym prekážkam. Čistené pásy treba orientovať aj tak, aby ste využili veterné podmienky tak, aby odrezané kmene padali v smere na vyčistený priestor.

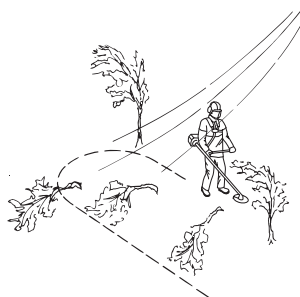

Prerezávky lesného porastu pomocou noža píly



- Riziko spätného rázu sa zvyšuje s narastajúcou hrúbkou rezaných kmeňov. Pri rezaní sa preto musíte vyhnúť

- Pred začatím prerezávky najskôr skontrolujte prerezávaný priestor, typ terénu, sklon svahu, či tam nie sú kamene, jamy, atď.

PRACOVNÉ TECHNIKY

záberu noža v uhle medzi dvanástou hodinou a treťou hodinou od stredu noža.

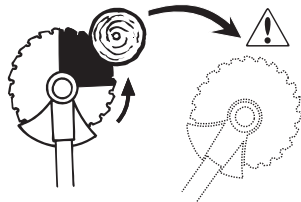

- Na dosiahnutie pádu stromu naľavo, treba postrčiť odrezaný spodok kmeňa napravo. Nakloňte nôž a priložte ho v diagonálnom smere nadol napravo s použitím silného tlaku. Zároveň potlačte kmeň s použitím krytu noža. Režte v oblasti noža v uhlovom rozsahu medzi treťou hodinou a piatou hodinou. Pred prítlačeníím noža pustite stroj na plný plyn.

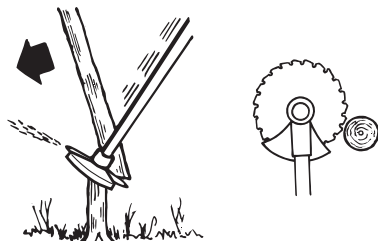

- Na dosiahnutie pádu stromu napravo, treba postrčiť odrezaný spodok kmeňa naľavo. Nakloňte nôž a priložte ho v diagonálnom smere nahor napravo. Režte v oblasti noža v uhlovom rozsahu medzi treťou hodinou a piatou hodinou tak, aby smer rotácie tlačil pätu stromu naľavo.

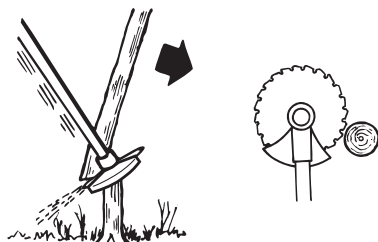

- Na dosiahnutie pádu stromu dopredu treba postrčiť odrezaný spodok kmeňa dozadu. Priložte nôž na kmeň rýchlym pohybom dozadu.

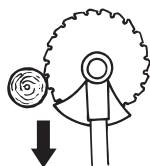

- Hrubšie kmene sa musia rezať z dvoch strán. Najskôr si musíte určiť smer pádu stromu. Prvý rez urobte na strane na ktorú má strom padnúť. Potom dokončíte odrezanie kmeňa z druhej strany. Nastavte si reznú silu podľa veľkosti kmeňa a podľa tvrdosti dreva. Tenšie kmene si

vyžadujú väčší tlak, zatiaľ čo hrubšie kmene si vyžadujú menší tlak.

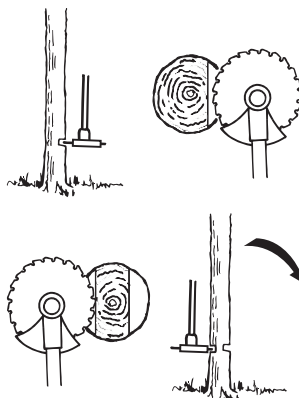

- Pokiaľ sú kmene tesnejšie pri sebe, potom primerane upravte rýchlosť postupu.
- Pokiaľ sa nôž zasekne v kmeni, nikdy neuvolňujte stroj trhaním. Ak to tak urobíte, potom sa môžu nôž, kužeľový ozubový prevod, hriadeľ alebo rukoväť poškodiť. Uvoľnite rukoväť, uchopte driek stroja obidvoma rukami a opatrne stroj uvoľnite.

Rezanie kríkov pílovým kotúčom



- Tenké kmene a krovie sa jednoducho skosia. Pracujte s rezacími pohybmi s výkyvom na obidve strany.
- Pokúste sa odrezať niekoľko kmeňov jedným rezacím pohybom.
- V prípade skupín tvrdších kmeňov najskôr vyčistite okolie skupiny. Začnite s rezaním kmeňov okolo vonkajšej strany skupiny, aby ste zabránili zaseknutiu nástroja. Potom orežte kmene na požadovanú výšku. Teraz skúste dosiahnuť nožom aj do stredu skupiny. Pokiaľ je prístup stále obtiažny, potom odrežte kmene a nechajte ich spadnúť. Týmto spôsobom sa zmenší riziko zaseknutia.

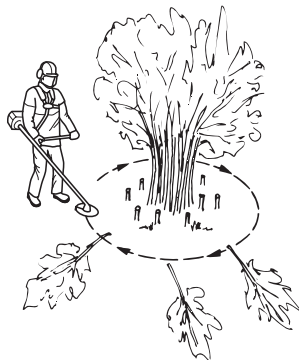

Kosenie trávnatého porastu s použitím noža na trávnu



- Kosiace nože na trávnu sa nesmú používať na rezanie drevených kmeňov.
- Nôž na trávnu sa používa na všetky typy vysokých alebo hrubých stoniek rastlín.
- Trávnatý porast sa kosí kývavým pohybom do strán, pričom pohyb sprava doľava je kosiaci a pohyb zľava doprava je vratný (naprázdno). Ľavá strana noža (v uhle medzi 8 až 12 hodinami) je určená na kosenie.

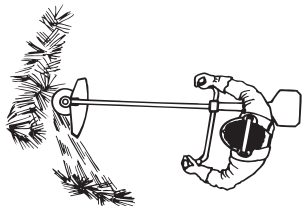

- Pokiaľ je nôž pri kosení trávy naklonený doľava, tráva sa zhromažďuje na línii, kde sa dá ľahšie zozbierať napríklad hrabaním.
- Pokúste sa pracovať rytmicky. Stojte pevne s nohami od seba. Po vykonaní prázdneho vratného zdvihu postupte vpred a opäť sa pevne postavte.
- Nechajte podpornú miskú zľahka ležať na zemi. Používa sa na ochranu noža proti kontaktu so zemou.
- Zmenšite riziko namotania rastlín okolo noža tým, že budete postupovať podľa týchto pokynov:

1 Pracujte vždy s motorom na plný plyn.

2 Pri vratnom pohybe sa vyhnite už odrezanému materiálu.

- Skôr ako začnete zbierať nakosený materiál, zastavte chod stroja, odopnite stroj z postroja a položte stroj na zem.

Vyžínanie trávniku pomocou žacej hlavy



Vyžínanie

- Vyžínaciu hlavu držte tesne nad zemou pod určitým uhlom. Kosenie vykonáva koniec žacieho lanka. Nechajte lanko pracovať svojim vlastným tempom. Nikdy nasilu netlačte lanko do koseného miesta.



- Žacím lankom môžete ľahšie odstraňovať trávnu a burinu popri stenách, ohradách, stromoch a obrubníkoch, ale tam môže aj poškodiť citlivejšie miesta kôry stromov a krovín či poškodiť kolíky plotu.

- Riziko poškodenia rastlín sa dá znížiť skrátením žacieho lanka na dĺžku 10–12 cm a znížením počtu otáčok motora.

Čistenie

- Technikou čistenia sa odstraňuje všetka nežiaduca vegetácia. Udržujte žaciu hlavu tesne nad zemou a nakloňte ju. Vyčistite žacím lankom zem okolo stromov, kolíkov, budov a podobne. UPOZORNENIE! Táto technika zvyšuje rýchlosť opotrebovania žacieho lanka.



- Žacie lanko sa opotrebuje rýchlejšie a musí sa nahrádzať omnoho častejšie pri práci medzi kameňmi, tehliami, betónom, kovovým plotom, atď. ako pri práci, kde prichádza do kontaktu so stromami a drevenými plotmi.
- Pri vyžínaní musíte pracovať so strojom s nižšími otáčkami a nie na plný plyn (80%), čím sa lanko predĺži a zníži sa opotrebovanie žacej hlavy.

Kosenie

- Vyžínanie je ideálne na kosenie trávy, ktorá je ťažko dostupná s použitím normálnej kosačky. Pri kosení udržiavajte žacie lanko paralelne so zemou. Vyhnite sa tlačeniu žacej hlavy proti zemi, lebo tak sa môže poškodzovať trávnik ako aj nástroj.

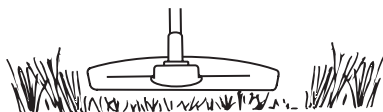

- Počas normálneho kosenia nepripustite neustály kontakt žacej hlavy so zemou. Neustály kontakt tohoto typu môže zapríčiniť poškodenie a nadmerné opotrebovanie žacej hlavy.

Zametanie

- Fúkač efekt rotujúceho lanka možno využiť na rýchle a ľahké vyčistenie plochy. Rotujúce lanko udržiavajte paralelne so zametanou zemou a pohybujte sa ponad zem veľa rovito tam a späť.

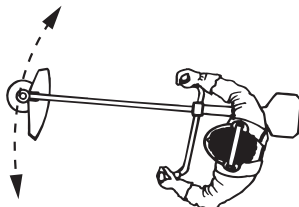

- Pri kosení a zametaní treba pracovať so strojom na plný plyn, čím sa dosiahnu najlepšie výsledky práce.

Karburátor

Nastavenie voľnobehu (T)

Skontrolujte, či je vzduchový filter čistý. Keď je voľnobeh nastavený správne, rezný nástavec by sa nemal otáčať. Ak je potrebné nastavenie, zaskrutkujte (v smere pohybu hodinových ručičiek) nastavovaciu skrutku T pri bežiacom motore, až kým sa rezný nástavec nezačne otáčať. Potom otáčajte skrutkou (proti smeru pohybu hodinových ručičiek), kým sa rezný nástavec nezastaví. Voľnobeh je správne nastavený, keď motor beží hladko vo všetkých polohách a existuje dostatočná rezerva k rýchlosti, pri ktorej sa rezný nástavec začne otáčať.

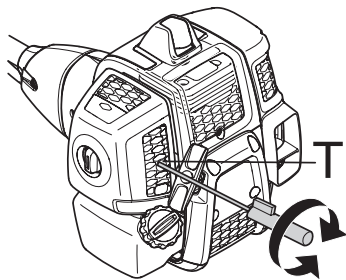

Odporúčané otáčky pri voľnobehu: Pozrite si časť Technické údaje.



VAROVANIE! Ak otáčky pri voľnobehu nemožno nastaviť, tak aby sa rezný nástroj zastavil, spojte sa s predajcom/servisnou dielňou. Nepoužívajte stroj, kým nebol správne nastavený alebo opravený.

Tlmič výfuku

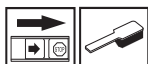

NEZABUDNITE! Niektoré tlmiče výfuku sú vybavené katalyzátorom. V kapitole Technické údaje zistíte, či má váš stroj katalyzátor.

Tlmič výfuku je navrhnutý na znižovanie hladiny hluku a na smerovanie výfukových plynov preč od obsluhy. Výfukové plyny sú horúce a môžu obsahovať iskry, ktoré, ak sú

namiernené proti suchému a horľavému materiálu, môžu spôsobiť požiar.

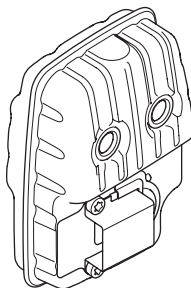

Niektoré tlmiče výfuku sú vybavené špeciálnou sieťou na zachytávanie iskiere. Ak má vaša píla tento typ tlmiča, mali by ste sieťku čistiť aspoň jedenkrát týždenne. Najlepšie sa sieťka čistí drôtenou kefou.

Zachytávač tlmiča výfuku bez katalyzátora je potrebné raz za týždeň vyčistiť alebo ho v prípade potreby vymeniť. Zachytávač tlmiča výfuku s katalyzátorom sa musí kontrolovať a v prípade potreby raz za mesiac vyčistiť. **Ak je zachytávač poškodený, treba ho vymeniť.**

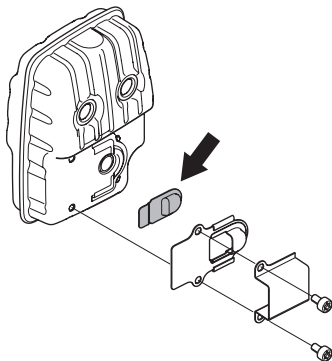

Ak je zachytávač často zanesený, môže byť poškodený katalyzátor. Ak chcete skontrolovať tlmič výfuku, kontaktujte svojho predajcu. Zanesený zachytávač spôsobí prehriatie stroja a môže spôsobiť poškodenie valca a piestu.

UPOZORNENIE! Nikdy nepoužívajte stroj, ktorý má chybný tlmič výfuku.



VAROVANIE! Tlmiče vybavené katalyzátorom sa pri používaní veľmi zahrievajú a ostávajú horúce ešte nejaký čas po vypnutí. To isté sa týka aj pri voľnobehu. Pri kontakte môže dôjsť k popáleninám. Existuje riziko požiaru.

Chladiaci systém



Na udržiavanie čo najnižšej pracovnej teploty je stroj vybavený chladiacim systémom.

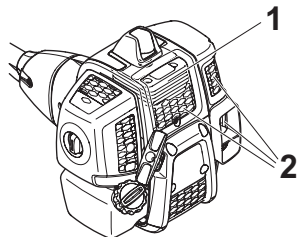

Chladiaci systém pozostáva z:

- 1 Chladiacich rebier na valci.
- 2 Nasávanie vzduchu.

Očistite chladiaci systém raz do týždňa kefkou, príp. pri náročnejších podmienkach častejšie. Špinavý alebo zablokovaný chladiaci systém má za následok prehriatie stroja, ktoré spôsobuje poškodenie piestu a valca.

Vzduchový filter



Vzduchový filter treba pravidelne čistiť, aby sa odstránili prach a špina a vyšlo sa tak:

- Poruche karburátora
- Problémom so štartovaním
- Zhoršenému výkonu
- Zbytočnému opotrebovaniu častí motora.
- Nadmerne vysokej spotrebe paliva.

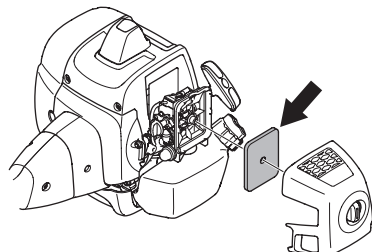

V extrémne prašnom prostredí čistite filter každých 25 hodín alebo častejšie.

Čistenie vzduchového filtra

Odstráňte kryt vzduchového filtra a vytiahnite filter. Vyfúkajte dočista stlačeným vzduchom.

Vzduchový filter, ktorý sa používa nejakú dobu, nemožno celkom očistiť. Preto sa musí v pravidelných intervaloch nahrádzať novým. **Poškodený filter sa musí vždy vymeniť.**

Palivový filter

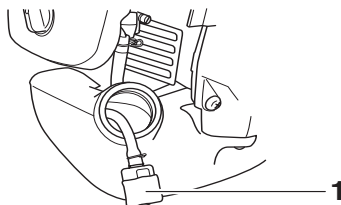

- 1 Palivový filter

Ak sa do motora dodáva nedostatočné množstvo paliva, otvorte viečko palivovej nádrže a skontrolujte, či nie je znečistený palivový filter.

Kuželový prevod



Prevod so šikmým ozubením je naplnený správnym množstvom mazadla už v výrobnom závode. Napriek tomu pred použitím stroja treba skontrolovať, či je prevod s kuželovým ozubením naplnený mazadlom do troch štvrtín. Používajte špeciálne mazadlo firmy HUSQVARNA.

Mazivo v kuželovom ozubenom prevode nie je zvyčajne potrebné meniť, mení sa iba v prípade opráv.

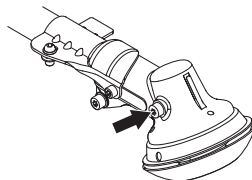

Zapaľovacia sviečka



Stav zapaľovacej sviečky je ovplyvnený:

- Nesprávnym nastavením karburátora.
- Nesprávnou zmesou paliva (príliš veľa alebo nesprávny druh oleja).
- Znečisteným filtrom.

Tieto činitele spôsobujú povlaky na elektródach zapaľovacej sviečky, ktoré môžu mať za následok prevádzkové problémy a štartovacie ťažkosti.

Ak má stroj nízky výkon, problémy pri naštartovaní alebo beží nedostatočne: pred vykonaním akýchkoľvek ďalších krokov vždy skontrolujte zapaľovaciu sviečku. Ak je zapaľovacia sviečka znečistená, vyčistite ju a skontrolujte, či medzera medzi elektródami je 0,9 - 1,0 mm. Zapaľovaciu sviečku je potrebné vymeniť po približne mesiaci prevádzky, v prípade potreby aj skôr.

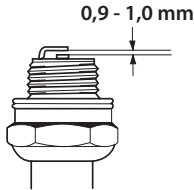

UPOZORNENIE! Vždy používajte odporúčaný typ zapaľovacej sviečky! Nesprávna zapaľovacia sviečka môže vážne poškodiť piest/valec. Skontrolujte, či je zapaľovacia sviečka správne nasadená.

ÚDRŽBA

Plán údržby

Nasleduje zoznam postupov údržby, ktoré musíte vykonať. Väčšina z nich je opísaná v časti Údržba. Používateľ môže vykonávať ba údržbu a servis popísané v návode na obsluhu. Náročnejšie práce sa musia vykonávať v autorizovanej servisnej dielni.

Údržba	Denná údržba	Týždenná údržba	Mesačná údržba
Vyčistite vonkajšok stroja.	X		
Skontrolujte, či postroj nie je poškodený.	X		
Skontrolujte, či poistná páčka plynu a plyn z hľadiska bezpečnosti fungujú správne.	X		
Skontrolujte, či rukoväť a držadlo nenesú známky poškodenia a či sú správne zaistené.	X		
Skontrolujte, či vypínač funguje správne.	X		
Skontrolujte, či pri voľnobehu nerotuje rezací nástroj.	X		
Vyčistite vzduchový filter. Vymeňte ho, ak je to potrebné.	X		
Skontrolujte, či kryt nie je poškodený alebo prasknutý. Ak bol kryt vystavený úderom, alebo ak je prasknutý, potom sa musí vymeniť.	X		
Skontrolujte, či je nôž riadne vycentrovaný, či je ostrý a či nie je prasknutý. Nevycentrovanej nôž bude vyvolávať vibrácie a môže zapríčiniť poškodenie stroja.	X		
Skontrolujte, či žacia hlava nie je poškodená alebo prasknutá. V prípade potreby vymeňte žaciu hlavu.	X		
Skontrolujte, či je poistná matica rezacieho nástroja správne utiahnutá.	X		
Skontrolujte, či je transportný kryt noža v poriadku a či je správne zaistený.	X		
Skontrolujte, či sú matice a skrutky dotiahnuté.	X		
Skontrolujte, či z motora, nádrže na palivo alebo palivových vedení nepresakuje palivo.	X		
Skontrolujte štartér a štartovaciu šnúru.		X	
Vyčistite vonkajšok zapalovacej sviečky. Odmontujte ju a skontrolujte medzeru medzi elektródami. Nastavte medzeru na 0,9–1,0 mm alebo vymeňte zapalovaciu sviečku. Skontrolujte, či je zapalovacia sviečka správne nasadená.		X	
Vyčistite vonkajšok karburátora a priestor okolo neho.		X	
Skontrolujte, či je kuželový ozubený prevod naplnený do troch štvrtín mazadlom. V prípade potreby špeciálne mazadlo doplňte.		X	
Skontrolujte, či nie je palivový filter znečistený a či nie je palivová hadica prasknutá alebo inak poškodená. Vymeňte ich, ak je to potrebné.			X
Skontrolujte všetky káble a pripojenia.			X
Vymeňte zapalovaciu sviečku. Skontrolujte, či je zapalovacia sviečka správne nasadená.			X

TECHNICKÉ ÚDAJE

Technické údaje

Technické údaje	B40 B ELITE	B40 BT ELITE
Motor		
Objem valca, cm ³	40,1	40,1
Vrtanie valca, mm	40,5	40,5
Zdvih, mm	31,1	31,1
Otáčky pri voľnobehu, ot./min.	3000	3000
Odporúčané maximálne otáčky pri voľnobehu, ot./min.	12000	12000
Rýchlosť vývodného hriadeľa, ot./min.	8220	8220
Max. výkon motora podľa ISO 8893, kW/ ot./min.	1,5/9000	1,5/9000
Zapaľovací systém		
Zapaľovacia sviečka	NGK CMR7H-10	NGK CMR7H-10
Medzera medzi elektródami, mm	0,9-1,0	0,9-1,0
Palivový a mazací systém		
Kapacita palivovej nádrže, litre	1,0	1,0
Hmotnosť		
Hmotnosť bez paliva, rezného nástroja a chrániča, kg	7,3	7,4
Emisie hluku		
(pozri poznámku 1)		
Hladina akustického výkonu, meraná v dB(A)	112	112
Hladina akustického výkonu, garantovaná L _{WA} dB(A)	118	118
Hladina hluku		
(viď poznámka 2)		
Ekvivalentná hladina akustického tlaku pri uchu používateľa meraná podľa normy EN ISO 11806 a ISO 22868, dB(A):		
Vybavený vyzínacou hlavou (originál)	100	100
Vybavený nožom na trávnu (originál), 255-3	99	99
Vybavený nožom na trávnu (originál), 255-4	99	99
Vybavený pilovým kotúčom (originál)	-	98
Hladiny vibrácií		
(viď poznámka 3)		
Ekvivalentná hladina vibrácií (a _{HV,eq}) na rukovätiach, meraná podľa normy EN ISO 11806 a ISO 22867, m/s ² .		
Vybavený vyzínacou hlavou (originál), vľavo/vpravo	3.4/4.4	3.4/4.4
Vybavený nožom na trávnu (originál), vľavo/vpravo, 255-3	3.5/3.4	3.5/3.4
Vybavený nožom na trávnu (originál), vľavo/vpravo, 255-4	5.2/5.1	5.2/5.1
Vybavený pilovým kotúčom (originál), vľavo/vpravo	-	4.5/4.2

Poznámka 1: Emisie hluku do okolia sa merajú ako akustický výkon (L_{WA}) v súlade so smernicou EÚ 2000/14/ES. Uvádzaná hladina akustického výkonu pre stroj bola meraná s originálnym rezacím nástrojom, ktorý produkuje najvyššiu úroveň. Rozdiel medzi zaručeným a nameraným akustickým výkonom je, že zaručený akustický výkon zahŕňa aj rozptyl výsledkov merania a rozdiely medzi jednotlivými strojmi rovnakého modelu v súlade so smernicou 2000/14/ES.

Poznámka 2: Uvádzané údaje pre ekvivalentnú hladinu akustického tlaku majú typický štatistický rozptyl (štandardnú odchýlku) 1 dB (A).

Poznámka 3: Uvádzané údaje pre ekvivalentnú hladinu vibrácií majú typický štatistický rozptyl (štandardnú odchýlku) 1 m/s².

TECHNICKÉ ÚDAJE

B40 B ELITE, B40 BT ELITE		
Schválené príslušenstvo	Typ	Kryt na rezací nástroj, art. č.
Centrálny otvor rezacieho/sekacieho nástroja, Ø 25,4 mm		
Závit výstupného hriadeľa M12		
Nástroje na kosenie trávy	Grass blade 255-4 1" (Ø 255 4-zub.)	580 30 50-01
	Grass blade 255-3 (Ø 255 3 zub.)	580 30 50-01
Nôž píly	Píllový kotúč 200 – 22 (N 200 – 22 zubov)	581 33 84-01
Žacia hlava	P35	580 30 50-01
Podporná miska	Zafixovaný	-

EÚ vyhlásenie o zhode

(Uplatňuje sa iba na Európu)

My, spoločnosť **Husqvarna AB**, SE-561 82 Huskvarna, Švédsko, tel.: +46-36-146500, prehlasujeme, že krovinořezy **McCULLOCH B40 B ELITE, B40 BT ELITE** so sériovými číslami datovanými od roku 2016 (rok sa zreteľne uvádza na výkonovom štítku, po čom nasleduje sériové číslo), vyhovujú požiadavkám SMERNICE RADY:

- zo 17. mája 2006, „Smernica o strojoch“ **2006/42/EÚ**.

- Z 26. februára 2014 „ohľadom elektromagnetickej kompatibility“ **2014/30/EU**.

- z 8. 5. 2000 „ohľadom emisií hluku do okolia“ **2000/14/EÚ**. Hodnotenie zhody podľa dodatku V. Informácie o emisiách hluku nájdete v kapitole Technické údaje.

Boli uplatnené nasledovné normy:

EN ISO 12100:2010, CISPR 12:2009, EN ISO 14982:2009, EN ISO 11806-1:2011.

RISE SMP Svensk Maskinprovning AB, Box 7035, SE-750 07 Uppsala, Švédsko vykonala dobrovoľnú skúšku typu v zastúpení Husqvarna AB. Certifikáty sú číslované:

B40 B ELITE, B40 BT ELITE – **SEC/12/2339**

Huskvarna, 13. februára 2018



Per Gustafsson, Development manager (Oprávnený zástupca spoločnosti Husqvarna AB a zodpovedný za technickú dokumentáciu.)

OBJAŠNJENJE SIMBOLA

Simboli

UPOZORENJE! Testera za čišćenje, rezač žbunja i trimer mogu usled pogrešne ili nemarne upotrebe da budu opasna oruđa, koja mogu da dovedu do ozbiljnih povreda ili do smrtnog slučaja rukovaoca ili drugih lica. Veoma je važno da pročitate i shvatite sadržaj ovog uputstva za rad.

Pažljivo pročitaj i shvati sadržaj ovog priručnika pre upotrebe mašine.

Uvek upotredi:

- Zaštitni šlem tamo gde postoji opasnost od padanja predmeta
- Propisane zaštitne slušalice
- Odobrena zaštita za oči

Maksimalni broj obrtaja izlaznog vratila, o/min.

Ovaj proizvod je u saglasnosti sa važećom Direktivom EZ.

Upozorenje na opasnost od odbačenih predmeta i odskakivanja.

Rukovaoci mašina treba da se pobrinu za to da se za vreme rada ne nalaze ljudi ili životinje na rastojanju manjem od 15 metara.

Mašine opremljene sečivima za testeru ili sečenje trave mogu biti naglo odbačena u stranu kada sečivo dođe u dodir sa fiksiranim predmetom. To se naziva potisak sečiva. Ovo sečivo može da odseče ruku ili nogu. Ljude i životinje uvek držine na odstojanju od najmanje 15 metara od mašine.

Uvek upotredi propisane zaštitne rukavice.

Upotrebljavajte stabilne čizme koje se ne klizaju.



Saug: Staviti ružicu sauga o položaj paljenja pod saugom.



Pumpa za gorivo.

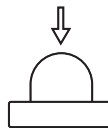

Stvaranje buke prema okolini prema EZ uputi. Jačina buke se navodi u odeljku Tehnički podaci kao i na nalepnici.



Sipanje goriva.



Ostali simboli/nalepnice koji su navedeni na mašini važe za specifične zahteve certifikata na određenim tržištima.

Pre vršenja provere i/ili održavanja isključi motor pomeranjem prekidača u položaj za gašenje, STOP.

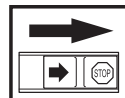

Uvek upotredi propisane zaštitne rukavice.



Neophodno je redovno čišćenje.

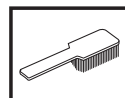

Vizualna provera.



Mora se upotrebiti odobrena zaštita za oči.



SADRŽAJ

Sadržaj

OBJAŠNJENJE SIMBOLA

Simboli 549

SADRŽAJ

Sadržaj 550

Pre paljenja se mora sledeće opaziti: 550

UVOD

Draga mušterijo! 551

ŠTA JE ŠTA?

Šta je šta kod testere za čišćenje? 552

OPŠTA UPUTSTVA ZA BEZBEDNOST

Važno 553

Lična zaštitna oprema 553

Mašinsina oprema za bezbednost 554

Rezni pribor 557

MONTAŽA

Montiranje rukohvata i regulatora gasa 560

Montaža lista i glave trimera 560

Montaža zaštite reznog lista i lista testere 561

Montiranje štitnika za transport 562

Podешavanje uprtača i testere za čišćenje 562

UKOVANJE GORIVOM

Bezbednost oko goriva 563

Pogonsko gorivo 563

Dolivanje goriva 564

PALJENJE I GAŠENJE

Kontrola pre starta 565

Paljenje i gašenje 565

TEHNIKA RADA

Opšta uputstva za rukovanje 567

ODRŽAVANJE

Karburator 571

Prigušivač 571

Rashladni uređaj 572

Prečistač vazduha 572

Filter za gorivo 572

Menjač ugla 572

Svećica 573

Šema održavanja 574

TEHNIČKI PODACI

Tehnički podaci 575

Izjava o saobraznosti prema zahtjevima EZ 576

Pre paljenja se mora sledeće opaziti:

Pažljivo pročitaj priručnik.



UPOZORENJE! Dugotrajno izlaganje buci može prouzrokovati trajne povrede sluha. Zbog toga upotrebite uvek odobrene zaštitne slušalice.



UPOZORENJE! Ni u kom slučaju ne smeš bez odobrenja proizvođača prepravljati prvobitnu konstrukciju mašine. Uvek upotrebljavaj originalne rezervne delove. Neovlašćene modifikacije i/ili pomoćni uređaji mogu dovesti do teške povrede ili smrti rukovaoca ili drugih osoba.



UPOZORENJE! Testera za čišćenje, rezač žbunja i trimer mogu usled pogrešne ili nemarne upotrebe da budu opasna oruđa, koja mogu da dovedu do ozbiljnih povreda ili do smrtnog slučaja rukovaoca ili drugih lica. Veoma je važno da pročitate i shvatite sadržaj ovog uputstva za rad.

UVOD

Draga mušterijo!

Hvala što ste odabrali McCulloch proizvod. Postali ste deo priče koja je počela davno, kada je korporacija McCulloch započela proizvodnju motora tokom Drugog svetskog rata. Od kada je McCulloch prvi put predstavio malu motornu testeru 1949. godine, obrada drveta više nikada neće biti ista.

Vremenom je nastavljena proizvodnja inovativnih motornih testera i posao se proširio, prvo na motore za avione i teretna vozila u 1950, a zatim na male motorne testere 1960. godine. Kasnije, tokom 1970. i 1980. u ponudu su dodati kosačice i duvači.

Danas, kao deo Husqvarna grupe, McCulloch nastavlja sa tradicijom jakih motora, tehničkih inovacija i jakog dizajna, koji predstavljaju naša glavna obeležja više od pola veka. Smanjenje potrošnje goriva, emisije i nivoa buke predstavljaju naše glavne prioritete, kao i povećanje bezbednosti i lakoće korišćenja.

Iskreno se nadamo da ćete biti zadovoljni vašim McCulloch proizvodom, jer je napravljen da bude uz vas još mnogo godina. Ako budete sledili savete u ovom korisničkom uputstvu u vezi sa korišćenjem, servisiranjem i održavanjem, radni vek može da se proširi. Ako vam treba profesionalna pomoć oko popravke ili servisiranja, koristite lokator servisa na adresi www.mcculloch.com.

McCulloch uvek radi tako da i dalje unapređuje svoje proizvode i zadržava pravo što se tiče promena kao što su n.pr. forma i izgled bez da se to unapred obavesti.

ŠTA JE ŠTA?

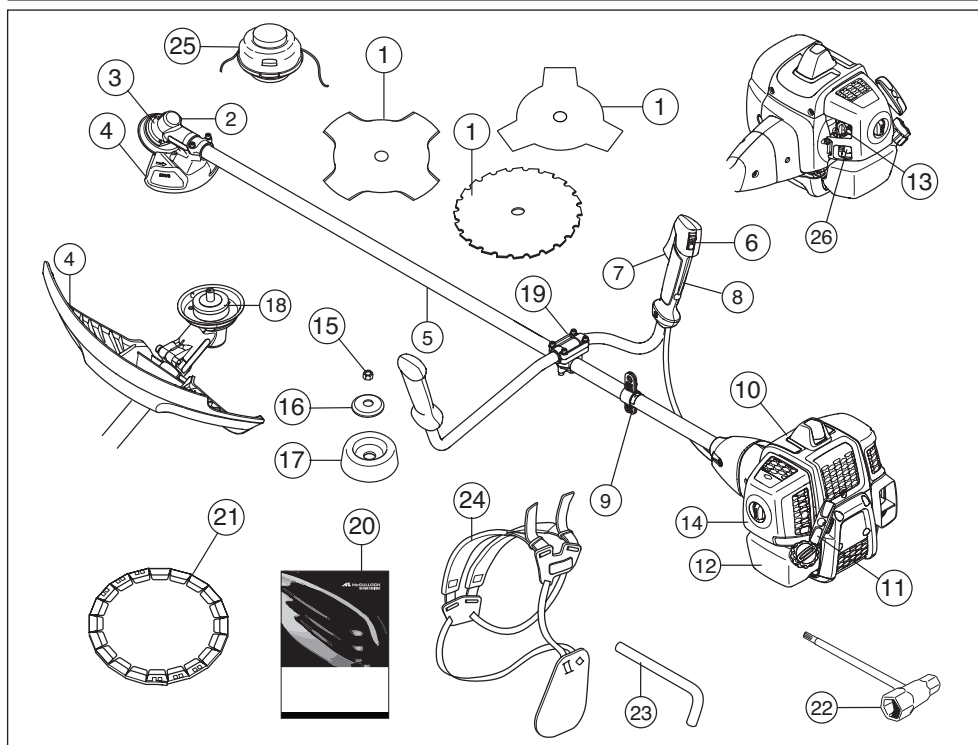

Šta je šta kod testere za čišćenje?

- | | | | |
|----|------------------------------|----|---------------------------------|
| 1 | List | 14 | Poklopac vazdušnog filtra |
| 2 | Punjenje maziva, menjač ugla | 15 | Navrtka za osiguranje |
| 3 | Menjač ugla | 16 | Oslona prirubnica |
| 4 | Zaštita uređaja za rezanje | 17 | Oslona šolja |
| 5 | Cev pogonskog vratila | 18 | Zahvatnik |
| 6 | Prekidač za gašenje | 19 | Stezaljka ručice za upravljanje |
| 7 | Regulator gasa | 20 | Priručnik |
| 8 | Kočnica regulatora gasa | 21 | Zaštita za transportovanje |
| 9 | Kuka za vešanje | 22 | Ključ navrtke lista |
| 10 | Poklopac cilindra | 23 | Trn za osiguranje |
| 11 | Ručica startera | 24 | Uprtač |
| 12 | Rezervoar za gorivo | 25 | Glava trimera |
| 13 | Ručica leptira za gas | 26 | Pumpa za gorivo. |

OPŠTA UPUTSTVA ZA BEZBEDNOST

Važno

VAŽNO!

Mašina je konstruisana samo za trimovanje trave, čišćenje trave i/ili čišćenje šuma.

Jedini pribor koji ti treba da upotrebiš je agregat motora kao pogonsko sredstvo za uređaj za rezanje koji preporučujemo u odeljku Tehnički podaci.

Nikad ne upotrebljavaj mašinu ako si umoran, ako si pio alkohol ili ako uzimaš lek koji ti utiče na vid, rasuđivanje ili koordinaciju.

Upotrebi ličnu zaštitnu opremu. Vidi uputstva pod naslovom Lična zaštitna oprema.

Nikad ne upotrebljavaj mašinu koja je na bilo koji način modifikovana u odnosu na prvobitnu specifikaciju.

Nikad nemojte koristiti mašinu koja je neispravna. Izvršite uputstva za bezbednosne provere, održavanje i servisiranje koja su opisana u ovom priručniku. Neke postupke održavanja i servisiranja moraju da izvrše obučeni i kvalifikovani stručnjaci. Pogledajte uputstva u poglavlju Održavanje.

Svi poklopci, štitnici i ručice moraju se postaviti pre pokretanja. Proverite da nema oštećenja na kapici svećice i kablu, kako biste izbegli rizik od strujnog udara.

Rukovalac mašine ne sme da dozvoli da za vreme rada ljudi ili životinje pridu bliže od 15 metara. Ukoliko više rukovalaca rade na istom radnom mestu, onda bezbedno rastojanje između njih treba da bude dvostruka dužina drveta, ali ipak najmanje 15 metara.

Državni ili lokalni propisi mogu da regulišu korišćenje. Poštujte date propise.

Izvršite detaljnu proveru uređaja pre korišćenja, pogledajte raspored održavanja.



UPOZORENJE! Ova mašina pri radu stvara elektromagnetno polje. Ovo polje u određenim okolnostima može da izazove smetnje na aktivnim i pasivnim medicinskim implantima. U cilju smanjenja rizika nastanka teških ili fatalnih povreda preporučujemo osobama koje imaju medicinske implante da se pre upotrebe ove mašine konsultuju sa lekarom ili proizvođačem implanta.



UPOZORENJE! Rad mašinom u zatvorenim ili loše provetranim prostorijama može da dovede do smrti usled gušenja ili trovanja ugljen monoksidom.



UPOZORENJE! Ne dozvolite deci da koriste mašinu ili budu u njenoj blizini. Kako je mašina opremljena zaustavnim prekidačem sa oprugom, može se pokrenuti pri niskoj brzini i primenjujući relativno malu silu na startnu ručicu, čak i mala deca mogu u određenim situacijama proizvesti silu potrebnu za pokretanje mašine. To bi moglo značiti rizik od ozbiljnih telesnih povreda. Iz tog razloga uvek uklonite kavicu svećice kada mašina nije pod strogim nadzorom.

Lična zaštitna oprema

VAŽNO!

Testera za čišćenje, rezač žbunja i trimer mogu usled pogrešne ili nernarne upotrebe da budu opasna oruđa, koja mogu da dovedu do ozbiljnih povreda ili do smrtnog slučaja rukovaoca ili drugih lica. Veoma je važno da pročitate i shvatite sadržaj ovog uputstva za rad.

Pri svakoj upotrebi mašine će se samo propisana lična zaštitna oprema koristiti. Lična zaštitna oprema ne može da otkloni potpuno opasnost od povrede ali će umanjiti stepen povrede ako dođe do nezgode. Zamoli prodavača motornih testera da ti pomogne izabrati propisanu opremu.



UPOZORENJE! Uvek budite oprezni u zapažanju signala upozorenja ili dovike kada se koristi zaštitne slušalice. Uvek zaštitne slušalice odmah nakon zaustavljanja motora.

ŠLEM

Zaštitni šlem tamo gde postoji opasnost od padanja predmeta



ZAŠTITNE SLUŠALICE

Traba upotrebljavati zaštitne slušalice sa dovoljnim efektom prigušenja buke.



ZAŠTITA ZA OČI

Odobrena zaštita za oči se uvek treba koristiti. Prilikom korišćenja vizira istovremeno se mora koristiti odobrene zaštitne naočale. Odobrene zaštitne naočale jesu takve koje ispunjavaju standard ANSI Z87.1 za SAD ili EN 166 za EU-zemlje.



OPŠTA UPUTSTVA ZA BEZBEDNOST

RUKAVICE

Treba upotrebljavati rukavice kada se to zahteva, na primer, kod montaže uređaja za rezanje.



ČIZME

Nosite čizme za čeličnim vrhom i žonom koji se ne kliza.



ODEĆA

Upotrebljavajte materijal za odeću koji je postojan na grebanje i izbjegavajte suviše široku odeću koja se lako može uplesti u samom rezu ili o suve grane. Uvek upotrebite čvrste pantalone. Nemojte nositi nakit, pantalone kratkih nogavica ili sandale i hodati bosih nogu. Proverite da vam kosa nije niže od ramena.

PRVA POMOĆ

Uvek držite pri ruci pribor za prvu pomoć.



Mašinska oprema za bezbednost

U ovom poglavlju su objašnjeni razni zaštitni delovi mašine, njihov način rada i osnovni pregled i održavanje koje treba da vršiš da bi osigurao stalan rad. Vidi poglavlje Šta je šta?, da pronadeš gde su ti delovi smešteni na vašoj mašini.

Vek trajanja mašine se može skratiti a rizik od nastupanja nesreća povećati ako se održavanje mašine ne vrši na pravi način i ako se servisiranje ili opravlanje ne vrše stručno. Ako su vam potrebne dodatne informacije, kontaktirajte najbliži servis.

VAŽNO! Potrebna je posebna obuka za servisiranje i opravku mašina. To naročito važi za mašinsku opremu za bezbednost. Ako ti mašina ne zadovolji bilo koju od dole opisanih provera odnesi je svom servisnom agentu. Za bilo koji proizvod kupljen od nas garantujemo raspoloživost profesionalne opravke i servisiranja. Ako prodavac na malo koji ti je prodao mašinu nije prodavac/serviser zatraži od njega adresu najbližeg servisnog agenta.



UPOZORENJE! Nikad ne upotrebljavaj mašinu s neispravnom bezbednosnom opremom. Mašinsku opremu za bezbednost se treba proveriti i održavati po opisu u ovom odeljku. Ako mašina ne zadovolji bilo koju od tih provera obrati se servisnom agentu radi opravke.

Kočnica regulatora gasa

Kočnica gasa je zamišljena da spreči slučajno uključanje regulatora gasa. Kad pritisneš kočnicu (A) (tj. kad uhvatiš ručku), ona otpušta regulator gasa (B). Kad otpustiš ručku regulator gasa i kočnica regulatora gasa vraćaju se u prvobitni položaj. Tu akciju vrše dve nezavisne povratne opruge. Ovakvim sklopom obezbeđuje se automatsko utvrđivanje regulatora gasa u neutralnom položaju kada se otpusti ručka.

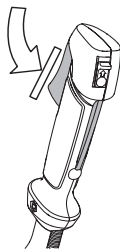

Proveri da li je regulator gasa utvrpen u neutralnom položaju kad otpustiš kočnicu regulatora gasa.

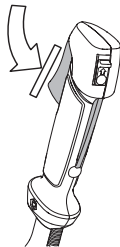

Pritisni kočnicu regulatora gasa i proveriti da li se vraća u prvobitni položaj kad je otpustiš.

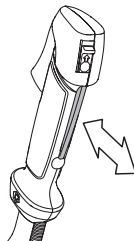

OPŠTA UPUTSTVA ZA BEZBEDNOST

Proveri da li se regulator gasa i kočnica regulatora gasa slobodno pokreću i da li ispravno rade povratne opruge.

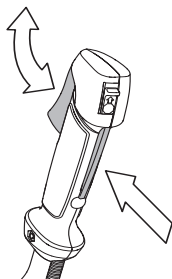

Vidite uputstva pod rubrikom Startovanje. Startujte mašinu i dajte puni gas. Otpustite ručicu za gas i prekontrolišite da li se zaustavlja uređaj za rezanje i da li ostaje u zaustavljenom položaju. Ukoliko se uređaj za rezanje okreće i dalje mada se ručica za gas nalazi u položaju praznog hoda, onda treba prekontrolisati podešavanje praznog hoda na karburatoru. Vidite uputstva pod rubrikom Održavanje.

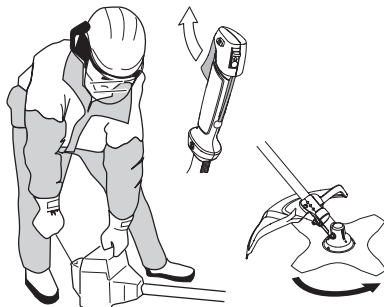

Prekidač za gašenje

Pomoću ovog prekidača gasiš motor.

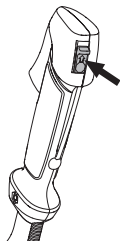

Upali motor i proveri da li se motor gasi kad staviš prekidač za gašenje u položaj za gašenje.

Zaštita uređaja za rezanje



Ova zaštita je namenjena za sprečavanje da odrezani komadi ne odskoče prema rukovaocu. Zaštita sprečava takođe da rukovaoc ne dođe u kontakt sa uređajem za rezanje.

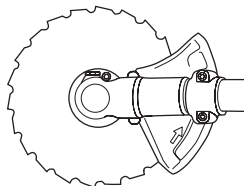
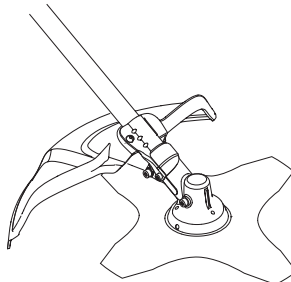

Prokontrolišite da li je zaštita neoštećena i da nema stvorenih naprslina. Zamenite zaštitu ukoliko je bila izložena udaru ili ima naprsline.

Uvek upotrebite preporučenu zaštitu za specifičan uređaj za rezanje. Vidite odeljak Tehnički podaci.



UPOZORENJE! Ni u kom slučaju nemojte upotrebljavati uređaj za rezanje a da prethodno nije montirana odobrena zaštita. Vidite odeljak Tehnički podaci. Ukoliko se montira pogrešna ili neispravna zaštita, onda to može da prouzrokuje ozbiljne ozlede osoba.

OPŠTA UPUTSTVA ZA BEZBEDNOST

Antivibracioni uređaj



Lančana testera je opremljena antivibracionim uređajem koji je zamišljen da svede vibracije na minimum i olakša rukovanje.

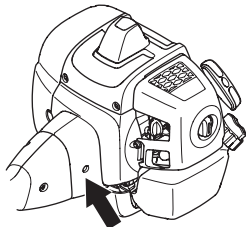

Upotreba pogrešno namotanog reznog gajtana ili tupog, pogrešnog uređaja za rezanje (pogrešan tip ili pogrešno naoštren, vidite upute pod rubrikom Oštrenje lista) povećava nivo vibracija.

Antivibracioni uređaj mašine smanjuje prenošenje vibracija sa motora i lanca na ručke mašine.

Prekontrolišite da li su elementi za zaštitu od vibracija celi i dobro učvršćeni. Obratite se svom McCULLOCH dileru radi zamene sistema za amortizaciju. Posetite www.mcculloch.com.



UPOZORENJE! Preterano izlaganje vibracijama može da ošteti krvotok, ili pak da ošteti nerve kod ljudi koji imaju problema sa krvotokom. Obrati se lekaru ako imaš simptome preterane izloženosti vibracijama. Primeri takvih simptoma su obamrlost, gubitak osećaja, "žmarci", "iglice", bolovi, malaksalost i promene u boji i stanju kože ili površine kože. Ovi simptomi se obično pojavljuju u prstima, rukama i zglobovima. Rizik se može povećati prilikom nižih temperatura.

Kopča sa brzim otpuštanjem

Na prednjoj strani se nalazi lako pristupačna kopča sa brzim otpuštanjem kao mera sigurnosti u slučaju požara motora ili u drugim situacijama kada je neophodno da se brzo oslobidite mašine i uprtača. Vidite upute pod rubrikom Podešavanje uprtača i testere

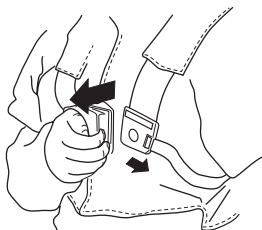

Prokontrolišite da su uprtačevi kaiševi pravilno postavljeni. Kad su uprtač i mašina podešeni, prokontrolišite da li funkcioniše kopča sa brzim otpuštanjem na uprtaču.

Prigušivač



Prigušivač je zamišljen da svede buku na minimum i da upućuje izduvne gasove što dalje od rukovaoca.

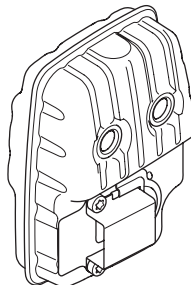

U zemljama sa toplom ili suvom klimom postoj očigledne opasnosti od požara. Zato smo neke prigušivače buke opremili hvatačem varnica. Proverite da li prigušivač buke Vaše mašine ima takav hvatač varnica.

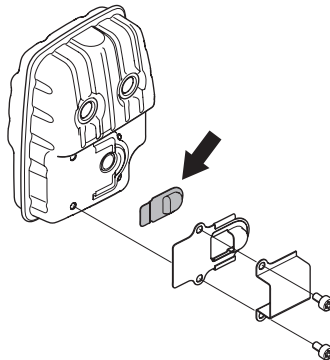

Ako prigušivač tvoje mašine ima mrežu protiv varničenja ta se mreža mora redovno čistiti. Začepljena mreža dovodi do pregrevanja motora i može da prouzrokuje teško oštećenje.

Za prigušivače je vrlo bitno da se prati uputstva o proveravanju, održavanju i servisiranju. Redovno proveravaj da

OPŠTA UPUTSTVA ZA BEZBEDNOST

Ili je prigušivač dobro pričvršćen za mašinu. Nikad ne upotrebljavaj mašinu s neispravnim prigušivačem.

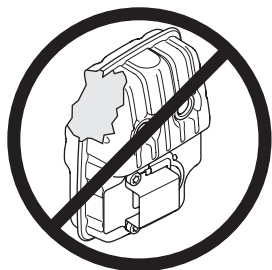

UPOZORENJE! Unutrašnjost prigušivača zvuka sadrži hemikalije koje mogu biti kancerogene. Izbegavajte kontakt s elementima u slučaju oštećenog prigušivača zvuka.



UPOZORENJE! Misli na to da: Izduvni gasovi iz motora su vrel i ponekad sa varnicama koje mogu da izazovu vatru. Nikad ne uključuj mašinu u zatvorenom prostoru ili u blizini zapaljivog materijala!

Navrtka za osiguranje



Za određenu vrstu uređaja za rezanje se koristi navrtka za osiguranje radi pričvršćivanja.

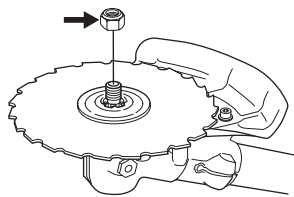

Prilikom montaže, pritegnite navrtku nasuprot smeru okretanja uređaja za rezanje. Prilikom demontaže, otpuštanje navrtke se vrši u smeru okretanja uređaja za rezanje. (PAŽNJA! Navrtka ima levi navoj.) Prilikom otpuštanja i pritezanja navrtke lista testere postoji opasnost od oštećenja zuba lista testere. Obratite pažnju pri tome da se ruke nalaze zaštićene zaštitom reznog lista prilikom izvođenja te operacije. Upotrebljavajte uvek ključ za navrtke sa d



Navrnite navrtku ključem za navrtke.

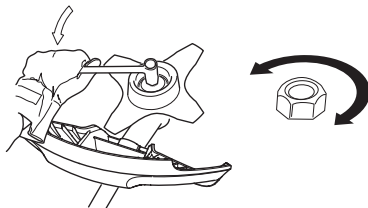

Rezni pribor

U ovom poglavlju pročitaj kako da izabereš i održavaš reznu opremu tako da:

- Smanjuje mašinu opasnost odskoka.
- Postigneš najefikasnije sečenje.
- Produžiš radni vek reznog pribora.

VAŽNO!

Upotrebite samo uređaj za rezanje sa zaštitom koju smo preporučili! Vidite odeljak Tehnički podaci.

Vidite uputstva uređaja za rezanje radi pravilnog postavljanja gajtana za rezanje i izbor pravilnog prečnika.

Održavajte rezne zube lista u dobrom stanju i propisno naoštrene! Pridržavajte se naših preporuka. Vidite takođe uputstvo o pakovanjima listova.

Održavajte pravilno razmetanje zuba! Pridržavajte se naših uputstava i upotrebljavajte preporučenu turpiju za oštrenje.



UPOZORENJE! Zaustavite uvek motor pre nego što budete radili nešto na uređaju za rezanje. On nastavlja da se okreće čak i kada se otpusti ručica za gas. Prekontrolišite da li se je uređaj za rezanje zaustavio i izvucite kabl sa svećice za paljenje pre nego što nešto budete radili na njemu.



UPOZORENJE! Pogrešan uređaj za rezanje ili pogrešno naoštreni list povećavaju opasnost od odbacivanja.

Rezni pribor

Listovi testere su namenjeni za upotrebu kod testerisanja lignificiranog drveta.

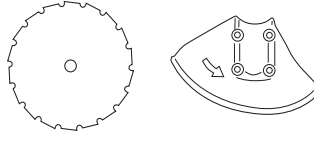

OPŠTA UPUTSTVA ZA BEZBEDNOST

List za košenje trave i nož za košenje trave su namenjeni za upotrebu kod čišćenja krupnije trave.

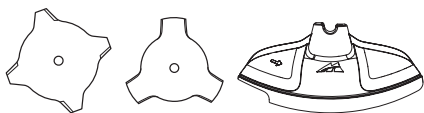

Glava trimera je namenjena za košenje trave.



Osnovna pravila



Upotrebite samo uređaj za rezanje sa zaštitom koju smo preporučili! Vidite odeljak Tehnički podaci.



Održavajte rezne zube lista dobro i pravilno naoštrene! Pridržavajte se naših uputstava i upotrebljavajte preporučenu turpiju za oštrenje. Pogrešno naoštren ili oštećen list testere povećava opasnost od nesrećnih slučajeva.

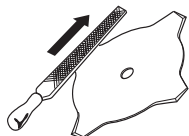

Držite ispravno podešavanje listova testere! Sledite uputstva i koristite preporučena podešavanja alata. Neispravno podešen list testere povećava rizik od blokiranja i povratnog impulsa, kao i rizika od oštećenja na listu testere.

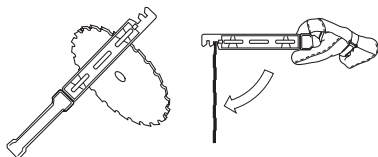

Prokontrolišite uređaj za rezanje u pogledu postojanja oštećenja i obrazovanja naprsina. Oštećen uređaj za rezanje treba odmah da se zameni.

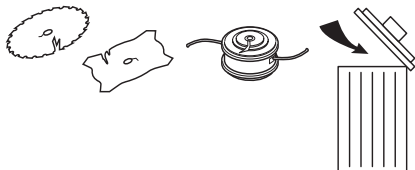

Oštrenje noža za košenje trave i lista za košenje trave



- Proverite pakovanje uređaja za rezanje da li je pravilno naoštren. List i nož se oštiri sa pljosnatom turpijom.
- Turpijajte sve oštrice slično kako bi se sačuvao balans.

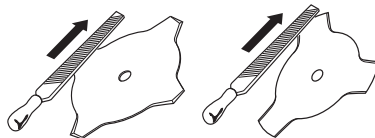

UPOZORENJE! Škartirajte uvek list ukoliko je savijen, iskrivljen, prsao, polomljen ili oštećen na neki drugi način. Ne pokušavajte nikada da ispravite iskrivljen list da bi ga ponovo upotrebili. Upotrebljavajte samo originalne listove propisanog tipa.

Oštrenje lista testere



- Proverite pakovanje uređaja za rezanje da li je pravilno naoštren.

Pravilno naoštreni list predstavlja preduslov za efikasan rad i za izbegavanje nepotrebnog habanja lista i testere za čišćenje.



- Pobrinite se za stabilan oslonac lista kada ga oštrite turpijom. Upotrebite okruglu turpiju prečnika 5,5 mm zajedno sa držačem turpije.

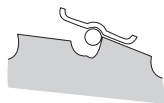

- Ugao oštrenja inosi 15°. Svaki drugi zub turpijati nadesno, a svaki drugi zub nalevo. Ako je list teško oštećen rezanjem kamena, onda gornja strana zuba u izuzetnom

OPŠTA UPUTSTVA ZA BEZBEDNOST

slučaju treba da se prilagodi pljosnatom turpijom. U takvom slučaju to se vrši pre oštrenj

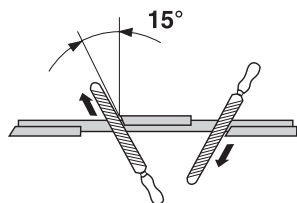

Podestie razmetanje zuba. Ono treba da iznosi 1 mm.

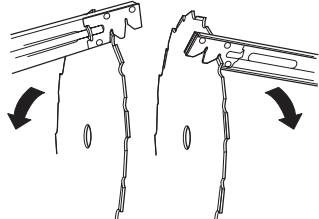

Glava trimera

VAŽNO!

Proverite uvek da li se gajtan trimera namotava čvrsto i glatko oko bubnja, inače može doći do vibracija mašine koje su opasne po zdravlje.

- Upotrebite samo glave trimera i rezne gajtane trimera koji su preporučeni. Oni su provereni od strane proizvođača tako da odgovaraju određenoj veličini motora. To je posebno važno ukoliko se upotrebljava potpuno automatska glava trimera. Upotrebite samo preporučeni uređaj za rezanje. Vidite odeljak Tehnički podaci.



- Manja mašina uglavnom zahteva manje glave trimera i obrnuto. To je zbog toga što bi motor mogao da izbaci rezni gajtan radijalno iz glave trimera kada se radi sa gajtanom, i onda oseti otpor trave koja se kosi.
- Dužina reznog gajtana je takode važna. Duži rezni gajtan zahteva veću jačinu motora nego što je to slučaj kod kratkog gajtana, sa istim prečnikom gajtana.
- Proverite da li je nož koji se nalazi na zaštiti trimera neoštećen. On se upotrebljava za rezanje gajtana na pravilnu dužinu.
- Da bi se obezbedio duži vek trajanja reznog gajtana, treba ga staviti da stoji nekoliko dana u vodi. Gajtan tako postaje žilaviji i traje duže.

MONTAŽA

Montiranje rukohvata i regulatora gasa



- Stavite ručicu za upravljanje u stezaljku na šipki i pritegnite četiri šrafova.

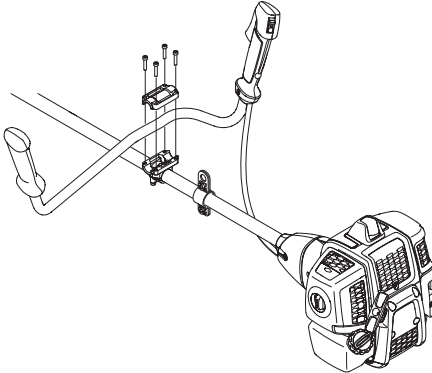

- Postavite zaštitu kao što je prikazano na slici.

Montaža lista i glave trimera



UPOZORENJE!

Kod montaže uređaja za rezanje najvažnije je da se pravilno poklapaju upravljački zahvatnik / oslone prirubnice sa središnjim otvorom uređaja za rezanje. Pogrešno montiran uređaj za rezanje može da prouzrokuje opasne i/ili smrtonosne ozlede po osobe.

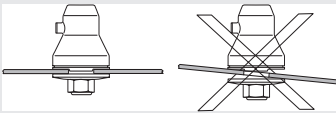

UPOZORENJE! Ni u kom slučaju nemojte upotrebljavati uređaj za rezanje a da prethodno nije montirana odobrena zaštita. Vidite odeljak Tehnički podaci. Ukoliko se montira pogrešna ili neispravna zaštita, onda to može da prouzrokuje ozbiljne ozlede osoba.

VAŽNO! Da bi mogli da se upotrebe list testere ili list za košenje trave, mašina mora da bude opremljena propisnim upravljačem, zaštitom reznog lista i uprtačem.

Montaža zaštite reznog lista, lista za košenje trave i noža za košenje trave



- Zaštitu lista/kombinovanu zaštitu (A) zakačite na oslonac cevi pogonskog vratila i utvrdite uz jedan zavrtanj (L). Upotrebite preporučenu zaštitu reznog lista. Vidi poglavlje Tehnički podaci.

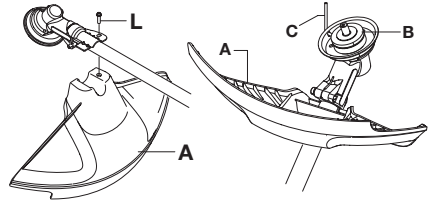

- Montirajte zahvatnik (B) na izlaznom vratilu.
- Okrenite osovinu lista sve dok se otvor zahvatnika ne poklopi sa odgovarajućim otvorom na kućištu menjača.
- Uložite trn za osiguranje (C) u otvor tako da se osovinu osigura.
- Namestite režno sečivo (D), potpornu ivicu (E) i potporni poklopac (F) na kraju šipke.
- Montirajte navrtku (G). Navrtku treba zavrtnuti momentom pritezanja od 35–50 Nm (3,5–5 kpm). Upotrebite ključ za navrtke iz kompleta alata. Držite dršku ključa što je moguće bliže zaštiti reznog lista. Navrtka se priteže kada se ključ okreće nasuprot smeru smeru obrtanja (NAPOMENA! levi navoji).

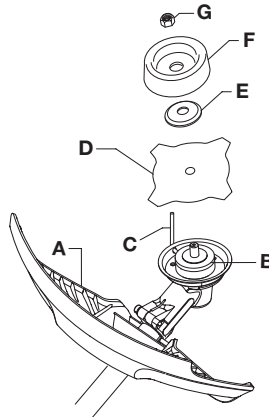

MONTAŽA

Montaža zaštite trimera i glave trimera



- Montiraj zaštitu trimera (A) za rad sa glavom trimera.

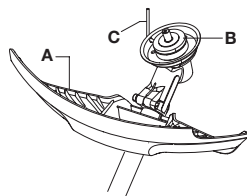
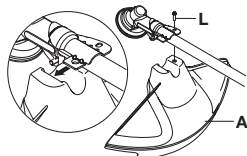

- Zaštitu trimera/kombinovanu zaštitu zakači na oslonac cevi pogonskog vratila i utvrdi sa jednim vijkom (L).
- Montirajte zahvatnik (B) na izlaznom vratilu.

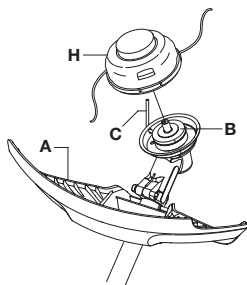

- Okrenite osovinu lista sve dok se otvor zahvatnika ne poklopi sa odgovarajućim otvorom na kućištu menjača.
- Uložite trn za osiguranje (C) u otvor tako da se osovinu osigura.
- Zašrafite glavu trimera/plastična sečiva (H) suprotno od smera kretanja kazaljke na satu.

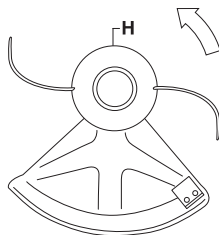

- Demontaža se vrši obrnutim redosledom.

Montaža zaštite reznog lista i lista testere

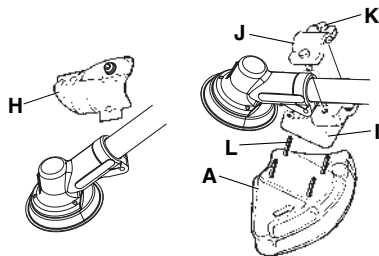

- Demontiraj lim za učvršćivanje (H). Montiraj adapter (I) i gornju oklopnu maticu (J) sa dva zavrtnja (K) prema slici. Zaštita reznog lista (A) se montira sa 4 zavrtnja (L) na adapter prema slici.

NAPOMENA! Uvek upotrebite preporučenu zaštitu za specifičan uređaj za rezanje. Vidite odeljak Tehnički podaci.

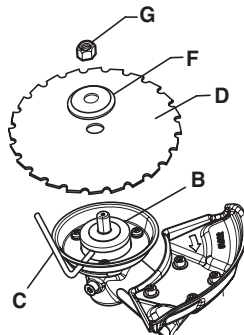

- Montirajte zahvatnik (B) na izlaznom vratilu.
- Okrenite osovinu lista sve dok se otvor zahvatnika ne poklopi sa odgovarajućim otvorom na kućištu menjača.
- Uložite trn za osiguranje (C) u otvor tako da se osovinu osigura.
- Stavite rezni list (D) i oslonu prirubnicu (F) na izlazno vratilo.
- Montirajte navrtku (G). Navrtku treba zavrtnuti momentom pritezanja od 35–50 Nm (3,5–5 kpm). Upotrebite ključ za navrtke iz kompleta alata. Držite dršku ključa što je moguće bliže zaštiti reznog lista. Navrtka se

MONTAŽA

priteže kada se ključ okreće nasuprot smeru obrtanja (NAPOMENA! levi navoj).

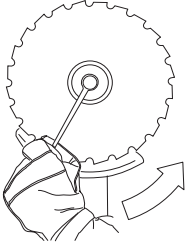

- Prilikom otpuštanja i pritezanja navrtke lista testere postoji opasnost od oštećenja zuba lista testere. Obratite pažnju pri tome da se ruke nalaze zaštićene zaštitom reznog lista prilikom izvođenja te operacije. Upotrebljavajte uvek ključ za navrtke sa d

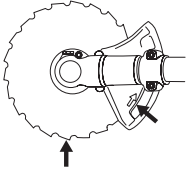

Montiranje štitnika za transport



Stavite navlaku za transport preko reznog sečiva kao što je prikazano.

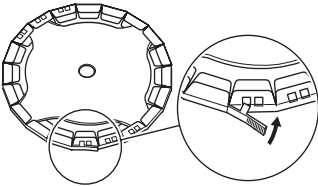

Podešavanje uprtača i testere za čišćenje



UPOZORENJE! Pri radu sa testerom za čišćenje nju uvek treba čvrsto zakačiti za uprtač. Ukoliko se ne učini tako, onda se ne može sigurno manevrisati testerom za čišćenje, i onda ona može da ozledi Vas ili druga lica. Nikada ne upotrebljavajte uprtač sa iskidanom kopčom

Kopča sa brzim otpuštanjem

Na prednjoj strani se nalazi lako pristupačna kopča za brzo otpuštanje. Upotrebite je ukoliko motor zahvati vatra ili u nekoj drugoj situaciji u nuždi, kada je potrebno da se brzo oslobodite uprtača i mašine.

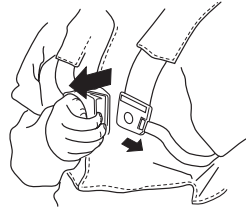

Ravnomerno opterećenje ramena

Dobro podešen uprtač i mašina u znatnoj meri olakšavaju rad. Podesite uprtač za najbolji radni položaj. Pritegnite bočne kaiševe tako da opterećenje bude ravnomerno na oba ramena.



Pravilna visina

Nomeštite remen ramena tako da se uređaj za rezanje nalazi paralelno sa tlom.



Pravilna uravnoteženost

Dopusti uređaju za rezanje da leži lagano na tlu. Podesite zakačnu kuku tako da se postigne ispravna ravnoteža testere za čišćenje



UKLOP RUKOVANJE GORIVOM

Bezbednost oko goriva

Nikad ne puštaj mašinu u pogon:

1. Ukoliko je prosuto gorivo po njoj. Obriši prosutu tečnost i sačekaj da preostalo gorivo izvetri.
2. Ukoliko ste prosuli gorivo po samom sebi ili po vašoj odeći, presvucite odeću. Operite delove tela koji su bili u dodiru sa gorivom. Upotrebi sapun i vodu.
3. Ako iz mašine curi gorivo. Redovno proveravaj da nema curenja iz poklopca rezervoara i cevi za gorivo.

Transport i čuvanje

- Čuvajte i transportujte mašinu i gorivo tako da ne postoji opasnost da eventualno iscurilo gorivo i isparenja goriva dođu u kontakt sa varnicama ili otvorenim plamenom, na primer, električne mašine, elektromotori, električni kontakti/prekidači struje ili kotlovi za grejanje.
- Kod čuvanja i transporta goriva treba upotrebiti specijalne sudove koji su za tu svrhu namenjeni i odobreni.
- Kod čuvanja mašine u toku dužeg vremena, treba isprazniti rezervoar za gorivo. Raspitajte se u najbližoj benzinskoj stanici šta treba da uradite sa viškom goriva.
- Pazite da je mašina dobro očišćena i da je potpuno servisiranje urađeno pre dugotrajnog skladištenja.
- Zaštita za transportovanje uređaja za rezanje treba uvek da bude montirana za vreme transporta ili čuvanja mašine.
- Fiksirajte mašinu tokom transporta.
- Kako biste sprečili slučajno pokretanje motora, uvek uklonite kapicu svećice pre nego što odložite mašinu na duži vremenski period, u slučajevima kada mašina nije pod strogim nadzorom, kao i pre sprovođenja bilo kakvih servisnih mera.



UPOZORENJE! Budite obazrivi prilikom rukovanja gorivom. Mislite na opasnosti od požara, eksplozije i udisanja štetnih isparenja.

Pogonsko gorivo

NAPOMENA! Mašina ima dvotaktni motor i sme da troši samo mešavinu benzina i ulja za dvotaktne motore. Važno je da se količina ulja za mešanje tačno odmeri kako bi se dobila propisna mešavina. Kod pripremanja malih količina mešavine goriva čak i najmanja nepreciznost može jako da utiče na razmeru mešavine.



UPOZORENJE! Gorivo i isparenja od goriva su veoma zapaljivi, i mogu izazvati ozbiljne povrede u slučaju udisanja ili kontakta sa kožom. Iz tog razloga budite oprezni kada ukupujete sa gorivom, i osigurajte adekvatnu ventilaciju.

Benzin



NAPOMENA! Uvek koristite kvalitetnu mešavinu benzina/ulja od najmanje 90 oktana (RON). Ukoliko je Vaša mašina opremljena katalizatorom (pogledajte odeljak Tehnički podaci), uvek koristite kvalitetnu mešavinu bezolovnog benzina/ulja. Benzin sa olovom uništiće katalizator.

Gde postoji gorivo koje šteti okolinu, tkz. akilatbenzin, takav se mora koristiti.



Možete da koristite gorivo E10, koje predstavlja mešavinu etanola (najviše 10% etanola). Korišćenje mešavine etanola koja je viša od E10 će stvoriti uslove rada koji mogu da dovedu do oštećenja motora.

- Najniži preporučeni oktan je 90 (RON). Ukoliko mašinu koristite sa nižim oktanskim stepenom od 90, može doći do takozvanog kuckanja. To izaziva visoke temperature motora, što može dovesti do ozbiljnog oštećenja motora.
- Pri radu sa stalnim visokim brojem obrtaja preporučuje se viši oktanski broj.

Dvotaktno ulje

- Kako biste postigli najbolje rezultate i performanse uvek koristite Universal. Universal powered by McCULLOCH ulje za dvotaktne motore, koje je proizvedeno specijalno za naše dvotaktne motore sa vazдушnim hlađenjem.
- Nikada ne upotrebljavajte ulje za dvotaktne motore namenjeno za spoljne motore sa tečnim hlađenjem.
- Nikad ne upotrebljavaj ulje namenjeno četvorotaktnim motorima.
- Ulje lošeg kvaliteta ili prejaka mešavina ulja/goriva može da ugrozi rad katalizatora i umanji njegov radni vek.
- Razmera mešanja

1:50 (2%) sa Universal, Universal powered by McCULLOCH uljem za dvotaktne motore.

1:33 (3%) sa drugim uljima dizajniranim za dvotaktne motore sa vazдушnim hlađenjem dklasifikovane za JASO FB/ISO EGB.

Benzin, l	Dvotaktno ulje, l	
	2% (1:50)	3% (1:33)
5	0,10	0,15
10	0,20	0,30
15	0,30	0,45
20	0,40	0,60

RUKOVANJE GORIVOM

Mešanje

- Benzin i ulje uvek mešaj u čistom kontejneru predviđenom za gorivo.
- Počni sipanjem polovine planirane količine benzina. Potom dodaj čitavu količinu ulja. Promešaj (promućkaj) mešavinu goriva. Dolij preostali benzin.
- Dobro promešaj (promućkaj) mešavinu goriva pre nego što napuniš rezervoar za gorivo mašine.

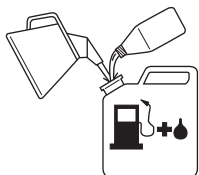

- Ne pripremaj mešavinu goriva za više od jednog meseca.
- Ako se mašina neko vreme ne upotrebljava rezervoar za gorivo treba isprazniti i očistiti.

Dolivanje goriva



UPOZORENJE! Sledeće mere predostrožnosti umanjuju opasnost požara:

Pomešajte i sipajte gorivo napolju gde nema varnica ili plamena.

Ne puši niti približavaj gorivu vruće predmete.

Pre dolivanja goriva uvek isključi motor.

Zaustavite motor i ostavite ga da se ohladi nekoliko minuta pre punjenja gorivom.

Prilikom punjenja polako otvaraj poklopac rezervoara za gorivo da bi postepeno popustio eventualno povećan pritisak.

Posle punjenja pažljivo pritegni poklopac rezervoara.

Uvek sklonite uređaj daleko od mesta i izvora dolivanja goriva pre paljenja.

- Koristite rezervoar goriva sa zaštitom presipanja.
- Ukoliko je prosuto gorivo po njoj. Obrisati prosutu tečnost i sačekaj da preostalo gorivo izvetri.
- Obrisite dobro gorivo oko poklopca rezervoara. Nečistoća koja prodre u rezervoar može prouzrokovati smetnje u radu motora.
- Pazite da gorivo bude dobro promešano, tako što se sud sa mešavinom protrese pre punjenja rezervoara.

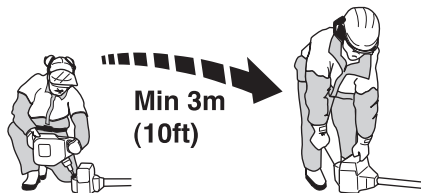

PALJENJE I GAŠENJE

Kontrola pre starta



- Prokontrolišite list da nije došlo do pojave naprslina u međuzublju ili na središnjem otvoru. Najuočljiviji uzroci za obrazovanje naprslina je pojava oštih uglova u međuzublju prilikom oštrenja, ili ako se list upotrebljava sa istupljenim zubima. Škartirajte list ukoliko su se pojavile naprsline.

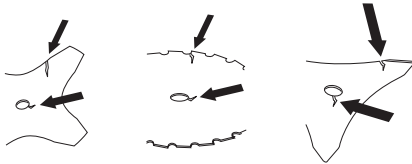

- Prokontrolišite oslone pribornice da nije došlo do pojave naprslina usled zamora materijala ili usled snažnog pritezanja. Škartirajte oslone pribornice ukoliko su se pojavile naprsline.

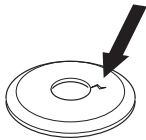

- Proverite da navrtka za osiguranje nije izgubila svoju moć osiguranja. Blokiranje navrtke treba da ima moment osiguranja od najmanje 1,5 Nm. Moment pritezanja navrtke za osiguranje treba da bude 35–50 Nm.



- Prokontrolišite zaštitu lista da nije oštećena i da se nije stvorilo naprslina. Promenite zaštitu lista ukoliko je bila izložena udaru ili ima naprsline.

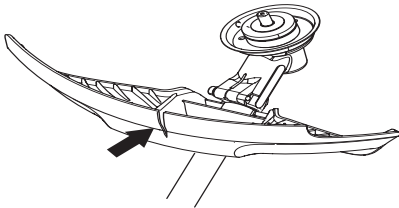

- Prokontrolišite glavu trimera i zaštitu trimera da nisu oštećeni i da nije došlo do stvaranja naprslina. Promenite

glavu trimera ili zaštitu trimera ukoliko su bili izloženi udaru ili imaju naprsline.

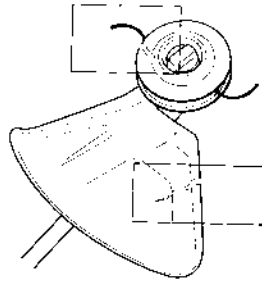

- Ne upotrebljavajte nikada mašinu bez zaštite ili sa neispravnom zaštitom.
- Sva kućišta moraju biti ispravno montirana i besprekorna pre paljenja mašine.

Paljenje i gašenje



UPOZORENJE! Pre startovanja mašine mora da bude montirano kućište spojnice zajedno sa cevi pogonskog vratila, inače se spojnica može otpustiti i prouzrokovati ozleđivanje lica.

Uvek sklonite uređaj daleko od mesta i izvora dolivanja goriva pre paljenja. Smesti mašinu na čvrsto tlo. Gledaj da uređaj za rezanje nemože zahvatiti neki predmet.

Nadgledaj da nema neovlašćenih lica unutar područja rada, inače postoji rizik ozbiljnih ličnih ozleđa. Udaljenost bezbednosti je 15 metara.

Paljenje



Paljenje: Postavite kontakt za zaustavljanje u startni položaj.
Saug:

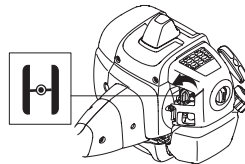

Staviti ručicu sauga o položaj paljenja pod saugom.

PALJENJE I GAŠENJE

Pumpa za gorivo:

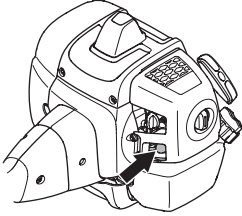

Stisnite gumeni mehur pumpe za gorivo više puta, tokom čega se mehur počinje puniti gorivom. Mehur se ne treba napuniti sasvim.



UPOZORENJE! Ukoliko se motor startuje sa ručicom leptira za gas u položaju za hladan start ili položaju startnog gasa, uređaj za rezanje treba odmah da se okreće.

Pritisni telo mašine prema zemlji s levom rukom (PAŽNJA! Ne s nogom!). Drži ručicu za startovanje, sa desnom rukom sporo izvlači startno uže sve dok se ne oseti otpor (startne kukice hvataju) i posle toga brzo i snažno trzni. **Nikad ne omotavaj startno uže oko šake.**

Vrati ručicu leptira za gas odjednom kada motor pali i ponovi pokušaje startovanja dok motor ne upali. Kada motor upali, brzo daj pun gas i gas za start se automatski isključuje.

NAPOMENA! Nemoj izvući uže za paljenje sasvim i ne puštaj ručicu startera iz potpuno izvučenog položaja. To može da ošteti mašinu.



NAPOMENA! Ne stavljajte delove tela u označeni prostor. Kontakt može prouzrokovati opekotine na koži, ili strujni udar, u slučaju da je kapica svećice oštećena. Uvek koristite rukavice. Ne upotrebljavajte mašinu sa oštećenom kapicom svećice.

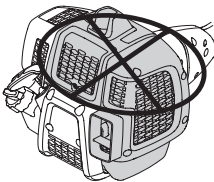

Gašenje



Motor se zaustavlja isključivanjem paljenja.

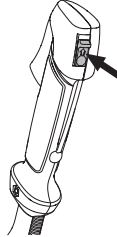

NAPOMENA! Motor se zaustavlja isključivanjem paljenja.

Opšta uputstva za rukovanje

VAŽNO!

U ovom odeljku su opisana osnovna pravila o bezbednosti pri radu sa testerom za čišćenje i trimerom.

Ukoliko dođete u situaciju da se osećate nesigurnim u pogledu dalje upotrebe, treba da se obratite za savet stručnom licu. Obratite se Vašem trgovcu ili Vašem servisu.

Izbegavajte svaku upotrebu za koju smatrate da ste nedovoljno kvalifikovani.

Pre upotrebe moraš da shvatiš razliku između čišćenja šume, čišćenja trave i trimovanja trave.

Osnovna pravila bezbednosti



- 1 Osvrni se oko sebe:
 - Da bi proverio da u blizini nema ljudi, životinja ili predmeta koji bi mogli da ti ometaju kontrolu nad mašinom.
 - Da biste obezbedili da ljudi, životinje ili drugo ne rizikuju doći u kontakt sa uređajem za rezanje ili sa predmetima odbačenim od uređaja za rezanje.
 - **NAPOMENA!** Ne upotrebljavajte nikada mašinu ukoliko ne postoji mogućnost pozivanja u pomoć u slučaju nesreće.
- 2 Pregledajte radni prostor. Uklonite sve slobodne predmete kao što je kamenje, slomljeno staklo, ekseri, čelne žice, vrpce itd. koji bi mogli da budu odbačeni ili da se omotaju oko dodatka za rezanje.
- 3 Nemoj upotrebljavati testeru po lošem vremenu kao što je gusta magla, jaka kiša, snažan vetar, velika hladnoća itd. Rad po hladnoći zamara i često unosi dodatne opasnosti kao što su zaleđeno tlo, nepredvidljiv pravac pada stabala itd.
- 4 Obrati pažnju na sigurno kretanje i stajanje. Proveri da u okolini nema mogućih prepreka (korenja, gromada kamena, granja, jaraka itd.) na koje bi naišao ako moraš da napraviš iznenadan pokret. Budi posebno obazriv kad radiš na padini.



- 5 Budite izvanredno obazrivi prilikom rezanja drveta testerom koje se nalazi pod naprezanjem. Drvo koje se nalazi pod naprezanjem može, kako pre tako i posle

presecanja, da se naglo vrati u svoj normalan položaj. Vaš pogrešan položaj i položaj reza mogu da



- 6 Održavajte ravnotežu i čvrst oslonac za stopala. Nemojte previše odmicati od tela. Uvek držite u odgovarajućem položaju i pazite na ravnotežu.
- 7 Povežite mašinu na zaustavni prsten uprtača. Mašinu uvek držite obema rukama. Mašinu držite sa desne strane tela. Vodite računa da neki deo tela ne dođe u kontakt sa površinama visoke temperature. Vodite računa da neki deo tela ne dođe u kontakt sa rotirajućim dodatkom za rezanje.



- 8 Dodatak za rezanje držite ispod visine struka.
- 9 Kod premeštanja treba zaustaviti motor. Kod premeštanja na veću razdaljinu i kod transporta treba upotrebiti zaštitu za transport.
- 10 Ne ostavljajte nikada mašinu sa motorom koji i dalje radi, a da pri tome nemate nadzora nad njom.

Abeceda čišćenja

- Upotrebljavajte uvek pravilan uređaj.
- Podesite uvek dobro uređaj.
- Pridržavajte se sigurnosnih propisa.
- Organizujte dobro rad.
- Pri ulaganju u rez pustite uvek puni broj obrtaja lista.
- Radite uvek sa dobro naoštrenim listom.
- Izbegavajte rezanje kamenja.
- Usmeravajte pravac obaranja (koristite dejstvo vetra).

TEHNIKA RADA



UPOZORENJE! Ni rukovalac mašine, ni bilo ko drugi, ne bi trebalo da pokušava da ukloni isečeni materijal u toku rada motora ili okretanja lista, jer to može rezultovati ozbiljnim povredama.

Zaustavite rad motora i sečiva pre nego što uklonite materijal koji se omotao oko osovine lista, inače postoji rizik od povrede. Tokom korišćenja i trenutak nakon korišćenja, menjač ugla može biti vruć. Postoji rizik opekotine prilikom kontakta.



UPOZORENJE! Upozorenje zbog izbačenih predmeta. Uvek nosite odobrenu zaštitu za oči. Nikada se ne naginjite preko štita lista. Mašina može odbaciti kamenje ili smeće u vaše oči, i izazvati slepilo ili ozbiljne povrede.

Držite neupućena lica na rastojanju. Deca, životinje, posmatrači i pomoćnici treba da se nalaze izvan zone sigurnosti na rastojanju od 15 m. Zaustavite mašinu odmah kada se neko približi. Nikada se nemojte okrenuti sa mašinom bez da prvo proverite da nikoga nema u zoni bezbednosti.



UPOZORENJE! Katkada se između zaštite i uređaja za rezanje zahvate grane ili trava. Da biste ih očistili zaustavite uvek motor.

Metode rada



UPOZORENJE! Mašine opremljene sečivima za testeru ili sečenje trave mogu biti naglo odbačena u stranu kada sečivo dođe u dodir sa fiksiranim predmetom. To se naziva potisak sečiva. Potisak sečiva može biti dovoljno snažan da izazove odbacivanje mašine i/ili operatera u bilo kom smeru i moguću gubitak kontrole nad mašinom. Do potiska sečiva može doći bez upozorenja ukoliko mašina udari u neočekivanu prepreku, isprekidano radi ili se savija. Do potiska sečiva najčešće dolazi u područjima gde je teško videti materijal koji se seče.

Izbegavajte rezanje obodom lista u području koje odgovara položaju kazaljki između 12 i 3 časa. Brzina obrtanja lista može da prouzrokuje bacanje upravo u tom području primene lista, kada se koristi na debljim stablima.

- Pre početka čišćenja, prokontrolišite oblast čišćenja, kakav je teren, kakav je nagib tla, da li je tlo kamenito, da li ima rupa, itd.
- Počnite zatim na delu zemljišta koji je najlakši, i napravite dobru čistinu za čišćenje.

- Radite sistematski napred i nazad, poprečno preko dela zemljišta i pri svakom prolazu zauzmite radnu širinu od oko 4-5 m. Tada se iskoristi puni radius mašine sa obe strane i rukovalac tada ima lakše i naizmenično radno područje u kome će da radi.

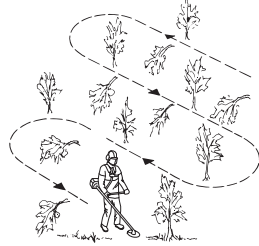

- Dužina radne zone treba da bude 75 m. Postavite rezervu goriva zaviso od toga kako napreduje rad.
- Kod nagnutog terena treba postaviti trake za obeležavanje paralelno sa nagibom. Mnogo je lakše da se ide poprečno u odnosu na nagib nego nagore i nadole.
- Trake za obeležavanje treba postaviti tako da se ne ide preko rovova ili drugih prepreka na terenu. Prilagodite takođe postavljanje traka za obeležavanje prema vladajućim uslovima vetra, tako da očišćena stabla padaju na očišćeni deo sastojine.



Čišćenje šume sa listom testere



- Kod upotrebe na debljim stablima povećava se opasnost od bacanja testere. Izbegavajte zato rezanje u području koje odgovara položaju kazaljki između 12 i 3 časa.

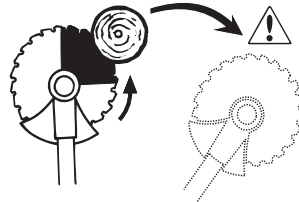

- Da bi se drvo oborilo na levu stranu, donji deo drveta treba da se reže sa desne strane. Nagnite list i pritisnite ga uz izvesno potiskivanje koso dole nadesno. Pritisnite

TEHNIKA RADA

istovremeno stablo sa zaštitom lista. Stavite list u položaj koji odgovara položaju

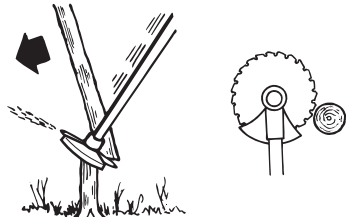

- Da bi se drvo oborilo na desnu stranu, donji deo drveta treba da se reže sa leve strane. Nagnite list i pritisnite ga koso nagore desno. Stavite list u položaj koji odgovara položaju kazaljki između 3 i 5 časa tako da smer obrtanja lista bude ispred donje

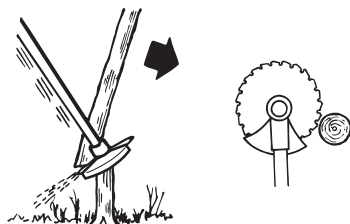

- Da bi se drvo oborilo napred, donji deo drveta treba da se povuče nazad. Povucite list nazad brzim i sigurnim pokretom.

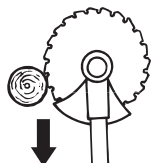

- Deblja stabla, to jest, stabla koja se režu, treba da se režu sa dve strane. Najpre procenite u kom smeru će pasti stablo. Rez najpre napravite sa strane pada. Zatim zasecite oko stabla sa druge strane. Pritisak potiskivanja podešavajte zatim u zavisnosti

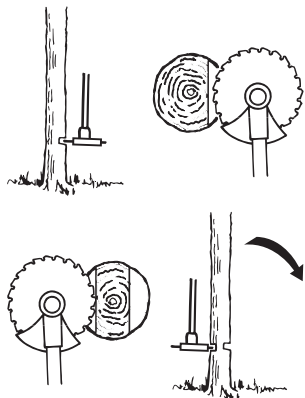

- Ukoliko su stabla veoma gusta, onda treba podesiti brzinu hoda pri radu.
- Ukoliko list zaglavi u stablu, nikada ne povlačite mašinu da bi ga oslobodili. U tom slučaju može doći do uništenja lista, menjača ugla, cevi pogonskog vratila ili upravljača. Pustite ručice, uhvatite oko cevi pogonskog vratila obema rukama i lagano oslob

Čišćenje žbunja listom testere



- Odsecite tanja stabla i šiblje. Radite njihovim kretanjem testere sa bočne strane.
- Pokušajte da odrežete više stabiljki jednim pokretom testere.
- Kod gustog žbunja obraslog lišćem, očistite najpre oko gustog žbunja. Najpre odsecite visoke panjeve spoljnog dela kako biste izbegli zaglavljivanje. Odrežite zatim panjeve na željenu visinu. Pokušajte zatim da prodrate listom i da odrežete središnji deo

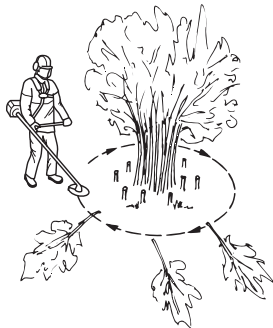

Čišćenje trave listom za košenje trave



- List za košenje trave i nož za košenje trave nesme se koristiti za stabiljke nalik drva.
- Za sve vrste visoke ili snažne trave upotrebljava se list za košenje trave.
- Trava se kosi njihovim kretanjem sa bočne strane, kretanje sa desne na levu stranu je čišćenje, a kretanje sa leve na desnu stranu je povratno kretanje. Pustite neka list radi sa leve strane (kao u položaju kazaljki između 8 i 12 časova).

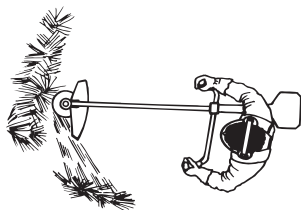

TEHNIKA RADA

- Kada se list nagne malo na levu stranu pri čišćenju trave, trava se sakuplja u otkose, koji se kasnije sakupljaju, na primer, grabljama.
- Težite da radite u određenom ritmu. Stojte stabilno sa raskoračenim nogama. Pomerite se iz tog položaja posle povratnog kretanja i postavite se ponovo u stabilan položaj.
- Ostavite oslonu šolju da leži prema tlu. Ona će zaštititi list od dodira sa tlom.
- Smarajte opasnosti od obmotavanja materijala oko lista pridržavajući se sledećih pravila:
1 Radite uvek sa punim gasom.
2 Izbegavajte da gazite preko materijala od tek obavljenog čišćenja za vreme povratnog kretanja.
- Zaustavite motor i skinite mašinu sa uprtača pre nego što započnete sa skupljanjem materijala od čišćenja.

Košenje trave sa glavom trimera



Trimovanje

- Držite glavu trimera odmah iznad tla, i nagnite je pod izvesnim uglom. Kraj reznog gajtana će obaviti posao. Pustite gajtana da radi u svom sopstvenom taktu. Nikada ne pritiskajte rezni gajtana u materijal koji treba da se trimuje.

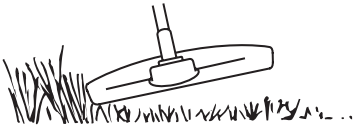

- Rezni gajtana lako uklanja travu i korov uz zidove, ograde, drveća i leje, ali može takođe da ošteti osetljivu koru drveća i žbunja, a može i da ošteti stubove ograde.
- Manje opasnosti postoje po vegetaciju korišćenjem kraćeg reznog gajtana do 10–12 cm i sa manjim brojem obrtaja motora.

Čišćenje struganjem

- Tehnikom čišćenja struganjem se utklanja sva neželjena vegetacija. Držite glavu trimera odmah iznad tla i nagnite je. Pustite da kraj reznog gajtana udara tlo oko drveta, stubova, statue i sličnog. PAŽNJA! Ova tehnika povećava habanje reznog gajtana.

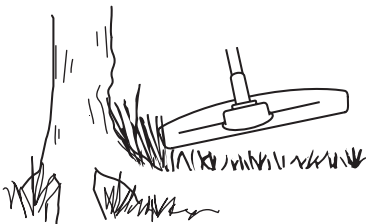

- Rezni gajtana se haba brže i mora se češće puniti pri radu sa kamenjem, opekrom, betonom, metalnim stubovima, itd. nego pri kontaktu sa drvetom i drvenim stubovima.
- Kod trimovanja i čišćenja struganjem treba da manje primenjujete puni gas (80%), kako bi rezni gajtana trajao duže i kako bi se manje habala glava trimera.

Podsecanje

- Trimeri su idealni za podsecanje na mestima, na kojima bi teško moglo da se izade na kraj sa uobičajenom kosačicom za travu. Držite rezni gajtana paralelno sa tlom pri podsecanju. Izbegavajte pritiskanje glave trimera prema tlu, pošto se time može uništiti travnjak i oštetiti rezni alat.

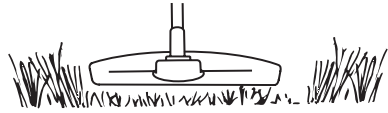

- Izbegavaj da glava trimera bude u stalnom kontaktu sa tlom za vreme normalnog podsecanja. Takav stalni kontakt može da prouzrokuje oštećenja i i habanje glave trimera.

Čišćenje metenjem

- Ventilatorski efekat rotacionog reznog gajtana može da se upotrebi za brzo i jednostavno čišćenje. Držite rezni gajtana paralelno iznad površine koju treba da pometete i povlačite alat napred i nazad.

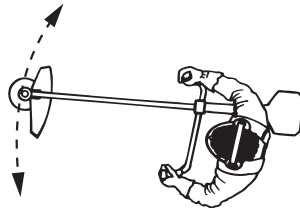

- Kod podsecanja i čišćenja metenjem treba da koristite puni gas kako biste postigli dobar rezultat.

Karburator

Podešavanje brzine praznog hoda (T)

Proverite da li je filter za vazduh čist. Kada je brzina praznog hoda odgovarajuća, dodatak za rezanje ne bi trebalo da se okreće. Ako je potrebno dodatno podešavanje, sa upaljenim motorom zatvarajte (okrećite u smeru kazaljki na satu) regulacioni zavrtanj za prazni hod T sve dok dodatak za rezanje ne počne da se okreće. Otvorajte (okrećite u smeru suprotnom kazaljka na satu) zavrtanj sve dok se dodatak za rezanje ne zaustavi. Brzina praznog hoda je ispravno podešena ukoliko motor u svim položajima radi bez problema, i postoji jasna margina brzine u kojoj dodatak za rezanje počinje da se okreće.

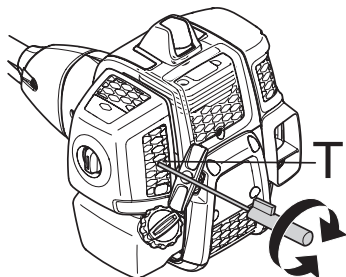

Preporučeni broj obrtaja u praznom hodu: Vidi poglavlje Tehnički podaci.



UPOZORENJE! Ukoliko se broj obrtaja u praznom hodu ne može podesiti tako da se zaustavi uređaj za rezanje, onda kontaktirajte prodavca/servis. Ne upotrebljavajte mašinu pre nego što je pravilno podešena ili popravljena.

Prigušivač



NAPOMENA! Neki prigušivači buke su opremljeni katalizatorom. Vidite odeljak Tehnički podaci da biste utvrdili da li je Vaša mašina snabdevena katalizatorom.

Prigušivač je zamišljen da smanji buku i usmeri izduvne gasove daleko od rukovaoca. Izduvni gasovi su vreli i u njima

zna da bude varnica, što može da izazove požar ako su gasovi usmereni na suv i zapaljiv materijal.

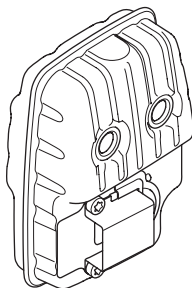

Neki prigušivači opremljeni su specijalnom mrežom. Ako tvoja mašina ima takav prigušivač treba mrežu čistiti bar jednom nedeljno, što se radi žičanom četkom.

Na prigušivaču buke bez katalizatora, hvatač varnica treba čistiti i eventualno zameniti jednom nedeljno. Na prigušivaču buke sa katalizatorom hvatač varnica treba prokontrolisati i eventualno očistiti jednom mesečno. **Kod eventualnih oštećenja hvatač varnica treba zameniti.**

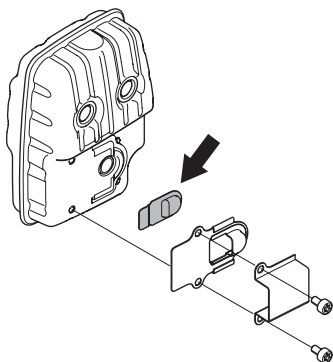

Ukoliko je hvatač varnica zapušten, onda to može biti znak da je smanjena funkcija katalizatora. Kontaktirajte Vašeg prodavca radi kontrole. Sa zapuštenim hvatačem varnica mašina se pregreva što može da ima za posledicu oštećenje cilindra i klipa.

NAPOMENA! Ne upotrebljavajte nikada mašinu sa prigušivačem buke koji je u lošem stanju.



UPOZORENJE! Prigušivači buke sa katalizatorom ostaju i dalje vrući kako pri upotrebi tako i posle zaustavljanja. To važi takođe i pri radu u praznom hodu. Dodirivanjem se mogu prouzrokovati opekotine na koži. Budite oprezni u pogledu opasnosti od požara!

Rashladni uređaj



Da bi se ostvarila najniža moguća radna temperatura mašina je opremljena rashladnim uređajem.

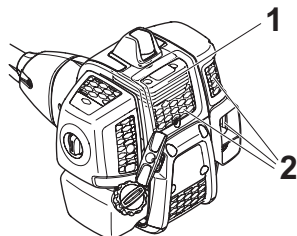

Delovi rashladnog uređaja su sledeći:

- 1 Rebra za hlađenje na cilindru.
- 2 Dovod vazduha.

Rashladni uređaj čisti četkom jednom nedeljno, a po potrebi i češće. Prijav ili začepljen rashladni uređaj dovodi do pregrevanja mašine i oštećenja klipa i cilindra.

Prečistač vazduha



Prečistač vazduha se mora redovno čistiti od prašine i nečistoće da bi se izbeglo sledeće:

- Poremećaji rada karburatora
- Problemi sa paljenjem
- Smanjenje kapaciteta motora
- Nepotrebno habanje delova motora
- Nenormalno velika potrošnja goriva

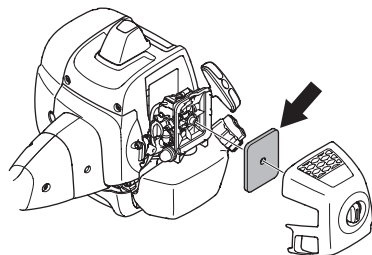

Očistite filter posle 25 časova rada ili češće, ukoliko se radi o neobično prašnjavim uslovima rada.

Čišćenje vazdušnog filtra

Skinite poklopac filtra za vazduh i izvadite filter. Produvajte kompresovanim vazduhom.

Prečistač vazduha koji je neko vreme bio u upotrebi ne može se potpuno očistiti i zato se mora u pravilnim razmacima zamenjivati novim. **Oštećen prečistač vazduha mora se uvek zameniti.**

Filter za gorivo

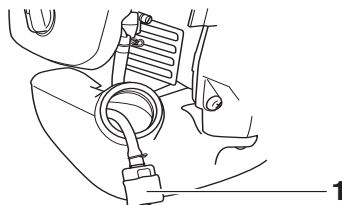

- 1 Filter za gorivo

Ako oslabi dovod goriva u motor, proverite da li je došlo do začepljenja na poklopcu za gorivo ili u filteru za gorivo.

Menjač uglja



Menjač uglja je u fabrici napunjen odgovarajućom količinom masti za podmazivanje. Pre nego što se mašina pusti u rad, treba da se proktrtoliše da li je menjač napunjen mazivom do 3/4. Upotrebljavajte specijalnu mast za podmazivanje firme HUSQVARNA.

Mazivo u kućištu menjača ne treba normalno menjati osim pri eventualnim popravkama.

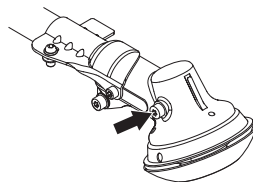

Svećica



Na stanje svećice utiče:

- Nepravilno podešen karburator.
- Pogrešna smeša ulja i goriva (zbog mnogo ulja ili pogrešnog odnosa ulja).
- Prljav prečistač vazduha.

Ovi faktori dovode do stvaranja naslaga na elektrodama svećice, što može dovesti do smetnji pogona i teškoća sa paljenjem.

Ako mašina ostvaruje mali učinak, teško se pali ili slabo radi u praznom hodu: uvek prvo pregledaj svećicu pre poduzimanja drugih mera. Ako je svećica prljava očisti je i istovremeno proveri da je razmak elektroda 0,9–1,0 mm. Svećicu treba zameniti posle oko mesec dana rada ili čak ranije ako je potrebno.

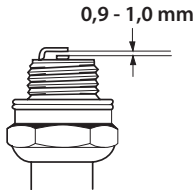

NAPOMENA! Uvek upotrebjavaj preporučeni tip svećice! Pogrešna svećica može da dovede do teškog oštećenja klipa/cilindra. Proveri da svećica ima tkz. zaštitu protiv radio valova.

ODRŽAVANJE

Šema održavanja

Sledi lista održavanja koje treba izvršiti na mašini. Većina radova opisanih je u odeljku Održavanje. Korisnik sme vršiti održavanje i servisiranje samo na način opisan u ovom Uputstvu za rukovaoca. Svaki obimniji rad treba da izvrši ovlašćeni servisni centar.

Održavanje	Svakodnevno održavanje	Sedmično održavanje	Mesečno održavanje
Očistite mašinu spolja.	X		
Prokontrolišite da nije oštećen uprtač.	X		
Proverite da li osigurač gasa i gas rade bezbedno.	X		
Prokontrolišite da su ručica i upravljač celi i dobro učvršćeni.	X		
Prokontrolišite da li funkcioniše kontakt za zaustavljanje.	X		
Prokontrolišite da se ne okreće uređaj za rezanje prilikom praznog hoda.	X		
Očisti prečistač vazduha. Promeni po potrebi.	X		
Prokontrolišite da li je zaštita neoštećena i da nema stvorenih naprslina. Zamenite zaštitu ukoliko je bila izložena udaru ili ima naprsline.	X		
Prokontrolišite list da li je dobro centriran, da li je dobro naoštren i da nema obrazovanih naprslina. Loše centriran list predstavlja uzrok vibracija koje mogu da prouzrokuju oštećenje mašine.	X		
Prokontrolišite glavu trimera da nije oštećena i da nema naprslina. Zamenite glavu trimera ukoliko je to neophodno.	X		
Proverite da li je navrtka osigurača za rezni pribor ispravno zategnuta.	X		
Proverite da li je čitava transportna zaštita lista i da se može postaviti tako da propisno leži.	X		
Proveri da nema labavih matica i zavrtnja i po potrebi pritegni.	X		
Prokontrolišite da nema ispušt goriva iz motora, rezervoara goriva ili cevi goriva.	X		
Prokontrolišite startni uređaj i njegovo uže.		X	
Očistite svećicu za paljenje spolja. Demontirajte je i prokontrolišite rastojanje elektroda. Podesite rastojanje između elektroda na 0,9–1,0 mm ili zamenite svećicu za paljenje. Proveri da svećica ima tkz. zaštitu protiv radio valova.		X	
Očistite karburator spolja i prostor oko njega.		X	
Prokontrolišite da li je menjač ugla napunjen sa 3/4 maziva. Dopunite specijalnom mašću ukoliko to bude potrebno.		X	
Proverite da filter za gorivo nije prijav, ili crevo za dovod goriva naprslo ili na drugi način oštećeno. Zamenite po potrebi.			X
Proveri sve kablove i priključke.			X
Zamenite svećicu za paljenje. Proveri da svećica ima tkz. zaštitu protiv radio valova.			X

TEHNIČKI PODACI

Tehnički podaci

Tehnički podaci	B40 B ELITE	B40 BT ELITE
Motor		
Zapremina cilindra, cm ³	40,1	40,1
Prečnik cilindra, mm	40,5	40,5
Hod klipa, mm	31,1	31,1
Prazan hod, o/min	3000	3000
Preporučena maks. brzina bez opterećenja, o/min	12000	12000
Broj obrtaja na izlaznom vratilu, o/min	8220	8220
Maks. snaga motora, sagl. ISO 8893, kW/ o/min	1,5/9000	1,5/9000
Uređaj za paljenje		
Svećica	NGK CMR7H-10	NGK CMR7H-10
Razmak između elektroda, mm	0,9-1,0	0,9-1,0
Uređaj za gorivo i podmazivanje		
Zapremina rezervoara za gorivo, l	1,0	1,0
Težina		
Težina, bez goriva, uređaja za rezanje i zaštite, kg	7,3	7,4
Emitovanje buke		
(vidi napomenu 1)		
Jačina zvuka, izmjerena u dB(A)	112	112
Jačina zvuka, garantovana L _{WA} dB(A)	118	118
Jačine zvuka		
(vidi napomenu 2)		
Ekvivalent nivoa buke kod uha rukovaoca, izmereno prema EN ISO 11806 i ISO 22868, dB(A):		
Opremljeno glavom podrezaivača (original)	100	100
Opremljeno sečivom za travu (original), 255-3	99	99
Opremljeno sečivom za travu (original), 255-4	99	99
Opremljeno sečivom testere (original)	-	98
Jačina vibracije		
(vidi napomenu 3)		
Ekvivalentni nivoi vibracija (a _{nv,eq}) na ručkama, mereni u skladu sa EN ISO 11806 i ISO 22867, m/s ²		
Opremljeno glavom podrezaivača (original), levo/desno	3.4/4.4	3.4/4.4
Opremljeno sečivom za travu (original), levo/desno, 255-3	3.5/3.4	3.5/3.4
Opremljeno sečivom za travu (original), levo/desno, 255-4	5.2/5.1	5.2/5.1
Opremljeno sečivom testere (original), levo/desno	-	4.5/4.2

Napomena 1: Emitovanje buke prema okolini izmjereno kao zvučni efekat (L_{WA}) prema EZ-zahjevima 2000/14/EZ. Nivo pritiska vazduha zvučnog izvora iz izveštaja za mašinu je meren sa originalnim dodatkom za sečenje koji proizvodi najglasniji nivo. Do razlike između garantovane i izmerene jačine zvuka dolazi zbog toga što garantovana jačina zvuka uključuje i disperziju rezultata merenja, kao i zbog varijacija između različitih mašina na istom modelu u skladu sa Direktivom 2000/14/EC.

Napomena 2: Podaci iz izveštaja za ekvivalentni nivo vazdušnog pritiska izvora buke imaju tipičnu statističku disperziju (standardno odstupanje) od 1 dB (A).

Napomena 3: Podaci iz izveštaja za ekvivalentni nivo vibracija imaju tipičnu statističku disperziju (standardno odstupanje) od 1 m/s².

TEHNIČKI PODACI

B40 B ELITE, B40 BT ELITE		
Odobreni pribor	Tip	Zaštita uređaja za rezanje, br. artikla
Središnja rupa lista/noža Ø 25,4 mm		
Navoj osovine lista M12		
List za travu/nož za travu	Grass blade 255-4 1" (Ø 255 4-zuba)	580 30 50-01
	Grass blade 255-3 (Ø 255 3-zuba)	580 30 50-01
List testere	Sečivo testere 200-22 (N 200-22 zuba)	581 33 84-01
Glava trimera	P35	580 30 50-01
Oslona šolja	Fiksna	-

Izjava o saobraznosti prema zahtjevima EZ

(Važi samo za Evropu)

Husqvarna AB, SE-561 82 Huskvarna, Švedska, tel. +46-36-146500, ovim potvrđuje da testere za čišćenje **McCULLOCH B40 B ELITE, B40 BT ELITE** počev od serijskog broja iz 2016. godine pa nadalje (godina je navedena u čitljivom obliku na tablici sa oznakama tipa iza koga sledi serijski broj) odgovaraju odredbama datim u DIREKTIVI SAVETA:

- od 17. maja 2006., „u vezi sa mašinskom opremom“ **2006/42/EZ**.
- od 26 februar 2014 "u vezi elektromagnetske kompatibilnosti" **2014/30/EU**.
- od 8 maja 2000 "u vezi emitovanja buke prema okolini" **2000/14/EZ**. Procena prilagođenosti prema Aneksu V. Za informacije u vezi sa emitovanjem buke, pogledajte odeljak Tehnički podaci.

Sledeći standardi su primenjeni:

EN ISO 12100:2010, CISPR 12:2009, EN ISO 14982:2009, EN ISO 11806-1:2011.

RISE SMP Svensk Maskinprovning AB, Box 7035, SE-750 07 Uppsala, Švedska, je obavio dobrovoljno ispitivanje tipa za Husqvarna AB. Certifikati nose broj:

B40 B ELITE, B40 BT ELITE – **SEC/12/2339**

Huskvarna 13 februar 2018



Per Gustafsson, Šef razvoja (Ovlašćeni predstavnik kompanije Husqvarna AB i odgovorna osoba za tehničku dokumentaciju.)

OBJAŠNJENJE ZNAKOVA

Znakovi

UPOZORENJE! Čistači šume, šikare i šišači mogu ako se koriste nepravilno ili nepažljivo biti opasni alati, koji pak mogu nanijeti ozbiljne, pa čak i fatalne ozljede korisnika ili drugih osoba. Izuzetno je važno pročitati i shvatiti sadržaj ovih uputstva.

Pažljivo pročitajte priručnik i dobro shvatite sadržaj prije rukovanja strojem.

Uvijek upotrijebite:

- Zaštitnu kacigu gdje postoji opasnost od padajućih predmeta
- Odobrenu zaštitu protiv buke
- Odobrenu zaštitu vida

Najveći broj okretaja osovine, o/min

Ovaj proizvod se podudara sa važećim EZ uputama.

Pazite na odbačene i odbijene predmete.

Korisnik stroja mora provjeravati tijekom rada da nema ljudi ili životinja na udaljenosti manjoj od 15 m. dok stroj radi.

Strojevi s noževima za pilu ili noževima za travu mogu biti snažno odbačeni u stranu kada nož dođe u kontakt s učvršćenim predmetom. To je poznato kao povratni udar. Ovaj nož može odsjeci ruku ili nogu. Ljudi i životinje uvijek moraju biti udaljeni od stroja barem 15 metara.

Uvijek nosite odobrene zaštitne rukavice.

Koristite neključice i čvrste čizme.



Čok: Namjestite kontrolu čoka u čok poziciju.



Pumpica za gorivo.

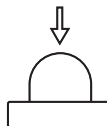

Stvaranje buke prema okuženju prema EC uputi. Jačina buke stroja se navodi u poglavlju Tehniški podaci kao i na naljepnici.



Punjenje goriva.



Ostali simboli/naljepnice koji su navedeni na stroju važe za specifične zahtjeve certifikata izvjesnih tržišta.

Prije provjere ili održavanja, isključite motor tako da pomaknete glavni prekidač u poziciju STOP.

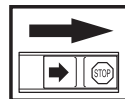

Uvijek nosite odobrene zaštitne rukavice.

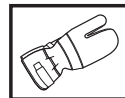

Redovno čišćenje je obvezno.

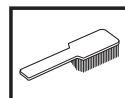

Vizualna provjera.



Mora se koristiti odobrena zaštita vida.



SADRŽAJ

Sadržaj

OBJAŠNJENJE ZNAKOVA

Znakovi 577

SADRŽAJ

Sadržaj 578

Prije paljenja obratite pažnju na sljedeće: 578

UVOD

Poštovani kupče! 579

ŠTO JE ŠTO?

Što je što na stroju? 580

OPĆENITA PRAVILA ZA SIGURNOST NA RADU

Važno 581

Osobna zaštitna oprema 581

Sigurnosna oprema stroja 582

Oprema za rezanje 585

SASTAVLJANJE

Montiranje upravljača i regulatora gasa 588

Namještanje rezne opreme 588

Namještanje štitnika kružne pile i kružne pile 589

Namještanje prijenosnog štitnika 590

Podешavanje naramenica i kružne pile 590

UKLOVANJE GORIVOM

Sigurnost pri rukovanju s gorivom 591

Gorivo 591

Punjenje goriva 592

UKLUČIVANJE I ISKLUČIVANJE

Provjera prije pokretanja 593

Uključivanje i isključivanje 593

PRINCIP RADA

Općenite upute za rad 595

ODRŽAVANJE

Rasplinjač 599

Prigušivač 599

Rashladni sistem 600

Filter za zrak 600

Filter za gorivo 600

Pužni zglobovi 600

Svjećica 601

Raspored održavanja 602

TEHNIČKI PODACI

Tehnički podaci 603

EC-uvjerenje o podudaranju 604

Prije paljenja obratite pažnju na sljedeće:

Pažljivo pročitajte priručnik.



UPOZORENJE! Dugotrajno izlaganje buci može uzročiti trajne ozljede sluha. Zato upotrijebite stalno odobrene naušnice za zaštitu sluha.



UPOZORENJE! Ni u kojem slučaju ne smijete mijenjati originalni dizajn stroja bez da ste prethodno zatražili odobrenje od proizvođača. Uvijek koristite originalne rezervne dijelove. Neovlaštene promjene i/ili dodatni pribor mogu rezultirati ozbiljnim povredama ili čak smrću vozača ili drugih.



UPOZORENJE! Čistači šume, šikare i šišači mogu ako se koriste nepravilno ili nepažljivo biti opasni alati, koji pak mogu nanijeti ozbiljne, pa čak i fatalne ozljede korisnika ili drugih osoba. Izuzetno je važno pročitati i shvatiti sadržaj ovih uputstva.

Poštovani kupče!

Zahvaljujemo na odabiru proizvoda tvrtke McCulloch. Time postajete dio priče koja je počela davno, kad je McCulloch Corporation počela proizvoditi strojeve tijekom Drugog Svjetskog rata. Nakon što je 1949. god. McCulloch uveo prvu, laku pilu za jednu osobu, obrada drva će se zauvijek promijeniti.

Linija inovativnih motornih pila će se nastaviti tijekom desetljeća, a posao se proširio, prvo putem zrakoplova i kart motora tijekom 1950-ih, a zatim putem malih motornih pila tijekom 1960-ih. Kasnije, tijekom 1970-ih i 80-ih, trimeri i puhači su dodani u asortiman.

Danas, kao dio grupe Husqvarna, McCulloch nastavlja tradiciju snažnih motora, tehničkih inovacija i značajnih dizajna koji su naša obilježja više od pola stoljeća. Smanjenje potrošnje goriva, emisija i razine buke su nam najvažniji prioriteti, kao i poboljšanje sigurnosti i praktičnosti.

Nadamo se da ćete biti zadovoljni svojim strojem tvrtke McCulloch, jer je dizajniran tako da vam bude partner u nizu godina koje su pred vama. Slijedeći savjete o upotrebi, servisu i održavanju ovog priručnika o korištenju, njegov životni vijek se može produžiti. Ako vam zatreba stručna pomoć pri popravku ili servisu, upotrijebite Lokator servisa koji se nalazi na stranici www.mcculloch.com.

McCulloch uvijek radi na tome da sve više razvije svoje proizvode i pridržava se prava što se tiče promjena kao što su n.pr. oblik i izgled bez prethodne obavijesti.

Ovaj priručnik možete preuzeti i na www.mcculloch.com.

ŠTO JE ŠTO?

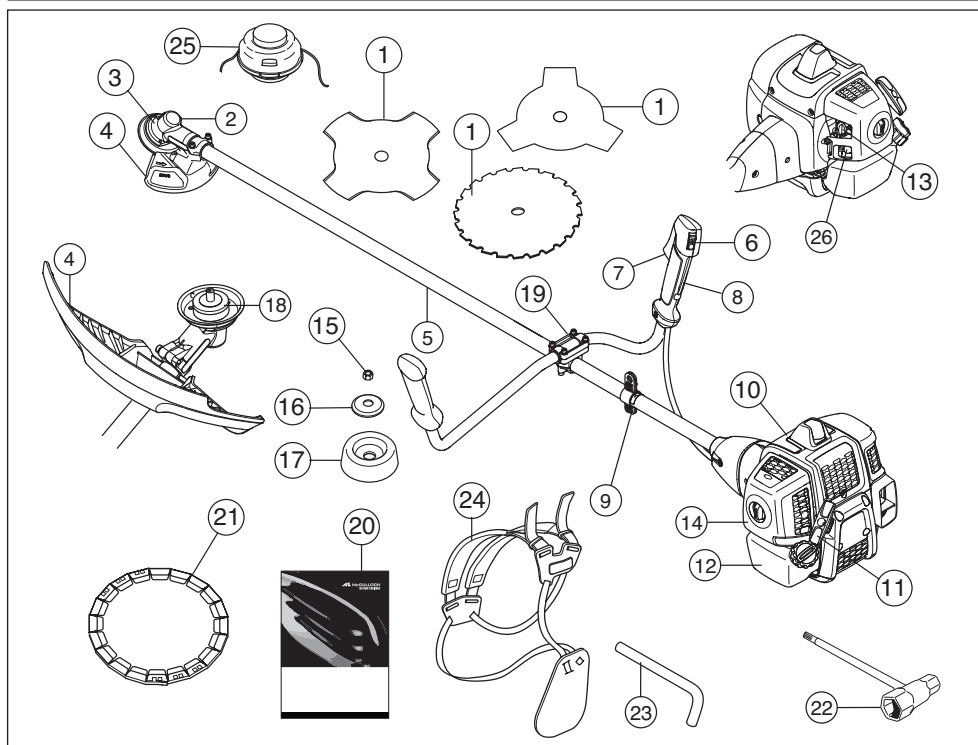

Što je što na stroju?

- | | | | |
|----|-----------------------------|----|--------------------------|
| 1 | Nož | 14 | Poklopac filtera zraka |
| 2 | Punjenje masti, pužni zglob | 15 | Pričvrtna matica |
| 3 | Pužni zglob | 16 | Potporna podloška |
| 4 | Štitnik rezne opreme | 17 | Potporna šalica |
| 5 | Pogonska cijev | 18 | Pogonska podloška |
| 6 | Glavni prekidač | 19 | Spojnica upravljača |
| 7 | Regulator gasa | 20 | Priručnik |
| 8 | Gumb za gas | 21 | Prijenosni štitnik |
| 9 | Alka za naramenice | 22 | Ključ navrtke za oštricu |
| 10 | Poklopac cilindra | 23 | Poluga za blokiranje |
| 11 | Ručica za paljenje | 24 | Naramenice |
| 12 | Spremnik goriva | 25 | Glava trimera |
| 13 | Poluga čoka | 26 | Pumpica za gorivo. |

OPĆENITA PRAVILA ZA SIGURNOST NA RADU

Važno

VAŽNO!

Stroj je namijenjen čišćenju trave, šikare i/ili čišćenju šume.

Jedini rezni pribor koji smijete koristiti Vašim strojem je preporučeni u poglavlju Tehnički podaci.

Nikada nemojte koristiti stroj ako ste umorni, ako ste pili alkohol ili uzeli lijek koji djeluje na vaš vid, sposobnost rasuđivanja ili kretanje.

Nosite osobnu zaštitnu opremu. Pogledajte uputstva pod naslovom Osobna zaštitna oprema.

Nikada nemojte koristiti stroj koji na bilo koji način ne odgovara originalnoj izvedbi.

Nikada nemojte koristiti stroj koji je neispravan. Redovno vršite sigurnosne provjere, održavanje i servis kao što je opisano u ovom priručniku. Neke od radnji održavanja i servisiranja trebaju vršiti isključivo obučeni i kvalificirani stručnjaci. Upute možete pronaći u odjeljku Održavanje.

Svi pokrovi, štitnici i ručke moraju biti namješteni prije puštanja u rad. Kapa svječiće i vod za paljenje moraju biti ispravni kako bi se spriječio rizik od strujnog udara.

Korisnik stroja mora biti siguran da u blizini od 15 m nema ljudi ili životinja. Kada nekoliko korisnika radi na istom području, sigurnosna udaljenost bi trebala biti barem dvostruka visina debla kojeg rušite, međutim najmanje 15 metara.

Način korištenja mogli bi određivati nacionalni ili lokalni propisi. Sukladnost s navedenim propisima.

Prije upotrebe pregledajte stroj. Vidi plan održavanja.



UPOZORENJE! Tijekom rada uređaj stvara elektromagnetsko polje. To polje u nekim slučajevima može ometati aktivne ili pasivne medicinske implantate. Radi smanjenja rizika od teških ili smrtonosnih ozljeda preporučujemo da se osobe s medicinskim implantatima posavjetuju s liječnikom i proizvođačem implantata prije rukovanja uređajem.



UPOZORENJE! Pokretanje motora u zatvorenom ili loše provjetrenom prostoru može prouzročiti smrt zbog gušenja ili trovanja ugljičnim monoksidom.



UPOZORENJE! Djeca ne smiju koristiti stroj niti boraviti u njegovoj blizini. Budući da je stroj opremljen zaustavnim prekidačem s oprugom i moguće ga je pokrenuti malom brzinom i silom na ručici pokretača, u određenim okolnostima čak i mala djeca mogu proizvesti dovoljnu silu za pokretanje stroja. To može rezultirati ozbiljnim ozljedama. Stoga uklonite kapicu svječiće ukoliko stroj nije pod strogim nadzorom.

Osobna zaštitna oprema

VAŽNO!

Čistači šume, šikare i šišači mogu ako se koriste nepravilno ili nepažljivo biti opasni alati, koji pak mogu nanijeti ozbiljne, pa čak i fatalne ozljede korisnika ili drugih osoba. Izuzetno je važno pročitati i shvatiti sadržaj ovih uputstva.

Pri svakoj upotrebi stroja će se samo propisana osobna zaštitna oprema upotrijebiti. Osobna zaštitna oprema ne eliminiše rizik na ozljedu ali smanjuje posljedice ako se ozljeda dogodi. Zamolite prodavača motornih pila da vam pomogne izabrati opremu.



UPOZORENJE! Uvijek budite pozorni u zapažanju znakova upozorenja ili dovike kada se rabi zaštitna sluha. Uvijek uklonite zaštitu sluha čim zaustavite motor.

KACIGA

Zaštitnu kacigu gdje postoji opasnost od padajućih predmeta



ZAŠTITA SLUHA

Treba koristiti zaštitu sluha koja pruža dovoljno smanjenje buke.



ZAŠTITA VIDA

Odobrena zaštitna vida se uvijek mora uporabiti. Pri rabljenju vizira istovremeno se mora rabiti odobrene zaštitne naočale. Odobrene zaštitne naočale su takve koje ispunjavaju standard ANSI Z87.1 za SAD ili EN 166 za EU-države.



OPĆENITA PRAVILA ZA SIGURNOST NA RADU

RUKAVICE

Kada je potrebno, uvijek nosite rukavice, na pr. pri namještanju rezne opreme.



ČIZME

Nosite čizme sa čeličnim kopicama i neklizajućim potplatima.



ODJEĆA

Nosite odjeću načinjenu od čvrstih vlakana i izbjegavajte opuštenu odjeću koja može zapeti na grane i grmove. Uvijek nosite čvrste duge hlače. Ne nosite nakit, kratke hlače ili sandale i ne hodajte bosu. Učvrstite kosu tako da je iznad ramena.

PRIBOR ZA PRVU POMOĆ

Uvijek imajte kutiju za prvu pomoć pri ruci.



Sigurnosna oprema stroja

Ovaj odjeljak objašnjava razne sigurnosne mjere stroja, kako one rade i što trebate uraditi kako biste mogli vršiti osnovni pregled i održavanje stroja ne vrši na pravi način i ako se opravke ne vrše stručno. Ako trebate dodatna obavještenja, potražite savjet kod najbliže radionice za popravke.

Životni vijek stroja se može skratiti a opasnost od nezgoda povećati ako se održavanje stroja ne vrši na pravi način i ako se opravke ne vrše stručno. Ako trebate dodatna obavještenja, potražite savjet kod najbliže radionice za popravke.

VAŽNO! Specijalan tečaj je potreban za servisiranje i popravak stroja. To se naročito odnosi na sigurnosnu opremu stroja. Ukoliko Vaš stroj ne prođe na kojem od dolje pisanih provjera, odnesite ga svom serviseru. Kada kupite neki od naših proizvoda mi Vam jamčimo mogućnost profesionalnog popravka i servisa. Ukoliko prodavač koji Vam je prodao stroj nije zadužen i za servisiranje, pitajte ga za adresu najbližeg serviseru.



UPOZORENJE! Nikada nemojte upotrijebiti stroj sa neispravnom sigurnosnom opremom. Vršite provjere i održavajte stroj prema uputama opisanim u ovom odlomku. Ukoliko Vaš stroj ne prođe na kojoj od ovih provjera, obratite se Vašem serviseru radi opravke.

Gumb za gas

Gumb za gas je napravljen tako da spriječi neplanirani rad kontrole gasa. Kada pritisnete gumb (A) (kada uhvatite ručku) oslobodit će se okidač (B). Kada otpustite ručku, okidač gasa i gumb gasa će se vratiti na svoje prijašnje položaje. Ta akcija je kontrolirana s dvije odvojene povratne opruge. To znači da je kontrola gasa automatski zaključana na prazan hod.

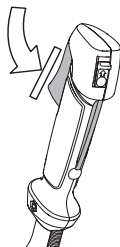

Provjerite da li je kontrola gasa stavljena na prazan hod prije nego otpustite gumb za gas.

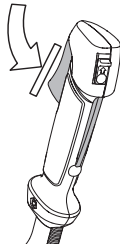

Pritisnite gumb za gas i provjerite da li se vratio u svoj prvobitni položaj nakon što ste ga otpustili.

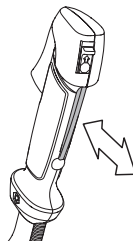

OPĆENITA PRAVILA ZA SIGURNOST NA RADU

Provjerite da li se kontrola gasa i gumb gasa kreću neometano i da li povratne opruge rade ispravno.

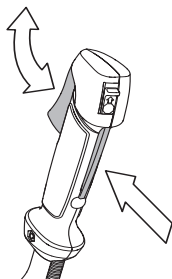

Vidi uputstva pod rubrikom Pokretanje. Pokrenite stroj i dajte pun gas. Otpustite gas i provjerite da li se rezna oprema zaustavlja i ostaje nepomična. Ukoliko se rezna oprema pomiče, a gas je nepritisnut, provjerite podešenost rasplinjača. Vidi uputstva pod rubrikom Održavanje.

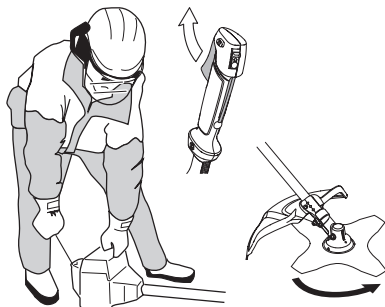

Glavni prekidač

Koristite glavni prekidač da biste isključili motor.

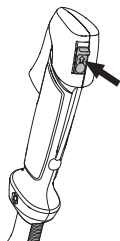

Upalite motor i provjerite da li se motor zaustavlja kada pritisnete glavni prekidač u stop položaj.

Štitnik rezne opreme



Štitnik rezne opreme sprječava odbacivanje predmeta prema korisniku i sprječava slučajan dodir korisnika s reznom opremom.

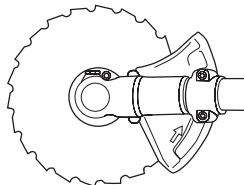
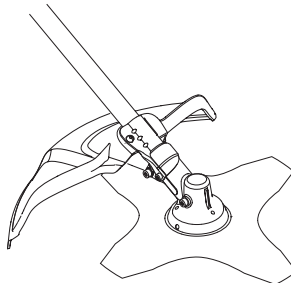

Provjerite da štitnik nije oštećen i da nema napuklina. Zamijenite štitnik ako je bio izložen udarcima ili ako ima napuklina.

Uvijek koristite preporučeni štitnik za specifičnu reznú opremu. Vidi poglavlje Tehnički podaci.



UPOZORENJE! Nikad ne upotrebljavajte reznú opremu bez da je namješten odobreni štitnik. Vidi poglavlje Tehnički podaci. Ukoliko je namješten krivi ili oštećeni štitnik, postoji velika opasnost od ozljede.

OPĆENITA PRAVILA ZA SIGURNOST NA RADU

Sistem za smanjivanje vibracija



Vaš stroj je opremljen sa sistemom za smanjivanje vibracija čija je svrha da umanjí vibracije i olakša rad.

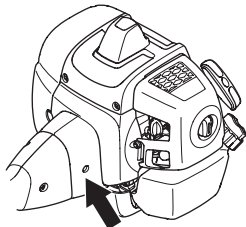

Uporaba neispravno namotanog flaksa ili nenaoštrene, nepravilne rezne opreme (pogrešna vrsta ili neispravno turpijanje, vidi uputstva pod rubrikom Oštrenje noža) povećava razinu vibracija.

Strojev sistem za smanjivanje vibracija, smanjuje vibracije koje se od motora i lanca kreću prema rukama stroja.

Provjerite amortizere radi mogućih oštećenja ili iskrivljenja. Za zamjenu sustava za prigušivanje vibracija kontaktirajte svog McCULLOCH distributera. Posjetite www.mcculloch.com.



UPOZORENJE! Dulja izloženost vibracijama može prouzročiti ozljede živaca ili krvnih žila ljudima s cirkulatornim problemima. Potražite liječničku pomoć ukoliko osjetite fizičke simptome koji mogu upućivati na preizloženost vibracijama. Primjeri takvih simptoma su umrtvljenost, nedostatak osjećaja, "škakljanje", "trnci", bol, manjak ili smanjena snaga, promjene u boji kože. Ovi simptomi se uglavnom pojavljuju u prstima, rukama ili zglobovima. Opasnost se može povećati pri niskim temperaturama.

Brzo otpuštanje

S prednje strane je lako dohvatljiva poluga za brzo otpuštanje kao sigurnosnom mjerom opreza u slučaju vatre na motoru ili bilo koje druge situacije koja zahtjeva oslobađanje od stroja i naramenica. Vidi uputstva pod rubrikom Podešavanje naramenica i čistača.

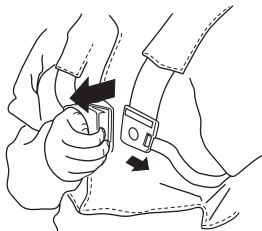

Provjerite da su remeni naramenice ispravno smješteni. Kada su naramenica i stroj podešeni, provjerite da sigurnosno otpuštanje naramenice radi kako treba.

Prigušivač



Prigušivač je napravljen tako da smanji buku na minimum i da udalji ispušne pare od korsnika.

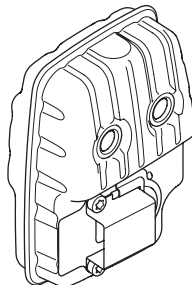

U zemljama sa toplom i suhom klimom rizik od vatre je očigledan. Zbog toga smo neke ispušne lonce opremili mrežicom za iskre. Provjerite da li je vaš ispušni lonac opremljen takvom mrežicom.

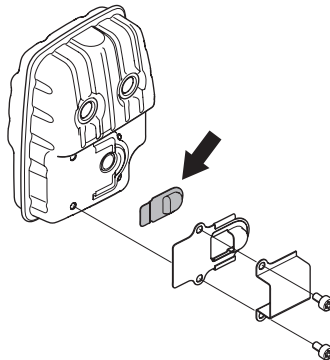

Ukoliko je prigušivač na Vašem stroju opremljen sa mrežicom za sprečavanje iskri, mora se mrežicu redovno čistiti. Začepljena mrežica će uzrokovati pregrijavanje motora što može izazvati ozbiljan kvar motora.

Za prigušivače je veoma važno da se slijedi uputstva o provjeri, održavanju i servisiranju. Redovno provjeravajte da li

OPĆENITA PRAVILA ZA SIGURNOST NA RADU

je prigušivač sigurno pričvršćen na stroju. Nikada nemojte koristiti stroj sa neispravnim prigušivačem.

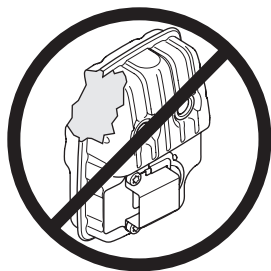

UPOZORENJE! Unutarnjost ispušnog lonca sadrži kemikalije koje mogu biti kancerogene. Izbjegavajte dodir elementima u slučaju oštećenog ispušnog lonca.



UPOZORENJE! Imajte na umu da: Ispušne pare iz motora su vruće i mogu sadržavati iskre koje mogu izazvati požar. Nikada nemojte upaliti stroj u zatvorenoj prostoriji ili blizu zapaljivog materijala!

Pričvrсна matica



Za neku vrstu rezne opreme se koristi sigurnosna matica za pričvršćivanje.

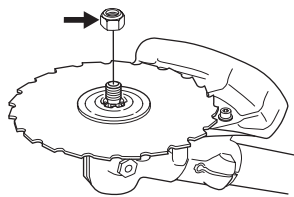

Prilikom sastavljanja, zategnite maticu u smjeru suprotnom od smjera okretanja rezne opreme. Prilikom rastavljanja, otpustite maticu okretanjem u smjeru okretanja rezne opreme. (OBAVIJEST! Matica je lijevi navoj.) Kada otpuštate i zatežete maticu kružne pile, možete ozlijediti ruku na zube pile. Uvijek držite ruku iza štitnika. To je olakšano ako koristite ključ s dugom ručkom. Slika pokazuje područje za koje trebate držati ključ.



Zategnite maticu zateznim ključem.

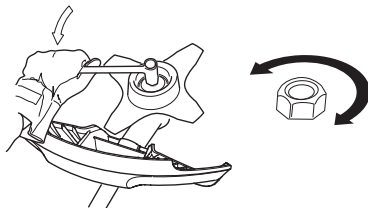

Oprema za rezanje

Ovo poglavlje opisuje kako da odaberete i održavate vašu opremu za rezanje kako biste:

- Smanjili strojevu opasnost od trzaja.
- Omogućili maksimalno rezanje.
- Produžili trajanje opreme za rezanje.

VAŽNO!

Koristite samo preporučenu reznú opremu i štitnike! Vidi poglavlje Tehnički podaci.

Vidi uputstva rezne opreme o promjeni flaksa za ispravno namatanje i pravilnu debljinu flaksa.

Održavajte zube noža pravilno naoštrenima! Slijedite naše preporuke. Također vidi uputstva na kutiji noža.

Održite ispravno razvrtnanje zuba! Pratite naše upute i upotrijebite preporučeni kalup.



UPOZORENJE! Uvijek isključite motor prije početka rada na bilo kojem dijelu rezne opreme. Ona se nastavlja pomicati čak i nakon otpuštanja gasa. Budite sigurni da se rezna oprema u potpunosti zaustavila i uklonite kapu svječice prije početka rada na njemu.



UPOZORENJE! Neispravna ili loše podešena rezna oprema, povećava opasnost od povratnog udara.

Oprema za rezanje

Kružna pila namjenjena je rabiti prilikom rezanja drva za loženje.

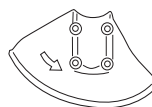
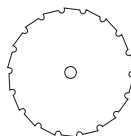

OPĆENITA PRAVILA ZA SIGURNOST NA RADU

Pila i nož za travu su namjereni šišanju debele trave.

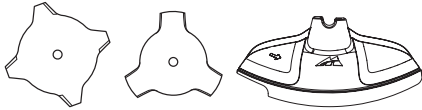

Glava s flaksom je namjenjena šišanju trave.

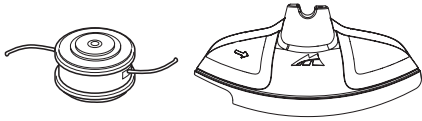

Osnovna pravila



Koristite samo preporučenu reznu opremu i štitnike! Vidi poglavlje Tehnički podaci.



Održavajte zube noža dobro i pravilno naoštrenima! Slijedite naša uputstva i preporučeni način oštrenja. Neispravno naoštren ili oštećen nož povećava opasnost od nesreće.

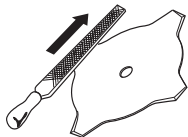

Pravilno namjestite oštricu! Slijedite naša uputstva i koristite preporučeni alat za namještanje. Nepravilno namještena oštrica povećava rizik od zapinjanja konopca i povratnog udara, te oštećenja oštrice.

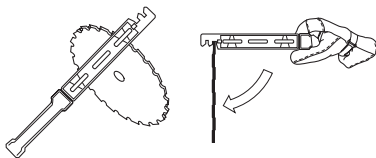

Provjerite reznu opremu radi oštećenja ili napuklina. Oštećena rezna oprema mora biti odmah zamjenjena.

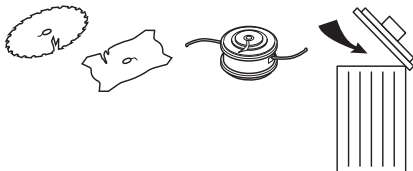

Oštrenje noža i kružne pile za travu



- Provjerite na kutiji rezne opreme način ispravnog oštrenja. Pilu i nož naoštrite plosnatom turpijom.
- Sve bridove jednako naoštrite radi ravnotežom noževa.

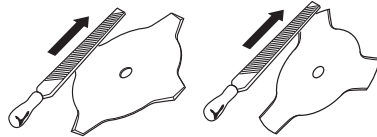

UPOZORENJE! Uvijek bacite iskrivljene, oštećene, napuknute ili na bilo koji način promjenjene noževe. Nikada ne pokušavajte ispraviti iskrivljene noževe. Koristite samo izvorne i preporučene noževe.

Oštrenje kružne pile



- Provjerite na kutiji rezne opreme način ispravnog oštrenja.

Pravilno naoštrena pila je preduvjet za učinkovit rad i za izbjegavanje nepotrebnog trošenja kružne pile i čistača.



- Pazite da nož bude dobro poduprt kada koristite turpiju. Uporabite okruglu turpiju promjera 5,5 mm s nosačem turpije.

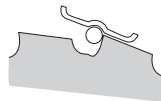

- Kut oštrenja je 15°. Svaki drugi zub se oštiri udesno, a ostali ulijevo. Ukoliko je pila bila u dodiru s kamenjem, možda će se morati odbrusiti gornji dio zuba plosnatom turpijom. Ukoliko se to dogodi, odbrusite vrhove prije

OPĆENITA PRAVILA ZA SIGURNOST NA RADU

oštrjenja okruglom turpijom. Ispravljanje gornje strane se mora izvršiti jednako za sve zube.

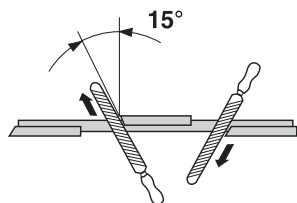

Podesite nagib zuba. Trebao bi iznositi 1mm.

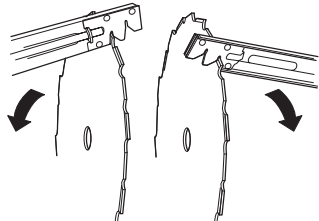

Glava trimera

VAŽNO!

Uvijek čvrsto i ravnomjerno namatajte flaks na špulu, jer ćete u suprotnom povećati vibracije reznog dijela.

- Koristite samo preporučenu glavu s flaksom i flaks. Preporučena oprema je ispitana od proizvođača i odgovara određenoj veličini motora. To je posebno važno pri uporabi automatskih glava. Koristite samo preporučenu reznu opremu. Vidi poglavlje Tehnički podaci.



- Općenito, manji strojevi zahtjevaju i manje glave i obrnuto. To je zato što pri košnji flaksom, motor mora vrtiti flaks i ujedno se suprotstavljati otporu koji pruža trava pri šišanju.
- Duljina flaksa je također važna. Dulji flaks zahtjeva jači motor od kraćeg flaksa iste debljine.
- Provjerite da je nožić na štitniku flaksa netaknut. Njime se flaks ograničava na dopuštenu duljinu.
- Da bi produljili vijek trajanja flaksa, namočite ga u vodi par dana. To će učiniti flaks tvrdim i trajnijim.

SASTAVLJANJE

Montiranje upravljača i regulatora gasa



- Namjestite polugu upravljača u spojnicu upravljača na vratilu pomoću četiri vijka.

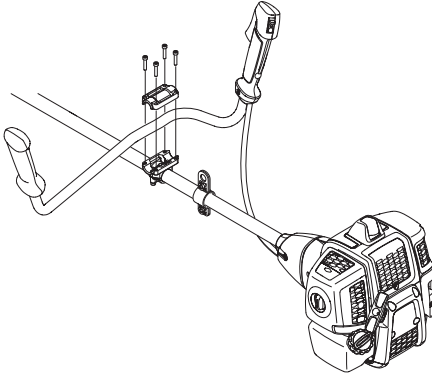

- Namjestite zaštitni prsten kao što je prikazano na slici.

Namještanje rezne opreme



UPOZORENJE!

Vrlo je važno da pri sastavljanju, pogonska podloška ispravno zahvati reznu opremu točno u središtu. Neispravno namještena rezna oprema može prouzročiti ozbiljne ozljede.



UPOZORENJE! Nikad ne upotrebljavajte reznu opremu bez da je namješten odobreni štitnik. Vidi poglavlje Tehnički podaci. Ukoliko je namješten krivi ili oštećeni štitnik, postoji velika opasnost od ozljede.

VAŽNO! Da bi koristili nož za travu ili kružnu pilu, stroj mora biti opremljen odgovarajućim ručkama, štitnikom i naramenicama.

Namještanje štitnika, noža za travu i kružne pile



- Namjestite štitnik pile/kombinirani štitnik (A) na osovinu i osigurajte ga jednim vijkom (L). Koristite samo preporučeni štitnik noža. Pogledajte poglavlje Tehnički podaci.

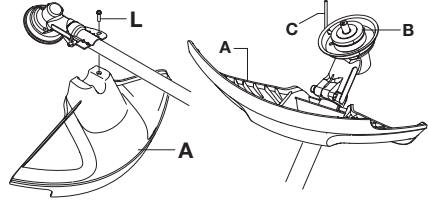

- Namjestite pogonsku podlošku (B) na osovinu.
- Okrećite osovinu dok se rupa na podloški ne poravna s rupom na pužnom zglobu.
- Umetnite polugu za blokiranje (C) kroz rupu i blokirajte osovinu.
- Postavite nož (D), potpornu prirubnicu (E) i potpurnu šalicu (F) na izlaznu osovinu.
- Namjestite maticu (G). Maticu dobro zategnite, momentom od 35–50 Nm (3,5–5 kpm). Uporabite ključ koji ste dobili uz stroj. Držite ručku ključa što bliže štitniku. Matica se zateže u smjeru suprotnom od smjera okretanja noža (PAŽNJA! lijevi navoj).

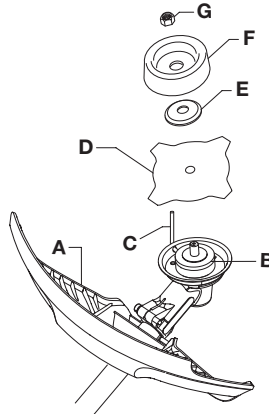

SASTAVLJANJE

Namještanje štitnika trimera i glave trimera



- Namjestite štitnik (A) namjenjen uporabi s flaksom.

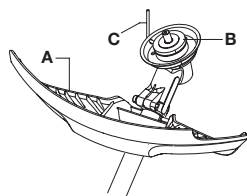
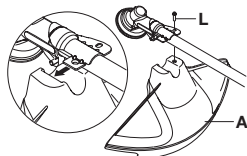

- Štitnik trimera/kombinirani štitnik namjestite na osovinu i osigurajte sa jednim vijkom (L).
- Namjestite pogonsku podlošku (B) na osovinu.

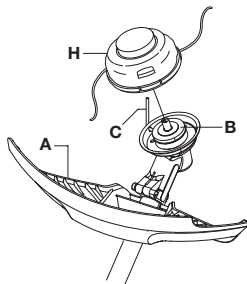

- Okrećite osovinu dok se rupa na podloški ne poravna s rupom na pužnom zglobu.
- Umetnite polugu za blokiranje (C) kroz rupu i blokirajte osovinu.
- Pričvrstite glavu trimera/plastične oštrice (H) u smjeru suprotnom od kazaljke na satu.

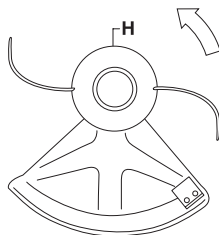

- Da bi skinuli glavu, ponovite postupak obrnutim redoslijedom.

Namještanje štitnika kružne pile i kružne pile

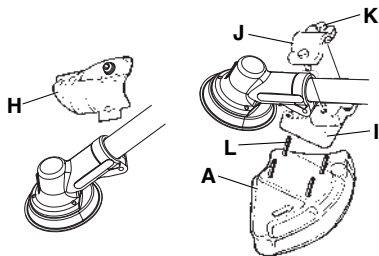

- Rastavite lim za pričvršćivanje (H). Namjestite adapter (I) i gornju oklopnu maticu (J) sa dva vijka (K) prema slici. Štitnik pile (A) namjestite s 4 vijka (L) na adapter, kao što je prikazano na slici.

PAŽNJA! Uvijek koristite preporučeni štitnik za specifičnu reznu opremu. Vidi poglavlje Tehnički podaci.

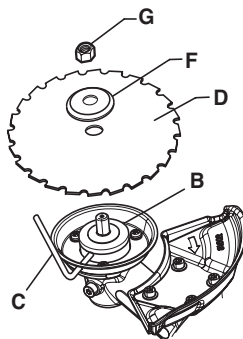

- Namjestite pogonsku podlošku (B) na osovinu.
- Okrećite osovinu dok se rupa na podloški ne poravna s rupom na pužnom zglobu.
- Umetnite polugu za blokiranje (C) kroz rupu i blokirajte osovinu.
- Postavite kružnu pilu (D), i potporna prirubnicu (F) na izlaznu osovinu.
- Namjestite maticu (G). Maticu dobro zategnite, momentom od 35–50 Nm (3,5–5 kpm). Uporabite ključ koji ste dobili uz stroj. Držite ručku ključa što bliže štitniku.

SASTAVLJANJE

Matica se zateže u smjeru suprotnom od smjera okretanja noža (PAŽNJA! lijevi navoj).

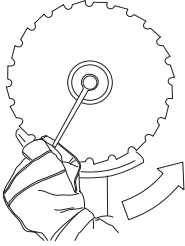

- Kada otpuštate i zatežete maticu kružne pile, možete ozlijediti ruku na zube pile. Uvijek držite ruku iza štitnika. To je olakšano ako koristite ključ s dugom ručkom. Slika pokazuje područje za koje trebate držati ključ.

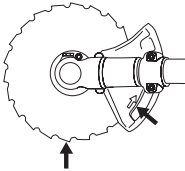

Namještanje prijenosnog štitnika



Pričvrstite poklopac za prienos na nož kao što je prikazano.

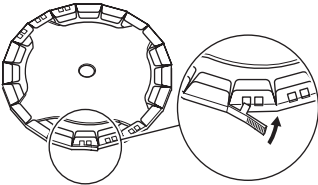

Podešavanje naramenica i kružne pile



UPOZORENJE! Kada radite kružnom pilom, stroj mora uvijek biti u naramenicama. Ukoliko kružna pila nije u naramenicama, nemoguće je sigurno upravljati strojem, te možete ozlijediti sebe ili druge. Nikada ne koristite naramenicu sa kvarnim brzim otpuštanjem.

Brzo otpuštanje

S prednje strane je lako dohvatljiva poluga za brzo otpuštanje. Uporabite ju slučaju vatre na motoru ili bilo koje druge nezgode

u kojima ćete se morati što brže osloboditi od naramenica i stroja.

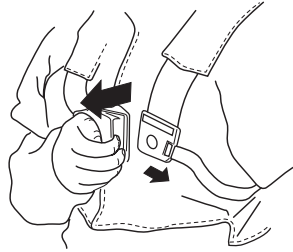

Ravnomjerno opterećenje ramena

Pravilno podešene naramenice i stroj značajno olakšavaju rad. Naramenice podesite u Vama najpovoljniji radni položaj. Zategnite naramenice radi ravnomjernog rasporeda tereta na ramena.



Pravilna visina

Podesite noseci dio naramenica tako rezna oprema bude paralelna s tlom.



Pravilna ravnoteža

Rezna oprema mora biti paralelna s tlom. Podesite zakačnu alku tako da se postigne ispravna ravnoteža pile.



UKOVANJE GORIVOM

Sigurnost pri rukovanju s gorivom

Nikada nemojte paliti stroj ako:

- 1 Ukoliko ste prolili gorivo po njemu. Obrisite to što je proliveno i dopustite da ostatak ispari.
- 2 Ukoliko ste prolili gorivo po sebi ili po Vašoj odjeći, promijenite odjeću. Operite dijelove tijela koji su bili u dodiru sa gorivom. Uporabi sapun i vodu.
- 3 Ukoliko curi gorivo iz stroja. Redovno provjeravajte da li curi iz čepa za gorivo i cijevi za gorivo.

Prijevoz i skladištenje

- Skladištite i prevozite stroj i gorivo tako da bilo kakvo curenje ili isparavanje goriva ne dođe u dodir s iskrama ili otvorenim plamenom. Na primjer, elektromotorima, prekidačima, grijačima i sl.
- Kada skladištite i prevozite gorivo, koristite samo odobrene spremnike za gorivo.
- Kada skladištite stroj na dulje vrijeme, ispraznite spremnik. Provjerite kod lokalne benzinske crpke kako odložiti višak goriva.
- Pripazite da je stroj dobro očišćen i da je potpuno servisiranje izvršeno prije dugotrajnog skladištenja.
- Prijevozni štitnik rezne opreme uvijek mora biti namješten prilikom prijevoza ili skladištenja.
- Osigurajte stroj tijekom transporta.
- Kako biste spriječili slučajno pokretanje motora, kapica svjeće treba uvijek biti uklonjena prilikom dugotrajne pohrane stroja, ukoliko isti nije pod strogim nadzorom, kao i prilikom servisiranja.



UPOZORENJE! Budite jako oprezni pri rukovanju gorivom. Imajte na umu opasnost od vatre, eksplozije i udisanja ispušnih plinova.

Gorivo

PAŽNJA! Stroj je opremljen sa dvotaktnim motorom i uvijek se mora koristiti mješavina benzina i ulja za dvotaktne motore. Važno je da dobro odmjerite količinu ulja koja treba biti pomiješana kako biste osigurali ispravnu mješavinu. Pri miješanju manjih količina goriva, čak i manje greške mogu znatno utjecati na odnos mješavine.



UPOZORENJE! Gorivo i pare goriva su visoko zapaljivi te mogu izazvati ozbiljne ozljede u slučaju inhalacije ili kontakta s kožom. Iz tog razloga pažljivo rukujete gorivom i budite sigurni da postoji odgovarajuća ventilacija.

Benzin



PAŽNJA! Uvijek koristite kvalitetnu mješavinu benzina/ulja od najmanje 90 oktana (RON). Kada stroj raspolože s katalitičkim pretvaračem (pogledajte odjeljak Tehničke karakteristike), uvijek koristite kvalitetnu mješavinu bezolovnog benzina/ulja. Olovni benzin će uništiti katalitički pretvarač.

Gdje postoji gorivo koje šteti okoliš, tkz. Akilatni benzin, takav se treba rabiti.



Možete upotrijebiti E10, gorivo miješano s etanolom (maks. 10% etanola). Korištenje mješavine etanola koja je viša od E10 stvorit će uslove rada koji mogu uzrokovati oštećenje motora.

- Najniži preporučeni broj oktana je 90 (RON). Ako motor pokrećete na nižem stupnju oktana od 90, može doći do "kuckanja". To će dovesti do povećanja temperature motora, te ozbiljnih oštećenja motora.
- Kada stalno radite velikim brojem okretaja, preporučuje se viši oktanski broj.

Dvotaktno ulje

- Za optimalne rezultate koristite Universal, Universal powered by McCULLOCH ulje za dvotaktne motore, koje je posebno proizvedeno za naše dvotaktne motore sa zračnim hlađenjem.
- Nikada ne koristite ulje za dvotaktne motore za vanjske motore s vodenim hlađenjem, koje se ponekad naziva ulje za vanjske motore (ili TCW).
- Nikada nemojte koristiti ulje za četverotaktne motore.
- Niska kakvoća ulja ili prebogata mješavina ulja/goriva može ugroziti funkciju katalitičkog pretvarača i umanjiti njegov radni vijek.
- Omjer mješanja

1:50 (2%) Universal, Universal powered by McCULLOCH uljem za dvotaktne motore.

1:33 (3%) s drugim uljima namijenjenim za dvotaktne motore sa zračnim hlađenjem klasificirane za JASO FB/ISO EGB.

Benzin, lit.	Dvotaktno ulje, lit.	
	2% (1:50)	3% (1:33)
5	0,10	0,15
10	0,20	0,30
15	0,30	0,45
20	0,40	0,60

RUKOVANJE GORIVOM

Mješanje

- Uvijek miješajte benzin i ulje u čistoj posudi namjenjenoj za gorivo.
- Uvijek počnite tako da prvo natočite pola količine benzina kojeg namjeravate koristiti. Nakon toga dodajte cijelu količinu ulja. Promiješajte (protresite) mješavinu. Dodajte preostali benzin.
- Dobro promiješajte (protresite) mješavinu goriva prije ulijevanja u spremište za gorivo na stroju.

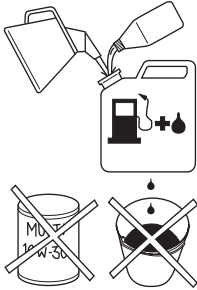

- Nikada nemojte miješati više od mjesečne potrošnje goriva.
- Ukoliko stroj ne bude bio korišten duže vrijeme, spremište za gorivo bi trebalo isprazniti i očistiti.

Punjenje goriva



UPOZORENJE! Slijedeće mjere opreznosti smanjit će opasnost od požara:

Gorivo miješajte i točite na otvorenom, gdje nema iskri ili otvorenog plamena.

Nemojte pušiti i ne stavljajte tople predmete u blizinu goriva.

Uvijek isključite motor prije punjenja.

Zaustavite motor i pustite ga da se ohladi nekoliko minuta prije ponovnog punjenja.

Pri punjenju goriva polako otvorite poklopac na spremištu za gorivo tako da se pritisak, ukoliko ga ima, polako smanji.

Pažljivo zavrnite poklopac za spremište za gorivo nakon punjenja.

Prije pokretanja uvijek odmaknite stroj sa mjesta na kojem punite gorivo.

- Koristite spremnik goriva s protuprelivnim ventilom.
- Ukoliko ste prolili gorivo po njemu. Obrišite to što je proliveno i dopustite da ostatak ispari.
- Očistite oko poklopca spremnika. Prljavština u spremniku ometa rad.
- Osigurajte da je gorivo dobro pomiješano trešnjom spremnika prije punjenja stroja.

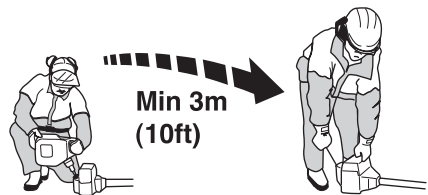

UKLUČIVANJE I ISKLJUČIVANJE

Provjera prije pokretanja



- Provjerite da nož nema napuklina na donjem dijelu zuba ili oko središta noža. Najčešći razlog zašto dolazi do tih napuklina je taj što se, pri oštrenju, stvaraju oštri kutevi ili rad s tupim nožem. Bacite nož na kojem su se stvorile takve napukline.

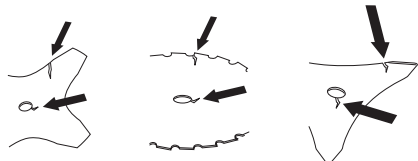

- Provjerite da potporna podloška nije napukla zbog zamora materijala ili zbog prezategnutosti. Bacite podlošku ukoliko je oštećena.

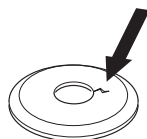

- Provjerite da matica nije izgubila pričvršno svojstvo. Matica bi morala držati 1,5 Nm. Zatežite ju na 35–50 Nm.



- Provjerite da štitnik pile nije oštećen ili napuknut. Zamijenite štitnik pile ukoliko je oštećen.

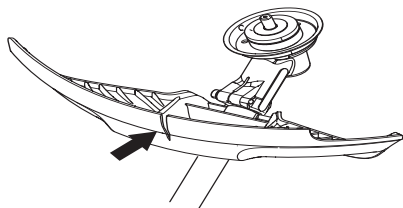

- Provjerite glavu trimera s flaksom i njen štitnik da nisu oštećeni. Zamijenite glavu ili štitnik ukoliko su oštećeni.

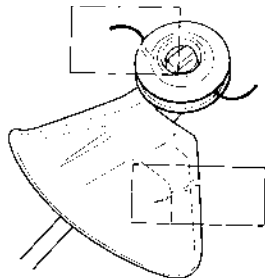

- Nikad ne koristite stroj bez štitnika ili sa oštećenim štitnikom.
- Svi poklopci moraju biti ispravno namješteni i besprijekorni prije pokretanja stroja.

Uključivanje i isključivanje



UPOZORENJE! Poklopac zvona spojke mora biti namješten prije pokretanja stroja, inače bi se spojka mogla otpustiti i prouzročiti ozljedu.

Prije pokretanja uvijek odmaknite stroj sa mjesta na kojem punite gorivo. Postavite stroj na ravnu podlogu. Provjerite da rezna oprema ne dodiruje nijedan predmet.

Provjerite da nema neovlaštenih osoba u blizini radnog područja, jer postoji opasnost od ozbiljnih ozljeda. Rastojanje sigurnosti je 15 metara.

Paljenje



Paljenje: Postavite stop prekidač u startni položaj.

Čok:

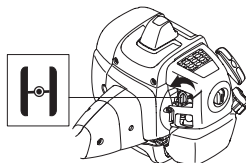

Namjestite kontrolu čoka u čok poziciju.

Pumpica za gorivo:

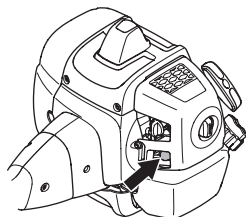

UKLJUČIVANJE I ISKLJUČIVANJE

Pritišćite pumpicu za gorivo dok gorivo ne ispuni pumpicu. Pumpica ne mora biti potpuno ispunjena.



UPOZORENJE! Kada pokrećete motor s ukljućenim ćokom ili ćokom u poćetnom poloćaju, rezna oprema se odmah poćinje micati.

Pritisnite lijevom rukom tijelo stroja na tlo (OBAVIJEST! Ne koristite nogu!). Primite startnu rućicu desnom rukom i polako povucite startno uće dok ne osjetite malo otpora, (zahvatać uhvati kotur startera) zatim naglo povucite uće. **Nikad ne omotavajte startno uće oko ćake.**

Kada se motor pokrene odmah vratite polugu ćoka i ponovite dok motor ne poćne raditi. Kada ste pokrenuli motor, dodajte puni gas i poćetni gas će se automatski iskljućiti.

PAĆNJA! Nemojte ispustiti rućicu za paljenje nakon što ste je potpuno izvukli van jer to moće oćetiti stroj.



PAĆNJA! Izbjegavajte postavljanje dijelova tijela u oznaćeni prostor. Kontakt moće prouzroćiti opekline na koći ili strujni udar u slućaju oćtećenja lulice svjećice. Uvijek koristite rukavice. Ne koristite stroj s oćtećenom lulicom svjećice.

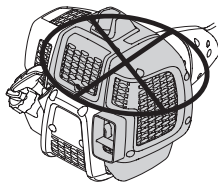

Iskljućivanje



Motor se iskljućuje tako da se ugasi paljenje.

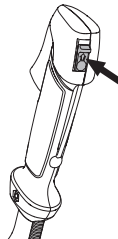

PAĆNJA! Motor se iskljućuje tako da se ugasi paljenje.

PRINCIP RADA

Općenite upute za rad

VAŽNO!

Ovo poglavlje pokriva osnovne sigurnosne preduvjete pri radu sa čistilicom i trimerom.

Ukoliko dodete u situaciju gdje niste sigurni što napraviti, upitajte stručnjaka. Stupite u dodir s zastupnikom ili serviserom.

Izbjegavajte sav posao za kojeg smatrate da niste u mogućnosti izvršiti.

Prije uporabe, naučite razliku između čišćenja šume, šikare i šišanja trave.

Osnovna pravila sigurnosti



- 1 Pogledajte okolinu:
 - Da biste osigurali da ljudi, životinje ili predmeti ne ometaju vašu kontrolu nad strojem.
 - Da bi bili sigurni da ljudi, životinje i ostalo rizikuje doći u dodir s reznom opremom ili predmetima koji mogu biti odbačeni reznom opremom.
 - **PAŽNJA!** Nikada ne koristite stroj bez mogućnosti zvanja u pomoć u slučaju nesreće.
- 2 Provjerite radno područje. Uklonite sve slobodne objekte, kao što je kamenje, razbijeno staklo, čavli, čelična žica, konopac, i sl. koji bi mogli biti izbačeni ili otmotani oko reznog nastavka.
- 3 Nemojte koristiti pilu po lošem vremenu, kao na primjer po gustoj magli, pljusku, jakom vjetru, izrazitoj hladnoći itd. Rad po hladnom vremenu je zamoran i često donosi dodatne opasnosti, kao naprimjer poledicu, a može utjecati i na pravac padanja drveta i slično.
- 4 Obratite pažnju na sigurno kretanje i stajanje. Provjerite područje oko Vas da nema nekih prepreka (korjenje, kamenje, grane, rupe i slično) prilikom bočnog premještanja. Budite izuzetno oprezni pri radu na kosini.



- 5 Budite izvanredno oprezni prilikom pilanja napetih stabla. Napeto stablo može i prije i poslije propilavanja odbaciti se u svoj prvobitni položaj. Neispravan smještaj samog sebe i presjek pilanja može voditi tome da stablo pogodi vas ili

stroj tako da izgubite kontrolu. Ove okolnosti mogu izazvati ozbiljne ozljede.

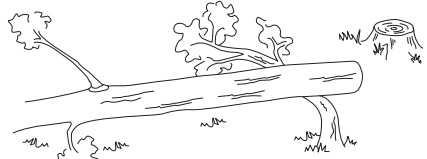

- 6 Održavajte ravnotežu i stabilan položaj nogu. Ne posežite predaleko. Uvijek imajte dobar oslonac i održavajte ravnotežu.
- 7 Povežite uređaj na zaustavni prsten naramenica. Uvijek držite stroj s obje ruke. Stroj držite s desne strane tijela. Izbjegavajte tjelesni kontakt s vrućim površinama. Izbjegavajte tjelesni kontakt s reznom opremom.



- 8 Rezni nastavak držite ispod razine struka.
- 9 Motor mora biti isključen prilikom premještanja. Kada prenosite stroj na dalje udaljenosti namjestite štitnik rezne opreme.
- 10 Nikada ne ostavljajte stroj s uključenim motorom ukoliko se udaljujete.

ABC Čišćenja

- Uvijek koristite pravilnu opremu.
- Uvijek imajte ispravno podešenu opremu.
- Slijedite sigurnosna uputstva.
- Dobro organizirajte posao.
- Uvijek koristite pun gas pri radu nožem.
- Uvijek koristite oštre noževe.
- Izbjegavajte kamenje.
- Usmjerite pad (koristite vjetar).

PRINCIP RADA



UPOZORENJE! Niti rukovatelj stroja niti bilo koja druga osoba ne smiju pokušati ukloniti predmet koji se obrađuje (reže) dok je motor u pogonu ili dok se oštrica okreće, jer može doći do ozbiljnog ozljeđivanja.

Zaustavite motor i oštricu prije nego uklonite materijal koji se omotao oko osovine oštrice. U protivnom, može doći do ozljeđa. Tijekom i jedno vrijeme poslije uporabe pužni zglob može biti vruć. Opasnost od opekline pri dodiru postoji.



UPOZORENJE! Pazite na izbačene predmete. Uvijek nosite odgovarajuću zaštitu za oči. Nikada se ne naginjite preko štitnika oštrice. Kamenje i otpadci mogu pasti u oči i prouzročiti sljepoću ili ozbiljne ozljeđe.

Držite neovlaštene osobe na ostojanju. Djeca, životinje, promatrači i pomagači moraju biti udaljeni barem 15 m. Odmah zaustavite stroj ukoliko se netko približi. Nikada se nemojte okrenuti sa strojem bez da prvo provjerite da nikoga nema unutar zone sigurnosti.



UPOZORENJE! Ponekad se pokošena trava ili grane sakupe u štitniku i reznoj opremi. Uvijek isključite motor prije čišćenja.

Radne tehnike



UPOZORENJE! Strojevi s noževima za pilu ili noževima za travu mogu biti snažno odbačeni u stranu kada nož dođe u kontakt s učvršćenim predmetom. To je poznato kao povratni udar. Povratni udar može biti toliko snažan da odbaci stroj i/ili operatera u bilo kojem smjeru te eventualno rezultira gubitkom nadzora nad strojem. Do povratnog udara može doći bez upozorenja u slučaju nailaska stroja na prepreku, zatajenja ili zaplitanja stroja. Do povratnog udara češće dolazi u područjima u kojima materijal koji se reže nije lako vidljiv.

Izbjegavajte rad gornjom desnom četvrtinom između 12 i 3 sata. Od brzine okretaja oštrice može doći do odbačaja baš u ovom području postavljanja oštrice, kada je postavljanje na masivna debla.

- Prije početka čišćenja, provjerite radno područje, njeno stanje, nagib, ima li kamenja, rupa i sl.
- Počnite od kuda je najlakše početi, i dobijte dobar otvor čišćenja.

- Radite sistematično preko cijelog radnog područja. Svaki zamah bi trebao pokriti radno područje od 4–5 m. Tako ćete najbolje iskoristiti radno područje stroja u oba smjera i osiguravate sebi najlakši prolaz kroz radno područje.

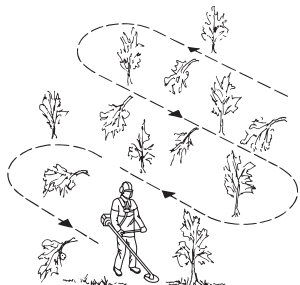

- Duljina puta bi trebala biti oko 75 m. Pomičite mjesta za punjenje.
- Na kosinama, hodajte paralelno s kosinom. Lakše je raditi uz kosinu, nego gore dolje po kosini.
- Prolazak kroz radno područje planirajte tako da izbjegnute hod preko jaraka ili ostalih prepreka. Također podesite put rada prema vjetru koji vlada, tako da očišćena debla padaju na očišćeni dio područja.

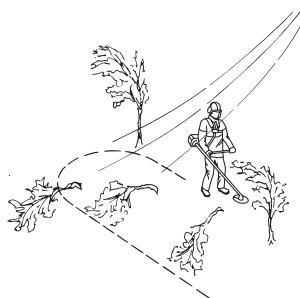

Čišćenje šume kružnom pilom



- Kada režete tvrđa debla, opasnost od povratnog udara se povećava. Zato izbjegavajte rad gornjom desnom četvrtinom pile između 12 i 3 sata.

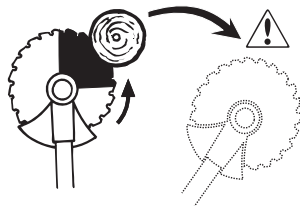

- Da bi srušili stablo ulijevo, donji dio debla treba otići udesno. Nagnite kružnu pilu i odsjecite deblo odlučnim, dijagonalnim pokretom nadesno. U isto vrijeme pritisnite

PRINCIP RADA

deblo štitnikom pile. Radite s donjom desnom četvrtinom pile između 3 i 5 sati. Koristite puni gas pri rezanju.

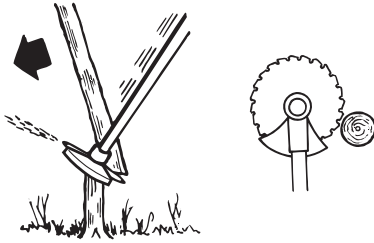

- Da bi srušili stablo udesno, donji dio debla treba otići ulijevo. Nagnite kružnu pilu i odsjecite deblo odlučnim, dijagonalnim pokretom nadesno, od dolje prema gore. Radite s donjom desnom četvrtinom pile između 3 i 5 sati tako da smjer okretanja pile odnese donji dio ulijevo.

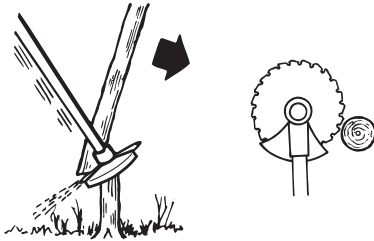

- Da bi srušili drvo prema naprijed, donji dio debla bi trebao biti povučenu unazad. Brzim i odlučnim pokretom povucite pilu prema sebi.

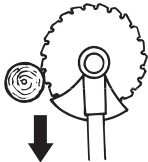

- Debla debla morate rušiti s dvije strane. Odredite u kojem smjeru će deblo pasti. Prvo zarezite s strane pada. Tada zarezite s druge strane da bi srušili deblo. Pritisak na pilu će biti različit zavisno od različite debljine debla. Tanja debla trebaju više pritiska, dok deblja trebaju manje.

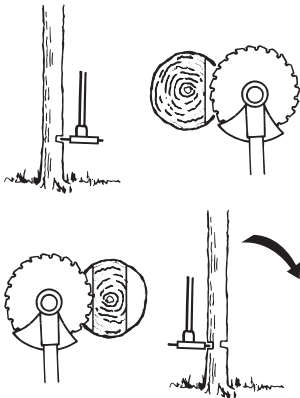

- Ako debla stoje gusto, tada podesite brzinu hoda prema tome.
- Ukoliko se pila zaglavi u deblu, nikad ne čupajte stroj. Ako to učinite, pila, pužni zglob, pogonska cijev ili ručke mogu biti oštećeni. Pustite ručke, primite pogonsku cijev i polako izvucite stroj.

Čišćenje grmlja kružnom pilom



- Pokosite tanje stabljike i grmlje. Radite širokim pokretima u stranu.
- Pokušajte pokositi nekoliko stabljika odjednom.
- Kod buketa lišća, prvo očistite oko buketa. Pilajte visoke panjeve u vanjskom djelu buketa da bi izbjegli zapinjanje. Poslije odsjeci panjeve na željenu visinu. Poslije pokušajte da pridete sa oštricom da pilate od središta buketa. Ako se ipak pokaže teško prići, odsjecite visoke panjeve i dopustite da debla slobodno padaju. Tako se smanjuje opasnost od zapinjanja.

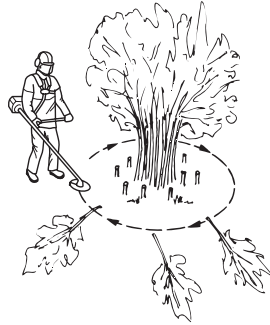

Čišćenje trave sa kružnom pilom



- Kružne pile i noževi za travu se ne smiju rabiti za stabiljke nalik drva.
- Za sve vrste visoke ili čvrste trave se rabi kružna pila
- Trava se kosi širokim pokretima postrance, s desna nalijevo, dok je pokret od lijeva nadesno, povratni pokret. Neka pila kosi lijevom stranom (između 8 i 12 sati).

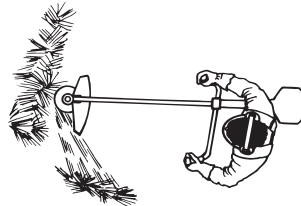

- Ukoliko nagnete pilu nalijevo, pri košnji trave će se trava slagati u redove, što olakšava sakupljanje, na pr. pri grabljanju.

PRINCIP RADA

- Pokušajte raditi ritmično. Stanite čvrsto raširenih nogu. Pomaknite se naprijed nakon povratnog pokreta i ponovo čvrsto stanite.
- Neka podloška noža nježno dodiruje tlo. Njena namjena je sprječavanje zabijanja pile u tlo.
- Smanjite opasnost od obavljanja pokošene materijala oko pile, slijedeći ova pravila:
1 Uvijek radite punim gasom.
2 Izbjegavajte prethodno pokošeni materijal prilikom daljnje košnje.
- Zaustavite motor, zatim skinite naramenice i smjestite stroj na tlo prije početka sakupljanja pokošene materijala.

Čišćenje trave glavom s flaksom



Čišćenje

- Držite glavu tik iznad tla pod kutem. Kraj flaksa je taj koji vrši sav posao. Dopustite flaksu da radi svojim tempom. Ne pritišćite flaks u područja koja trebate pokositi.



- Flaks može lako ukloniti svu travu i raslinje uz zidove, ograde, drveća i sl., ipak, isto tako možete oštetiti nježniju koru stabla i grmlja i oštetiti boju na ogradama.
- Smanjite opasnost oštećivanja bilja, kraćenjem flaksa na 10–12 cm i smanjenjem gasa.

Čišćenje

- Tehnika čišćenja uklanja svu neželjenu vegetaciju. Držite glavu trimera tik iznad tla i nagnite ju. Dopustite flaksu da udara po tlu oko drveća, stupova, kipova i sl. **OBAVIJEST!** Ova tehnika rada povećava potrošnju flaksa.



- Flaks se brže troši i mora ga se češće namatati kada radite oko kamenja, cigle, betona, metalnih ograda i sl. nego kada dolazi u dodir s drvećem i drvenim ogradama.
- Kada šišate i čistite koristite slabiji gas (80%) od punog tako da flaks traje dulje i smanji trošenje glave s flaksom.

Šišanje

- Šišač je idealan stroj za košnju trave na mjestima koje ne možete doseći običnim kosilicama. Držite flaks paralelnim tlu dok kosite. Izbjegavajte guranje glave u tlo jer tako možete oštetiti travnjak i alat.

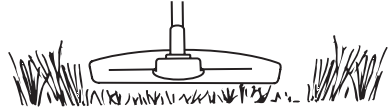

- Ne dopustite neprekidno udaranje glave o tlo tijekom normalnog rada. Neprestani kontakt može oštetiti glavu trimera.

Metenje

- Učinak okrećućeg flaksa se može koristiti za brzo i lako čišćenje. Držite flaks iznad i paralelno s područjem kojeg čistite i pomičite stroj lijevo desno.

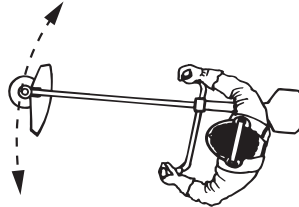

- Kada čistite i metete, koristite pun gas za najbolje učinke.

Rasplinjač

Prilagođavanje brzine okretaja u praznom hodu (T)

Provjerite je li filter zraka čist. Kada je broj okretaja u praznom hodu ispravno namješten, rezna oprema ne bi se smjela vrtjeti. Ako je potrebna ponovna prilagodba, dok je motor pokrenut zatvorite (okrenite udesno) T vijak za podešavanje praznog hoda dok se rezna oprema ne počne vrtjeti. Otvorite vijak (okrenite ga ulijevo) dok se rezna oprema ne zaustavi. Prazan hod je ispravno namješten tek kada motor radi ujednačeno u svakom položaju te kada postoji jasna granična brzina pri kojoj se rezna oprema počinje vrtjeti.

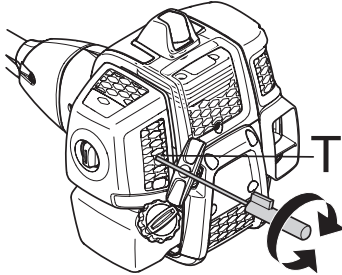

Preporučeni broj okretaja u praznom hodu: Pogledajte poglavlje Tehnički podaci.



UPOZORENJE! Ukoliko se ne može podesiti broj okretaja u praznom hodu tako da se rezna oprema zaustavi, stupite u dodir sa serviserom. Ne koristite stroj ukoliko nije pravilno podešen ili popravljen.

Prigušivač



PAŽNJA! Neki ispušni lonci su opremljeni katalizatorom. Vidi poglavlje Tehnički podaci da bi saznali je li Vaš stroj opremljen katalizatorom.

Prigušivač je napravljen da bi smanjio buku i udaljio ispušne plinove od korisnika pile. Ispušni plinovi su vrući i mogu

sadržavati iskre koje mogu započeti vatru ako su usmjerene prema suhom i zapaljivom materijalu.

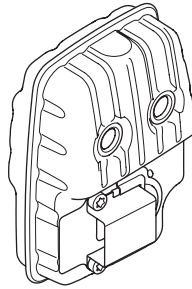

Neki prigušivači su opremljeni s specijalnom zaštitnom mrežicom. Ukoliko Vaš stroj ima takvu vrstu prigušivača, onda morate očistiti tu zaštitnu mrežicu barem jednom tjedno. To možete učiniti sa čeličnom četkom.

Na ispušnim loncima bez katalizatora mrežicu čistite jednom tjedno ili zamijenite ako je potrebno. Na ispušnim loncima s katalizatorom, mrežicu čistite jednom mjesečno. **Ukoliko je mrežica oštećena, obavezno ju zamijenite.**

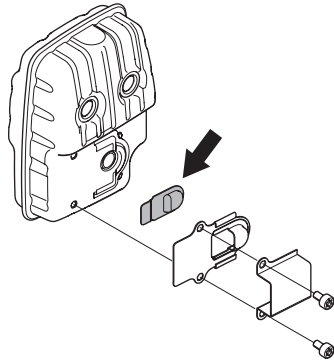

Ukoliko je mrežica često blokirana, to može biti znak neispravnosti katalizatora. Stupite u dodir s Vašim serviserom radi provjere. Blokirana mrežica će uzrokovati pregrijavanje motora i oštećenje cilindra i klipa.

PAŽNJA! Nikada ne koristite stroj s neispravnim ispušnim loncem.



UPOZORENJE! Ispušni lonac sa katalizatorom prilikom uporabe postane izuzetno vruć. Ovo važi i prilikom praznog hoda. Dotaknuće može izazvati ozljede opeknuća kože. Budite oprezni što se tiče rizika od vatre!

Rashladni sistem



Stroj je opremljen s rashladnim sistemom kako bi se održala najniža moguća temperatura za vrijeme rada.

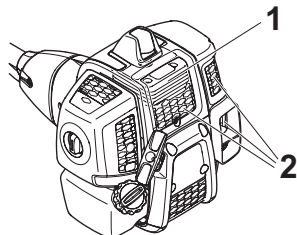

Rashladni sistem sastoji se od:

- 1 Proreza za hlađenje na cilindru.
- 2 Dovod zraka.

Jednom tjedno očistite rashladni sistem četkom, a ako su radni uvjeti teški i češće. Prljav ili začepljen rashladni sistem uzrokuje pregrijavanje stroja, a to šteti klip i cilindru.

Filter za zrak



Filter za zrak mora redovno biti očišćen od prašine i prljavštine kako bi se izbjeglo slijedeće:

- Smetnje rasplinjača
- Poteškoće paljenja
- Smanjenje snage motora
- Nepotrebno trošenje dijelova motora
- Pretjerana potrošnja goriva

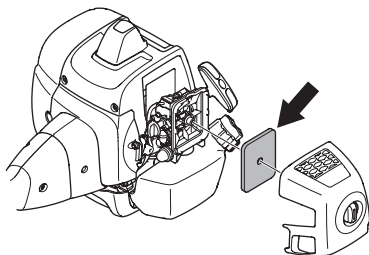

Čistite filter nakon svakih 25 radnih sati ili češće ukoliko su radni uvjeti izuzetno prašnjavi.

Čišćenje filtera zraka

Skinite poklopac filtra zraka i izvadite filter. Očistite ga komprimiranim zrakom.

Filter za zrak, kojeg se koristilo neko vrijeme ne može biti potpuno očišćen. Zato ga treba zamijeniti s novim u određenim vremenskim razmacima. **Oštećeni filter za zrak treba uvijek zamijeniti.**

Filter za gorivo

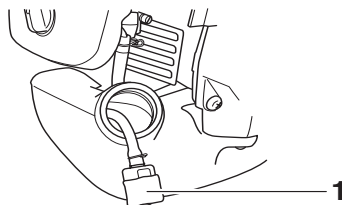

- 1 Filter za gorivo

Kad dovod goriva u motor oslabi, provjerite da nisu blokirani čep za gorivo i filter za gorivo.

Pužni zglob



Pužni zglob je napunjen dovoljnom količinom masti u tvornici. Ipak, prije uporabe stroja, provjerite dali je zglob pun do 3/4. Koristite posebnu HUSQVARNA mast.

Inače, mast ne treba mijenjati osim kada se pužni zglob popravlja.

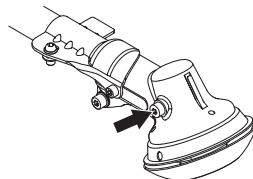

Svjećica



Slijedeće pojave utječu na stanje svjećice:

- Neispravno podešen rasplinjač.
- Nepravno mješanje ulje s gorivom (previše ili pogrešno ulje).
- Prljav filter za zrak.

Ovi čimbenici mogu stvoriti naslage na elektrodama svjećice što može izazvati teškoće kod rada i paljenja.

Ukoliko je učinak stroja nizak, teško ga je upaliti i loše radi pri praznom hodu, uvijek prvo provjerite svjećicu. Ukoliko je svjećica prljava, očistite je i provjerite razmak između elektroda. Ponovno ga podesite ako je potrebno. Ispravni razmak je 0,9–1,0 mm. Svjećicu treba zamijeniti nakon jedno mjesec dana rada ili ranije ako su elektrode jako trule.

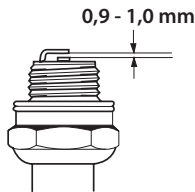

PAŽNJA! Uvijek koristite preporučenu vrstu svjećice. Kriva svjećica može ozbiljno oštetiti klip/cilindar. Nadgledajte da svjećica ima tkz. štitnik protiv radio valova.

ODRŽAVANJE

Raspored održavanja

Slijedi popis radnji koje je potrebno provesti prilikom održavanja stroja. Većina radnji opisana je u odjeljku Održavanje. Korisnik smije obavljati postupke održavanja i servisiranja opisane isključivo u ovom priručniku. Veće popravke potrebno je prepustiti ovlaštenom serviseru.

Održavanje	Dnevni nadzor	Nadzor tjedno	Mjesečni nadzor
Očistite vanjski dio stroja.	X		
Provjerite da naramenice nisu oštećene.	X		
Provjerite da li kočnica gasa i gas sigurno rade.	X		
Provjerite da su ručka i upravljač neoštećeni i čvrsto pričvršćeni.	X		
Provjerite da stop prekidač radi.	X		
Provjerite da se rezna oprema ne miče u praznom hodu.	X		
Očistite filter za zrak. Promijenite po potrebi.	X		
Provjerite da štitnik nije oštećen i da nema napuklina. Zamijenite štitnik ako je bio izložen udarcima ili ako ima napuklina.	X		
Provjerite da je pila dobro centrirana, oštra i neoštećena. Nacentrirana pila uzrokuje vibracije koje mogu oštetiti stroj.	X		
Provjerite da glava trimera nije oštećena i da nema napuklina. Zamijenite glavu trimera ako je potrebno.	X		
Provjerite je li matica za pričvršćivanje reznog alata dovoljno pritegnuta.	X		
Provjerite da prijenosni štitnik nije oštećen i da se može dobro pričvrstiti.	X		
Provjerite ima li vijaka i matica koje treba zavrnuti i ako treba, učinite to.	X		
Provjeri da nema ispušni gas iz motora, spremnika goriva ili cijevi goriva.	X		
Provjerite starter i užice startera.		X	
Očistite svječicu s vanjske strane. Skinite ju i provjerite razmak elektroda. Podesite razmak na 0,9–1,0 mm ili promijenite svječicu. Nadgledajte da svječica ima tkz. štitnik protiv radio valova.		X	
Očistite izvana rasplinjač i prostor oko istoga.		X	
Provjerite da je pužni zglob napunjen sa masti do 3/4. Napunite specijalnu mast ako je potrebno.		X	
Provjerite je li filter goriva čist, te da crijevo goriva nije slomljeno ili na neki drugi način oštećeno. Zamijenite ga u slučaju potrebe.			X
Provjerite sve kablove i spojeve.			X
Promijenite svječicu. Provjerite da svječica ima tkz. štitnik protiv radio valova.			X

TEHNIČKI PODACI

Tehnički podaci

Tehnički podaci	B40 B ELITE	B40 BT ELITE
Motor		
Zapremnina cilindra, u kubičnim cm	40,1	40,1
Promjer cilindra, u mm	40,5	40,5
Put klipa u cilindru, u mm	31,1	31,1
Broj obrtaja pri praznom hodu, rpm	3000	3000
Preporučeni maksimalni broj obrtaja, rpm	12000	12000
Broj okretaja izlazne osovine, o/min	8220	8220
Maks. snaga motora, sugl.. ISO 8893, kW/ rpm	1,5/9000	1,5/9000
Sistem paljenja		
Svjećica	NGK CMR7H-10	NGK CMR7H-10
Razmak elektroda, u mm	0,9-1,0	0,9-1,0
Sistem goriva i podmazivanja		
Zapremnina spremišta za gorivo, lit.	1,0	1,0
Težina		
Težina, bez goriva, rezne opreme i štitnika, kg	7,3	7,4
Emitovanje buke		
(pogledajte napomenu 1)		
Jačina zvuka, izmjerena u dB(A)	112	112
Jačina zvuka, garantovana L_{WA} dB(A)	118	118
Jačina buke		
(pogledajte napomenu 2)		
Jednakoznačno razina pritiska buke na korisnikovo uho, mjereno prema EN ISO 11806 i ISO 22868, dB(A):		
Opremljeno s glavom trimera (original).	100	100
Opremljeno s nožem za travu (original), 255-3	99	99
Opremljeno s nožem za travu (original), 255-4	99	99
Opremljeno s kružnom pilom (original)	-	98
Jačina vibracije		
(pogledajte napomenu 3)		
Ekvivalentne razine vibracije ($a_{Hv,eq}$) na ručkama, mjereno prema EN ISO 11806 i ISO 22867, m/s^2		
Opremljeno s glavom trimera (original), lijevo/desno	3.4/4.4	3.4/4.4
Opremljeno s nožem za travu (original), lijevo/desno, 255-3	3.5/3.4	3.5/3.4
Opremljeno s nožem za travu (original), lijevo/desno, 255-4	5.2/5.1	5.2/5.1
Opremljeno s kružnom pilom (original), lijevo/desno	-	4.5/4.2

Napomena 1: Stvaranje buke prema okolini izmjerena kao zvučni tlak (L_{WA}) prema EC-uputi 2000/14/EC. Razina jačine zvuka stroja izmjerena je s originalnom reznom opremom koja je na najvišoj razini. Razlika između zajamčene i izmjerene jačine zvuka nalazi se u tome što zajamčena jačina uključuje i disperziju u rezultatu mjerenja i odstupanja između različitih strojeva istog modela prema direktivi 2000/14/EC.

Napomena 2: Podaci o ekvivalentnoj razini pritiska buke strojeva pokazuju tipičnu statističku disperziju (standardna devijacija) od 1 dB (A).

Napomena 3: Podaci o ekvivalentnoj razini vibracije pokazuju tipičnu statističku disperziju (standardnu devijaciju) od 1 m/s^2 .

TEHNIČKI PODACI

B40 B ELITE, B40 BT ELITE		
Odobrene opreme	Vrsta	Štitnik rezne opreme Art. br.
Rupe središta kružne pile/noža Ø 25,4 mm		
Navoj osovine noža M12		
Oštrica za travu/nož za travu	Grass blade 255-4 1" (Ø 255 4-zuba)	580 30 50-01
	Grass blade 255-3 (Ø 255 3-zuba)	580 30 50-01
Kružna pila	Kružna pila 200-22 (zupci N 200-22)	581 33 84-01
Glava trimera	P35	580 30 50-01
Potporna šalica	Stalna	-

EC-uvjerenje o podudaranju

(Važi samo za Evropu)

Husqvarna AB, SE-561 82 Huskvarna, Švedska, tel +46-36-146500, uvjerava s ovim da piločistilice **McCULLOCH B40 B ELITE, B40 BT ELITE** od 2016 godine serijskog broja i naprijed (godina se navodi u jasnom tekstu na tablici tipa uz sljedećeg serijskog broja), podudara se s propisima u UPUTI VIJEĆA:

- od 17. svibnja 2006, "o strojevima" **2006/42/EZ**.
- od 26 veljača 2014 "u vezi elektromagnetske kompatibilnosti" **2014/30/EU**.
- od 8 svibnja 2000 "u vezi stvaranja buke prema okolini" **2000/14/EC**. Procjena sukladnosti prema Aneksu V. Za informacije u vezi sa stvaranjem buke, pogledajte poglavlje Tehnički podaci.

Naredni standardi su primjenjeni:

EN ISO 12100:2010, CISPR 12:2009, EN ISO 14982:2009, EN ISO 11806-1:2011.

RISE SMP, Svensk Maskinprovning AB, Box 7035, SE-750 07 Uppsala, Švedska je izvršio dobrovoljno kontrolu tipa za Husqvarna AB. Certifikati imaju broj:

B40 B ELITE, B40 BT ELITE – **SEC/12/2339**

Huskvarna 13 veljača 2018



Per Gustafsson, Šef razvoja (Ovlašteni predstavnik tvrtke Husqvarna AB i osoba odgovorna za tehničku dokumentaciju.)

KAJ POMENIJO SIMBOLI

Simboli

OPOZORILO! Žaga za čiščenje, rezalnik grmovja in trimer so lahko ob napačni uporabi zelo nevarno orodje, ki povzroči resne poškodbe in smrt uporabnika ali tretjih oseb. Zato je zelo pomembno, da natančno preberete in se poglobite v navodila za uporabo.

Natančno preberite navodila za uporabo in se prepričajte, da ste jih razumeli, predno začnete z uporabo stroja.

Pri delu vedno uporabljajte:

- Zaščitna čelada, če obstaja nevarnost padajočih predmetov
- Atestirane zaščitne slušalke
- Atestirana zaščita oči

Maks. število vrtljajev na izhodni osi, rpm



Izdelek je v skladu z veljavnimi CE predpisi.



Nevarnost izmeta in odsunka.



Uporabnik stroja je odgovoren, da so ljudje in živali oddaljeni najmanj 15 m od delovnega mesta.



Stroje z rezili za žaganje ali rezili za travo lahko naglo vrže v stran, ko pridejo v stik s trdnim predmetom. To se imenuje potisk rezila. Rezilo vam lahko odreže roko ali nogo. Ljudje in živali naj bodo najmanj 15 metrov v stran od stroja.



Vedno uporabljajte atestirane zaščitne rokavice.



Uporabljajte vedno grobe škornje, v katerih ne drsi.



Čok: Ročico čoka premaknite v položaj za čok.



Črpalčka za gorivo.

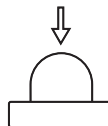

Emisija hrupa v okolico v skladu z direktivo Evropske skupnosti. Emisija stroja je podana v poglavju Tehnični podatki in na nalepki.



Dolijte gorivo.



Ostali simboli in oznake na stroju se nanašajo na specifične zahteve za certifikacijo, ki veljajo na nekaterih tržiščih.

Pregled in/ali vzdrževanje stroja je dovoljeno le, če je motor ugasnjen in izklopno stikalo v položaju STOP.

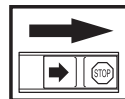

Vedno uporabljajte atestirane zaščitne rokavice.

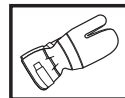

Stroj je potrebno redno čistiti.

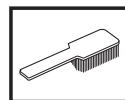

Pregled s prostim očesom.



Nujna uporaba atestirane zaščite oči.



Vsebina

KAJ POMENIJO SIMBOLI

Simboli 605

VSEBINA

Vsebina 606

Pred vžigom bodite pozorni na naslednje: 606

UVOD

Spoštovani kupec! 607

KAJ JE KAJ?

Kaj je kaj pri žagi za čiščenje? 608

SPOŠNA NAVODILA ZA VAMOST

Pomembno 609

Osebna zaščitna oprema 609

Varnostna oprema stroja 610

Rezila 613

MONTAŽA

Nameščanje ročice in vzvoda za plin. 616

Pritrditev rezilna in glave za trimmer 616

Montaža ščitnika rezila in žaginega lista 617

Nameščanje varovala za prevoz 618

Prilagoditev oprtnika in žage za čiščenje 618

RAVNANJE Z GORIVOM

Varna uporaba goriva 619

Pogonsko gorivo 619

Točenje goriva 620

VŽIG IN IZKLOP

Pregled pred vžigom 621

Vžig in izklop 621

DELOVNA TEHNIKA

Splošna navodila za delo 623

VZDRŽEVANJE

Uplinjač 627

Dušilec 627

Hladilni sistem 628

Zračni filter 628

Filter za gorivo 628

Kotni menjalnik 628

Svečka 629

Urnik vzdrževanja 630

TEHNIČNI PODATKI

Tehnični podatki 631

ES-Izjava o skladnosti 632

Pred vžigom bodite pozorni na naslednje:

Natančno preberite navodila za uporabo.



OPOZORILO! Dolgotrajna izpostavljenost hrupu lahko povzroči trajne okvare sluha. Zato vedno nosite odobreno zaščitno opremo za ušesa.



OPOZORILO! Brez predhodnega dovoljenja proizvajalca ne smete nikoli spreminjati prvotne izvedbe stroja. Vedno uporabljajte izključno originalne dele. Spremembe brez pooblastila in/ali neoriginalni deli lahko povzročijo resne poškodbe ali smrt uporabnika in drugih.



OPOZORILO! Žaga za čiščenje, rezalnik grmovja in trimmer so lahko ob napačni uporabi zelo nevarno orodje, ki povzroči resne poškodbe in smrt uporabnika ali tretjih oseb. Zato je zelo pomembno, da natančno preberete in se poglobite v navodila za uporabo.

Spoštovani kupec!

Zahvaljujemo se vam, da ste izbrali izdelek McCulloch. Tako ste postali del zgodbe, ki se je začela, ko je družba McCulloch Corporation v drugi svetovni vojni začela izdelovati motorje. Odkar je družba McCulloch leta 1949 predstavila prvo lahko dvoročno verižno žago, se je način obdelovanja lesa spremenil.

Izdelovanje inovativnih verižnih žag se je skozi desetletja nadaljevalo, poslovna dejavnost pa se je razširila najprej na letalske motorje in motorje za vozila kart v 50. letih 20. stoletja, nato pa na mini verižne žage v 60. letih. V 70. in 80. letih 20. stoletja so bili nato med izdelke dodani še trimerji in pihalniki.

Danes je družba McCulloch del skupine Husqvarna ter nadaljuje tradicijo močnih motorjev, tehničnih inovacij in kakovostne oblike, ki so že več kot pol stoletja naš zaščitni znak. Prizadevamo si, da bi pripomogli k zmanjšanju porabe goriva, izpustov in ravni hrupa, obenem pa želimo izboljšati varnost ter narediti izdelke preprostejše za uporabo.

Upamo, da boste zadovoljni z izdelkom McCulloch, saj bo spremljevalec mnogo let. Če boste sledili nasvetom za uporabo, servisiranje in vzdrževanje v tem priročniku, lahko podaljšate življenjsko dobo naprave. Če boste potrebovali strokovno pomoč glede popravila ali servisiranja, uporabite iskalnik servisov na spletnem mestu www.mcculloch.com.

McCulloch nenehno razvija in izpopolnjuje svoje izdelke in si zato pridržuje pravico sprememb v, na primer, obliki in izgledu brez predhodnega opozorila.

Ta priročnik lahko prenesete tudi s spletnega mesta www.mcculloch.com.

KAJ JE KAJ?

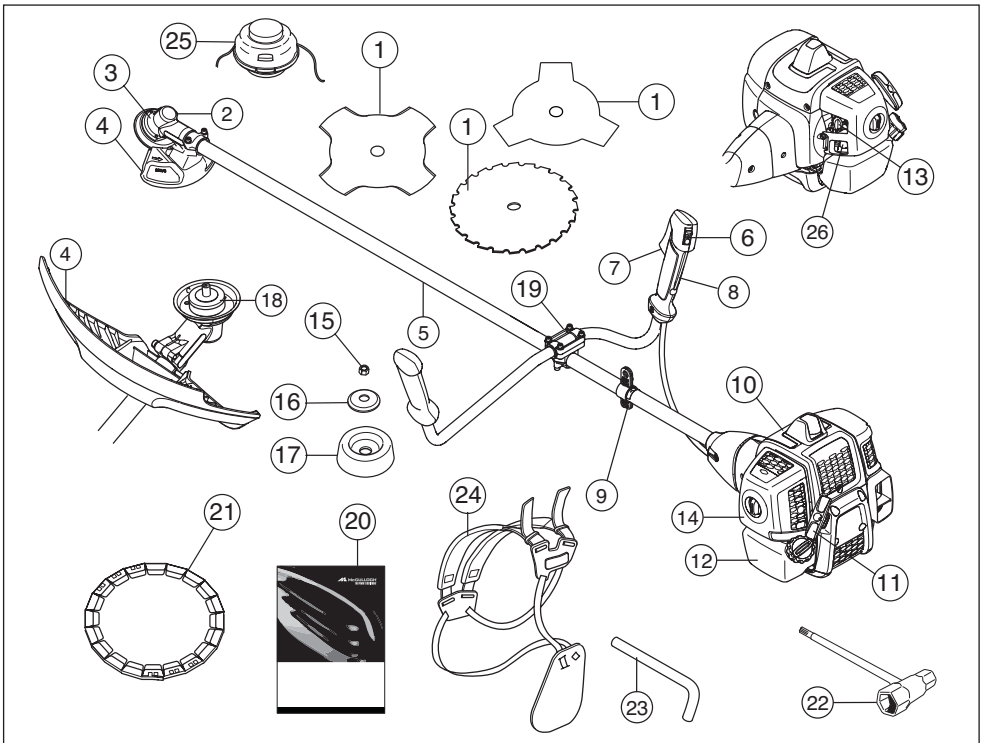

Kaj je kaj pri žagi za čiščenje?

- | | | | |
|----|-----------------------------------|----|------------------------|
| 1 | Rezilo | 14 | Ohišje zračnega filtra |
| 2 | Polnjenje maziva, kotni menjalnik | 15 | Matica za pritrditev |
| 3 | Kotni menjalnik | 16 | Prirobnica |
| 4 | Ščitnik rezilnih priključkov | 17 | Podporna skodela |
| 5 | Držalo | 18 | Nosilec |
| 6 | Izklopno stikalo | 19 | Ročajna sponka |
| 7 | Uravnavanje plina | 20 | Navodila za uporabo |
| 8 | Zapora plina | 21 | Ščitnik za prevoz |
| 9 | Zanka za obešanje | 22 | Ključ za matico rezila |
| 10 | Ohišje cilindra | 23 | Sponka |
| 11 | Startna ročica | 24 | Oprtnik |
| 12 | Posoda za gorivo | 25 | Glava trimerja |
| 13 | Uravnavanje čoka | 26 | Črpalka za gorivo. |

SPLOŠNA NAVODILA ZA VAMOST

Pomembno

POMEMBNO!

Stroj je predviden le za košenje, čiščenje trave in/ali mladega drevja.

Edini rezilni priključki, ki jih smete uporabljati skupaj z motorjem kot pogonskim sredstvom, so tisti, ki jih priporočamo v poglavju Tehnični podatki.

Stroja ne uporabljajte, če ste utrujeni, če ste pili alkohol ali če jemljete zdravila, ki vplivajo na vid, presojo ali telesno koordinacijo.

Pri delu vedno uporabljajte osebno zaščitno opremo. Glejte navodila v poglavju Oseba zaščitna oprema.

Ne uporabljajte stroja, ki je bil kakorkoli predelan in ni več v skladu z originalno izvedbo.

Ne uporabljajte pokvarjenega stroja. Upoštevajte varnostna navodila ter navodila za vzdrževanje in servis, navedena v tem priročniku. Nekatere vrste vzdrževalnih del in popravil lahko opravi samo za to usposobljeno strokovno osebo. Glejte navodila v poglavju Vzdrževanje.

Pred začetkom morajo biti nameščeni vse pokrovi, varovala in ročice. Da bi se izognili nevarnosti električnega udara se prepričajte, da sta pokrov za svečko in zaganjalnik nepoškodovana.

Uporabnik stroja mora poskrbeti, da v premeru 15 metrov od delovnega mesta ni ne ljudi, ne živali. Če več uporabnikov dela na istem delovnem območju, mora biti varnostna razdalja najmanj dvojina dolžina drevja, toda nikoli manj kot 15 metrov.

Uporabo lahko urejajo državni ali lokalni predpisi. Upoštevajte veljavne predpise.

Pred uporabo opravite celovit pregled stroja, glejte urnik vzdrževanja.



OPOZORILO! Stroj med delovanjem proizvaja elektromagnetno polje. To polje lahko v nekaterih pogojih interferira z aktivnimi ali pasivnimi medicinskimi vsadki. Da bi zmanjšali nevarnost resne ali smrtne poškodbe, priporočamo, da se osebe z medicinskimi vsadki pred uporabo stroja posvetujejo s svojim zdravnikom in s proizvajalcem vsadka.



OPOZORILO! Delujoči stroj v zaprtem ali slabo prezračevanem prostoru lahko povzroči smrt zaradi zadušitve ali zastrupitve z ogljikovim monoksidom.



OPOZORILO! Nikoli ne dovolite otrokom, da uporabljajo napravo ali, da so v njeni bližini. Ker je naprava opremljena z vzmetnim stikalom za izklop jo lahko že z majhno hitrostjo in silo vključite, kar pomeni, da lahko tudi majhni otroci v določenih okoliščinah zaženejo napravo. To lahko pomeni tveganje resne osebne poškodbe. Zaradi tega odstranite pokrivalo za svečko, ko naprave ne morete natančno nadzorovati.

Osebna zaščitna oprema

POMEMBNO!

Žaga za čiščenje, rezalnik grmovja in trimer so lahko ob napačni uporabi zelo nevarno orodje, ki povzroči resne poškodbe in smrt uporabnika ali tretjih oseb. Zato je zelo pomembno, da natančno preberete in se poglobite v navodila za uporabo.

Ob vsaki uporabi stroja uporabljajte vedno atestirano osebno zaščitno opremo. Osebna zaščitna oprema ne izključuje nevarnosti poškodb, vendar pa v primeru nesreče omili posledice. Pri izbiri zaščitne opreme se posvetujte z vašim trgovcem.



OPOZORILO! Bodite vedno pozorni na svarične znake in klice, kadar uporabljate zaščitne slušalke. Zaščitne slušalke vedno snemite takoj, ko ste ustavili motor.

ZAŠČITNA ČELADA

Zaščitna čelada, če obstaja nevarnost padajočih predmetov



ZAŠČITNE SLUŠALKE

Uporabljajte zaščitne slušalke, ki učinkovito dušijo zvok.



ZAŠČITA OČI

Vedno uporabljajte atestirano zaščitno oči. Tudi če uporabljate vezir, morate vedno uporabljati tudi atestirana zaščitna očala. Atestirana očala so tista očala, ki izpolnjujejo standard ANSI Z87.1 za ZDA ali pa EN 166 za dežele EU.



SPLOŠNA NAVODILA ZA VAMOST

ROKAVICE

Uporabljajte rokavice, kadar je potrebno, na primer pri montiranju rezilnih priključkov.



ŠKORNJI

Uporabljajte škornje z železnimi kopicami in nedrsečimi podplati.



OBLEKA

Uporabljajte obleko iz odpornega materiala; izogibajte se širokih oblačil, ki se zatikajo v podrast in vejevje. Vedno delajte v trpežnih dolgih hlačah. Ne nosite nakita, kratkih hlač ali sandalov in nikoli ne delajte bosi. Poskrbite, da vam lasje ne padajo preko ramen.

PRVA POMOČ

Pri delu imejte vedno pri sebi pribor za prvo pomoč.



Varnostna oprema stroja

To poglavje opisuje varnostne detajle stroja, način njihovega delovanja ter kako jih pregledujemo in vzdržujemo, tako da bodo v stanju, ki zagotavlja varnost pri delu. V poglavju Kaj je kaj? navajamo, kje so ti detajli na vašem stroju.

Opustitev pravilnega vzdrževanja stroja in nestrokovno servisiranje/popravila lahko skrajšajo življenjsko dobo stroja in povečajo nevarnost nesreč. Dodatne informacije lahko dobite v najbližji servisni delavnici.

POMEMBNO! Servis in popravilo stroja zahtevata posebno strokovno usposobljenost. To velja še zlasti za varnostno opremo stroja. Če pri spodaj opisanem pregledu ugotovite, da katerikoli del stroja ne deluje tako, kot je opisano spodaj, se nemudoma obrnite na pooblaščen servisno delavnico. Pri nakupu vseh naših izdelkov vam jamčimo dostop do strokovnih popravil in servisa. Če stroja niste kupili v kateri od naših pooblaščenih servisnih prodajal, vprašajte prodajalca, kje je najbližja pooblaščen servisna delavnica.



OPOZORILO! Nikoli ne uporabljajte stroja s poškodovano varnostno opremo. Varnostno opremo stroja pregledujte in vzdržujte natančno v skladu z navodili, ki so podana v tem poglavju. Če stroj ob pregledu ne izpolnjuje vseh opisanih pogojev, ga nemudoma prepustite v po

Zapora plina

Zapora plina (A) je konstruirana tako, da preprečuje nehoten vklop uravnavanja plina. Ko stisnemo zaporo (A) k ročaju (=ko držimo za ročaj), sprostimo uravnavanje plina B. Ko izpustimo ročaj, se uravnavanje plina in zapora plina vrneta v svojo prvotno lego. Njuno gibanje uravnava med seboj neodvisni povratni vzmeti. Ta sistem zagotavlja, da se uravnavanje plina avtomatično prestavi v prosti tek.

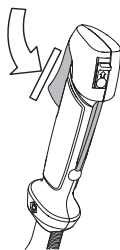

Prepričajte se, da je ročica za uravnavanje plina v prostem teku, kadar je v svojem izhodiščnem položaju.

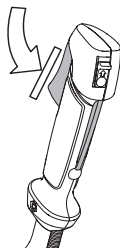

Stisnite zaporo plina in se prepričajte, da se povrne v svoj prvotni položaj, ko jo izpustite.

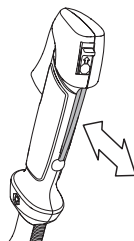

SPLOŠNA NAVODILA ZA VAMOST

Preverite, če se ročica za plin in zapora plina premikata neovirano in ali njuni povratni vzmeti delujeta pravilno.

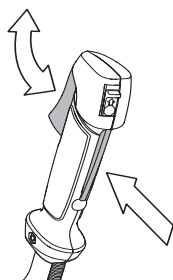

Glej poglavje pod naslovom Vžig. Vžgite stroj in mu dajte polni plin. Izpustite plinsko ročico in se prepričajte, da se rezilni priključek ustavi in obmiruje. Če se rezilni priključek vrti, ko je plinska ročica v legi prostega teka, preglejte nastavitvev uplinjača v prosti legi. Glejte navodila v poglavju Vzdrževanje.

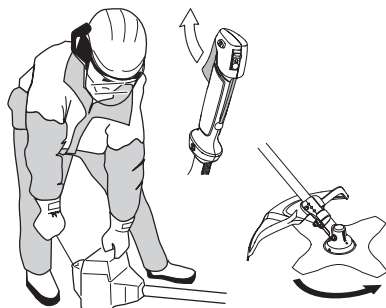

Izklopno stikalo

Izklopno stikalo uporabljamo za izklop motorja.

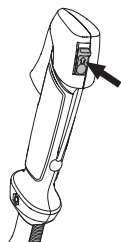

Vžgite motor in preverite, če se ustavi, ko izklopno stikalo potisnete v položaj STOP.

Ščitnik rezilnih priključkov



Ta ščitnik preprečuje metanje različnih predmetov v uporabnika. Istočasno ščitnik preprečuje, da bi se uporabnik neprostovoljno dotaknil rezil.

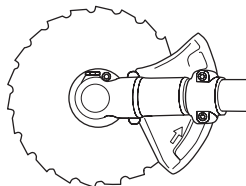
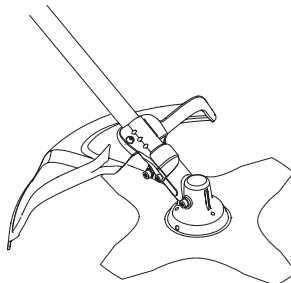

Prepričajte se, da ščitnik ni poškodovan in da nima razpok. Če je bil ščitnik izpostavljen udarcem, ali pa če ima razpoke, ga zamenjajte.

Uporabljajte izključno ščitnik, namenjen prav temu rezilnemu priključku. Glejte poglavje Tehnični podatki.



OPOZORILO! V nobenem primeru ne smete uporabljati rezilnih priključkov, če niste prej montirali atestiranega ščitnika. Glejte poglavje Tehnični podatki. Če uporabite pokvarjen ali napačen ščitnik, lahko povzročite resne osebne poškodbe.

SPLOŠNA NAVODILA ZA VAMOST

Sistem dušenja tresljajev



Vaš stroj je opremljen s sistemom dušenja vibracij, ki je zasnovan tako, da tresljaje ublaži na najmanjšo možno stopnjo in vam s tem olajša delo.

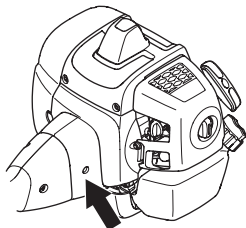

Če uporabite nepravilno navito nitko, ali pa tope oziroma napačne rezilne priključke (napačen tip ali napačno piljen; glejte navodila v poglavju Brušenje rezila), se učinek tresljajev poveča.

Sistem za dušenje vibracij ublaži tresljaje, ki se z motorja in verige prenašajo na ročaja stroja.

Prepričajte se, če so dušilni elementi celi in dobro pritrjeni. Če želite zamenjati sistem za dušenje tresljajev, se obrnite na svojega zastopnika za McCULLOCH. Obiščite spletno mesto www.mcculloch.com.



OPOZORILO! Pri ljudeh, ki imajo težave s krvnim obtokom, lahko pretirana izpostavljenost tresljajem povzroči poškodbe ožilja ali živčevja. Če opazite znamenja pretirane izpostavljenosti tresljajem, se posvetujte z zdravnikom. Takšna znamenja so: odrevenelost udov, izguba občutka za dotik, "ščemenje", "zbadanje", bolečina, oslabelost, ter spremembe v barvi ali na površini kože. Običajno se pojavijo v prstih, na rokah ali na zapestjih. Nevarnost sprememb je večja ob delu pri nizkih temperaturah.

Varnostna zaponka

Oprtnik ima na prsih lahko dosegljivo varnostno zaponko, ki jo je mogoče hitro odpeti v primeru, da v motorju izbruhne ogenj, oziroma v primeru, da se morate zaradi kakšnega drugega

razloga hitro znebiti stika s strojem ali oprtnikom. Glejte navodila v poglavju Prilagoditev oprtnika in žage.

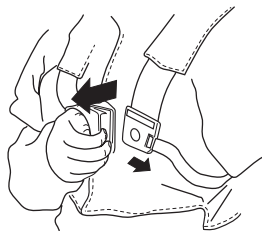

Preglejte, da so jermeni oprtnika v pravilnem položaju. Ko ste pravilno naravnali oprtnik in stroj, preverite, da varnostna zaponka deluje pravilno.

Dušilec



Dušilec je zasnovan tako, da zmanjšuje hrup na najmanjšo možno mero in istočasno odvaja izpušne pline v smeri od uporabnika.

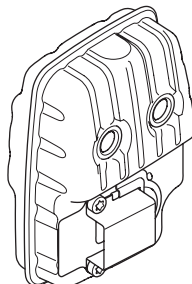

V deželah z vročim in suhim podnebjem je velika nevarnost požarov. Nekateri dušilci na naših strojih so zato opremljeni z mrežico za lovljenje isker. Preverite, če je vaš stroj opremljen s takšno mrežico.

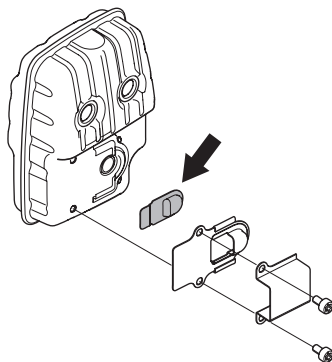

Če je dušilec na vašem stroju opremljen z mrežastim lovilcem isker, morate mrežico redno čistiti. Zamašena mrežica

SPLOŠNA NAVODILA ZA VAMOST

povzroča pregrevanje motorja, kar lahko vodi do resnih okvar motorja.

Da bo delovanje dušilca brezhibno, je zelo pomembno, da upoštevate navodila o pregledu, vzdrževanju in servisu. Redno preverjajte, če je dušilec dobro pritrjen na stroj. Nikoli ne uporabljajte stroja s pokvarjenim dušilcem.

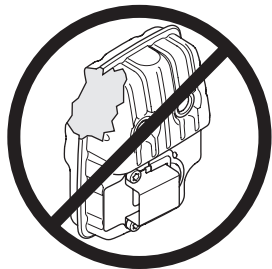

OPOZORILO! Notranjost dušilca vsebuje snovi, ki so lahko rakotvorne. Če je dušilec poškodovan, se izogibajte stiku z njegovimi deli.



OPOZORILO! Mislite na: Izpušni plini so vroči in lahko vsebujejo iskre, ki lahko povzročijo požar. Zato stroja nikoli ne vžigajte v zaprtih prostorih ali v bližini vnetljivih snovi!

Matica za pritrditev



Nekatere rezilne priključke pritrdimo s pomočjo matice za pritrditev.

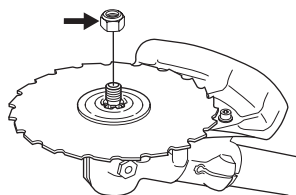

Pri montaži priključkov zategnite matico v nasprotni smeri rotacije rezilnih priključkov. Pri demontaži rezilnih priključkov zrahljate matico v smeri vrtenja. (POZOR! Matica ima levi navoj.) Ko privijate, oziroma odvijate matico na žaginem listu, se lahko poškodujete na žaginih zobeh. Zato pazite, da vam pri tem opraviilu ščitnik vedno varuje roko. Uporabljajte vedno ključ z dovolj dolgim ročajem, zato da bo zaščita zadovoljiva.

Puščica na sliki kaže, v katerem delovnem območju morate imeti roko, ko privijate oziroma odvijate matico.



Matico privijte s ključem.

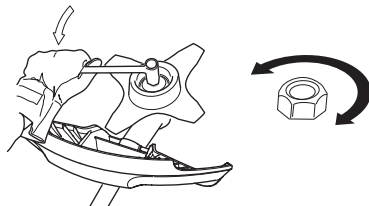

Rezila

To poglavje obravnava kako s pravilno izbiro in vzdrževanjem rezil dosežete:

- Zmanjšate nevarnost odsunkov.
- Dosežete največjo učinkovitost žaganja.
- Podaljšate življenjsko dobo rezil.

POMEMBNO!

Uporabljajte izključno rezilne priključke skupaj s ščitnikom, ki ga priložimo! Glejte poglavje Tehnični podatki.

Sledite navodilom, priloženim rezilnim priključkom, za pravilno navijte nitke in izbiro nitkega premera.

Prizadevajte si, da bodo zobje rezila vedno dobro in pravilno brušeni! Sledite našim napotkom. Sledite tudi navodilom na embalaži rezila.

Skrbite, da je nagib žaginih zob pravi! Sledite našim navodilom in uporabite pravilno šablono.



OPOZORILO! Ustavite motor vsakokrat, ko morate rokovati z rezilnim priključkom. Rezilni priključek se namreč vrti tudi po tem, ko ste izpustili plinsko ročico. Preverite, da se je rezilni priključek popolnoma ustavil in snemite kabel s svečke, predno začnete rokovati z rezilnim priključkom.



OPOZORILO! Napačen rezilni priključek ali napačno brušen žagin list povečuje nevarnost odsunka.

SPLOŠNA NAVODILA ZA VAMOST

Rezila

Žagin list je namenjen žaganju že olesenelega lesa.

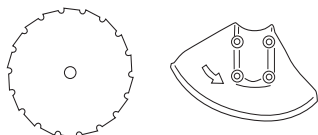

Rezilna plošča in nož za travo sta namenjena čiščenju površin z grobo travo.

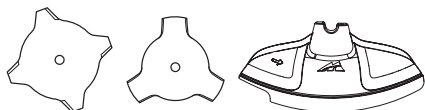

Glava trimerja je namenjena za košenje trave.

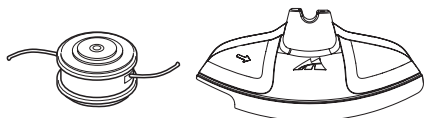

Splošna pravila



Uporabljajte izključno rezilne priključke skupaj s ščitnikom, ki ga priporočamo! Glejte poglavje Tehnični podatki.



Skrbite, da bodo zobje rezila dobro in pravilno brušeni! Sledite našim navodilom in uporabljajte priporočeno šablono za piljenje. Napačno piljeno ali poškodovano rezilo veča nevarnost nesreč.

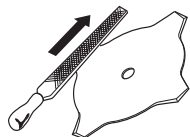

Skrbite za pravilen nagib brušenja žaginega lista! Sledite našim navodilom in uporabljajte orodje za brušenje nagiba, ki ga priporočamo. Nepravilno nabrušen nagib žaginega lista veča nevarnost zažaganja, odsunka in poškodb žaginega lista.

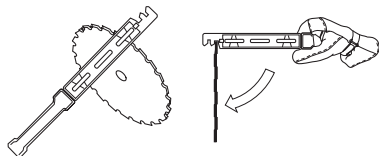

Redno preverjajte, če imajo rezilni priključki poškodbe ali razpoke. Poškodovan rezilni priključek morate vedno zamenjati.

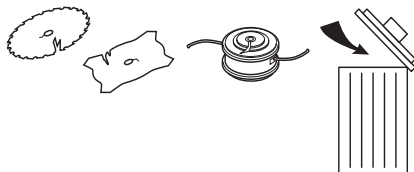

Brušenje noža za travo in rezilne plošče



- Preberite navodilo na embalaži rezilnega priključka. Rezilo in nož brusimo z navadno ploščato pilo.
- Vse ostrine pilite enakomerno, zato da ohrđite uravnoteženost.

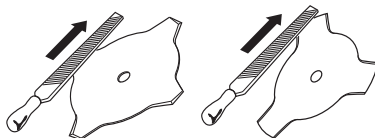

OPOZORILO! Vedno zavrđite rezilo, ki je zvito, upognjeno, počeno, nalomljeno ali drugače poškodovano. Nikoli ne poskušajte naravnati ukrivljenega rezila. Vedno uporabljajte le originalne rezilne priključke predpisanega tipa.

Brušenje žaginega lista



- Preberite navodilo na embalaži rezilnega priključka.

Pravilno brušenje žagin list je predpogoj za učinkovito delo, preprečuje pa tudi nepotrebno obrabo žaginega lista in žage za čiščenje.



SPOŠNA NAVODILA ZA VAMOST

- Predno začnete brusiti, položite žagin list na trdno podlago. Uporabljajte okroglo pilo s premerom 5,5 mm in primeren ročaj.

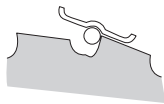

- Kot piljenja je 15°. Brusite izmenično en zob na desno in en zob na levo. Če je rezilo močno poškodovano od udarcev ob kamen, je potrebno s ploščato pilo zbrusiti tudi površino zob. Površino zbrusite, predno začnete brusiti zobe z okroglo pilo. Brušenje površine mora biti enako na vseh zobeh.

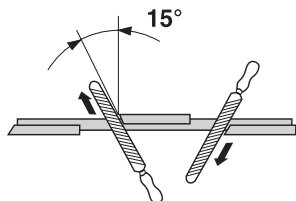

Uravnajte nagib. Nagib naj bo 1mm.

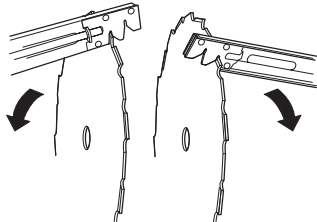

Glava trimerja

POMEMBNO!

Poskrbite, da je nitka za trimer enakomerno in trdno navita okoli tuljave, sicer nastajajo zdravju škodljivi tresljaji v stroju.

- Uporabljajte samo tiste glave za trimer in tiste nitke, ki jih priporočamo. Proizvajalec je preizkusil nitke tako, da se le-te najbolje ujemajo z močjo motorja. Skladnost z močjo motorja je še posebno pomembna, kadar uporabljate popolnoma avtomatično glavo trimerja. Uporabljajte samo priporočene rezilne priključke. Glejte poglavje Tehnični podatki.



- Na splošno zahtevajo manjši stroji manjše glave trimerja in obratno. Kadar uporabljamo nitko, mora namreč motor iztiskati nitko radialno iz glave trimerja in istočasno uporabljati lastno moč proti uporu trave, ki jo kosimo.
- Tudi dolžina nitke je pomembna. Dolga nitka zahteva večjo moč motorja kot kratka, četudi imata isti premer.

- Poskrbite, da je nož, ki je vgrajen na ščitnik trimerja v dobrem stanju. Naloga tega noža je, da reže nitko na pravilno dolžino.
- Če želite podaljšati življenjsko dobo nitke, jo lahko za nekaj dni namočite v vodo. Nitka bo trdnejša in njena življenjska doba daljša.

MONTAŽA

Nameščanje ročice in vzvoda za plin.



- Balanso in spono balanse montirajte na gred s štirimi vijaki.

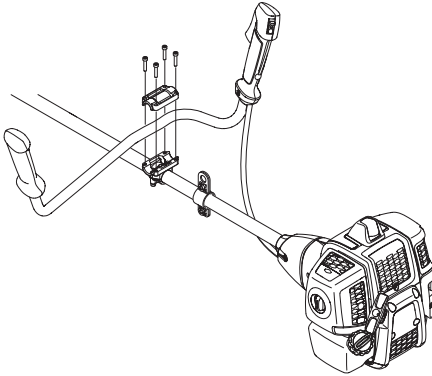

- Montirajte zaščitno tulko, kot je prikazano na risbi.

Pritrnitev rezilna in glave za trimer



OPOZORILO!

Ko vstavljate rezilne priključke, je zelo pomembno, da sta nosilec/prirobnica vstavljena natančno v središče rezilnega priključka. Napačno vstavljen rezilni priključek lahko povzroči resno in/ali celo smrtno nevarno poškodbo.

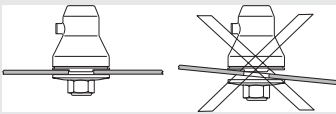

OPOZORILO! V nobenem primeru ne smete uporabljati rezilnih priključkov, če niste prej montirali atestiranega ščitnika. Glejte poglavje Tehnični podatki. Če uporabite pokvarjen ali napačen ščitnik, lahko povzročite resne osebne poškodbe.

POMEMBNO! Žaginega lista ali rezilne plošče ne smete uporabljati brez predpisanega vodila, ščitnika in oprtnika.

Kako priključimo ščitnik, rezilno ploščo in nož



- Ščitnik rezila/kombinirani ščitnik (A) nataknete na mesto pritrditve na držalu in ga privijete z vijakom (L). Uporabljajte ščitnik rezila, ki ga priporočamo. Glejte poglavje Tehnični podatki.

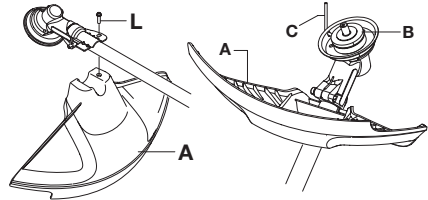

- Vstavite nosilec (B) na izhodno gred.
- Zavrtite os rezila tako, da se bo ena od lukenj pokrivala z ustrezno luknjo v ohišju menjalnika.
- Vstavite sponko (C) v luknjo, tako da bo os vpeta.
- Namestite rezilo (D), oporno prirobnico (E) in oporni pokrovček (F) na pogonsko gred.
- Privijte matico (G). Matico morate priviti z momentom 35–50 Nm (3,5 – 5 kpm). Uporabite ključ, ki je v priboru. Ključ držite čim bližje ščitnika rezila. Matica se zateza, ko ključ obračate v nasprotni smeri vrtenja (POZOR! levi navoj).

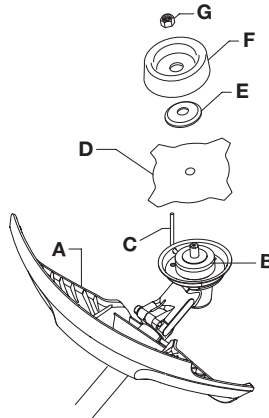

MONTAŽA

Montaža ščitnika trimerja in glave trimerja



- Montirajte ščitnik trimerja (A), namenjen za delo z glavo trimerja.

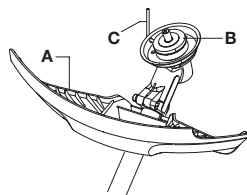
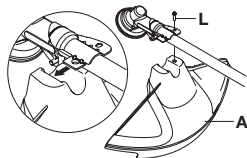

- Trimerjev ščitnik/kombinirani ščitnik nataknite na mesto pritrditve na držalu in ga privijte z vijakom (L).
- Vstavite nosilec (B) na izhodno gred.

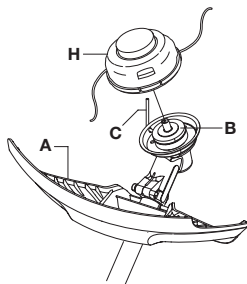

- Zavrtite os rezila tako, da se bo ena od lukenj pokrivala z ustrezno luknjo v ohišju menjalnika.
- Vstavite sponko (C) v luknjo, tako da bo os vpeta.
- Kosilno glavo / plastična rezila (H) privijte v nasprotni smeri urinega kazalca.

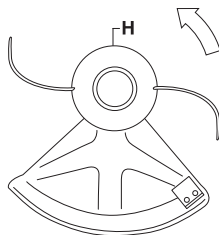

- Demontiranje poteka po obratnem postopku.

Montaža ščitnika rezila in žaginega lista

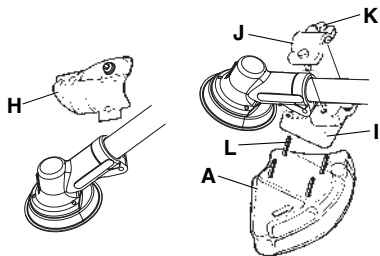

- Odstranite oporno ploščo (H). Pritrdite pretvornik (I) in sponko (J) z dvema vijakoma (K) v skladu s sliko. Ščitnik rezila (A) pritrдите s 4 vijaki (L) na pretvornik v skladu s sliko.

POZOR! Uporabljajte izključno ščitnik, namenjen prav temu rezilnemu priključku. Glejte poglavje Tehnični podatki.

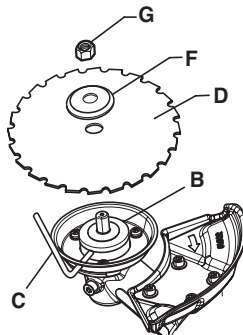

- Vstavite nosilec (B) na izhodno gred.
- Zavrtite os rezila tako, da se bo ena od lukenj pokrivala z ustrezno luknjo v ohišju menjalnika.
- Vstavite sponko (C) v luknjo, tako da bo os vpeta.
- Vstavite rezilo (D) in oporno skodelo (F) na izhodno gred.
- Privijte matico (G). Matico morate priviti z momentom 35–50 Nm (3,5 – 5 kprn). Uporabite ključ, ki je v priboru. Ključ držite čim bližje ščitnika rezila. Matica se zateza, ko

MONTAŽA

ključ obračate v nasprotni smeri vrtenja (POZOR! levi navoj).

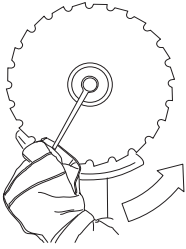

- Ko privijate, oziroma odvijate matico na žaginem listu, se lahko poškodujete na žaginih zobeh. Zato pazite, da vam pri tem opraviščitnik vedno varuje roko. Uporabljajte vedno ključ z dovolj dolgim ročajem, zato da bo zaščita zadovoljiva. Puščica na sliki kaže, v katerem delovnem območju morate imeti roko, ko privijate oziroma odvijate matico.

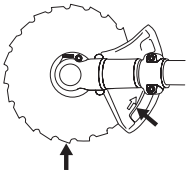

Nameščanje varovala za prevoz



Pritrdite pokrov za zaščito pri prevozu na rezilo.

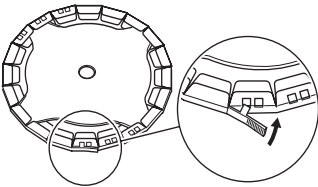

Prilagoditev oprtnika in žage za čiščenje



OPOZORILO! Kadarkoli delate z žago za čiščenje, mora biti le-ta pritrjena v oprtnik. V nasprotnem primeru rokovanje z njo ni varno, to pa lahko poškoduje vas ali pa koga drugega. Nikoli ne uporabljajte oprtnika s poškodovano varnostno zaponko.

Varnostna zaponka

Spredaj na oprtniku je lahko dosegljiva varnostna zaponka. Uporabite jo v primeru, če se motor nenadoma vžge, ali pa v drugih nujnih primerih, ko se morate stroja in oprtnika hitro znebiti.

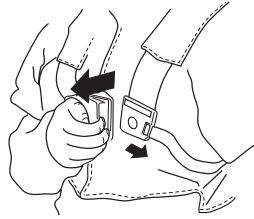

Enakomerna obremenitev ramen

Pravilno prilagojen oprtnik in stroj pomembno olajšujeta delo. Prilagodite oprtnik tako, da bo vaš delovni položaj kar najbolj udoben. Oba stranska jermena zategnite tako, da bo porazdelitev teže enakomerna na obe rameni.



Pravilna višina

Naravnajte ramenski jermen tako, da bo rezilni priključek vzporedno s površino tal.



Pravilno ravnotežje

Rezilni priključek naj rahlo počiva na tleh. Premikajte zanko za obešanje naprej in nazaj, dokler žaga ne doseže zelenega ravnotežja.



RAVNaNJE Z GORIVOM

Varna uporaba goriva

Nikoli ne vžigajte stroja:

- 1 Gorivo ste polili po orodju. Obrišite žago in počakajte, da ostanki goriva izhlapijo.
- 2 Če ste gorivo polili po sebi ali po vaši obleki, se preoblecite. Umirite tiste telesne dele, ki so bili v stiku z gorivom. Uporabljajte milo in vodo.
- 3 Če gorivo uhaja. Redno preverjajte tesnost pokrova posode za gorivo in dovode goriva.

Prevoz in shranjevanje

- Pri prevozu in shranjevanju stroja in goriva se prepričajte, da morebitno puščanje goriva oziroma hlapi ne morejo priti v stik z iskro ali odprtim ognjem, na primer z iskrami, ki jih povzročajo električni stroji, elektromotorji, električna stikala/vtičnice ali peči za centralno kurjavo.
- Za shranjevanje in prevoz goriva uporabljajte le posebne, za ta namen prilagojene in atestirane posode.
- Če nameravate stroj shraniti za dalj časa, posodo za gorivo izpraznite. Vprašajte na najbližji bencinski črpalki, kaj storiti z gorivom.
- Preden stroj shranite za dalj časa, ga obvezno očistite in dajte na popoln servis.
- Transportni ščitnik rezilnega priključka mora biti vedno montiran, ko stroj prevažate ali shranite.
- Med transportom napravo zavarujte.
- Da bi preprečili nenamensko zaganjanje motorja, morate zmeraj odstraniti pokrivalo za svečko, ko boste napravo dalj časa hranili, če napravi ni pod nadzorom ali ko napravo servisirate.



OPOZORILO! Bodite previdni, kadar rokujete z gorivom. Mislite na nevarnost požara, eksplozije in poškodb pri vdihu.

Pogonsko gorivo

POZOR! Motorno žago poganja dvotaktni motor, zato je potrebno kot gorivo vedno uporabljati mešanico bencina in olja za dvotaktne motorje. Pomembno je, da vedno natančno izmerite količino olja, saj le tako dobite pravilno mešanico. Pri mešanju majhnih količin goriva lahko že majhna netočnost bistveno vpliva na kvaliteto mešanice.



OPOZORILO! Gorivo in hlapi goriva so izredno lahko gorljivi in lahko povzročijo resne poškodbe, če jih vdihamo, ali pa če pridejo v stik s kožo. Pri rokovanju z gorivom bodite zato vedno zelo previdni in skrbite za dobro prezačevanje.

Bencin



POZOR! Zmeraj uporabite kakovostno mešanico bencina z najmanj 90 oktanov (RON). Če ima vaš stroj katalizator (glej poglavje Tehnični podatki), morate za mešanico uporabiti kakovosten neosvinčen bencin. Osvinčen bencin uniči katalizator.

Če je na voljo okolju prilagojen bencin, tako imenovani alkyl bencin, uporabljajte to vrsto bencina.



Uporabite lahko gorivo E10, mešano z etanolom (vsebnost etanola naj ne bo višja od 10%) Uporaba mešanic, ki imajo vsebnost etanola višjo od ravni E10, lahko ustvari delovne pogoje v katerih lahko pride do poškodb motorja.

- Najnižja priporočljiva kakovost goriva je 90 oktanov (RON). Če motor poganja gorivo, ki ima manj kot 90 oktanov lahko pride do tako imenovanega udarjanja. S tem se poveča temperatura motorja in ga lahko resno poškoduje.
- Če pogosto delate pri visokih obratih, priporočamo bencin z višjo oktansko vrednostjo.

Olje za dvotaktne motorje

- Za najboljše rezultate in učinek uporabljajte Universal, Universal powered by McCULLOCH olje za dvotaktne motorje, ki je posebej narejeno za naše zračno hlajene, dvotaktne motorje.
- Nikoli ne uporabljajte dvotaktnega olja, ki je namenjeno za zunajkrmne motorje, hlajene z vodo, ki jim tudi pravijo zunajkrmno olje (imenovano TCW).
- Nikoli ne uporabljajte olja za štiriktaktne motorje.
- Slaba kakovost olja ali prebogata mešanica olja/benzina lahko ogrozi delovanje katalizatorja in zmanjša njegovo življenjsko dobo.
- Mešalno razmerje
1:50 (2%) z Universal, Universal powered by McCULLOCH dvotaktnim oljem.
1:33 (3%) z olji, narejenimi za zračno hlajenje, dvotaktni motorji, klasificirani za JASO FB/ISO EGB.

Bencin, l	Olje za dvotaktne motorje, l	
	2% (1:50)	3% (1:33)
5	0,10	0,15
10	0,20	0,30
15	0,30	0,45
20	0,40	0,60

RAVNANJE Z GORIVOM

Mešanje

- Mešanico bencina in olja vedno pripravljajte v čisti posodi, atestirani za gorivo.
- Vedno začnite tako, da v posodo najprej natočite polovico potrebne količine bencina. Nato dodajte celotno količino olja. Dobro premešajte (s tresenjem). Dodajte preostalo količino bencina.
- Predno vlijete mešanico v posodo za gorivo, jo (s tresenjem) temeljito premešajte.

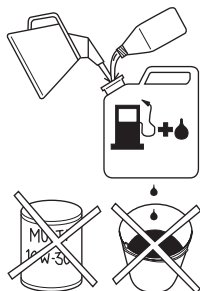

- Pripravite samo toliko mešanice, kolikor jo porabite v enem mesecu.
- Če stroja dalj časa ne boste uporabljali, izpraznite posodo za gorivo in jo očistite.

Točenje goriva



OPOZORILO! Naslednji varnostni ukrepi zmanjšujejo nevarnosti požara:

Goriva ne mešajte in dolivajte v zaprtem prostoru ali v bližini isker ali plamena.

Pri rokovanju z gorivom ne kadite in ne imejte v bližini vročih predmetov.

Nikoli ne točite goriva, če je motor vžgan.

Ugasnite motor in ga pustite nekaj minut hladiti, predno začnete z natakanjem.

Pokrovček posode za gorivo odvijte počasi, kajti v posodi je lahko nadpritisk.

Po končanem točenju goriva pokrovček trdno privijte.

Pred vžigom stroj vedno umaknite s kraja, na katerem ste ga polnili z gorivom, in proč od vira goriva.

- Uporabljajte posodo za gorivo, zaščiten proti prenapoljenosti.
- Gorivo ste polili po orodju. Obrišite žago in počakajte, da ostanki goriva izhlapijo.
- Obrišite okolico posode za gorivo. Umazanija v posodi za gorivo povzroča motnje v delovanju.
- Poskrbite, da je gorivo temeljito premešano, predno ga natočite v posodo za gorivo.

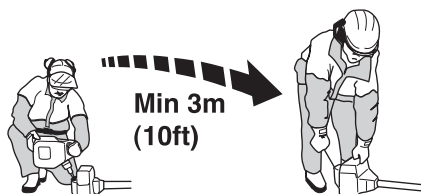

VŽIG IN IZKLOP

Pregled pred vžigom



- Natančno preglejte rezilo, tako da na korenu zob ali okoli središčne luknje ni razpok. Najpogostejši vzrok za nastanek razpok je pojav ostrih robov na korenih zob, ki so posledica piljenja ali pa uporaba slabo brušenega rezila. Rezilo zavržite.

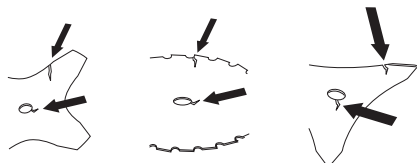

- Preglejte, če so na prirobnici razpoke, ki so posledica utrujenosti materiala ali pa pretrdega zategovanja. Prirobnico z razpokami zavržite.

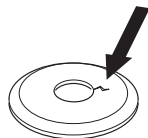

- Prepričajte se, da je matico mogoče trdno zategniti. Matica mora biti zategnjena z najmanj 1,5 Nm. Matico zategnite z momentom zategnitve 35–50 Nm.



- Preglejte, če je ščitnik rezila nepoškodovan in brez razpok. Menjajte ščitnik rezila, ki je bil izpostavljen udarcem in ki ima razpoke.

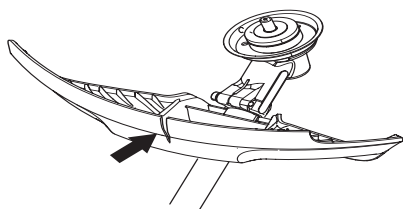

- Prepričajte se, da sta glava trimerja iz trimerjev ščitnik nepoškodovana in brez razpok. Menjajte glavo trimerja in

trimerjev ščitnik, če sta bila izpostavljena udarcem ali če imata razpoke.

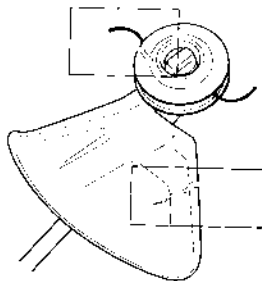

- Nikoli ne uporabljajte stroja brez ščitnika ali s ščitnikom, ki je poškodovan.
- Vsa ohišja morajo biti pravilno montirana in brez napak, predno začnete uporabljati stroj.

Vžig in izklop



OPOZORILO! Pred vžigom morata biti vodilo in ohišje menjalnika sestavljena, kajti v nasprotnem primeru lahko menjalnik odpade in povzroči telesne poškodbe.

Pred vžigom stroj vedno umaknite s kraja, na katerem ste ga polnili z gorivom, in proč od vira goriva. Stroj postavite na trdno podlago. Poskrbite, da rezilni priključek ni v stiku s kakšnim drugim predmetom.

Prepričajte se, da na delovnem območju ni tretjih oseb, ki bi jih stroj lahko poškodoval. Varnostna razdalja je 15 metrov.

Vžig



Vžig: Prestavite stop ročico v položaj start.

Čok:

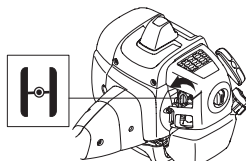

Ročico čoka premaknite v položaj za čok.

VŽIG IN IZKLOP

Črpalka za gorivo:

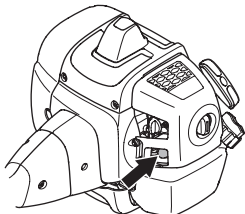

Večkrat pritisnite na gumijasti gumb črpalke, tako da se gumb začne polniti z gorivom. Ni potrebno, da je gumb popolnoma poln.



OPOZORILO! Če vžgete motor s pomočjo čoka v položaju čok ali vžig, se začne rezilni priključek nemudoma vrteti.

Telo stroja pritisnite k zemlji z levo roko (POZOR! Ne z nogo!). Primite vžigalno ročico in z desno roko vlecite vžigalno vrstico počasi tako dolgo, da začutite odpor (vžig začne "prijemati"), potem pa potegnite hitro in močno. **Vžigalne vrvice nikoli ne navijajte okoli zapetja.**

Ko motor vžge, čok takoj izključite, ali pa ponavljajte postopek tako dolgo, da motor vžge. Ko motor vžge, mu takoj dajte polni plin, tako da se bo startni plin avtomatično izklopil.

POZOR! Vžigalne vrvice nikoli ne izvlecite do konca in tudi vžigalne ročice nikoli ne potisnite v skrajno lego. Takšno ravnanje lahko poškoduje stroj.



POZOR! V označeno področje ne polagajte nobenega dela telesa. Dotik lahko povzroči opekline na koži ali električni udar, če je pokrov svečke poškodovan. Zmeraj uporabljajte rokavice. Ne uporabljajte stroja pri katerem je pokrov svečke poškodovan.

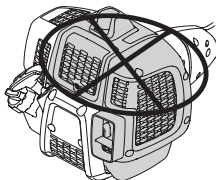

Izklop



Motor ustavite z izklopnim stikalom.

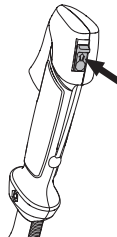

POZOR! Motor ustavite z izklopnim stikalom.

Splošna navodila za delo

POMEMBNO!

To poglavje obravnava splošna pravila za varno delo z žago za čiščenje in trimermem.

Če se vam zgodi, da dvomite, če je nadaljnja uporaba še primerna, se posvetujte s strokovnjakom. Povprašajte vašega trgovca ali servisno delavnico.

Izogibajte se uporabi, če se ne počutite dovolj usposobljeni.

Predno začnete orodje uporabljati, morate razumeti razliko med čiščenjem gozda, košenjem in obrezovanjem trave.

Osnovna varnostna pravila



1 Oglejte si okolico in se prepričajte:

- Da v bližini ni ljudi, živali ali predmetov, ki bi lahko vplivali na vašo kontrolo stroja pri delu.
 - Varnostni ukrepi, da ljudje, živali in drugo ne more priti v stik z rezilnimi priključki ali pa s predmeti, ki jih rezilni priključek po naključju izvrže.
 - **POZOR!** Nikoli ne uporabljajte stroja, če v primeru nesreče ne morete priklicati pomoči.
- 2 Preverite delovno območje. Odstranite vse trde delce, kot so delci kamna, črepinje, žebelji, jeklena žica, vrvi in podobno, ki jih rezalnik lahko zaluča ali navije.
- 3 Ne uporabljajte žage v slabih vremenskih razmerah. Takšne razmere so gosta megla, močen dež ali veter, hud mraz, itd. Delo v slabem vremenu utruja bolj kot sicer, ob enem pa je povezano z dodatnimi nevarnostmi, kot so polenca, nepredvidljiva smer padca dreves, ipd.
- 4 Poskrbite, da lahko na območju dela varno stojite in hodite. Če morate nepričakovano spremeniti delovni položaj, če posebej pazite na morebitne ovire (korenine, kamenje, veje, jarke, itd). Pri delu na nagnjenih tleh bodite še posebej previdni.



- 5 Bodite še posebno previdni, kadar žagate ukleščena drevesa. Ukleščeno drevo se lahko pred in po žaganju povrne v svojo normalno lego. Če stojite na napačnem mestu, ali pa če je smer žaganja napačna, se lahko zgodi, da bo drevo zadelo vas ali pa stroj, tako da boste izgubili

nadzor nad njim. V obeh primerih se lahko nevarno poškodujete.



- 6 Držite dobro ravnotežje in gotovo oporišče. Rok ne stegujte predaleč. Vedno poskrbite za varno oporo nog in dobro ravnotežje.
- 7 Stroj vpnite v vzmetni obroč kabskega snopa. Stroj vedno primite z obema rokama in ga držite na svoji desni strani. Pazite, da se s kakšnim delom telesa ne dotaknete vročih površin. Pazite, da se s kakšnim delom telesa ne dotaknete vrtečega se rezilnega priključka.



- 8 Rezalnika ne dvigujte v višino pasu.
- 9 Kadarkoli menjate delovni okoliš, mora biti motor ugasnjen. Če je razdalja večja, uporabljajte vedno ščitnik za prevoz.
- 10 Nikoli ne odložite stroja s prižganim motorjem, če ga ne morete nadzorovati.

Abeceda čiščenja

- Uporabite vedno le priporočan priključek.
- Orodje si vedno natančno prilagodite.
- Upošteвайте navodila za varno uporabo.
- Delo si dobro organizirajte.
- Delajte vedno pri najvišjih vrtljajih, ko ima rezilo odpor.
- Uporabljajte vedno dobro nabrušena rezila.
- Izogibajte se, da bi z rezilom zadeli ob kamen.
- Določajte smer padanja (izrabljajte veter).

DELOVNA TEHNIKA



OPOZORILO! Uporabnik stroja ali tretja oseba ne smeta nikoli poskušati odstraniti razrezan material, če je motor v pogonu ali pa če rezilnik rotira, kajti takšno ravnanje lahko povzroči resne poškodbe.

Ustavite motor in rezilni pribor, preden odstranite material, ki se je ovil okoli osi rezilnika, sicer obstaja nevarnost poškodb. Med in nekaj časa po uporabi je kotna prestava vroča. Obstaja nevarnost, da se opečete, če se je dotaknete.



OPOZORILO! Pozor pred izmetom predmetov. Uporabljajte vedno atestirana zaščitna očala. Nikoli se ne nagibajte čez ščitnik rezilnega priključka. Kamenje, odpadke ipd. lahko stroj vrže v oči, to pa lahko povzroči slepoto ali pa resne poškodbe.

Preprečite dostop na delovno območje nepoklicanim. Otroci, živali, mimoidoči in tisti, ki vam pomagajo pri delu, morajo biti vedno oddaljeni najmanj 15 m. Takoj ustavite stroj, da se vam kdo približuje. Nikoli ne obrnite stroja, če se niste najprej prepričali, da tudi za vami ni nikogar v nevarnem območju.



OPOZORILO! Včasih se med rezilni priključek in ščitnik zataknejo veje ali trava. Vedno ugasnite motor, predno začnete s čiščenjem.

Metode dela



OPOZORILO! Stroj z rezili za žaganje ali rezili za travo lahko naglo vrže v stran, ko pridejo v stik s trdnim predmetom. To se imenuje potisk rezila. Potisk rezila je lahko tako močan, da premakne stroj in/ali uporabnika v katerokoli smer ter zaradi tega izgubi nadzor nad strojem. Potisk rezila se lahko zgodi nenapovedano, če se stroj zaplete, ustavi ali ovije. Večja verjetnost za potisk rezila je na področjih, kjer je težko videti material, ki ga režete.

Izogibajte se uporabi rezila na površini med 12 in 3 uro. Hitrost vrtenja rezila lahko prav v tem položaju povzroči nevaren odsunek, še posebno, če žagamo debelejša stebela.

- Predno začnete čistiti, si dobro oglejte delovno območje in ocenite, če je teren strm, kamnit, jamast, itd.
- Zaradi spodbude začnite delati na tistem delu terena, ki je najlažji.

- Delajte načrtno, naprej in nazaj po delovnem območju tako, da je vsak zamah širok 4 – 5 m. Na ta način boste najbolje izkoristili delovno območje stroja na obe strani, vam kot uporabniku pa se delo ne bo zdelo težko in monotono.

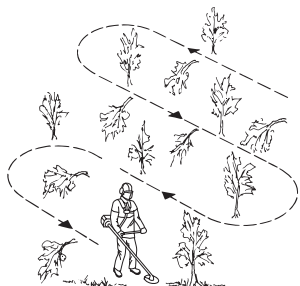

- Delovno območje naj bo približno 75 m dolgo. Premikajte posodo za gorivom istočasno, ko napredujete z delom.
- Če delate v strmini, hodite pravokotno na njo. Mnogo lažje je namreč hoditi vzporedno s strmino, kakor pa gor in dol.
- Določite smer hoje tako, da vam ni potrebno hoditi preko jarkov in drugih ovir v terenu. Prilagodite smer hoje tudi smeri vetra, tako da bodo požagana stebela padala na očiščeni del terena.

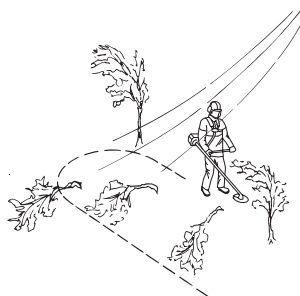

Čiščenje gozda z žaganim listom



- Kadar žagate debelejša stebela, se poveča nevarnost odsunka. Izogibajte se žaganju s površino rezila med 12 in 3 uro.

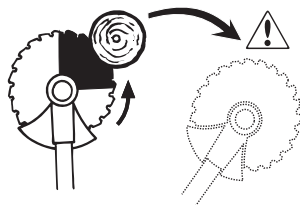

DELOVNA TEHNIKA

- Če želite podirati na levo, morate spodnji del debla voditi na desno. Z odločno kretnjo in z rezilom pod kotom zarezite poševno navzdol na desno. Istočasno pritiskajte s ščitnikom rezila na deblu. Delovna površina rezila naj bo med 3 in 5 uro. Dodajte polni plin, predno zažagate z rezilom.

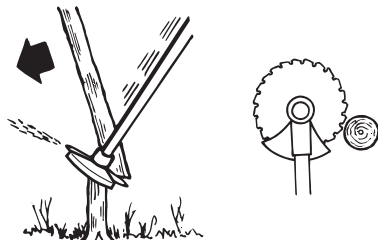

- Če želite podirati na desno, morate spodnji del debla voditi na levo. Z odločno kretnjo in z rezilom pod kotom zarezite poševno navzgor na desno. Delovna površina rezila naj bo med 3 in 5 uro tako, da bo smer vrtenja rezila vodila spodnji del debla na levo.

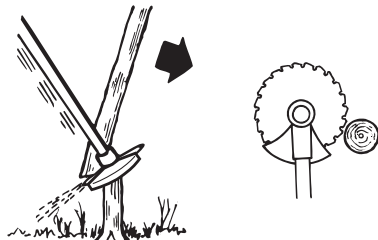

- Če želite, da bo deblu padlo naprej, morate spodnji del debla voditi nazaj. S hitro in odločno kretnjo potegnite rezilo nazaj.

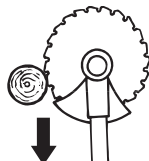

- Debelejša stebela, ki jih čistite, je potrebno žagati iz dveh smeri. Predno začnete žagati, ocenite smer padanja drevesa. Zažagajte najprej v smeri padca. Drevo nato podrite z nasprotni strani. Prilagodite stopnjo pritiska z

rezilom debelini stebela in trdoti lesa. Tanjša stebela zahtevajo večji pritisk, debelejša pa manjši.

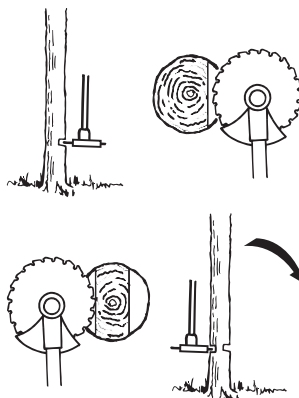

- Če stojijo debla gsto, prilagodite hitrost hoje.
- Če se rezilo zagozdi v steblo, ga nikoli ne poskušajte izvleči s silo. V tem primeru lahko uničite rezilo, kotni menjalnik, držalo in vodilo. Izpustite ročaj, primite držalo z obema rokama ter previdno in stroj počasi izvlecite.

Čiščenje grmičevja s pomočjo žaginega lista



- Tanjša stebela in podrast pokosite. Nihajte z žago z leve na desno.
- Prizadevajte si, da boste z enim gibom pokosili več stebel.
- Kadar je grmičevje gsto, požagajte najprej zunanja stebela. Požagajte najprej visoka stebela in listje grmovja na zunanji strani, sicer se vam lahko zgodi, da se žaga zagozdi. Nato požagajte stebela na želeno višino. Prizadevajte si, da bi žagali iz središča grma navzven. Če to ni mogoče, požagajte višja stebela, tako da padejo na stran. V tem primeru bo nevarnost, da se žaga zagozdi, manjša.

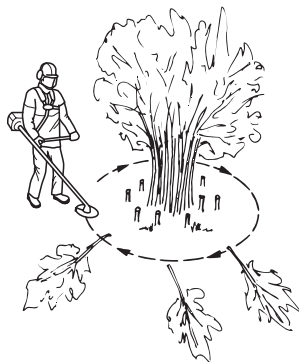

Košenje z rezilno ploščo



- Rezilne plošče in noža za travo ne smete uporabljati, če je rastlinje olesenelo.
- Za vse vrste visoke in goste trave uporabljajte rezilno ploščo.
- Travo kosimo z zamahi z leve na desno, pri čemer je zamah z desne na levo delovni zamah, zamah z leve na desno pa povratni. Rezilna plošča naj kosi z levo stranjo (med 8 in 12 uro).

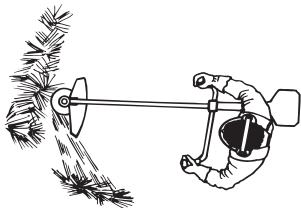

- Če pri košnji nagnete rezilo nekoliko na levo, pada pokošena trava v vrsto, kar pomembno olajša grabljenje.
- Prizadevajte si, da delate ritmično. Stojte trdno in razkoračeni. Pri povratnem zamahu stopite naprej in nato stojte trdno.
- Podpornik rezila naj se rahlo dotika zemlje. Podpornik rezila preprečuje, da bi rezilo udarjalo v zemljo.
- Izogibajte se navijanju zelenja okoli rezila, zato upoštevajte dve pravili:
 - 1 Delajte vedno s polnim plinom.
 - 2 Izogibajte se stiku s pravkar pokošenim zelenjem pri povratnem zamahu.
- Vedno ugasnite motor, snemite oprtnik in položite stroj na tla, predno začnete grabiti.

Košenje trave z glavo trimerja



Čiščenje obronkov

- Držite glavo trimerja malenkost nad zemljo in pod kotom. Zavedajte se, da delo opravlja konec nitke. Dovolite ji, da dela sama. Nikoli je ne potiskajte s silo v material, ki ga čistite.



- Nitka učinkovito odstranjuje travo in plevel v bližini zidov, ograj, drevja in nasadov, vendar pa lahko tudi poškoduje občutljivo skorjo na drevju in grmičevju, ali ograjo.

- Nevarnost poškodb na rastlinju zmanjšate, če dolžino nitke skrajšate na 10–12 cm in znižate število vrtljajev motorja.

Popolno odstranjevanje zelenja

- S pomočjo te tehnike zelenje popolnoma odstranimo. Glavo trimerja držite pod kotom in le malo nad zemljo. Nitka naj udarja po zemlji okoli drevja, stolpov, kipov, itd. **POZOR!** Pri tej tehniki se nitka hitreje troši.



- Nitka se troši hitreje, iztiskanje iz glave pa je potrebno pogosteje, če pri delu udarja ob kamenje, opeko, beton, kovinske ograje ipd., kot pa če udarja ob les.
- Pri čiščenju obronkov in popolnem odstranjevanju zelenja (80%), ne uporabljajte polnega plina, zato da bo poraba nitke in izraba glave trimerja manjša.

Košenje

- Trimer je idealen za košenje trave na mestih, ki jih težko kosite z navadno kosilnico. Pri košenju morate držati glavo trimerja vzporedno z zemljo. Izogibajte se neposrednemu stiku glave s podlago, kajti na ta način lahko poškodujete travo ali pa orodje.

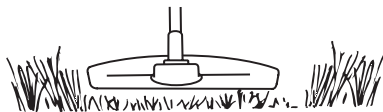

- Pri normalnem košenju se izogibajte neposrednemu stiku glave trimerja z zemljo. Pri stalnem stiku glave trimerja z zemljo lahko pride do poškodb in nepotrebne izrabe glave.

Pometanje

- Ventilacijski tok, ki ga povzroča vrtenje nitke, lahko uporabimo za hitro in enostavno čiščenje. Držite nitko vzporedno s površino, ki jo želite pomesti in zamahujte naprej in nazaj.

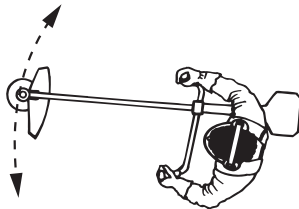

- Kadar kosite in pometate, delajte s polnim plinom, da bo rezultat dela najboljši.

Uplinjač

Nastavljanje hitrosti prostega teka (T)

Preverite, če je zračni filter čist. Ko je hitrost prostega teka pravilna, se rezalna oprema ne bi smela vrteti. Če je nastavev potrebna, zaprite (in v smeri urinega kazalca) obrnite vijak za nastavev prostega teka T ko motor dela dokler se rezna oprema ne začne vrteti. Odprite (in v nasprotni smeri urinega kazalca) obrnite vijak, dokler se rezalna oprema ne ustavi. Hitrost prostega teka je nastavljena pravilno, ko motor teče v vseh položajih, in obstaja jasna meja med hitrostjo pri kateri se rezalna oprema začne obračati.

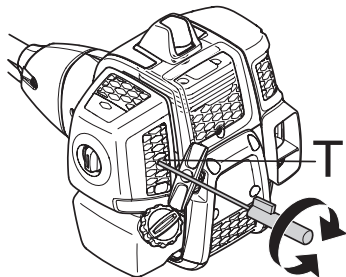

Priporočeno število vrtljajev motorja v prostem teku: Glejte poglavje Tehnični podatki.



OPOZORILO! Če števila vrtljajev v prostem teku ne morete nastaviti tako, da se rezilni priključek ustavi, se obrnite na vašega trgovca/ servisno delavnico. Stroja ne uporabljajte, dokler ni pravilno nastavljen in napaka odpravljena.

Dušilec



POZOR! Nekateri dušilci so opremljeni s katalizatorjem. Glejte poglavje Tehnični podatki in preverite, ali ima vaš stroj katalizator.

Dušilec je izdelan tako, da zmanjšuje hrup in usmerja izpušne pline proč od uporabnika. Izpušni plini so vroči in lahko

vsebujejo iskre, ki ob stiku s suhimi in vnetljivimi snovmi lahko povzročijo požar.

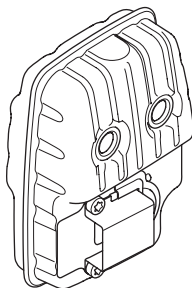

Nekateri modeli dušilcev so opremljeni s posebno mrežico za gašenje isker. Če je vaš stroj opremljen s dušilcem tega tipa, morate mrežico enkrat tedensko očistiti. V ta namen uporabljajte žično krtačo.

Na dušilcih brez katalizatorja je mrežico za lovljenje isker priporočljivo očistiti in po potrebi zamenjati enkrat na teden. Na dušilcih s katalizatorjem preglejte in očistite mrežico za lovljenje isker enkrat na mesec. **Če je mrežica poškodovana, jo zamenjate.**

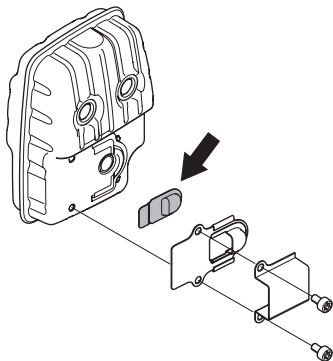

Če je mrežica pogosto zamašena, lahko to pomeni, da katalizator ne deluje s polnim učinkom. Posvetujte se z vašim trgovcem o pregledu. Zamašena mrežica povzroča pregrevanje stroja, kar vodi do poškodb cilindra in bata.

POZOR! Nikoli ne uporabljajte stroja, če je dušilec v slabem stanju.



OPOZORILO! Dušilec, opremljen s katalizatorjem, je med uporabo in tudi po njej zelo vroč. To velja tudi, kadar je motor v prostem teku. Ob stiku z njim se lahko opečete. Mislite tudi na nevarnost požarov!

Hladilni sistem



Stroj je opremljen s hladilnim sistemom, ki zagotavlja najnižjo možno delovno temperaturo.

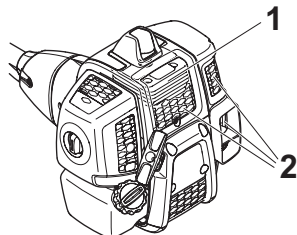

Deli hladilnega sistema so:

- 1 Hladilna rebra cilindra.
- 2 Dovod zraka.

Hladilni sistem očistite s krtačo enkrat tedensko, v zahtevnih pogojih dela pa tudi pogosteje. Umazan ali zamašen hladilni sistem povzroča pregrevanje stroja, to pa poškoduje bat in cilindar.

Zračni filter



Zračni filter je potrebno redno čistiti, kajti z odstranjevanjem prahu in umazanije preprečimo:

- Motnje v delovanju uplinjača
- Težave pri vžigu
- Pojemanje moči motorja
- Nepotrebno obrabo delov motorja
- Nenormalno visoko porabo goriva.

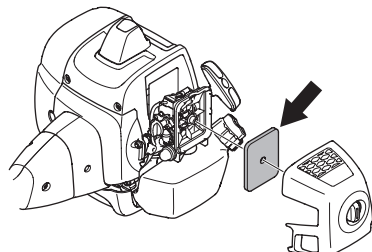

Filter očistite po 25 urah uporabe ali pogosteje, če delate v okolju, kjer se zelo praši.

Čiščenje zračnega filtra

Razstavite ohišje zračnega filtra in izvlecite filter. Očistite ga s stisnjenim zrakom.

Zračnega filtra, ki ste ga uporabljali dalj časa, ni mogoče dobro očistiti. Zaradi tega je potrebno filter redno nadomeščati z novim. **Če je zračni filter poškodovan, ga nemudoma zamenjajte.**

Filter za gorivo

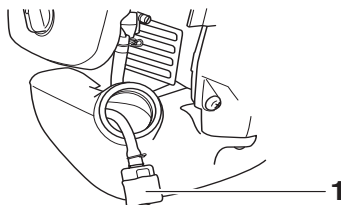

- 1 Filter za gorivo

Če motor deluje s premajhnim dotokom goriva, preverite ali nista blokirana pokrovček in filter za gorivo.

Kotni menjalnik



Kotni menjalnik že v tovarni napolnimo s primerno količino maziva. Vseeno pred začetkom uporabe priporočamo, da pregledate, če je menjalnik napolnjen z mazivom do 3/4. Uporabljajte posebno HUSQVARNA mazivo.

Maziva v ohišju praviloma ni potrebno menjati, razen ob morebitnih popravilih.

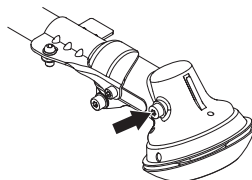

Svečka



Na stanje svečke vpliva naslednje:

- Nepravilna nastavitvev uplinjača.
- Nepravilna mešanica goriva z oljem (preveč olja ali napačno olje).
- Umazan zračni filter.

Posledica teh dejavnikov je nabiranje oblog na elektrodah svečke, kar lahko privede do nepravilnega delovanja motorja in težav pri vžigu.

Če je moč motorja oslABLJENA, če ga je težko vžgati, delovanje v prostem teku pa je neenakomerno: vedno najprej preglejte svečko. Če je zamašena, jo očistite in preverite, da je razmik med elektrodama 0,9–1,0 mm. Svečko zamenjajte po približno enomesečni uporabi, če pa je potrebno, tudi prej.

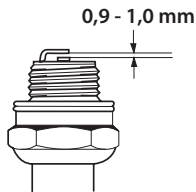

POZOR! Vedno uporabljajte samo tip svečke, ki ga priporočamo! Uporaba napačne svečke lahko uniči bat in valj. Poskrbite, da ima svečka t.i. zaščito proti radijskim motnjam.

VZDRŽEVANJE

Urnik vzdrževanja

V nadaljevanju sledi lista o tem, kako je stroj potrebno vzdrževati. Večina točk je navedena v poglavju Vzdrževanje. Uporabnik sme sam izvajati le tista vzdrževalna in servisna dela, ki so navedena v teh navodilih za uporabo. Zahtevnejše posege mora opraviti pooblaščen servisna delavnica.

Vzdrževanje	Vsakodnevno vzdrževanje	Tedensko vzdrževanje	Mesečno vzdrževanje
Očistite zunanje dele stroja.	X		
Preglejte, da je oprtnik nepoškodovan.	X		
Preglejte, da zapora plina in uravnavanje plina delujeta varno.	X		
Preverite, ali sta ročaj in vodilo nepoškodovana in pravilno pritrjena.	X		
Preglejte, če stop stikalo deluje.	X		
Prepričajte se, da se rezilni priključek ne vrti, kadar je motor v prostem teku.	X		
Očistite zračni filter. Po potrebi ga zamenjajte.	X		
Prepričajte se, da ščitnik ni poškodovan in da nima razpok. Če je bil ščitnik izpostavljen udarcem, ali pa če ima razpoke, ga zamenjajte.	X		
Preglejte, če je rezilo dobro usrediščeno, ostro in da na njem ni razpok. Neusrediščeno rezilo povzroča tresljaje, ki lahko poškodujejo stroj.	X		
Prepričajte se, da glava trimerja ni poškodovana in da nima razpok. Zamenjajte jo, če je potrebno.	X		
Preglejte, da je matica za pritrnitev rezilnega priključka pravilno zategnjena.	X		
Preglejte, če je ščitnik rezila za prevoz nepoškodovan in da ga je mogoče temeljito pritrditi.	X		
Kontrolirajte, če so vse matice in vijaki temeljito priviti.	X		
Prepričajte se, gorivo ne izteka iz motorja, posode za gorivo ali cevke za gorivo.	X		
Preglejte zaganjalnik s pripadajočo vrstico.		X	
Očistite zunanost svečke. Demontirajte jo in preglejte razdaljo med elektrodama. Nastavite razdaljo na 0,9–1,0 mm ali pa zamenjajte svečko. Poskrbite, da ima svečka t.i. zaščito proti radijskim motnjam.		X	
Očistite zunanost uplinjača in neposredno okolico.		X	
Preglejte, če je kotni menjalnik do 3/4 napolnjen z mazivom. Specialno mazivo dodajte po potrebi.		X	
Preglejte, da filter za gorivo ni umazan in da cev za dovod goriva nima razpok ali kakšnih drugih poškodb. Dele po potrebi zamenjajte.			X
Preglejte vse kable in priključke.			X
Zamenjajte svečko. Poskrbite, da ima svečka t.i. zaščito proti radijskim motnjam.			X

TEHNIČNI PODATKI

Tehnični podatki

Tehnični podatki	B40 B ELITE	B40 BT ELITE
Motor		
Gibna prostornina valja, cm ³	40,1	40,1
Razmik valjev, mm	40,5	40,5
Takt, mm	31,1	31,1
Prosti tek, rpm	3000	3000
Priporočena maks. stalna hitrost mirovanja, rpm	12000	12000
Vrtljaji na izstopni osi v/min	8220	8220
Maks. izhodna moč motorja po ISO 8893, kW/ v/min	1,5/9000	1,5/9000
Sistem vžiga		
Svečka	NGK CMR7H-10	NGK CMR7H-10
Odprtina elektrode, mm	0,9-1,0	0,9-1,0
Sistem za gorivo in mazanje		
Kapaciteta rezervoarja za gorivo, litri	1,0	1,0
Teža		
Teža, brez goriva, rezilnih priključkov in ščitnika, kg	7,3	7,4
Emisije hrupa		
(glej opombo 1)		
Moč hrupa, izmerjena dB(A)	112	112
Moč hrupa, zagotovljena L _{WA} dB(A)	118	118
Jakost hrupa		
(glejte op. 2)		
Ekvivalenca pritiska zvoka na uporabnikovo uho, merjena po EN ISO 11806 in ISO 22868, dB(A):		
Opremljeno s kosilno glavo (originalno)	100	100
Opremljeno z nožem za travo (originalnim), 255-3	99	99
Opremljeno z nožem za travo (originalnim), 255-4	99	99
Opremljeno z listom krožne žage (originalnim)	-	98
Jakost vibracij		
(glejte op. 3)		
Ekvivalenca nivoja vibracij (a _{nv,eq}) v ročajih, izmerjena v skladu z EN ISO 11806 in ISO 22867, m/s ² .		
Opremljeno s kosilno glavo (originalno), levo/desno, 255-3	3.4/4.4	3.4/4.4
Opremljeno z nožem za travo (originalnim), levo/desno, 255-4	3.5/3.4	3.5/3.4
Opremljeno z listom krožne žage (originalnim), levo/desno	5.2/5.1	5.2/5.1

Op. 1: Emisija hrupa v okolico merjena kot zvočni efekt (L_{WA}) v skladu z EG direktivo 2000/14/EG. Sporočena raven zvočne moči za napravo je izmerjena z originalnim rezalnim priključkom, s katerim se doseže najvišji nivo. Razlika med zajamčeno in izmerjeno ravno zvočno moči je, da zajamčena raven zvočne moči v skladu z Direktivo 2000/14/ES vključuje tudi razpršitev rezultata meritve in razlike med različnimi napravami istega modela.

Opomba 2: Sporočeni podatki za ekvivalenco nivoja zvočnega tlaka za napravo imajo tipično statistično razpršitev (standardni odklon) v vrednosti 1 dB (A).

Opomba 3: Sporočeni podatki za ekvivalenco nivoja vibracij imajo tipično statistično razpršitev (standardni odklon) v vrednosti 1 m/s².

TEHNIČNI PODATKI

B40 B ELITE, B40 BT ELITE		
Atestirani priključki	Tip	Zaščita za rezilne priključke, št. art.
Središčna luknja v rezilih/nožih Ø 25,4 mm		
Navoj osi rezila M12		
Rezilna ploščca/nož za travo	Grass blade 255-4 1" (Ø 255 4-zobje)	580 30 50-01
	Grass blade 255-3 (Ø 255 3-zobje)	580 30 50-01
Žagin list	List krožne žage 200-22 (zobje N 200-22)	581 33 84-01
Glava trimerja	P35	580 30 50-01
Podporna skodela	Pritrjena	-

ES-Izjava o skladnosti

(Velja le za Evropo)

Husqvarna AB, SE-561 82 Huskvarna, Švedska, tel +46-36-146500, s tem potrdilom zagotavlja, da so žage za čiščenje **McCULLOCH B40 B ELITE, B40 BT ELITE** s serijskimi številkami iz leta 2016 in kasneje (leto izdelave, ki mu sledi serijska številka, je podano v besedilu na ploščici s tipsko oznako) v skladu s predpisi, podanimi v DIREKTIVAH SVETA:

- z dne 17. maja 2006, ki se nanaša na stroje, **2006/42/ES**.
- z dne 26. februarja 2014 "za elektromagnetsko skladnost" **2014/30/EU**.
- z dne 8. maja 2000 "za emisijo hrupa v okolico" **2000/14/ES**. Ocena skladnosti glede na aneks V. Za informacije v zvezi z emisijo hrupa glejte poglavje Tehnični podatki.

Uporabljeni so bili naslednji standardi:

EN ISO 12100:2010, CISPR 12:2009, EN ISO 14982:2009, EN ISO 11806-1:2011.

RISE SMP Svensk Maskinprovning AB, Box 7035, SE-750 07 Uppsala, Švedska, je za Husqvarna AB opravil prostovoljno tipsko kontrolo. Številke certifikatov:

B40 B ELITE, B40 BT ELITE – **SEC/12/2339**

Huskvarna, 13. februarja 2018



Per Gustafsson, šef razvoja (Pooblaščen predstavnik za Husqvarna AB in odgovorni za tehnično dokumentacijo.)

OBJAŠNENJE ZNAKOVA

Znakovi

UPOZORENJE! Pila za čišćenje, čistač grmova i trimer mogu ako se nemarno ili pogrešno upotrebljavaju biti opasna oruđa koja mogu prouzrokovati ozbiljne povrede ili smrt za rukovoaca ili druge osobe. Vrlo je važno pročitati i shvatiti sadržaj ovog uputstva za upotrebu.

Pročitaj pažljivo uputstvo o upotrebi i shvati sadržaj prije nego upotrijebiš mašinu.

Upotrebljavaj uvijek:

- Zaštitni šljem kada postoji opasnost od predmeta koji padaju
- Odobrene zaštitne slušalice za uši
- Odobrena zaštita za oči

Maksimalni broj obrtaja na izlaznoj osovini, obrt/min

Ovaj proizvod odgovara važećoj EZ-direktivi.

Upozorenje na izbačene predmete i rikošete.

Rukovalac mašine mora paziti da u toku rada ljudi ili životinje ne prilaze na manju udaljenost od 15 metara.

Mašine koje su opremljene sa lančanim sječivom ili sa sječivom za travu, mogu silom biti odbačene na stranu ukoliko sječivo dođe u dodir sa nekim pričvršćenim predmetom. To se zove trzaj oštrice. Oštrica može odsjeci ruku ili nogu. Ljudi ili životinje trebaju biti udaljeni najmanje 15 metara od mašine.

Upotrebljavaj uvijek odobrene zaštitne rukavice.

Upotrebljavaj čizme koje su čvrste i ne kliču se.



Saug: Staviti ružicu sauga o položaj paljenja pod saugom.

Pumpa za gorivo.

Stvaranje buke prema okuženju prema EZ uputi. Jačina buke se navodi u odjeljku Tehnički podaci kao i na naljepnici.

Punjenje goriva.

Ostali znakovi/naljepnice koji su navedeni na mašini važe za specifične zahtjeve certifikata na određenim tržištima.

Kontrola ili održavanje se radi samo sa isključenim motorom i prekidačem u STOP poziciji.

Upotrebljavaj uvijek odobrene zaštitne rukavice.

Zahtjeva se redovno čišćenje.

Vizualna kontrola.

Odobrena zaštita za oči mora se upotrebljavati.

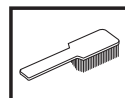
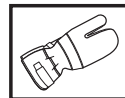
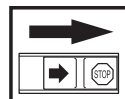
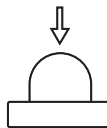

SADRŽAJ

Sadržaj

OBJAŠNJENJE ZNAKOVA

Znakovi 633

SADRŽAJ

Sadržaj 634

Prije paljenja obrati pažnju na slijedeće: 634

UVOD

Poštovani kupče! 635

ŠTA JE ŠTA?

Šta je šta na pili za čišćenje? 636

OPŠTE SIGURNOSNE INSTRUKCIJE

Važno 637

Lična zaštitna oprema 637

Zaštitna oprema mašine 638

Rezni pribor 641

MONTIRANJE

Montirajte upravljač i regulator gasa 644

Montiranje sječiva i glave trimera 644

Montiranje zaštite sječiva i sječiva pile 645

Postavljanje zaštite za transport 646

Upasivanje uprtača i pile za čišćenje 646

UKOVANJE GORIVOM

Sigurnost goriva 647

Pogonsko gorivo 647

Punjenje 648

PALJENJE I GAŠENJE

Kontrola prije paljenja 649

Paljenje i gašenje 649

TEHNIKA RADA

Opšte radne instrukcije 651

ODRŽAVANJE

Karburator 655

Prigušivač zvuka 655

Rashladni sistem 656

Zračni filter 656

Filter goriva 656

Ugaoni mjenjač 656

Svjećica motora 657

Šema održavanja 658

TEHNIČKI PODACI

Tehnički podaci 659

EZ –potvrda o podudarnosti 660

Prije paljenja obrati pažnju na slijedeće:

Pročitaj pažljivo uputstva o upotrebi.



UPOZORENJE! Dugotrajno izlaganje buci može dovesti do trajnih povreda sluha. Zbog toga upotrebljavaj uvijek odobrenu zaštitu sluha.



UPOZORENJE! Nikakve izmjene se ne smiju raditi na mašini bez dozvole proizvođača. Uvijek upotrebljavati originalne dijelove. Neovlaštene izmjene i/ili dijelovi koji nisu originalni mogu dovesti do ozbiljnih oštećenja i smrtne opasnosti za rukovaoca i druge.



UPOZORENJE! Pila za čišćenje, čistač grmova i trimer mogu ako se nemarno ili pogrešno upotrebljavaju biti opasna oruđa koja mogu prouzrokovati ozbiljne povrede ili smrt za rukovaoca ili druge osobe. Vrlo je važno pročitati i shvatiti sadržaj ovog uputstva za upotrebu.

Poštovani kupče!

Hvala vam što ste odabrali proizvod kompanije McCulloch. To znači da ste dio priče koja je započela davno, kada je korporacija McCulloch počela da proizvodi svoje motore tokom Drugog svjetskog rata. Od kada je 1949. godine McCulloch uveo svoju prvu, laganu motornu pilu namijenjenu za rad jednog čovjeka, obrada drva više nikada nije bila ista.

Linija inovativnih motornih pila održala se tokom decenija, a posao se proširio, najprije na avionske i karting motore u 1950-ima, a zatim na mini motorne pile u 1960-ima. Kasnije, u 1970-ima i 1980-ima, asortimanu su dodane trimmer kosilice i puhači/ usisavači lišća.

Danas, u sklopu grupacije Husqvarna, McCulloch nastavlja s tradicijom moćnih motora, tehničkih inovacija i čvrstih konstrukcija, što su naši zaštitni znaci već duže od pola vijeka. Smanjenje potrošnje goriva te nivoa štetnih emisija i buke za nas predstavljaju vrhunski prioritet, baš kao i poboljšanje sigurnosti i jednostavnosti upotrebe.

U svakom slučaju, nadamo se da ćete biti zadovoljni svojim McCulloch proizvodom, jer on je stvoren da ostane dugo s vama. Njegovo trajanje možete produžiti pridržavajući se savjeta o korištenju, servisiranju i održavanju iz ovog priručnika za rad. Ako zatrebate stručnu pomoć u popravljanju ili servisiranju, poslužite se Lokatorom servisnog centra na adresi www.mcculloch.com. McCulloch stalno radi na tome da sve više razvije svoje proizvode i zato zadržava pravo što se tiče promjena kao što su n.pr. oblik i izgled bez da se to unaprijed objavi.

Ovaj priručnik može se preuzeti i sa adrese www.mcculloch.com.

ŠTA JE ŠTA?

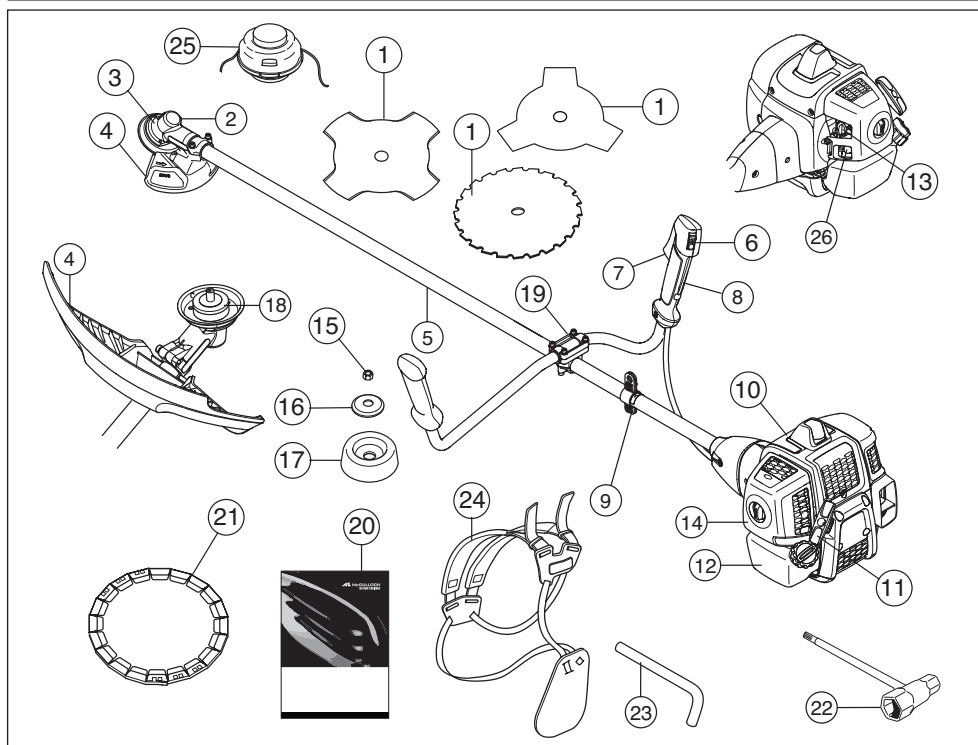

Šta je šta na pili za čišćenje?

- | | |
|---|-------------------------------------|
| 1 Sječivo | 14 Poklopac filtera za vazduh |
| 2 Dopunjavanje sredstva za podmazivanje, ugaoni mjenjač | 15 Matica brave |
| 3 Ugaoni mjenjač | 16 Izbočina nosača |
| 4 Zaštita reznog pribora | 17 Kapa nosača |
| 5 Snast-cijev | 18 Sunosač |
| 6 Prekidač za gašenje | 19 Spojnica upravljača |
| 7 Regulator gasa | 20 Uputstvo u opotrebi |
| 8 Regulator za ograničavanje gasa | 21 Zaštita za transport |
| 9 Kuka za vješanje | 22 Ključ za odvrtnje matice sječiva |
| 10 Pokrivač za cilindar | 23 Štap za bravu |
| 11 Ručica za paljenje | 24 Uprtač |
| 12 Rezervoar za gorivo | 25 Glava trimera |
| 13 Regulacija čoka | 26 Pumpa za gorivo. |

OPŠTE SIGURNOSNE INSTRUKCIJE

Važno

VAŽNO!

Mašina je konstruisana jedino za dotjerivanje trave, čišćenja trave i/ili čišćenja šume.

Jedini pribor koji ti smiješ upotrebljavati uz motor kao pogonski izvor je rezni pribor koji mi preporučujemo u odjeljku Tehnički podaci.

Nikad ne upotrebljavaj mašinu ako si umoran ili pod dejstvom alkohola, lijekova ili drugih sredstava koja mogu uticati na tvoj vid, tvoju sposobnost rasuđivanja i kontrolu nad tijelom.

Upotrebljavaj ličnu zaštitnu opremu. Vidi uputstva pod rubrikom Lična zaštitna oprema.

Nikad ne upotrebljavaj prepravljenu mašinu, koja više ne odgovara originalnoj izvedbi.

Nikada nemojte koristiti neispravnu mašinu. Izvršavajte sigurnosne provjere, postupak održavanja i servisne upute opisane u ovom priručniku. Određene poslove održavanja i servisiranja moraju obavljati obučeni i kvalificirani stručnjaci. Pogledajte upute u odjeljku Održavanje.

Sve zaštitne kape, štitnici i ručke moraju biti namješteni prije upotrebe. Osigurajte da su kapa svječiće i kabal za paljenje neoštećeni, kako biste izbjegli rizik električnog šoka.

Rukovalac mašine mora voditi računa da ljudi ili životinje ne prilaze na razdaljinu kraću od 15 metara. U slučaju kada više rukovalaca radi na istom mjestu, sigurnosna udaljenost između njih treba biti dupla dužina drveta ali najmanje 15 metara.

Upotreba može podlijeđati nacionalnim ili lokalnim propisima. Poštujte važeće propise.

Napravite pregled mašine prije upotrebe, pogledajte raspored održavanja.



UPOZORENJE! Ova mašina prilikom rada stvara elektromagnetsko polje. To polje, u nekim okolnostima, može doći u sukob sa aktivnim ili pasivnim medicinskim implantatima. Radi smanjenja rizika od ozbiljne ili po život pogubne ozljede, preporučujemo osobama sa medicinskim implantatima da se prije rukovanja ovom mašinom posavjetuju sa svojim ljekarom i proizvođačem medicinskih implantata.



UPOZORENJE! Pokretanje motora u zatvorenom ili loše provjetrenom prostoru može prouzrokovati smrt zbog gušenja ili trovanja ugljičnim monoksidom.



UPOZORENJE! Nikada nemojte dopustiti da djeca koriste mašinu ili da su u njenoj blizini. Kako je mašina opremljena sa prekidačem za zaustavljanje i može biti uključena i sa malom brzinom i snagom na ručki startera, čak i mala djeca mogu eventualno razviti snagu potrebnu za pokretanje mašine. Eventualno može doći do ozbiljnih povreda. Zbog toga sklonite poklopac ručice za paljenje kada mašina nije pod nadzorom.

Lična zaštitna oprema

VAŽNO!

Pila za čišćenje, čistač grmova i trimer mogu ako se nemarno ili pogrešno upotrebljavaju biti opasna oruđa koja mogu prouzrokovati ozbiljne povrede ili smrt za rukovaoca ili druge osobe. Vrlo je važno pročitati i shvatiti sadržaj ovog uputstva za upotrebu.

Pri upotrebi mašine će se samo odgovarajuća lična zaštitna oprema koristiti. Lična zaštitna oprema ne eliminiše rizik na povredu ali smanjuje posljedice ako se povreda dogodi. Zatraži pomoć prodavača motornih pila da ti pomogne izabrati pravu opremu.



UPOZORENJE! Uvijek budite pozorni u zapažanju signala upozorenja ili dovike kada se upotrebljava zaštita sluha. Uvijek skinite zaštitu sluha netom zaustavljanja motora.

ŠLJEM

Zaštitni šljem kada postoji opasnost od predmeta koji padaju



ZAŠTITA SLUHA

Zaštita sluha mora imati dovoljan prigušujući efekat.



ZAŠTITA ZA OČI

Odobrena zaštita za oči se uvijek mora upotrijebiti. Pri upotrebi vizira istovremeno se mora upotrijebiti odobrene zaštitne naočale. Odobrene zaštitne naočale su takve koje ispunjavaju standard ANSI Z87.1 za SAD ili EN 166 za EU- države.



OPŠTE SIGURNOSNE INSTRUKCIJE

RUKAVICE

Rukavice se moraju upotrebljavati kada je to potrebno, npr. prilikom montiranja reznog pribora.



ČIZME

Nosite čizme sa čeličnim zaštitom za nožne prste i džonom koji se ne kliže.



ODJEĆA

Upotrebljavaj odjeću od materijala koji se ne cijepa lako i izbjegavaj suviše široku odjeću koja se lako kači za grane i grančice. Uvijek korisite čvrste hlače. Nemojte nositi nakit, hlače s kratkim hlačnicama, sandale i ne hodajte bosih nogu. Provjerite da vam kosa nije niže od ramena.

PRIBOR ZA PRVU POMOĆ

Prva pomoć treba uvijek biti u pripravnosti.



Zaštitna oprema mašine

U ovom poglavlju pojašnjava se koji su sigurnosni detalji mašine i koju funkciju oni imaju kao i kakvu kontrolu i održavanje treba obavljati da bi bili sigurni da je sve u funkciji. Vidi poglavlje Šta je šta?, da pronađeš gdje su ti detalji smješteni na vašoj mašini.

Vijek trajanja mašine se može skratiti a rizik nastupanja nesreća povećati ako se održavanje mašine ne vrši na pravi način i ako se servisiranje ili opravljanje ne vrše profesionalno. Ako su vam potrebne dodatne informacije, kontaktirajte najbliži servis.

VAŽNO! Svako servisiranje i popravke mašine zahtjevaju specijalno obrazovanje. Ovo posebno važi za zaštitnu opremu mašine. Ako mašina ne zadovoljava neku od dole navedenih kontrola trebate se obratiti u servisnu radionicu. Ako kupite jedan od naših proizvoda garantirano ćete dobiti popravku i servis od specijalno obrazovane osobe. Ako mašina nije kupljena kod jedne od naših uslužnih, stručnih prodavnica sa servisom, pitajte za najbližu servisnu radionicu.



UPOZORENJE! Ne upotrebljavaj nikad mašinu sa neispravnim zaštitnom opremom. Zaštitnu opremu mašine treba kontrolisati i održavati kako je to opisano u ovom odjeljku. Ako tvoja mašina ne zadovoljava neku od kontrola treba kontaktirati servis za popravke.

Regulator za ograničavanje gasa

Regulator za ograničavanje gasa/kvačilo za gas je konstruisan tako da spriječi neželjeno aktiviranje regulacije gasa. Kad se pritisne regulator (A) u ručku (=kada se drži za rukohvat) regulacija gasa (B) je islijučena a kada se pusti ponovo se vraćaju u svoj prvobitni položaj i regulacija gasa i regulator za ograničenje gasa. To se dešava preko dva nepovazana sistema povratnih opruga. Ta pozicija znači da se regulacija gasa zaključava automatski u praznom hodu.

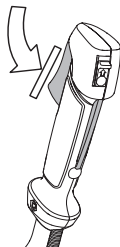

Kontroliši da je regulator gasa zatvoren u praznom hodu kad je regulator za ograničavanje gasa u svom početnom položaju.

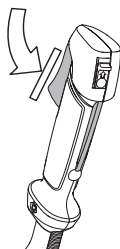

Pritisni regulator za ograničavanje gasa i prekontroliši da se on vraća u svoj prvobitni položaj kad se pusti.

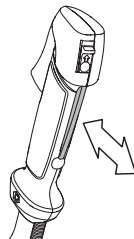

OPŠTE SIGURNOSNE INSTRUKCIJE

Kontroliši da li regulator gasa i regulator za ograničavanje gasa idu lako kao i da li funkcionišu njihovi sistemi povratnih opruga.

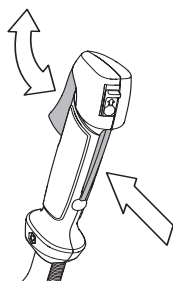

Vidi odjeljak Paljenje. Upali mašinu i daj puni gas. Otpusti regulaciju gasa i kontroliši da li se rezni pribor zaustavlja i ostaje u mirnom položaju. Ako rezni pribor rotira sa regulacijom gasa u položaju praznog hoda potrebno je kontrolisati podešenost karburatora pri praznom hodu. Vidi uputstva pod rubrikom Održavanje.

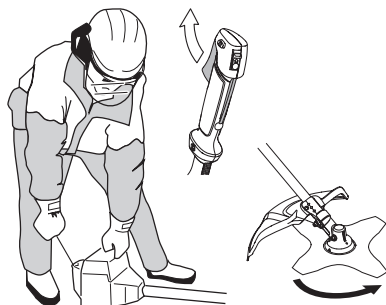

Prekidač za gašenje

Prekidač za gašenje se upotrebljava da se ugasi motor.

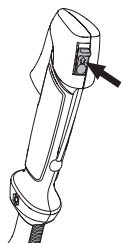

Upali motor i kontroliši da li se motor ugasi kad se prekidač premjesti u stop-položaj.

Zaštita reznog pribora



Ova zaštita je predviđena da spriječi da razni predmeti budu odbačeni prema rukovaocu. Zaštita sprječava takođe da rukovalac dođe u kontakt sa reznim priborom.

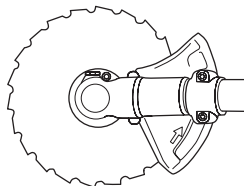
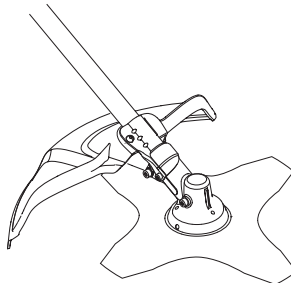

Kontroliši da li je zaštita naoštećena i da nema pukotina. Zamjeni zaštitu ako je bila izložena udarcima ili ima pukotine.

Uvijek upotrebljavaj preporučenu zaštitu specifičnog reznog pribora. Vidi odjeljak Tehnički podaci.



UPOZORENJE! Ni pod kojim uslovima se ne smije upotrebljavati rezni pribor bez da je odobrena oprema montirana. Vidi odjeljak Tehnički podaci. Ako se montira pogrešna ili oštećena zaštita to može dovesti do ozbiljnih tjelesnih povreda.

OPŠTE SIGURNOSNE INSTRUKCIJE

Antivibracioni sistem



Tvoja motorna pila je opremljena sa antivibracionim sistemom koji je konstruisan tako da pruži što je moguće veću antivibracionu i ugodnu upotrebu.

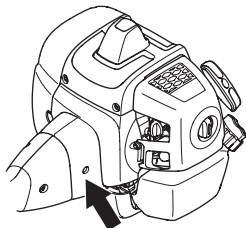

Upotreba pogrešno omotanog užeta ili tupog, pogrešnog reznog pribora (pogrešnog tipa ili pogrešno naoštrenog, vidi uputstva pod rubrikom Oštrenje sječiva) povećava nivo vibracija.

Antivibracioni sistem mašina smanjuje prenos vibracija između motora/reznog pribora i rukohvata mašine.

Kontroliši da li je antivibracioni element čitav i čvrsto pričvršćen. Obratite se svom McCULLOCH prodavaču radi zamjene antivibracionog sistema. Posjetite www.mcculloch.com.



UPOZORENJE! Preveliko izlaganje vibracijama može dovesti do poremećaja krvnih sudova ili nervnih oštećenja kod osobe koje imaju problema sa cirkulacijom krvi. Kontaktiraj ljekara ako osjetiš takve ili slične promjene koje se mogu dovesti u vezu sa prevelikom izloženošću vibracijama. Primjeri takvih simptoma su: utrnutost, nedostatak osjećaja, "škakljanja", "bockanja", bol, nedostatak ili smanjenje normalne snage, promjene u boji kože ili na njenoj površini. Ovi simptomi nastaju obično u prstima, rukama i ručnim zglobovima. Rizik se može povećati prilikom niskih temperatura.

Brzo oslobađanje

Naprijed se nalazi jedan lako dostupan mehanizam za brzo oslobađanje kao sigurnosna mjera u slučaju pojave vatre u motoru ili u drugoj situaciji kada je potrebno osloboditi se

mašine i uprtača. Vidi uputstva pod rubrikom Upasivanje uprtača i pile za čišće

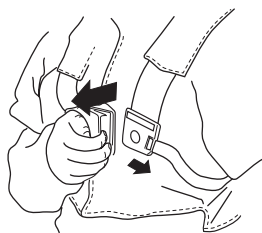

Kontroliši da li su remeni uprtača pravilno smješteni. Kad su uprtač i mašina podešeni, kontroliši da li funkcioniše mehanizam za brzo oslobađanje uprtača.

Prigušivač zvuka



Prigušivač zvuka je konstruisan tako da daje što je moguće slabiji zvuk i da odstrani ispisne gasove od rukovaoca.

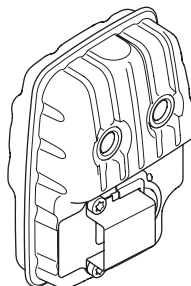

U toploj i suhoj klimi postoji rizik od požara. Zato smo opremili određene prigušivače sa tzv. mrežicom protiv iskričenja. Kontroliši da li ona postoji na prigušivaču tvoje mašine.

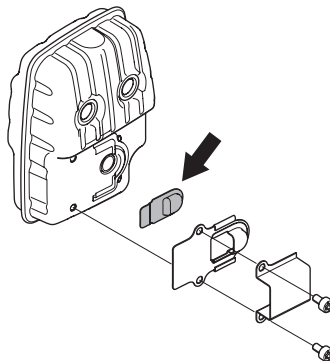

Ako je prigušivač zvuka na tvojoj mašini opremljen mrežicom koja štiti od varničenja, treba je redovno čistiti. Začepljena mrežica dovodi do zagrijavanja motora sa posljedicom ozbiljnih oštećenja motora.

OPŠTE SIGURNOSNE INSTRUKCIJE

Za prigušivač zvuka je veoma važno da se prate instrukcije za kontrolu, održavanje i servis. Kontroliši redovno da li je prigušivač dobro pričvršćen na mašini. Nikad ne upotrebljavaj mašinu koja ima neispravan prigušivač zvuka.

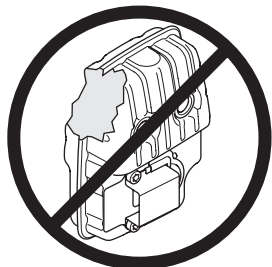

UPOZORENJE! Unutrašnjost prigušivača zvuka sadrži kemikalije koje mogu biti kancerogene. Izbjegavajte dodir elementima u slučaju oštećenog prigušivača zvuka.



UPOZORENJE! Misli na to: Ispušni gasovi motora su vrući i iskričavi i mogu izazvati požar. Zato nikad ne pali mašinu u kući ili blizu zapaljivih materija!

Matica brave



Za neku tipu reznog pribora upotrebljava se matica brave za utvrđivanje.

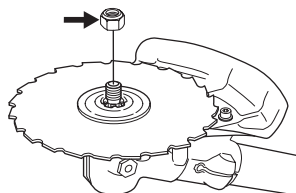

Prilikom sastavljanja, zategni maticu u smjeru rotacije reznog pribora. Prilikom rastavljanja, razlabavite maticu u smjeru rotacije reznog pribora. (PAŽNJA! Matica je narezana lijevim navojem.) Kod odvrtnja i zavrtnja matice sječiva pile postoji opasnost od povrede od pilinih zubaca. Pobrini se zato da je kod ovog posla ruka zaštićena zaštitom sječiva. Upotrebljavaj uvijek cjevasti ključ sa dovoljno dugom ručkom da bi to postigao. Strijelica n



Zategnite maticu zateznim ključem.

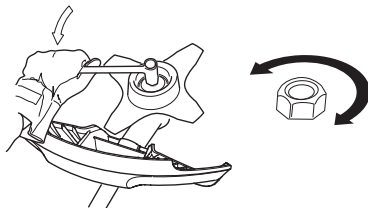

Rezni pribor

Ovo poglavlje počinjava kako se kroz ispravno održavanje i upotrebu pravilnog tipa reznog pribora:

- Smanjuje mašininu sklonost trzanja.
- Zadržava maksimalno rezni učinak.
- Produžuje dužinu trajanja reznog pribora.

VAŽNO!

Upotrebljavaj jedino rezni pribor skupa sa onom zaštitom koju mi preporučujemo! Vidi odjeljak Tehnički podaci.

Vidi u uputama o reznom priboru o pravilnom naboju užeta i o izboru tačnog diametra užeta.

Održavaj rezne zupce na sječivu ispravno naoštrene! Slijedi naše instrukcije. Vidi takođe instrukciju na pakovanju sječiva.

Održavaj ispravan nagib reznih zubaca! Slijedi naše instrukcije i upotrebljavaj šablon za turpijanje koji se preporučuje.



UPOZORENJE! Zaustavi motor uvijek prije nego što počneš nešto raditi sa reznim priborom. Pribor nastavlja rotirati čak i nakon što se regulacija gasa otpusti. Kontroliši da li se rezni pribor potpuno zaustavio i ukloni kabel sa svječiće prije nego počneš bilo kakav rad oko njega.



UPOZORENJE! Pogrešno naoštren rezni pribor ili pogrešno isturpiano sječivo povećava rizik trzaja.

Rezni pribor

Sječivo pile je predviđeno da se koristi pri rezanju drveta kao što je drvo za loženje.

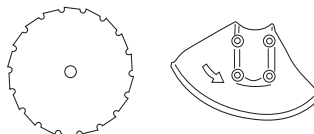

OPŠTE SIGURNOSNE INSTRUKCIJE

Sječivo za travu i nož za travu su predviđeni da se koriste pri rezanju deblje trave.

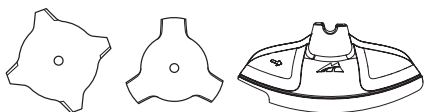

Glava trimera je predviđena za trimovanje trave.

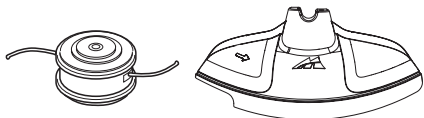

Osnovna pravila



Upotrebjavaj jedino rezni pribor skupa sa onom zaštitom koju mi preporučujemo! Vidi odjeljak Tehnički podaci.



Održavaj rezne zupce na sječivu ispravno naoštrene! Slijedi naše instrukcije i upotrebjavaj šablon za turpijanje koji je preporučen. Pogrešno naoštreno ili oštećeno sječivo povećava rizik nesreće.

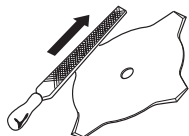

Pravilno podesite oštricu! Slijedite naše upute i koristite preporučeni alat za podešavanje. Pogrešno podešena oštrica povećava rizik zapinjanja i povratnog udara, te oštećenja oštrice.

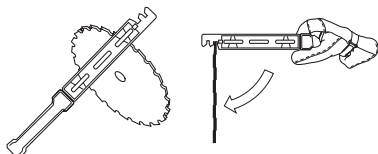

Kontroliši da li je rezni pribor oštećen ili ima pukotina. Oštećeni rezni pribor se uvijek mora zamijeniti.

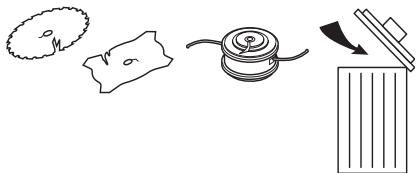

Oštrenje noža za travu i sječiva za travu



- Vidi pakovanje reznog pribora radi pravilnog turpijanja. Sječivo i nož se turpijaju sa ravnom jednostavno nazubljenom turpijom.
- Turpijaj sve oštrice jednako da bi se sačuvala ravnoteža.

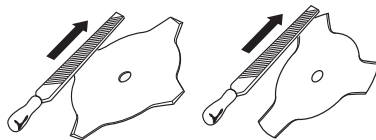

UPOZORENJE! Uvijek baci sječivo koje je savijeno, iskrivljeno, naprslo, puklo ili oštećeno na drugi način. Nikad ne pokušavaj ispraviti iskrivljenu oštricu radi nove upotrebe. Upotrebjavaj uvijek originalna sječiva propisanog tipa.

Oštrenje sječiva pile



- Vidi pakovanje reznog pribora radi pravilnog turpijanja. Ispravno naoštreno sječivo je preduslov za efektivan rad čime se takođe izbjegava nepotrebno habanje sječiva i pile za čišćenje.



- Pobrini se da imaš dobar oslonac za sječivo kada turpijaš. Upotrebjavaj 5,5 mm okruglu turpiju zajedno sa držačem za turpijanje.

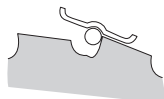

- Ugao turpijanja treba biti 15 stepeni. Svaki drugi zubac se turpija na desno a svaki drugi na lijevo. Ako je sječivo oštećeno od kamena može se, izuzetno, gornja strana

OPŠTE SIGURNOSNE INSTRUKCIJE

reznih zubaca ispraviti sa ravnom turpijom. To se obavlja prije turpijanja sa okruglo

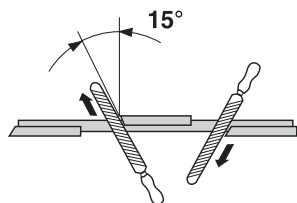

Podеси nagib reznih zubaca. On treba biti 1 mm.

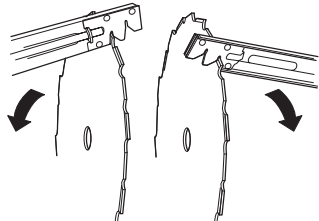

Glava trimera

VAŽNO!

Pobrini se da se uže trimera haba snažno i ravnomjerno oko bubnja, jer u suprotnom mogu nastati vibracije u mašini koje su opasne po zdravlje.

- Upotrebljavaj jedino glavu trimera i uže trimera koji su preporučeni. Oni su ispitani od proizvođača tako da odgovaraju jednoj veličini motora. To je posebno važno kad se upotrebljava glava trimera koja je potpuno automatizovana. Upotrebljavaj jedino preporučeni rezni pribor. Vidi odjeljak Tehnički podaci.



- Uopšteno jedna manja mašina traži malu glavu trimera i obratno. To je zato što motor mora izbaciti uže radijalno od glave trimera kod rezanja užetom kao što mora primiti otpor trave koja se reže.
- Dužina užeta je takođe važna. Duže uže zahtijeva veću snagu motora od kraćeg, kod istog prečnika užeta.
- Kontroliši da nož koji se nalazi na zaštiti trimera bude neoštećen. On se upotrebljava da odsječe uže na pravu dužinu.
- Da bi produžio vijek trajanja užeta možeš ga ostaviti u vodi par dana. Uže postaje tada rastegljivije i traje duže.

MONTIRANJE

Montirajte upravljač i regulator gasa



- Postavite upravljač u spojnicu upravljača na osovini pomoću šarafa.

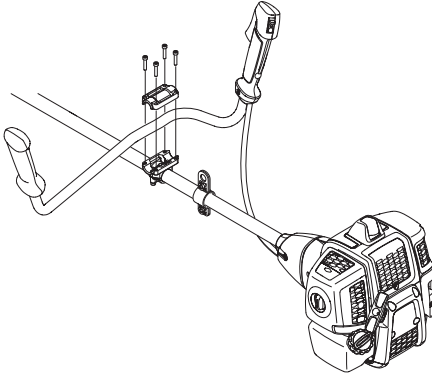

- Postavite zaštitnu spojnicu kao što je prikazano na dijagramu.

Montiranje sječiva i glave trimera



UPOZORENJE!

Kod montiranja reznog pribora je posebno važno da upravljanje sunosača/ izbočine nosača upadne tačno u centralni otvor reznog pribora. Pogrešno montiran rezni pribor može uzrokovati ozbiljne ili po život opasne tjelesne povrede.

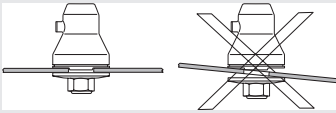

UPOZORENJE! Ni pod kojim uslovima se ne smije upotrebljavati rezni pribor bez da je odobrena oprema montirana. Vidi odjeljak Tehnički podaci. Ako se montira pogrešna ili oštećena zaštita to može dovesti do ozbiljnih tjelesnih povreda.

VAŽNO! Da bi se upotrebljavalo sječivo pile ili sječivo za travu, mašina mora biti opremljena sa tačnim upravljačem, zaštitom sječiva i uprtačem.

Montiranje zaštite sječiva, sječiva za travu i noža za travu



- Zaštita sječiva/kombinirane zaštite (A) zakači na oslonac snast-cijevi i fiksiraj sa jednim šarafom (L). Upotrebljavaj preporučenu zaštitu sječiva. Vidi odjeljak Tehnički podaci.

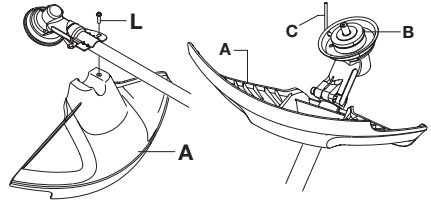

- Montiraj sunosač (B) na izlaznoj osovini.
- Zavrći oko osovine sječiva dok se jedan od otvora u sunosaču ne podudara sa odgovarajućim otvorom u kućištu mjenjača.
- Uvedi štap za bravu (C) u otvor tako da se osovina zaključa.
- Postavite sječivo (D), izbočinu nosača (E) i kapu nosača (F) na izlaznu osovinu.
- Montiraj maticu (G). Matica se zavrće za momentom 35–50 Nm (3,5–5 kpm). Upotrebljavaj cjevasti ključ iz kompleta alata. Drži dršku ključa što je moguće bliže zaštiti sječiva. Matica se zavrće kad se ključ zateže suprotno od pravca rotacije (PAŽNJA! lijevi navoj).

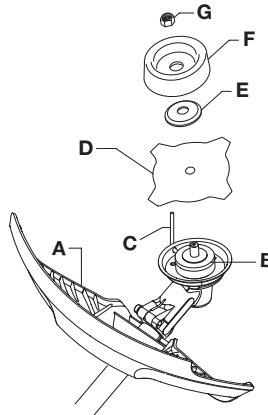

MONTIRANJE

Montiranje zaštite trimera i glave trimera



- Montiraj zaštitu trimera (A) za rad sa glavom trimera.

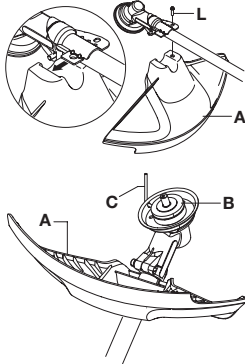

- Zaštitu trimera/kombiniranu zaštitu zakači na oslonac snast-cijevi i fiksiraj sa jednim šarafom (L).
- Montiraj sunosač (B) na izlaznoj osovini.

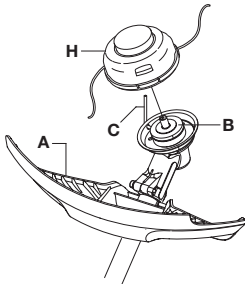

- Zavrći oko osovine sječiva dok se jedan od otvora u sunosaču ne podudara sa odgovarajućim otvorom u kućištu mjenjača.
- Uvedi štap za bravu (C) u otvor tako da se osovina zaključa.
- Zavrnite na glavi trimera/plastičnim sječivima (H) suprotno kretanju kazaljke na satu.

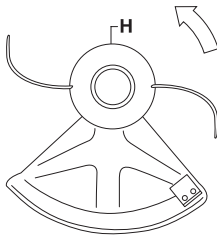

- Demontiranje se obavlja suprotnim redoslijedom.

Montiranje zaštite sječiva i sječiva pile

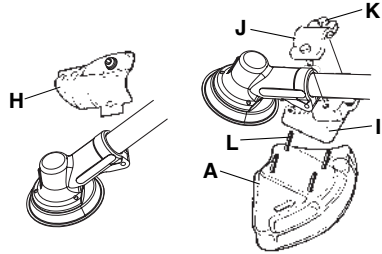

- Demontiraj lim za pričvršćivanje (H). Montiraj adapter (I) i gornju oklopnu maticu (J) sa dva šarafa (K) prema slici. Zaštita sječiva (A) se montira sa 4 šarafa (L) na adapter prema slici.

PAŽNJA! Uvijek upotrebljavaj preporučenu zaštitu specifičnog reznog pribora. Vidi odjeljak Tehnički podaci.

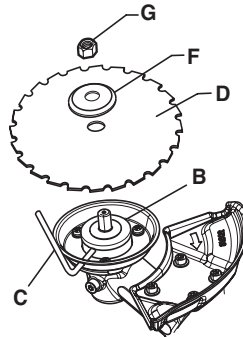

- Montiraj sunosač (B) na izlaznoj osovini.
- Zavrći oko osovine sječiva dok se jedan od otvora u sunosaču ne podudara sa odgovarajućim otvorom u kućištu mjenjača.
- Uvedi štap za bravu (C) u otvor tako da se osovina zaključa.
- Stavi sječivo (D) i izbočenje nosača (F) na izlaznu osovinu.
- Montiraj maticu (G). Matica se zavrće za momentom 35–50 Nm (3,5–5 kpm). Upotrebljavaj cjevasti ključ iz kompleta alata. Drži dršku ključa što je moguće bliže

MONTIRANJE

zaštiti sječiva. Matica se zavrće kad se ključ zateže suprotno od pravca rotacije (PAŽNJA! lijevi navoj).

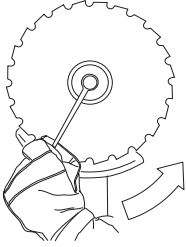

- Kod odvrtnja i zavrtnja matice sječiva pile postoji opasnost od povrede od pilinih zubaca. Pobrini se zato da je kod ovog posla ruka zaštićena zaštitom sječiva. Upotrebljavaj uvijek cjevasti ključ sa dovoljno dugom ručkom da bi to postigao. Strijelica n

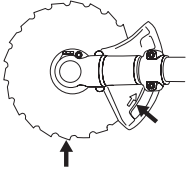

Postavljanje zaštite za transport



Pričvrstite zaštitu za transport na sječivo kao što je prikazano.

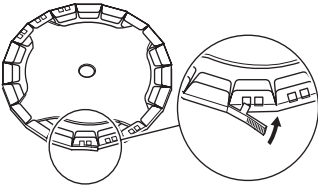

Upasivanje uprtača i pile za čišćenje



UPOZORENJE! Kod rada sa pilom za čišćenje pila se mora uvijek zakačiti za uprtač. Ako se to ne uradi nije moguće sigurno manevrisati sa pilom za čišćenje i to može dovesti do povrede rukovaoca ili drugih osoba. Nikad ne upotrebljavaj uprtač sa pokvarenim mehanizmom z

Brzo oslobađanje

Naprijed se nalazi jedan lako dostupan mehanizam za brzo oslobađanje. Upotrijebi ga ako je motor uhvatila vatra ili u nekoj drugoj situaciji kada je potrebno brzo se osloboditi uprtača i mašine.

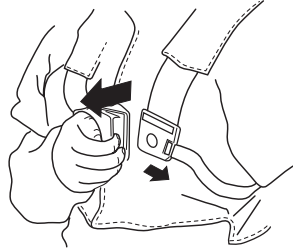

Ravnomojno opterećenje ramena

Dobro upasovan uprtač i mašina značajno olakšava posao. Podesi uprtače na najbolji radni položaj. Zategni bočne remene tako da težina bude jednaka na oba ramena.



Ispravna visina

Namjestite remen ramena tako da se rezni pribor nalazi paralelno sa zemljom.



Ispravna ravnoteža

Rezni pribor treba biti okrenut prema zemlji. Podesite zakačnu kuku tako da se postigne ispravna ravnoteža pile za



RUKOVANJE GORIVOM

Sigurnost goriva

Nikad ne pali mašinu:

- 1 Ako si prosuo gorivo po njoj. Obriši dobro i pusti da ostaci benzina ispare.
- 2 Ako si prosuo gorivo po sebi ili po svojoj odjeći, promjeni odjeću. Operi dijelove tijela koji su bili u dodiru sa gorivom. Upotrijebi sapun i vodu.
- 3 Ako iz mašine curi gorivo. Kontroliraj redovno da benzin ne curi oko poklopca rezervoara i creva goriva.

Transport i čuvanje

- Čuvaj i transportuj mašinu i gorivo tako da eventualno curenje i isparenja ne dođu u kontakt sa varnicama ili otvorenom vatrom, na primjer od električnih mašina, elektromotora, utičnica/prekidača ili parnih kotlova.
- Pri čuvanju i transportu goriva moraju se koristiti za to specijalno predviđene i odobrene posude.
- Pri dužem čuvanju mašine gorivo se mora isprazniti. Obavjesti se u najbližoj benzinskoj pumpi šta da uradiš sa viškom goriva.
- Pobrini se da je mašina dobro očišćena i da je potpuno servisiranje izvršeno prije dugotrajnog skladištenja.
- Transportna zaštita reznog pribora mora uvijek biti montirana u toku transporta ili čuvanja mašine.
- Učvrstite mašinu kod prijevoza.
- Kako bi se spriječilo nenamjerno paljenje, poklopac ručice za paljenje mora biti skinut uvijek tokom dužeg vremena skladištenja, ukoliko mašina nije pod nadzorom i tokom servisiranja.



UPOZORENJE! Budi oprezan pri rukovanju sa gorivom. Misli na opasnost od požara, eksplozije i udisanja.

Pogonsko gorivo

PAŽNJA! Mašina je opremljena sa dvotaktnim motorom i mora se uvijek upotrebljavati smjesa benzina i dvotaktnog motornog ulja. Da bi se osigurao pravilan odnos mješavine važno je precizno izmjeriti onu količinu ulja koje se miješa. Kod miješanja malih količina goriva čak i male greške u količini ulja jako utiču na odnos mješavine.



UPOZORENJE! Gorivo i njegova isparenja su visoko zapaljivi i mogu izazvati ozbiljne povrede u slučaju udisanja ili dodira sa kožom. Iz tog razloga pažljivo rukujte gorivom i obezbjedite odgovarajuću ventilaciju.

Benzin



PAŽNJA! Uvijek koristite kvalitetnu mješavinu gorivo/ulje od najmanje 90 oktana (RON). Ako Vaša mašina ima katalizator (pročitajte poglavlje Tehnički podaci) uvijek koristite kvalitetnu mješavinu bezolovni benzin/ulje. Benzin sa olovom će uništiti katalizator.

Gdje postoji gorivo koje šteti okolinu, tkz. akilatni benzin, takav se treba upotrijebiti.



Gorivo s mješavinom etanola, može se upotrebljavati E10 (maks. 10% mješavine etanola). Upotreba mješavine etanola veće od E10 rezultiraće slabijim pogonom što može prouzrokovati oštećenje motora.

- Najniži preporučeni kvalitet je 90 oktana (RON). Ako radite sa manje oktana od 90, može doći do tzv. "kuckanja". To podiže temperaturu motora, što može imati za posljedicu ozbiljno oštećenje motora.
- Kod rada sa kontinuiranim visokim brojem obrtaja preporučuje se veći broj oktana.

Dvotaktno ulje

- Koristite Universal, Universal powered by McCULLOCH dvotaktno ulje, koje je proizvedeno posebno za naše dvotaktne motore za zračnim hlađenjem, kako biste postigli najbolji rezultat i učinak.
- Nemojte nikada koristiti dvotaktno ulje za spoljne motore koji imaju vodeno hlađenje, ponekad označeno kao spoljno ulje (tzv. TCW).
- Nikad ne upotrebljavaj ulje za četverotaktne motore.
- Nekvalitetno ulje ili prebogata mješavina olja i goriva može ugroziti funkciju katalizatora i smanjiti rok za njegovo servisiranje.
- Omjer mješanja
1:50 (2%) sa Universal, Universal powered by McCULLOCH dvotaktim uljem.
1:33 (3%) sa drugim uljima napravljenim za zračno hlađenje, dvotaktne motore specficirane za JASO FB/ISO EGB.

Benzin, l	Dvotaktno ulje, l	
	2% (1:50)	3% (1:33)
5	0,10	0,15
10	0,20	0,30
15	0,30	0,45
20	0,40	0,60

UKOVIJANJE GORIVOM

Mješanje

- Uvijek mješaj benzin i ulje u čistoj posudi namjenjenoj za benzin.
- Počni uvijek prvo sa benzinom i naspi polovinu a zatim cijelu količinu ulja. Mješaj (promućkaj) mješavinu goriva. Zatim dodaj ostatak benzina.
- Mješaj (promućkaj) mješavinu goriva pažljivo prije nego što napuniš mašinin rezervoar za gorivo.

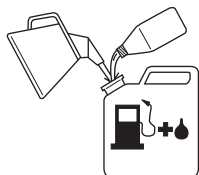

- Ne mješaj nikad više goriva nego što je potrebno za maksimalno jedan mjesec.
- Ako se mašina ne upotrebljava duži period treba isprazniti rezervoar i očistiti ga.

Punjenje



UPOZORENJE! Slijedeće radnje smanjuju rizik od požara:

Gorivo miješajte i sipajte na otvorenom, gdje nema iskrica i plamenova.

Ne puši niti približavaj nešto vruće do goriva.

Ne puni gorivo ako motor radi.

Zaustavi motor i pusti da se ohladi nekoliko minuta prije sipanja goriva.

Polako otvori poklopac od rezervoara prilikom dopunjavanja gorivom tako da eventualni povećani pritisak nestane.

Pažljivo pritegni poklopac rezervoara nakon punjenja goriva.

Uvijek udaljite mašinu od područja na kojem punite gorivo i od izvora punjenja.

- Upotrijebite rezervoar goriva sa zaštitom pretočenja.

- Ako si prosuo gorivo po njoj. Obriši dobro i pusti da ostaci benzina ispare.
- Osuši prostor oko poklopca tako da bude potpuno čist. Nečistoće u rezervoaru uzrokuju smetnje u pogonu.
- Pobrini se da gorivo bude dobro izmješano tako što ćeš promućkati posudu prije nego naspeš gorivo.

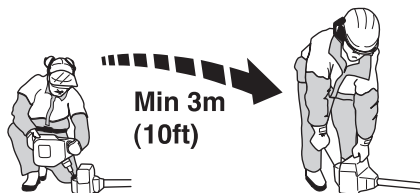

PALJENJE I GAŠENJE

Kontrola prije paljenja



- Kontroliši sječivo da nisu nastale pukotine u dnu zuba ili kod centralnog otvora. Najčešći razlog nastanka pukotina je da su se pojavili oštri uglovi u dnu zuba kod oštrenja turpijom ili da se sječivo upotrebljavalo sa tupim zubima. Baci sječivo ako si otkrio pukotine na njemu.

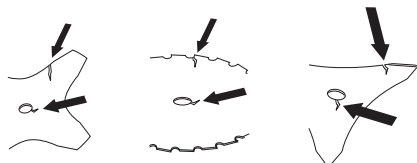

- Kontroliši izbočinu nosača da se na njemu nisu pojavile pukotine zbog zamora ili prejakog zatezanja. Baci izbočinu nosača ako si otkrio pukotine na njemu.

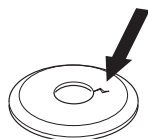

- Kontroliši da matica brave nije izgubila svoju snagu. Matica treba imati moment držanja najmanje 1,5 Nm. Moment zavrtnja matice brave treba biti 35–50 Nm.



- Kontroliši zaštitu sječiva da je neoštećena i da nema pukotina. Zamjeni zaštitu sječiva ako je bila izložena udarcima ili ako ima pukotina.

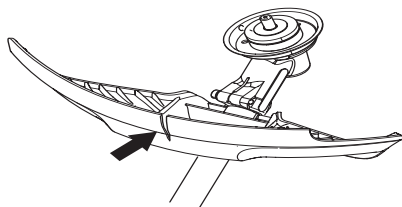

- Kontroliši glavu trimera i zaštitu trimera da nemaju oštećenja ili pukotina. Zamjeni glavu trimera ili zaštitu trimera ako su bili izloženi udarcima ili imaju pukotina.

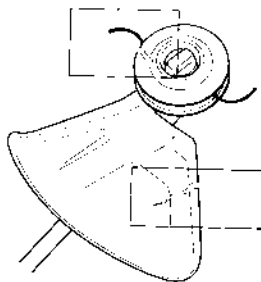

- Nikad ne upotrebljavaj mašinu bez zaštite ili sa neispravnom zaštitom.
- Svi poklopci moraju biti korektno montirani i bespriekorni prije paljenja mašine.

Paljenje i gašenje



UPOZORENJE! Kompletan poklopac kvačila i snast-cijev moraju biti montirani prije paljenja mašine, inače se kvačilo može olabaviti i izazvati tjelesne povrede.

Uvijek udaljite mašinu od područja na kojem punite gorivo i od izvora punjenja. Spusti mašinu na čvrstu podlogu. Kontroliši da rezni pribor ne može dohvatiti neki predmet.

Pobrini se da se nikakve druge neovlaštene osobe ne nalaze u zoni rada jer u suprotnom postoji rizik za ozbiljne tjelesne povrede. Sigurnosno odstojanje je 15 metara.

Paljenje



Paljenje: Namjesti stop-prekidač u startni položaj.

Saug:

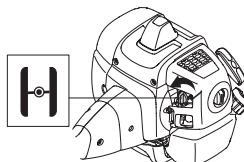

Stavi ružicu sauga o položaj paljenja pod saugom.

PALJENJE I GAŠENJE

Pumpa za gorivo:

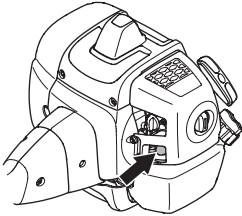

Pritisnite gumeni mješur pumpe za gorivo više puta, sve dok se mješur počinja puniti gorivom. Mješur se netreba napuniti potpuno.



UPOZORENJE! Kad se motor pali sa regulatorom čoka u čok ili start poziciji počinje rezni pribor odmah rotirati.

Pritisni tijelo mašine prema zemlji sa lijevom rukom (Pažnja! Ne stopalom!). Uhvati tučku za pokretanje, povuci desnom rukom polako startno uže prema vani dok ne osjetiš otpor (startne zakačke hvataju) i zatim učini brze i jake trzaje. **Nikad ne omotavaj startno uže oko šake.**

Vrati regulaciju čoka odmah čim se motor počne paliti i učini ponovne pokušaje paljenja dok motor ne proradi. Kad se motor upali daj jedan brz i pun gas tako da se startni gas automatski isključuje.

PAŽNJA! Ne izvlači uže za paljenje skroz i ne puštaj ručicu za paljenje iz potpuno izvučenog položaja jer to izaziva oštećenja na mašini.



PAŽNJA! Ne stavljajte dijelove tijela u označeni prostor. Kontakt može prouzrokovati opekotine na koži ili strujni udar ako je lulica svječiće oštećena. Uvijek koristite rukavice. Ne koristite stroj sa oštećenom lulicom svječiće.

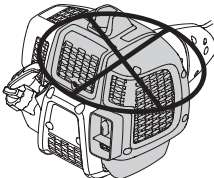

Gašenje



Motor se zaustavlja tako što se ugasi paljenje.

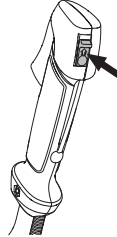

PAŽNJA! Motor se zaustavlja tako što se ugasi paljenje.

Opšte radne instrukcije

VAŽNO!

U ovom odjeljku se objašnjavaju osnovna sigurnosna pravila za rad sa pilom za čišćenje i trimerom.

Kad dođeš u neku situaciju u kojoj si nesiguran u pogledu daljeg korištenja mašine pitaj za savjet nekog eksperta. Obrati se svom prodavcu ili servisnoj radionici.

Izbjegavaj svaku upotrebu ukoliko smatraš da si za nju nedovoljno kvalifikovan.

Prije upotrebe ti moraš shvatiti razliku između čišćenja šume, čišćenja trave i dotjerivanja trave.

Osnovna sigurnosna pravila



- Obrati pažnju na okolinu:
 - Da bi bio siguran da te ljudi ili životinje ne mogu ometati u kontroli mašine.
 - Da bih osigurao da ljudi, životinje ili drugo ne rizikuje doći u dodir sa reznim priborom ili predmetima koje odbacuje rezni pribor.
 - PAŽNJA!** Nikad ne upotrebljavaj mašinu bez mogućnosti da nekog možeš pozvati u pomoć u slučaju nesreće.
 - Provjerite radno područje. Uklonite sve otpuštene objekte, kao što je kamenje, razbijeno staklo, čavli, čelična žica, konopci, i sl. koji mogu biti izbačeni ili umotani oko reznog nastavka.
 - Izbjegavaj upotrebu ako prijete nevjernje naprimjer gusta magla, jaka kiša, jak vjetar, jaka zima itd. Raditi na lošem vremenu je naporno i to može stvoriti opasne okolnosti naprimjer poledicu, može uticati na pravac padanja drveta i drugo.
 - Obrati pažnju da se možeš sigurno kretati i stajati. Pogledaj da nema eventualnih prepreka za neočekivano micanje (korjenje, stijene, grane, rupe, jarci itd.). Upotrijebi veliku opreznost kada radiš na nagnutom terenu.
- 
- Budi krajnje oprezan pri rezanju drveća koje je napeto. Napeto drvo se može prije ili poslije prerezivanja odbaciti u svoj normalan položaj. Ako si ti u pogrešnom položaju ili

režeš na pogrešnom mjestu može se desiti da drvo pogodi tebe ili mašinu tako da



- Održavajte ravnotežu i stabilan položaj nogu. Nemojte se naginjati preko. Uvijek morate održavati stabilnost i balans.
- Povežite mašinu na zaustavni prsten naramenice. Uvijek držite stroj s obje ruke. Stroj držite uz desnu stranu tijela. Ne približavajte dijelove tijela vrućim površinama. Ne približavajte dijelove tijela rotirajućim priključcima za rezanje.



- Rezni nastavak držite ispod nivoa pojasa.
- Pri premještanju mora se ugasiti motor. Pri premještanjima na duže razdaljine kao i kod transporta se mora upotrijebiti zaštita za transport.
- Nikad ne spuštaj mašinu sa motorom u pogonu bez da imaš kontrolu nad njom.

Abeceda čišćenja

- Upotrebljavaj uvijek ispravnu opremu.
- Imaj uvijek dobro prilagođenu opremu.
- Slijedi propise o sigurnosti.
- Dobro organizuj posao.
- Imaj uvijek puni broj obrtaja na sječivu kad počinješ rad.
- Upotrebljavaj uvijek dobro naoštrena sječiva.
- Izbjegavaj rezanje kamenja.
- Upravljaj pravcem padanja (koristi vjetar).

TEHNIKA RADA



UPOZORENJE! Niti rukovatelj mašinom niti bilo koja druga osoba ne smije pokušati ukloniti otsječeni materijal dok motor radi ili dok se oštrica okreće, jer to može dovesti do ozbiljnih povreda.

Zaustavite motor i oštricu prije nego što uklonite otsječeni materijal koji se omotao oko sječiva. U protivnom postoji rizik od povreda. Tokom upotrebe i trenutak poslije upotrebe, ugaoni mjenjač može biti vruć. Postoji rizik opekline prilikom kontakta.



UPOZORENJE! Pazite na izbačene predmete. Uvijek nosite sigurnu zaštitu za oči. Nikada se ne naginjite preko štitnika oštrice. Kamenje i otpad mogu ući u oči i izazvati sljepoću ili ozbiljne povrede.

Drži druge osobe na odstojanju. Djeca, životinje, gledaoci i pomagači se moraju nalaziti izvan zone sigurnosti od 15 metara. Zaustavi mašinu odmah ako ti se neko približava. Nikada se nemoj okrenuti sa mašinom bez da prvo provjerite da nikoga nema u zoni sigurnosti.



UPOZORENJE! Ponekada se između zaštite i reznog pribora zaglavljaju grane ili trava. Pri čišćenju uvijek zaustavi motor.

Radne metode



UPOZORENJE! Mašine koje su opremljene sa lančanim sječivom ili sa sječivom za travu, mogu silom biti odbačene na stranu ukoliko sječivo dođe u dodir sa nekim pričvršćenim predmetom. To se zove trzaj oštrice. Trzaj oštrice može biti dovoljno jak da odgurne mašinu i/ili rukovatelja u bilo kojem smjeru i da isti izgubi kontrolu nad mašinom. Trzaj oštrice se može pojaviti bez upozorenja ukoliko mašina zapne za panj, ugasi se ili se zapetlja. Trzaj oštrice se najčešće pojavljuje u područjima gdje je teško vidjeti materijal koji se siječe.

Izbjegavaj da režeš pilom u reznom području sječiva koje bi odgovaralo području između 12 sati i 3 sata na satu. Uslijed rotacione brzine sječiva može doći do trzaja upravo na tom dijelu sječiva kad se počinju rezati grublje stabljike.

- Prije početka čišćenja kontroliši područje čišćenja, kakav je teren, nagib zemljišta, da li ima kamenja, rupa i slično.

- Nakon tog počni rad u najlakšem dijelu da bi dobio jedan dobar otvor za dalje čišćenje.
- Radi sistematski naprijed i nazad, zatim poprijeko i uzmi u svakom zahvatu radnu širinu od oko 4-5 m. Tada se iskorištava puni radius mašine u oba pravca i rukovaoac ima lakše i promjenljivo radno područje za rad.

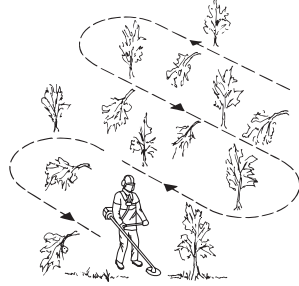

- Dužina jedne cjeline u hodanju treba biti oko 75 metara. Premješaj rezervu goriva sve kako posao napreduje.
- Na terenu koji pada treba radni hod biti paralelan sa padom. Mnogo je lakše ići poprijeko na nagibu nego ići gore dole.
- Radni hod treba biti takav da se izbjegnu jarci ili druge prepreke na terenu. Uvijek prilagodi radni hod pravcu vjetra tako da odsječene stabljike padaju na već očišćeni dio terena.

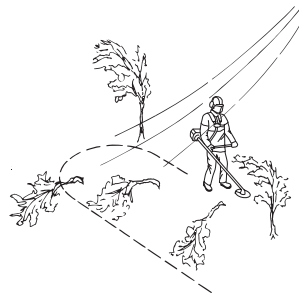

Čišćenje šume sa sječivom pile



- Kod sječenja grubljih stabljika povećava se rizik trzaja. Zato izbjegavaj da upotrebljavaš sječivo u dijelu koji odgovara području između 12 sati i 3 sata na satu.

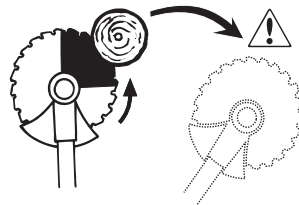

TEHNIKA RADA

- Za obaranje na lijevo potrebno je da se donji dio drveta pomakne udesno. Nakrivi sječivo i vodi ga jednim odlučnim pokretom dole na desno. Istovremeno pritisni stabljiku sa zaštitom sječiva. Namjesti sječivo na područje koje odgovara području između 3 sata

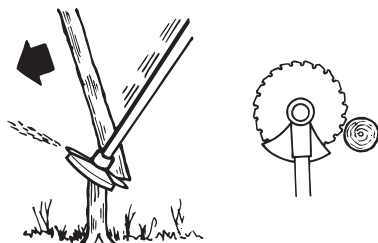

- Za obaranje na desno potrebno je donji dio stabla pomaci na lijevo. Nakrivi sječivo i vodi ga ukrivo prema gore. Namjesti sječivo na područje koje odgovara području između 3 sata i 5 sati na satu tako da pravac rotacije sječiva vodi donji dio drveta na li

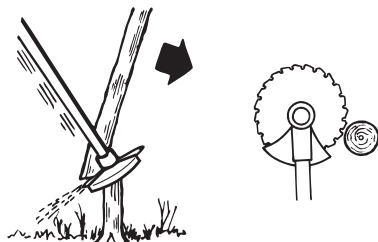

- Za obaranje drveta prema naprijed potrebno je donji dio drveta povući nazad. Povuci sječivo prema nazad jednim brzim i odlučnim pokretom.

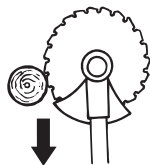

- Grublje stabljike tj. stabljike koje se režu, se moraju rezati iz dva pravca. Prvo napravi procjenu pravca pada stabljike. Reži prvo na onoj strani na koju drvo treba pasti. Reži

zatim stablo sa druge strane dok ne padne. Pritisak se prilagođava s obzirom

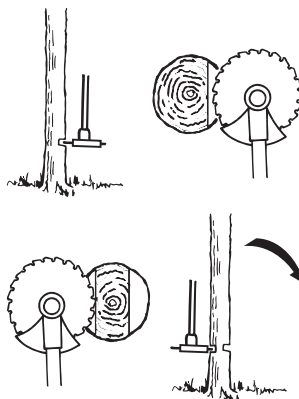

- Ako stabljike stoje vrlo gusto prilagodi tome brzinu hodanja.
- Ako se sječivo zaglavi u nekoj stabljici nikad ne pokušavaj osloboditi mašinu trzajem. Tom prilikom mogu se uništiti sječivo, ugaoni mjenjač, snast-cijev ili upravljač. Pusti rukohvat, obuhvati snast-cijev sa obje ruke i polako izvuci i oslobodi mašinu.

Čišćenje grmlja sa sječivom pile



- Slaba stabla i grmlje se režu tako da se obara više stabljika. Radi sa klatečim pokretima sa boka.
- Pokušaj presjeći više stabljika u istom pokretu rezanja.
- Kod buketa lišća očisti prvo oko buketa. Počni s rezanjem visokih panjeva u visokom dijelu buketa da izbjegneš zaglavljivanje. Reži zatim panjeve na željenu visinu. Pokušaj zatim ući sa sječivom i rezati iz centra buketa. Ako je to ipak teško, odsjeci viš

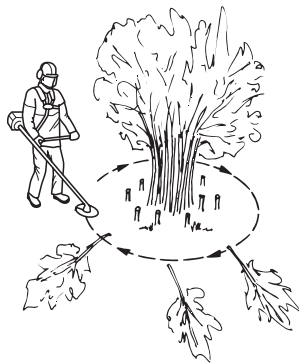

Čišćenje trave sa sječivom za travu



- Sječivo za travu i nož za travu se ne smije koristiti za stabilje nalik drva.
- Za sve vrste visoke ili jake trave upotrebljava se sječivo za travu.
- Trava se obara sa klataćim pokretima sa boka, gdje je pokret sa desna na lijevo pokret kojim se obara trava, a pokret sa lijeva na desno je povratni pokret. Pusti sječivo da radi svojom lijevom stranom (što odgovara području između 8 sati i 12 sati na satu).

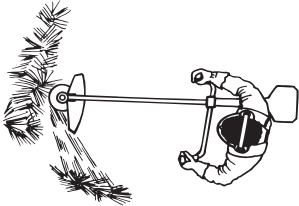

- Ako se sječivo nagne nešto na lijevo prilikom sječenja trave trava se slaže u jedan niz što olakšava skupljanje.
- Nastoj raditi u ritmu. Stoj čvrsto sa raširenim stopalima. Pomakni se naprijed nakon povratnog pokreta i ponovo stani čvrsto.
- Pusti kapu nosača da leži lagano prema zemlji. Ona postoji zato da štiti sječivo od dodira zemljom.
- Smanji rizik da se materijal omotava oko sječiva primjenjujući slijedeća pravila:
 - 1 Radi uvijek sa punim gasom.
 - 2 Izbjegavaj upravo prerezani materijal pri povratnom pokretu.
- Zaustavi motor i oslobodi pilu za čišćenje od uprtača prije nego što skupiš prerezani materijal.

Dotjerivanje trave sa glavom trimera



Trimovanje

- Drži glavu trimera neposredno iznad zemlje i nagni je pod uglom. Zapravo posao obavlja kraj užeta. Pusti uže da radi u svom vlastitom ritmu. Nemoj nikad pritiskati uže u materijal koji se reže.



- Uže otklanja lako travu i korov blizu zidova, ograda i cvjetnih lijeva ali također može oštetiti osjetljivu koru od drveća i žbunja, kao i oštetiti stubove ograde.

- Rizik za oštećenje rastinja se umanjuje tako što se uže skрати na 10–12 cm i smanji broj obrtaja motora.

Struganje

- Tehnikom struganja otklanja se sva neželjena vegetacija. Drži glavu trimera neposredno iznad zemlje i nagni je. Pusti da kraj užeta udara prema zemlji oko drveća, stubova, kipova i slično. **PAŽNJA!** Ova tehnika povećava habanje užeta.

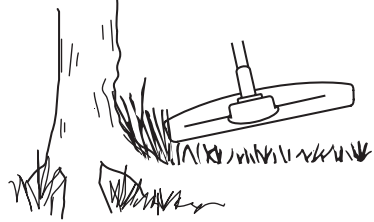

- Uže se troši brže i mora se dodavati češće kod rada sa kamenicama, ciglama, betonom, metalnom ogradom i slično nego u kontaktu sa drvećem i drvenom ogradom.
- Kod trimovanja i struganja ne radi se sa punim gasom (80%) da bi uže trajalo duže i da bi se glava trimera trošila manje.

Sječenje

- Trimer je idealan za sječenje na mjestima koja su teško dostupna sa normalnom kosilicom za travu. Drži uže paralelno sa zemljištem kod rezanja. Izbjegavaj da pritiščeš glavu trimera prema zemljištu pošto to može uništiti travnjak i oštetiti alat.

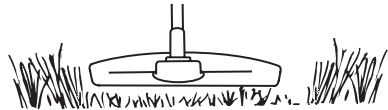

- Izbjegavaj da glava trimera ima stalni kontakt sa zemljištem u toku normalnog sječenja. Jedan takav stalan kontakt može izazvati oštećenje i habanje glave trimera.

Skupljanje smeća

- Strujanje vazduha koje proizvodi rotirajuće uže se može koristiti za brzo i jednostavno čišćenje. Drži uže paralelno sa i iznad onih površina koje čistiš i pomiči alat naprijed i nazad.

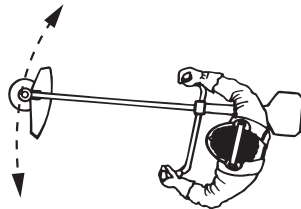

- Kod sječenja i skupljanja smeća trebaš koristiti puni gas da bi dobio dobar rezultat.

Karburator

Podešavanje broja obrtaja na praznom hodu (T)

Provjerite da li je filter za vazduh čist. Kada je broj obrtaja na praznom hodu ispravan, rezni pribor se ne bi trebao okretati. Ako je potrebno podešavanje, okrećite šaraf za podešavanje (u pravcu kazaljke na satu) dok motor radi, sve dok se rezni pribor ne počne okretati. Okrenite šaraf suprotno kretanju kazaljke na satu dok se rezni pribor ne zaustavi. Broj obrtaja na praznom hodu je ispravno namješten kada motor besprijekorno radi u svim položajima i kada postoji jasno ograničenje brzine pri kojoj se rezni pribor počinje okretati.

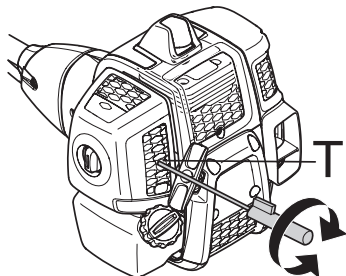

Preporučeni broj obrtaja na praznom hodu je: Vidi odjeljak Tehnički podaci.



UPOZORENJE! Ako se broj obrtaja u praznom hodu ne može podesiti tako da rezni pribor mirnuje, obrati se prodavcu/ servisnoj radionici. Ne upotrebljavaj mašinu prije nego što bude korektno podešena ili popravljena.

Prigušivač zvuka



PAŽNJA! Određeni prigušivači zvuka su opremljeni katalizatorom. Vidi odjeljak Tehnički podaci da bi saznao da li je tvoja mašina opremljena sa katalizatorom.

Prigušivač zvuka je izrađen da priguši jačinu zvuka i da odvodi izduvne gasove od rukovaoca. Izduvni gasovi su vrući i iskričavi i mogu izazvati požar ako su usmjereni prema suhom

i zapaljivom materijalu. Neki prigušivači su opremljeni sa zaštitnom mrežicom.

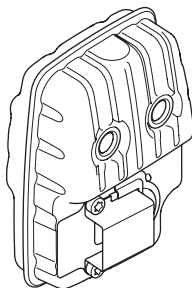

Neki prigušivači zvuka su opremljeni sa posebnom mrežicom koja gasi iskrice. Ako je i tvoja mašina opremljena jednim takvim prigušivačem zvuka treba mrežicu očistiti jednom sedmično a najbolje je čistiti sa čeličnom četkom.

Na prigušivačima zvuka bez katalizatora je potrebno mrežicu čistiti i eventualno mjenjati jednom sedmično. Na prigušivačima zvuka sa katalizatorom je potrebno mrežicu kontrolisati i eventualno čistiti jednom mjesečno. **Ako na mrežici postoje eventualna oštećenja potrebno ju je zamjeniti.**

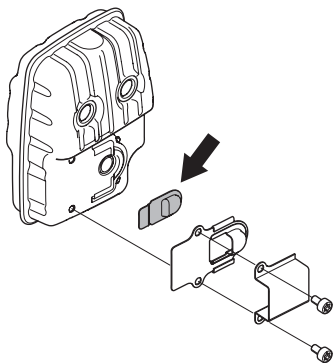

Ako se mrežica često začepljava to može biti znak da je smanjena funkcija katalizatora. Kontaktiraj svog prodavca radi kontrole. Sa oštećenom mrežicom se mašina pregrijava što dovodi do oštećenja na cilindru i klipu.

PAŽNJA! Nikad ne upotrebljavaj mašinu sa prigušivačem zvuka koji je u lošem stanju.



UPOZORENJE! Prigušivač zvuka sa katalizatorom je vrlo vruć kako kod upotrebe tako i nakon gašenja mašine. To važi i kod rada mašine u praznom hodu. Doticanje može izazvati opekotine na koži. Obrati pažnju na opasnost od požara!

Rashladni sistem



Da bi se održala što niža temperatura pri radu mašina je opremljena sa rashladnim sistemom.

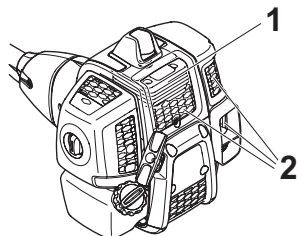

Rashladni sistem se sastoji od:

- 1 Škrgi za hladnje na cilindru.
- 2 Ulaz zraka.

Čisti rashladni sistem četkom jedanput sedmično ili češće po potrebi. Nečisti ili začepljen rashladni sistem prouzrokuje pregrijavanje mašine i oštećenja cilindra i klipa.

Zračni filter



Zračni filter treba redovno čistiti od prašine i nečistoće da bi se izbjeglo slijedeće:

- Smetnje karburatora
- Smetnje prilikom startovanja
- Lošiji efekat
- Nepotrebna izlizanost na dijelovima motora
- Nenormalno velika potrošnja goriva

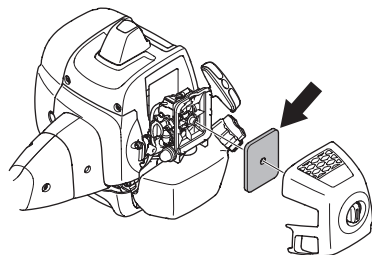

Očisti filter nakon 25 sati rada ili češće ako se radi u neuobičajeno prašnjoj sredini.

Čišćenje filtera za vazduh

Skinite poklopac filtera za zrak i izvadite filter. Očistite ga komprimiranim zrakom.

Dugo upotrebljavan filter ne može se nikad dobro očistiti. Filter se mora mijenjati u jednakim vremenskim razmacima.

Oštećen filter mora se uvijek zamijeniti.

Filter goriva

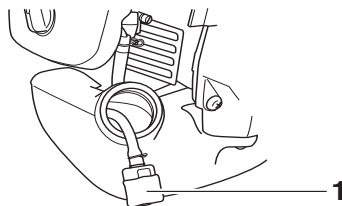

- 1 Filter goriva

Ako prestane opskrba gorivom, provjerite ima li blokada na poklopcu rezervoara i filteru goriva.

Ugaoni mjenjač



Ugaoni mjenjač je u fabrici napunjen dovoljnom količinom masti. Prije nego što se mašina počne koristiti treba međutim kontrolisati da li je mjenjač napunjen mašću do tri četvrtine. Upotrebljavaj uvijek specijalnu mast HUSQVARNA.

Sredstvo za podmazivanje u kućištu mjenjača ne mora se u normalnim prilikama mijenjati izuzev kod eventualnih popravki.

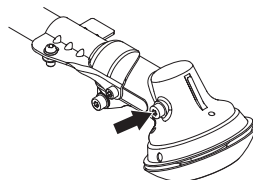

Svjećica motora



Na stanje svjećice utiče:

- Pogrešno podešen rasplinjač/karburator.
- Pogrešna mješavina ulja u gorivu (previše ulja ili pogrešno ulje).
- Nečist zračni filter.

Ovi faktori prouzrokuju naslage na elektrodama svjećica i mogu izazvati poteškoće pri paljenju i pogonu.

Ako je mašinin učinak nizak, ako se teško pali ili ako je prazni hod nemiran: uvijek prvo kontroliši svjećice prije nego preduzmeš druge mjere. Ako je svjećica prljava, očisti je i istovremeno prekontroliši da li je razmak na elektrodama 0,9–1,0 mm. Svjećice se trebaju mjenjati mjesečno ili ranije ako je potrebno.

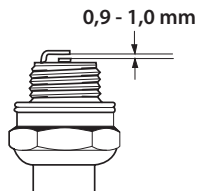

PAŽNJA! Koristi uvijek tip svjećica koji je preporučen!
Pogrešna svjećica može uništiti klip/cilindar. Nadgledaj da svjećica ima tkz. štít protiv radio valova.

ODRŽAVANJE

Šema održavanja

U nastavku su date upute za održavanje koje je potrebno provoditi na ovoj mašini. Većina radnji je opisana u poglavlju Održavanje. Korisnik smije vršiti servisiranje i održavanje samo kako je navedeno u ovom uputstvu za upotrebu. Obimnije radove smije izvršavati samo ovlašteni servis.

Održavanje	Dnevno nadgledanje	Sedmično nadgledanje	Mjesečno nadgledanje
Očisti mašinu izvana.	X		
Kontroliši da li je uprtač neoštećen.	X		
Provjerite da li zatvarač gasa i gas rade sigurno.	X		
Kontroliši da su ručica i upravljač čitavi i čvrsto pričvršćeni.	X		
Kontroliši da li stop-prekidač funkcioniše.	X		
Kontroliši da rezni pribor ne rotira na praznom hodu.	X		
Čisti zračni filter. Promjeni ga po potrebi.	X		
Kontroliši da li je zaštita naoštećena i da nema pukotina. Zamjeni zaštitu ako je bila izložena udarcima ili ima pukotine.	X		
Kontroliši da li je sječivo dobro centrirano, ima dobru oštrinu i nema pukotina. Necentrirano sječivo je uzrok za vibracije koje mogu dovesti do oštećenja mašine.	X		
Kontroliši da li je glava trimera neoštećena i da nema pukotina. Zamjeni glavu trimera ako je potrebno.	X		
Provjerite da li je matica za pričrščivanje rezne opreme ispravno stegnuta.	X		
Pobrini se da je zaštita sječiva za transport cijela i da se može pravilno i čvrsto pričvrstiti.	X		
Provjeri da li su zavrnuti šarafi i matice.	X		
Kontroliši da nema ispušt goriva iz motora, rezervoara goriva ili cijevi goriva.	X		
Kontroliši aparat za paljenje i njegovo uže.		X	
Očisti svjećicu izvana. Demontiraj je i kontroliši razmak između elektroda. Podesi razmak na 0,9–1,0 mm ili zamjeni svjećicu. Nadgledaj da svjećica ima tkz. štiti protiv radio valova.		X	
Očisti karburator izvana i prostor oko njega.		X	
Kontroliši da je ugaoni mjenjač ispunjen do tri četvrtine sa sredstvom za podmazivanje. Dopuni ako je potrebno sa specijalnom mašču.		X	
Provjerite da filter goriva nije prljav i da crijevo za dovod goriva nije napuklo ili na drugi način oštećeno. Zamijenite ukoliko je potrebno.			X
Prekontroliši sve kablove i priključke.			X
Promjeni svjećicu. Nadgledaj da svjećica ima tkz. štiti protiv radio valova.			X

TEHNIČKI PODACI

Tehnički podaci

Tehnički podaci	B40 B ELITE	B40 BT ELITE
Motor		
Zapremina cilindra, cm ³	40,1	40,1
Prečnik cilindra, mm	40,5	40,5
Dužina nagiba, mm	31,1	31,1
Broj obrtaja pri praznom hodu, rpm	3000	3000
Preporučeni max. broj obrtaja, rpm	12000	12000
Broj obrtaja na izlaznoj osovinu, obrt/min	8220	8220
Max. snaga motora, sagl. ISO 8893, kW/ rpm	1,5/9000	1,5/9000
Sistem paljenja		
Svjećica motora	NGK CMR7H-10	NGK CMR7H-10
Razmak elektroda, mm	0,9-1,0	0,9-1,0
Gorivo/ sistem podmazivanja		
Zapremina rezervoara za benzin, l	1,0	1,0
Težina		
Težina bez goriva, reznog pribora i zaštite, kg	7,3	7,4
Stvaranje buke		
(vidi napomenu 1)		
Jačina zvuka, izmjerena u dB(A)	112	112
Jačina zvuka, garantovana L _{WA} dB(A)	118	118
Jačine zvuka		
(vidi napomenu 2)		
Ekvivalent nivoa pritiska zvuka na uhu rukovaoca izmjeren uskladu sa EN ISO 11806 i ISO 22868, dB(A):		
Opremljeno glavom trimera (original)	100	100
Opremljeno nožem za travu (original), 255-3	99	99
Opremljeno nožem za travu (original), 255-4	99	99
Opremljeno listom pile (original), lijevo/desno	-	98
Jačina vibracije		
(vidi napomenu 3)		
Ekvivalentni vibracijski nivoi (a _{hv,eq}) na ručkama, mjereni prema EN ISO 11806 i ISO 22867, m/s ²		
Opremljeno glavom trimera (original), lijevo/desno	3.4/4.4	3.4/4.4
Opremljeno nožem za travu (original), lijevo/desno, 255-3	3.5/3.4	3.5/3.4
Opremljeno nožem za travu (original), lijevo/desno, 255-4	5.2/5.1	5.2/5.1
Opremljeno listom pile (original), lijevo/desno	-	4.5/4.2

Napomena 1: Stvaranje buke prema okolini izmjereno kao zvučni efekat (L_{WA}) prema EZ-uputi 2000/14/EZ. Prijavljeni nivo jačine zvuka za mašinu izmjerena je uz originalni priključak za rezanje koji ostvaruje najviši nivo jačine. Razlika između garantovane i izmjerene jačine zvuka proizlazi odatle što garantovana jačina zvuka uključuje i disperziju u rezultatu mjerenja i varijacije između različitih mašina istog modela, u skladu sa Direktivom 2000/14/EC.

Bilješka 2: Prijavljeni podaci za ekvivalentni nivo zvučnog pritiska za mašinu imaju tipičnu statističku disperziju (standardna devijacija) od 1 dB (A).

Bilješka 3: Prijavljeni podaci za ekvivalentni vibracijski nivo imaju tipičnu statističku disperziju (standardna devijacija) od 1 m/s².

TEHNIČKI PODACI

B40 B ELITE, B40 BT ELITE		
Odobreni pribor	Tip	Zaštita za rezni pribor Art. br.
Centralni otvor na sječivama/noževima 25,4 mm		
Navoj osovine sječiva M12		
Sječivo za travu/nož za travu	Grass blade 255-4 1" (Ø 255 4-zupci)	580 30 50-01
	Grass blade 255-3 (Ø 255 3-zupci)	580 30 50-01
Sječivo pile	Kružna pila 200-22 (zub N 200-22)	581 33 84-01
Glava trimera	P35	580 30 50-01
Kapa nosača	Stabilina	-

EZ-potvrda o podudarnosti

(Važi samo za Evropu)

Husqvarna AB, SE-561 82 Huskvarna, Švedska, tel. +46-36-146500 sa ovim potvrđuje da pile za čišćenje **McCULLOCH B40 B ELITE, B40 BT ELITE** sa serijskim brojem iz 2016. godine i dalje (godina je navedena u tekstu na pločici tipa a iza tog slijedi serijski broj) odgovaraju propisima iz DIREKTIVE SAVJETA:

- od 17. maja 2006. „u vezi sa mašinom“ **2006/42/EZ**.

- od 26 februar 2014 "u vezi elektromagnetske kompatibilnosti" **2014/30/EU**.

- od 8 maja 2000 "u vezi stvaranja buke prema okolini" **2000/14/EZ**. Procjena prilagodivosti prema Aneksu V. Za informacije u vezi sa jačinom buke, pogledajte odjeljak Tehnički podaci.

Sledeći standardi su primjenjeni:

EN ISO 12100:2010, CISPR 12:2009, EN ISO 14982:2009, EN ISO 11806-1:2011.

RISE SMP Svensk Maskinprovning AB, Box 7035, SE-750 07 Uppsala, Švedska, je obavio dobrovoljno tipsku kontrolu za Husqvarna AB. Certifikati imaju broj:

B40 B ELITE, B40 BT ELITE – **SEC/12/2339**

Huskvarna 13 februar 2018



Per Gustafsson, Šef razvoja (Ovlašteni predstavnik za kompaniju Husqvarna AB i odgovoran za tehničku dokumentaciju.)

VYSVĚTLENÍ SYMBOLŮ

Symboly

VÝSTRAHA! Lesní křovinořez, křovinořez a vyžinač použitý nesprávně nebo nepozorně se může stát nebezpečným nástrojem, který může způsobit vážné nebo i smrtelné zranění uživatele nebo někoho jiného. Je nesmírně důležité přečíst si a porozumět obsahu tohoto návodu k používání.

Než začnete stroj používat, prostudujte si, prosím, pečlivě návod k použití a ubezpečte se, že jste dokonale pochopili pokyny v něm uvedené.

Vždy používejte:

- Ochranná přilba tam kde je nebezpečí padajících předmětů
- Schválenou ochranu sluchu
- Schválená ochrana očí

Maximální otáčky výchozího hřídele, ot/min.



Tento výrobek vyhovuje platným předpisům CE.



Pozor na odvržené a odražené předměty.



Uživatel stroje je povinen dohlédnout na to, aby se během práce nevyskytovala žádná osoba nebo zvíře v okruhu 15 metrů od stroje.



U strojů vybavených pilovými listy nebo noži na trávu může dojít k jejich prudkému vyvržení do strany, pokud přijdou do styku s pevným předmětem. Tomu se říká boční ráz nože. Nůž může způsobit amputaci paže nebo nohy. Zajistěte, aby lidé a zvířata udržovali vzdálenost od stroje alespoň 15 metrů.



Vždy používejte schválené ochranné rukavice.



Používejte pevnou neklouzavou obuv.



Sytič: Nastavte páčku sytiče do zapnuté polohy.



Benzinové čerpadlo.

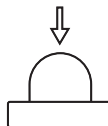

Emise hluku do okolí dle direktivy Evropského společenství. Emise stroje je udána v kapitole Technické údaje a na nálepce.



Doplňování paliva.



Další symboly / štítky na zařízení se týkají zvláštních certifikačních požadavků pro určité obchodní trhy.

Před zahájením jakékoli kontroly či údržby vypněte motor přesunutím vypínače do polohy STOP.

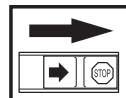

Vždy používejte schválené ochranné rukavice.

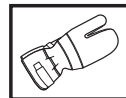

Pro zajištění správné funkce je nutné zařízení pravidelně čistit.

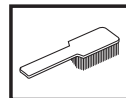

Vizuální kontrola.



Je nutné používat schválenou ochranu očí.



Obsah

VYSVĚTLENÍ SYMBOLŮ

Symbole 661

OBSAH

Obsah 662

Před startováním nezapomínejte na následující: 662

ÚVOD

Vážený zákazník, 663

CO JE CO?

Co je co na lesním křovinořezu? 664

OBECNÁ BEZPEČNOSTNÍ OPATŘENÍ

Upozornění 665

Osobní ochranné pomůcky 665

Bezpečnostní vybavení stroje 666

Řezný mechanismus 669

MONTÁŽ

Smontování rukojeti a ovládání škrtecí klapky 672

Montáž kotouče a strunové hlavy 672

Montáž krytu kotouče a pilového kotouče 673

Nasazení přepravního krytu 674

Seřizování popruhu a lesního křovinořezu 674

MANIPULACE S PALIVEM

Bezpečnost při manipulaci s palivem 675

Palivo 675

Plnění paliva 676

STARTOVÁNÍ A VYPÍNÁNÍ

Kontrola před startem 677

Startování a vypínání 677

PRACOVNÍ POSTUP

Obecné pracovní pokyny 679

ÚDRŽBA

Karburátor 683

Tlumič výfuku 683

Chladicí systém 684

Vzduchový filtr 684

Palivový filtr 684

Kolmý ozubený převod 684

Zapalovací svíčka 685

Schema technické údržby 686

TECHNICKÉ ÚDAJE

Technické údaje 687

ES Prohlášení o shodě 688

Před startováním nezapomínejte na následující:

Pečlivě si prostudujte návod k použití.



VÝSTRAHA! Dlouhodobé vystavování působení hluku může vést k trvalému poškození sluchu. Proto vždy používejte schválenou ochranu sluchu.



VÝSTRAHA! Konstrukce zařízení nesmí být za žádných okolností upravována bez svolení výrobce. Vždy používejte originální příslušenství. Nepovolené úpravy a/nebo příslušenství může vést k vážnému nebo smrtelnému zranění obsluhy nebo jiných osob.



VÝSTRAHA! Lesní křovinořez, křovinořez a vyžinač použité nesprávně nebo nepozorně se může stát nebezpečným nástrojem, který může způsobit vážné nebo i smrtelné zranění uživatele nebo někoho jiného. Je nesmírně důležité přečíst si a porozumět obsahu tohoto návodu k používání.

ÚVOD

Vážený zákazníku,

Děkujeme, že jste si zvolili výrobek společnosti McCulloch. Stali jste se tak součástí příběhu, který se započal již velmi dávno, kdy společnost McCulloch Corporation zahájila během 2. světové války výrobu motorů. V roce 1949, kdy společnost McCulloch představila svou první řetězovou pilu pro jednoho uživatele, se zpracování dřeva navždy změnilo.

Během desítek let vyráběla firma řadu průkopnických řetězových pil. Firma rostla, nejprve díky výrobě leteckých motorů a motorů pro motokáry v padesátých letech minulého století a posléze díky miniaturním řetězovým pilám v letech šedesátých. Později, v 70. a 80. letech, byla výrobní řada rozšířena o vyžinače a vysavače listů.

Dnes, jako součást skupiny Husqvarna, pokračuje firma McCulloch v tradici výroby výkonných motorů, technických novinek a výrazných designů, které tvořily milníky po více než půl století. Našími hlavními prioritami je snížení spotřeby paliva, emisí a hlučnosti a také zvýšení bezpečnosti a uživatelského komfortu.

Samozeřejmě doufáme, že budete s naším výrobkem McCulloch spokojeni, neboť byl vyroben tak, aby vám nerozlučně sloužil po dlouhou dobu. Jeho životnost dále prodloužíte tím, když budete dodržovat pokyny k použití, servisu a údržbě v tomto návodu k používání. Pokud budete potřebovat odbornou pomoc při opravě nebo servisu, použijte službu Service Locator na webu www.mcculloch.com.

Společnost McCulloch se řídí strategií neustálého vývoje výrobku a proto si vyhrazuje právo měnit konstrukci a vzhled výrobků bez předchozího upozornění.

Tento návod je rovněž k dispozici ke stažení na webu www.mcculloch.com.

CO JE CO?

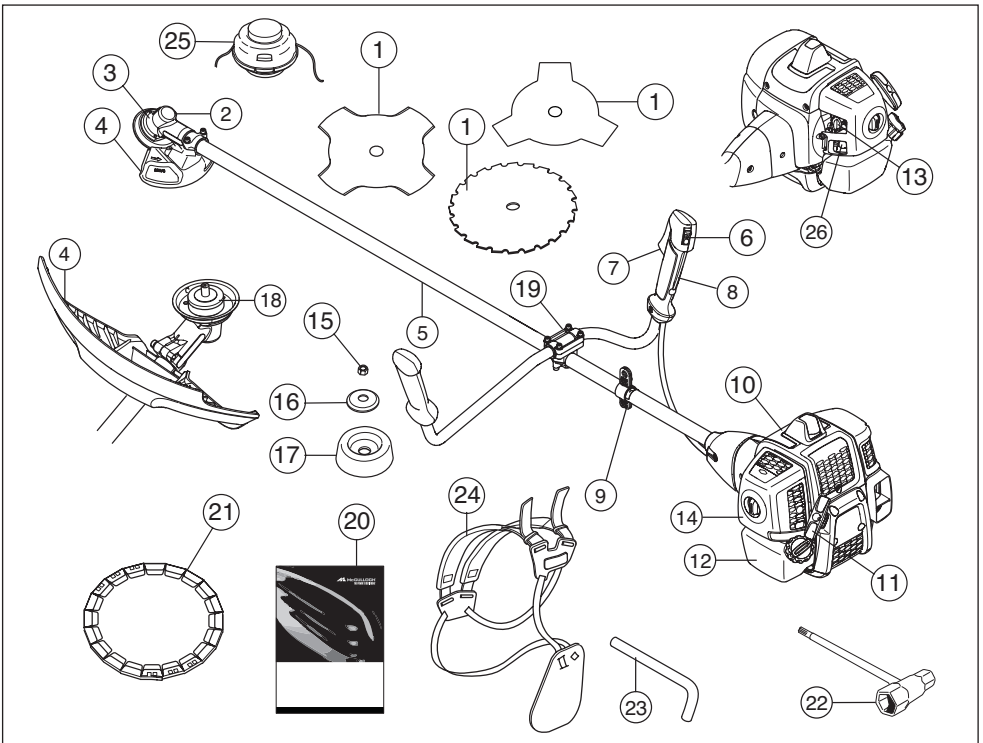

Co je co na lesním křovinořezu?

- | | | | |
|----|--------------------------------------|----|-------------------------|
| 1 | Kotouč | 14 | Kryt vzduchového filtru |
| 2 | Plnění mazivem, kolmý ozubený převod | 15 | Pojistná matice |
| 3 | Kolmý ozubený převod | 16 | Opěrná příruba |
| 4 | Kryt řezného vybavení | 17 | Opěrný talíř |
| 5 | Trubka hřídele | 18 | Hnaný kotouč |
| 6 | Stop spínač (vypínač zapalování) | 19 | Úchytka říditelk |
| 7 | Páčka plynu | 20 | Návod k použití |
| 8 | Pojistka páčky plynu | 21 | Přepravní kryt |
| 9 | Úchytka popruhu | 22 | Trubkový klíč na kotouč |
| 10 | Kryt válce | 23 | Jistící čep |
| 11 | Startovací madlo | 24 | Nosný popruh |
| 12 | Palivová nádrž | 25 | Strunová hlava |
| 13 | Regláž sytiče | 26 | Benzinové čerpadlo. |

OBCENÁ BEZPEČNOSTNÍ OPATŘENÍ

Upozornění

UPOZORNĚNÍ!

Stroj je určen výhradně k vyžínání trávy, prořezávání trávy a/nebo prořezávání lesa.

Jediným příslušenstvím, které se smí používat spolu s motorem jako zdroj pohonu, je řezné vybavení, doporučené v kapitole Technické údaje.

Nikdy nepoužívejte stroj, jste-li unaveni, jestliže jste požili alkohol nebo jestliže užíváte léky, které by mohly ovlivnit váš zrak, úsudek nebo pohybovou koordinaci.

Používejte osobní ochranné pomůcky. Viz pokyny v části Osobní ochranné pomůcky.

Nikdy nepoužívejte stroj, jehož konstrukce byla jakkoli pozměněna oproti jeho původním specifikacím.

Nikdy nepoužívejte stroj, který není zcela v pořádku. Dodržujte pokyny pro kontroly, údržbu a servis popsané v této příručce. Některé úkony údržby a opravy mohou provádět pouze vyškolení a kvalifikovaní odborníci. Viz pokyny v části Údržba.

Všechny ochranné kryty a rukojeti musí být před zahájením práce upevněny. Ujistěte se, že koncovka zapalovacího kabelu a zapalovací kabel jsou neporušené, aby se zabránilo nebezpečí úrazu elektrickým proudem.

Uživatel stroje je povinen dohlédnout na to, aby se během práce nevyskytovala v okruhu 15 m žádná osoba nebo zvíře. Pokud na stejném pracovišti pracuje více uživatelů, musí být udržována bezpečnostní vzdálenost nejméně dvakrát výška stromu, ale ne méně než 15 m.

Použití může být upraveno národními nebo místními předpisy. Dodržujte příslušné předpisy.

Před použitím stroje proveďte celkovou kontrolu (viz plán údržby).



VÝSTRAHA! Tento stroj vytváří během provozu elektromagnetické pole. Toto pole může za určitých okolností narušovat funkci aktivních či pasivních implantovaných lékařských přístrojů. Pro snížení rizika vážného či smrtelného poranění doporučujeme osobám s implantovanými lékařskými přístroji poradit se před použitím stroje s lékařem a s výrobcem implantovaného lékařského přístroje.



VÝSTRAHA! Spouštění motoru v uzavřeném nebo špatně větraném prostoru může způsobit smrt udušením nebo otravou oxidem uhelnatým.



VÝSTRAHA! Nenechte nikdy děti používat stroj nebo se zdržovat v jeho blízkosti. Jelikož je stroj vybaven vypínačem se zpětným pérovaním a k jeho nastartování je třeba nízká rychlost a malý tlak na startovací rukovět mohou i děti za určitých okolností mít tu sílu, které je třeba k nastartování stroje. Tím může dojít k nebezpečí vážného úrazu. Proto vždy sejměte rozbušku není-li stroj pod dohledem.

Osobní ochranné pomůcky

UPOZORNĚNÍ!

Lesní křovinořez, křovinořez a vyžinač použitý nesprávně nebo nepozorně se může stát nebezpečným nástrojem, který může způsobit vážné nebo i smrtelné zranění uživatele nebo někoho jiného. Je nesmírně důležité přečíst si a porozumět obsahu tohoto návodu k používání.

Při každém použití stroje je nutné používat schválené osobní ochranné pomůcky. Osobní ochranné pomůcky nemohou vyloučit nebezpečí úrazu, ale sníží míru poranění v případě, že dojde k nehodě. Požádejte svého prodejce o pomoc při výběru správného vybavení.



VÝSTRAHA! Je nutné dát vždy pozor na výstražné signály nebo volání, používáte-li ochranu sluchu. Sejměte vždy ochranu sluchu ihned po zastavení motoru.

OCHRANNÁ PŘILBA

Ochranná přilba tam kde je nebezpečí padajících předmětů

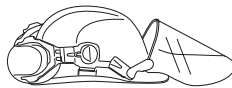

OCHRANA SLUCHU

Použijte ochranu sluchu s dostatečným tlumícím účinkem.



OCHRANA OČÍ

Použijte vždy schválenou ochranu očí. Použijete-li vizír je nutno použít i schválené ochranné brýle. Schválené ochranné brýle jsou takové, které odpovídají standardu ANSI Z87.1 pro USA nebo EN 166 pro státy EU.



OBEČNÁ BEZPEČNOSTNÍ OPATŘENÍ

RUKAVICE

V případě potřeby použijte rukavice, např. při montáži řezného vybavení.



PRACOVNÍ OBUV

Používejte boty s ocelovou špičkou a protiskluzovou podrážkou.



PRACOVNÍ ODĚV

Používejte oděv z pevné látky a vyhněte se příliš volným částem oděvu, které mohou být zachyceny křovinami nebo větvemi. Používejte vždy dlouhé silné kalhoty. Nepoužívejte šperky, krátké kalhoty nebo sandály a nepracujte bosí. Upravte si účes tak, aby vám vlasy nevisely pod ramena.

LÉKÁRNIČKA PRVNÍ POMOCI

Vždy mějte po ruce soupravu pro poskytování první pomoci.



Bezpečnostní vybavení stroje

Tato část popisuje bezpečnostní vybavení stroje, jeho účel a způsob, kterým by se měla provádět kontrola a údržba, aby byla zajištěna jeho správná funkce. Pokud chcete zjistit, kde je toto vybavení na stroji umístěno, prostudujte si část Co je co?

Životnost stroje se může zkracovat a riziko úrazů zvyšovat, jestliže se údržba stroje neprovádí správně anebo se opravy neprovádějí odborně. Pokud potřebujete další informace, obraťte se na nejbližší servisní dílnu.

UPOZORNĚNÍ! Servis a opravy stroje vyžadují speciální odborné školení. To platí zejména pro bezpečnostní vybavení stroje. V případě, že by stroj nevyhověl při některé z níže uvedených kontrol, je nutno vyhledat servisní opravnu. Každému zákazníkovi, který zakoupí kterýkoli z našich výrobků, zaručujeme dostupnost profesionálních oprav a servisních prací. Pokud prodejce, který vám stroj prodal, neposkytuje servisní práce, požádejte jej o adresu naší nejbližší servisní opravy.



VÝSTRAHA! Nikdy nepoužívejte stroj, jehož bezpečnostní vybavení je poškozené! Kontrolu a údržbu bezpečnostního vybavení stroje je nutno provádět podle postupů uvedených v této části textu. V případě, že by stroj nevyhověl při jakékoli z těchto kontrol, je nutno vyhledat autorizované servisní středisko a nechat závadu odstranit.

Pojistka páčky plynu

Pojistka páčky plynu má za účel zabránit neúmyslnému přidání plynu. Po stisknutí pojistky (A) (např. když uchopíte rukojeť) se uvolní páčka plynu (B). Když rukojeť pustíte, páčka plynu i pojistka páčky plynu se vrátí do původní polohy. Tento pohyb je zajišťován dvěma nezávislými vratnými pružinami. Toto uspořádání zabezpečí, že se páčka plynu automaticky zajistí v poloze, při které běží motor ve volnoběžných otáčkách.

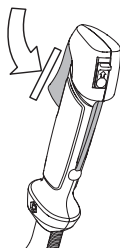

Zkontrolujte, zda při uvolnění pojistky páčky plynu zapadne páčka plynu do polohy, při které je motor ve volnoběžných otáčkách.

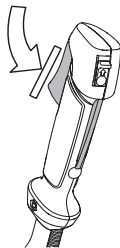

Stiskněte pojistku páčky plynu a zkontrolujte, zda se po uvolnění vrátí do své výchozí polohy.

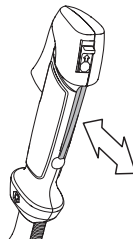

OBCENÁ BEZPEČNOSTNÍ OPATŘENÍ

Zkontrolujte, zda se páčka plynu a její pojistka volně pohybují a zda jejich vratné pružiny fungují správně.

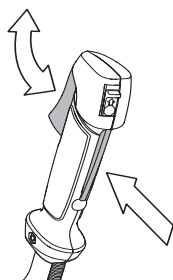

Viz pokyny pod rubrikou Start. Nastartujte stroj a dejte plný plyn. Uvolněte regláž plynu a přesvědčte se o tom, že se řezné vybavení zastavilo a stojí v klidu. Pokud se po převedení regláže plynu do polohy volnoběhu řezné vybavení nadále otáčí, je nutné prověřit seřízení chodu na volnoběh na karburátoru. Viz pokyny pod rubrikou Technická údržba.

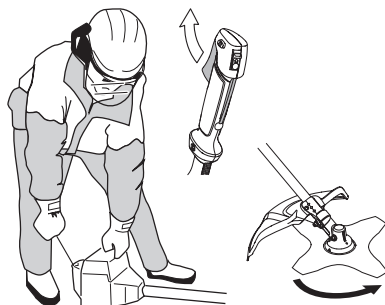

Stop spínač (vypínač zapalování)

Pomocí vypínače zapalování se vypíná motor.

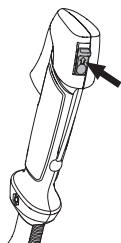

Nastartujte motor a zkontrolujte, zda se motor zastaví při přesunutí vypínače zapalování do vypnuté polohy.

Kryt řezného vybavení



Účelem tohoto krytu je zamezit odlétávání odhozených předmětů směrem k uživateli. Kryt zabrání také přímému kontaktu uživatele s řezným vybavením.

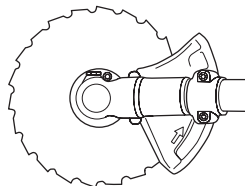
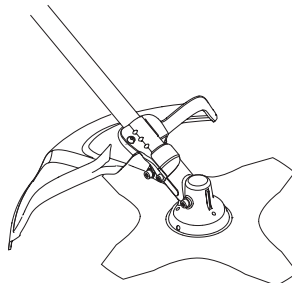

Zkontrolujte, zda kryt není poškozen ani nemá trhlinky. Byl-li kryt vystaven úderu nebo má trhlinky je nutno jej vyměnit.

Používejte vždy pouze doporučený kryt k danému řeznému vybavení. Viz kapitolu Technické údaje.



VÝSTRAHA! Za žádných podmínek nepracujte se strojem, pokud není řezné vybavení opatřeno schváleným bezpečnostním krytem. Viz kapitolu Technické údaje. Používání nesprávného nebo vadného krytu může způsobit vážné zranění.

OBEČNÁ BEZPEČNOSTNÍ OPATŘENÍ

Antivibrační systém



Stroj je vybaven antivibračním systémem, který je konstruován tak, aby minimalizoval vibrace a usnadňoval práci se strojem.

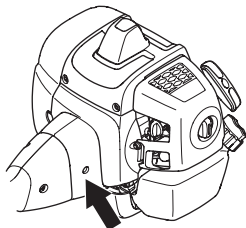

Použití nesprávně navinuté struny nebo tupého a nesprávného řezného vybavení (nesprávný typ nebo nesprávně broušený, viz rubriku Broušení koutouče), vede ke zvýšené vibraci.

Antivibrační systém stroje snižuje přenos chvění mezi jednotkou motoru/řezným mechanismem a rukojetí stroje.

Ujistěte se, že jsou tlumiče vibrací nepoškozené a řádně připevněné. Ohledně výměny systému tlumení vibrací se obraťte na prodejce výrobků McCULLOCH. Navštivte web www.mcculloch.com.



VÝSTRAHA! Nadměrné vystavení vibracím může u osob se zhoršenou funkcí krevního oběhu vést k poruchám oběhového nebo nervového systému. V případě, že byste pocítili příznaky obtíží způsobených nadměrným vystavením vibracím, obraťte se na svého lékaře. Mezi tyto příznaky může patřit znečtivění některých částí těla, ztráta citu v rukou, brnění, píchání, bolest, ztráta síly, změna barvy nebo stavu kůže. Tyto příznaky se normálně objevují na prstech, rukou a zápěstích. Riziko se může zvýšit při nízkých teplotách.

Rychlorozpojitelná spona

Vpředu je lehce přístupná a rychle rozpojitelná spona, která funguje jako bezpečnostní opatření v případě požáru nebo při jiné situaci, kdy je nutno se rychle stroje a nosného popruhu

zprostit. Viz pokyny pod rubrikou Seřizování popruhů u lesního křovinořezu.

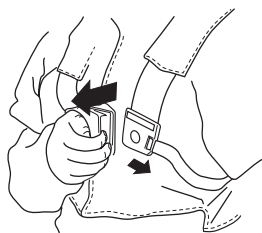

Ujistěte se, že je nosný popruh správně umístěn. Po úpravě popruhu a stroje zkontrolujte zda rychlorozpojitelná spona popruhu funguje.

Tlumič výfuku



Tlumič výfuku je určen k omezení úrovně hluku na minimum a k usměrnění výfukových plynů směrem od uživatele.

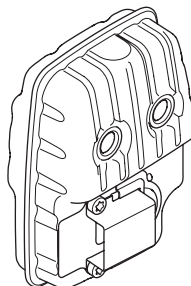

V zemích s teplým a suchým podnebím je nebezpečí vzniku požáru zvýšeno. Z toho důvodu opatřujeme některé tlumiče zvuku lapačem jisker v podobě sítky. Zkontrolujte, zdali je tlumič zvuku na vašem stroji vybaven takovou sítkou.

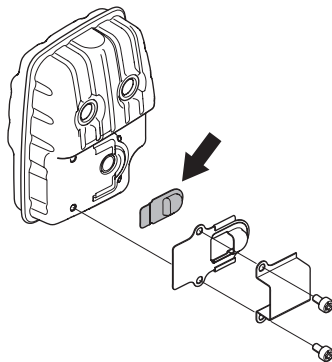

Pokud je tlumič výfuku na stroji vybaven lapačem jisker, musí se sítko lapače pravidelně čistit. Ucpané sítko lapače

OBEČNÁ BEZPEČNOSTNÍ OPATŘENÍ

způsobuje přehřátí motoru a může vést k vážnému poškození stroje.

U tlumičů výfuku je velmi důležité, aby se uživatel řídil pokyny pro kontrolu a údržbu stroje. Pravidelně kontrolujte, zda je tlumič výfuku bezpečně upevněn k zařízení. Nikdy nepoužívejte stroj, který má poškozený tlumič výfuku.

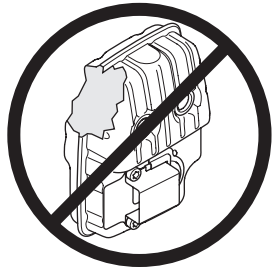

VÝSTRAHA! Vnitřní prostor tlumiče výfuku obsahuje chemikálie, které mohou způsobit rakovinu. V případě poškození tlumiče výfuku se vyvarujte se kontaktu s těmito částmi.



VÝSTRAHA! Mějte na mysli že: Výfukové plyny z motoru jsou horké a mohou obsahovat jiskry, které by mohly zažehnout požár. Nikdy nespouštějte zařízení uvnitř budovy nebo v blízkosti hořlavých materiálů!

Pojistná matice



K připevnění určitého typu řezného vybavení je používána pojistná matice.

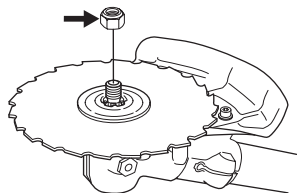

Při montáži utáhněte matici proti směru otáčení řezného vybavení. Při demontáži povolte matici ve směru otáčení řezného vybavení. (POZOR! Matice je levotočivá.) Při povolání a dotahování matice pilového kotouče může dojít k poranění rukou o zuby kotouče. Proto se snažte držet ruku při práci za krytem kotouče. Použijte vždy trubkový klíč s dostatečně dlouhou násadou, abyste toto umožnili. Šípka na obrázku

ukazuje, v jakém rozmezí klíč bude pracovat při povolování nebo utahování matice.



Dotáhněte matici pomocí nástrčného klíče.

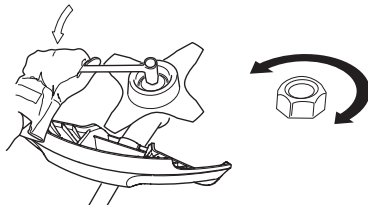

Řezný mechanismus

Tato část popisuje způsob volby řezného mechanismu a jeho údržby s těmito cíli:

- Snížit nebezpečí zpětného rázu.
- Dosáhnout maximálního řezného výkonu.
- Prodloužit životnost řezného mechanismu.

UPOZORNĚNÍ!

Používejte výhradně řezné vybavení spolu s krytem námi doporučeným! Viz kapitolu Technické údaje.

Viz pokyny pro řezné vybavení, kde se uvádí správný způsob navíjení žací struny a volby správného průměru struny.

Udržujte zuby kotouče dobře a správně nabroušené! Postupujte dle našich doporučení. Viz také návod na obalu kotouče.

Udržujte správné rozvedení zubů! Postupujte podle našich pokynů a používejte doporučenou brusnou šablonu.



VÝSTRAHA! Než přistoupíte k práci na řezném vybavení, zastavte vždy motor. Vybavení pokračuje v otáčení i po puštění regláže plynu. Ujistěte se, že se řezné vybavení úplně zastavilo a sejměte kabel ze svíčky zapalování než přistoupíte k práci s vybavením.



VÝSTRAHA! Nesprávné řezné vybavení nebo nesprávně nabroušený kotouč zvyšuje nebezpečí odrazu.

OBEČNÁ BEZPEČNOSTNÍ OPATŘENÍ

Řezný mechanismus

Pilový kotouč je určen k použití při řezání dřevin.

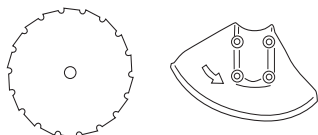

Travní kotouč a vyžínací nůž jsou určeny k sečení hrubších travin.

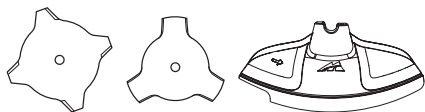

Strunová hlava je určena k vyžínání trávy.

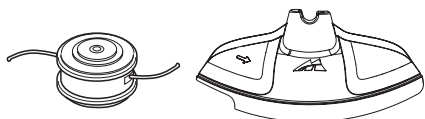

Obecná pravidla



Používejte výhradně řezné vybavení spolu s krytem námi doporučeným! Viz kapitolu Technické údaje.



Udržujte zuby kotouče dobře a správně naostřené! Postupujte podle našich pokynů a používejte doporučenou brusnou šablonu. Použití nesprávně nabroušeného nebo vadného kotouče zvyšuje nebezpečí úrazu.

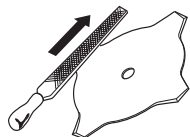

Udržujte řezací kotouč správně natočený! Sledujte naše instrukce a používejte doporučený nástroj k natočení. Nesprávně natočený řezací kotouč zvyšuje riziko uváznutí kotouče a zpětného odrazu a poškození kotouče.

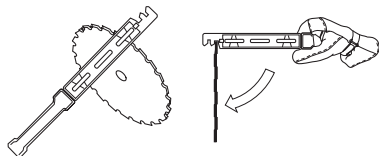

Kontrolujte řezné vybavení co do poškození a vzniku trhlinek. Poškozené řezné vybavení je nutné vždy vyměnit.

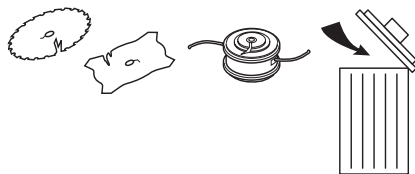

Broušení vyžínacího nože a travního kotouče



- Pro správné broušení viz pokyny na obalu řezného vybavení. Kotouč a nůž se brouší plochým pilníkem s jednosměrnými rovnoběžnými zářezy.
- Bruste všechna ostří stejnoměrně, aby nebyla porušena rovnováha.

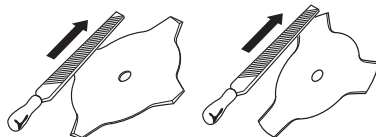

VÝSTRAHA! Ohnutý, zkroucený, šikmý, prasklý, zlomený nebo jinak poškozený kotouč vždy vyřadte. Ohnutý kotouč nezkoušejte nikdy vyrovnat a dále použít. Používejte pouze originální kotouče předepsaného typu.

Broušení pilového kotouče



- Pro správné broušení viz pokyny na obalu řezného vybavení.

Správně nabroušený kotouč je předpokladem efektivní práce a eliminuje zbytečné opotřebení kotouče a lesního křovinořezu.



OBEČNÁ BEZPEČNOSTNÍ OPATŘENÍ

- Dohlédněte na to, abyste měli kotouč při broušení pevně zafixován. Užívejte kulatý pilník 5,5 mm s držákem.

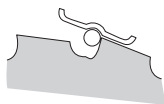

- Úhel broušení je 15°. Zuby se brousí jeden doprava a jeden doleva. Je-li kotouč velmi poškozen o kameny, lze vrchní stranu zubů ve výjimečném případě vyrovnat plochým pilníkem. V tom případě je třeba toto provést před broušením kulatým pilníkem. Broušení vrchní strany je nutno provést na všech zubech stejně.

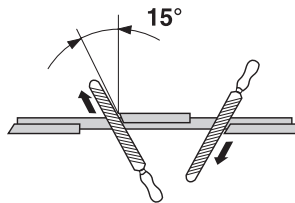

Upravte rozvedení zubů. Toto má být 1 mm.

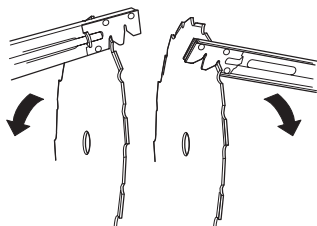

Strunová hlava

UPOZORNĚNÍ!

Vždy se ujistěte, že je žací struna navinuta na cívce pevně a stejnoměrně, v opačném případě dochází ke zdraví škodlivým vibracím ve stroji.

- Používejte pouze doporučené strunové hlavy a žací struny. Tyto jsou vyzkoušeny výrobcem tak, aby vyhovovaly určité velikosti motoru. To je mimořádně důležité, používáte-li plnoautomatickou strunovou hlavu. Používejte výhradně doporučené řezné vybavení. Viz kapitolu Technické údaje.



- Všeobecně vyžaduje menší stroj malou strunovou hlavu a naopak. Je to proto, že při odstranění trávy pomocí žací struny musí motor vymrštit strunu radiálně od strunové hlavy a přitom překonávat odpor sekaného travního porostu.
- Délka žací struny je také důležitá. Delší žací struna vyžaduje výkonnější motor než krátká struna stejného průměru.

- Dbejte na to, aby nůž na krytu vyžínače nebyl poškozen. Je určen k seřezávání struny na správnou délku.
- Aby bylo dosaženo vyšší životnosti žací struny, lze ji na pár dnů namočit do vody. To způsobí, že se žací struna ztuhne a déle vydrží.

MONTÁŽ

Smontování rukojeti a ovládání škrticí klapky



- Pomocí čtyř šroubů upevníte do příslušné úchytky na hřídeli řídicího pádla.

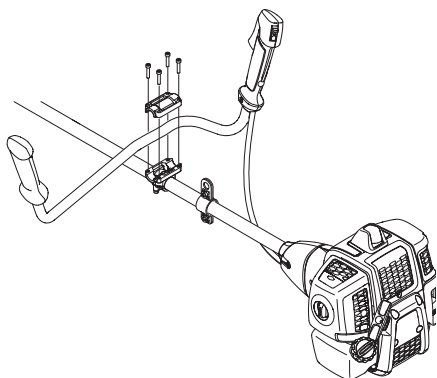

- Připevněte ochrannou manžetu dle obrázku.

Montáž kotouče a strunové hlavy



VÝSTRAHA!

Při montáži řezného vybavení je **krajně důležité**, aby se řízení hnacího kotouče/ opěrné příruby dostalo **správně do centrického otvoru** v řezném vybavení. Nesprávná montáž řezného vybavení může způsobit **vážný a/nebo životu nebezpečný úraz**.

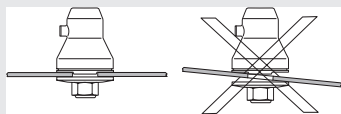

VÝSTRAHA! Za žádných podmínek **nepracujte se strojem, pokud není řezné vybavení opatřeno schváleným bezpečnostním krytem**. Viz kapitola **Technické údaje**. Používání **nesprávného nebo vadného krytu** může způsobit **vážné zranění**.

UPOZORNĚNÍ! Aby bylo lze používat pilový nebo travní kotouč musí být stroj vybaven **správnou řídicí rukojetí, krytem kotouče a nosným popruhem**.

Montáž krytu kotouče, travního kotouče a travního nože



- Zahákněte kryt kotouče/kombinovaný kryt (A) do držáku na trubce hřídele a zajistěte šroubem (L). Použijte doporučený kryt kotouče. Viz část **Technické údaje**.

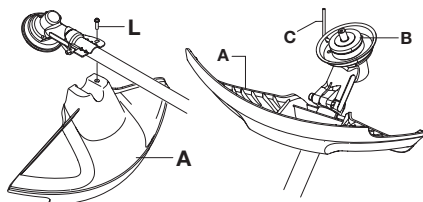

- Namontujte hnaný kotouč (B) na výchozí osu.
- Pootáčejte hřídelem kotouče až jeden z otvorů v hnaném kotouči souhlasí s odpovídajícím otvorem v tělese ozubeného převodu.
- Zasuňte jističí čep (C) do otvoru tak, aby byla osa připojena.
- Nasaďte kotouč (D), pomocnou přírubu (E) a opěrnou miskou (F) na výstupní hřídel.
- Namontujte matici (G). Utahovací moment matice je 35–50 Nm (3,5–5 kpm). Použijte trubkový klíč ze souboru nářadí. Přidržujte násadu klíče co nejbližše krytu kotouče. Matice se dotahuje pohybem klíče proti směru otáčení (VAROVÁNÍ! levotočivý závit).

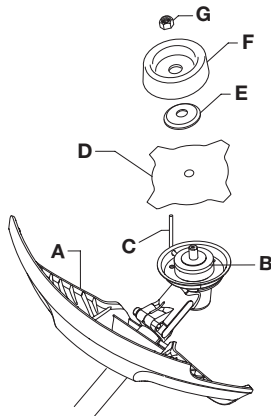

MONTÁŽ

Montáž krytu strunové hlavy a strunové hlavy



- Nasaďte kryt vyžinače (A) určený k práci se strunovou hlavou.

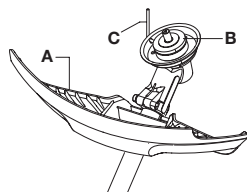
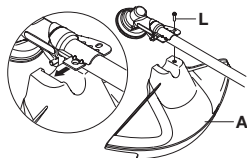

- Zahákněte kryt vyžinače/kombinovaný kryt do držáku na trubce hřídele a zajistěte šroubem (L).
- Namontujte hnaný kotouč (B) na výchozí osu.

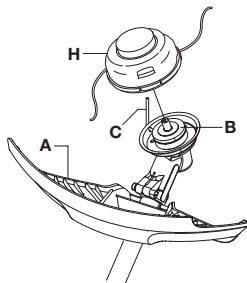

- Pootáčejte hřídelem kotouče až jeden z otvorů v hnaném kotouči souhlasí s odpovídajícím otvorem v tělese ozubeného převodu.
- Zasuňte jistič čep (C) do otvoru tak, aby byla osa připojena.
- Našroubujte strunovou hlavu nebo plastové listy (H) proti směru chodu hodinových ručiček.

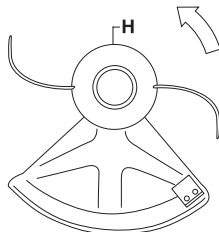

- Demontáž se provádí v obráceném sledu.

Montáž krytu kotouče a pilového kotouče

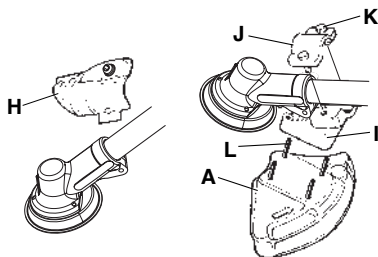

- Demontujte držák (H). Připevňte adaptér (I) a svorku (J) pomocí dvou šroubů (K) dle obrázku. Kryt kotouče (A) se připevní 4 šrouby (L) k adaptéru dle obrázku.

VAROVÁNÍ! Používejte vždy pouze doporučený kryt k danému řeznému vybavení. Viz kapitolu Technické údaje.

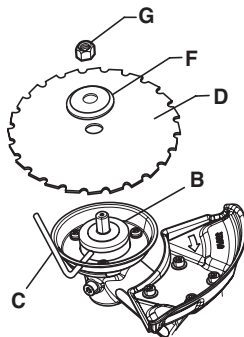

- Namontujte hnaný kotouč (B) na výchozí osu.
- Pootáčejte hřídelem kotouče až jeden z otvorů v hnaném kotouči souhlasí s odpovídajícím otvorem v tělese ozubeného převodu.
- Zasuňte jistič čep (C) do otvoru tak, aby byla osa připojena.
- Umístěte kotouč (D) a opěrnou přírubu (F) na výstupní hřídel.
- Namontujte matici (G). Utahovací moment matice je 35–50 Nm (3,5–5 kpm). Používejte trubkový klíč ze souboru nářadí. Přidržte násadu klíče co nejlépe krytu kotouče.

MONTÁŽ

Matice se dotahuje pohybem klíče proti směru otáčení (VAROVÁNÍ! levotočivý závit).

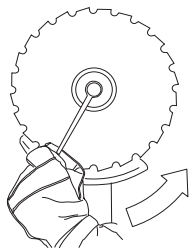

- Při povolání a dotahování matice pilového kotouče může dojít k poranění rukou o zuby kotouče. Proto se snažte držet ruku při práci za krytem kotouče. Použijte vždy trubkový klíč s dostatečně dlouhou násadou, abyste toto umožnili. Šipka na obrázku ukazuje, v jakém rozmezí klíč bude pracovat při povolování nebo utahování matice.

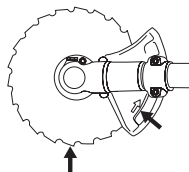

Nasazení přepravního krytu



Upevněte na kotouč přepravní kryt (viz obrázek).

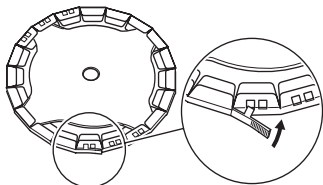

Seřizování popruhu a lesního křovinořezu



VÝSTRAHA! Při práci s lesním křovinořezem je nutno jej mít vždy zavěšen v popruhu. Jinak nelze lesní křovinořez bezpečně ovládat, což může vést k úrazu vás nebo jiných osob. Nikdy nepoužívejte popruh s rozbitou rychlorozpojitelnou sponou.

Rychlorozpojitelná spona

Vpředu je lehce přístupná rychlorozpojitelná spona. Použijte ji v případě vzniku požáru motoru nebo jiné nouzové situaci, kdy je nutno se nosného popruhu a stroje rychle zprostit.

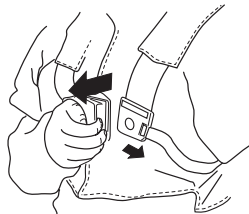

Rovnoměrné zatížení ramen

Správně seřízený nosný popruh a stroj podstatně usnadní práci. Upravte nosný popruh tak, abyste dosáhli optimální pracovní polohy. Boční řemeny napněte natolik, aby byla obě ramena zatížena rovnoměrně.



Správná výška

Seřídte ramenní popruh tak, aby řezné vybavení bylo rovnoběžné s povrchem terénu.



Správné vyvážení

Nechte řezné vybavení lehce spočívat na zemi. Pro správné vyvážení křovinořezu přemístěte závěsné oko.



MANIPULACE S PALIVEM

Bezpečnost při manipulaci s palivem

Stroj nikdy nespustíte:

- 1 Pokud jste jej při tankování polili palivem. Je třeba všechno rozlité palivo setřít a nechat palivo se vypařit.
- 2 Jestliže jste potřísnili palivem sebe nebo oděv, převlékněte se. Omyjte ty části těla, které byly v kontaktu s palivem. Použijte mýdlo a vodu.
- 3 Jestliže ze stroje uniká palivo. Pravidelně kontrolujte těsnost uzávěru palivové nádrže a přívodu paliva.

Přeprava a přechovávání

- Stroj i palivo je třeba přechovávat a přepravovat tak, aby se eventuální ucházející palivo a benzínové výpary nedostaly do kontaktu s jiskrami nebo otevřeným ohněm, například od elektrických strojů, elektrických motorů, elektrických spínačů/vypínačů, tepelných kotlů apod.
- Palivo je vždy třeba přechovávat a přepravovat v nádobách, určených a schválených výhradně k tomuto účelu.
- Před uložením stroje na delší dobu je nutno vyprázdnit nádržku na palivo. Zjistěte na vaší nejbližší benzínové čerpací stanici, kam lze odevzdat zbylé palivo.
- Před odstavením na delší dobu se ujistěte, že je stroj čistý a je zajištěn kompletním servisem.
- Během přepravy a přechovávání stroje musí být řezné vybavení vždy opatřeno přepravním krytem.
- Zajistěte stroj během přepravy.
- Abyste se vyhnuli nezamýšlenému nastartování motoru je nutno vždy odstranit rozbušku při dlouhodobém přechovávání, nemáte-li dohled nad strojem a přech druhých servisních prací.



VÝSTRAHA! Dbejte zvýšené opatrnosti při manipulaci s palivem. Mějte na paměti nebezpečí požáru, exploze nebo vdechování benzínových výparů.

Palivo

VAROVÁNÍ! Stroj je vybaven dvoudobým motorem a při jeho provozu se musí vždy použít směs benzínu a oleje pro dvoudobé motory. Aby se zaručilo správné složení směsi, je velmi důležité přesně odměřovat množství přidávaného oleje. Když mícháte malá množství paliva, i malé nepřesnosti mohou výrazně ovlivnit poměr směsi.



VÝSTRAHA! Palivo a výpary paliva jsou velmi hořlavé a jsou zdraví škodlivé při jejich vdechnutí a kontaktu s pokožkou. Buďte proto opatrní při zacházení s palivem a dbejte na to, aby byla v místě zacházení s palivem dobrá ventilace.

Benzín



VAROVÁNÍ! Vždy používejte kvalitní směs benzínu a oleje s minimálním oktanovým číslem 90 (RON). Pokud je váš stroj vybaven katalyzátorem (viz kapitola Technické údaje), vždy používejte kvalitní směs bezolovnatého benzínu a oleje. Olavnatý benzín by způsobil zničení katalyzátoru.

Tam, kde je k dostání benzín, uzpůsobený pro životní prostředí, tzv. akrylátový benzín, použijte tento benzín.



Palivo smíchané s etanolem, je možné použít E10 (max. 10% podíl etanolu). Použití směsi s etanolem s vyšším obsahem než u E10 může vytvořit systém se slabým spalováním, což může způsobit poškození motoru.

- Nejnižší doporučené oktanové číslo je 90 (RON). Pokud použijete do motoru benzín s oktanovým číslem menším než 90, může dojít k tzv. klepání motoru. Výsledkem je vysoká teplota motoru, která může být příčinou jeho vážného poškození.
- Při dlouhodobé práci v režimu vysokých otáček se doporučuje používat benzín s vyšším oktanovým číslem.

Olej pro dvoudobé motory

- Abyste dosáhli co nejlepších výsledků a výkonu, používejte olej pro dvoudobé motory Universal, Universal powered by McCULLOCH, který je vyráběn speciálně pro naše vzduchem chlazené dvoudobé motory.
- Nikdy nepoužívejte olej pro dvoudobé motory chlazené vodou, někdy také nazývaný olej pro lodní motory (tzv. TCW).
- Nikdy nepoužívejte olej určený pro čtyřdobé motory.
- Olej nízké kvality nebo příliš bohatá směs oleje a paliva může ohrozit funkčnost katalyzátoru a zkrátit jeho životnost.
- Poměr směsi

1:50 (2%) s olejem pro dvoudobé motory Universal, Universal powered by McCULLOCH.

1:33 (3%) s ostatními oleji určenými pro dvoudobé motory chlazené vzduchem, klasifikovanými pro JASO FB/ISO EGB.

Benzín, litrů	Olej pro dvoudobé motory, litrů	
	2% (1:50)	3% (1:33)
5	0,10	0,15
10	0,20	0,30
15	0,30	0,45
20	0,40	0,60

MANIPULACE S PALIVEM

Míchání směsi

- Vždy míchejte benzín a olej v čisté nádobě určené na pohonné hmoty.
- Míchání začněte vždy nalitím poloviny dávky benzínu. Potom přidejte celou dávku oleje. Směs paliva dobře promíchejte (protřepejte). Přidejte zbývající polovinu dávky benzínu.
- Směs paliva před nalitím do palivové nádrže zařízení důkladně promíchejte (protřepejte).

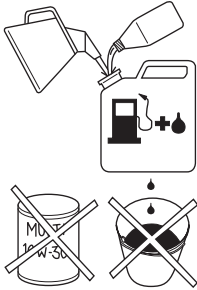

- Nemíchejte větší dávku paliva než na jeden měsíc dopředu.
- Pokud po delší dobu stroj nepoužíváte, vyprázdněte a vyčistěte palivovou nádrž.

Plnění paliva



VÝSTRAHA! Při této činnosti hrozí nebezpečí požáru, které můžete snížit, když budete dodržovat následující opatření:

Palivo míchejte a nalévejte venku, mimo dosah jisker a plamenů.

V blízkosti nádrží s palivem nekuřte a neumísťujte horké předměty.

Před doplňováním paliva vždy vypněte motor.

Před doplněním paliva motor vypněte a nechte jej po několik minut zchladnout.

Před doplňováním paliva otvírejte uzávěr nádrže pomalu, aby se mohl zvolna uvolnit přetlak.

Po doplnění paliva pečlivě uzavřete uzávěr palivové nádrže.

Nikdy nestartujte motor stroje v prostoru doplňování a zdroje paliva.

- Používejte nádoby na palivo s plnicím hrdlem s ochrannou proti přeplnění.
- Pokud jste jej při tankování polili palivem. Je třeba všechno rozlité palivo setřít a nechat palivo se vypařit.
- Očistěte víčko nádržky na palivo a jeho okolí. Nečistoty v nádržce na palivo zavíní provozní poruchy.
- Dbejte na to, aby palivo bylo důkladně promíšeno tím, že nádobu s benzínem před tankováním protřepejte.

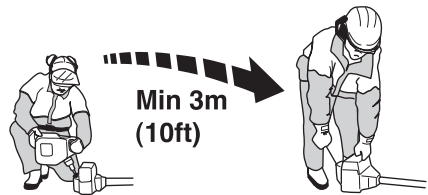

STARTOVÁNÍ A VYPÍNÁNÍ

Kontrola před startem



- Zkontrolujte, zda u základny zubů nebo v okolí středového otvoru kotouče nevznikly žádné trhlinky. Nejčastější příčinou vzniku trhlinek bývají ostré úhly, vytvořené při broušení, nebo používání kotouče s tupými zuby. Pokud objevíte trhliny, kotouč vyřaďte.

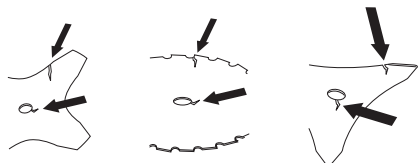

- Zkontrolujte opěrnou přírubu, zda není popraskána v důsledku únavy materiálu nebo přílišného utažení. Pokud objevíte trhlinky, opěrnou přírubu vyřaďte.

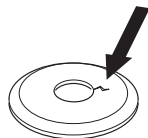

- Dbejte na to, aby pojistná matice neztratila svou funkci. Jištění matice je pomocí jistícího momentu o nejméně 1,5 Nm. Dotahovací moment matice je 35–50 Nm.



- Zkontrolujte, zda kryt kotouče není poškozen nebo nemá trhlinky. Kryt kotouče vyměňte, byl-li vystaven úderu nebo má trhlinky.

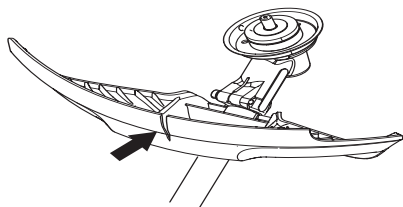

- Zkontrolujte strunovou hlavu a kryt vyžinače, zda nejsou poškozeny nebo nemají trhlinky. Vyměňte strunovou

hlavu nebo kryt vyžinače, byly-li vystaveny úderu nebo mají-li trhlinky.

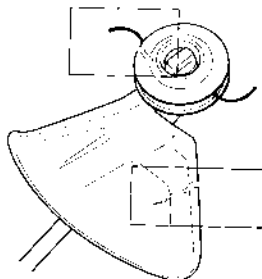

- Nikdy nepracujte se strojem bez bezpečnostního krytu nebo je-li tento kryt poškozen.
- Všechny poklopy musí být před spuštěním stroje správně namontovány a bez závad.

Startování a vypínání



VÝSTRAHA! Před spuštěním stroje musí být namontován kryt spojky s trubkou hřídele, jinak je nebezpečí uvolnění spojky a tím i úrazu.

Nikdy nespouštějte motor stroje v prostoru doplňování a zdroje paliva. Umístěte stroj na pevný podklad. Přesvědčte se, že se nežné vybavení nedostane do styku s cizími předměty.

Dbejte, aby se v pracovním prostoru nenacházely nepovolané osoby, mohlo by dojít k vážnému úrazu. Bezpečnostní vzdálenost je 15 m.

Startování



Zapalování: Přepněte vypínač zapalování do polohy startu.

Sytič:

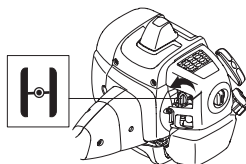

Nastavte páčku sytiče do zapnuté polohy.

STARTOVÁNÍ A VYPÍNÁNÍ

Benzínové čerpadlo:

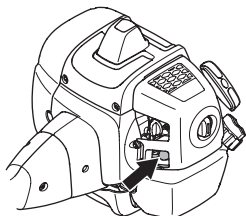

Zmáčněte několikrát gumovou membránu benzínového čerpadla, až dojde k naplňování prostoru pod membránou palivem. Membrána nemusí být plná.



VÝSTRAHA! Při startování motoru s regláží sytiče v poloze sycení nebo v poloze plynu startu se začne řezné vybavení ihned otáčet.

Přitiskněte celý stroj k zemi levou rukou (POZOR! Ne nohou!). Uchopte pravou rukou startovací rukojeť a zvolna vytáhněte startovací lanko až pocítíte odpor (v této chvíli došlo k zaskočení západek ve startovacím mechanismu) a potom rychle a silně za lanko zatahujte. **Nikdy nemotejte startovací lanko kolem ruky.**

Jakmile motor začíná naskakovat, je třeba ihned vrátit regláž sytiče do výchozí polohy a pokračovat ve spuštění až motor naskočí. Po nastartování motoru dejte plný plyn, přičemž se automaticky vypojí plyn startu.

VAROVÁNÍ! Nevytahujte celou délku lanka startéru, nepouštějte startovací madlo a nenechávejte plně vytažené lanko samovolně navíjet. To by mohlo stroj poškodit.



VAROVÁNÍ! Nedotýkejte se žádnou částí těla označené plochy. Je-li rozbuška vadná může dotyk mít za následek spáleniny pokožky nebo elektrickou ránu. Použijte vždy rukavice. Nikdy nepoužívejte stroj s vadnou rozbuškou.

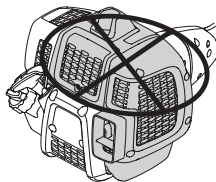

Vypínání



Zastavte motor vypnutím zapalování.

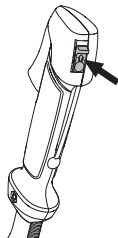

VAROVÁNÍ! Zastavte motor vypnutím zapalování.

PRACOVNÍ POSTUP

Obsahové pracovní pokyny

UPOZORNĚNÍ!

V tomto oddíle jsou uvedena zásadní pravidla bezpečnosti práce při práci s lesním křovinořežem a vyžínáčem.

Dostanete-li se do situace, kdy pocítíte jakoukoliv pochybnost co do práce s vybavením, požádejte o radu odborníka. Spojte se s vaším prodejcem nebo servisem.

Nepoužívejte vybavení, necítíte-li se dostatečně kvalifikováni.

Před použitím stroje je nutné, abyste pochopili rozdíl mezi prořezáváním lesa, prořezáváním trávy a vyžínáním trávy.

Základní bezpečnostní pravidla



- 1 Sledujte své okolí:
 - Abyste zabezpečili, že žádní lidé, zvířata ani nic jiného nemůže ovlivnit vaši kontrolu nad strojem.
 - Zajištění, že se ani osoby ani zvířata nemohou dostat do kontaktu s řezným vybavením nebo s předměty řezným vybavením odmrštěnými.
 - **VAROVÁNÍ!** Nikdy nepracujte se strojem, nemáte-li možnost přivolat pomoc v případě nehody.
- 2 Zkontrolujte pracovní prostor. Odstraňte veškeré volné předměty, jako jsou kameny, stěpy, hřebíky, ocelové dráty, šňůry apod., které by mohly být odmrštěny nebo zachyceny řezným zařízením.
- 3 Nepoužívejte motorový foukač za špatného počasí, jako např. v husté mlze, prudkém dešti, silném větru, silném mrazu apod. Práce za chladného počasí je únavná a často s sebou nese zvýšené nebezpečí, jako např. kluzkou půdu, nepředvídatelný směr pádu poraženého stromu apod.
- 4 Ujistěte se, že se můžete volně pohybovat a bezpečně stát. Zkontrolujte, zda ve vašem bezprostředním okolí nejsou nějaké překážky (kořeny, kameny, větve, jámy, příkopy apod.), pro případ, že by bylo nutné se rychle přesunout. Zvláštní pozornost věnujte práci ve svažitém terénu.



- 5 Počínajte si obzvláště opatrně při řezání napnutých kmenů. Napnutý kmen může nečekaně odpružit a

navrátit se do své přirozené polohy, jak před tak i po řezání. Nesprávná poloha vás nebo řezu může vést k tomu, že strom udeří vás nebo stroj a vy ztratíte kontrolu. Obě okolnosti mohou způsobit vážnou nehodu.



- 6 Držte dobře rovnováhu a stůjte pevně. Nenatahujte se příliš daleko. Neustále pevně stůjte a držte rovnováhu.
- 7 Připojte nástroj k závěsnému kroužku na nosném popruhu. Vždy držte stroj oběma rukama. Stroj držte po své pravé straně. Všechny části těla udržujte mimo dosah horkých povrchů. Všechny části těla udržujte mimo dosah rotujícího vyžínacího nástavce.



- 8 Řezné zařízení udržujte pod úrovní pasu.
- 9 Před přenášením zastavte motor. Před přenášením na delší vzdálenost nebo přepravou namontujte přepravní kryt.
- 10 Nikdy neodkládejte stroj, který je v chodu, aniž byste jej měli pod plnou kontrolou.

ABECEDA PROŘEZÁVÁNÍ

- Vždy používejte správné vybavení.
- Vždy používejte správně seřízené vybavení.
- Dodržujte vždy bezpečnostní předpisy.
- Dobře práci organizujte.
- Při nasazení kotouče pracujte vždy na plný plyn.
- Používejte vždy správně nabroušené kotouče.
- Vyhybejte se kamenům.
- Říďte směr pádu (využijte větru).

PRACOVNÍ POSTUP



VÝSTRAHA! Ani uživatel stroje ani jiná osoba se nesmí pokoušet odstranit pořezaný materiál během rotace motoru nebo řezacího vybavení, protože toto může způsobit vážný úraz.

Než odstraníte materiál, který se namotal kolen osy kotouče, zastavte motor a řezací vybavení, jinak je nebezpečí úrazu. Kolmý ozubený převod může být během provozu i chvíli po jeho skončení horký. Při doteku je nebezpečí úrazu popálením.



VÝSTRAHA! Varování před odmrštěnými předměty. Použijte vždy schválenou ochranu očí. Nikdy se nenahýbejte nad kryt řezacího vybavení. Kameny, nečistota atd. mohou být odmrštěny do očí a mohou způsobit oslepnutí nebo vážné zranění.

Držte nepovolané osoby mimo pracovní plochu. Děti, zvířata, diváci a pomocníci se musí nacházet mimo bezpečnostní zónu 15 m od stroje. Jakmile se někdo blíží okamžitě stroj vypněte. Nikdy neotáčejte strojem aniž byste nejprve zkontrolovali směr vzad, že se nikdo nenachází v bezpečnostní zóně.



VÝSTRAHA! Někdy dojde k uváznutí větví nebo trávy mezi krytem a řezným vybavením. Při čištění vždy vypněte motor.

Způsoby práce



VÝSTRAHA! U strojů vybavených pilovými listy nebo noži na trávu může dojít k jejich prudkému vymrštění do strany, pokud přijdou do styku s pevným předmětem. Tomu se říká boční ráz nože. Boční ráz nože může být natolik silný, že může odhodit stroj a/nebo obsluhu jakýmkoli směrem a příp. způsobit ztrátu kontroly nad strojem. K bočnímu rázu může dojít bez varování, pokud se stroj zadrhne, zastaví nebo zasekne. Pravděpodobnější výskyt bočního rázu je v oblastech, kde je řezaný nebo sekaný materiál těžko viditelný.

Vyhýbejte se řezání v oblasti mezi 12. a 3. hodinou na kotouči. Z důvodu rychlosti otáčení kotouče může dojít k odrazu v právě v této oblasti kotouče při jeho nasazení na silnější kmeny.

- Před prořezáváním zkontrolujte prořezávaný úsek, jeho povrch, sklon, je-li kamenitý, jarmkovitý apod.

- Potom začněte práci na nejsnazším úseku, což dá dobré zahájení prořezávání.
- Postupujte systematicky vpřed a vzad napříč úseku a berte pracovní záběr o šířce cca 4–5 m. Tím využijete celého rozsahu stroje v obou směrech a uživatel pracuje na lehké a různorodé pracovní ploše.

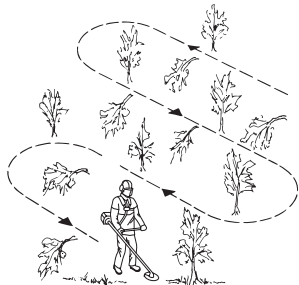

- Délka pracovní trasy by měla být cca 75 m. Při postupu prací přesouvejte také zásobu paliva.
- Na svazích se pohybuje směrem po vrstevnici. Je mnohem snazší se pohybovat napříč sklonu než neustále stoupat a klesat.
- Pracovní trasy musí být sestaveny tak, abyste se mohli vyhnout přikopům a jiným překážkám v terénu. Berte také v úvahu aktuální směr a sílu větru, aby seříznuté kmeny padaly na již prořezanou plochu.



Prořezávání lesa pilovým kotoučem



- Při nasazení kotouče na silnější kmeny roste nebezpečí odrazu. Proto se vyhýbejte užívání části kotouče, odpovídající úseku mezi 12. a 3. hodinou.

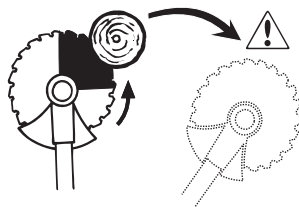

PRACOVNÍ POSTUP

- Aby strom padl vlevo, jeho spodní část je nutné přemístit vpravo. Nakloňte kotouč a energickým pohybem jej přemístěte šikmo vpravo dolů. Současně přitiskněte ke kmenu kryt kotouče. Užívejte úsek kotouče mezi 3. a 5. hodinou. Před nasazením kotouče dejte plný plyn.

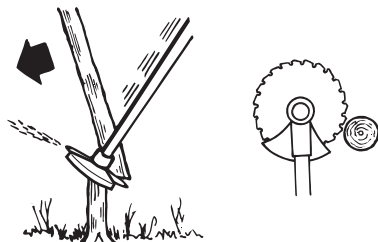

- Aby strom padl doprava, je nutno jeho spodní část přemístit doleva. Nakloňte kotouč a energickým jím pohybujte vpravo nahoru. Nasaďte mezi 3. a 5. hodinou tak, aby směr otáčení kotouče vedl spodní část stromu doleva.

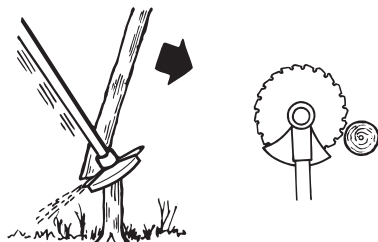

- Aby strom padl vpřed, je nutné jeho spodní část přemístit vzad. Ved'te kotouč vzad rychlým a energickým pohybem.

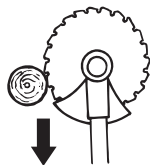

- Silnější kmeny je třeba řezat ze dvou stran. Nejprve určete směr pádu stromu. Potom použijte pilu ze strany pádu. Potom kmen dořežte z druhé strany. Podle tloušťky kmene a tvrdosti dřeva je třeba použít vhodný nátlak.

Slabší kmeny vyžadují tvrdší podávání, zatímco silnější kmeny vyžadují lehké podávání.

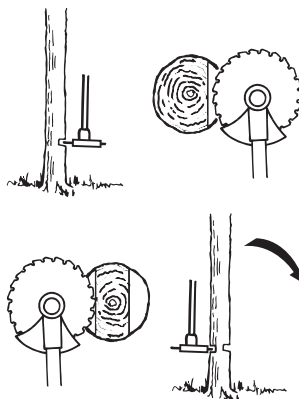

- Pokud kmeny stojí velmi hustě, přizpůsobte rychlost postupu.
- Pokud dojde k sevření ostří v řezu, netrehejte nikdy strojem ve snaze jej uvolnit. Mohli byste zničit kotouč, kolmý ozubený převod, trubku hřídele nebo řídicí rukojeť. Uvolněte rukojeť, uchopte oběma rukama trubku hřídele a zvolna stroj vytáhněte.

Prořezávání křovin pilovým kotoučem



- Tenké kmeny a roští se srazí. Pracujte kývavým způsobem ze strany na stranu.
- Pokuste se seřezat více kmenků jedním pohybem.
- U kytic listnatých stromů začínejte prořezáváním vnějšího obvodu seskupení. Seřezte kmeny ve větší výšce, aby nedošlo k sevření stroje. Poté jejich výšku upravte. Snažte se proniknout kotoučem do středu seskupení a řežte směrem ven. Pokud je přístup přesto těžký, seřízněte vyšší pařezy a nechte kmeny spadnout. Tím snížíte nebezpečí uváznutí pily.

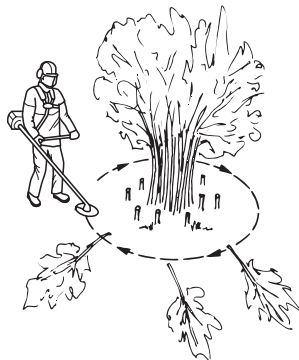

PRACOVNÍ POSTUP

Prosekávání trávy travním kotoučem.



- Travní kotouče a vyžínací nože nelze použít na dřevnaté krmínky.
- Na všechny typy vysoké nebo hrubé trávy použijte travní kotouč.
- Koste trávu kývavým pohybem ze strany na stranu, kdy pohyb zprava doleva je vysekávací a pohyb zleva doprava zpětný. Nechte kotouč pracovat svou levou stranou (úsekem mezi 8 a 12 hodinou).

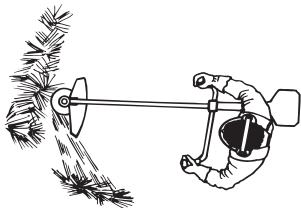

- Nakloníte-li při vyžínání kotouč o něco doleva pokládá se tráva do řádků, což usnadňuje její sbírání, např. shrabání.
- Snažte se pracovat rytmicky. Stůjte pevně, s rozkročenýma nohama. Postupujte vpřed po zakončení zpětného pohybu a opět se pevně postavte.
- Opěrný talíř nechte dolehnout zlehka k zemi. Ten chrání travní kotouč před dotykem s půdou.
- Snižte nebezpečí namotání materiálu kolem kotouče dodržováním těchto pokynů:

1 Pracujte vždy na plný plyn.

2 Vyhybte se právě posekanému materiálu při zpětném pohybu.

- Před zahájením odklizení posekaného materiálu vždy vypněte motor, odpojte nosné popruhy a položte stroj na zem.

Vyžínání trávy strunovou hlavou



Vyžínání

- Držte strunovou hlavu těsně nad úrovní terénu a pod úhlem. Vlastní práci provádí konec žací struny. Nechte žací strunu pracovat vlastní rychlostí. Netlačte žací strunu do materiálu, který chcete odstranit.



- Struna je schopna lehce seřezávat trávu i plevel u zdí, plotů, stromů a záhonů, avšak může také poškodit citlivou kůru stromů a keřů a také sloupky plotů.

- Snižte nebezpečí poškození vegetace zkrácením žací struny na 10–12 cm a snížením počtu otáček motoru.

Oškrabování

- Technika oškrabování odstraní veškerou nežádoucí vegetaci. Držte strunovou hlavu těsně nad zemí, lehce nakloněnou. Nechte konec žací struny narážet na zem kolem stromů, sloupů, soch apod. POZOR! Tato technika zvyšuje opotřebení žací struny.



- Struna se opotřebovává rychleji a častěji je nucena se vysouvat při práci proti kamenům, cihlám, betonu, kolem kovových plotů apod., ve srovnání s prací mezi stromy a dřevěnými zahradními ploty.
- Při vyžínání a oškrabování nepoužijte chod na plný plyn (80%), držte plyn o něco nižší, aby se prodloužila životnost žací struny a snížilo se opotřebení strunové hlavy.

Sekání trávy

- Vyžinač je ideální k sekání na takových místech, která jsou nesnadno přístupná při použití normální sekačky. Během sekání držte žací strunu rovnoběžně s povrchem terénu, Netlačte strunovou hlavu k zemi, toto poškozuje jak trávník, tak i nářadí.

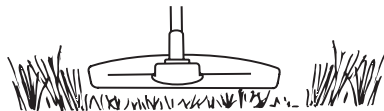

- Vyhněte se trvalému dotyku strunové hlavy se zemí během normálního sekání. Stálý kontakt může vést k poškození a rychlému opotřebení strunové hlavy.

Zametání

- Ventiláční účinek otáčející se žací struny může být využit k rychlému a snadnému čištění. Udržujte strunu rovnoběžně nad zametaným úsekem a pohybujte celým strojem sem a tam.

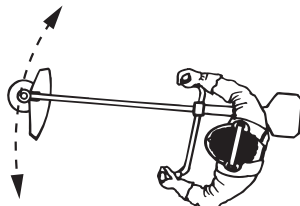

- Při sekání a smetání použijte plný plyn, abyste dosáhli dobrého výsledku.

Karburátor

Nastavení volnoběžných otáček (T)

Zkontrolujte že je vzduchový ventil čistý. Při správně nastaveném volnoběhu se řezací vybavení nesmí otáčet. Je-li třeba seřízení, zavírejte vrut T (ve směru chodu hodinových ručiček) za běžícího motoru, až se řezací vybavení začne otáčet. Otvírejte vrut (proti směru chodu hodinových ručiček) až se řezací vybavení zastaví. Volnoběh je správně nastavený jde-li motor rovnoměrně ve všech polohách, s dobrou rezervou k tomu počtu otáček, kdy se řezací vybavení začne otáčet.

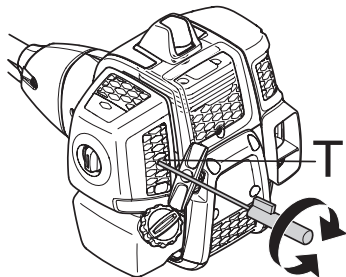

Doporučený počet otáček při volnoběhu je: Viz část Technické údaje.



VÝSTRAHA! Pokud nelze nastavit počet otáček volnoběhu tak, aby řezné vybavení zůstalo v klidu, je nutné se obrátit k prodejci / servisu. Nepoužívejte stroj, dokud není správně seřízen nebo opraven.

Tlumič výfuku



VAROVÁNÍ! Některé tlumiče zvuku jsou vybaveny katalyzátorem. Informaci o vybavení stroje naleznete v kapitole Technické údaje.

Tlumič výfuku je určen ke snížení úrovně hluku a k usměrnění výfukových plynů směrem od uživatele. Výfukové plyny jsou horké a mohou obsahovat jiskry, které by mohly způsobit

požár, pokud by byly nasměrovány proti suchému a hořlavému materiálu.

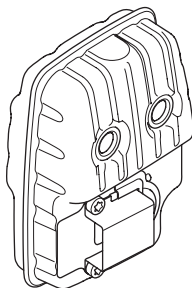

Některé tlumiče výfuku jsou vybaveny speciálním sítkovým lapačem jisker. Pokud vaše zařízení je opatřeno takovým typem tlumiče výfuku, měli byste jeho sítko čistit alespoň jednou za týden. Toto sítko vyčistíte nejlépe ocelovým kartáčem.

U tlumiče zvuku bez katalyzátoru je zapotřebí sítku čistit a eventuálně vyměnit jednou týdně. U tlumiče zvuku s katalyzátorem je zapotřebí sítku kontrolovat a eventuálně čistit jednou měsíčně. **Poškozenou sítku je nutno vyměnit.**

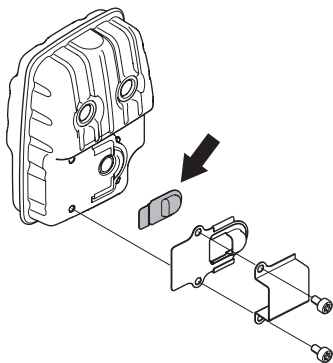

Často znečištěná sítko indikuje sníženou funkčnost katalyzátoru. Požádejte vašeho prodejce o provedení kontroly funkce katalyzátoru. Znečištěná sítko způsobuje přehřívání motoru a tím poškození válce a pístu.

VAROVÁNÍ! Nikdy npracujte se strojem s poškozeným tlumičem zvuku.



VÝSTRAHA! Tlumič zvuku s katalyzátorem je během provozu i po zastavení velmi horký. To platí i při volnoběhu. Při dotyku může dojít k popáleninám pokožky. Dejte pozor na nebezpečí požáru!

Chladicí systém



Zařízení je vybaveno chladicím systémem, který zajišťuje udržení co nejnižší provozní teploty.

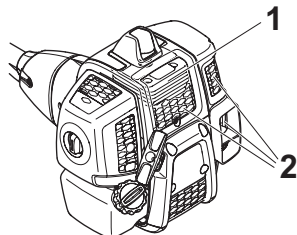

Chladicí systém se skládá z následujících součástí:

- 1 Chladicí žebra na válci.
- 2 Sání vzduchu.

Chladicí systém je zapotřebí čistit kartáčem jednou za týden, v případě náročných podmínek ještě častěji. Znečištěný nebo ucpaný chladicí systém má za následek přehřívání zařízení, což vede k poškození válce a pístu.

Vzduchový filtr



Vzduchový filtr je nutno pravidelně čistit od prachu a nečistot, jediné tak je možno odstranit:

- Poruchy karburátoru,
- Problémy při startování,
- Snížení výkonu motoru
- Zbytečné opotřebení součástí motoru,
- Nadměrnou spotřebu paliva.

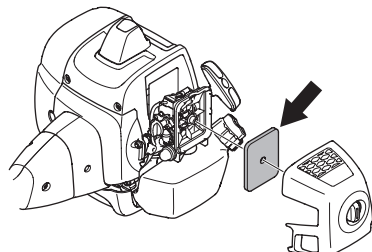

Čistěte vzduchový filtr po každých 25 hodinách provozu nebo častěji, pracujete-li v silně prašném prostředí.

Čištění vzduchového filtru

Odmontujte kryt vzduchového filtru a filtr vyjměte. Nečistoty vyfoukejte pomocí stlačeného vzduchu.

Vzduchový filtr, který byl používán po delší dobu, již nelze dokonale vyčistit. Filtr se proto musí v pravidelných intervalech měnit za nový. **Rovněž poškozený filtr je nutno vždy vyměnit.**

Palivový filtr

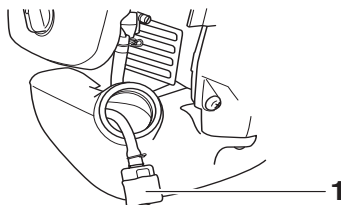

- 1 Palivový filtr

Pokud je do motoru dodáváno nedostatečné množství paliva, sundejte víčko palivové nádrže a zkontrolujte, jestli není zanesený palivový filtr.

Kolmý ozubený převod



Kolmý ozubený převod je výrobcem naplněn vhodným množstvím maziva. Přesto před použitím stroje zkontrolujte, zda je převod naplněn do 3/4 mazivem. Používejte speciální mazivo HUSQVARNA.

Toto mazivo zpravidla není nutné měnit s výjimkou případu, kdy bude celý převod podroben opravě.

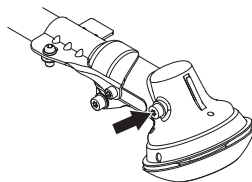

Zapalovací svíčka



Na stav zapalovací svíčky má nepříznivý vliv:

- Nesprávné seřízení karburátoru.
- Nesprávná palivová směs (příliš mnoho nebo špatný olej).
- Znečištěný vzduchový filtr.

Tyto faktory přispívají k tvorbě usazenin na elektrodách zapalovací svíčky, které mohou následně vést k provozním problémům a obtížím při startování.

Pokud se snižuje výkon zařízení, je obtížné jej nastartovat či dochází k problémům při volnoběžných otáčkách, vždy, než přikročíte k dalším opatřením, nejprve zkontrolujte stav zapalovací svíčky. Jestliže je zapalovací svíčka znečištěná, vyčistěte ji a zkontrolujte, zda je vzdálenost elektrod zapalovací svíčky 0,9–1,0 mm. Zapalovací svíčka by se měla vyměňovat po jednom měsíci provozu nebo i častěji, pokud je to nutné.

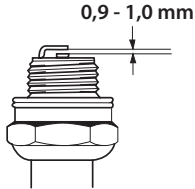

VAROVÁNÍ! Vždy používejte doporučený typ zapalovacích svíček! Použití jiného typu zapalovacích svíček by mohlo poškodit píst či válec. Dbejte na to, aby svíčka měla tzv. radiové odrušení.

ÚDRŽBA

Schema technické údržby

Níže je uveden seznam těch úkolů údržby, které je nutno provést na stroji. Většina bodů je popsána v kapitole Údržba. Uživatel smí provádět pouze takové údržbářské a servisní úkoly, které jsou popsány v tomto návodu k použití. Rozsáhlejší zásahy je nutno nechat provést autorizované servisní dílně.

Údržba	Denní údržba	Týdenní údržba	Měsíční údržba
Očistěte stroj zvenku.	X		
Zkontrolujte, zda nejsou poškozené nosné popruhy.	X		
Zkontrolujte, že zarážka regláže plynu a regláž plynu fungují bezpečně.	X		
Zkontrolujte, zda páka i řídítka nejsou poškozené a zda jsou správně zajištěné.	X		
Prověřte činnost vypínače.	X		
Zkontrolujte, zda se řezné vybavení neotáčí při chodu motoru na volnoběh.	X		
Vyčistěte vzduchový filtr. V případě potřeby ho vyměňte.	X		
Zkontrolujte, zda kryt není poškozen ani nemá trhlinky. Byl-li kryt vystaven úderu nebo má trhlinky je nutno jej vyměnit.	X		
Zkontrolujte, zda je kotouč správně vycentrován, nabroušen a bez trhlínek. Nevycentrováný kotouč může vyvolat vibrace, které mohou stroj poškodit.	X		
Zkontrolujte, zda strunová hlava není poškozena ani nemá trhlinky. V případě potřeby je nutno strunovou hlavu vyměnit.	X		
Zkontrolujte, že je matice řezacího vybavení správně utažena.	X		
Dbejte na to, aby byl přepravní kryt kotouče bez závad a aby jej bylo lze správně připevnit.	X		
Přesvědčte se, zda jsou matice a šrouby utažené.	X		
Zkontrolujte, zda neuniká palivo z motoru, nádrže nebo palivových hadiček.	X		
Zkontrolujte startér a jeho lanko.		X	
Očistěte svíčku zapalování zevně. Odmontujte ji a zkontrolujte vzdálenost elektrod. Upravte vzdálenost na 0,9–1,0 mm nebo vyměňte svíčku. Dbejte na to, aby svíčka měla tzv. rádiové odrušení.		X	
Vyčistěte zevně karburátor a jeho okolí.		X	
Zkontrolujte, zda je kolmý ozubený převod naplněn do 3/4 mazivem. V případě potřeby doplňte speciálním mazivem.		X	
Zkontrolujte, že není palivový filtr znečištěn nebo palivová hadička popraskaná nebo zda nejsou jiné defekty. V případě nutnosti vyměňte.			X
Překontrolujte všechny elektrické kabely a konektory.			X
Vyměňte svíčku zapalování. Dbejte na to, aby svíčka měla tzv. rádiové odrušení.			X

TECHNICKÉ ÚDAJE

Technické údaje

Technické údaje	B40 B ELITE	B40 BT ELITE
Motor		
Obsah válce, cm ³	40,1	40,1
Vrtání válce, mm	40,5	40,5
Zdvih, mm	31,1	31,1
Otáčky chodu naprázdno, ot./min	3000	3000
Doporučené maximální vysoké otáčky chodu naprázdno, ot./min	12000	12000
Obrátky výchozího hřídele, ot./min	8220	8220
Maximální výkon motoru dle ISO 8893, kW/ ot./min.	1,5/9000	1,5/9000
Systém zapalování		
Zapalovací svíčka	NGK CMR7H-10	NGK CMR7H-10
Vzdálenost elektrod, mm	0,9-1,0	0,9-1,0
Palivový a mazací systém		
Objem palivové nádrže, litr	1,0	1,0
Hmotnost		
Hmotnost, bez paliva, bez řezného vybavení a krytu, kg	7,3	7,4
Emise hluku		
(viz poznámka 1)		
Hladina akustického výkonu, změřená dB(A)	112	112
Hladina akustického výkonu, zaručená L _{WA} dB(A)	118	118
Hladiny hluku		
(viz poznámka 2)		
Poměrná hladina tlaku zvuku u ucha uživatele, měřená dle EN ISO 11806 a ISO 22868, dB(A):		
Vybaven strunovou hlavou (originální)	100	100
Vybaven travním kotoučem (originální), 255-3	99	99
Vybaven travním kotoučem (originální), 255-4	99	99
Vybaven pilovým kotoučem (originální)	-	98
Úrovně vibrací		
(viz poznámka 3)		
Ekvivalentní hladiny vibrací (a _{hv,eq}) v rukojetích, měřené podle norem EN ISO 11806 a ISO 22867, v m/s ²		
Vybaven strunovou hlavou (originální), levá/pravá	3.4/4.4	3.4/4.4
Vybaven travním kotoučem (originální), levý/pravý, 255-3	3.5/3.4	3.5/3.4
Vybaven travním kotoučem (originální), levý/pravý, 255-4	5.2/5.1	5.2/5.1
Vybaven pilovým kotoučem (originální), levý/pravý	-	4.5/4.2

Poznámka 1: Emise hluku do okolí naměřená jako efekt zvuku (L_{WA}) dle direktivy ES 2000/14/ES. Uváděná hladina akustického výkonu pro stroj byla měřena s originálním řezacím vybavením, které generuje nejvyšší hladinu. Rozdíl mezi garantovaným a měřeným akustickým výkonem je v tom, že garantovaný akustický výkon rovněž zahrnuje rozptyl výsledků měření a rozdíly mezi různými stroji téhož modelu podle Směrnice 2000/14/EC.

Poznámka 2: Uváděná data pro ekvivalentní hladinu akustického tlaku pro stroj mají typickou statistickou odchylku (standardní odchylku) 1 dB (A).

Poznámka 3: Uváděná data pro ekvivalentní hladinu vibrací mají typickou statistickou odchylku (standardní odchylku) 1 m/s².

TECHNICKÉ ÚDAJE

B40 B ELITE, B40 BT ELITE		
Schválené příslušenství	Typ	Kryt řezného vybavení, art.č.
Středový otvor v kotoučích/nožích Ø 25,4 mm		
Závit hřídele pro kotouč M12		
Travní kotouč/travní nůž	Grass blade 255-4 1" (Ø 255 4-zuby)	580 30 50-01
	Grass blade 255-3 (Ø 255 3 zuby)	580 30 50-01
Pilový kotouč	Pilový kotouč 200-22 (N 200, 22 zubů)	581 33 84-01
Strunová hlava	P35	580 30 50-01
Opěrný talíř	Pevný	-

ES Prohlášení o shodě

(Platí pouze pro Evropu)

Husqvarna AB, SE-561 82 Huskvarna, Švédsko, tel. +46-36-1 46500, závazně prohlašuje, že lesní křovinořezy **McCULLOCH model B40 B ELITE, B40 BT ELITE** počínaje sériovými čísly roku 2016 a dále (rok výroby je zřetelně vyznačen na typovém štítku a je následován sériovým číslem stroje), splňují předpisy SMĚRNICE RADY:

- ze 17. května 2006 „týkající se strojních zařízení“ **2006/42/EC**.
- ze dne 26. února 2014 "týkající se elektromagnetické kompatibility" **2014/30/EU**.
- ze dne 8. května 2000 "týkající se emise hluku do okolí" **2000/14/ES**. Posouzení shody dle Přílohy V. Pro informaci ohledně emisí hluku viz kapitolu Technické údaje.

Byly uplatněny následující standardní normy:

EN ISO 12100:2010, CISPR 12:2009, EN ISO 14982:2009, EN ISO 11806-1:2011.

RISE SMP Svensk Maskinprovning AB, Box 7035, SE-750 07 Uppsala, Švédsko, provedl nepovinné schválení typu firmě Husqvarna AB. Číslo certifikátů:

B40 B ELTE, B40 BT ELITE – **SEC/12/2339**

Husqvarna, dne 13. února 2018



Per Gustafsson, ředitel vývoje (Autorizovaný zástupce společnosti Husqvarna AB a odpovědný za technickou dokumentaci.)

УМОВНІ ПОЗНАЧЕННЯ

Позначення

УВАГА! Очисні пилки, пилки для кущів та тримери можуть бути небезпечними, якщо ними користуватися неправильно або недбало, і можуть призвести до серйозної чи смертельної травми користувача чи інших осіб! дуже важливо, щоб Ви прочитали цей посібник користувача та зрозуміли його зміст.

Перед користуванням інструментом уважно прочитайте посібник користувача та переконайтеся, що Ви зрозуміли всі вказівки.

Обов'язково вдягайте:

- захисний шолом, якщо є небезпека падіння предметів
- Дозволені захисні навушники
- перевірене захисне пристосування для очей

Максимальна швидкість обертання вихідної осі, об./хв.

Цей виріб відповідає належним вимогам ЄС.

Остерігайтеся рикошету та предметів, що відскакують.

Під час роботи в радіусі 15 метрів від користувача не повинно бути людей чи тварин.

У випадку, якщо інструмент, обладнаний дисковою пилкою чи пилкою для трави, натрапляє на нерухомий предмет, пилку може різко відкинути вбік. Це називається віддача. Лезо пилки здатне відтяти руку чи ногу. Люди та тварини завжди повинні знаходитися на відстані не менше 15 метрів від інструменту.

Завжди одягайте відповідні захисні рукавиці.



Взувайте міцне взуття із неслизькою підшоною.

Шторка: Переведіть шторку у закрите положення.

Очищення продувкою повітря.

Шумові викиди у навколишнє середовище відповідають нормам ЄС. детальнішу інформацію про шумові викиди інструменту подано у розділі "Технічні дані" та на бірці.

Заправлення.

Інші позначення на інструменті відповідають вимогам спеціальних сертифікатів для певних ринків.

Перед тим як проводити технічний огляд чи перевірку інструменту, вимкніть двигун, перевівши вимикач у положення STOP (ЗУПИНКА)

Завжди одягайте відповідні захисні рукавиці.

Необхідно регулярно чистити інструмент.

Візуальний огляд.

Завжди користуйтеся перевіреним захисним пристосуванням для очей.

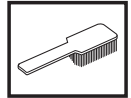
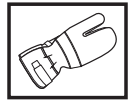
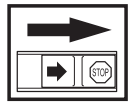
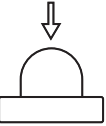

Зміст

УМОВНІ ПОЗНАЧЕННЯ	
Позначення	689
ЗМІСТ	
Зміст	690
деякі поради перед тим, як почати:	690
ВСТУП	
Шановний користувачу,	691
ЩО Є ЩО?	
Що є що на очисній пилці?	692
ЗАГАЛЬНІ ПРАВИЛА БЕЗПЕКИ	
Важливо	693
Особисте захисне спорядження.	694
Спорядження для безпечної роботи	694
Різнуче спорядження	698
ЗБИРАННЯ	
Монтаж руків'я та важеля дроселя	701
Установка нонів і головок тримера	701
Встановлення захисного кожуха та ножа-пилки	702
Монтаж пластини для транспортування	703
Припасування ременів та очисної пилки	703
РОБОТА З ПАЛИВОМ	
Заходи безпеки при заправці палива	705
Паливо	705
Заправлення палива	706
ПУСК ТА ВИМИКАННЯ	
Перевірка перед пуском	707
Пуск та вимикання	707
ТЕХНІКА РОБОТИ	
Загальні вказівки для роботи	709
ТЕХНІЧНЕ ОБСЛУГОВУВАННЯ	
Карбюратор	714
Глушник	714
Система охолодження	715
Повітряний фільтр	715
Паливний фільтр	715
Зубчаста передача	715
Свічка запалення	716
Графік проведення технічного обслуговування	717
ТЕХНІЧНІ ДАНІ	
Технічні дані	718
декларація відповідності стандартам Європейського Союзу	719

деякі поради перед тим, як почати:

Будь ласка, уважно прочитайте посібник користувача.



УВАГА! Надто довга робота при сильному шумі може спричинити погіршення слуху. Отже, завжди користуйтеся відповідними захисними навушниками.



УВАГА! За жодних обставин не змінюйте конструкції інструменту без дозволу виробника. Завжди користуйтеся оригінальними запчастинами та приладдям. Застосування незатверджених модифікацій та/або приладдя може призвести до серйозної чи смертельної травми користувача чи інших осіб.



УВАГА! Очисні пилки, пилки для куців та тримери можуть бути небезпечними, якщо ними користуватися неправильно або недбало, і можуть призвести до серйозної чи смертельної травми користувача чи інших осіб! дуже важливо, щоб Ви прочитали цей посібник користувача та зрозуміли його зміст.

Шановний користувачу,

Дякуємо Вам за вибір продукції компанії McCulloch. Тим самим Ви є частиною історії, яка почалася давно, коли корпорація McCulloch запустила своє виробництво двигунів під час Другої світової війни. З 1949 року, коли компанія McCulloch представила свою першу легку ланцюгову пилу, розраховану на одну людину, деревообробка вже ніколи не буде колишньою.

Розробка лінії інноваційних ланцюгових пил продовжувалася протягом десятиліть, бізнес розширювався, спочатку літаковими і картинговими двигунами у 1950-х, потім міні-ланцюговими пилами у 1960-х. Пізніше, у 1970-х і 80-х роках, до виробничої лінійки додалися тримери та повітродуви.

Сьогодні, як частина групи Husqvarna, компанія McCulloch продовжує традицію потужних двигунів, технічних інновацій і міцних конструкцій, які були нашими відмінними ознаками протягом більше половини століття. Зниження витрати палива, викидів і рівнів шуму є першочерговими завданнями для нас, оскільки це покращує безпеку і зручність у використанні.

Ми звичайно сподіваємося на те, що Ви будете задоволені вашим виробом від компанії McCulloch, оскільки він розроблений, щоб бути вашим помічником протягом тривалого часу. Слідуючи порадам цієї інструкції з експлуатації відносно використання, експлуатації і технічного обслуговування, можливо продовжити термін його служби. Якщо Вам буде потрібна професійна допомога з ремонту або обслуговуванню, будь ласка, використовуйте Показчик центрів обслуговування за адресою www.mcculloch.com.

Фірма McCulloch дотримується політики постійного вдосконалення товарів, а отже, зберігає за собою право змінювати конструкцію та зовнішній вигляд виробів без попереднього повідомлення.

Ця інструкція також доступна для завантажування за адресою www.mcculloch.com.

ЩО Є ЩО?

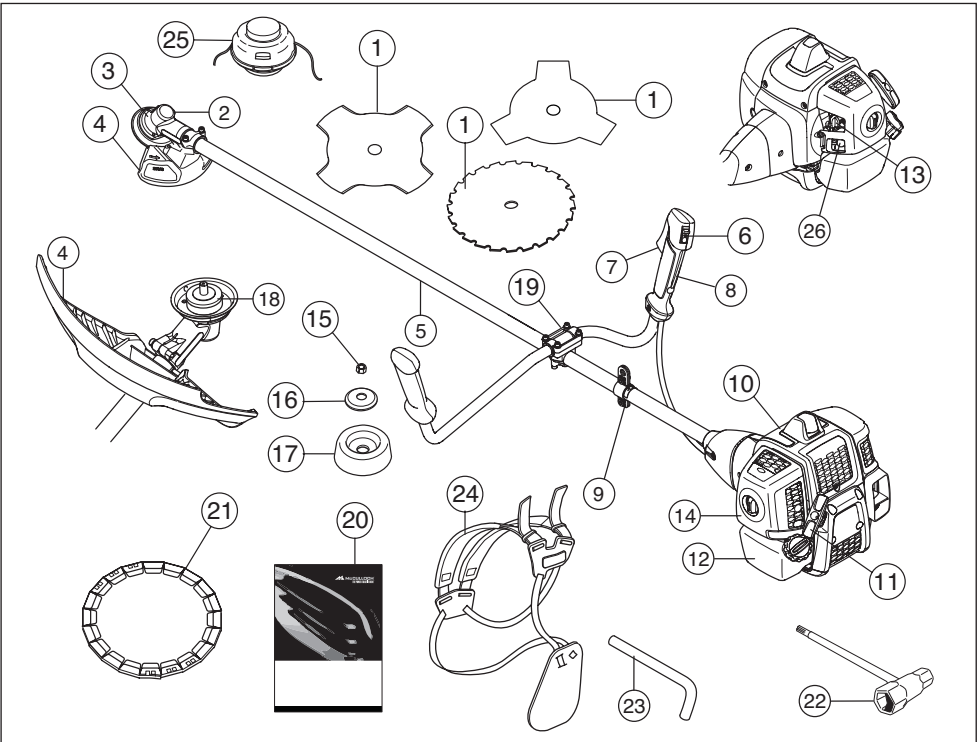

Що є що на очисній пилці?

- | | |
|--|---------------------------------------|
| 1 Ніж | 14 Кришка повітряного фільтра |
| 2 Ковпачок отвору для мастила зубчастої передачі | 15 Стопорна гайка |
| 3 Зубчаста передача | 16 Опорний фланець |
| 4 Захисний кожух ріжучої насадки | 17 Опорна манжета |
| 5 Трубка валу | 18 диск приводу |
| 6 Вимикач | 19 Затискач руків'я |
| 7 Регулятор дроселя | 20 Посібник користувача |
| 8 Фіксатор дроселя | 21 Захисний чохол для транспортування |
| 9 Підвісне кільце | 22 Торцевий гайковий ключ |
| 10 Кришка циліндра | 23 Стопорний штифт |
| 11 Ручка стартера | 24 Ремені |
| 12 Паливний бак | 25 Тримерна голівка |
| 13 Важіль повітряної шторки | 26 Очищення продувкою повітря. |

ЗАГАЛЬНІ ПРАВИЛА БЕЗПЕКИ

Важливо

ВАЖЛИВО!

даний інструмент призначено виключно для вирівнювання або викошування трави та для розчистки лісу.

Ріжучі насадки, що перелічені у розділі "Технічні дані" - це єдині приладдя, які дозволяється використовувати при роботі з цим інструментом.

В жодному разі не користуйтеся інструментом, якщо Ви втомлені, вживали спиртні напої, чи приймаєте ліки, що можуть негативно вплинути на Ваш зір, свідомість чи координацію рухів.

Користуйтеся особистим захисним спорядженням. Інструкції дивіться у розділі під заголовком "Особисте захисне спорядження."

Ніколи не користуйтеся інструментом, в конструкцію якого було внесено будь-які зміни.

Забароняється користуватися несправним пристроєм. Вживайте заходи техніки безпеки та дотримуйтесь вказівок із технічного обслуговування, наведених в інструкції. Деякі операції технічного обслуговування мають виконувати лише кваліфіковані фахівці. Дивіться розділ 'Технічне обслуговування'.

До початку роботи потрібно встановити усі кришки, захисні кожухи та ручки. Щоб уникнути ураження струмом, переконайтеся, що патрон свічки запалення та кабель запалення не пошкоджені.

Під час роботи в радіусі 15 метрів від користувача не повинно бути людей чи тварин. Коли декілька користувачів працюють в одному місці, безпечна відстань між ними дорівнюватиме принаймні висоті двох дерев, але не менше ніж 15 метрів.

Дотримуйтесь вимог національних чи місцевих документів, що стосуються поводження з пристроєм.

Перед початком експлуатації проведіть загальний огляд машини (див. графік технічного обслуговування і ремонту).



УВАГА! Під час роботи, цей інструмент створює електромагнітне поле. Це поле може за деяких умов взаємодіяти з активними чи пасивними медичними імплантатами. Для зменшення ризику серйозних або смертельних травм перед початком роботи з інструментом ми рекомендуємо особам з медичними імплантатами проконсультуватися із своїм лікарем та виробником медичного імплантату.



УВАГА! Робота двигуна в ізолюваному чи погано провітрюваному приміщенні може призвести до смерті внаслідок ядухи чи отруєння монооксидом вуглецю.



УВАГА! Ніколи не дозволяйте дітям використовувати інструмент чи знаходитися біля нього. Оскільки інструмент обладнаний перемикачем із пружиною і може бути запущений на низькій швидкості і з малою силою за допомогою стартера, то навіть маленькі діти за деяких обставин можуть мати силу, необхідну для його запуску. Це може означати ризик серйозної травми. Тому видаліть патрон свічки запалення, коли інструмент не знаходиться під суворим наглядом.

ЗАГАЛЬНІ ПРАВИЛА БЕЗПЕКИ

Особисте захисне спорядження.

ВАЖЛИВО!

Очисні пилки, пилки для кущів та тримери можуть бути небезпечними, якщо ними користуватися неправильно або недбало, і можуть призвести до серйозної чи смертельної травми користувача чи інших осіб! дуже важливо, щоб Ви прочитали цей посібник користувача та зрозуміли його зміст.

Кожного разу при роботі з інструментом необхідно користуватися відповідним особистим захисним спорядженням. Особисте захисне спорядження не може повністю ліквідувати небезпеку травмування, але при нещасному випадку воно знизить ступінь важкості травми. Зверніться до продавця по допомогу у виборі правильного спорядження.



УВАГА! Працюючи у захисних навушниках, прислухайтесь до попереджувальних сигналів та до окликів. Вимкнувши двигун пристрою, обов'язково відразу ж знімайте захисні навушники.

ШОЛОМ

захисний шолом, якщо є небезпека падіння предметів



ЗАХИСНІ НАВУШНИКИ

Користуйтеся захисними навушниками для зменшення шумового навантаження.



ЗАХИСНЕ ПРИСТОСУВАННЯ ДЛЯ ОЧЕЙ

Завжди користуйтеся перевіреним захисним спорядженням для очей. Якщо Ви використовуєте прозорий щиток, додатково потрібно вдягати перевірені захисні окуляри. Перевірені захисні окуляри повинні відповідати стандартам ANSI Z87.1 в США чи EN 166 у країнах ЄС.



РУКАВИЦІ

Рукавиці потрібно вдягати, коли у цьому є необхідність, наприклад, під час зміни чи встановлення ріжучої насадки.



ВЗУТТЯ

Надягайте захисне взуття зі сталевим носком та неслизькою підошвою.



ОДЯГ

Вдягайте одяг, виготовлений з міцної тканини; уникайте надто просторого одягу, який би міг зачіпатися за малі та великі гілки. Завжди вдягайте цупкі та довгі штани. Не одягайте на час роботи шортів, сандалів, дорожніх чобіт, а також не ходіть босоніж. Запніть волосся так, щоб воно було вище плечей.

АПТЕЧКА

Завжди тримайте аптечку під рукою.



Спорядження для безпечної роботи

В цьому розділі описано спорядження для безпечної роботи і його призначення, та пояснено, як потрібно проводити перевірку та обслуговування для правильного функціонування цього спорядження. дивіться розділ "Що є що?", щоб побачити, де на інструменті знаходиться це спорядження.

Тривалість служби інструменту може зменшитися, а небезпека нещасних випадків зрости, якщо його обслуговування проводити неправильно, або якщо обслуговування та ремонт виконуватимуться не фахівцями. Якщо Ви потребуєте додаткової інформації, зверніться, будь ласка, до найближчого центру обслуговування.

ЗАГАЛЬНІ ПРАВИЛА БЕЗПЕКИ

ВАЖЛИВО! Щоб проводити обслуговування та роботи з ремонту, потрібно мати спеціальну підготовку. Це особливо стосується спорядження для безпечної роботи. Якщо інструмент не відповідає принаймні одній із вимог перевірки, що наведені нижче, зверніться до працівника центру обслуговування. При купівлі будь-якого з наших виробів ми гарантуємо можливість професійного ремонту та обслуговування. Якщо продавець, в якого Ви купуєте інструмент, не надає послуг з обслуговування, дізнайтеся в нього, де знаходиться найближчий центр обслуговування.



УВАГА! Ніколи не користуйтеся інструментом із несправним захисним спорядженням. Захисне спорядження потрібно перевіряти та доглядати згідно вказівок, що подані у цьому розділі. Якщо інструмент не відповідає хоча б одній із вимог перевірки, зверніться до центру обслуговування для ремонту.

Фіксатор дроселя

Фіксатор дроселя призначений для запобігання випадковому увімкненню важеля. Коли Ви натискаєте фіксатор (А) (тобто, коли Ви тримаєте в руках руків'я), він звільняє важіль (В). Коли Ви випускаєте з рук руків'я, то і фіксатор, і важіль повертаються до вихідного положення. Повернення здійснюється за допомогою двох незалежних відвідних пружин. Це означає, що важіль дроселя автоматично стає в позицію холостого ходу.

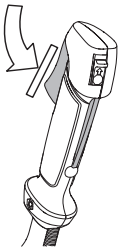

Перевірте, чи важіль фіксується у позиції холостой роботи при відпусканні фіксатора.

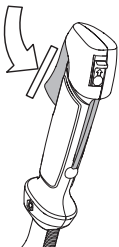

Натисніть фіксатор та переконайтеся, що він зайняв свою попередню позицію, коли Ви його відпустили.

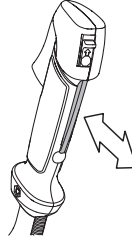

Перевірте, чи фіксатор та важіль ходять вільно, і чи добре працюють відвідні пружини.

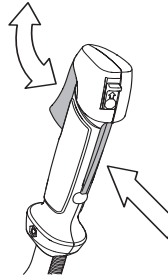

Інструкції дивіться під заголовком "Пуск". Увімкніть інструмент та повністю натисніть важіль. Відпустіть важіль та переконайтеся, що ріжуча насадка зупинилася і не крутиться. Якщо важіль знаходиться в позиції холостого ходу, а ріжуча насадка продовжує крутитися, перевірте холостий хід карбюратора. Інструкції дивіться під заголовком "Технічне обслуговування".

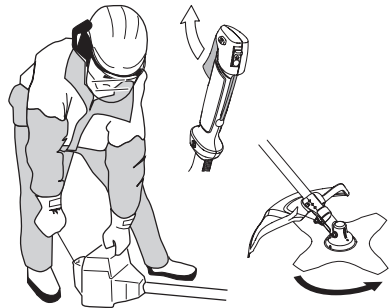

ЗАГАЛЬНІ ПРАВИЛА БЕЗПЕКИ

Вимикач

Щоб вимкнути двигун, натисніть вимикач.

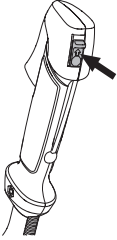

Увімкніть інструмент та переконайтеся, що двигун вимикається, коли Ви переводите вимикач у позицію зупинки.

Захисний кожух ріжучої насадки



Цей кожух призначено для захисту користувача від випадкових предметів, які можуть відскочити під час роботи. Кожух також захищає користувача від випадкового контакту із ріжучим елементом.

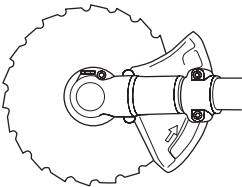
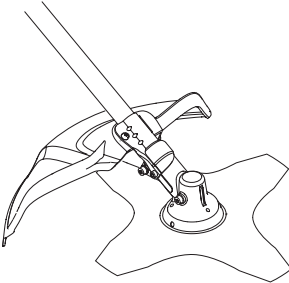

Перевірте, чи кожух не пошкоджений та чи на ньому немає тріщин. Замініть кожух, якщо він зазнав удару або має тріщину.

Завжди користуйтеся кожухом, що рекомендований для встановлених на даний

момент ріжучих насадок. дивіться розділ "Технічні дані".



УВАГА! Ніколи не користуйтеся ріжучими насадками без відповідного захисного кожуха. дивіться розділ "Технічні дані". Використання несправного чи не відповідного кожуха може спричинити серйозні поранення.

Система погашення вібрації

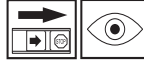

Інструмент обладнаний системою погашення вібрації, яка призначена для зменшення вібрації та полегшення роботи.

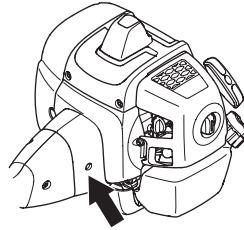

Використання неправильно змотаного шнура чи неправильної ріжучої насадки підвищує рівень вібрації (неправильний тип або неправильно заточена, інструкції дивіться у розділі під заголовком Заточування ножа).

Система погашення вібрації зменшує передачу вібрації від двигуна та ріжучого елемента до руків'я інструменту.

Перевірте, чи частини системи погашення вібрації надійно закріплені і не пошкоджені. Зверніться до дилера MCCULLOCH для заміни системи гасіння вібрацій. Відвідайте сайт www.mcculloch.com.



УВАГА! У людей, які мають погіршений кровообіг, надмірна вібрація може ушкодити нервову систему або систему кровообігу. Якщо у Вас проявляються симптоми враження вібрацією, зверніться до лікаря. до таких симптомів належать: оніміння, втрата чутливості, пощипування, поколювання, втрата сили, зміни кольору або стану шкіри. Як правило, ці симптоми проявляються у пальцях, руках та зап'ястках. Небезпека ураження підвищується при низьких температурах.

ЗАГАЛЬНІ ПРАВИЛА БЕЗПЕКИ

Швидке звільнення

На передній частині ремінної системи є легко досяжний язичок швидкого звільнення, що використовується при загорянні двигуна чи в інших випадках, коли є потреба швидко звільнитися від ременів та інструменту. Інструкції дивіться у розділі під заголовком "Припасування ременів та очисної пилки"

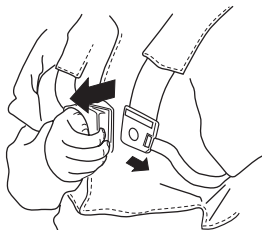

Перевірте, чи ремені правильно розміщені. Коли інструмент та ремені відрегульовано, перевірте, чи система швидкого звільнення правильно функціонує.

Глушник



Глушник призначений для зменшення шумів та відводу вихлопних газів від користувача.

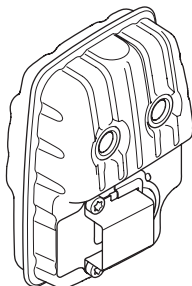

При роботі у країнах із теплим та сухим кліматом існує серйозна небезпека загоряння. З огляду на це, деякі глушники обладнуються іскропоглинаючою сіткою. Перевірте, чи

глушник на Вашому інструменті обладнаний такою сіткою.

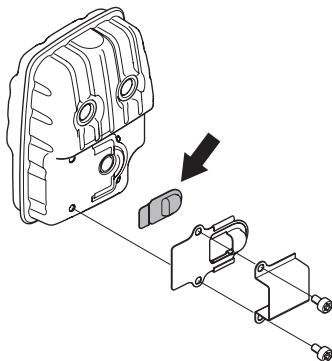

Якщо глушник інструменту обладнано іскропоглинаючою сіткою, її слід регулярно чистити. Забруднена сітка призведе до перегрівання двигуна, що може спричинити серйозне його пошкодження.

У користуванні глушником дуже важливо дотримуватися вказівок щодо перевірки, догляду та обслуговування інструменту. Регулярно перевіряйте, чи глушник надійно прикріплений до інструменту. Ніколи не користуйтеся інструментом із несправним глушником.

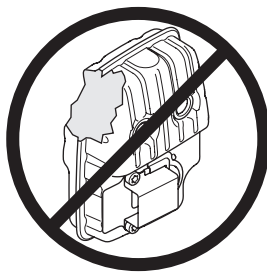

УВАГА! Всередині глушника містяться хімічні елементи, що можуть бути канцерогенними. Якщо глушник пошкоджено, уникайте контакту із цими елементами.



УВАГА! Пам'ятайте: Вихлопні гази мають високу температуру і можуть містити іскри, від яких можливе загоряння. Ніколи не вмикайте інструмент у приміщенні чи біля легкозаймистих матеріалів.

ЗАГАЛЬНІ ПРАВИЛА БЕЗПЕКИ

Стопорна гайка



для фіксації деяких видів ріжучих насадок використовується стопорна гайка.

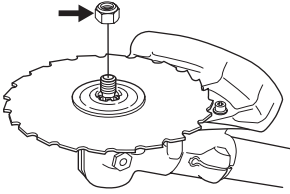

Встановлюючи ріжучу насадку, затягуйте гайку в бік, протилежний напрямку обертання насадки. Щоб зняти насадку, відкручуйте гайку в бік обертання. (УВАГА! Гайка має лівобічну нарізку.) Послаблюючи чи затягуючи гайку пилки, можна поранитися об зубці пилки. Отже, при виконанні такої роботи слід тримати руку з боку, що прикритий захисним кожухом. Для цього завжди користуйтеся торцевим гайковим ключем із стержнем достатньої довжини. Стрілка на малюнку показує, як слід використовувати торцевий гайковий ключ, послаблюючи чи затягуючи гайку.



Затягніть гайку, використовуючи торцевий гайковий ключ.

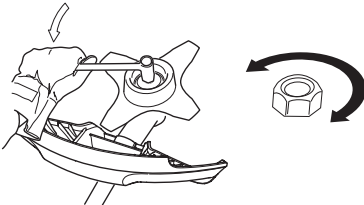

Ріжуче спорядження

У цьому розділі пояснено, як вибрати та доглядати за ріжучим спорядженням, щоб:

- зменшити ризик віддачі;
- досягнути максимального результату у роботі;
- продовжити термін служби ріжучого приладдя.

ВАЖЛИВО!

Користуйтеся ріжучими насадками лише із рекомендованими кожухами! дивіться розділ "Технічні дані".

Користуйтеся вказівками для ріжучих насадок, щоби перевірити правильність встановлення шнура та відповідність його діаметру.

Зубці ножа повинні бути правильно нагострені! дотримуйтеся наших вказівок. Прочитайте інструкції на упаковці ножа.

Слідкуйте за тим, щоби ніж був правильно збалансований! дотримуйтеся наших вказівок та використовуйте напильник рекомендованого розміру.



УВАГА! Завжди зупиняйте двигун перед будь-якою роботою з ріжучою насадкою. Насадка продовжує обертатися, навіть коли важіль звільнено. Переконайтеся, що ріжуча насадка повністю зупинилася, і від'єднайте кабель від свічки запалення перед тим як почати роботу з насадкою.



УВАГА! Використання неправильної ріжучої насадки чи неправильно нагостреного ножа збільшує небезпеку віддачі.

Ріжуче спорядження

Ножі пилки призначені для зрізування волокнистих порід дерев.

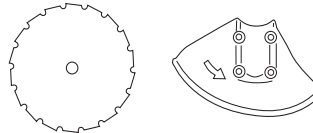

Ножі та різці для трави призначені для косіння грубої трави.

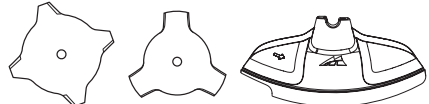

Головка тримера призначена для підрівнювання трави.

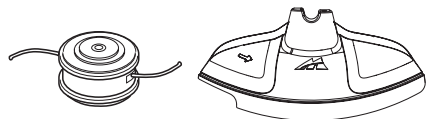

ЗАГАЛЬНІ ПРАВИЛА БЕЗПЕКИ

Загальні правила



Користуйтеся ріжучими насадками лише із рекомендованими кожухами! дивіться розділ "Технічні дані".



Зубці ножа повинні бути правильно нагострені! дотримуйтеся наших вказівок та використовуйте напильник рекомендованого розміру. Неправильно нагострений чи пошкоджений ніж збільшує небезпеку нещасних випадків.

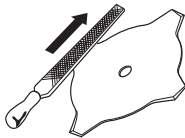

Слідкуйте за тим, щоби зубці ножа-пилки були правильно розведені! дотримуйтеся наших вказівок та користуйтеся рекомендованим інструментом для розведення. Неправильно розведений ніж-пилка збільшує небезпеку затискання та віддачі, а також пошкодження самого ножа.

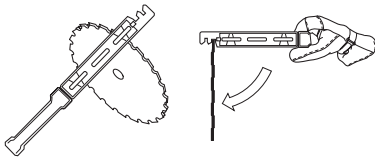

Перевірте, чи ріжуча насадка не пошкоджена і чи немає на ній тріщин. Пошкоджену ріжучу насадку обов'язково потрібно замінити.

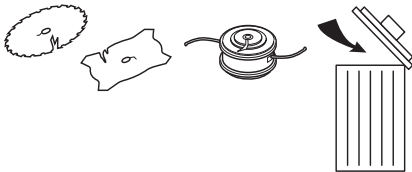

Як нагострити різці та ножі для трави?



- Інструкції, як правильно нагострити ріжучі насадки, дивіться на їх упаковці. для гостріння різців та ножів слід користуватися

гласким напильником із одностороннім візерунком.

- Щоб зберегти рівновагу диску, всі його сторони слід нагострювати рівномірно.

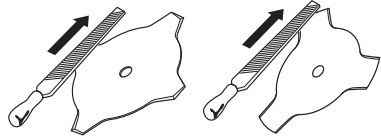

УВАГА! Завжди викидайте зігнуті, викривлені, надтріснуті, зламані чи пошкоджені якимось іншим чином ножи. В жодному разі не намагайтеся вирівняти викривлений ніж з метою його повторного використання. Користуйтеся лише оригінальними ножами зазначеного типу.

Як нагострити ніж-пилку?



- Інструкції, як правильно нагострити ріжучі насадки, дивіться на їх упаковці.

Правильно нагострений ніж є дуже важливим для ефективної роботи; це також допомагає уникнути непотрібного зношування ножа та очисної пилки.



- Під час гостріння ніж повинен бути добре закріплений. Користуйтеся круглим напильником діаметром 5,5 мм із тримачем.

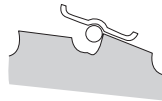

- Кут при нагостренні повинен становити 15°. Нагострюйте зубці таким чином: один у правий бік, другий у лівий, потім знову в правий, і так далі. У виняткових випадках, коли ніж сильно пошкоджений камінням,

ЗАГАЛЬНІ ПРАВИЛА БЕЗПЕКИ

може виникнути потреба нагострити зовнішні краї зубців пласким напильником. Якщо таке трапилось, це потрібно зробити перед тим як почати нагострювати зубці круглим напильником. Вістря кожного зубця потрібно спилити на однакову величину.

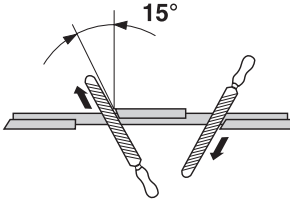

Відрегулюйте розведення зубців ножа. Ця величина повинна дорівнювати 1 мм.

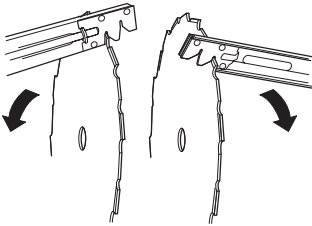

Тримерна голівка

ВАЖЛИВО!

Обов'язково впевніться, що шнур тримера надійно та рівномірно намотаний на барабан, бо якщо цього не зроблено, то інструмент створюватиме шкідливу вібрацію.

- Користуйтеся лише рекомендованими тримерними головками та шнурами. Вони випробувані виробником і відповідають даному розміру інструмента. Це надзвичайно важливо, якщо використовується повністю автоматична тримерна головка. Користуйтеся лише рекомендованими ріжучими насадками. дивіться розділ "Технічні дані".



- для інструменту меншого розміру, як правило, потрібні менші тримерні головки і навпаки. Це пояснюється тим, що при косінні з використанням шнуру двигун повинен відкидати його в радіальному напрямі від тримерної головки, долаючи при цьому опір скошуваної трави.
- довжина шнура також є важливою. довший шнур вимагає потужнішого двигуна, аніж короткий шнур такого ж діаметру.

- Переконайтеся, що ніж на кожусі тримера в порядку. Він служить для того, щоб обрізати шнур до потрібної довжини.
- Щоб збільшити час роботи шнура, його можна вимочити у воді протягом декількох днів. Це зробить шнур міцнішим і він прослужить довше.

ЗБИРАННЯ

Монтаж руків'я та важеля дроселя



- Встановіть руків'я в затискач руків'я на валу за допомогою чотирьох гвинтів.

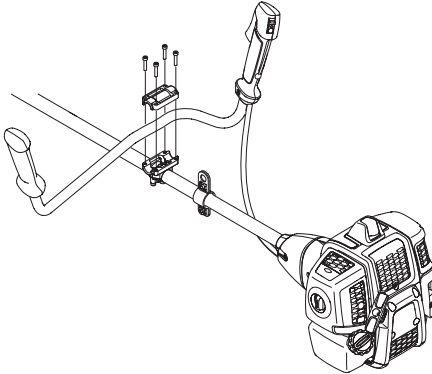

- Прилаштуйте захисний кожух як показано на схемі.

Установка ножів і головок тримера



УВАГА!

При встановленні ріжучої насадки важливо, щоб піднята частина диску приводу чи опорного фланця правильно увійшла в центральний отвір ріжучої насадки. Якщо ріжучу насадку закріплено неправильно, це може призвести до серйозної і/або смертельної травми.

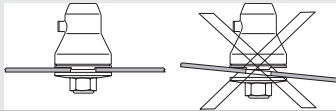

УВАГА! Ніколи не користуйтеся ріжучими насадками без відповідного захисного кожуха. Дивіться розділ "Технічні дані". Використання несправного чи не відповідного кожуха може спричинити серйозні поранення.

ВАЖЛИВО! Якщо Ви збираєтеся користуватися ножем-пилкою чи ножем для трави, інструмент потрібно обладнати відповідним руків'ям, кожухом для ножа та ременями.

Встановлення кожуха для ножа, ножа та різачка для трави.



- Закрийте кожухом для ножа/комбінованим кожухом (A) вал та закріпіть болтом (L). Використовуйте рекомендований кожух для ножа. дивіться розділ "Технічні дані".

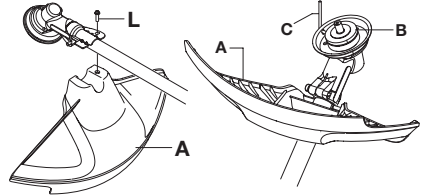

- Встановіть диск приводу (B) на вихідний вал.
- Обертайте вал, доки один з отворів диску приводу не співпаде з відповідним отвором у корпусі зубчастої передачі.
- Вставте стопорний штифт (C) в отвір, щоб зафіксувати вал.
- Установіть ніж (D), опорну манжету (E) і опорний фланець (F) на вихідний вал.
- Закрутіть гайку (G). Зусилля затягування гайки повинно дорівнювати 35-50 Нм (3,5 - 5 кгм). Скористайтеся торцевим гайковим ключем із набору інструментів. Тримайте ручку торцевого гайкового ключа якомога ближче до захисного кожуха. Щоб затягнути гайку, повертайте ключ у напрямку, протилежному до напрямку обертання ножа (УВАГА! Лівобічна нарізка).

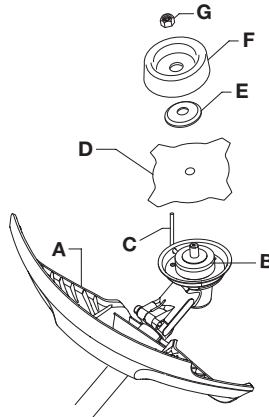

ЗБИРАННЯ

Установка кожуха тримера й головки тримера



- При роботі з тримерною головкою встановіть відповідний захисний кожух для тримера (А)

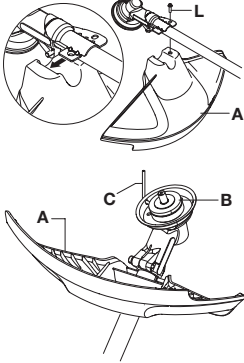

- Закрийте кожухом тримера/установіть комбінований кожух для валу і закріпіть його болтом (L).
- Встановіть диск приводу (В) на вихідний вал.

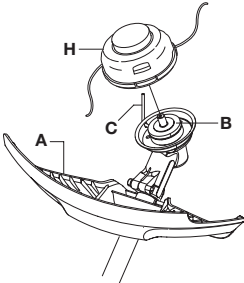

- Обертайте вал, допоки один з отворів диску приводу не співпаде з відповідним отвором у корпусі зубчастої передачі.
- Вставте стопорний штифт (С) в отвір, щоб зафіксувати вал.
- Навинтіть головку трімерера/пластмасові ножі (Н) проти годинникової стрілки.

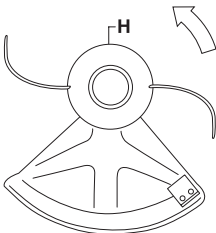

- При розбиранні виконайте ці інструкції у зворотному порядку.

Встановлення захисного кожуха та ножа-пилки

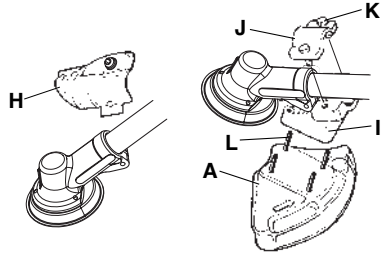

- Зніміть монтажну плиту (Н). Закріпіть адаптер (І) і кріпильну скобу (J) двома гвинтами (К), як показано. Прикріпіть кожух для ножа (А) до адаптера, використовуючи 4 гвинти (L), як показано.

УВАГА! Завжди користуйтеся кожухом, що рекомендований для встановлених на даний момент ріжучих насадок. дивіться розділ "Технічні дані".

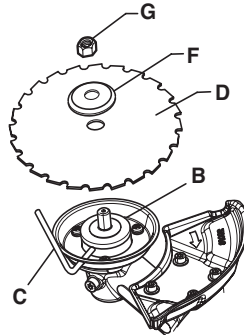

- Встановіть диск приводу (В) на вихідний вал.
- Обертайте вал, допоки один з отворів диску приводу не співпаде з відповідним отвором у корпусі зубчастої передачі.
- Вставте стопорний штифт (С) в отвір, щоб зафіксувати вал.
- Помістіть ніж (D) та опорний фланець (д) на вихідний вал.
- Закрутіть гайку (G). Зусилля затягування гайки повинно дорівнювати 35-50 Нм (3,5 - 5 кгм). Скористайтеся торцевим гайковим

ЗБИРАННЯ

ключем із набору інструментів. Тримайте ручку торцевого гайкового ключа якомога ближче до захисного кожуха. Щоб затягнути гайку, повертайте ключ у напрямку, протилежному до напрямку обертання ножа (УВАГА! Лівобічна нарізка).

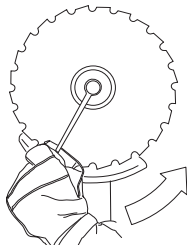

- Послаблюючи чи затягуючи гайку пилки, можна поранитися об зубці пилки. Отже, при виконанні такої роботи слід тримати руку з боку, що прикритий захисним кожухом. Для цього завжди користуйтеся торцевим гайковим ключем із стержнем достатньої довжини. Стрілка на малюнку показує, як слід використовувати торцевий гайковий ключ, послаблюючи чи затягуючи гайку.

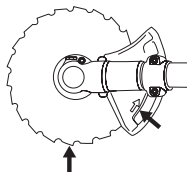

Монтаж пластини для транспортування



Прикріпіть транспортну кришку на лезо, як показано на малюнку.

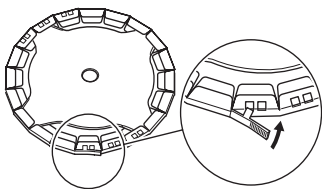

Припасування ременів та очисної пилки



УВАГА! При роботі з очисною пилкою її слід завжди надійно кріпити до ременів. В іншому випадку належне керування нею буде неможливим, а це може привести до травмування користувача чи інших осіб. Ніколи не користуйтеся ременями з несправною системою швидкого звільнення.

Швидке звільнення

На передній частині ремінної системи є легко досяжний язичок швидкого звільнення. Користуйтеся ним при загорянні двигуна чи у будь-якій іншій надзвичайній ситуації, що потребує швидкого звільнення від інструменту та ременів.

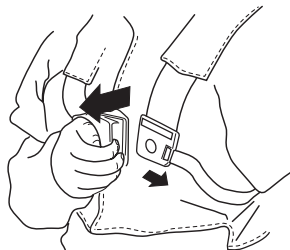

Розподіл навантаження на плечі

добре припасовані ремені та інструмент полегшують роботу. Якнайкраще припасуйте ремені для роботи. Розправте бічні ремені таким чином, щоб вага рівномірно лягала на два плеча.



ЗБИРАННЯ

Регулювання висоти

Відрегулюйте ремінь на плечах так, щоб ріжуча насадка була паралельна поверхні землі.



Встановлення рівноваги

Ріжуча насадка повинна злегка торкатися землі. Відрегулюйте положення гака-тримача, щоб ніж-пилка знаходився в правильному положенні.



РОБОТА З ПАЛИВОМ

Заходи безпеки при заправці палива

В жодному разі не вмикайте інструмент:

- 1 Якщо Ви розлили на нього паливо. Витріть інструмент та почекайте, поки палива залишки випаруються.
- 2 Якщо Ви розлили паливо на себе чи свій одяг, переодягніться. Вимийте частини тіла, на які потрапило паливо, для цього скористайтеся милом та водою.
- 3 Якщо інструмент пропускає паливо. Регулярно перевіряйте, чи кришка баку та трубки паливної системи не пропускають палива.

Транспортування та зберігання

- Зберігайте та транспортуйте інструмент і паливо так, щоб навіть у випадку витіку палива чи його випарів вони не потрапляли у контакт з відкритим вогнем та іскрами від електричних машин, двигунів, електричних реле/вмикачів чи бойлерів.
- для зберігання чи перевезення палива користуйтеся відповідним посудом, призначеним для таких цілей.
- При зберіганні інструменту протягом довгого часу, паливний бак повинен бути порожнім. Щоб довідатися, де краще злити надлишок палива, зверніться на місцеву бензозаправку.
- Перед зберіганням інструменту протягом довгого часу, переконайтеся, що він почищений і що проведені всі відповідні роботи з обслуговування.
- При зберіганні чи транспортуванні інструменту потрібно одягати на ріжучу насадку захисний чохол.
- Надійно зафіксуйте пристрій для транспортування.
- для запобігання ненавмисного запуску двигуна, патрон свічки запалення повинен бути завжди знятий при тривалому зберіганні, якщо інструмент не перебуває під суворим наглядом, а також при всіх процедурах із його обслуговування.



УВАГА! Будьте обережні, працюючи з паливом. Пам'ятайте про небезпеку загоряння, вибуху та вдихання випарів.

Паливо

УВАГА! Інструмент обладнано двотактним двигуном, тому для його роботи слід завжди використовувати суміш бензину та моторної олії для двотактних двигунів. Щоб отримати суміш у

правильній пропорції, важливо точно відміряти кількість олії. При змішуванні незначної кількості палива навіть незначні неточності можуть сильно вплинути на пропорцію суміші.



УВАГА! Паливо та його випари легко займаються і можуть завдати серйозної шкоди при вдиханні та потрапленні на шкіру. Тому будьте обережні при роботі з паливом і переконайтеся, що приміщення достатньо провітрюється.

Бензин



УВАГА! Завжди використовуйте якісну бензиново/олійну суміш з октановим числом не нижче 90 (число RON). Якщо інструмент обладнаний каталітичним спалювачем вихлопних газів (дивіться розділ "Технічні дані"), використовуйте якісну бензиново/олійну суміш, що не містить свинцю. Використання бензину зі свинцем виведе з ладу каталітичний спалювач вихлопних газів.

При можливості використовуйте бензин із низьким рівнем викидів шкідливих речовин (так званий алклат).



Дозволяється використовувати паливну бензиново-етанолову суміш E10 (вміст етанолу не більше 10%). У випадку використання сумішей з вищим вмістом етанолу можуть виникнути робочі умови, здатні викликати пошкодження двигуна.

- Мінімальне рекомендоване октанове число дорівнює 90 (число RON). При використанні бензину з октановим числом, нижчим за 90, можливий так званий стукіт. Це спричиняє перегрів двигуна, що може привести до його серйозного пошкодження.
- При тривалій роботі на високих обертах, рекомендуємо використовувати бензин із вищим октановим числом.

Олія для двотактного двигуна

- для одержання кращих результатів використовуйте мастило для двотактних двигунів Universal powered by McCULLOCH що спеціально призначене для наших двотактних двигунів із повітряним охолодженням.
- Ніколи не користуйтеся олією, що призначена для двотактних двигунів з

РОБОТА З ПАЛИВОМ

водяним охолодженням, яку інколи називають зовнішньою олією (маркування TCW).

- Ніколи не користуйтеся олією для чотиритактних двигунів.
- Низька якість олії та/або надто велика частка олії в суміші може вивести з ладу каталітичний спалювач вихлопних газів та скоротити час нормальної його роботи.
- Пропорції суміші
1:50 (2 %) мастило для двотактних двигунів Universal powered by McCULLOCH.
1:33 (3%) при використанні іншої олії для двотактних двигунів з повітряним охолодженням класифікації JASO FB/ISO EGB.

Бензин, літр	Мастило для двотактних двигунів, літр	
	2% (1:50)	3% (1:33)
5	0,10	0,15
10	0,20	0,30
15	0,30	0,45
20	0,40	0,60

Змішування

- Завжди змішуйте бензин та олію у чистій посудині, призначеній для пального.
- Спочатку завжди вливайте половину кількості бензину, який буде використано. Тоді додайте всю кількість олії. Перемішайте (струшуючи) паливну суміш. додайте решту бензину.
- Перед тим, як наповнити бак інструменту, добре перемішайте суміш (струшуючи посудину).

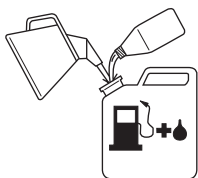

- Не приготуйте суміші більше, ніж на один місяць роботи.

- Якщо інструмент не використовувався певний час, то паливо потрібно злити, а паливний бак почистити.

Заправлення палива



УВАГА! дотримання вказаних заходів безпеки зменшить можливість загоряння:

Змішати паливо і вилити його за межами приміщення в місці, в якому неможливо іскроутворення і займання.

Не паліть цигарок та не ставте гарячих предметів поблизу палива.

Перед заправленням завжди вимикайте двигун.

Перед заправленням завжди вимикайте двигун та дайте йому охолонути протягом декількох хвилин.

При заправці відкручуйте кришку паливного баку повільно, щоб поступово зменшити тиск.

Після заправлення обережно, але щільно закрийте кришку.

Перед запуском обов'язково відійдіть із машиною від місця заправлення.

- Завжди використовуйте паливний бак з антипропускним клапаном.
- Якщо Ви розлили на нього паливо. Витріть інструмент та почекайте, поки палива залишки випаруються.
- Витріть кришку паливного баку та поверхню біля горловини. Забруднення в баку може спричинити проблеми у роботі.
- Щоб добре перемішати паливо, потрусіть місткість із паливом перед заправленням.



Min 3m
(10ft)



ПУСК ТА ВИМИКАННЯ

Перевірка перед пуском



- Огляньте ніж, перевірте, чи немає тріщин в основі зубців та біля центрального отвору. Як правило, тріщини виникають, якщо при нагостренні в основі зубців утворився дуже гострий кут, або при роботі з не нагостреним ножем. В разі виявлення тріщин замініть ніж.

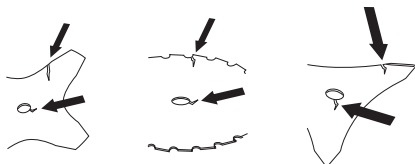

- Перевірте, чи на опорному фланці немає тріщини, щоможуть утворюватися при зношенні або від надто сильного затягування. В разі виявлення тріщин замініть опорний фланець.

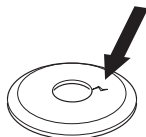

- Переконайтеся, що фіксуюча гайка не втратила свого зусилля. Фіксуюча сила гайки повинна становити принаймні 1,5 Нм. Гайку слід затягнути з силою 35-50 Нм.



- Перевірте захисний кожух ножа, щоб на ньому не було тріщин, і щоб він не був пошкоджений. Замініть захисний кожух, якщо він зазнав удару або має тріщину.

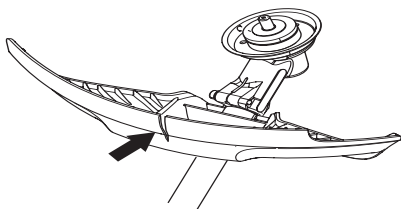

- Перевірте головку тримера та захисний кожух, щоб вони не були пошкоджені і не мали тріщин. Замініть головку тримера та

захисний кожух, якщо вони зазнали удару або мають тріщину.

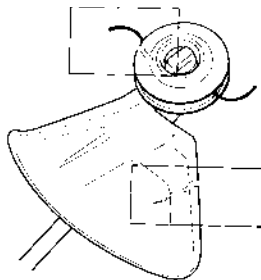

- Ніколи не користуйтеся інструментом без кожуха або з пошкодженим кожухом.
- Усі кришки повинні бути правильно встановлені і на них не має бути ніяких ушкоджень перед запуском двигуна.

Пуск та вимикання



УВАГА! Перед початком потрібно встановити кришку зчеплення з валом, оскільки інакше зчеплення може від'єднатися і завдати травми.

Перед запуском обов'язково відійдіть із машиною від місця заправлення. Покладіть інструмент на рівну поверхню. Переконайтеся, що ріжуча насадка ні до чого не дотуляється.

Впевніться, що на робочому місці немає сторонніх людей, оскільки в іншому випадку існує небезпека серйозного травмування. Безпечна відстань становить 15 метрів.

Пуск



Запалення: Переведіть вимикач у положення ввімкнення.

Шторка:

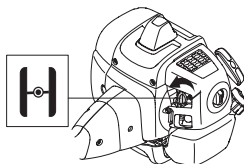

ПУСК ТА ВИМИКАННЯ

Переведіть шторку у закрите положення.

Кнопка насоса:

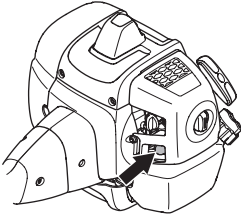

Натискайте неодноразово кнопку насоса, поки паливо не почне заповнювати балон. Балон не повинний бути повністю заповненим.



УВАГА! При ввімкненні двигуна ріжуча насадка почне одразу ж обертатися, незалежно від того, чи шторка закрита, чи знаходиться у положенні ввімкнення дроселя.

Лівою рукою притисніть корпус інструмента до землі (УВАГА! Не робіть цього ногою!). Візьміть ручку стартера і повільно потягніть шнур правою рукою, поки не відчуєте спротив (спрацьовує зчеплення зубів), тоді потягніть шнур різко і сильно. Ніколи не намотуйте шнур стартера на руку.

Зробіть декілька спроб, поки двигун не заведеться. Коли двигун заведено. Поверніть шторку у робоче положення, відкрийте повністю дросель, і режим пуску автоматично вимкнеться.

УВАГА! Не витягуйте шнур стартера повністю і не відпускайте ручки стартера, якщо шнур повністю витягнуто. Це може пошкодити інструмент.



УВАГА! Не поміщайте будь-яку частину вашого тіла в зазначену область. дотик може привести до опіків шкіри чи поразки електричним струмом, якщо ковпак свічі запалювання був ушкоджений. Завжди використовуйте

рукавички. Не використовуйте інструмент з ушкодженим ковпаком свічки запалювання.

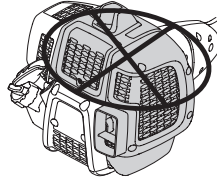

Вимкнення



Зупиніть двигун, вимкнувши запалення.

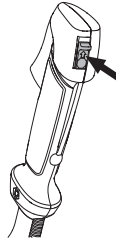

УВАГА! Зупиніть двигун, вимкнувши запалення.

ТЕХНІКА РОБОТИ

Загальні вказівки для роботи

ВАЖЛИВО!

Ця частина пояснює основні заходи безпеки при роботі з очисними пилюками та тримерами.

Якщо виникне ситуація, коли Ви будете не впевнені, що робити далі, зупиніться та спитайте поради у фахівця. Зв'яжіться із продавцем або центром обслуговування.

Не намагайтеся зробити те, що здається Вам поза межами Ваших можливостей.

Слід зрозуміти різницю між зрізанням дерев, косінням трави та підстриганням трави.

Основні правила безпеки



- 1 Поглядайте довкола:
 - Щоб переконатися, що люди, тварини чи будь-що інше не перешкоджатиме в керуванні інструментом.
 - Щоб переконатися, що ріжуча насадка або предмети, які можуть відскочити при роботі, не потраплять у людей чи тварин.
 - **УВАГА!** Не користуйтеся інструментом, якщо у разі нещасного випадку немає можливості покликати на допомогу.
- 2 Перевірте робоче місце. Приберіть всі випадкові предмети, такі як каміння, розбите скло, цвяхи, сталеву проволоку, мотузки та ін., які можуть відскочити чи намотатися на ріжучу насадку.
- 3 Не користуйтеся інструментом в погану погоду - наприклад, в густий туман, сильний дощ, сильний вітер, коли дуже холодно та ін. Робота в погану погоду втомлює, а також створює додаткову небезпеку, наприклад, ожеледь, непередбачуваність напрямку падіння зрізаних дерев та ін.
- 4 Переконайтеся, що Ви можете безпечно стояти та рухатися. Перевірте, чи навколо немає можливих перешкод (коріння, каміння, гілки, рови та ін.) у випадку, якщо треба буде

різко переміститися. Будьте дуже уважні, працюючи на схилах.



- 5 Будьте дуже уважні, зрізуючи нахилене дерево. Нахилене дерево може раптово повернутися до свого нормального положення, перед тим або після того, як його зріжуть. Якщо Ви займете неправильне положення чи зробите надріз у неправильному місці, дерево може зачепити Вас або інструмент і Ви втратите керування над ним. Обидві ситуації можуть привести до серйозного травмування.

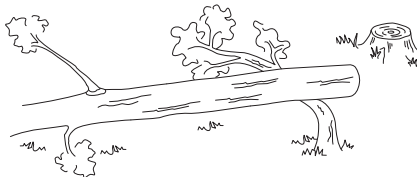

- 6 Слідкуйте за рівновагою та стійким положенням. Не прикладайте дуже великих зусиль. Завжди дотримуйтеся правильної дистанції і балансування.
- 7 Під'єднайте інструмент до кільця підвісної системи. Завжди тримайте інструмент обома руками. Тримайте інструмент з правого боку Вашого тіла. Не працюйте поблизу гарячих поверхонь. Не працюйте поблизу насадки для різання, що обертається.



- 8 Тримайте ріжучу насадку нижче рівня пояса.

ТЕХНІКА РОБОТИ

- 9 Перед тим як перейти в інше місце, вимкніть двигун. Переносючи інструмент чи транспортуючи його на будь-яку відстань, встановлюйте на нього захисний чохол.
- 10 Ніколи не кладіть інструмент з працюючим двигуном на землю, хіба що його добре видно.

Основні принципи роботи з розчистки

- Завжди використовуйте відповідне спорядження.
- Переконайтеся, що спорядження добре припасоване.
- дотримуйтеся заходів безпеки.
- Ретельно продумуйте Вашу роботу.
- Коли починаєте роботу ножем, завжди працюйте на повній швидкості.
- Завжди користуйтеся гострими ножами.
- Уникайте каміння.
- Слідкуйте за напрямом падіння зрізаних рослин (враховуйте вітер).



УВАГА! Ні користувачу, ні будь-кому іншому не дозволяється знімати зрізаний матеріал, поки працює двигун або обертається насадка, оскільки це може спричинити серйозну травму.

Перед тим, як видаляти те, що намоталося на вал ножа, вимкніть двигун та зупиніть ріжучий елемент; в іншому випадку існує небезпека травмування. Зубчаста передача може нагрітися і залишатися гарячою протягом деякого часу. доторкнувшись до неї, можна обпектися.



УВАГА! Остерігайтеся предметів, що відскакують. Завжди користуйтеся перевіреним захисним спорядженням для очей. Ніколи не нахиляйтеся через захисний кожух ріжучої насадки. Каміння, сміття та ін. може відскочити і потрапити в очі, спричинивши сліпоту чи серйозну травму.

Сторонні люди повинні знаходитися на безпечній відстані. діти, тварини, споглядачі та помічники повинні перебувати за межами зони безпеки, що становить 15 метрів. негайно вимкніть інструмент, якщо хтось підійде. Ніколи не повертайте інструмент, не перевіривши, чи нікого немає за спиною.



УВАГА! Інколи між кожухом та ріжучою насадкою потрапляють гілки та трава. Перед тим як видаляти їх, обов'язково зупиніть двигун.

Методи роботи



УВАГА! У випадку, якщо інструмент, обладнаний дисковою пилкою чи пилкою для трави, натрапляє на нерухомий предмет, пилку може різко відкинути вбік. Це називається віддача. Віддача може бути достатньо сильною для закручування машини або оператора в будь-якому напрямку і можливої втрати контролю над машиною. Віддача може статися без попередження, якщо машина, затискається, заклинюється або згинається. Віддача частіше відбувається в зонах, де важко побачити матеріал, що обрізається.

Не зрізуйте рослини частиною ножа, що на циферблаті годинника відповідає проміжку між 12 та 3 годинами. Якщо пробувати зрізати рослини цією частиною, то можлива віддача, що спричиняється швидкістю обертання ножа.

- Перед косінням перевірте ділянку, вид місцевості, нахил землі, а також наявність каміння та западин.
- Почніть з найлегшої частини ділянки і викосіть там простір, починаючи з якого працюватимете.
- Працюйте систематично, ідіть вперед, потім назад, викошуючи смугу завширшки 4-5 метрів за один прохід. При такій роботі Ви повністю використовуєте можливості інструменту в обох напрямках і отримуєте зручну та різноманітну ділянку для роботи.

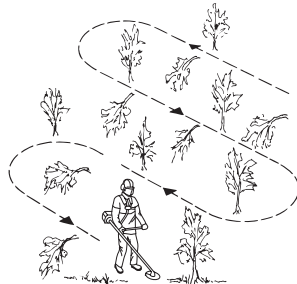

ТЕХНІКА РОБОТИ

- Викошуйте смугу завдовжки приблизно 75 метрів. Переносьте каністру з палим по мірі просування роботи.
- На схилі слід працювати вздовж нього. Набагато легше працювати вздовж схилу, аніж вгору-вниз.
- Вибирайте напрям руху так, щоб не переходити через рови та інші перешкоди. Щоб зрізані рослини падали на скошену частину, при виборі напрямку руху слід враховувати вітер.

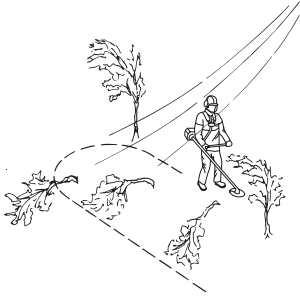

Зрізування дерев за допомогою ножа-пилки

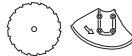

- Небезпека віддачі зростає зі збільшенням товщини стовбура. Не зрізуйте рослини частиною ножа, що на циферблаті годинника відповідає проміжку між 12 та 3 годинами.

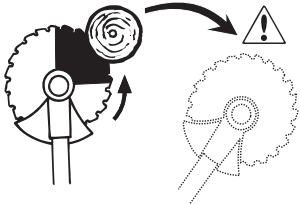

- Щоб дерево впало на ліву сторону, низ дерева потрібно тиснути вправо. Нахиліть ніж та ведіть його в праву сторону по діагоналі, приклавши зусилля. Одночасно натисніть на стовбур конухою для ножа. Зрізуйте стовбур тією частиною ножа, що на циферблаті годинника відповідає проміжку між 3 та 5

годиною. Увімкніть повну швидкість і тільки після цього підводьте ніж до дерева.

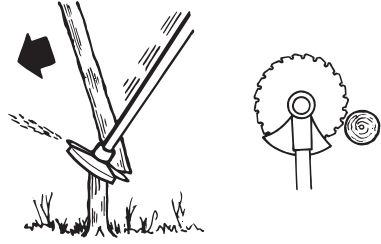

- Щоб дерево впало на праву сторону, низ дерева потрібно тиснути вліво. Нахиліть ніж в праву сторону по діагоналі догори. Зрізуйте стовбур тією частиною ножа, що на циферблаті годинника відповідає проміжку між 3 та 5 годинами - тоді сила обертання ножа тиснутиме низ дерева вліво.

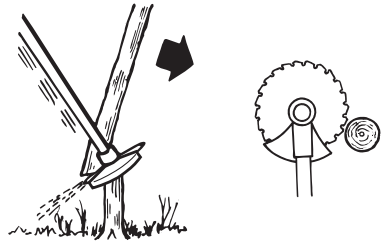

- Щоб дерево впало вперед, його низ слід тиснути назад. Швидким та певним рухом потягніть ніж назад.

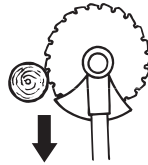

- Великі стовбури потрібно зрізати з двох боків. Спочатку визначте, куди падатиме дерево. Перший надріз зробіть з боку в який падатиме дерево. Тоді закінчіть зрізування, зробивши надріз з іншого боку. Сила, з якою Ви тиснете на дерево при зрізуванні, повинна відповідати товщині стовбура та твердості деревини.

ТЕХНІКА РОБОТИ

Малі стовбури потребують більшої сили, тоді як великі - меншої.

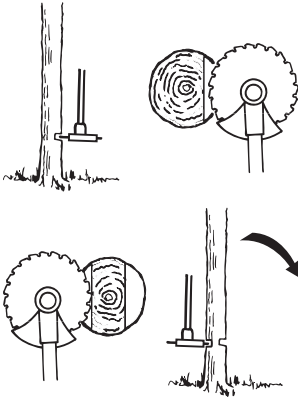

впасти. Це зменшить небезпеку застрягання ножа.

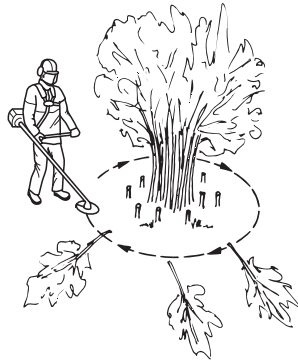

- Якщо дерева ростуть густо, то підберіть відповідну швидкість руху.
- Якщо ніж застрягає у стовбурі, не висмикуйте його. Якщо так зробити, то можна пошкодити ніж, зубчасту передачу, вал або руків'я. Відпустіть ручки, обхопіть обома руками вал та обережно витягніть інструмент.

Косіння трави ножем для трави



- Ножми та різцями для трави не можна зрізувати стовбури дерев.
- Ніж для трави використовується для косіння всіх видів високої та грубої трави.
- Траву косять м'ятниківими рухами з боку в бік - рух справа наліво буде робочим, а зліва направо - зворотним. Ніж повинен косити траву лівим краєм, що на циферблаті годинника відповідає проміжку між 8 та 12 годинами.

Зрізування кущів ножем-пилкою



- Тонкі стовбури та маленькі кущі можна зрізувати зразу ж. Працюйте, наче звичайною пилкою, водячи інструмент з боку в бік.
- Намагайтеся зрізати декілька стовбурів за одним рухом.
- Зрізуючи кущі з твердими стовбурами, спочатку обріжте стебла навколо куща. Щоб уникнути застрягання ножа, починайте обрізувати зовнішні стебла куща трохи вище від землі. Потім обріжте їх до потрібної висоти. Тепер спробуйте просунути ніж в середину куща і продовжіть зрізування. Якщо все ще важко досягти до середини, то обріжте стовбури трохи вище від землі і дайте їм

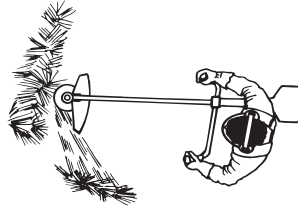

- Якщо, скошуючи траву, ніж нахилити трохи вліво, то трава лягатиме в один ряд, що полегшить її збирання, наприклад граблями.
- Намагайтеся працювати в одному ритмі. Сійте впевнено, розставивши ноги. Після зворотного руху пройдіть вперед і знову займіть стійке положення.
- Опорна манжета повинна злегка прилягти на землю. Вона запобігає удару ножа об землю.
- Щоб зменшити небезпеку намотування рослин на ніж, виконуйте такі вказівки:
1 Завжди працюйте на повній швидкості.
2 Під час зворотного руху не проводьте ножем по вже зрізаній траві.

ТЕХНІКА РОБОТИ

- Перед тим як почати збирати зрізану траву, вимкніть двигун, зніміть ремені та покладіть інструмент на землю.

Підстригання трави тримерною головкою



Підстригання

- Тримайте тримерну головку над самою землею під кутом. Підстригання виконується саме кінцем шнуру. Нехай шнур працює з власною швидкістю. Ніколи не притискайте шнур до ділянки, на якій працюєте.

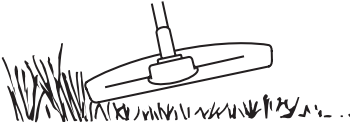

- Шнур легко може викошувати траву та молоді пагони біля стін, огорожі, дерев та бордюрів, хоча він може і пошкодити стовпи огорожі та чутливу кору на деревах і кущах.
- Щоб зменшити небезпеку пошкодження рослин, скоротіть шнур до 10-12 см та зменшіть швидкість двигуна.

Викошування

- При викошуванні видаляють всю непотрібну рослинність. Тримайте тримерну головку над самою землею та нахиліть її. Кінець шнура вдарятиметься об землю, повністю вичищуючи рослинність біля дерев, стовпів, пам'ятників та ін. **УВАГА!** Такий спосіб роботи пришвидшує зношення шнуру.

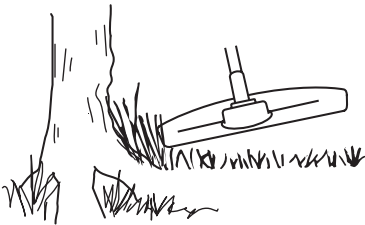

- Шнур зношується швидше і його слід висувати частіше, коли Ви працюєте на ділянках з камінням, цеглою, бетоном, металевими огорожами та ін., аніж при роботі біля дерев та дерев'яних огорож.
- При підстриганні та викошуванні трави, слід працювати на меншій швидкості (80%), щоб продовжити час нормальної роботи шнуру та зменшити зношення тримерної головки.

Косіння

- Тример є ідеальним рішенням для косіння трави, до якої важко добратися звичайною газонокосаркою. Коли косите, тримайте шнур паралельно до землі. Намагайтеся не притискати тримерну головку до землі, бо це може пошкодити як інструмент, так і газон.

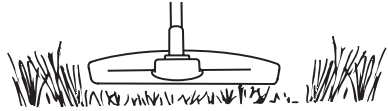

- Косячи траву, не давайте головці постійно торкатися землі. Такий постійний контакт головки з землею може привести до її пошкодження та зношення.

Підмітання

- Струмін повітря, який виникає при обертанні шнуру, можна використати для швидкого та легкого прибирання. Тримайте шнур паралельно до ділянки, яку прибираєте, та водіть інструмент з боку в бік.

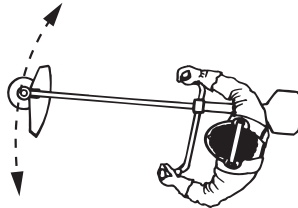

- Щоб отримати найкращі результати при косінні та підмітанні, потрібно працювати на максимальній швидкості.

Карбюратор

Регулювання холостого ходу (Т)

Переконайтеся, що повітряний фільтр чистий. Якщо число обертів холостого ходу є правильним, ріжуча насадка не повинна обертатися. Якщо потрібно регулювання, закрутіть (за годинниковою стрілкою) гвинт регулювання холостого ходу Т, при працюючому двигуні, поки ріжуча насадка не почне обертатися. Відкрутіть (повертайте проти годинникової стрілки) гвинт, поки ріжуча насадка не зупиниться. Число обертів холостого ходу встановлено правильно, якщо двигун працює рівно у всіх положеннях, і є чітка межа щодо швидкості, з якою ріжуча насадка починає обертатися.

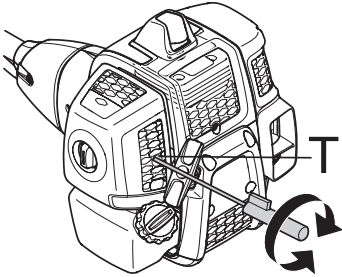

Рекомендована швидкість холостого ходу: дивіться розділ "Технічні дані".



УВАГА! Якщо не вдається відрегулювати швидкість таким чином, щоб ніж зупинився, зверніться до продавця або в центр обслуговування. Не користуйтеся інструментом, поки його добре не відрегулюють або полагождать.

Глушник



УВАГА! деякі глушники обладнані каталітичним спалювачем газів. Щоб довідатися, чи інструмент обладнаний таким спалювачем, дивіться розділ "Технічні дані".

Глушник призначений для зменшення рівня шуму та відведення вихлопних газів подалі від користувача. Вихлопні гази мають високу температуру і містять іскри, які, потрапивши на

сухі та легкозаймисті речовини, можуть привести до загоряння.

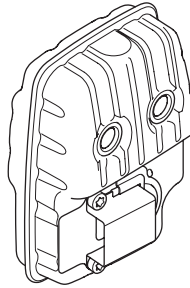

деякі глушники обладнані іскропоглинаючими сітками. Якщо інструмент обладнано глушником такого типу, сітку слід чистити принаймні раз на тиждень. Найкраще робити це дротяною щіткою.

Сітки глушників, які не обладнані каталітичним спалювачем вихлопних газів, слід чистити щотижня або при потребі замінити. Сітки глушників, обладнаних відповідним спалювачем, слід перевіряти щомісяця і при потребі чистити. Пошкоджену сітку слід замінити.

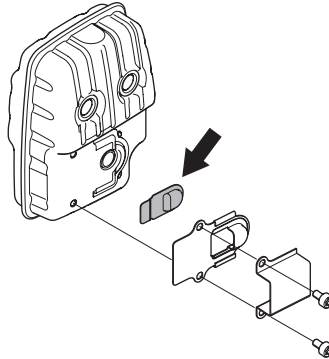

Якщо сітка часто забивається, це свідчить про те, що робота каталітичного спалювача газів погіршилась. Зверніться до продавця, щоби перевірити глушник. Робота з забитою сіткою глушника спричинить перегрів двигуна, що призведе до пошкодження циліндру та поршня.

УВАГА! Ніколи не користуйтеся інструментом, у якого несправний глушник.



УВАГА! Глушник, обладнаний каталітичним спалювачем вихлопних газів, дуже сильно нагрівається під час роботи і деякий час залишається гарячим після зупинки. Це також стосується роботи на холостому ходу. При доторку можна отримати опіки шкіри. Пам'ятайте про небезпеку загоряння!

Система охолодження

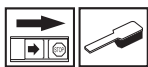

Щоб запобігти перегріванню двигуна, інструмент обладнано системою охолодження.

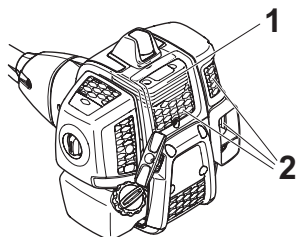

Вона складається з:

- 1 Ребер охолодження на циліндрі.
- 2 Забір повітря.

Систему охолодження слід чистити раз на тиждень, а якщо цього вимагають умови, то частіше. Робота з забрудненою або забитою системою охолодження спричинить перегрів двигуна, що призведе до пошкодження циліндру та поршня.

Повітряний фільтр



Повітряний фільтр потрібно регулярно очищати від пилу та бруду, щоб уникнути:

- Несправностей карбюратора
- Проблем із запуском
- Втрати потужності двигуна
- Непотрібного зношування деталей двигуна.
- Надмірних витрат пального.

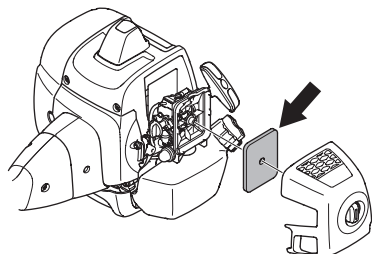

Прочищайте фільтр через кожні 25 годин роботи, а при роботі в місцях, де багато пилу, і частіше.

Очистка повітряного фільтра

Зніміть кришку повітряного фільтра і витягніть фільтр. Продуйте його зжати повітрям.

Неможливо повністю очистити повітряний фільтр, який використовувався протягом довгого часу. Тому час від часу його слід замінювати. Пошкоджений фільтр обов'язково потрібно замінити.

Паливний фільтр

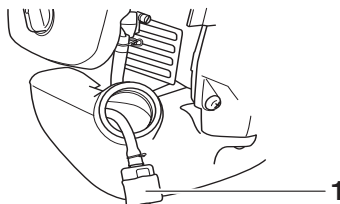

- 1 Паливний фільтр

Якщо двигун працює за браком палива, перевірте паливну кришку та паливний фільтр на предмет блокування.

Зубчаста передача



На заводі зубчасту передачу наповнюють необхідною кількістю мастила. Однак, перед використанням інструменту Вам необхідно перевірити, щоб зубчаста передача була заповнена на три чверті мастилом. Використовуйте спеціальне мастило HUSQVARNA.

Як правило, мастило не потрібно змінювати, хіба що у випадку ремонту передачі.

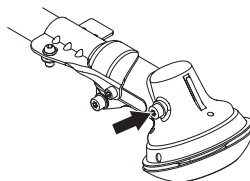

Свічка запалення



На стан свічки запалення впливає:

- Погано відрегульований карбюратор.
- Неякісна паливна суміш (забагато олії або олія невідповідного типу).
- Забруднений повітряний фільтр.

Це все спричиняє утворення відкладень на електродах свічки, що може призвести до проблем у роботі або труднощів при запуску.

Якщо інструмент втрачає потужність, погано працює на холостому ході чи його важко завести: завжди перевіряйте свічку запалення перш ніж приймати будь-які подальші дії. Якщо свічка забруднена, її слід очистити та переконатися, що проміжок між електродами становить 0,9-1,0 мм. Свічку запалення слід замінити через місяць роботи, а якщо виникне потреба, то швидше.

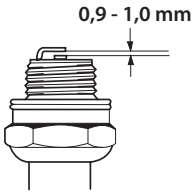

УВАГА! Завжди користуйтеся рекомендованими свічками запалення! Використання невідповідних свічок запалення може призвести до пошкодження поршня/циліндру. Переконайтеся, що свічка запалення має обмежувач напруги.

ТЕХНІЧНЕ ОБСЛУГОВУВАННЯ

Графік проведення технічного обслуговування

подаємо перелік заходів технічного обслуговування, які слід виконувати. Більшість пунктів описана у частині "Технічне обслуговування". Користувач повинен виконувати лише ті заходи з технічного обслуговування, які описано у Посібнику користувача. Більш серйозні роботи повинні виконуватися працівниками відповідних центрів обслуговування.

Обслуговування	Щоденне технічне обслуговування	Щотижневе обслуговування	Щомісячне обслуговування
Прочистіть зовнішні частини інструмента.	X		
Переконайтеся, що ремені не пошкоджені.	X		
Переконайтеся в тим, що запобіжник тригера дроселя й дросель працюють правильно з точки зору безпеки	X		
Перевірте, щоб рукоятка й і важіль керування були неушкоджені й захищені правильно.	X		
Перевірте, щоб вимикач працював правильно.	X		
Перевірте, щоб ріжуча насадка не оберталася на холостому ході.	X		
Прочистіть повітряний фільтр. Замініть в разі потреби.	X		
Перевірте, чи кожух не пошкоджений та чи на ньому немає тріщин. Замініть кожух, якщо він зазнав удару або має тріщину.	X		
Переконайтеся, що ніж правильно відцентрований, гострий і не тріснув. Зміщений від центру ніж викликає вібрацію, що може призвести до ушкодження інструменту.	X		
Переконайтеся, що головка тримера неушкоджена і не розколота Замініть головку тримера за потреби.	X		
Перевірте, щоб фіксуюча гайка ріжучого обладнання була достатньо закручена.	X		
Перевірте щоб чохол для транспортування ножа був неушкоджений і що він повинен бути захищений правильно.	X		
Перевірте, щоб гайки і гвинти були добре затягнуті.	X		
Перевірте, щоб не було ніяких витоків палива з двигуна, бака чи паливопроводів.	X		
Перевірте стартер і трос стартера.		X	
Прочистіть свічку запалювання зовні. Витягніть її та перевірте відстань між електродами. Відрегулюйте відстань до 0,9-1,0 мм чи замініть свічу запалення. Переконайтеся, що свічка запалення має обмежувач напруги.		X	
Прочистіть зовнішню сторону карбюратора й простір довкола нього.		X	
Перевірте, щоб зубчаста передача була заповнена на три чверті мастилом. За потреби заповніть її, використовуючи спеціальне мастило.		X	
Перевірте, щоб паливний фільтр не містив домішок і на шлангу подачі палива не було тріщин чи інших дефектів. Замініть в разі потреби.			X
Перевірте всі кабелі й з'єднання.			X
Замініть свічу запалення. Переконайтеся, що свічка запалення має обмежувач напруги.			X

ТЕХНІЧНІ ДАНІ

Технічні дані

Технічні дані	B40 B ELITE	B40 BT ELITE
двигун		
Об'єм циліндрів, см ³	40,1	40,1
діаметр розточення циліндра двигуна, мм	40,5	40,5
Хід, мм	31,1	31,1
Число оборотів на холостому ходу, обертів за хвилину	3000	3000
Рекомендована найвища швидкість обертання на холостому ходу, обертів за хвилину	12000	12000
Швидкість вихідного валу, обертів за хвилину	8220	8220
Максимальна потужність двигуна, у відповідності зі стандартом ISO 8893, кіловат/ обертів за хвилину	1,5/9000	1,5/9000
Система запалення		
Свічка запалення	NGK CMR7H-10	NGK CMR7H-10
Відстань між електродами, мм	0,9-1,0	0,9-1,0
Система подачі палива й мастил		
Ємність паливного бака, літр	1,0	1,0
Вага		
Вага без палива, ріжучої насадки й кожуха, кг	7,3	7,4
Шумові викиди (дивися примітку 1)		
Рівень звукової потужності, виміряний у дБ (A)	112	112
Рівень звукової потужності, гарантований L _{WA} дБ (A)	118	118
Рівні шуму (дивися примітку 2)		
Еквівалентний рівень шумового тиску у вусі оператора, виміряний у відповідності зі стандартами EN ISO 11806 і ISO 22868, дБ(A):		
Обладнано голівкою тримера (оригінальна деталь).	100	100
Обладнано ножем для трави (оригінальна деталь), 255-3	98	98
Обладнано ножем для трави (оригінальна деталь), 255-4		
Обладнано полотном пилки (оригінальна деталь)	-	
Рівні вібрації (дивись примітку 3)		
Еквівалент рівнів вібрації (a _{hv,eq}) у рукоятках, виміряний відповідно до стандартів EN ISO 11806 та ISO 22867, м/с ²		
Обладнано голівкою тримера (оригінальна деталь), права/ліва	4.9/4.9	4.9/4.9
Обладнано ножем для трави (оригінальна деталь), правий/лівий, 255-3	3.2/4.2	3.2/4.2
Обладнано ножем для трави (оригінальна деталь), правий/лівий, 255-4		
Обладнано полотном пилки (оригінальна деталь), праве/ліве	-	

Примітка 1: Рівень викидів шуму у навколишнє середовище, що вимірюється силою звуку (L_{WA}) відповідає директиві ЄС 2000/14/ЄС. Заявлений рівень звукової потужності даної машини було замряно під час роботи оригінальної шини пилки, що дає найбільший рівень шуму. Різниця між гарантованим та виміряним рівнем звукової потужності полягає в тому, що гарантований рівень звукової потужності також враховує розкид у результатах вимірювання та відміни між різними машинами однієї тієї ж моделі згідно з Директивою 2000/14/ЄС.

Примітка 2: Заявлені дані про еквівалент рівня шумового тиску даної машини містять типовий статистичний розкид (стандартне відхилення) у 1 дБ (A).

Примітка 3: Заявлені дані про еквівалент рівня вібрації даної машини містять типовий статистичний розкид (стандартне відхилення) у 1 м/с².

ТЕХНІЧНІ ДАНІ

В40 В ELITE, В40 ВТ ELITE		
дозволені аксесуари	Тип	Захисний кожух ріжучої насадки, Арт. №
Центральний отвір у ножах/різцях, переріз 25,4 мм		
Вихідний вал M12		
Ніж для трави/різець для трави	Лезо газонокосарки 255-4 1" (Ø 255, 4 зуби)	580 30 50-01
	Grass blade 255-3 (Ø 255 мм, 3 зуби)	580 30 50-01
Ніж-пилка	Диск пили 200-22 (Ø 200, 22 зуби)	581 33 84-01
Тримерна голівка	P35	580 30 50-01
Опорна манжета	Установлений	-

Декларація відповідності стандартам Європейського Союзу

(Лише для країн Європи)

Ми, Husqvarna AB, SE-561 82 Huskvarna, Швеція, телефон: +46-36-146500, заявляємо, що очисні пилки McCULLOCH В40 В ELITE, В40 ВТ ELITE із серійними номерами, починаючи від 2016 року і далі (рік та серійний номер чітко зазначено на пластинці технічних даних), відповідають вимогам ДИРЕКТИВ ЄС:

- від 17 травня 2006 р. 'стосовно механічного обладнання' 2006/42/ЄС.

- від 26 лютого 2014 року. "про електромагнітну сумісність" 2014/30/EU.

- від 8 травня 2000 р. "про шумові викиди в навколишнє середовище" 2000/14/ЄС. Визначення відповідності згідно з Додатком V. Інформацію стосовно шумових викидів дивіться у розділі "Технічні дані".

Вироби відповідають таким стандартам:

EN ISO 12100:2010, CISPR 12:2009, EN ISO 14982:2009, EN ISO 11806-1:2011.

RISE SMP Svensk Maskinprovning AB, Box 7035, SE-750 07, м. Упсала, Швеція, зробила типову перевірку від імені Husqvarna AB. Посвідчення пронумеровані:

В40 В ELITE, В40 ВТ ELITE - SEC/12/2339

Husqvarna, 13 лютого 2018 року



Per Gustafsson, директор з питань розвитку (Уповноважений представник компанії Husqvarna AB, що відповідає за технічну документацію).

EXPLICAȚIA SIMBOLURILOR

Simboluri

AVERTISMENT! Un ferăstrău de defrișare, o mașină de tăiat tușșuri sau un trimer utilizate incorect sau neglijent, pot deveni unelte periculoase care pot duce la răni grave sau mortale a utilizatorului sau a altor persoane. Este foarte important să citiți și să înțelegeți conținutul acestui manual de utilizare.

Citiți cu atenție instrucțiunile de utilizare și asigurați-vă că ați înțeles conținutul înainte de a folosi mașina.

Folosiți întotdeauna:

- Casca de protecție în toate cazurile în care există riscul de cădere a obiectelor
- Dispozitiv de protecție a auzului omologat
- Dispozitive omologate de protecție a ochilor

Turația maximă la axul de ieșire, rot/min



Acest produs corespunde normelor prevăzute în indicațiile CE.



Atenție la obiecte proiectate și de ricoșeuri.



Utilizatorul mașinii va avea grijă ca, în timpul lucrului, nici o persoană și nici un animal să nu se apropie la o distanță mai mică de 15 metri.



Mașinile prevăzute cu lame de fierăstrău sau lame de tăiat iarba pot fi proiectate violent într-o parte în cazul în care lama atinge un obiect fix. Acest fenomen se numește reculul lamei. Lama poate amputa brațul sau piciorul. Nu lăsați alte persoane sau animalele să vină mai aproape de 15 metri de mașină.



Folosiți întotdeauna mănuși de protecție omologate.



Folosiți încălțăminte ce nu alunecă și stabilă.



Șocul: Puneți butonul de șoc în poziție șoc.



Pompa de combustibil.

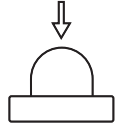

Producere de zgomot în mediu înconjurător conform directivei Comunității Europene. Nivelul de zgomot al mașinii este indicat în capitolul Date tehnice cât și pe etichetă.



Alimentarea cu combustibil.



Simbolurile suplimentare/etichetele de pe mașină se referă la condiții speciale de certificare pentru anumite piețe de desfacere.

Control și/sau întreținere se vor executa cu motorul deconectat, cu contactul de oprire în poziția STOP.

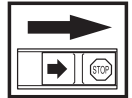

Folosiți întotdeauna mănuși de protecție omologate.

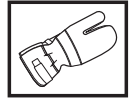

Curățire periodică este necesară.

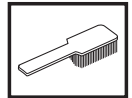

Control vizual.



Dispozitive omologate de protecție a ochilor trebuie folosite.



CUPRINS

Conținut

EXPLICAȚIA SIMBOLURILOR

Simboluri 720

CUPRINS

Conținut 721

Înainte de porniri trebuie observate următoarele: 721

INTRODUCERE

Stimate client! 722

PĂRȚILE COMPONENTE

Piese componente ale ferăstrăului de defrișare 723

MĂSURI GENERALE DE PROTECȚIA MUNCII

Important 724

Echipament personal de protecția muncii 724

Echipamentul de siguranță al mașinii 725

Mecanismul de tăiere 728

MONTAJ

Montajul ghidonului și al mânerului de accelerație 731

Montajul lamei și a capului tăietor 731

Montarea protecției lamei și a lamei de ferăstrău 732

Montarea apărătorii pentru transport 733

Reglarea curelelor de prindere și a ferăstrăului de defrișare 733

MANIPULAREA COMBUSTIBILULUI

Siguranța manipulării combustibilului 734

Amestecul de combustibil 734

Alimentarea 735

PORNIRE ȘI OPRIRE

Control înainte de porniri 736

Pornire și oprire 736

REGULI DE LUCRU

Instrucțiuni generale de lucru 738

ÎNȚREȚINERE

Carburatorul 742

Toba de eșapament 742

Sistemul de răcire 743

Filtrul de aer 743

Filtrul de combustibil 743

Angrenajul cotit 743

Bujia 744

Planificarea întreținerii 745

DATE TEHNICE

Date tehnice 746

Declarație de conformitate EC 747

Înainte de porniri trebuie observate următoarele:

Citiți cu atenție instrucțiunile de utilizare.



AVERTISMENT! Expunere îndelungată la zgomot poate duce la defecte de auz definitive. De aceea folosiți întotdeauna protecția auzului omologată.



AVERTISMENT! Orice modificare a construcției originale a mașinii este interzisă fără aprobarea fabricantului. Folosiți întotdeauna piese de schimb originale. Modificări sau accesorii neautorizate pot să ducă la răni serioase, sau accidente mortale ale utilizatorului sau a altor persoane.



AVERTISMENT! Un ferăstrău de defrișare, o mașină de tăiat tufișuri sau un trimer utilizate incorect sau neglijent, pot deveni unelte periculoase care pot duce la răni grave sau mortale a utilizatorului sau a altor persoane. Este foarte important să citiți și să înțelegeți conținutul acestui manual de utilizare.

INTRODUCERE

Stimate client!

Vă mulțumim că ați ales produsele McCulloch! Astfel, luați parte la o istorie care a început cu mult timp în urmă, când compania McCulloch a început producția de motoare în timpul celui de-al Doilea Război Mondial. În 1949, când McCulloch a introdus primul ferăstrău ușor individual, procesul de prelucrare a lemnului s-a modificat radical.

Linia de ferăstraie inovatoare a continuat de-a lungul deceniilor, iar compania s-a extins, mai întâi în domeniul motoarelor pentru avioane și ambarcațiuni în anii 1950, apoi în domeniul motoarelor pentru ferăstraie cu dimensiuni reduse în anii 1960. Ulterior, în anii 1970 și 1980, trimmererele și suflantele cu aer au fost adăugate la gama de produse.

Astăzi, ca parte a grupului Husqvarna, McCulloch continuă tradiția motoarelor puternice, a inovațiilor tehnice și a designului puternic, care au reprezentat standardele noastre pentru mai bine de jumătate de secol. Reducerea consumului de carburant, a emisiilor și a nivelurilor de zgomot constituie prioritatea noastră principală, ca și îmbunătățirea siguranței și a gradului de utilizare ușoară.

Dorim să fiți mulțumit de produsul McCulloch, acesta fiind proiectat să vă însoțească pentru o lungă perioadă de timp. Urmând sfaturile din acest manual pentru utilizare, service și întreținere, durata de viață a produsului poate fi extinsă. Dacă aveți nevoie de ajutor profesional pentru reparații sau service, utilizați locatorul de service de la www.mcculloch.com.

McCulloch lucrează în mod continuu pentru dezvoltarea produselor sale și de aceea își rezervă dreptul de a modifica produsele în ceea ce privește printre altele forma și înfățișarea, fără obligația de a comunica aceasta în prealabil.

Acest manual poate fi descărcat și de la www.mcculloch.com.

PĂRȚILE COMPONENTE

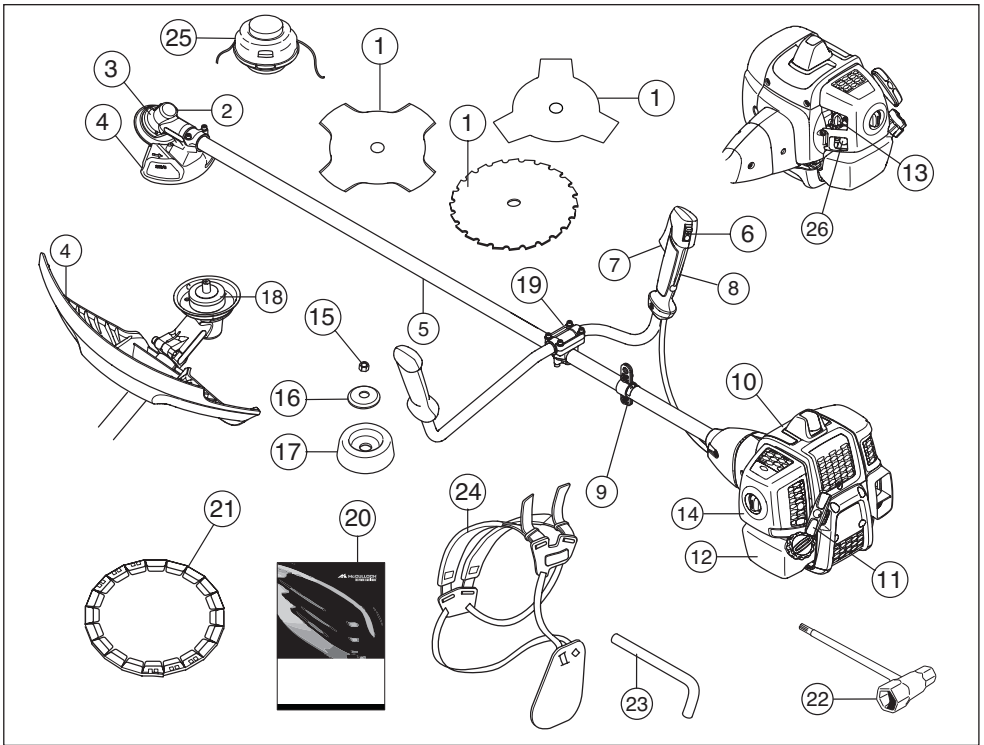

Piese componente ale ferăstrăului de defrișare

- | | | | |
|----|---|----|---|
| 1 | Lamă | 14 | Capacul filtrului de aer |
| 2 | Orificiul pentru lubrefiant, angrenajul cotit | 15 | Șurub de blocare |
| 3 | Angrenajul cotit | 16 | Flanșă de sprijin |
| 4 | Protecția dispozitivului de tăiere | 17 | Carcasă de sprijin |
| 5 | Tijă | 18 | Disc de antrenare |
| 6 | Contactul de oprire | 19 | Suport pentru bara de comandă a direcției |
| 7 | Butonul de acceletație | 20 | Instrucțiuni de utilizare |
| 8 | Clichetul de blocare a butonului de acceletație | 21 | Apărătoarea de transport |
| 9 | Cârlig pentru agățare | 22 | Cheie tubulară |
| 10 | Capacul cilindrului | 23 | Știft de blocare |
| 11 | Maneta de pornire | 24 | Curele de prindere |
| 12 | Rezervorul de combustibil | 25 | Capul tăietor |
| 13 | Reglajul șocului | 26 | Pompa de combustibil. |

MĂSURI GENERALE DE PROTECȚIA MUNCII

Important

IMPORTANT!

Mașina este destinată doar pentru scutirea ierbii, cosirea ierbii și/sau pentru defrișarea pădurilor.

Singurele accesorii la care puteți folosi unitatea de motor ca și o sursă de energie sunt acele dispozitive de tăiere recomandate de noi în capitolul Date tehnice.

Nu folosiți niciodată mașina dacă sunteți obosit, dacă ați băut alcool, sau dacă ați luat medicamente care vă influențează vederea, judecata, sau coordonarea mișcărilor.

Purtați echipament individual de protecție. A se vedea instrucțiunile de la paragraful Echipamentul individual de protecție.

Nu folosiți niciodată o mașină care a fost modificată și nu mai corespunde construcției originale.

Nu utilizați niciodată un aparat care este defect. Efectuați verificările de siguranță, operațiile de întreținere și de service descrise în acest manual. Anumite operații de întreținere și de service trebuie efectuate de specialiști instruiți și calificați. Consultați instrucțiunile din subcapitolul Întreținerea.

Toate capacele, apărătorile și mânerele trebuie să fie montate înainte de pornire. Pentru a elimina riscul electrocutării, asigurați-vă că nu s-au deteriorat capacul bujei și cablul de alimentare a aprinderii.

Utilizatorul mașinii va avea grijă ca nici o persoană sau animal să nu se apropie mai mult de 15 metri de zona de lucru, în timpul lucrului. Atunci când mai multe persoane lucrează pe aceeași suprafață de lucru se va avea grijă ca distanța de siguranță să fie de cel puțin de două ori lungimea copacului care se va doborî, dar minim 15 metri.

Este posibil ca utilizarea să fie reglementată de norme naționale sau locale. Respectați reglementările aplicabile.

Efectuați o inspecție generală a echipamentului înainte de utilizare, consultați programul de întreținere.



AVERTISMENT! În timpul funcționării, acest aparat produce un câmp electromagnetic. În anumite împrejurări, acest câmp poate interfera cu implanturile medicale active sau pasive. Pentru a reduce pericolul de răni grave sau fatale, recomandăm persoanelor cu implanturi medicale să consulte medicul și producătorul de implanturi medicale înainte de a acționa aparatul.



AVERTISMENT! Rularea motorului într-o zonă închisă sau prost aerisită poate duce la deces prin asfixiere sau intoxicație cu monoxid de carbon.



AVERTISMENT! Nu permiteți niciodată copiilor să utilizeze mașina sau să se afle în apropierea ei. Deoarece mașina este prevăzută cu buton de oprire cu arc și poate fi pornită trăgând cu viteză și forță mici de mânerului demarorului, în unele situații chiar și copiii mici pot dezvolta forța suficientă pentru a morni mașina. Acest lucru poate avea ca rezultat vătămări corporale grave. De aceea, scoateți capacul bujei atunci când mașina nu este supravegheată îndeaproape.

Echipament personal de protecție muncii

IMPORTANT!

Un ferăstrău de defrișare, o mașină de tăiat tufișuri sau un trimer utilizate incorect sau neglijent, pot deveni unelte periculoase care pot duce la răni grave sau mortale a utilizatorului sau a altor persoane. Este foarte important să citiți și să înțelegeți conținutul acestui manual de utilizare.

La orice folosire a mașinii trebuie folosit un echipament de protecție personal omologat. Echipamentul de protecție personal nu elimină riscul de rănire dar reduce efectul unei răni în cazul unui accident. Cereți ajutor la magazinul de vânzare pentru alegerea echipamentului.



AVERTISMENT! Fiți întotdeauna atent la semnale de alarmă sau strigăte atunci când folosiți protecția auzului. Îndepărtați întotdeauna protecția auzului imediat ce ați oprit motorul.

CASCĂ

Casca de protecție în toate cazurile în care există riscul de cădere a obiectelor



PROTECȚIA AUZULUI

Protecția auzului cu un efect atenuator suficient trebuie folosită.



PROTECȚIA OCHILOR

Dispozitiv omologat de protecție a ochilor trebuie folosit întotdeauna. Dacă se folosește o mască de protecție trebuie să se folosească și ochelari de protecție omologați. Ochelari de protecție omologați înseamnă aceia care îndeplinesc standardul

MĂSURI GENERALE DE PROTECȚIA MUNCII

ANSI Z87.1 pentru SUA sau EN 166 pentru țările Pieței Comune.



MÂNUȘI

Mănuși se vor purta atunci când este necesar, spre exemplu la asamblarea dispozitivului de tăiere.



CIZME

Purtați cizme cu bombou de oțel și cu talpă cu aderență bună.



ÎMBRĂCĂMINTE

Se va folosi îmbrăcăminte din țesătură groasă și se va evita îmbrăcăminte largă care se poate agăța ușor de arbuști sau crengi. Folosiți întotdeauna pantaloni lungi din material rezistent. Nu purtați bijuterii, pantaloni scurți, sandale și nici nu lucrați desculț. Aveți grijă ca părul să nu atârne de-a lungul umerilor.

TRUSA DE PRIM AJUTOR

Trusa de prim ajutor trebuie să fie întotdeauna la îndemână.



Echipamentul de siguranță al mașinii

În acest capitol se explică diferitele detalii de siguranță ale mașinii, care este rolul lor, precum și controlul și întreținerea ce trebuie executate pentru a vă asigura că acestea funcționează. A se vedea capitolul Părțile componente pentru localizarea acestor detalii pe mașina Dvs.

Durata de folosire a mașinii se poate scurta iar riscul de răniri poate crește dacă întreținerea mașinii nu se efectuează în mod corect și dacă service și/sau reparații nu se efectuează într-un mod profesional. Dacă aveți nevoie de informații suplimentare, contactați atelierul service cel mai apropiat.

IMPORTANT! Pentru orice formă de service și reparație a mașinii se cer cunoștințe speciale. Aceasta este în mod special valabilă pentru echipamentul de siguranță al mașinii. Dacă mașina eșuează la vreuna dintre verificările de mai jos, duceți-o la atelierul de specialitate. La cumpărarea oricărui dintre produsele noastre vă garantăm că stăm la dispoziție cu reparații și service de specialitate. Dacă magazinul unde s-a vândut mașina nu dispune de atelier de reparații, rugați-i să vă dea adresa celui mai apropiat atelier de reparații.



AVERTISMENT! Nu folosiți niciodată o mașină cu dispozitiv de siguranță defect. Dispozitivul de siguranță al mașinii trebuie controlat și întreținut conform indicațiilor din acest capitol. Dacă mașina nu face față la toate controalele trebuie luat legătura cu atelierul

Clichetul de blocare a butonului de accelerație

Clichetul de blocare a accelerației este construit pentru a preveni acționarea neintenționată a accelerației. La apăsarea clichetului (A) (= când țineți mânerul în mână) reglajul accelerației (B) se eliberează. Când lăsați minерul din mână, atât clichetul de blocare cât și reglajul accelerației își reiau pozițiile lor inițiale. Această mișcare este generată de două arcuri de retur independente unul de celălalt. Această poziție duce la blocarea automată a reglajului accelerației în poziția de mers în gol.

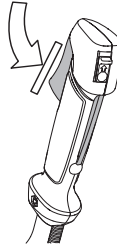

Asigurați-vă că butonul de accelerație este blocat în poziție de mers în gol atunci când clichetul de blocare a accelerației este în poziția sa inițială.

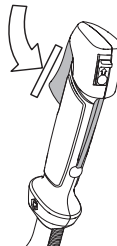

MĂSURI GENERALE DE PROTECȚIA MUNCII

Apăsăți clichetul de blocare a accelerației și verificați că acesta revine în poziția sa inițială atunci când este eliberat.

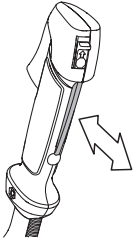

Verificați că butonul de accelerație și clichetul de blocare a accelerației se mișcă liber, iar arcurile de revenire funcționează.

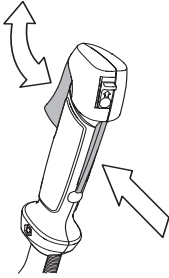

A se vedea indicațiile de la paragraful Pornire. Porniți mașina și accelerați la maximum. Eliberați apoi accelerația și verificați dacă dispozitivul de tăiere se oprește și rămâne nemișcat. Dacă dispozitivul de tăiere se rotește cu accelerația în poziția de mers în gol, verificați reglajul de mers în gol al carburatorului. A se vedea indicațiile de la paragraful Întreținere.

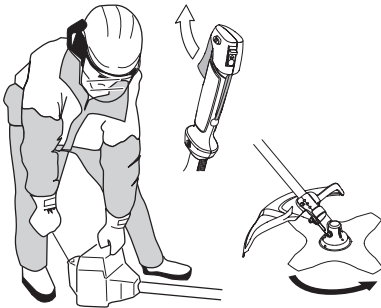

Contactul de oprire

Folosiți întrerupătorul de oprire pentru oprirea motorului.

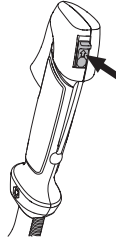

Porniți motorul și asigurați-vă că motorul se oprește atunci când contactul de oprire este deplasat în poziție de stop.

Protecția dispozitivului de tăiere

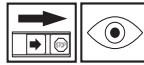

Această apărătoare este destinată pentru a împiedica aruncarea de obiecte libere în direcția utilizatorului. Apărătoarea protejează de asemenea ca utilizatorul să vină în contact cu dispozitivul de tăiere.

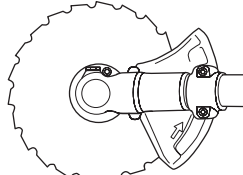
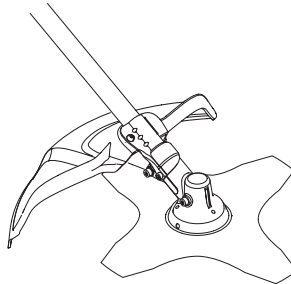

Controlați că protecția nu prezintă deteriorări și că nu are fisuri. Schimbați apărătoarea dacă aceasta a fost supusă la lovituri sau este crăpată.

Folosiți întotdeauna protecția de lamă recomandată pentru respectivul dispozitiv de tăiere. A se vedea capitolul Date tehnice.



AVERTISMENT! A nu se folosi sub nici o formă un dispozitiv de tăiere fără protecția corespunzătoare montată. A se vedea capitolul Date tehnice. Dacă se montează un dispozitiv de protecție nepotrivit sau defect, se pot produce accidentări personale grave.

MĂSURI GENERALE DE PROTECȚIA MUNCII

Sistemul de amortizare a vibrațiilor



Mașina Dvs. este înzestrată cu un sistem de amortizare a vibrațiilor, conceput să reducă vibrațiile și să facă manevrarea mai ușoară.

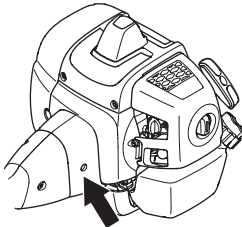

Folosirea unui fir tăietor greșit înfășurat sau a unui dispozitiv de tăiere tocit, nepotrivit (tip nepotrivit sau ascuțit în mod greșit, a se vedea indicațiile de la capitolul Ascuțirea lamei) duce la creșterea nivelului de vibrații.

Sistemul de amortizare a vibrațiilor al mașinii reduce transmiterea vibrațiilor între unitatea de motor/dispozitivul de tăiere și unitatea de mână a mașinii.

Controlați ca elementele de reducere a vibrațiilor să fie întregi și strâns montate. Pentru a înlocui sistemul de amortizare a vibrațiilor, contactați furnizorul dvs. McCULLOCH. Vizitați www.mcculloch.com.



AVERTISMENT! Expunerea îndelungată la vibrații poate să ducă la vătămarea aparatului circulator sau a nervilor la persoane cu perturbări de circulație sanguină. Luați legătura cu un medic dacă observați simptome ce pot fi relatate la o expunere îndelungată la vibrații. Exemple de astfel de simptome sunt amorțeli, pierderea sensibilității pielii, "furnicări", "înțepături", durere, pierderea sau reducerea puterii normale, modificări ale culorii sau suprafeței pielii. Aceste simptome apar de regulă în degete, mâini și la încheieturile mâinilor. Riscurile pot crește la temperaturi scăzute.

Dispozitiv pentru desprindere rapidă

În partea anterioară și ușor de atins se află un dispozitiv pentru desprindere rapidă ce reprezintă o măsură de siguranță în cazul în care motorul se aprinde sau în cazul unei alte situații când este necesar să vă eliberați de mașină și de curelele de prindere. A se

vedea indicațiile de la capitolul Reglarea curelelor de prindere și a ferăstrăului de defrișare.

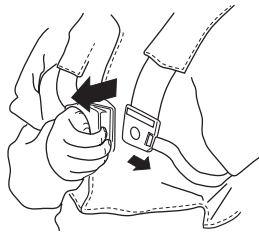

Verificați că curelele de prindere sunt corect plasate. După ce curelele de prindere și mașina sunt reglate, verificați că desprinderea rapidă a curelelor de prindere funcționează.

Toba de eșapament



Toba de eșapament este construită pentru a menține zgomotul la un nivel minim, cât și pentru a îndepărta gazele de eșapament ale motorului departe de operator.

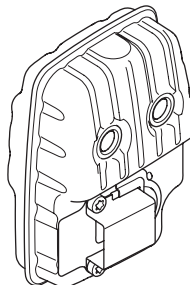

În țările cu climă caldă și uscată riscul incendiilor este evident. De aceea anumite tobe de eșapament au fost echipate cu un așa numit captor de scântei. Verificați dacă toba de eșapament a mașinii dumneavoastră are un asemenea captor.

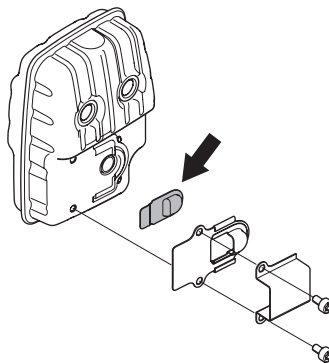

Dacă toba de eșapament de pe mașina Dvs. este înzestrată cu o plasă de capturare a scânteiilor, atunci aceasta trebuie curățată

MĂSURI GENERALE DE PROTECȚIA MUNCII

regulat. O plasă înfundată cauzează supraîncălzirea motorului, ceea ce duce la avarii serioase.

Pentru tobe de echipament este foarte important ca instrucțiunile de verificare, întreținere și service să fie respectate. Verificați periodic că toba de echipament este stabil atașată de mașină. Nu folosiți niciodată o mașină care are o tobă de echipament defectă.

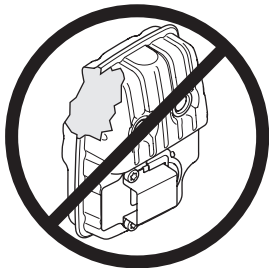

AVERTISMENT! În interiorul tobei de echipament se află substanțe chimice care pot fi cancerigene. Evitați orice contact cu aceste substanțe în cazul în care toba de echipament este deteriorată.



AVERTISMENT! Luați în considerare: Gazele de echipament ale motorului sunt fierbinți și pot conține scântei care pot produce incendiu. Nu puneți niciodată în funcțiune mașina în interior sau în apropiere de materiale inflamabile!

Șurub de blocare



Pentru anumite tipuri de dispozitive de tăiere se folosesc piulițe de blocare pentru fixare.

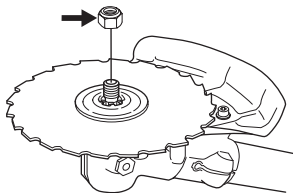

La asamblare, strângeți piulița în direcția opusă direcției de rotație a dispozitivului de tăiere. La demontare slăbiți piulița în direcția de rotație a dispozitivului de tăiere. (OBS! Piulița are filet pe stânga.) La slăbirea și strângerea piuliței lamei de ferăstrău există risc de rănire pe dinții lamei de ferăstrău. Aveți grijă ca mâinile dumneavoastră să fie totdeauna protejate de apărătoarea lamei la această fază de lucru. Folosiți întotdeauna o cheie tubulară cu un mâner suficient de lung pentru a vă asigura siguranța. Săgeata din

figură indică domeniul de lucru pentru cheia tubulară la slăbirea, respectiv strângerea șuruburilor.



Strângeți piulița utilizând cheia tubulară.

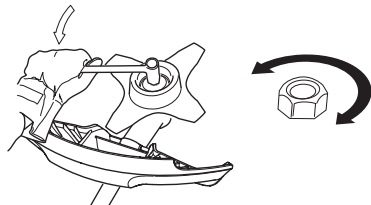

Mecanismul de tăiere

Acest capitol arată cum o întreținere corectă și folosirea unui dispozitiv de tăiere de tip corect:

- Reduce tendința de recul a mașinii.
- Oferă un efect maximal de tăiere.
- Duce la creșterea viteții de lucru a dispozitivului de tăiere.

IMPORTANT!

Folosiți dispozitivul de tăiere doar împreună cu apărătoarea recomandată de noi! A se vedea capitolul Date tehnice.

Citiți instrucțiunile dispozitivului de tăiere pentru o corectă înfășurare a firului și pentru a alege un fir cu diametru corespunzător.

Mențineți dinții tăietori ai lamei bine și corespunzător ascuțiți! Urmați recomandările noastre. Citiți și instrucțiunile de pe ambalajul lamei.

Mențineți o ceaprazuire corectă! Respectați instrucțiunile noastre și folosiți șablonul de ascuțire recomandat.



AVERTISMENT! Oprți întotdeauna motorul înainte de a efectua lucrări la dispozitivul de tăiere. Acesta va continua să se rotească chiar și atunci când accelerația este eliberată. Controlați că dispozitivul de tăiere s-a oprit complet și îndepărtați cablul de la bujie înainte de a începe lucrul cu acesta.



AVERTISMENT! Un dispozitiv de tăiere necorespunzător sau o lamă pilită greșit duce la creșterea riscului de recul.

MĂSURI GENERALE DE PROTECȚIA MUNCII

Mecanismul de tăiere

Domeniul de folosire a lamei de ferăstrău este pentru tăierea unui lemn de tip fibros.

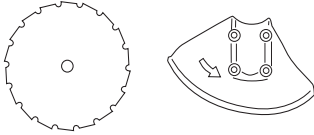

Lama și cuțitul pentru iarbă sunt prevăzute pentru cosirea buruienilor.

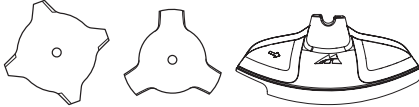

Capul tăietor se va folosi la scurtarea ierbii.

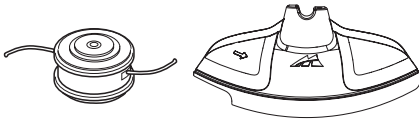

Reguli generale



Folosiți dispozitivul de tăiere doar împreună cu apărătoarea recomandată de noi! A se vedea capitolul Date tehnice.



Mențineți dinții tăietori ai lamei corespunzător ascuțiți! Urmați instrucțiunile noastre și folosiți modelul de pilire recomandat. O lamă ascuțită greșit sau defectă duce la creșterea riscului de accidentări.

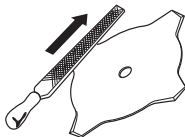

Mențineți o ceaprazuire corectă a lamei ferăstrăului! Respectați instrucțiunile noastre și folosiți o uneltă de ceaprazuire recomandată. O lamă de ferăstrău greșit ceaprazuită duce la creșterea riscului de gripare și de recul, cât și defectări ale lamei de ferăstrău.

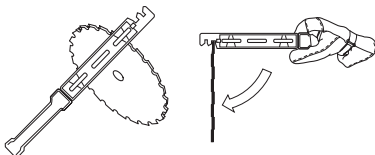

Controlați ca dispozitivul de tăiere să nu aibe defecte sau crăpături. Un dispozitiv de tăiere defect trebuie întotdeauna schimbat.

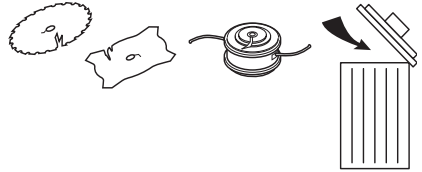

Pilirea cuțitului pentru iarbă și a lamei de tăiere a ierbii



- Citiți instrucțiunile de pe ambalajul dispozitivului de tăiere pentru a efectua o pilire corectă. Lama și cuțitul se pilesc cu o pilă plată cu unghi simplu.
- Piliți toate canturile la fel de mult pentru a păstra balansul.

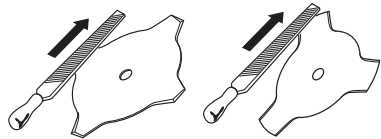

AVERTISMENT! Casați întotdeauna o lamă îndoită, răsucită, crăpată, ruptă sau deteriorată în orice mod. Nu încercați să îndreptați lama răsucită în vederea folosirii ei în continuare. Folosiți numai lamele originale de tipul prescris.

Ascuțirea lamei de ferăstrău



- Citiți instrucțiunile de pe ambalajul dispozitivului de tăiere pentru a efectua o pilire corectă.

MĂSURI GENERALE DE PROTECȚIA MUNCII

O lamă de ferăstrău ascuțită corect este o condiție necesară pentru lucrul eficient și pentru a evita o uzură inutilă a lamei și a ferăstrăului de defrișare.



- Convingeți-vă că lama este bine fixată atunci când lucrați cu pila. Folosiți o pilă rotundă de 5,5 mm cu mâner.

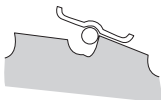

- Unghiul de ascuțire este de 15°. Fiecare al doilea dinte se ascute în dreapta, ceilalți dinți în stânga. Dacă lama este puternic lovită de pietre, partea superioară a dintelui poate necesita, în cazuri excepționale, a fi îndreptată cu o pilă plată. Această operație se va face înainte de ascuțirea cu pila rotundă. Îndreptarea suprafeței superioare trebuie efectuată în aceeași măsură la toți dinții.

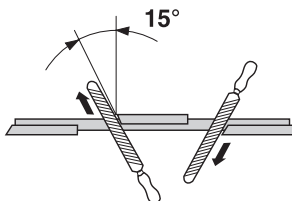

Reglați ceaprazul. El trebuie să fie 1 mm.

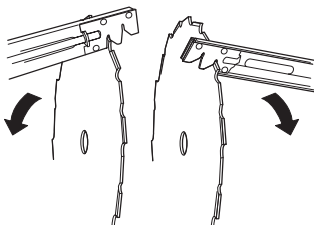

Capul tăietor

IMPORTANT!

Aveți întotdeauna grijă ca firul să fie înfășurat strâns și uniform pe tambur, în caz contrar apar vibrații dăunătoare în mașină.

- Folosiți numai capete și fire tăietoare recomandate. Acestea au fost testate de producător pentru a se potrivi unei anumite mărimi de motor. Aceasta este deosebit de important atunci când se utilizează un cap tăietor complet automat. Folosiți numai dispozitivul de tăiere recomandat. A se vedea capitolul Date tehnice.



- De obicei pentru mașini mai mici sunt necesare capete tăietoare mici și invers. Aceasta pentru că la cositul cu firul, motorul trebuie să arunce firul în sens radial față de capul tăietor, în acest caz întâmpinând rezistență din partea ierbii cosite.
- Lungimea firului este de asemenea importantă. Un fir mai lung necesită un motor mai puternic decât un fir scurt de același diametru.
- Convingeți-vă că cuțitul ce se află pe apărătoarea trimerului nu este deteriorat. Acesta se folosește pentru tăierea firului la lungimea necesară.
- Pentru prelungirea duratei de utilizare a firului, el poate fi ținut în apă în decurs de câteva zile. Aceasta face firul mai rezistent și deci acesta poate fi folosit un timp mai îndelungat.

MONTAJ

Montajul ghidonului și al mânerului de accelerație



- Fixați bara de ghidare în suportul acesteia pe cadru utilizând patru șuruburi.

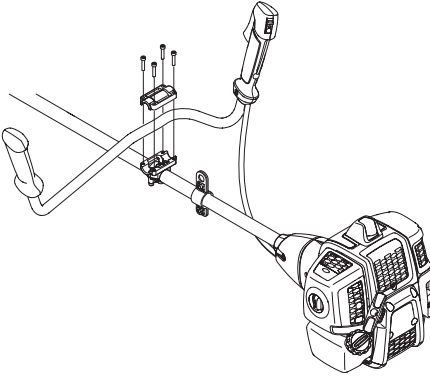

- Montați mâneca (manșonul) protectoare după cum este afișat în diagramă.

Montajul lamei și a capului tăietor



AVERTISMENT!

În timpul montării dispozitivului de tăiere este extrem de important ca orificiile discului de antrenare/ale flanșei de sprijin să fie plasate corect în orificiul central al dispozitivului de tăiere. Dispozitiv de tăiere montat greșit poate produce accidentări grave și/sau mortale.

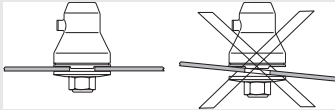

AVERTISMENT! A nu se folosi sub nici o formă un dispozitiv de tăiere fără protecția corespunzătoare montată. A se vedea capitolul Date tehnice. Dacă se montează un dispozitiv de protecție nepotrivit sau defect, se pot produce accidentări personale grave.

IMPORTANT! Pentru a putea folosi lama de ferăstrău sau lama pentru iarbă trebuie ca mașina să fie prevăzută cu un ghidon corespunzător, cu o protecție de lamă și cu curele de prindere.

Montarea protecției lamei, a lamei pentru iarbă și a cuțitului pentru iarbă



- Protecția lamei/protecția combinată (A) se agață în cârligul de pe tijă și se fixează cu un șurub (L). Folosiți protecția pentru lamă recomandată. A se vedea capitolul Date tehnice.

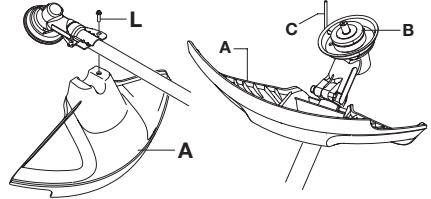

- Montați discul de antrenare (B) la axul de ieșire.
- Rotiți axul lamei până când unul din orificiile de pe discul de antrenare se va suprapune cu orificiul din carcasa angrenajului.
- Introduceți știftul de blocare (C) în orificiul pentru a fixa axul.
- Poziționați lama (D), flanșa de susținere (E) și cupa de susținere (F) pe arborele de ieșire.
- Montați piulița (G). Momentul de strângere a piuliței este de 35-50 Nm (3,5-5 kpm). Folosiți cheia tubulară din setul de scule. Țineți mânerul cheii cât mai aproape de protecția lamei. Piulița se strânge prin rotirea cheii tubulare în sens invers față sensul de rotire (ATENȚIE! filet pe stânga).

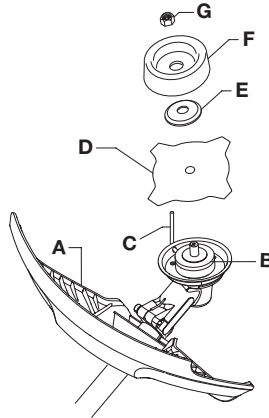

MONTAJ

Montarea protecției trimerului și a capului tăietor



- Montați protecția trimerului (A) pentru lucrul cu capul tăietor.

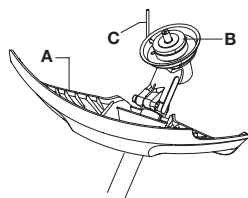
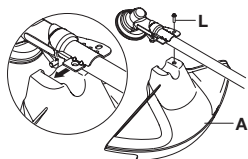

- Protecția trimerului/protecția combinată trebuie agățată în cârligul de pe tijă și fixată cu un șurub (L).
- Montați discul de antrenare (B) la axul de ieșire.

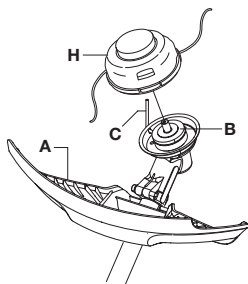

- Rotiți axul lamei până când unul din orificiile de pe discul de antrenare se va suprapune cu orificiul din carcasa angrenajului.
- Introduceți știftul de blocare (C) în orificiu pentru a fixa axul.
- Răsuciți șurubul de pe capul de tuns/lamele de plastic (H) în sensul invers acelor de ceasornic.

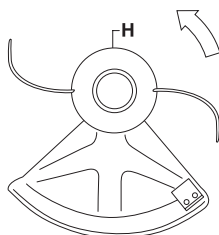

- Demontarea se face în ordinea inversă.

Montarea protecției lamei și a lamei de ferăstrău

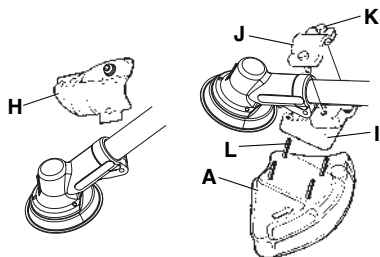

- Demontați placa de sprijin (H). Montați adaptorul (I) și placa de acoperire (J) cu cele două șuruburi (K) conform figurii. Protecția lamei (A) se montează cu ajutorul a 4 șuruburi (L) pe adaptor conform figurii.

ATENȚIE! Folosiți întotdeauna protecția de lamă recomandată pentru respectivul dispozitiv de tăiere. A se vedea capitolul Date tehnice.

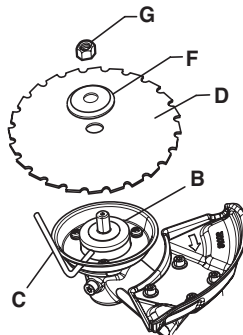

- Montați discul de antrenare (B) la axul de ieșire.
- Rotiți axul lamei până când unul din orificiile de pe discul de antrenare se va suprapune cu orificiul din carcasa angrenajului.
- Introduceți știftul de blocare (C) în orificiu pentru a fixa axul.
- Plasați lama (D) și flanșa de sprijin (F) pe axul de ieșire.
- Montați piulița (G). Momentul de strângere a piuliței este de 35-50 Nm (3,5-5 kpm). Folosiți cheia tubulară din setul de scule. Țineți mânerul cheii cât mai aproape de protecția lamei.

Piulița se strânge prin rotirea cheii tubulare în sens invers față sensul de rotire (ATENȚIE! filet pe stânga).

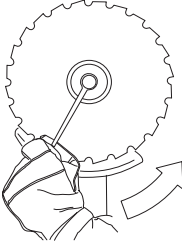

- La slăbirea și strângerea piuliței lamei de ferăstrău există risc de rănire pe dinții lamei de ferăstrău. Aveți grijă ca mâinile dumneavoastră să fie totdeauna protejate de apărătoarea lamei la această fază de lucru. Folosiți întotdeauna o cheie tubulară cu un mâner suficient de lung pentru a vă asigura siguranța. Săgeata din figură indică domeniul de lucru pentru cheia tubulară la slăbirea, respectiv strângerea șuruburilor.

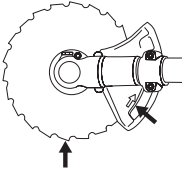

Montarea apărătorii pentru transport



Fixați capacul de transport pe lamă conform ilustrației.

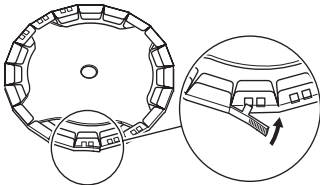

Reglarea curelelor de prindere și a ferăstrăului de defrișare



AVERTISMENT! La lucrul cu ferăstrăul de defrișare, acesta trebuie să fie întotdeauna agățat la curelele de prindere. Altfel nu veți putea manevra ferăstrăul de defrișare în siguranță, ceea ce poate duce la rănirea dumneavoastră sau a altor persoane. Nu folosiți niciodată curele de prindere cu un dispozitiv pentru desprindere rapidă defect.

Dispozitiv pentru desprindere rapidă

În partea anterioară se află un dispozitiv pentru desprindere rapidă ușor accesibil. Folosiți acest dispozitiv în cazul în care motorul se aprinde sau în alte cazuri de urgență, când este necesar ca mașina și curelele de prindere să fie rapid îndepărtate.

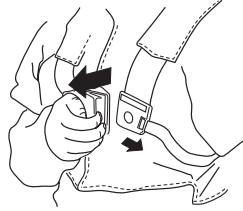

Repartizarea uniformă a sarcinii pe umeri

Curele de prindere și o mașină bine reglate ușurează substanțial lucrul. Reglați curelele de prindere pentru cea mai bună poziție de lucru. Strângeți chingile laterale în așa fel încât greutatea să fie repartizată uniform pe amii umeri.



Înălțimea potrivită

Reglați curelele de pe umeri în așa fel încât dispozitivul de tăiere să fie paralel cu terenul.



Echilibrarea corectă

Lăsați dispozitivul de tăiere să se sprijine ușor pe pământ. Deplasați cârligul de agățare pentru a obține un balans corespunzător al ferăstrăului de defrișare.



MANIPULAREA COMBUSTIBILULUI

Siguranța manipulării combustibilului

Nu porniți niciodată mașina:

- 1 Dacă ați vărsat carburant pe el. Ștergeți tot ce s-a vărsat și lăsați resturile de benzină să se evaporeze.
- 2 Dacă ați vărsat carburant pe dumneavoastră sau pe îmbrăcăminte, schimbați îmbrăcăminte. Spălați părțile ce au ajuns în contact cu combustibilul. Folosiți săpun și apă.
- 3 În caz de scurgere de combustibil din mașină. Verificați periodic capacul rezervorului și conductele de combustibil în privința curgerii.

Transport și depozitare

- Depozitați și transportați mașina și combustibilul în așa fel încât să nu existe riscul de contact al eventualelor scurgeri și vaporilor cu scântei sau foc, de exemplu, de la mașini electrice, motoare electrice, contacte electrice/comutatoare de forță sau centrale de încălzire.
- La depozitarea și transportul combustibilului trebuie folosite canistre special destinate și omologate.
- În cazul în care mașina este depozitată un timp mai îndelungat trebuie ca rezervorul de combustibil să fie golit. Întrebați la stația de benzină din apropiere unde puteți arunca surplusul de combustibil.
- Aveți grijă ca mașina să fie bine curățată și ca un service complet să fie efectuat înainte de depozitare pe termen îndelungat.
- Protecția la transport a dispozitivului de tăiere trebuie întotdeauna să fie montată în timpul transportului sau când mașina este depozitată.
- Asigurați aparatul în timpul transportului.
- Pentru a preveni pornirile accidentale ale motorului, capacul bujiei trebuie întotdeauna scos în timpul perioadelor lungi de depozitare, dacă mașina nu este supravecheată îndeaproape și în timpul efectuării lucrărilor de service.



AVERTISMENT! Fiți atent în timpul lucrului cu combustibilul. Nu uitați de existența pericolului de incendiu, explozie și aspirație de vapori.

Amestecul de combustibil

ATENȚIE! Mașina este echipată cu un motor în doi timpi și trebuie alimentată întotdeauna cu un amestec de benzină și ulei pentru motor în doi timpi. Pentru a fi sigur că obțineți un amestec corect, este important să măsurați exact cantitatea de ulei. La amestecarea cantităților mici de combustibil, chiar și greșeli mici influențează în mod drastic raportul de amestec.



AVERTISMENT! Combustibil și gaze de combustibil sunt foarte inflamabile și pot produce răni grave în cazul aspirației și contactului cu pielea. Fiți de aceea atent la manipularea combustibilului și asigurați o ventilație bună în timpul manipulării combustibilului.

Benzină



ATENȚIE! Totdeauna utilizați un amestec benzină/ulei de calitate, cu cifra octanică de cel puțin 90 (RON). În cazul în care aparatul dumneavoastră este prevăzut cu convertor catalitic (vezi capitolul Date tehnice) folosiți întotdeauna un amestec benzină/ulei de calitate. Benzina cu plumb va distruge convertorul catalitic.

Atunci când benzină adaptată la mediul ambiant, așa numită benzină alcalină există trebuie ca aceasta să fie folosită.



Poate fi utilizat carburant amestecat cu etanol E10 (amestec de etanol de maxim 10%). Utilizarea amestecurilor de etanol mai mari de E10 va determina o funcționare necorespunzătoare care poate duce la deteriorarea motorului.

- Cea mai scăzută cifră octanică recomandată este 90 (RON). În cazul în care alimentați motorul cu carburant cu cifră octanică sub 90 se poate produce fenomenul numit bătaie. Acest lucru duce la temperaturi ridicate ale motorului, ceea ce poate provoca defecțiuni grave motorului.
- La lucrul de lungă durată la turații mari, se recomandă utilizarea unei benzini cu o cifră octanică mai înaltă.

Ulei pentru motoare în doi timpi

- Utilizați ulei pentru motoare în doi timpi Universal, Universal powered by McCULLOCH, realizat special pentru a obține rezultate și performanțe optime cu motoare în doi timpi, răcite cu aer.
- Nu utilizați niciodată ulei destinat motoarelor suspendate în exteriorul bordului, răcite cu apă, denumit uneori ulei pentru motoare suspendate (TCW).
- Nu folosiți niciodată uleiuri destinate pentru motoare în patru timpi.
- Uleiul de calitate inferioară sau amestecul de ulei/carburant prea bogat poate pune în pericol funcționarea convertorului catalitic și poate reduce durata de funcționare a acestuia.
- Raport de amestec

1:50 (2%) cu ulei Universal, Universal powered by McCULLOCH pentru motoare în doi timpi.

1:33 (3%) cu alte uleiuri proiectate pentru motoare în doi timpi, răcite cu aer, din clasele JASO FB/ISO EGB.

Benzină, litri	Ulei pentru motoare în doi timpi, litri	
	2% (1:50)	3% (1:33)
5	0,10	0,15
10	0,20	0,30
15	0,30	0,45
20	0,40	0,60

MANIPULAREA COMBUSTIBILULUI

Amestecul

- Amestecați întotdeauna benzina și uleiul într-un rezervor curat destinat pentru benzină.
- Începeți întotdeauna cu jumătatea cantității de benzină. Adăugați apoi toată cantitatea de ulei. Amestecați (scuturați) amestecul de combustibil. Adăugați restul cantității de benzină.
- Amestecați (scuturați) amestecul de combustibil bine înainte de a umple rezervorul de combustibil al mașinii.

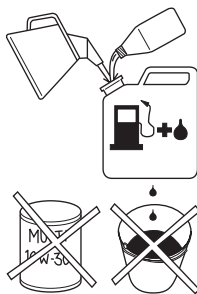

- Nu faceți rezerve de combustibil pentru mai mult de o lună.
- Dacă nu folosiți mașina un timp mai îndelungat, rezervorul de combustibil trebuie golit și curățat.

Alimentarea



AVERTISMENT! Următoarele măsuri de precauție micșorează riscul de incendii:

Amestecați și turnați carburantul în exterior, unde nu există scântei sau flăcări.

Nu fumați și nu plasați obiecte calde în apropierea combustibilului.

Nu alimentați niciodată motorul dacă acesta este în funcțiune.

Oprii motorul și lăsați-l să se răcească câteva minute înainte de alimentare.

Deschideți capacul rezervorului de combustibil încet, ca o eventuală suprapresiune să fie încet compensată.

Strângeți bine capacul rezervorului după alimentare.

Mutați întotdeauna echipamentul departe de zona de realimentare și de sursă înainte de pornire.

- Folosiți o canistră pentru combustibil cu protecție contra supraumplerii.
- Dacă ați vărsat carburant pe el. Ștergeți tot ce s-a vărsat și lăsați resturile de benzină să se evaporeze.
- Se curăță capacul rezervorului de carburant. Impurități în rezervorul de carburant produc perturbații la funcționare.
- Convingeți-vă că carburantul este bine amestecat, scuturând vasul înainte de a alimenta rezervorul.

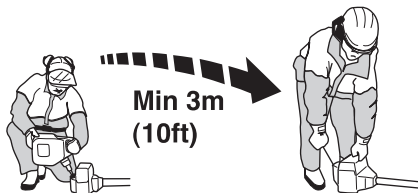

PORNIRE ȘI OPRIRE

Control înainte pornirii



- Verificați lama pentru a fi sigur că nu au apărut crăpături la baza dinților sau în zona orificiului central. Cele mai frecvente cauze care duc la producerea de crăpături sunt colțuri ascuțite la baza dinților care au apărut la pilire sau faptul că lama este folosită cu dinți tociți. Casați lama dacă se pot observa crăpături.

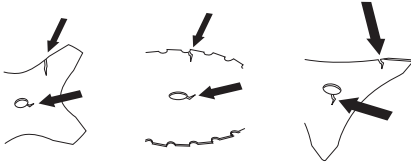

- Controlați ca flanșa de sprijin să nu aibe crăpături datorate oboselii în material sau strângerii prea puternice. Casați flanșa de sprijin dacă are crăpături.

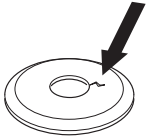

- Verificați ca piulița de blocare să nu își fi pierdut capacitatea de strângere. Strângerea piuliței trebuie să aibe un moment de cel puțin 1,5 Nm. Momentul de strângere al piuliței trebuie să fie de 35-50 Nm.



- Controlați ca apărătoarea lamei să nu fie deteriorată sau să prezinte crăpături. Schimbați apărătoarea lamei dacă a fost lovită sau dacă prezintă fisuri.

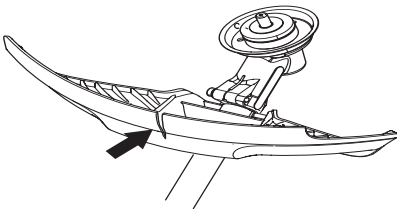

- Controlați ca capul tăietor și apărătoarea trimerului să nu fie deteriorate sau să prezinte crăpături. Schimbați capul tăietor

sau apărătoarea trimerului dacă au fost lovite sau dacă prezintă fisuri.

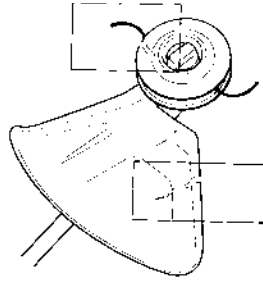

- Nu folosiți niciodată mașina fără apărătoare sau cu apărătoare defectă.
- Toate capacele trebuie să fie corect montate și fără defecte înainte de pornirea mașinii.

Pornire și oprire



AVERTISMENT! Capacul complet al ambreiajului cu tijă trebuie să fie montate înainte de pornirea motorului, în caz contrar ambreiajul se poate desprinde și provoca accidente personale.

Mutați întotdeauna echipamentul departe de zona de realimentare și de sursă înainte de pornire. Plasați mașina pe o suprafață solidă. Aveți grijă ca dispozitivul de tăiere să nu fie în contact cu vreun obiect.

Controlați ca nici o persoană neautorizată să nu se aște în zona de lucru, pentru a nu exista risc de răniri grave. Distanța de siguranță este de 15 metri.

Pornire



Aprinderea: Plasați comutatorul de oprire în poziția de start.

Șocul:

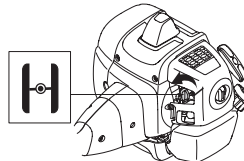

Puneți butonul de șoc în poziție șoc.

PORNIRE ȘI OPRIRE

Pompa de combustibil:

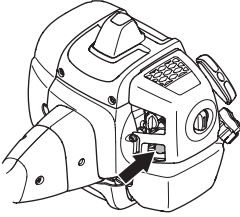

Presăți balonul de cauciuc al pompei de combustibil de mai multe ori până ce combustibilul începe să umple balonul. Balonul nu trebuie umplut complet.



AVERTISMENT! Atunci când motorul este pornit cu reglajul șocului în poziția de șoc sau de accelerație, dispozitivul de tăiere începe să se rotească direct.

Presăți corpul mașinii spre pământ cu mâna stângă (OBS! Nu cu piciorul!). Apucați maneta demarorului, trageți încet cu mâna dreaptă șnurul demarorului până ce se simte o rezistență (cârlișele demarorului se angrenează) și trageți apoi cu mișcări rapide și puternice. **Nu răsuciți niciodată cablul de pornire în jurul mâinii.**

Replasați reglajul de șoc în poziția inițială imediat ce motorul s-a aprins și repetați fazele de pornire până ce motorul pornește. Când motorul a pornit, accelerați la maximum, ceea ce face ca accelerația de pornire să se deconecteze automat.

ATENȚIE! Nu trageți complet cablul de demaraj și nici nu dați drumul mânerului demarorului când acesta este în poziție complet scoasă. Aceste manevre pot produce avarii ale mașinii.



ATENȚIE! Nu atingeți zona marcată cu nici o parte a corpului. Contactul direct poate duce la arsuri ale pielii sau electrocutare, în cazul în care manșonul bujiei este deteriorat. Totdeauna folosiți mănuși de protecție. Nu utilizați mașina în cazul în care manșonul bujiei este deteriorat.

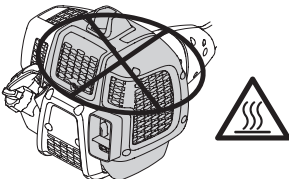

Oprire



Motorul se oprește prin închiderea aprinderii.

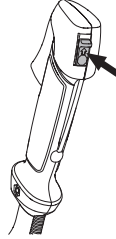

ATENȚIE! Motorul se oprește prin închiderea aprinderii.

REGULI DE LUCRU

Instrucțiuni generale de lucru

IMPORTANT!

Acest capitol tratează principalele reguli de siguranță pentru lucrul cu ferăstrău de defrișare și trimer.

Dacă vă găsiți într-o situație în care vă simțiți nesigur în legătură cu continuarea folosirii cereți sfatul unui specialist. Luați legătura cu magazinul de vânzare sau cu atelierul de reparații.

Evitați orice folosire pentru care nu vă considerați suficient calificat.

Înainte de folosire, trebuie să înțelegeți diferența dintre noțiunile defrișare de pădure, cosirea ierbii și scurtarea ierbii.

Reguli de bază de siguranță



1 Priviți în jurul Dvs.:

- Pentru a vă asigura că nu se află persoane, animale sau obiecte care vă pot influența controlul asupra mașinii.
 - Pentru a vă asigura că oameni, animale sau altceva nu riscă să ajungă în contact cu dispozitivul de tăiere sau cu obiectele care pot fi aruncate de dispozitivul de tăiere.
 - **ATENȚIE!** Nu folosiți niciodată mașina dacă nu puteți cere ajutorul cuiva în caz de accident.
- 2 Inspectați locul de muncă. Îndepărtați toate obiectele care nu sunt fixate, precum pietre, sticlă spartă, cuie, sârmă de oțel, sfoară, etc. ce ar putea fi aruncate afară sau înfășurate în jurul dispozitivului de tăiere.
- 3 Evitați folosirea în vreme proastă. Ca de exemplu ceață deasă, ploaie puternică, vânt tare, frig excesiv, etc. A lucra în vreme friguroasă este oboseitor, și produce situații periculoase, cum ar fi teren alunecos, imposibilitatea prevederii direcției de cădere, etc.
- 4 Asigurați-vă că puteți înainta și sta în mod sigur. Controlați dacă sunt eventuale obstacole în cazul unei deplasări neașteptate (rădăcini, pietre, crengi, gropi, șanțuri, etc). Lucrați cu atenție mărită pe teren înclinat.



- 5 Fiți foarte atent la tăierea copacilor care sunt tensionați. Un copac tensionat se poate arca atât în timpul tăierii cât și după tăiere, revenind în poziția normală. Dacă vă plasați greșit sau plasați tăietura inițială într-un mod necorespunzător, arborele

poate să vă lovească sau să lovească mașina, ceea ce duce la pierderea controlului. Ambele situații pot duce la răni grave.



- 6 Asigurați-vă un echilibru corespunzător și stabilitatea picioarelor. Nu întindeți prea mult. Păstrați mereu starea și echilibrul corespunzătoare.
- 7 Conectați dispozitivul la inelul de suspensie de pe ham Țineți aparatul întotdeauna cu ambele mâini. Țineți aparatul în partea dreaptă a corpului. Feriți-vă toate părțile corpului de suprafețele fierbinți. Feriți-vă toate părțile corpului de accesoriul de tăiere rotativ.



- 8 Țineți aparatul în așa fel încât dispozitivului de tăiere să fie sub nivelul șoldului.
- 9 Înainte de deplasare trebuie să opriți motorul. La deplasări mai lungi cât și la transport trebuie folosită protecția la transport.
- 10 Nu lăsați mașina pe pământ cu motorul în funcțiune, decât dacă o aveți sub observație.

Noțiuni elementare de defrișare

- Folosiți totdeauna echipamentul corespunzător.
- Aveți totdeauna un dispozitiv bine reglat.
- Respectați instrucțiunile de siguranță.
- Organizați bine lucrul.
- Lucrați întotdeauna cu accelerația maximă a lamei pentru a începe.
- Folosiți întotdeauna lame bine ascuțite.
- Evitați pietrele.
- Stabiliți direcția de doborâre (folosiți direcția vântului).

REGULI DE LUCRU



AVERTISMENT! Nici utilizatorul și nici o altă persoană nu au voie să încerce să îndepărteze materialul tăiat dacă motorul sau dispozitivul de tăiere se rotesc, deoarece acest lucru poate duce la răni grave.

Oprți motorul și dispozitivul de tăiere înainte de a îndepărta material ce s-a înfășurat în jurul axului lamei, deoarece altfel se pot produce răni. În timpul folosirii cât și un timp după folosire angrenajul cotit poate fi fierbinte. În caz de atingere există risc de ardere.



AVERTISMENT! Atenție la obiecte aruncate. Folosiți întotdeauna protecție a ochilor omologată. Nu vă aplecați niciodată peste protecția dispozitivului de tăiere. Pietre, gunoi, etc pot fi aruncate spre ochi și produce orbire sau răni grave.

Nu permiteți persoanelor neautorizate să se apropie. Copii, animale, observatori și colaboratori trebuie să se mențină în afara zonei de siguranță de 15 metri. Oprți mașina imediat ce observați că o persoană se apropie. Nu rotiți niciodată mașina fără ca în prealabil să fi controlat că nimeni nu se află în zona de siguranță.



AVERTISMENT! Se poate întâmpla ca crengi sau iarbă să se blocheze între carcasa de protecție și dispozitivul de tăiere. Oprți întotdeauna motorul în timp ce curățați mașina.

Metode de lucru



AVERTISMENT! Mașinile prevăzute cu lame de fierăstrău sau lame de tăiat iarba pot fi proiectate violent într-o parte în cazul în care lama atinge un obiect fix. Acest fenomen se numește reculul lamei. Reculul lamei poate fi suficient de violent pentru a arunca mașina și/sau operatorul în orice direcție și pentru a duce la pierderea controlului asupra mașinii. Reculul lamei se poate produce fără nici un semn prevestitor în cazul în care mașina se agață, se blochează sau se înecă. Reculul lamei se produce cu probabilitate mai mare în zone cu vizibilitate redusă asupra materialului tăiat.

Evitați tăierea cu sfertul superior din dreapta al lamei. La contactul lamei în porțiunea respectivă cu tulpini de grosime mare, poate apărea recul din cauza vitezei de rotație.

- Înainte de a se trece la defrișare, verificați zona de defrișare, starea terenului, înclinarea, existența pietrelor, gropilor etc.
- După aceea începeți lucrul, începând cu porțiunea cea mai ușoară, și obțineți o deschidere bună pentru defrișare.

- Lucrați sistematic înainte și înapoi de-a curmezișul porțiunii, fiecare mișcare trebuie să cuprindă o porțiune de lucru de 4-5 metri. În acest mod se folosește întreaga suprafață de lucru a mașinii în ambele sensuri și utilizatorul are o porțiune comodă și variată de lucru.

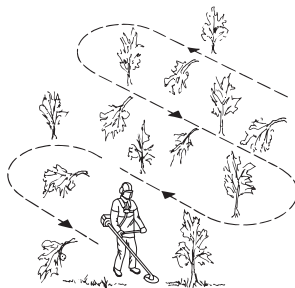

- Lungimea căii trebuie să fie de circa 75 m. Pe măsura efectuării lucrului deplasați canistra cu combustibil.
- Pe teren înclinat calea trebuie să fie perpendiculară pe pantă. Este mai ușor de a se lucra de-a lungul pantei, decât în sus și în jos.
- Calea trebuie să fie planificată astfel încât să puteți evita șanțurile și alte obstacole. În plus, calea trebuie să fie adaptată la starea actuală a vântului astfel încât tulpinile tăiate să cadă pe terenul deja defrișat.



Defrișarea pădurii folosind lama de fierăstrău



- La începutul lucrului cu tulpini groase crește riscul de recul. Evitați contactul sfertului superior din dreapta al lamei cu arborele.

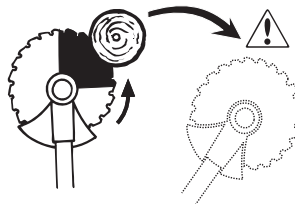

REGULI DE LUCRU

- Pentru ca arborele să cadă spre stânga, partea inferioară a acestuia se va împinge spre dreapta. Înclinați lama și deplasați-o cu o mișcare decisă în jos spre dreapta. Apăsăți în același timp apărătoarea lamei spre tulpină. Începeți tăierea cu porțiunea lamei cuprinsă în sfertul inferior din dreapta. La începerea tăierii accelerați la maxim.

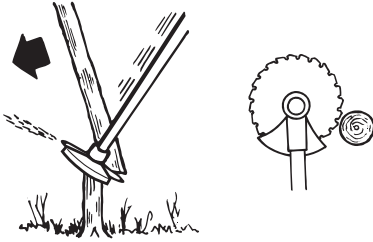

- Pentru ca arborele să cadă spre dreapta, partea inferioară a acestuia se va împinge spre stânga. Înclinați lama și deplasați-o în sus spre dreapta. Începeți tăierea cu porțiunea lamei cuprinsă în sfertul inferior din dreapta în așa fel încât direcția de rotație a lamei să deplaseze partea inferioară a arborelui spre stânga.

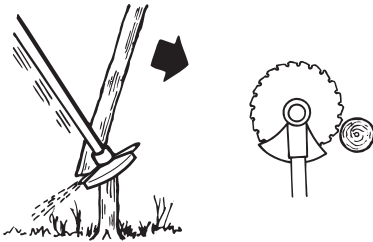

- Pentru ca arborele să cadă în față trebuie ca partea inferioară a arborelui să fie trasă înapoi. Trageți lama în spate cu o mișcare rapidă și decisă.

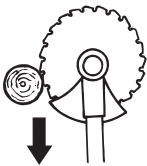

- Tulpinile groase adică cele cu care se începe lucrul, trebuie să fie tăiate din două părți. Apreciați la început direcția de cădere a tulpinii. Începeți tăierea în partea de cădere. După aceea tăiați din cealaltă parte pentru a doborî tulpina. Presiunea de avans se va adapta în funcție de grosimea tulpinii și de

duritatea lemnului. Tulpinile mai mici necesită o presiune mai mare, tulpinile mai groase necesită o presiune mai mică.

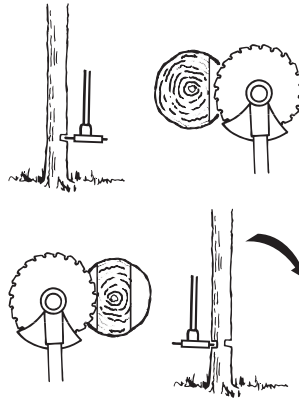

- Dacă copacii sunt foarte deși, trebuie să adaptați viteza de avans în funcție de aceasta.
- Dacă lama se înțepenește în tăietură, nu smuciți niciodată mașina. În acest caz este posibilă deteriorarea lamei, a angrenajului cotit, a tijei sau a ghidonului. Eliberați manetele, apucați cu ambele mâini tija și trageți ușor mașina pentru a o elibera.

Defrișarea arbuștilor cu ajutorul lamei de ferăstrău



- Tulpini subțiri și lăstari se îndepărtează. Lucrați cu mișcări pendulatorii în lateral.
- Încercați să tăiați câteva tulpini printr-o singură mișcare.
- La curățirea tufelor, curățați prima dată în jurul tufei. Începeți prin a tăia crengile înalte din regiunea exterioară a tufei pentru a evita înțepenirea. Tăiați apoi tulpinile la înălțimea dorită. Încercați apoi să pătrundeți cu lama în interiorul tufei și tăiați dinspre centrul tufei. Dacă este în continuare greu de a pătrunde în tufă, tăiați crengi de la o înălțime mai mare și lăsați-le să cadă la pământ. Prin aceasta se micșorează riscul de înțepenire.

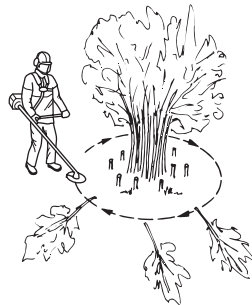

REGULI DE LUCRU

Cosirea ierbii cu ajutorul lamei pentru iarbă



- Lame pentru iarbă și cuțite pentru iarbă nu trebuie folosite pentru curățirea buruienilor lemnoase.
- Pentru toate tipurile de iarbă înaltă sau deasă se va folosi lama de iarbă.
- Iarba se va cosi prin mișcări alternative în lateral unde rotirea de la dreapta la stânga va reprezenta momentul de cosire, iar rotirea de la stânga la dreapta va reprezenta mișcarea de revenire. Lăsați latura stângă a lamei să acționeze (poziția acelor de ceas între 8 și 12).

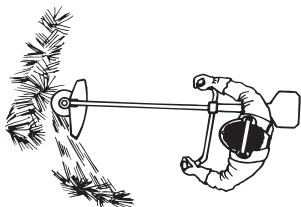

- Dacă lama se înclină puțin spre stânga în timpul cosirii, iarba se adună în grămezi ce vor ușura adunarea ulterioară, de exemplu prin greblare.
- Încercați să lucrați cât mai ritmic. Alegeți o poziție stabilă, cu picioarele depărtate. Înaintați după mișcarea de retur a lamei și reluați poziția stabilă.
- Lăsați capacul de sprijin să atingă ușor pământul. Rolul acestuia este de a proteja lama contra atingerii cu pământul.
- Riscul ca materialul să se încolăcească în jurul lamei se micșorează dacă se respectă următoarele reguli:
 - 1) Lucrați întotdeauna cu accelerația la maximum.
 - 2) Evitați iarba proaspăt tăiată în timpul mișcării de retur.
- Oprii motorul, desprindeți șeava de purtare și plasați mașina pe pământ înainte de a începe strângerea materialului cosit.

Scurtarea ierbii cu ajutorul capului tăietor



Scurtarea

- Țineți capul tăietor direct deasupra terenului și înclinați-l. Lucrul este efectuat de capătul firului. Lăsați firul să lucreze în ritmul său. Nu apăsați niciodată firul în materialul ce trebuie îndepărtat.

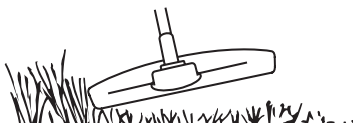

- Firul poate cosi ușor iarba și buruienile de lângă pereți, garduri, copaci și borduri, dar poate și să dăuneze coaja sensibilă a copacilor și arbuștilor și poate deteriora stâlpii gardurilor.

- Riscul de deteriorare a vegetației poate fi redus dacă firul se scurtează până la 10-12 cm și dacă turația motorului se reduce.

Degajarea

- La degajare se îndepărtează toată vegetația nedorită. Țineți capul tăietor direct deasupra pământului, înclinându-l. Lăsați capătul firului să se lovească de sol în jurul copacilor, stâlpilor, statuiilor etc. OBS! Acest procedeu sporește uzura firului.



- Firul se uzează mai repede și el trebuie să se miște mai des la lucrul printre pietre, cărămizi, beton, gardurile metalice și altele în comparație cu lucrul printre copaci și gardurile din lemn.
- La scurtare și degajare nu se va folosi accelerația maximă (80%) pentru a prelungi durata de serviciu a firului și pentru a reduce uzura capului tăietor.

Tunderea

- Trimerul este o uneltă ideală pentru tunderea acelei ierbi la care nu se poate ajunge folosind o mașină obișnuită de tăiere a ierbii. La tunderea ierbii firul se va ține paralel cu solul. Evitați presarea capului tăietor la pământ deoarece aceasta poate distruge gazonul și deteriora unelta.

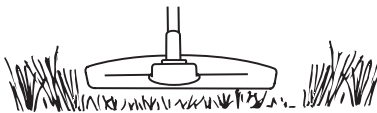

- Evitați să țineți permanent capul tăietor în contact cu solul în timpul tunderii normale. Un astfel de contact permanent poate duce la deteriorarea și uzura capului tăietor.

Curățirea

- Acțiunea de ventilare a firului în rotire poate fi folosită pentru curățirea rapidă și ușoară. Țineți firul paralel și deasupra suprafeței ce se va curăți și deplasați unelta dintr-o parte în alta.

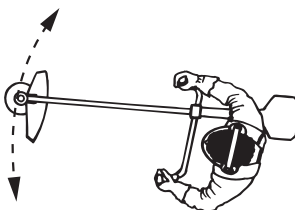

- La tundere și curățire trebuie folosită accelerația maximă pentru a obține un rezultat bun.

Carburatorul

Reglarea turației de mers în gol (T)

Verificați dacă filtrul de aer este curat. Dacă turația de mers în gol este corectă, dispozitivul de tăiere atașat nu trebuie să se rotească. Dacă este nevoie de reglaj, rotiți (în direcția acelor ceasornicului) șurubul de reglare pentru mersul în gol T, cu motorul pornit, până când dispozitivul de tăiere atașat începe să se rotească. Deschideți (rotiți în sens invers acelor ceasornicului) șurubul până când dispozitivul de tăiere se oprește. Turația de mers în gol este reglată corect atunci când motorul funcționează lin în orice poziție și există o marjă perceptibilă față de turația la care dispozitivul de tăiere atașat începe să se rotească.

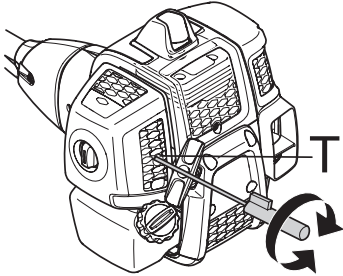

Turația de mers în gol recomandată: A se vedea capitolul Date tehnice.



AVERTISMENT! Dacă turația de mers în gol nu poate fi ajustată încât dispozitivul de tăiere să nu se rotească trebuie contactat magazinul de vânzare/atelierul de întreținere. Mașina nu trebuie folosită înainte de a fi corect reglată sau reparată.

Toba de eșapament



ATENȚIE! Unele tobe de eșapament sunt înzestrate cu catalizator. Citiți capitolul Date tehnice pentru a vedea dacă mașina dumneavoastră este înzestrată cu catalizator.

Toba de eșapament este concepută pentru a reduce nivelul de zgomot și pentru a dirija gazele de eșapament departe de operator. Gazele de eșapament sunt fierbinți și pot conține scântei, care pot

cauza incendii dacă sunt dirijate spre materiale uscate și inflamabile.

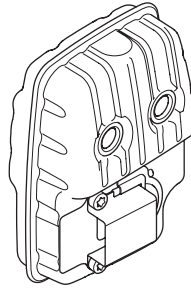

Unele tobe de eșapament sunt înzestrate cu o plasă specială de stingere a scânteiilor. Dacă mașina Dvs. este înzestrată cu acest tip de toabă, trebuie să curățiți plasa cel puțin o dată pe săptămână. Aceasta se face optimal cu o perie de sârmă.

Pe tobe de eșapament fără catalizator este recomandat a se curăța și eventual schimba captatorul o dată pe săptămână. Pe tobe de eșapament cu catalizator, se recomandă controlul și eventual curățirea captatorului o dată pe lună. **Dacă se constată defecte pe captator, trebuie ca acesta să fie schimbat.**

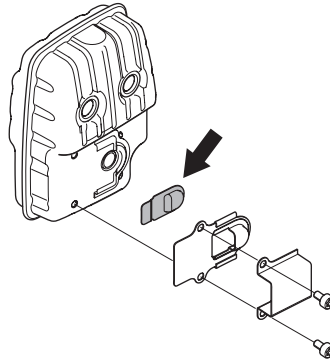

Un captator care se infundă adesea, este un semn că funcționarea catalizatorului este redusă. Contactați magazinul de vânzare pentru control. Dacă captatorul este infundat, se produce o supraîncălzire a motorului, și ca urmare defectări la cilindri și piston.

ATENȚIE! Nu folosiți niciodată mașina cu o toabă de eșapament în stare proastă.



AVERTISMENT! O toabă de eșapament prevăzută cu catalizator devine foarte fierbinte atât în timpul lucrului cât și după oprire. Aceasta este valabil și la funcționarea în gol. Contactul poate provoca arsurile pielii. Nu uitați de pericolul de incendiu!

Sistemul de răcire



Pentru obținerea unei temperaturi de exploatare cât mai joase, mașina este prevăzută cu un sistem de răcire.

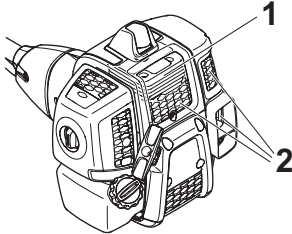

Sistemul de răcire se compune din:

- 1 Nervuri de răcire pe cilindru.
- 2 Tub de aspirație.

Curățați sistemul de răcire cu o perie odată pe săptămână, sau mai des în condiții de solicitare extremă. Un sistem de răcire murdar sau blocat duce la supraîncălzirea mașinii, ceea ce cauzează avarii ale pistonului și ale cilindrului.

Filtrul de aer



Filtrul de aer trebuie curățat regulat de praf și impurități pentru a evita:

- Funcționarea defectuoasă a carburatorului
- Probleme la pornire
- Putere redusă
- Uzuri inutile ale componentelor motorului
- Consum exagerat de combustibil.

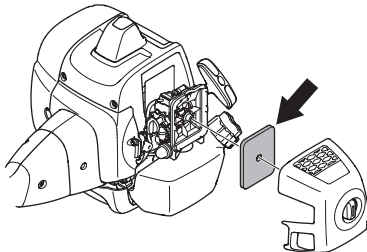

Curățați filtrul de aer după fiecare 25 ore de funcționare sau mai des, dacă locul de lucru este excesiv prăfuit.

Curățarea filtrului de aer

Îndepărtați capacul filtrului de aer și scoateți afară filtrul. Curățați prin suflare cu aer comprimat.

Un filtru de aer folosit un timp îndelungat nu se poate curăța perfect. De aceea este necesară schimbarea lui la intervale regulate cu unul nou. **Un filtru de aer deteriorat trebuie întotdeauna schimbat.**

Filtrul de combustibil

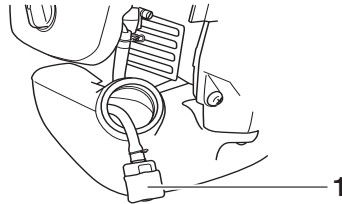

- 1 Filtrul de combustibil

Când motorul epuizează rezerva de combustibil, verificați dacă filtrul de combustibil și capacul rezervorului de combustibil nu sunt înfundate.

Angrenajul cotit



Angrenajul cotit este din fabricație umplut cu o cantitate potrivită de lubrefiant. Înainte de a pune mașina în funcțiune e bine să se controleze că angrenajul este umplut cu lubrefiant în proporție de 3/4. Folosiți lubrefiant special HUSQVARNA.

Lubrefiantul din cutia de viteze nu necesită în mod normal să fie schimbat decât în caz de eventuale reparații.

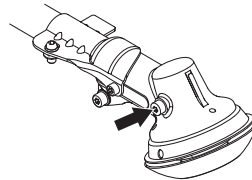

Bujia



Starea bujiei este influențată de:

- O ajustare incorectă a carburatorului.
- Un amestec greșit de ulei în combustibil (prea mult sau ulei nepotrivit).
- Un filtru de aer murdar.

Acești factori cauzează depuneri pe electrozii bujiei având ca rezultat o funcționare defectuoasă și dificultăți de pornire.

Dacă mașina are putere mică, este greu de pornit sau are o funcționare neregulată la mersul în gol: verificați întâi bujia înainte de a lua alte măsuri. Dacă bujia este înfundată, curățați-o și controlați ca distanța dintre electrozi să fie de 0,9-1,0 mm. Bujia se va schimba după aproximativ o lună de exploatare, sau și mai repede, dacă este necesar.

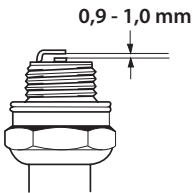

ATENȚIE! Folosiți întotdeauna bujii de tipul recomandat! O bujie incorectă poate să distrugă pistonul și cilindrul. Aveți grijă ca bujia să aibe așa numită protecție la unde radio.

ÎNȚEȚINERE

Planificarea întreținerii

Mai jos urmează o listă ce cuprinde întreținerea ce trebuie efectuată pe mașină. Marea majoritate a punctelor sunt descrise în capitolul Întreținere. Utilizatorul poate efectua doar acele lucrări de întreținere și service care sunt descrise în acest manual de utilizare. Intervenții mai cuprinzătoare trebuie efectuate de un atelier de service autorizat.

Întreținere	Întreținere zilnică	Întreținere săptămânală	Întreținere lunară
Curățați mașina în exterior.	X		
Controlați dacă curelele de purtare nu sunt deteriorate.	X		
Verificați ca blocatorul accelerației i accelerația funcționează corect.	X		
Controlați că maneta și ghidonul sunt întregi și sunt fixate bine.	X		
Controlați că contactul de oprire funcționează.	X		
Controlați că dispozitivul de tăiere nu se rotește la funcționarea de mers în gol.	X		
Curățați filtrul de aer. Schimbați-l dacă este necesar.	X		
Controlați că protecția nu prezintă deteriorări și că nu are fisuri. Schimbați protecția dacă aceasta a fost supusă la lovituri sau este crăpată.	X		
Controlați că lama este bine centrată, bine ascuțită și că nu prezintă crăpături. O lama necentrată produce vibrații care pot produce defecte ale mașinii.	X		
Controlați ca capul tăietor să nu aibă deteriorări sau fisuri. Schimbați capul tăietor dacă este necesar.	X		
Controlați ca piulița de blocare a dispozitivului de tăiere este corect strânsă.	X		
Aveți grijă ca protecția de transport a lamei este întreagă și poate fi corect fixată.	X		
Verificați ca șuruburile și piulițele să fie strânse.	X		
Controlați ca să nu existe scurgeri de combustibil de la motor, rezervor sau tuburile de combustibil.	X		
Controlați demarorul cu șnurul lui.		X	
Curățați suprafața exterioară a bujiei. Demontați și verificați distanța dintre electrozi. Se reglează la 0,9-1,0 mm sau se schimbă bujia. Aveți grijă ca bujia să aibe așa numită protecție contra undelor radio.		X	
Curățați carburatorul în exterior și porțiunea din jurul lui.		X	
Verificați dacă angrenajul cotit este completat cu 3/4 lubrefiant. Completați cu lubrefiant special dacă este necesar.		X	
Controlați ca filtrul de combustibil să nu fie murdar sau ca tubul de combustibil să nu aibe fisuri sau alte defecte. Schimbați piesele dacă este necesar.			X
Controlați toate cablurile și conexiunile electrice.			X
Se schimbă bujia. Aveți grijă ca bujia să aibe așa numită protecție contra undelor radio.			X

DATE TEHNICE

Date tehnice

Date tehnice	B40 B ELITE	B40 BT ELITE
Motor		
Volumul cilindrului, cm ³	40,1	40,1
Alezaj, mm	40,5	40,5
Cursă, mm	31,1	31,1
Turație la mers în gol, rpm	3000	3000
Turație maximă recomandată, fără încărcare, rpm	12000	12000
Turația la axul de ieșire, rot/min	8220	8220
Putere. maximă motor, conform. ISO 8893, kW/ rpm	1,5/9000	1,5/9000
Sistem de aprindere		
Bujia	NGK CMR7H-10	NGK CMR7H-10
Distanța între electrozi, mm	0,9-1,0	0,9-1,0
Sistemul de alimentare și ungere		
Volumul rezervorului de combustibil, litri	1,0	1,0
Greutate		
Greutatea fără carburant, dispozitiv de tăiere și protecție, kg	7,3	7,4
Producere de zgomot		
(vezi nota 1)		
Nivelul efectului sonor, măsurat dB(A)	112	112
Nivelul efectului sonor, garantat L _{WA} dB(A)	118	118
Nivele de zgomot		
(vezi nota 2)		
Nivel echivalent al presiunii zgomotului la urechea utilizatorului, măsurat conform cu EN ISO 11806 și ISO 22868, dB(A):		
Dotat cu cap de tuns (original)	100	100
Dotat cu lamă de tăiat iarba (originală), 255-3	99	99
Dotat cu lamă de tăiat iarba (originală), 255-4	99	99
Dotat cu lamă de ferăstrău (originală)	-	98
Nivele de vibrații		
(vezi nota 3)		
Nivelele echivalente de vibrații (a _{hv,eq}) la mână, măsurate în conformitate cu EN ISO 11806 și ISO 22867, m/s ²		
Dotat cu cap de tuns (original), în stânga/dreapta	3.4/4.4	3.4/4.4
Dotat cu lamă de tăiat iarba (originală), în stânga/dreapta, 255-3	3.5/3.4	3.5/3.4
Dotat cu lamă de tăiat iarba (originală), în stânga/dreapta, 255-4	5.2/5.1	5.2/5.1
Dotat cu lamă de ferăstrău (originală), în stânga/dreapta	-	4.5/4.2

Nota 1: Producere de zgomot în mediu înconjurător măsurat ca și efect sonor (L_{WA}) conform directivei EG 2000/14/EG. Nivelul de putere a sunetului raportat pentru aparat a fost măsurat cu accesoriul original de tăiere care emite cel mai ridicat nivel. Diferența dintre puterea garantată a sunetului și cea măsurată este aceea că puterea garantată a sunetului include, de asemenea, dispersia în rezultatul de măsurare și variațiile dintre diferitele aparate ale aceluiași model conform Directivei 2000/14/EC.

Nota 2: Datele raportate pentru nivelul echivalent de presiune a zgomotului pentru aparat includ o dispersie statistică tipică (deviere standard) de 1 dB (A).

Nota 3: Datele raportate pentru nivelul echivalent de vibrații includ o dispersie statistică tipică (deviere standard) de 1 m/s².

DATE TEHNICE

B40 B ELITE, B40 BT ELITE		
Dispozitive auxiliare omologate	Tip	Grilajul de protecție a dispozitivului de tăiat, cu numărul produsului
Orificiul central al lamelor/țuțitelor Ø 25,4 mm		
Filetul axului lamei M12		
Lama de iarbă/țuțul de iarbă	Grass blade 255-4 1" (Ø 255 4-dinți)	580 30 50-01
	Grass blade 255-3 (Ø 255 3-dinți)	580 30 50-01
Lama de ferăstrău	Lamă de ferăstrău 200-22 (ø 200-22 dinți)	581 33 84-01
Capul tăietor	P35	580 30 50-01
Carcasă de sprijin	Fix	-

Declaratie de conformitate EC

(Valabil doar în Europa)

Husqvarna AB, SE-561 82 Huskvarna, Suedia, telefon +46-36-146500, asigură prin aceasta că fierăstraiele de defrișare **McCULLOCH B40 B ELITE, B40 BT ELITE** cu seriile anului 2016 și după 2016 (anul și o serie numerică trebuie indicate cu text vizibil pe etichetă) corespund cu indicativele din DIRECTIVA CONSILIULUI:

- din 17 mai 2006 „referitoare la aparat” **2006/42/EC**.

- - **2014/30/UE** din 26 februarie 2014, cu privire la compatibilitatea electromagnetica

- - **2000/14/EC** din 8 mai 2000, cu privire la poluarea fonica a mediului înconjurător Evaluarea conformității cu respectarea Anexei V. Pentru informații referitoare la emisiile sonore, consultați capitolul Date tehnice.

Au fost aplicate următoarele standarde:

EN ISO 12100:2010, CISPR 12:2009, EN ISO 14982:2009, EN ISO 11806-1:2011.

RISE SMP Svensk Maskinprovning AB, Box 7035, SE-750 07 Uppsala, Suedia, a efectuat un control tipic, neobligatoriu pentru Husqvarna AB. Certificatele au numerele:

B40 B ELITE, B40 BT ELITE - **SEC/12/2339**

Huskvarna 13 februarie 2018



Per Gustafsson, director de dezvoltare (Reprezentant autorizat pentru Husqvarna AB și responsabil cu documentația tehnică.)

ΠΗΡΗΧΟΜΗΝΑ

Πηριχόμενα

ΗΠΗΞΗΓΗΣΗ ΣΥΜΒΟΛΩΝ

Σύμβολα 748

ΠΗΡΗΧΟΜΗΝΑ

Πηριχόμενα 749

Πριν την ηκκίνηση πρέπη να προσέξητη τα ακόλουθα: 749

ΗΙΣΑΓΩΓΗ

Αγαπητέ πηλάτη! 750

ΤΙ ΗΝΑΙ ΤΙ;

Ποιο ηνίαι κάθε τμήμα του πριονιού καθαρισμού; 751

ΓΗΝΙΚΗΣ ΟΔΗΓΗΣ ΑΣΦΑΛΗΙΑΣ

Σημαντικό 752

Ατομικός προστατητικός ηξοπλισμός 753

Προστατητικός ηξοπλισμός του μηανήματος . 753

Κοπητικός ηξοπλισμός 757

ΣΥΝΑΡΜΟΛΟΓΗΣΗ

Συναρμολόγηση χηρολαβής και γκαζιού 760

Προσαρμογή των ληπίδων και των κοπητικών κηφαλών 760

Τοποθέτηση προφυλακτήρα ληπίδας και πριονωτής ληπίδας 761

Τοποθέτηση προφυλακτήρα μηταφοράς 762

Ρύθμιση ηξάρτησης και πριονιού καθαρισμού 762

ΦΡΟΝΤΙΔΑ ΚΑΥΣΙΜΩΝ

Ασφάλεια καυσίμων 764

Μίγμα καυσίμου 764

Γέμισμα ρηζηρβουάρ 765

ΞΗΚΙΝΗΜΑ ΚΑΙ ΣΤΑΜΑΤΗΜΑ

Ηληγχος πριν από την ηκκίνηση 766

Ξηκίνημα και σταμάτημα 766

ΤΗΧΝΙΚΗ ΗΡΓΑΣΙΑΣ

Γηνικές οδηγίης ηργασίας 768

ΣΥΝΤΗΡΗΣΗ

Καρμπυρατέρ 773

Σιγαστήρας 773

Σύστημα ψύξης 774

Φίλτρο αέρα 774

Φίλτρο καυσίμου 774

Γωνιακός μηανισμός μητάδοσης 775

Μπουζί 775

Πρόγραμμα συντήρησης 776

ΤΗΧΝΙΚΑ ΣΤΟΙΧΗΙΑ

Τηχνικά στοιχηία 777

ΗΚ-Βηβαίωση συμφωνίας 778

Πριν την ηκκίνηση πρέπη να προσέξητη τα ακόλουθα:

Διαβάστη προσηκτικά τις οδηγίης χρήσης.



ΠΡΟΗΙΔΟΠΟΙΗΣΗ! Η μακρόχρονη έκθεση ση θόρυβο μπορη να προκαέση μόνιμη βλάβη στην ακοή. Θα πρέπη πάντα να λαμβάνητη μέτρα προστασίας της ακοίης σας.



ΠΡΟΗΙΔΟΠΟΙΗΣΗ! Χωρίς άδεια του κατασκευαστή, ση καμιά πηρίπτωση δην ηπιτρέπηται μηταροπή του μηανήματος ση σχέση μη την αρχική του κατασκευή. Χρησιμοποηίτη πάντοτε γνήσια ανταλλακτικά. Μη ηγκηκριμένης μηταροπές και/ή ανταλλακτικά μπορη να έχουν ως συνέπηια σοβαρό ή θανατηφόρο τραυματισμό του χηριστή ή άλλων ατόμων.



ΠΡΟΗΙΔΟΠΟΙΗΣΗ! Τα πριόνια καθαρισμού, οι θαμνοκόπητες ή τα κλαδηυτήρια μπορη να γίνου ηπικίνδυνα ηργαλία αν χρησιμοποιηθούη ησφαλμένα ή απρόσηχτα, και μπορη να προκαλέσουη σοβαρό ή θανάσιμο τραυματισμό στο χηριστή ή ση άλλα άτομα. Ηχηι πολύ μηγάλη σημασία να διαβάσητη και να κατανοήσητη το πηριχόμενο του παρόντος ηγγηριδιού χρήσης.

Αγαπητέ ηηλάτη!

Σας ηυχαριστούμη που ηηιλέξατη ένα προϊόν της McCulloch. Γίνηστη έτσι μέρος μιας παράδοσης που ξηκίνηση ηδών και καιρό, όταν ο Οργανισμός McCulloch ξηκίνηση να κατασκευάζηι κηνητήρης κατά τη διάρκεια του Β' Παγκοσμίου Πολέμου. Από το 1949, όταν η McCulloch παρουσίαση το πρώτο ηλαφρύ ατομικό αλυσοπρίονο, η κληηργασία του ξύλου δην θα ήταν ποτέ ξανά η ίδια.

Η σηήρά καινοτόμων αλυσοπρίονων συνέχιση κατά τη διάρκεια των δηκαητιών και η ηηιχηήρηση ηηηκτάθηκη, πρώτα μη κηνητήρης αηροσκαφών και οχημάτων kart, στη δηκαητία του 1950, και μητά μη μικρά αλυσοπρίονα τη δηκαητία του 1960. Αργόητρα, τις δηκαητίης του 1970 και 1980, στη σηήρά προστέθηκαν χορτοκοπητικά και φυσητήρης-αναρροφητήρης.

Σήμηρα, ως μέλος του ομίλου Husqvarna, η McCulloch συνηχίζηι την παράδοση των ισχυρών κηνητήρων, των τηχνηκών καινοτομηών και του δυνατού σχεηιασμού, που υπήρξαν το σήμα κατατηθέν μας για ηηρισσότερο από μισό αιώνα. Η μηίωση της κατανάλωσης καυσίμων, των ηκπομηών και των ηηιπέδων θορύβου ήναι απόλυτη προηρηαιότητα για ημας, όπως ήναι και η βηλιτίωση της ασφάληιας και της φιλικόηητας προς το χρήστη.

Ηηπιζουμη ότι θα ήστη ικανοποιημένοι μη το προϊόν McCulloch, καθώς ήναι σχεηιασμένο για να σας συνηροψηήηι για μηγάλο χρονικό διάστημα. Ακολουθώνηας τις συμηουλές του παρόνητος ηηχηηιδίου χρήστη σχεηικά μη τη χρήση, την ηηισκημή και τη συντήρηση, η διάρκεια ζωής του προϊόνηος μηορηί να παραταθηί. Αν χρηιαστηήτη ηηπαγγηλημαηική βοήθηια για ηηισκημή ή σέρβις, χρησιμοποηήστη την ηηρησηά ηηηοηισμού σέρβις στο www.mcculloch.com.

Η McCulloch αναπηύσσηι συνηχώς τα προϊόνηα της και για το λόγο αυτό ηηιφυλάσσηι στον ηαυτό της το δικαίωμα ηροποηήσσηων πχ. ως προς το σχεηιασμό και την ημφάνιση, χωρίς προηηδοποηήση.

Το παρόν ηηχηηιδίο διαηίθηηαι ηηίσσης προς λήψη στη δηηύθηυση www.mcculloch.com.

ΤΙ ΗΝΑΙ ΤΙ;

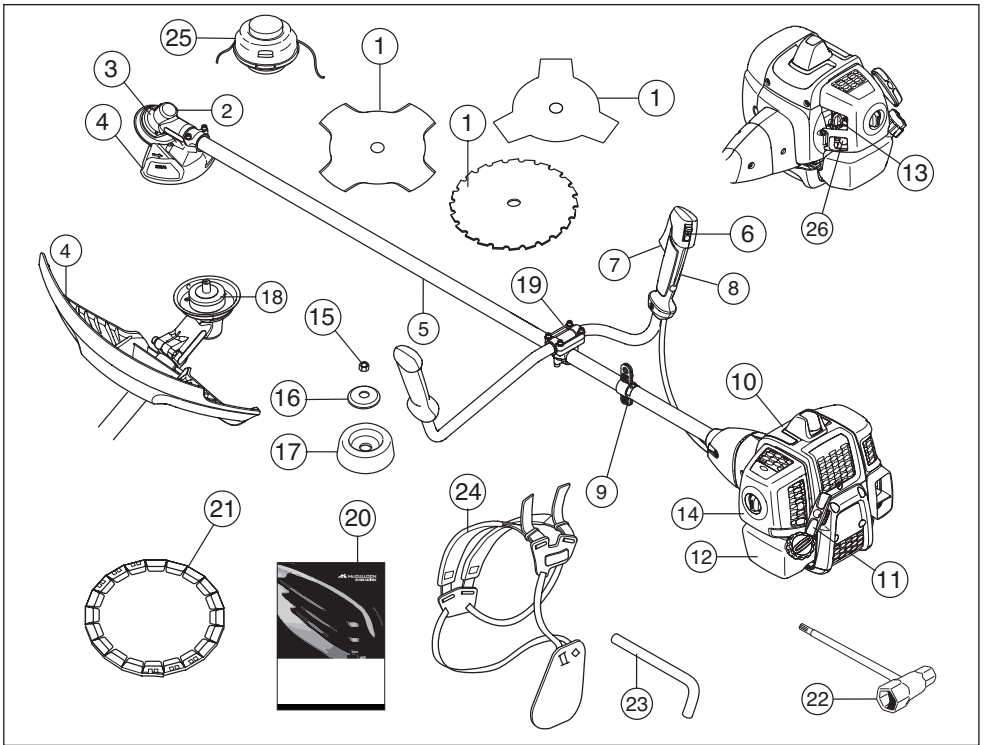

Ποιο είναι κάθε τμήμα του πριονιού καθαρισμού;

- | | |
|--|----------------------------|
| 1 Ληπίδα | 14 Κάλυμμα φίλτρου αέρα |
| 2 Τάπα πλήρωσης γράσου, Γωνιακός μηχανισμόςμητάδοσης | 15 Ασφαλιστικό παξιμάδι |
| 3 Γωνιακός μηχανισμός μητάδοσης | 16 Φλάντζα στήριξης |
| 4 Προφυλακτήρας ηξαρτήματος κοπής | 17 Προστατητική κούπα |
| 5 Αξονας | 18 Δίσκος κίνησης |
| 6 Διακόπτης Στοπ | 19 Σφιγκτήρας τιμονιού |
| 7 Ρυθμιστής γκαζιού | 20 Οδηγίες χρήσης |
| 8 Ασφάλεια γκαζιού | 21 Προφυλακτήρας μεταφοράς |
| 9 Κρίκος ανάρτησης | 22 Γουβωτό κληιδί |
| 10 Καπάκι κυλίνδρου | 23 Ασφαλιστικός πήρος |
| 11 Λαβή σχοινού ηκκίνησης | 24 Ηξάρτιση |
| 12 Ρηζηρβουάρ καυσίμου | 25 Κοπτική κηφαλή |
| 13 Διακόπτης τσοκ αέρα | 26 Αντλία καυσίμου. |

Σημαντικό

ΣΗΜΑΝΤΙΚΟ!

Το μηχανήμα ηνίαι σχηδιασμένο μόνο για κοπή χόρτου, καθάριαμα χόρτου και/ή καθάριαμα δένδρων.

Τα μόνα ηξαρτήματα που μπορηίτη να χρησιμοποιήσητη μη αυτή τη μονάδα κινητήρα ηνίαι τα ηξαρτήματα κοπήσ που συνιστώνται στο κηφάλαιο Τηχνικά στοιχηία.

Ποτέ μην χρησιμοποιήτη το μηχανήμα όταν ηίστη κουρασμένος, έχρητη πιηι αλκοόλ ή πήρατη φάρμακα που ηπηρηάζουν την όρασή σας, την κρίση σας ή τον έληγχο του σώματός σας.

Χρησιμοποίητη ατομικό προστατητικό ηξοπλισμό. Βλ. τις οδηγίης στο κηφάλαιο "Ατομικός προστατητικός ηξοπλισμός".

Ποτέ μην χρησιμοποιήτη ένα μηχανήμα στο οποίο έγιναν τέτοιης μηταρροπέσ, ώσητη δην ηνίαι πια σύμφωνο μη το πρωτότυπο.

Μην χρησιμοποιείτε ποτέ το μηχανήμα εάν παρουσιάζει πρόβλημα. Ηκτελείτε όλουο τουο ελέγγχοο ασφαλείασ και τηρείτε τις οδηγίηοσ συντήρησησ και επισκευήσ που αναφέρονται στο παρόν εγχειρίδιο. Μερικά μέτρα συντήρησησ και επισκευήσ πρέπει να εκτελούνται από εκπαιδευμένο και ειδικευμένο προσωπηκό. Δείτε τις οδηγίηοσ στην ενότητα με τίτλο Συντήρηση.

Όλα τα καλύμματα, θωρακίσειεσ και λαβέσ πρέπει να τοποθετηθούν προτού τηθει η μηχανή σε λειτουργία. Για να αποφύγετε τον κίνδυνο ηλεκροπληξιεσ, διασφαλίστε ότι το καπάκι του μπουζιού και το καλώδιο ανάφλεξησ δεν είναι κατεστραμμένα.

Κατά την ηργασία ο χηριστήσ του μηχανήματός πρέπει να βηβαιώνηται ότι δην βρίοονται άνθρωποι ή ζώα πλησιέστηρα από 15 μέτρα από το σημηίο ηργασίεσ. Όταν στην ίδια ηρηιοχή ηργάζονται αρκετοί χηριστέσ η απόσταση ασφαλήιασ θα πρέπει να ηνίαι τουλάχιστον δύο φορέσ όσο το ύψηοσ του δέντρου και όχι μικρότηρη από 15 μέτρα.

Η χρήση ενδέχεται να ρυμηζίετα από εθνικόοσ ή τοπηκόοσ κανονισμοόσ. Οι εκάστοτε κανονισμοί πρέπει να τηρούνται.

Κάντη μία ηνηκή ηπηηώρηση στο μηχανήμα πριν από τη χρήση, ανατρέξητη στο πρόγραμμα συντήρησησ.



ΠΡΟΗΙΔΟΠΟΙΗΞΗ! Το μηχάνημα αυτό παράγηι ηληκτρομαγηνητικό ηηδίο κατά τη διάρκηια της ληιτουρηίεσ. Το ηηδίο αυτό, υπό ορισμένησ συνθήκησ, ηηδέχηται να προκαλήι παρημηβολέσ ση ηνηρηγή ή παθητικά ιατρικά ημηφυτηύματα. Προκημημένου να ηηιωθήι ο κίνδυνοσ σοβαρού ή θανατηφόρου τραυματισμοό, συνιστούμη στα άτομα μη ιατρικά ημηφυτηύματα να συμβουληητούν τον τηράποντα ιατρό τουοσ και τον κατασκημαστή του ιατρικού ημηφυτηύματός, πριν τηέσουν το μηχανήμα ση ληιτουρηία.



ΠΡΟΗΙΔΟΠΟΙΗΞΗ! Το να δουλεύετε ένα κινητήρα μέσα σε ένα κλειστό ή ανεπαρκώς αερισημένο χώρο μηορεί να προκαλέσει θάνατο λόγω ασφυξίεσ ή λόγω δηλητηρήιασησ με μονοξειδίο του αζώτου.



ΠΡΟΗΙΔΟΠΟΙΗΞΗ! Ποτέ μην ηηιτρέπητη ση παιδιά να χρησιμοποιήηουν ή να βρηθούη κοντά στο μηχανήμα. Καθώς το μηχανήμα ηνίαι ηξοπλισμένο μηορηί να ηπανατατικό διακόπητη στοπη και μηορηί να μηπη ση ληιτουρηία μη χαμηλή δύναμη και χαμηλή ταχύτηα στη χηηρολαβή ηκκίνησησ, ακόμη και μικρά παιδιά κάτω από ορισμένησ συνθήκησ μπορούν να έχουη την απαιτούμηνη δύναμη για να βάλουη ση ληιτουρηία το μηχανήμα. Κάτι τέτοιο μηορηί να προκαλέσηι κίνδυνο για σοβαρό ατομικό τραυματισμό. Γι' αυτό και αφαιρηίτη πάντοτη το κάλυμμα του μπουζιού όταν δην έχρητη την ηπίβληφη του μηχανήματός.

ΣΗΜΑΝΤΙΚΟ! Οποιαδήποτε συντήρηση και ηπισκηυή του μηχανήματος απαιτεί ηυδική ηκπαίδευση. Αυτό ισχύει ηυδικά για τον προστατηυτικό ηξοπλισμό του μηχανήματος. Εάν το μηχανήμα δην ηνίαι ηντάξηι σύμφωνα μη κάποιον από τους παρακάτω ηλέγχους, τότε πρέπει να απηυθυνηήτη στον αντιπρόσωπο για το σέρβις. Η αγορά κάποιου από τα προϊόντα μας ηγγυάται ότι υπάρχηι διαθέσιμο έμπηρο προσωπικό για τις ηπιδιόρθωσης και το σέρβις. Αν το κατάσταση από όπου αγοράσατη το μηχανήμα σας δην ηνίαι αντιπρόσωπος του σέρβις, ζητήση να σας δώσουν την διηύθυση του πλησιέστηρου αντιπρόσωπου για το σέρβις.



ΠΡΟΗΔΙΟΠΟΙΗΣΗ! Ποτέ μη χρησιμοποιηήτη ένα μηχανήμα μη ηλαττωματικό ηξοπλισμό ασφάληιας. Ο ηξοπλισμός ασφάληιας του μηχανήματος πρέπει να ηλέγχηται και να συντηρηήται όπως ηπριγράφηται ση αυτό το κηφάλαιο. Εάν το μηχανήμα σας δην πληρήι τους απαιτούμηνους ηλέγχους, απηυθυνηήτη στον αντιπρόσωπο του σέρβις για ηπιδιόρθωση.

Ασφάληια γκαζιού

Η ασφάληια γκαζιού ηνίαι σχηδιασμένη έτσι, ώση να ημποδιζήται το αθέλητο μαρσάρισμα. Όταν η ασφάληια (Α) πιέζηται ση χηρολαβή (δηλαδή όταν κρατάτη τη χηρολαβή), τότε απηληυθρώνηται ο διακόπητης γκαζιού (Β). Όταν αφήνητη τη χηρολαβή ηπαναφέρονται ο διακόπητης γκαζιού και η ασφάληια γκαζιού. Η κίνηση αυτή ηλέγχηται από δύο ανηξάρτητα ηλατήρια ηπιστροφής. Αυτή η ρύθυμηση σημαίνηι ότι το γκάζι κληιδώνηι αυτόματα ση θέση του ρηλαντί.

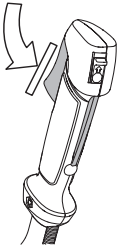

Βηβαιωηήτη ότι το γκάζι ηνίαι κληιδωμένο ση θέση του ρηλαντί, όταν η ασφάληια γκαζιού ηληυθρώνηται.

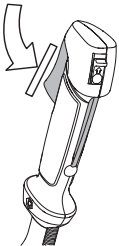

Πιέση την ασφάληια γκαζιού και βηβαιωηήτη ότι ηπανέρχηται ση αρχική της θέση όταν την αφήνητη.

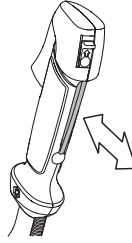

Βηβαιωηήτη ότι το γκάζι και η ασφάληια γκαζιού κινούνται ανημπόδιστα και ότι τα ηλατήρια ηπαναφοράς τους ληιτουργούν όπως πρέπει.

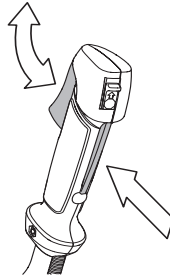

Δηήτη τις οδηγίες του κηφαλαίου Ηκκίνηση. Βάλτη ση ληιτουργία το μηχανήμα και χρησιμοποιήση πληήρη γκάζι. Αφήση το γκάζι και ηλέγξητη ηάν το ηξάρτημα κοπής σταματάτη και παραμένη ακηνητοποιημένο. Ηάν το ηξάρτημα κοπής ηπριστρέφηται μη το γκάζι ση θέση ρηλαντί, πρέπει να ηληγχηή η ρύθυμηση ρηλαντί του καρμυρατέρ. Δηήτη τις οδηγίες του κηφαλαίου Συντήρηση.

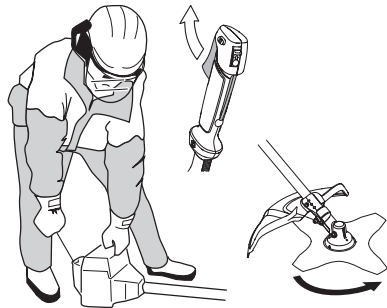

Διακόπτης Στοπ

Ο διακόπτης Στοπ χρησιμοποιείται για το σβήσιμο του κινητήρα.

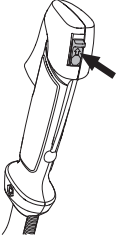

Εγκρίνεται η μηχανή και βηβαιωθείτε ότι ο κινητήρας σταματάει μόλις φέρνεται το διακόπτη στη θέση στοπ.

Προφυλακτήρας ηξαρτήματος κοπής



Αυτός ο προφυλακτήρας έχει σκοπό να ημποδίζει τα ηληθήρα αντικείμενα να ηκσφηνδονίζονται προς τον ηχριστή. Ηπίσης, ο προφυλακτήρας προστατεύει τον ηχριστή από ακούσια ηπαφή μη το ηξάρτημα κοπής.

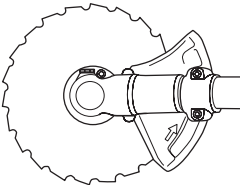
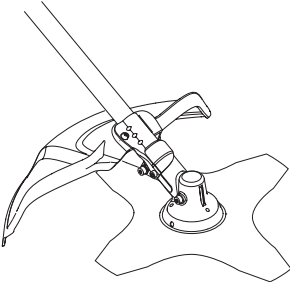

Βηβαιωθείτε ότι ο προφυλακτήρας δεν έχει ζημιά και δεν ηναι ραγιμένος. Αντικαταστήστε τον προφυλακτήρα ηάν έχει χτυπηθεί ή ηάν παρουσιάζει ραγίσματα.

Χρησιμοποιήστε πάντοτε τον συνιστώμενο προφυλακτήρα για τον προφυλακτήρα του ηξαρτήματος κοπής που χρησιμοποιήσετε. Διήτι το ηκφάλαιο που αφορά τα Τηχνικά στοιχεία.



ΠΡΟΗΔΟΠΟΙΗΣΗ! Μη χρησιμοποιήστε ποτέ ηξάρτημα κοπής χωρίς ηγκηκρίμενο προφυλακτήρα. Διήτι το ηκφάλαιο που αφορά τα Τηχνικά στοιχεία. Ηάν τοποητηθεί λανθασμένος ή ηλαττωματικός προφυλακτήρας μπορεί να προκληθεί σοβαρός τραυματισμός.

Σύστημα απόσβησης κραδασμών

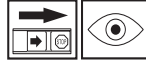

Το μηχανήμα ηναι ηξοπλισμένο μη ένα σύστημα απόσβησης κραδασμών, που ηναι σχεδιασμένο για να ηλατιστοποιήσει τους κραδασμούς και να κάνει ημκολότερη την ηργασία.

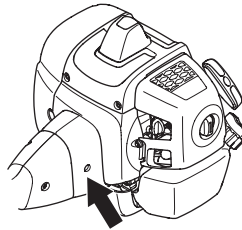

Τα ηπίηδα κραδασμών αυξάνονται αν έγηνη λανθασμένη ηπριτύλιξη του κορδονιού ή χρησιμοποιήσετε μη ακονισμένο ή λάθος ηξάρτημα κοπής (λάθος τύπος ή λάθος ακονισμένο, διήτι τις οδηγίες στο ηκφάλαιο Ακόνισμα ηηπίδας).

Το σύστημα απόσβησης κραδασμών ηλαττώνει την ηπιτάδοση των κραδασμών από τον ηνητήρα/και την αλυσίδα στις ηχιρολαβές του μηχανήματος.

Ηλέγηητε ότι τα ηξαρτήματα απόσβησης κραδασμών ηναι ακέραια και σταηρά συνδηημένα.

Ηπικονωνήστε μη τον τοπικό σας αντιπρόσωπο McCULLOCH για την αντικατάσταση του συστήματος απόσβησης κραδασμών Ηπικηψηθήτε την ιστοσηλίδα www.mcculloch.com.



ΠΡΟΗΔΟΠΟΙΗΣΗ! Η υπερβολική έκθεση ση κραδασμούς μπορεί να έχει ως αποτέλεσμα βλάβη των αιμοφόρων αγγείων ή του νηυρικού συστήματος ση άτομα που υποφέρουν από κυκλοφοριακά προβλήματα. Ηπικονωνήστε μη το γιατρό σας ηάν έγηητε συμπτώματα που μπορεί να ορηλονται ση υπερβολική έκθεση ση κραδασμούς. Τα συμπτώματα αυτά ηπριλαμβάνουν μούδιασμα, απώληση αφής, γαργάλισμα, μυρμηκίαση, πόνο, απώληση σωματικής αντοχής, ηηταβολές στο χρώμα του δέρματος ή της ηπιφάνειας του. Αυτά τα συμπτώματα συνήθως ημφανίζονται στα δάκτυλα, στα χέρια ή στους καρπούς των ηχιρών. Ο κίνδυνος αυξάνεται ση χαμηλές ηηρμοκρασίες.

Ασφάλεια ταχίας απηλυθέρωσης

Υπάρχει μία ήκολα προσιτή λαβή ταχίας απηλυθέρωσης προσαρμοσμένη στο ημπρόσθιο μέρος ως μέτρο προστασίας ση πηρίπτωση πυρκαγιάς στον κινητήρα ή ση κάθε άλλη πηρίπτωση που χρειάζεται να απηλυθρωθή από το μηχάνημα και την ηξάρτηση. Δηίτη τις οδηγίες στο κηφάλαιο Ρύθμιση ηξάρτησης και πριονιού καθαρισμού.

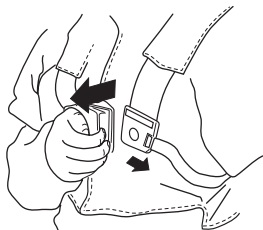

Ηλέγχητη αν οι ιμάντης ηξάρτησης ηνίαι σωστά τοποητημένοι. Όταν ρυθμιστή η ηξάρτηση και το μηχάνημα, ηλέγξητη αν η ταχία απηλυθέρωσης της ηξάρτησης ληιτοουργή σωστά.

Σιαστήρας



Ο σιαστήρας ηνίαι κατασκευασμένος για να πηριορίζη τη στάθμη του θορούβου στο ηλάχιστο και να διοχητήτη τα καυσαέρια μακριά από τον χηριστή.

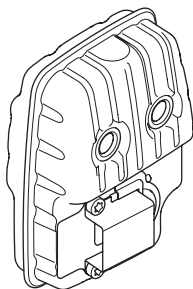

Ση χώρας μη θηρμό και ηξηρό κλίμα υπάρχει ηηγάλος κίνδυνος πυρκαγιάς. Για το λόγο αυτό έχουμη ηφοδιάση ορισμένους σιαστήρης μη δικτυωτό πλέγμα

σπινθήρων. Βηβαιωθήτη ότι ο σιαστήρας στο μηχάνημα σας ηνίαι ηφοδιασμένος μη αυτό το πλέγμα.

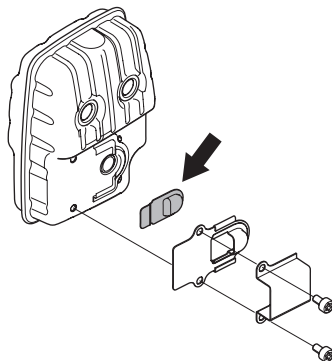

Ηάν ο σιαστήρας του μηχάνηματος σας έχη και δικτυωτό φίλτρο σπινθήρων, θα πρέπη να το καθαρίζητη τακτικά. Ηνα ηημάτο ακαθαροσίας φίλτρο σπινθήρων προκαλήη υπερθέρμανση του κινητήρα, κάτι που μοπορη να καταλήξη ση σοβαρή βλάβη.

Για το σιαστήρα έχηη ηηγάλη σημασία να ακολουθήσητη τις οδηγίες ηλέγχου, συντήρησης και σέρβις του μηχάνηματος. Βηβαιώνηση τακτικά ότι ο σιαστήρας ηνίαι ηηρά στήρηωμένος στο μηχάνημα. Μη χηρησιμοποίητη ποτέ ένα μηχάνημα μη ηλαττωματικό σιαστήρα.

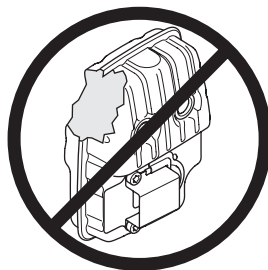

ΠΡΟΗΔΟΠΟΙΗΣΗ! Στο ησωτηηικό του σιαστήρα πηριέχονται χημικά που μοπορη να ηνίαι καρκινογόνα. Στήη πηρίπτωση κατηστραμμένου σιαστήρα, αποφύγητη την ηπαφή μη αυτά τα στοιχεία.



ΠΡΟΗΔΟΠΟΙΗΣΗ! Ηχητη υπόψη τα ηξής: Τα αέρια ηξαγωγής από τον κινητήρα ηνίαι καυτά και ηνίαι δυνατο να πηριέχουν σπινθήρης που μοπορούν να προκαλέσουν φωτιά. Ποτέ μη ηηκινάτη το μηχάνημα ση ησωτηηικό χώρο ή κοντά ση ηύφληκτα υλικά!

Ασφαλιστικό παξιμάδι



Ση ορισμένους τύπους εξαρτημάτων κοπής χρησιμοποιείται ασφαλιστικό παξιμάδι για ασφάλιση.

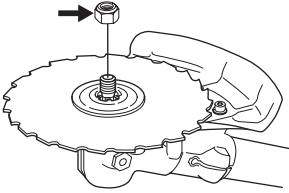

Κατά τη συναρμολόγηση, σφίξτε το παξιμάδι στρέφοντάς το αντίθετα προς τη φορά περιστροφής του εξαρτήματος κοπής. Χαλαρώστε το παξιμάδι για να το αφαιρέσετε, στρέφοντάς το κατά τη φορά περιστροφής του εξαρτήματος κοπής. (ΠΡΟΣΟΧΗ! το παξιμάδι έχει αριστηρόστροφο σπηρίωμα.) Όταν χαλαρώνητε και σφίγγητε το παξιμάδι της πριονωτής ληπίδας, υπάρχει κίνδυνος τραυματισμού από τα δόντια της ληπίδας. Προστατηήτε πάντα τα χέρια σας μη τον προφυλακτήρα ληπίδας. Χρησιμοποιηίτε πάντα ένα γουβωτό κλειδί μη χιρολαβή μη ηπαρκές μήκος. Το βέλος στο σχήμα δηίχνη τη πιηροχή στην οποία πρέπη να κρατάτε το γουβωτό κλειδί όταν χαλαρώνητε ή σφίγγητε το παξιμάδι.



Σφίξτε το παξιμάδι με το σωληνωτό κλειδί.

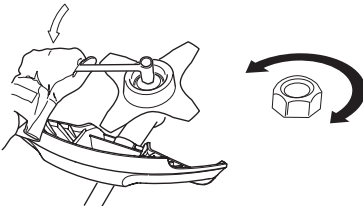

Κοπτικός ηξοπλισμός

Στο μέρος αυτό παρουσιάζουμε τη σωστή συντήρηση και σωστή χρήση του σωστού τύπου κοπτικού ηξοπλισμού έτσι ώστε:

- Να μηιωθή ο κίνδυνος τινάγματος.
- Να έχητη μέγιστη απόδοση κοπής.
- Να έχητη μεγαλύτερη διάρκεια ζωής του κοπτικού ηξοπλισμού.

ΣΗΜΑΝΤΙΚΟ!

Χρησιμοποιηίτε τα εξαρτήματα κοπής μόνο μη τους προφυλακτήρη που συνιστούμη! Δηίτη το κηφάλαιο που αφορά τα Τηχνικά στοιχεία.

Συμβουλητηίτε τις οδηγίες για το ηξάρτημα κοπής για το σωστό τρόπο τοποθέτησης του κορδονιού και τη σωστή του διάμητρο.

Διατηρηίτε τα δόντια της ληπίδας σωστά ακονισμένα! Ακολουθηίτε τις συστάσεις μας. Ηπίσησ συμβουλητηίτε τις οδηγίες στη συσκευασία της ληπίδας.

Διατηρηίτε τη σωστή ρύθμιση ληπίδας! Ακολουθηίτε τις οδηγίες μας και χρησιμοποιηίτε την συνιστώμηνη λίμα.



ΠΡΟΗΔΟΠΟΙΗΣΗ! Διακόπητη πάντα τη ληιουργία του κινητήρα πριν προχωρήσητη ση οποιαδήπητη ηργασία στο ηξάρτημα κοπής. Αυτό συνηίχνη να πιηιστρέφηται ακόμα και μητά από την απληυθέρωση του γκαζιού. Βηβαιωθήτη ότι το ηξάρτημα κοπής έχη σταματήση ηνητλώσ και αφαιρέσητη το καλώδιο από το μπουζί πριν αρχίσητη να ηργάζητη ση αυτό.



ΠΡΟΗΔΟΠΟΙΗΣΗ! Η χρήση λανθασμένου ηξαρτήματος κοπής ή λανθασμένα ακονισμένης ληπίδας αυξάνητη τον κίνδυνο τινάγματος.

Κοπτικός ηξοπλισμός

Οι πριονωτές ληπίδες προορίζονται για κοπή βλάσητηρη μη ξυλώδη κορμό.

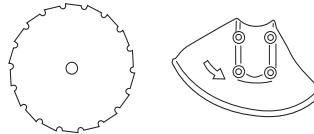

Οι ληπίδες χόρτου και τα μαχαιρία χόρτου προορίζονται για την κοπή χοντρού χόρτου.

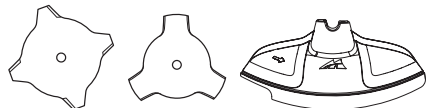

Η κοπτική κηφαλή προορίζηται για χλοοκοπήτη.

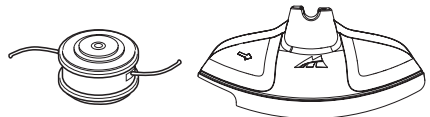

ΓΗΝΙΚΗΣ ΟΔΗΓΙΑΣ ΑΣΦΑΛΗΙΑΣ

Βασικοί κανόνες



Χρησιμοποιήστε τα εξαρτήματα κοπής μόνο μη τους προφυλακτήρες που συνιστούμε! Διητή το κηφάλαιο που αφορά τα Τηχνικά στοιχεία.



Διατηρήστε τα δόντια της ληπίδας σωστά ακονισμένα! Ακολουθήστε τις οδηγίες μας και χρησιμοποιήστε τη συνιστώμενη λίμα. Μία λανθασμένα ακονισμένη ή κατστραμμένη ληπίδα αυξάνει τον κίνδυνο ατυχημάτων.

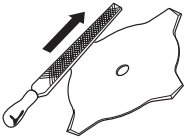

Ρυθμίστε σωστά την κοπτική ληπίδα! Ακολουθήστε τις οδηγίες μας και χρησιμοποιήστε σωστό τύπο λίμας. Μία κοπτική ληπίδα μη λάθος ρύθμιση αυξάνει τον κίνδυνο μαγκώματος και τινάγματος καθώς και φθοράς της κοπτικής ληπίδας.

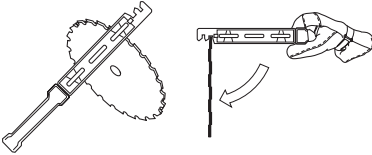

Ηλέγχηση το εξάρτημα κοπής για ζημίες ή ημφάνιση ραγισμάτων. Το κατστραμμένο εξάρτημα κοπής πρέπει πάντα να αντικαθίσταται.

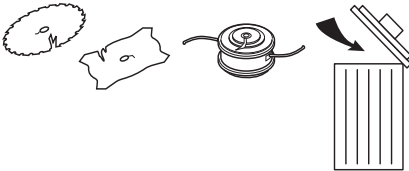

Ακόνισμα μαχαιριών και ληπίδων χόρτου



- Διαβάστε τις οδηγίες της συσκευασίας του εξαρτήματος κοπής για σωστό ακόνισμα. Ακονίστε τις ληπίδες και τα μαχαίρια χρησιμοποιώντας ηπιπύδη λίμα απλής κοπής.

- Ακονίστε όλες τις άκρες ηξ ίσου για να διατηρήσετε την ισορροπία της ληπίδας.

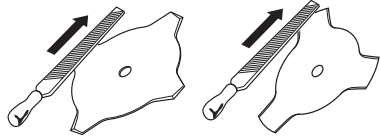

ΠΡΟΗΔΟΠΟΙΗΣΗ! Πηγάτε πάντοτε τη ληπίδα όταν ηνίαι λυγισμένη, στρηβλωμένη, ραγισμένη, σπασμένη ή έχη οποιασδήποτε άλλη ζημιά. Ποτέ μην προσπαθήτε να ισιώσετε μια στρηβλωμένη ληπίδα για να την ξαναχρησιμοποιήσετε. Χρησιμοποιήστε πάντοτε μόνο γνήσιες ληπίδες του προδιαγραφόμενου τύπου.

Ακόνισμα της προνωτής ληπίδας



- Διαβάστε τις οδηγίες της συσκευασίας του εξαρτήματος κοπής για σωστό ακόνισμα.

Μία σωστά ακονισμένη ληπίδα αποτηληγί προύπόθεση για την αποτηληγισματική λητιουργία και την αποφυγή πηριπτής φθοράς στην ληπίδα και στο πριόνι καθαρισμού.



- Βηβαιωθήτε ότι η ληπίδα στηρίζεται καλά όταν χρησιμοποιήτε την λίμα. Χρησιμοποιήστε τρογγυλή λίμα 5,5 mm μη λαβή λίμας.

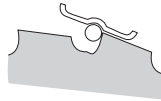

- Η γωνία ακονίσματος ηνίαι 15ο. Κάθη δηήτηρο δόντι ακονίζεται προς τα δεξιά και το ηνδιάμησο δόντι προς τα αριστηρά. Αν η ληπίδα έχη στραβώσει πολύ από πέτρης, η άνω πλημύρα του δοντιού μπηρη, ση ηξαιρητικές πηριπτώσεις, να χρηιάζεται να ληιανθη χρησιμοποιώντας μία ηπιπύδη λίμα. Ση αυτή την πηριπτωση αυτό γίνηται πριν από το ακόνισμα μη

ΓΗΝΙΚΗΣ ΟΔΗΓΙΗΣ ΑΣΦΑΛΗΙΑΣ

την στρογγυλή λίμα. Η λείανση της άνω πλευράς πρέπει να γίνεται ομοίως για όλες τις οδοντώσεις.

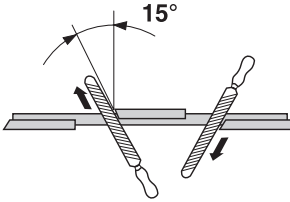

Κανονίστε τη ρύθμιση της ληπίδας. Αυτή πρέπει να είναι 1 mm.

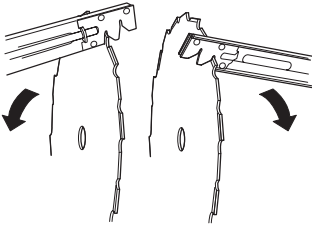

Κοπτική κηφαλή

ΣΗΜΑΝΤΙΚΟ!

Βηβαιωθείτε πάντοτε ότι το κορδόνι του κλαδητηριού είναι τυλιγμένο σφιχτά και ομοιόμορφα γύρω από το τύμπανο, διαφορετικά το μηχάνημα θα παράγει βλαβηρούς κραδασμούς.

- Χρησιμοποιήστε μόνο τις κοπτικές κηφαλές και τα κορδόνια που συνιστώνται. Τα παραπάνω έχουν δοκιμασθεί από τον κατασκευαστή για να ταιριάζουν στη συγκεκριμένο μέγεθος κινητήρα. Αυτό είναι ηξαιρετικά σημαντικό όταν χρησιμοποιείται κοπτική κηφαλή πλήρως αυτόματη. Χρησιμοποιήστε μόνο το συνιστώμενο ηξάρτημα κοπής. Δηίτε το κηφάλαιο σχετικά μη τα Τηχνικά στοιχεία.



- Γηνικά τα μικρότερα μηχανήματα απαιτούν μικρότερης κοπτικές κηφαλές και αντιστρόφως. Αυτό συμβαίνει γιατί όταν γίνεται η κοπή των χόρτων χρησιμοποιώντας κορδόνι ο κινητήρας πρέπει να βγάξει το κορδόνι ακτινικά από τη κοπτική κηφαλή και να υπερνικήσει την αντίσταση από τα χόρτα που κόβονται.
- Το μήκος του κορδονίου είναι ηπίσης σημαντικό. Ηνα μακρότερο κορδόνι απαιτεί μεγαλύτερη ισχύ κινητήρα από ένα κοντύτερο κορδόνι της ίδιας διαμέτρου.
- Βηβαιωθείτε ότι το μαχαίρι στον προφυλακτήρα κοπής είναι άθικτο. Αυτό χρησιμοποιείται για να κοπή το κορδόνι στο σωστό μήκος.

- Για να αυξηθεί ο χρόνος ζωής του κορδονίου μπορεί να διαβραχή μη νηρό για λίγης ημέρης. Αυτό θα κάνει το κορδόνι ανθηκτικότερο ώστε να κρατήσει περισσότερο.

ΣΥΝΑΡΜΟΛΟΓΗΣΗ

Συναρμολόγηση χηιρολαβής και γκαζιού



- Στηρωθείτε το τιμόνι μη τέσσης βίδης στον αντίστοιχο αφιγκτήρα που βρισκίται πάνω στο ληβιέ.

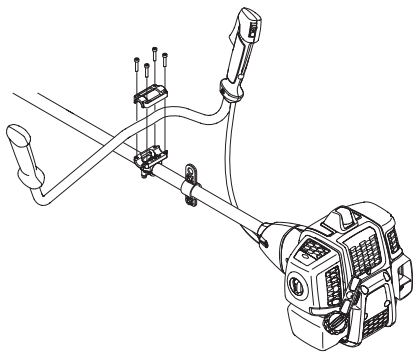

- Τοποθητήση το προστατηνικό πηρίβλημα, όπως υποδηκνύται στο διάγραμμα.

Προσαρμογή των ληπίδων και των κοπτικών κηφαλών



ΠΡΟΗΔΟΠΟΙΗΣΗ!

Κατά την τοποθέτηση του ηξαρτήματος κοπής ήναι ηξαιρητικά σημαντικό το προηξέχον τμήμα του οδηγού κίνησης/ φλάντζας στήριξης να μηπυ σωστά στην κηντρική οπή του ηξαρτήματος κοπής. Λανθασμένη τοποθέτηση του ηξαρτήματος κοπής μπηρη να προκάλήσει σοβαρό και/ή θανατηφόρο τραυματισμό.

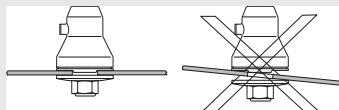

ΠΡΟΗΔΟΠΟΙΗΣΗ! Μην χρησιμοποιήτη ποτέ ηξάρτημα κοπής χωρίς ηγκηκρημένο προφυλακτήρα. Δηήτη το κηφάλαιο που αφορά τα Τηχνικά στοιχεία. Ηάν τοποθητηρή λανθασμένος ή ηλαττωματικός προφυλακτήρας μπηρη να προκληθή σοβαρός τραυματισμός.

ΣΗΜΑΝΤΙΚΟ! Αν πρόκηται να χρησιμοποιητη πριονωτή ληπίδα ή ληπίδα χόρτου το μηάνημα πρέπη να ήναι ηξοπλισμένο μη σωστό τιμόνι, προφυλακτήρα ληπίδας και ηξάρτησης.

Τοποθέτηση προφυλακτήρα ληπίδας, ληπίδας χόρτου και μαχαιριού χόρτου



- Αγκιστρώση τον προφυλακτήρα της ληπίδας/ σύνθητο προφυλακτήρα (A) στην υποδοχή του άξονα και στηρωώση τον μη το μπουλόνι (L). Χρησιμοποιήση τον συνιστώμηνο προφυλακτήρα ληπίδας. Βλ. κηφάλαιο Τηχνικά στοιχεία.

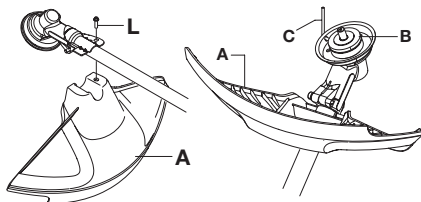

- Τοποθητήση το δίσκο κίνησης (B) στον άξονα κίνησης.
- Πηριστρέψη τον άξονα της ληπίδας μέχρι να ηυθυγραμμιστή μία από τις οπές στον δίσκο κίνησης.

ΣΥΝΑΡΜΟΛΟΓΗΣΗ

μη την αντίστοιχη οπή στο περίβλημα του μηχανισμού μητάδοσης.

- Πηράστε τον ασφαλιστικό πήρο (C) στην οπή έτσι ώστε να ασφαλιστεί ο άξονας.
- Τοποθετήστε τη ληπίδα (D), τη φλάτσα στήριξης (H) και το δοχάριο στήριξης (F) στον άξονα κίνησης.
- Τοποθετήστε το παξιμάδι (G). Το παξιμάδι πρέπει να σφικθί με ροπή σύσφιγξης 35-50 Nm (3,5-5 kpm). Χρησιμοποιήστε το γουβωτό κληδί της ηργαλαιοθήκης. Κρατήστε τη χειρολαβή του κληιδιού όσο το δυνατόν πλησιέστερα στον προφυλακτήρα ληπίδας. Για να σφίξετε το παξιμάδι, γυρίστε το κληδί με αντίθετη φορά από τη φορά περιστροφής (ΠΡΟΣΟΧΗ! αριστηρόστροφο σπηρίωμα).

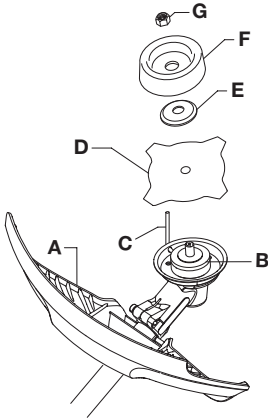

Τοποθέτηση προφυλακτήρα κοπής και κοπτικής κηφαλής



- Προσαρμόστε τον σωστό προφυλακτήρα κοπής (A) που προβλέπεται για ηργασία μη κοπτική κηφαλή.

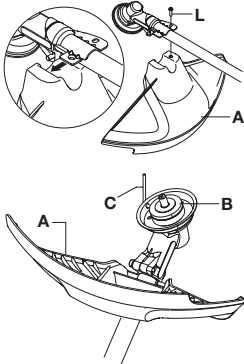

- Αγκιστρώστε τον προφυλακτήρα κοπής/σύνθετο προφυλακτήρα στην υποδοχή του άξονα και στηρώστε τον με το μπουλόνι (L).
- Τοποθετήστε το δίσκο κίνησης (B) στον άξονα κίνησης.

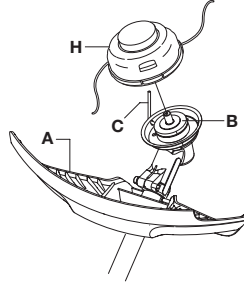

- Περιστρέψτε τον άξονα της ληπίδας μέχρι να ηυθυγραμμιστεί μία από τις οπές στον δίσκο κίνησης με την αντίστοιχη οπή στο περίβλημα του μηχανισμού μητάδοσης.
- Πηράστε τον ασφαλιστικό πήρο (C) στην οπή έτσι ώστε να ασφαλιστεί ο άξονας.
- Βιδώστε πάνω στην κηφαλή χορτοκοπτικού/πλαστικές ληπίδες (H) αριστηρόστροφα.

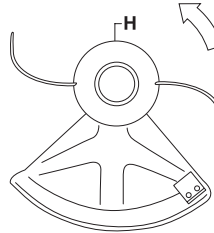

- Για την αποσυρμόλωση, ακολουθήστε τις οδηγίες με την αντίστροφη σειρά.

Τοποθέτηση προφυλακτήρα ληπίδας και πριονωτής ληπίδας

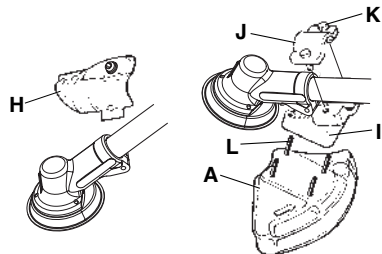
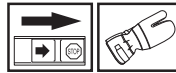

ΣΥΝΑΡΜΟΛΟΓΗΣΗ

- Αφαιρέστε το έλασμα στηρέωσης (H). Τοποθετήστε τον προσαρμογέα (I) και το βραχίονα (J) μη τις δυο βίδες (K) όπως φαίνεται στην ηκόνα. Τοποθετήστε τον προφυλακτήρα ληπίδας (A) στον προσαρμογέα μη τις 4 βίδες (L) όπως φαίνεται στην ηκόνα.

ΠΡΟΣΟΧΗ! Χρησιμοποιήστε πάντοτε τον συνιστώμενο προφυλακτήρα για τον προφυλακτήρα του ηξάρτηματος κοπής που χρησιμοποιήστε. Δηίτη το κηφάλαιο που αφορά τα Τηχνικά στοιχεία.

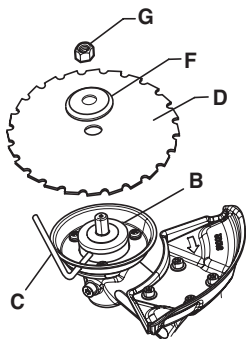

- Τοποθετήστε το δίσκο κίνησης (B) στον άξονα κίνησης.
- Πηριστρέψτε τον άξονα της ληπίδας μέχρι να ηυθυγραμμιστεί μία από τις οπές στον δίσκο κίνησης μη την αντίστοιχη οπή στο περίβλημα του μηχανισμού μητάδοσης.
- Πηράστε τον ασφαλιστικό πήρο (C) στην οπή έτσι ώστε να ασφαλιστεί ο άξονας.
- Τοποθετήστε τη ληπίδα (D) και τη φλάντζα υποστήριξης (F) στον άξονα κίνησης.
- Τοποθετήστε το παξιμάδι (G). Το παξιμάδι πρέπει να σφικθεί μη ροπή σύσφιξης 35-50 Nm (3,5-5 kpm). Χρησιμοποιήστε το γουβωτό κληιδί της ηρηγалиοθήκης. Κρατήστε τη χηρολαβή του κληιδίου όσο το δυνατόν πλησιέστερα στον προφυλακτήρα ληπίδας. Για να σφιξητή το παξιμάδι, γυρίστε το κληιδί μη αντίθετη φορά από τη φορά ηηριστροφής (ΠΡΟΣΟΧΗ! αριστρορόστροφο σπήρωμα).

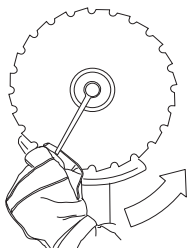

- Όταν χαλαρώνητη και σφίγγητη το παξιμάδι της ηρινωτής ληπίδας, υπάρχει κίνδυνος τραυματισμού από τα δόντια της ληπίδας. Προστατηήτη πάντα τα χέρια σας μη τον

προφυλακτήρα ληπίδας. Χρησιμοποιήτη πάντα ένα γουβωτό κληιδί μη ηηρολαβή μη ηηαρκές μήκος. Το βέλος στο σχήμα δηίχνη τη ηηριοχη στην οποία πρέπει να κρατάτη το γουβωτό κληιδί όταν χαλαρώνητη ή σφίγγητη το παξιμάδι.

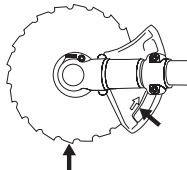

Τοποθέτηση προφυλακτήρα ηηταφοράς



Συνδέστε το κάλυμμα ηηταφοράς ηπάνω στη ληπίδα, όπως υποδηκνύηται.

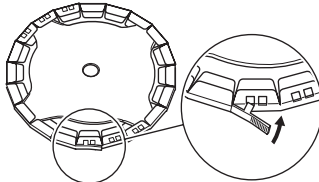

Ρύθμιση ηξάρτησης και ηριονιού καθαρισμού



ΠΡΟΗΔΟΠΟΙΗΣΗ! Όταν ηηγάζητη μη το ηριόνι καθαρισμού πρέπει πάντα να ηναι αγκιστρωμένο μη ασφάλητη στην ηξάρτηση. Διαφορητικά, δηη ηηρητήτη να ηλέγγητη μη ασφάλητη το ηριόνι καθαρισμού και αυτό ηηρητή να έχη ως αποτέλεσμα τραυματισμό δικό σας ή κάποιου άλλου. Μη χρησιμοποιήτη ποτέ ηξάρτηση μη ηλαττωματική ασφάλητη ταχηίας απηληυθέρωσης.

Ασφάλητη ταχηίας απηληυθέρωσης

Στο ηημρόσθιο μέρος βρισκηται μία ηήκολα ηροσσητή ασφάλητη ταχηίας απηληυθέρωσης. Χρησιμοποιήσητη τη αν ο κηνητήρας αναηληγητή ή ση οποιαδηήποτη άλλη

ΣΥΝΑΡΜΟΛΟΓΗΣΗ

πιρρίπτωση ανάγκης όταν θηλήσητη να απαλλαγήτη γρήγορα από το μηχάνημα και την ηξάρτηση.

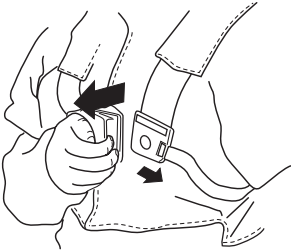

Ομοιόμορφο φορτίο στους ώμους

Όταν η ηξάρτηση και το μηχάνημα ήναι καλά ρυθμισμένα διηκολύνουν σημαντικά την ηργασία. Ρυθμίσητη την ηξάρτηση στην καλύτερη θέση ηργασίας. Τηντώση τους πλημρικούς ιμάντες έτσι ώστε το βάρος να κατανέμηται ομοιόμορφα στους ώμους.



Σωστό ύψος

Ρυθμίσητη τον ιμάντα ώμου έτσι ώστε το ηξάρτημα κοπή να ήναι παράλληλο μη το έδαφος.



Σωστή ισοροπία

Αφήσητη το ηξάρτημα κοπή να ακουμπά ηλαφρά στο έδαφος. Μηταφέρητη το άγκιστρο υποστήριξης για να ηξασφαλίσητη ισοροπία του πριονιού καθαρισμού.



ΦΡΟΝΤΙΔΑ ΚΑΥΣΙΜΩΝ

- Αναλογία πρόσμιξης
1:50 (2%) μη δίχρονο λάδι Universal, Universal powered by McCULLOCH.
1:33 (3%) μη άλλα λάδια φτιαγμένα για δίχρονους αηρόψυκτους κινητήρες για κλάση JASO FB/ISO EGB.

Βηνζίνη, λίτρα	Λάδι για δίχρονους κινητήρες, λίτρα	
	2% (1:50)	3% (1:33)
5	0,10	0,15
10	0,20	0,30
15	0,30	0,45
20	0,40	0,60

Ανάμιξη

- Η ανάμιξη βηνζίνης-λαδιού να γίνεται σε καθαρό δοχείο κατάλληλο για καύσιμα.
- Ξηκνήση πάντοτε τη μη μισή ποσότητα βηνζίνης προς ανάμιξη. Προσθέστε μητά όλη την ποσότητα λαδιού της αναλογίας. Ανακατέψτε (ανακινήστε) το μίγμα. Προσθέστε το υπόλοιπο μισό της ποσότητας βηνζίνης.
- Ανακατέψτε (ανακινήστε) το μίγμα προσηκτικά πριν γημίσητε το ρηζερβουάρ του μηχανήματος.

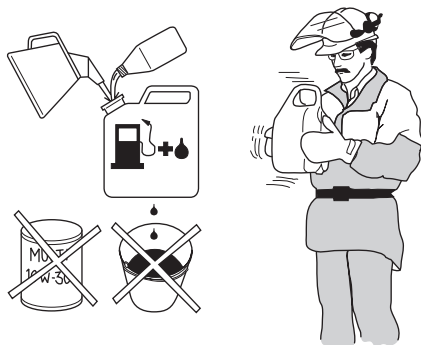

- Μην αναμινγήτε καύσιμο πηρισσότερο από την κατανάλωση ηνός μηνός το πολύ.
- Αν δεν θα χρησιμοποιηθεί το μηχάνημα για μηγάλο διάστημα, να αδηιάσητε και να καθαρίσητε το ρηζερβουάρ.

Γέμισμα ρηζερβουάρ



ΠΡΟΗΔΟΠΟΙΗΣΗ! Οι παρακάτω ηνέργηης προφύλαξης μηώνουν τους κινδύνους πυρκαγιάς:

Αναμίξη και ρίξη το καύσιμο σε ηξωτηρικό χώρο, όπου δεν υπάρχουν σπίθης ή φλόγης.

Μην καπνίζητε και μην έχητε κανένα θερμό αντικήμηνο κοντά στα καύσιμα.

Ποτέ μη γημίζητε το ρηζερβουάρ μη τον κινητήρα σε ηλιτοურγία.

Να σβήνητε πάντα τον κινητήρα και να τον αφήνητε να κρωςήη για λίγη ηληπάη πριν από την ηπαναπλήρωση.

Για το γέμισμα να ανοιξητε το τάπα μη αργές κινήσης, ώση να διαφύγη η πίση από ηξατμισμένο καύσιμο.

Βιδώσητε το τάπα προσηκτικά μητά από κάθε γέμισμα του ρηζερβουάρ.

Μητακινήητε πάντα τη μηχανή μακριά από την ηηριοχή αηηοδιασμού και την ηπηγή καυσίμου πριν από την ηκκίνηση.

- Χρησιμοποιηήτε πάντοτε ρηζερβουάρ καυσίμων μη βαλίδα ηπηρχήλισης.
- Ην έχητε χύση ηπάνω του καύσιμου. Σκουπίσητε τα και αφήσητε να ηξατμισήη το καύσιμο που απομένηη.
- Καθαρίσητε την ηηριοχή γύρω από την τάπα καυσίμου. Η ηημιόλυνση στο ρηζερβουάρ καυσίμου μπορηί να ηημιουργήση προβλήματα στη ηλιτοურγία.
- Βηβαιωθηήη ότι το καύσιμο ηνίαι καλά αναμημινγμένο ανακινώντας το δοχείο πριν γημίζητε το ρηζερβουάρ.

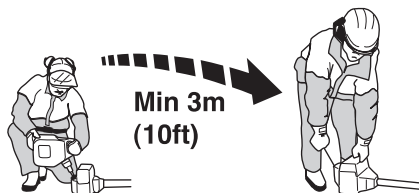

Ηλεκτρος πριν από την ηκκίνηση



- Ηλέγξτε τη ληπίδα για να βηβαιωθείτε ότι δεν έχουν εμφανιστή ραγίσματα στο κάτω μέρος των δοντιών ή γύρω από την κεντρική σπή. Ο συνηθέστερος λόγος εμφάνισης ραγισμάτων είναι ότι έχουν σχηματιστή οξείας γωνίας στο κάτω μέρος των δοντιών κατά το ακόνισμα ή ότι η ληπίδα έχει χρησιμοποιηθή μη στομωμένα δόντια. Αντικαταστήστε τη ληπίδα εάν βρηθούν ραγίσματα.

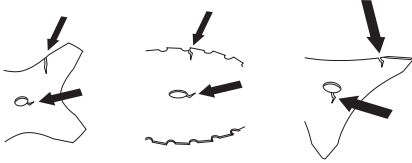

- Ηλέγξτε εάν η φλάντζα στήριξης εμφανίζει ραγίσματα λόγω κόπωσης ή λόγω υπερβολικής σύσφιξης. Αντικαταστήστε τη φλάντζα στήριξης εάν εμφανίζει ραγίσματα.

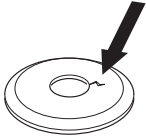

- Φροντίστε ώστε το ασφαλιστικό παξιμάδι να μην χάσει την ασφαλιστική του ικανότητα. Το παξιμάδι πρέπει να έχει ροπή ασφάλισης τουλάχιστο 1,5 Nm. Η ροπή σύσφιξης του παξιμαδιού είναι από 35-50 Nm.



- Ηλέγξτε ότι ο προφυλακτήρας είναι ακέραιος και χωρίς ραγίσματα. Αλλάξτε τον προφυλακτήρα της ληπίδας αν έχει χτυπηθή σοβαρά ή παρουσιάζει ραγίσματα.

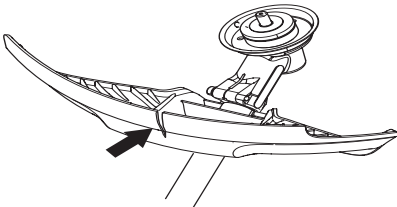

- Ηλέγξτε ότι η κοπτική κηφαλή και ο προφυλακτήρας κοπής είναι ακέραιοι και χωρίς ραγίσματα. Αντικαταστήστε την κοπτική κηφαλή ή τον

προφυλακτήρα κοπής αν έχουν χτυπηθή σοβαρά ή παρουσιάζουν ραγίσματα.

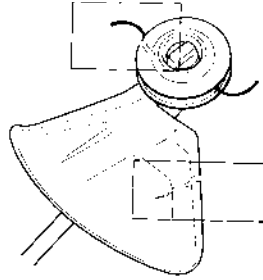

- Μην χρησιμοποιηθή ποτέ το μηχάνημα χωρίς προφυλακτήρα ή μη ηλαττωματικό προφυλακτήρα.
- Όλα τα καλύμματα θα πρέπει να είναι σωστά τοποθετημένα και ακέραιοι πριν θέσετε το μηχάνημα σε λειτουργία.

Ξεκίνηση και σταμάτημα



ΠΡΟΗΔΟΠΟΙΗΣΗ! Το πλήρες κάλυμμα του συμπλέκτη μαζί με τον άξονα πρέπει να τοποθετηθούν πριν τηθίση λειτουργία το μηχάνημα, γιατί διαφορετικά ο συμπλέκτης μπορεί να αποσπαστή και να προκαλέσει τραυματισμό.

Μητακινήτε πάντα τη μηχανή μακριά από την περιοχή ανηφοδιασμού και την πηγή καυσίμου πριν από την ηκκίνηση. Τοποθετήστε το μηχάνημα σε μια ηπίπηδη ηπιφάνεια. Βηβαιωθείτε ότι το ηξάρτημα κοπής δεν κινδυνύει να έρθει σε ηπαφή με άλλα αντικημήνα.

Βηβαιωθείτε ότι δεν υπάρχουν άσχητα πρόσωπα στην περιοχή ηργασίας, διαφορετικά υπάρχει κίνδυνος σοβαρών τραυματισμών. Η απόσταση ασφαλείας είναι 15 μέτρα.

Ηκκίνηση



Ανάφληξη: Ρυθμίστε τον διακόπτη διακοπής στη θέση ηκκίνησης.

ΞΗΚΙΝΗΜΑ ΚΑΙ ΣΤΑΜΑΤΗΜΑ

Τσοκ:

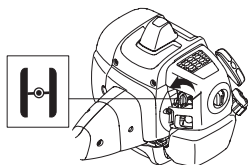

Τραβήξτε το τσοκ στη θέση τσοκ.

Αντλία καυσίμου:

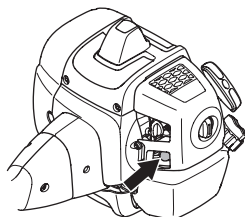

Πατήστε μερικές φορές το διάφραγμα της αντλίας καυσίμου μέχρις ότου αρχίσει να γημίζει μη καύσιμο. Δεν χρειάζεται να γημίσει ηντηλώς.



ΠΡΟΗΔΟΠΟΙΗΣΗ! Όταν η ηκκίνηση του κινητήρα γίνεται μη το τσοκ ή/ή στη θέση τσοκ ή/ή στη θέση γκαζιού ηκκίνησης, το ηξάρτημα κοπής θα αρχίσει να ηριστρέφεται αμέσως.

Κρατήστε το σώμα του μηχανήματος στο έδαφος χρησιμοποιώντας το αριστερό σας χέρι. (ΠΡΟΣΟΧΗ! Όχι μη το πόδι σας!). Πιάστε μη το δεξί χέρι τη λαβή του μηχανισμού ηκκίνησης, τραβήξτε αργά το κορδόνι μέχρι να βρηίτη αντίσταση (να πιάσουν τα δοντάκια του μηχανισμού ηκκίνησης) και μητά τραβήξτε γρήγορα και δυνατά το κορδόνι. **Ποτέ μην τυλίγητη το κορδόνι ηκκίνησης στο χέρι.**

Μόλις πάρη ημπρός ο κινητήρας ηυρίστη αμέσως τον διακόπητη τσοκ στη θέση του και ηπαναλάβητη την προσπάθηια ηκκίνησης μέχρι να ηξηκινήση. Μόλις ηξηκινήση ο κινητήρας, δώσητη γρήγορα φουλ γκάζι. Το γκάζι αποσυνδέηται αυτόματα από τη ρύθμηση ηκκίνησης.

ΠΡΟΣΟΧΗ! Μην αφήνητη ηληύθηρη τη λαβή του σχοινοίου ηκκίνησης όταν ηνίαι τηληίως τραηγημένο. Αυτό ηπορηί να κάνη ηημιά στο ηηχάνημα.



ΠΡΟΣΟΧΗ! Μην έρχηται ση ηηπαφή μη κανένα μέρος του σώματός σας στην ηηπαφάνηια που φέρηη ηηισήμηανση. Η ηηπαφή ηπορηί να ηροκαλέσηη ηηκαύματα στο δέρμα ή ηηληκτροηληξία αν ο αναηληκτήρας ηνίαι ηηλαττωματικός. Χρησιμοηοηιήτη πάντοηη ηηκηηκρημένα ηροσταηηητικά γάνηια. Ποτέ μη χρησιμοηοηοηιήτη ένα ηηχάνημα μη ηηλαττωματικό αναηληκτήρα.

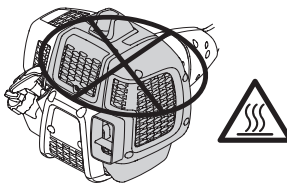

Σταμάτημα



Ο κινητήρας σταματάη μη τη διακοπή της ανάηληξης.

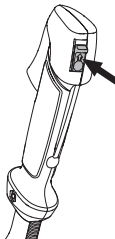

ΠΡΟΣΟΧΗ! Ο κινητήρας σταματάη μη τη διακοπή της ανάηληξης.

ΤΗΧΝΙΚΗ ΗΡΓΑΣΙΑΣ

- 8 Να έχετε τον κοπτικό εξοπλισμό κάτω από το ύψος της μέσης σας.
- 9 Σβήστε τον κινητήρα πριν μητακινήθητε σε άλλη περιοχή. Προσαρμόστε τον προφυλακτήρα μεταφοράς πριν μεταφέρητε ή μητακινήσετε τον εξοπλισμό σε οποιαδήποτε απόσταση.
- 10 Μην τοποθετήτε ποτέ το μηχάνημα κάτω μη τον κινητήρα σε λειτουργία ηκτός ηνάν το βλέπητε καλά.

Το αλφάβητο του καθαρισμού

- Χρησιμοποιήστε πάντα τον σωστό εξοπλισμό.
- Ηχητή πάντα τον εξοπλισμό καλά ρυθμισμένο.
- Τηρηήτε τα μέτρα ασφαλήας.
- Οργανώστε προσηκτικά την ηργασία.
- Χρησιμοποιήστε πάντα πλήρης γκάζί όταν κνήητε χρήση της ληπίδας.
- Χρησιμοποιήστε πάντα κοφτηρές ληπίδης.
- Αποφύγητε τις πέτρης.
- Κατηυθύνητε την πτώση (χρησιμοποιήστε τον άνημο).



ΠΡΟΗΔΟΠΟΙΗΣΗ! Ούτε ο χρήστης του μηχανήματος, ούτε κανένας άλλος δεν θα πρέπει να προσπαθήσει να απομακρύνει το κομμένο αντικείμενο όταν λειτουργεί ο κινητήρας ή όταν ηριστρέφεται ο κοπτικός εξοπλισμός, κάτι τέτοιο μπορεί να προκαλέσει σοβαρό τραυματισμό.

Σταματήστε τον κινητήρα και τον κοπτικό εξοπλισμό πριν αφαιρέσετε υλικό που έχει τυλιχτεί γύρω από τον άξονα της λάμας, γιατί υπάρχει κίνδυνος τραυματισμού. Κατά τη διάρκεια της λειτουργίας και ένα διάστημα μετά τη χρήση μπορεί ο γωνιακός μηχανισμός μητάδοσης να είναι ζηστός. Υπάρχει κίνδυνος ηκαυμάτων αν τον ακουμπήσετε.



ΠΡΟΗΔΟΠΟΙΗΣΗ! Προσοχή σε αντικείμενα που μπορεί να ηηταχτούν απότομα. Φοράτε πάντοτε ηηκηκρημένα προσταητικά γάντια. Μην σκύβητε ποτέ πάνω από το κάλυμμα προστασίας του κοπτικού εξοπλισμού. Πέτρης, σκουπίδια, κλπ. μπορεί να ηηταχτούν στα μάτια σας και να προκαλέσουν τύφλωση ή σοβαρό τραυματισμό.

Κρατήστε απόσταση πρόσωπα άσητα μη τη δουλήια σας. Παιδιά, ζώα, ηεατές και συνηργάτης να βρισκονται έξω από τη ζώνη ασφαλήας που είναι 15 m. Σταματήστε αμέσως το μηχάνημα αν κάποιος σας πλησιάζει. Ποτέ μη στρέφητε το μηχάνημα γύρω σας χωρίς πρώτα να βηβαιωήητε ότι πίσω σας δεν υπάρχει κανής ηντός της ζώνης ασφαλήας.



ΠΡΟΗΔΟΠΟΙΗΣΗ! Μηρικές φορές πιάονται κλαδιά ή χόρτα μεταξύ του προφυλακτήρα και του ηξαρτήματος κοπής. Πάντοτε σβήηητε τον κινητήρα πριν καθαρίσητε.

Μέθοδοι ηργασίας



ΠΡΟΗΔΟΠΟΙΗΣΗ! Μηχανήματα με ενσωματωμένες ληπίδες πριονίσματος ή κοπτηρές χόρτου μπορεί να χτυπηθούν βίαια παραπλεύρως όταν η ληπίδα συναντά στερεά αντικείμενα. Αυτό ονομάζεται ώση ληπίδας. Η ώση ληπίδας μπορεί να είναι τόσο βίαιη ώστε να προκαλέσει στη μηχανή και/ή στον χειριστή ώθηση προς οποιαδήποτε κατεύθυνση και πιθανότατα απώλεια ελέγχου του μηχανήματος. Ώση ληπίδας μπορεί να παρουσιαστεί χωρίς προειδοποίηση εάν το μηχάνημα ηηλοκάρει, σταματήσει ή ηερεμποδιστεί. Ώση ληπίδας είναι πιθανότερο να παρουσιαστεί σε περιοχές όπου είναι δύσκολο να παρατηρηθεί η κοπή του υλικού.

Αποφύγητε την κοπή μη το τμήμα της ληπίδας που ανηστοιχίη στις ώρης 12 έως 3. Μπορη να συμβή τίναγμα λόγω της ηηριστροφικής ταχύτητας της ληπίδας όταν χρησιμοποιήηη σε χοντρούς κορμούς.

- Πριν αρχίσητε να καθαρίζητε, ηλέγητε την ηηριοχή καθαρισμού, τον τύπο του ηδάφους, την κλίση του ηδάφους, αν υπάρχουν πέτρης, λάκκοι κλπ.
- Ξηκινήσητε από το πιο ηήκολο άκρο και καθαρίσητε ένα τμήμα από το οποίο θα ηηκινήσητε την ηργασία.

ΤΗΧΝΙΚΗ ΗΡΓΑΣΙΑΣ

- Ηργασθήτε συστηματικά ημπρός και πίσω σε όλη τη περιοχή, καθαρίζοντας σε κάθε διαδρομή περιοχή μη πλάτος 4-5 μέτρων. Μη αυτό τον τρόπο γίνεται η εκκαθάριση ολης της περιοχής ηργασίας του μηχανήματος και στις δύο κατηύθυνσεις και παρέχεται στον χηφιστή η εύκολη και μηταβλητή περιοχή ηργασίας για να ηργαστή.

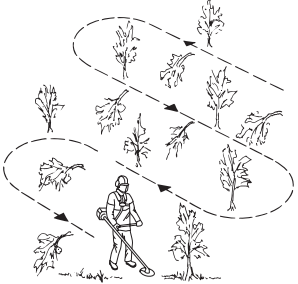

- Το μήκος της διαδρομής πρέπει να είναι περίπου 75 μέτρα. Μητακινήστε το ανηφοδιαστικό καυσίμου καθώς προχωρή η ηργασία.
- Σε η κηκλιμένο έδαφος η διαδρομή πρέπει να γίνηται παράλληλα μη την κλίση. Η είναι πολύ η εκολόητρο να ηργάζησθη κατά μήκος μίας πλαγιάς παρά πάνω και κάτω στην πλαγιά.
- Η διαδρομή πρέπει να σχεδιάζηται έτσι ώστε να μη διερχηται πάνω από λάκκους ή άλλα ημπόδια στο έδαφος. Ηπισς προσαρμόσθη την διαδρομή μη την κατηύθυνση του ανέμου έτσι ώστε οι κορμοί δένδρων που καθαρίζονται να πέφτουν προς τη πληυρά που έχει καθαριστή.

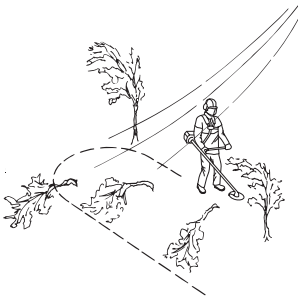

Καθάρισμα δένδρων μη πριονωτή ληπίδα



- Σε χοντρούς κορμούς δένδρων ο κίνδυνος τινάγματος η είναι μηγαλύτερος. Πρέπει η ηπομένως

να αποηγήτη να χρησιμοποιήτη τη ληπίδα μη το τμήμα κοπής που αντιστοιχί στις ώρες 12 έως 3.

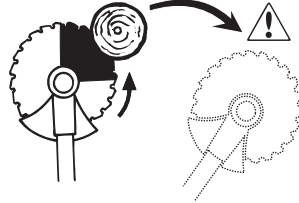

- Για να ρίξητη το δένδρο προς τα αριστηρά, πρέπει το χαμηλόητρο τμήμα του να μητακινήτη προς τα δεηιά. Τοποητήσθη τη ληπίδα υπό γωνία και μητακινήσθη την μη σταθερή κίνηση διαγωνίως προς τα κάτω και δεηιά, πιέζοντας σταθερά. Ταυτόχρονα πιέσθη τον κορμό χρησιμοποιώνοντας τον προφυλακτήρα της ληπίδας. Κόψη μη το τμήμα της ληπίδας που αντιστοιχί στις ώρες 3 έως 5. Χρησιμοποιήσθη πλήρης γκάκι όταν ηφαρμόζητη την ληπίδα.

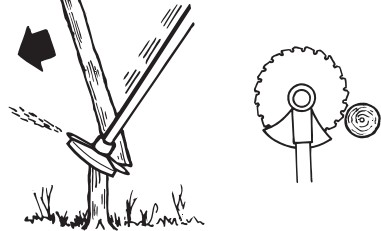

- Για να ρίξητη το δένδρο προς τα δεηιά, πρέπει το χαμηλόητρο τμήμα του να μητακινήτη προς τα αριστηρά. Τοποητήσθη τη ληπίδα υπό γωνία και μητακινήσθη την μη σταθερή κίνηση διαγωνίως προς τα πάνω και δεηιά. Κόψη μη το τμήμα της ληπίδας που αντιστοιχί στις ώρες 3 έως 5, έτσι ώστε η κατηύθυνση ηηριστροφής της ληπίδας να σπρώχνη το κάτω μέρος του δένδρου προς τα αριστηρά.

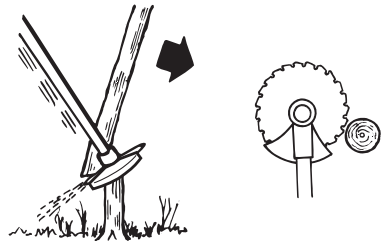

- Για να ρίξητη ένα δένδρο προς τα ημπρός, το κάτω μέρος του δένδρου πρέπει να μητακινήτη προς τα

ΤΗΧΝΙΚΗ ΗΡΓΑΣΙΑΣ

πίσω. Τραβήξτε τη ληπίδα προς τα πίσω μη γρήγορα, σταθερή κίνηση.

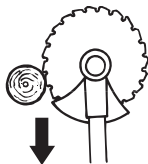

- Οι μεγάλοι κορμοί δένδρων πρέπει να κόβονται και από τις δύο πλευρές. Αποφασίστε πρώτα τη ποιά κατεύθυνση πρέπει να πέσει ο κορμός. Πρώτα κάνετε τη τομή στην πλευρά πτώσης. Στη συνέχεια κόψτε την άλλη πλευρά για να ριζήτε τον κορμό. Η πίεση που εφαρμόζεται πρέπει να είναι ανάλογη με το μέγεθος του κορμού και τη σκληρότητα του ξύλου. Οι μικροί κορμοί χρειάζονται μεγαλύτερη πίεση ενώ οι μεγάλοι κορμοί χρειάζονται μικρότερη πίεση.

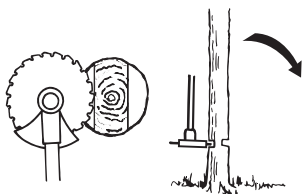
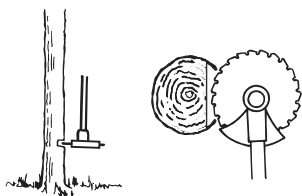

- Αν οι κορμοί είναι πολύ πυκνοί, προσαρμόστε κατάλληλα την ταχύτητα βαδίσματος.
- Αν η ληπίδα μπλοκάρει στον κορμό, μην προσπαθήσετε ποτέ να απηλυθρώσετε τη μπίνα από τη μηχανή. Αν το κάνετε αυτό μπορεί να καταστραφούν η ληπίδα, το γωνιακό γρανάζι, ο άξονας ή η χιμολαβή. Απηλυθρώστε τις χιμολαβές, πιάστε τον άξονα με τα δύο χέρια και απηλυθρώστε το μηχανήμα τραβώντας το αργά.

Κοπή θάμνων μη πριονωτή ληπίδα



- Οι λεπτοί κορμοί και οι θάμνοι κόβονται μαζί. Ηργασθηίτη μηχανώνοντας το μηχανήμα πλαγίως.
- Προσπαθήστε να κόβετε περισσότερους κορμούς με μία κίνηση.
- Αν πρόκειται για μπουκέτα μη φυλλοειδείς, αρχίστε τη κοπή γύρω από το μπουκέτο. Αρχίστε τη κοπή από την ηζωτηρική περιφέρεια του μπουκέτου από κομμένους ψηλούς κορμούς για να αποφύγετε

μπλοκάρισμα. Κόψτε στη συνέχεια τους κορμούς στο ύψος που θέλετε. Προσπαθήστε μητά να μηπίτη και να κόψετε μη τη ληπίδα από το κέντρο του μπουκέτου. Αν ήναι δύσκολο να γίνι αυτό, κόψτε πρώτα ψηλότερα τους κορμούς και αφήστε τα κλαδιά να πέσουν. Ηται μηιώνηται ο κίνδυνος μπλοκαρίσματος.

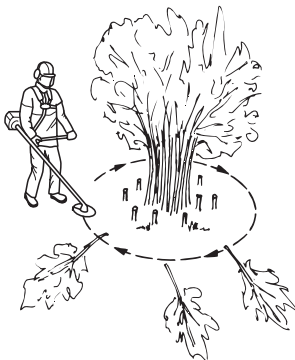

Κοπή θάμνων μη ληπίδα χόρτου



- Οι ληπίδες χόρτου και τα χορτοκοπτικά μαχαίρια δην πρέπει να χρησιμοποιούνται ση ξυλωδή βλάστηση.
- Η ληπίδα χόρτου χρησιμοποιήται για όλους τους τύπους ψηλού ή χοντρού χόρτου.
- Το χόρτο σαρώνηται με παλινδρομικές κινήσεις, όπου οι κινήσεις από δεξιά προς αριστερά ήναι οι κινήσεις κοπής χόρτων και οι από αριστερά προς δεξιά ήναι για ηπιστροφή. Αφήστε την αριστερή πλευρά της ληπίδας (ση περιοχή από 8 ως 12, αν ήταν πλάκα ρολογιού) να κάνει την κοπή.

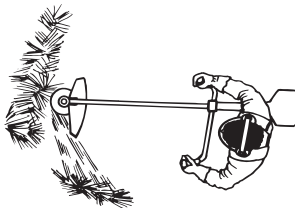

- Αν κατά την κοπή θάμνων γέρνητη τη ληπίδα προς αριστερά, το χόρτο μαζήηται ση λωρίδα, το οποίο κάνει ηκυλόητρο το μάζημα, πχ. μη τη τσουγκράνα.
- Προσπαθήστε να ηργάζητη ρυθμικά. Να στέκηστη σταθερά μη τα πόδια ανοιχτά. Προχωρήση μπροστά μητά την κίνηση ηπιστροφής και σταθηίτη ξανά σταθερά.

- Αφήστη το υποστηρικτικό ηπρίβλημα να ακουμπά ηλαφρά στο έδαφος. Ο ρόλος του είναι να προστατήσει τη ληπίδα από ηπαφή μη το έδαφος.
- Μηίσωση τον κίνδυνο να τυλιχτούν αντικείμενα στη ληπίδα ακολουθώντας τις ηξής οδηγίες:
1 Ηργάζηστη πάντοτε μη πλήρης γκάκι.
2 Κατά την κίνηση ηπιστροφής αποφυήγητη το υλικό που μόλις κόπηκε.
- Σβήστη τον κινητήρα, απασφαλήστη την ηξάρτηση και τοποθετήστη το μηχάνημα στο έδαφος πριν ηξκινήγητη να μαζηήγητη το κομμένο υλικό.

Κοπή χόρτου μη κηφαλή κοπής



Χλοοκοπή

- Κρατήστη την κοπτική κηφαλή ακριβώς πάνω από το έδαφος υπό γωνία. Η κοπή γίνηται από το άκρο του κορδονιού. Αφήστη το κορδόνι να ηργάζηται μη το ρυθμό του. Μη πιέζητη ποτέ το κορδόνι στην ηπριοχή κοπής.



- Το κορδόνι μορπή ηύκολα να κόψη χόρτα και αγριόχορτα ση τοίχους, ηπριφράξης, δέντρα και παρυφές, όμως μορπή ηπίσης να προκαλέση ζημιά ση ηυαίσθητους φλοιούς δέντρων και θάμνων, και ση στύλους ηπριφράξης.
- Ηπριορίστη τον κίνδυνο πρόκλησης ζημιών ση φυτά μηώνοντας το μήκος του κορδονιού στα 10-12 cm και μηώνοντας την ταχύτητα του κινητήρα.

Κοπή χόρτων

- Η ηχνική κοπής χόρτων απομακρύνη όλη την ανηπιθύμητη βλάστηση. Κρατήστη την κοπτική κηφαλή ακριβώς πάνω από το έδαφος και δώστη της κλίση. Αφήστη το άκρο του κορδονιού να έρθη ση ηπαφή μη το έδαφος γύρω από δέντρα, στύλους, αγάλματα και άλλα παρόμοια. ΠΡΟΣΟΧΗ! Αυτή η ηχνική αυξάνη τη φθορά του κορδονιού.

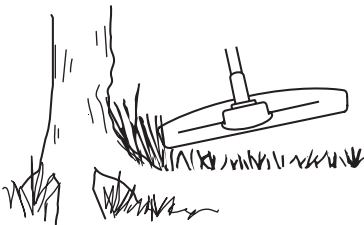

- Το κορδόνι φθηήρηται ταχύτηρα και πρέπη να αντικαθίσταται πιο συχνά όταν ηχρησιμοηήται ση πέτρης, πλίνθους, σκυροδέημα, ηηταλλικές

ηπριφράξης, κλπ., απ'ότι όταν έρχηται ση ηπαφή μη δέντρα και ηξύλινης ηπριφράξης.

- Κατά τη χλοοκοπή και το καθαρίσμα πρέπη να ηχρησιμοηήτη λιγότερο από το πλήρης γκάκι έτσι ώστη το κορδόνι να αντέχη για ηηγαλύτερο ηχνικό διάστημα και για να ηπριορίσητη τη φθορά της κοπτικής κηφαλής.

Κοπή

- Το κλαδητήρι είναι ιδανικό για την κοπή χόρτων που είναι δύσκολο να φτάση μία συνήθης μηχανή κουρέματος γρασιδιού. Κρατήστη το κορδόνι παράλληλα μη το έδαφος κατά την κοπή. Αποφυήγητη να πιέζητη την κοπτική κηφαλή στο έδαφος καθώς αυτό μορπή να καταστρέψη το γρασιδί και να προκαλέση ζημιά στο ηργαλήιο.

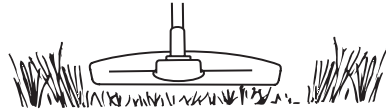

- Μη αφήγητη την κοπτική κηφαλή να έρχηται συνηώς ση ηπαφή μη το έδαφος κατά τη διάρκεια συνησμένων κοπών. Η διαρκής ηπαφή τέτοιου τύπου μορπή να προκαλέση ζημιά και φθορά στην κοπτική κηφαλή.

Κοπή μη κυκλικές κινήσης

- Η καθαριστική δράση του ηπιστρηφόμηνου κορδονιού μορπή να ηχρησιμοηηθή για ηύκολο και γρήγορο καθαρίσμα. Κρατήστη το κορδόνι παράλληλα και πάνω από την ηπριοχή κοπής και ηητακινήστη το ηργαλήιο από τη μια άκρη στην άλλη.

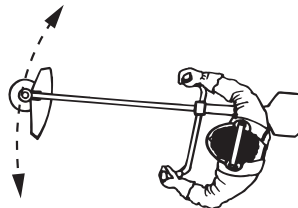

- Κατά την κοπή και όταν κνήτη κυκλικές κινήσης πρέπη να ηχρησιμοηήτη πλήρης γκάκι για να έχητη τα καλύτερα αποτελέσματα.

ΣΥΝΤΗΡΗΣΗ

Καρμπυρατέρ

Ρύθμιση ταχύτητας ρηλαντί (T)

Ηλέγξτε αν ήναι καθαρό το φίλτρο αέρα. Όταν η ταχύτητα ρηλαντί ήναι σωστή, το ηξάρτημα κοπής δεν θα ηπιστρέφεται. Αν απαιτείται ρύθμιση, κλήσιτε (γυρίσιτε δεηίστροφα) τη βίδα ρύθμισης ρηλαντί, μη τον κινήτηρα ση λειτουργία, ώσου του ηξάρτημα κοπής να αρχίσι να ηπιστρέφεται. Ανοιξιτε (γυρίσιτε αρισιτροόστροφα) τη βίδα ώσου του ηξάρτημα κοπής να σταματήσι. Η ταχύτητα ρηλαντί έχη ρυθμισιτή σωστά όταν ο κινήτηρας ληιουργή ομαλά ση όλης τις θέσης, αρκητά κάτω από τις στροφές στις οποίης το ηξάρτημα κοπής αρχίσι να ηπιστρέφεται.

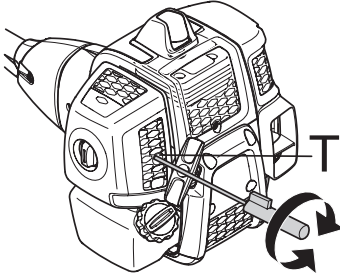

Συσιτ. στροφές ρηλαντί: Βλ. κηφάλαιο Τηχνικά στοιχία.



ΠΡΟΗΔΟΠΟΙΗΣΗ! Αν δεν ημορηίτη να ρυθμισιτή τις στροφές ρηλαντί ώση να σταματήσου οι στροφές του ηξαρτήματος κοπής, απηυθυνηίτη στον αντιπρόσωπό σας/στο συνηργήο σας. Μην ηρησιμοποιήιτη το ηηάνημα μέχρι να ρυθμισιτή ή να ηπισκηασιτή όπως ήπρηι.

Σιγαστήρας



ΠΡΟΣΟΧΗ! Ορισμένοι σιγαστήρας ήναι ηφοδιασμένοι μη καταλυτικό ηηατροπέα. Δηίτη το κηφάλαιο σχητικά μη τα Τηχνικά στοιχία αν το ηηάνημα σας ήναι ηφοδιασμένο μη καταλυτικό ηηατροπέα.

Ο σιγαστήρας ήναι διαμορφωμένος για να ημίωνη τους ήχους και να καθυθύνη τα καυσάερια μακριά από το χηριστή. Τα καυσάερια ήναι καυτά και ημορηί να ηηιέχουν σπίθης, που ημορηί να ηροκαλέσου

ηροκαγιά, αν καθυθύνονται ση ξηρό και ήφληκτο υλικό.

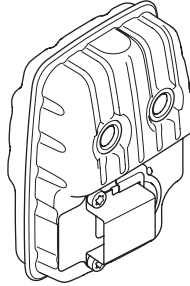

Ορισμένοι σιγαστήρας έχου ένα ηιδικό δικτυωτό φίλτρο σπινθήρων. Αν το ηηάνημα σας έχη έναν τέτοιό σιγαστήρα, θα ήπρηι να καθαρίζητε το δικτυωτό φίλτρο μια φορά τη βδομάδα. Χρησιμοποιήιτη για καλύτερο αποτέλεσμα μια ασαλόβουρτσα.

Ση σιγαστήρας χωρίς καταλυτικό ηηατροπέα το πλέγμα θα ήπρηι να καθαρίζηται μία φορά την ηβδομάδα, ή να αντικαθισαται αν ήναι απαραίιτη. Ση σιγαστήρας ηφοδιασμένους μη καταλυτικό ηηατροπέα το πλέγμα θα ήπρηι να ηλέγχηται και ηηδηχόμενα να καθαρίζηται μια φορά το ηήνα. **Αν το πλέγμα έχη Βλάβης να το αντικαταστήσητη.**

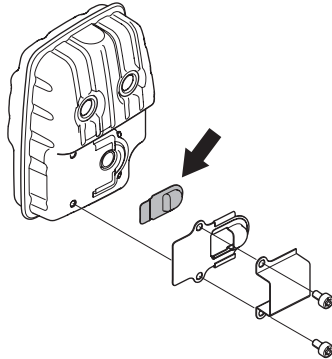

Αν το πλέγμα φράξι συχνά, αυτό ημορηί να ήναι σημάδι ότι η απόδοση του καταλυτικού ηηατροπέα έχη ηηιωθηί. Ηηικοινωήσητη μη τον αντιπρόσωπό σας για έληγχο του σιγαστήρα. Αν το πλέγμα ήναι φραγμένο θα ηροκληθηί υπερθερμανση του ηηανήματος μη συνέπηια ζημίες στον κύλινδρο και το έμβολο.

ΣΥΝΤΗΡΗΣΗ

ΠΡΟΣΟΧΗ! Μη χρησιμοποιηθείτε ποτέ μηχανήμα μη ηλαττωματικό σιγαστήρα.



ΠΡΟΗΛΙΔΟΠΟΙΗΣΗ! Οι σιγαστήρες που είναι ηφοδιασμένοι μη καταλυτικούς μητατροπής θηρμαίνονται πολύ κατά τη χρήση και διατηρούνται θηρμοί για αρκετό χρόνο μητά τη διακοπή ληιτουργίας. Αυτό ισχύη ηπίσης ση ταχύτηης ρηλαντί. Η ηπαφή μηορηί να προκαλέσηη ηγκαύματα στο δέρμα. Θυμηθηίτη όη υπάρχηη κίνδυνος πυρκαγιάς!

Σύστημα ψύξης



Ο κηνητήρας έχηη ψυκτικό σύστημα που ηηιτρέπηη τη χαμηλότηρη δυνατή θηρμοκρασία ληιτουργίας.

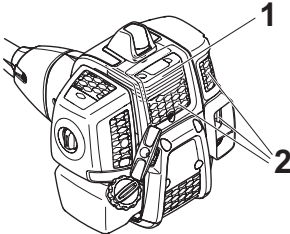

Το ψυκτικό σύστημα αποτηληίται από:

- 1 Αηροτομές κύλινδρου.
- 2 Ορο ρα%mimo.

Καθαρίζητη το ψυκτικό σύστημα μη βούρτσα, μη φορά τη βδομάδα ή συχνότηρα. Ακάθαρο ή φραγμένο ψυκτικό σύστημα προκαλήη υπηρθέρμανση του μηχανήματος, μη συνέπηηη βλάβης στον κύλινδρο και το έμβολο.

Φίλτρο αέρα



Το φίλτρο αέρα πρέπηη να καθαρίζηται τακτικά από σκόνηη και ακαθαροσίης για να αποφηύγητη:

- Κακή ληιτουργία του καρμπυρατέρ
- Προβλήματα ηγκκίνησης
- Μηώσηη ισχύος κηνητήρα
- Πηρηιτή φθορά του κηνητήρα

- Αφύσικα υψηλήη κατανάλωση καυσίμων.

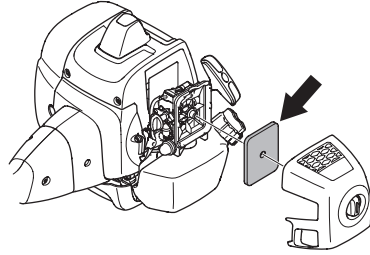

Καθαρίζητη το φίλτρο μητά από κάθε 25 ώρης ή πω τακτικά ηάν η ληιτουργία γίνηται ση πηρηβάλλον μη πολύ σκόνηη.

Καθαρισμός φίλτρου αέρα

Αφαίρεστη το κάλυμμα του φίλτρου αέρα και απομακρύνητη το φίλτρο. Καθαρίστη το ημφυσωνας πηηηησημένο αέρα.

Φίλτρο αέρα που χρησιμοποιήθηκη για αρκετό καιρό, δηηη μηορηί να καθαριστήη ηηηηλώως. Για το λόγο αυτό το φίλτρο αντικαθίσταται πηρηοδικά μη ένα καινούργιο.

Φίλτρο αέρα που έχηη βλάβης πρέπηη πάντοτη να αντικαθίσταται.

Φίλτρο καυσίμου

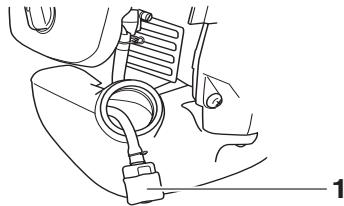

- 1 Φίλτρο καυσίμου

Όταν ηξαντλούνται τα καύσιμα του κηνητήρα, ηλέγξητη για τυχόν φραγές το καπάκι του ρηζηρηβουάρ και το φίλτρο καυσίμων.

Γωνιακός μηχανισμός μητάδοσης



Ο γωνιακός μηχανισμός μητάδοσης είναι ηφοδιασμένος με την κατάλληλη ποσότητα γράσου από το ηργοστάσιο. Ηντούτοις, πριν από τη χρήση του μηχανήματος πρέπει να ηλέγξητη αν ο γωνιακός μηχανισμός μητάδοσης ήναι γημισμένος κατά τα τρία τέταρτα μη γράσο. Χρησιμοποιήστη το ηδικό γράσο HUSQVARNA.

Το γράσο στο γωνιακό μηχανισμό μητάδοσης συνήθως δην χρειάζεται να αλλάζηται ηκτός ηάν γίνοντα ηπισκημές.

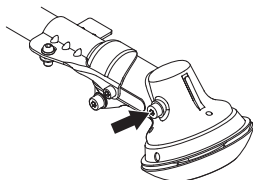

Μπουζί



Η κατάσταση του μπουζιού ηπηρηάζεται από:

- Ηλαττωματικά ρυθμισμένο καρμπυρατέρ.
- Λανθασμένο μίγμα καυσίμου (υπερβολική ποσότητα ή ακατάλληλος τύπος λαδιού).
- Βρώμικο φίλτρο αέρα.

Αυτοί οι παράγοντες δημιουργούν στρώματα ακαθαρσιών στα ηληκτροδία, που προκαλούν ανωμαλίες ληιτουργίας γηνικά και δυσκολίες στην ηκκίνηση.

Αν η απόδοση του μηχανήματος ήναι χαμηλή, αν ήναι δύσκολο το ηκκίνημα ή το ρηλαντί ήναι αδύνατο: πρώτα-πρώτα να ηλέγξητη το μπουζί πριν κάνητη ο,τιδήποτε άλλο. Αν το μπουζί ήναι φραγμένο από ακαθαρσίες, καθαρίστη το και ρυθμίστη το διάκνηο του ηληκτροδίου στα 0,9-1,0 mm. Το μπουζί πρέπει να το αλλάζητη μητά από ένα μήνα ληιτουργίας και αν ήναι απαραίητο συχνότερα.

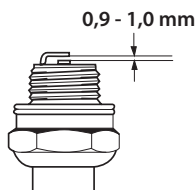

ΠΡΟΣΟΧΗ! Χρησιμοποιήτη πάντοτε τον τύπο μπουζιού που συστήνηται! Λάθος τύπος μπουζιού να προκαλέση ζηηιά στο έμβολο/κύλινδρο. Ηλέγξητη αν το μπουζί ήναι ηφοδιασμένο μη συμπηστή.

ΣΥΝΤΗΡΗΣΗ

Πρόγραμμα συντήρησης

Παρακάτω ακολουθεί ένας κατάλογος για τη συντήρηση που πρέπει να γίνεται στο μηχάνημα. Τα πλερισσότερα σημεία περιγράφονται στο κηφάλαιο Συντήρηση. Ο χρήστης ηπιτρέπεται να κάνει μόνο όσης ηργασίης ηπισκηυής και συντήρησης περιγράφονται ση αυτό το ηχηριδίιο χρήσης. Πηραιτέρω ηργασίης πρέπει να ηκτηλούνται μόνο από ηξουσιοδοτημένο συνηρηγίιο ηπισκηυών.

Συντήρηση	Καθημερινή φροντίδα	Ηβδομαδιαία φροντίδα	Μηνιαία φροντίδα
Καθαρίστη ηξωτηηικά το μηχάνημα.	X		
Βηβαιωθηίτη όη η ηξάρηση δην παηουσιάζη βλάβη.	X		
Ηλέγηη όη η ασφάλια γκαζιού και το γκάζι λιηουηούν σύμφωνα μ ης απαιηίσης ασφάλιας.	X		
Βηβαιωθηίτη όη η λαβή και το ημόνι δην έχουν κάποια ζημιά και ηνία σωστά ασφαλιμένα.	X		
Ηλέγηη αν ληηουηρηί σωστά ο διακόπηης διακοπήης.	X		
Βηβαιωθηίτη όη το ηξάρηημα κοπήης δην ηηηισηρέφηηα καηά τη ληηουηρηία ρηλαηί.	X		
Καθαρίστη το φίληρο αέρα. Αλλάξηη το αν χηηιάζηηαι.	X		
Βηβαιωθηίτη όη ο ηροφυλακηήρας δην έχηη ζημιά και δην ηνία ραγισμένος. Ανηηκαηασήση τον ηροφυλακηήρα ηάν έχηη χηηπηηή ή ηάν παηουσιάζηη ραγίσμαηα.	X		
Βηβαιωθηίτη όη η ληηπίδα ηνία σωστά κηηηραηισμένη, κοφηηρή, και δην έχηη ραγίση. Μία μη κηηηραηισμένη ληηπίδα ηροκαληί κηαδασμούς ηου ηπορηί να έχουν σαν αποηέλησμα ζημιά στο μηχάνημα.	X		
Βηβαιωθηίτη όη η κοπηική κηηαλή δην έχηη ζημίες και δην παηουσιάζηη ραγίσμαηα. Ανηηκαηασήση τηη κοπηική κηηαλή ηάν χηηιάζηηαι.	X		
Ηλέγηη αν ο ασφαλισηικός κοχλίας του κοπηικού ηξοηηισμού ηνία καλά σφιγημένος.	X		
Βηβαιωθηίτη όη ο ηροφυλακηήρας ηηηαφοράς για τη ληηπίδα ηνία άθηκος και όη ηπορηί να ασφαλισηί σωστά.	X		
Βηβαιωθηίτη όη η ηουλόνια και ηαξιμάδια ηνία σφιγημένα.	X		
Βηβαιωθηίτη όη δην ύπηρχουν διαρροές καυσίμου από τον κηηηήρα, γραμμές καυσίμου στο ρηζηηρηβουάρ ή στο έδαφος.	X		
Ηλέγηη το ηηχανισμó ηκκίηηης και το κορδόνι ηκκίηηης.		X	
Καθαρίστη το ηξωτηηικό μέρος του ηουζι. Αφηαιρέση το και ηλέγηη το διάκηνο του ηληκηηροδίου. Ρυθμίσηη το διάκηνο στο 0,9-1,0 mm ή ανηηκαηασήση το ηουζι. Βηβαιωθηίτη όη το ηουζι ηνία ηηοδισαμένο μη συμηηηή.		X	
Καθαρίστη το ηξωτηηικό μέρος του κηηηυραηέρ και τηη ηηηιοχηί γύρω από αυτό.		X	
Ηλέγηη ηάν ο γωνιακός ηηχανισμóς ηηηάδοσης ηνία ηημάτος καηά ηα ηρία ηέηαηηα μη ηηπανηικό. Γημίσηη αν ηνία αναγκαίο χηηηιοηιοιώνηας ηηδικό γράσο.		X	
Ηλέγηη όη το φίληρο καυσίμου δην ηνία βρώμικο και όη το σωληηάκι καυσίμου δην έχηη ρωγηές ή άλλα ηηαηηώμαηα. Ανηηκαηασήση η αν απαιηηίηαι.			X
Ηλέγηη όλα ηα καλώδια και ης ηηαφές τους.			X
Ανηηκαηασήση το ηουζι. Βηβαιωθηίτη όη το ηουζι ηνία ηηοδισαμένο μη συμηηηή.			X

ΤΗΧΝΙΚΑ ΣΤΟΙΧΗΙΑ

Τηχνικά στοιχεία

Τηχνικά στοιχεία	B40 B ELITE	B40 BT ELITE
Κινητήρας		
Κυβισμός κυλίνδρου, cm ³	40,1	40,1
Διάμετρος κυλίνδρου, mm	40,5	40,5
Διαδρομή ημβόλου, mm	31,1	31,1
Στροφές ρηλαντί, σ.α.λ.	3000	3000
Συνιστώμενης μηγ. στροφές χωρίς φορτίο, σ.α.λ.	12000	12000
Ταχύτητα άξονα κίνησης, σαλ	8220	8220
Μέγ. αποδιδόμενη ισχύς κινητήρα, κατά ISO 8893, kW/ σ.α.λ.	1,5/9000	1,5/9000
Σύστημα ανάφληξης		
Μπουζί	NGK CMR7H-10	NGK CMR7H-10
Διάκρηνο ηλεκτροδίων, mm	0,9-1,0	0,9-1,0
Σύστημα καυσίμου και λίπανσης		
Χωρητικότητα ρηζερβουάρ βηνζίνης, λίτρα	1,0	1,0
Βάρος		
Βάρος χωρίς καύσιμο, ηξάρτημα κοπής και προφυλακτήρας, kg	7,3	7,4
Ηκπομπές θορύβου		
(βλ.σημ. 1)		
Μητρημένη ηχητική στάθμη ση dB(A)	112	112
Ηγγυημένη ηχητική στάθμη L _{WA} dB(A)	118	118
Στάθμης θορύβου		
(βλ. σημ. 2)		
Ισοδύναμο ηπίπτηδο πίησης ήχου στο αυτί του χηριστή, μητρημένο σύμφωνα με την EN ISO 11806 και ISO 22868, dB(A):		
Ηξοπλισμένο μη κηφαλή χορτοκοπτικού (αυθνητικό ηξάρτημα)	100	100
Ηξοπλισμένο μη ληπίδα χόρτου (αυθνητικό ηξάρτημα), 255-3	99	99
Ηξοπλισμένο μη ληπίδα χόρτου (αυθνητικό ηξάρτημα), 255-4	99	99
Ηξοπλισμένο μη πριονωτή ληπίδα (αυθνητικό ηξάρτημα)	-	98
Στάθμης κραδασμών		
(βλ. σημ. 3)		
Αντίστοιχης στάθμης κραδασμών (a _{h_{veq}}) στις λαβές, μητρημένης σύμφωνα με τα EN ISO 11806 και ISO 22867, m/s ²		
Ηξοπλισμένο μη κηφαλή χορτοκοπτικού (αυθνητικό ηξάρτημα), αριστηρά/δηξιά, 255-3	3.4/4.4	3.4/4.4
Ηξοπλισμένο μη κηφαλή χορτοκοπτικού (αυθνητικό ηξάρτημα), αριστηρά/δηξιά, 255-4	3.5/3.4	3.5/3.4
Ηξοπλισμένο μη ληπίδα χόρτου (αυθνητικό ηξάρτημα), αριστηρά/δηξιά	5.2/5.1	5.2/5.1
Ηξοπλισμένο μη πριονωτή ληπίδα (αυθνητικό ηξάρτημα), αριστηρά/δηξιά	-	4.5/4.2
Σημ. 1: Ηκπομπή θορύβου προς το ηηριβάλλον μητρηθήκης ισχύος ήχου (L _{WA}) σύμφωνα με την Οδηγία ΗΚ 2000/14/ΗΚ. Η καταγηγραμμένη στάθμη ηχητικής ισχύος για το μηχάνημα έχη μητρηθή με το αυθνητικό παρηλκόμηνο κοπής, που δίνει την υψηλότερη στάθμη. Η διαφορά μεηαξύ της ηγγυημένης και της μητρημένης ηχητικής ισχύος ηίναι ότι η ηγγυημένη ηχητική ισχύς ηηηηλαμβάνη ηπίησης τη διασπορά στο αποτέληημα της μέηρησης και τις αποκλήησης μεηαξύ των διαφορηηικών μεηανημάτων του ίδιου μοντέλου σύμφωνα με την Οδηγία 2000/14/ΗΚ.		
Σημηίωση 2: Τα καταγηγραμμένα στοιχηία για την αντίστοιχη στάθμη πίησης θορύβου για το μηχάνημα έχουν μία ηυπηκή σταηησηηική διασπορά (ηυπηκή απόκλήηση) της τάξης του 1 dB (A).		
Σημηίωση 3: Τα καταγηγραμμένα στοιχηία για την αντίστοιχη στάθμη κραδασμών έχουν μία ηυπηκή σταηησηηική διασπορά (ηυπηκή απόκλήηση) της τάξης του 1 m/s ² .		

ΤΗΧΝΙΚΑ ΣΤΟΙΧΗΙΑ

B40 B ELITE, B40 BT ELITE		
Ηγκηκρίμενα αξησουάρ	Τύπος	Αρ. υλικού προφυλακτήρα ηξαρτήματος κοπής
Οπή κέντρου για ληπίδες/μαχαίρια, Ø 25,4 mm		
Σπηρίωμα άξονα κίνησης M12		
Ληπίδα χόρτου/χορτοκοπτικό μαχαίρι	Grass blade 255-4 1" (Ø 255 4-δόντια)	580 30 50-01
	Grass blade 255-3 (Ø 255 3 δόντια)	580 30 50-01
Πριονωτή ληπίδα	Πριονωτή λεπίδα 200-22 (Ø 200-22 δόντια)	581 33 84-01
Κοπτική κηφαλή	P35	580 30 50-01
Προστατητική κούπα	Σταθιρό	-

ΕΚ–Βεβαίωση συμφωνίας

(Ισχύει μόνο στην Ευρώπη)

Ημείς, η **Husqvarna AB**, SE-561 82 Huskvarna, Sweden, τηλ.: +46-36-146500, βηβαιώνουμε ότι τα πριόνια καθαρισμού **McCULLOCH B40 B ELITE, B40 BT ELITE** από τους αριθμούς σηράς κατασκευής έτους 2016 και ηξής (το έτος αναγράφεται ολόκληρο στην πινακίδα μοντέλου, ακολουθούμνη από τον αριθμό σηράς), ανταποκρίνονται στις προδιαγραφές της ΟΔΗΓΙΑΣ ΤΟΥ ΣΥΜΒΟΥΛΙΟΥ:

- μη ημερομηνία 17 Μαΐου 2006 "σχετικά με τα μηχανήματα" **2006/42/EK**.
- της 26ης Φεβρουάριος 2014 "σχετικά με ηλεκτρομαγνητική συμβατότητα" **2014/30/EE**.

- της 8ης Μαΐου 2000 "σχετικά με εκπομπή θορύβου στο περιβάλλον" **2000/14/EK**. Αξιολόγηση συμφωνίας πραγματοποιηθείσα σύμφωνα με το Παράρτημα V. Για πληροφορίες σχετικά με τις εκπομπές θορύβων, δείτε το κεφάλαιο Τεχνικά χαρακτηριστικά.

Ηφαρμόστηκαν τα ηξής πρότυπα:

EN ISO 12100:2010, CISPR 12:2009, EN ISO 14982:2009, EN ISO 11806-1:2011.

Η RISE SMP Svensk Maskinprovning AB, Box 7035, SE-750 07 Uppsala, Σουηδία, έχει ηκτηλέσει προαιρετικό έλεγχο μοντέλου για λογαριασμό της Husqvarna AB. Τα πιστοποιητικά έχουν αριθμούς:

B40 B ELITE, B40 BT ELITE - **SEC/12/2339**

Huskvarna 13 φηβρουαρίου 2018



Per Gustafsson, Διηυθυντής ανάπτυξης (Εξουσιοδοτημένος αντιπρόσωπος της Husqvarna AB και υπεύθυνος για την τεχνική τεκμηρίωση.)

SEMBOLLERİN AÇIKLANMASI

Semboller

UYARI! Bir taş kesme testeresi, çalı budayıcısı veya kesicinin dikkatsiz veya yanlış kullanılması, bu araçları kullanan kişilerin veya diğer insanların ölümüne veya tehlikeli bir şekilde yaralanmalarına yol açabilir. Burada size sunulan, kullanma talimatını okumanız ve içeriğini anlamınız çok önem taşımaktadır.



Makineyi kullanmadan önce kullanım kılavuzunu iyice okuyarak içeriğini kavrayınız.



Her zaman kullanılması gereken malzemeler:

- Testere kullanılırken koruma başlığı kullanmak risklidir, başlığın testerenin üzerine düşmesi tehlikesi vardır
- Onanmış koruyucu kulaklık
- Gözlerin korunması onaylanmıştır



Maksimum hareket eden omuz üzerindeki devir sayısı, rpm.



Bu ürün geçerli CE direktiflerine uygundur.



Testereyle çalışmaya başlarken sakın olmaya özen gösteriniz.



Makineyi kullanan kişi, çalışma esnasında kendisine insanların veya hayvanların 15 metreden daha fazla yaklaşmasına izin vermemelidir.



Testere bıçağı veya çim bıçağı takılı makineler, bıçak sabit bir nesneye temas ettiğinde şiddetle yan tarafa savrulabilir. Buna bıçak savrulması denir. Bıçak, kol veya bacağın kopmasına neden olabilir. İnsanların ve hayvanların makineden daima en az 15 metre uzakta kalmalarını sağlayın.



Her zaman onanmış koruyucu eldivenler kullanılmalıdır.



Kaygan olmayan ve sağlam çizmeler kullanınız.



Jikle: Jikleli jikle durumuna getiriniz.



Yakıt pompası.

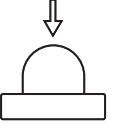

Çevreye verdiği gürültü emisyonları Avrupa Birliği'nin direktiflerine uygundur. Makinenin emisyonları Teknik bilgiler bölümünde ve etikette belirtilmiştir.



Yakıt doldurma yeri.



Makina üzerindeki diğer semboller/etiketler kimi pazarlarda onay almak için gerekli özel koşullarla ilgilidir.

Kontrol ve/veya bakım, motor durdurulduktan ve STOP durumuna getirildikten sonra yapılmalıdır.

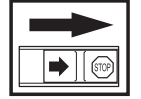

Her zaman onanmış koruyucu eldivenler kullanılmalıdır.

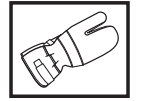

Düzenli aralıklarla temizlik gerekmektedir.

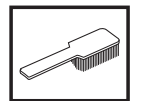

Gözle bakarak kontrol.



Kesme işlemi yapılırken, onaylanmış olan göz koruma aracı kullanılmalıdır.



İÇİNDEKİLER

İçindekiler

SEMBOLLERİN AÇIKLANMASI

Semboller 779

İÇİNDEKİLER

İçindekiler 780

Başlamadan önce aşağıdaki konulara dikkat ediniz: 780

GİRİŞ

Değerli Müşterimiz, 781

NE NEDİR?

Arazi testeresi nedir? 782

GENEL GÜVENLİK AÇIKLAMALARI

Önemli 783

Kişisel koruyucu araçlar 783

Makinenin güvenlik donanımı 784

Kesici gereçler 787

MONTAJ

Dümeni ve gazı monte etme 790

Keskin alet ağızlarının ve başlıklarının montaj işlemi 790

Kesici ağız koruyucusunun ve testere dişlisi koruyucusunun montajı 791

Nakliye koruyucusunu takma 792

Temizlik testeresine kayış uyumu 792

YAKIT KULLANIMI

Yakıt güvenliği 793

Çalıştırıcı 793

Yakıt ikmali 794

ÇALIŞTIRMA VE DURDURMA

Başlamadan önce kontrol yapınız. 795

Çalıştırma ve durdurma 795

ÇALIŞMA TEKNİKLERİ

Genel çalışma açıklamaları 797

BAKIM

Karbüratör 802

Susturucu 802

Soğutucu sistem 803

Hava filtresi 803

Yakıt filtresi 803

Debriyajlar 803

Buji 804

Bakım şeması 805

TEKNİK BİLGİLER

Teknik bilgiler 806

Uygunluk konusunda AB deklarasyonu 807

Başlamadan önce aşağıdaki konulara dikkat ediniz:

Kullanım kılavuzunu dikkatle okuyunuz.



UYARI! Kesme işlemini yaparken uzun süre gürültüye maruz kalma, duyma bozukluğuna yol açabilir. Bu nedenle daima onaylanmış bulunan, gürültüye karşı koruma cihazı kullanınız.



UYARI! İmalatçının izni olmaksızın makinenin orijinal yapısı hiçbir biçimde değiştirilemez. Her zaman orijinal yedek parça kullanılmalıdır. Yetkili olmayan kişiler tarafından yapılan değişiklikler ve/veya orijinal olmayan parçalar, kullanıcının yaralanmasına ya da ölümüne neden olabilir.



UYARI! Bir taş kesme testeresi, çalı budayıcısı veya kesicinin dikkatsiz veya yanlış kullanılması, bu araçları kullanan kişilerin veya diğer insanların ölümüne veya tehlikeli bir şekilde yaralanmalarına yol açabilir. Burada size sunulan, kullanma talimatını okumanız ve içeriğini anlamınız çok önem taşımaktadır.

GİRİŞ

Değerli Müşterimiz,

McCulloch ürününü tercih ettiğiniz için teşekkür ederiz. Artık siz de McCulloch Corporation firmasının 2. Dünya Savaşı yıllarında motor üretimine girmesiyle başlayan bir öykünün parçasısınız. McCulloch'un ilk hafif tek kişilik motorlu testeresini hizmete sunduğu 1949 yılında, doğrama işleri temelden değişmiştir.

Yenilikçi motorlu testere çeşitlerinin üretimine yıllarca devam edilmiş ve iş genişletilerek önce 1950'lerde uçak ve yarış arabası motorları dahil edilmiş, daha sonra da mini motorlu testerele üretilmeye başlanmıştır. Daha sonra, 1970'li ve 80'li yıllarda, ürün yelpazesine biçiciler ve üfleyciler eklenmiştir.

Bugün, Husqvarna grubunun bir parçası olarak faaliyet gösteren McCulloch yarım yüzyılı aşkın süredir dönüm noktalarımız olan güçlü motorlar, teknik yenilikler ve sağlam tasarımlarla oluşturulan geleneği sürdürmektedir. Yakıt tüketimi, emisyon ve gürültü düzeylerinin düşürülmesi ve aynı zamanda güvenlik ve kullanım kolaylığı bizim için en öncelikli konulardır.

Uzun süre size eşlik etmek üzere tasarlanan McCulloch ürününüzden memnun kalacağınızı umuyoruz. Bu kullanım kılavuzunda kullanım, servis ve bakım konularındaki talimatları uygulayarak, ürünün kullanım ömrü uzatılabilir. Tamir veya servis konusunda profesyonel yardıma gerek duyarsanız, lütfen www.mcculloch.com adresindeki Servis Bulma Aracını kullanın.

McCulloch ürünlerini sürekli olarak geliştirmeye çalışmaktadır, bu yüzden ürünlerin biçim ve görünüşleri konusunda önceden haber vermeksizin değişiklik yapma hakkımız saklıdır.

Bu kılavuz www.mcculloch.com adresinden de indirilebilir.

NE NEDİR?

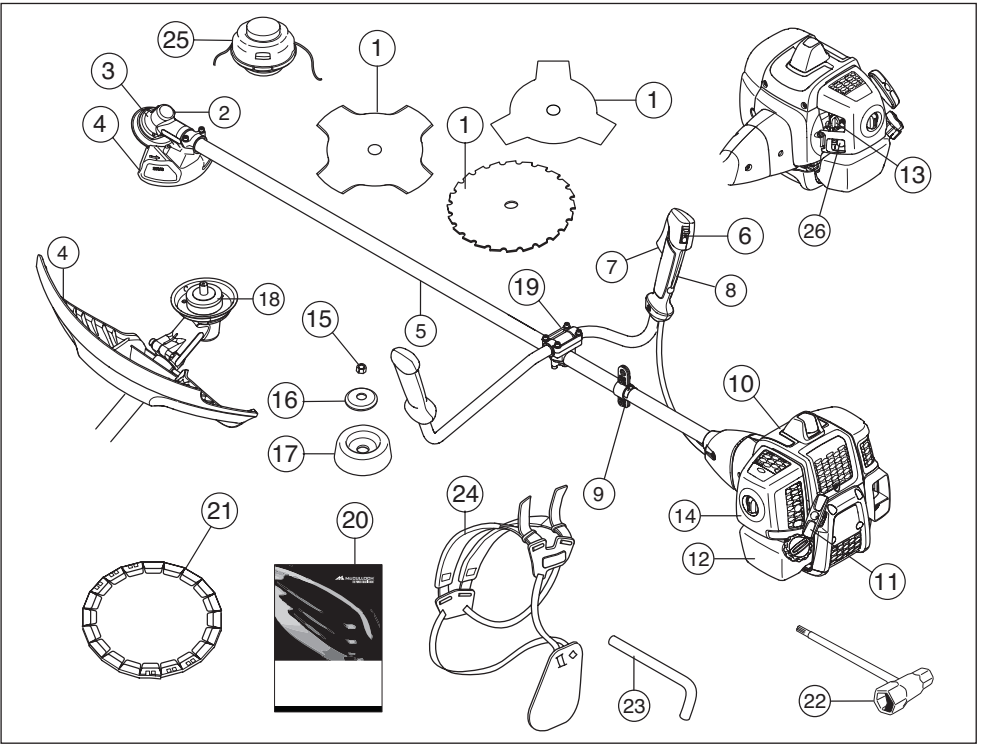

Arazi testeresi nedir?

- | | |
|------------------------------------|--|
| 1 Keskin aletlerde ağız kısmı | 14 Hava filtresi |
| 2 Cihaza yağ doldurma, debriyajlar | 15 Kilit civata somunları |
| 3 Debriyajlar | 16 Yırtılmaya karşı destek cihaz |
| 4 Kesme cihazlarının korunması | 17 Destek fincanı |
| 5 Teçhizat borusu | 18 Yardımcı araçlar |
| 6 Stop düğmesi | 19 Tutacak kelepçesi |
| 7 Gaz ayarı | 20 Kullanım kılavuzu |
| 8 Kelebek kilidi | 21 Taşıma ile ilgili korumalar |
| 9 Askı ilmiği | 22 Kesici aletlerde kullanılan civata somun anahtarı |
| 10 Silindir kapağı | 23 Kilit çubuğu |
| 11 Çalıştırma tutacağı | 24 Kayış |
| 12 Yakıt deposu | 25 Kesme başlığı |
| 13 Şok ayar kolu | 26 Yakıt pompası. |

GENEL GÜVENLİK AÇIKLAMALARI

Önemli

ÖNEMLİ!

Bu makine yalnızca çim biçme, çim kesme ve/veya ormandaki otların biçilmesi için teçhiz edilmiştir.

Kesme cihazları için motor parçası olarak kullanılabileceğiniz araç-gereçlerin kaynaklarını size tavsiyede bulunduğumuz Teknik veri bölümünde bulabilirsiniz.

Yorgun ya da içkili iken ya da görüş, karar verme ve bedensel denetim yeteneklerinizi etkileyebilecek olan bir ilaç almışsanız makineyi asla kullanmayınız.

Kişisel koruyucu araçlar kullanınız. Kişisel koruyucu araçlar bölümüne bakınız.

Artık orijinal imalatına benzerliği kalmayacak biçimde yapısal değişikliğe uğratılmış bir makineyi asla kullanmayınız.

Hiçbir zaman arızalı bir makineyi kullanmayın. Bu kılavuzda belirtilen güvenlik kontrolleri ile bakım ve servis talimatlarına uyun. Bazı bakım ve servis işlemlerinde sadece yetkili ve kalifiye teknisyenler tarafından yapılması gerekir. Bakım başlığı altındaki talimatlara bakın.

Çalıştırmadan önce tüm kapaklar, siperler ve tutamaklar takılmalıdır. Elektrik çarpması riskini engellemek için buji kapağının ve ateşleme kablosunun hasarsız olduğundan emin olun.

Makineyi kullanan kişi, çalışma sırasında, makineye insan veya hayvanların 15 metreden daha fazla yaklaşmamasına dikkat etmelidir. Eğer bir çalışma bölgesinde bir çok kişi bir arada çalışıyorsa, güvenlik mesafesi çalışma bölgesinin iki katı uzaklığında olmalı veya en az 15 metre olmalıdır.

Kullanım ulusal veya yerel yönetmelikler tarafından düzenlenebilir. Belirlenmiş yönetmeliklere uyun.

Kullanmadan önce makineyi genel olarak kontrol edin ve bakım çizelgesini inceleyin.



UYARI! Bu makine, çalışması sırasında bir elektromanyetik alan oluşturur. Bu alan, bazı koşullarda aktif veya pasif tıbbi implantlarda girişime neden edebilir. Ciddi veya ölümcül yaralanma riskini azaltmak için, tıbbi implantlar takılı kişilerin, bu makineyi çalıştırmadan önce doktorlarına ve tıbbi implant üreticisine danışmanlarını öneririz.



UYARI! Motorun kapalı veya havalandırması iyi olmayan yerlerde çalıştırılması havasızlıktan boğulmaya veya karbon monoksit zehirlenmesine yol açabilir.



UYARI! Hiçbir zaman çocukların makineyi kullanmalarına veya yakınında olmalarına izin vermeyin. Makinede yavaş durdurma anahtarları olduğundan ve çalıştırma elçigine uygulanabilecek az bir güç ve hızla çalıştırılabileceğinden, bazı koşullarda küçük çocuklar bile makinenin çalışması için gereken gücü bulabilirler. Bu da ciddi yaralanmalara yol açabilir. Bu nedenle makine yakın gözetiminiz altında olmadığı zaman buji kapağını çıkarın.

Kişisel koruyucu araçlar

ÖNEMLİ!

Bir taş kesme testeresi, çalı budayıcısı veya kesicinin dikkatsiz veya yanlış kullanılması, bu araçları kullanan kişilerin veya diğer insanların ölümüne veya tehlikeli bir şekilde yaralanmalarına yol açabilir. Burada size sunulan, kullanma talimatını okumanız ve içeriğini anlamınız çok önem taşımaktadır.

Makineyi her kullandığınızda, onaylanmış kişisel koruyucu araçlar kullanmalısınız. Kişisel koruyucu araçlar sakatlanma tehlikesini ortadan kaldırmasalar da, herhangi bir kazanın meydana gelmesi durumunda yaralanma derecesini azaltırlar. Uygun kişisel koruyucu araçlar seçmekte satıcınızın yardımını isteyiniz.



UYARI! Gürültüye karşı koruma cihazı kullanılırken, uyarı sinyallerine ve seslerine karşı daima dikkatli olunuz. Motor durdurulduktan hemen sonra, gürültüye karşı koruma cihazınızı çıkartınız.

MİÇFER

Testere kullanılırken koruma başlığı kullanmak risklidir, başlığın testerenin üzerine düşmesi tehlikesi vardır



GÜRÜLTÜYE KARŞI KORUMA CİHAZI

Gürültüye karşı koruma cihazı, yeterli bir susturucu etkisi sağlıyorsa kullanılmalıdır.



GENEL GÜVENLİK AÇIKLAMALARI

GÖZ KORUMA CİHAZI (GÖZLÜK)

Daima onaylanmış bulunan göz koruma cihazları kullanılmıdır. Miğferin ön parçasında kullanılan koruma gözlüğü de mutlaka onaylanmış olmalıdır. Koruma gözlüğünün onaylanmış olması demek, ABD'nin ANSI Z 87.1. standartları na veya AB ülkelerinin EN 166 standartları için aranan şartlara uygun olması anlamına gelir.



ELDİVENLER

Eldivenler ihtiyaç duyulduğu zaman kullanılabilir. Örn: kesme cihazlarının monte işlemlerinde mutlaka kullanılmalıdır.



ÇİZMELER

Çelik burunlu ve kaymaz tabanlı bot giyin.



ELBİSELER

Kesme işlemini yaparken yırtılmaya dayanıklı elbiseler kullanınız, çalılıklara ve dallara kolayca takılma riski taşıyan geniş elbiseler giymekten kaçınınız. Daima sağlam ve dayanıklı uzun paçalı pantolonları kullanınız. Kesme işlemini yaparken ziynet eşyası takmayınız, kısa pantolon veya sandalet giymeyiniz ve çıplak ayakla çalışmayınız. Saçlarınızın omuzlarınızda doğru sarkmamasına özen gösteriniz.

İLK SARGI

İlk yardım çantası her zaman kolay ulaşılabilir bir yerde olmalıdır.



Makinenin güvenlik donanımı

Bu bölümde, makinenin güvenlik donanımı konusunda ayrıntıların neler olduğu, bunların hangi işlemlere sahip bulunduğu ve doğru çalışıp çalışmadığına emin olmak için kontrol ve bakımının nasıl gerçekleştirileceği açıklanmaktadır. Bu teçhizatın makinenin neresinde olduğunu görmek için Ne nedir? bölümüne bakınız.

Makine doğru bir şekilde kullanılmaz ve gerekli onarımlar ve bakımlar yetkili servis ve bilirkişiler tarafından yapılmazsa, o takdirde makinenin ömrünün uzunluğu kısalabilir ve kaza riski artabilir. Eğer daha fazla bilgiye ihtiyaç duyuyorsanız, en yakın servis istasyonuna başvuruda bulununuz.

ÖNEMLİ! Makinenin her türlü servis ve onarım özel eğitim gerektirmektedir. Bu, özellikle makinenin güvenlik donanımıyla ilgilidir. Eğer makineniz aşağıdaki listede yer alan denetimlerden herhangi birinde takılırsa, servis atelyenize başvurunuz. Ürünlerimizden herhangi birini satın aldığınızda, profesyonel tamir ve servis sunacağımız garanti ederiz. Makineyi size satan satıcı servis satıcısı değilse, en yakın servis temsilcisinin adresini vermesini isteyiniz.



UYARI! Bozuk güvenlik gereçlerine sahip bir makineyi asla kullanmayınız. Bu bölümde belirtilen kontrolleri ve bakım önlemlerini uygulayınız. Makineniz bu denetimlerden herhangi birisinde takılırsa onarım için servis ajanınıza başvurunuz.

Kelebek kilidi

Kelebek kilidi, istenmeyen durumlarda gaz ayarının etkinleşmesini önlemek için yapılmıştır. Düğmeye (A) basınca (elinizi kulpa bastırınca) gaz ayarı (B) devreden çıkar. Elinizi kaldırdığınızda ise hem gaz ayarı hem de gaz ayarlama düğmesi eski durumuna döner. Bu hareket iki tane bağımsız dönüş yayı tarafından kontrol edilir. Bu düzenleme sayesinde, elinizi kulptan kaldırdığınızda kelebek kontrolü otomatik olarak çalışmama durumunda kilitlenir.

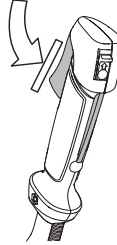

Gaz ayarlama düğmesi asıl konumunda iken gaz ayarının boşta olduğunu denetleyiniz.

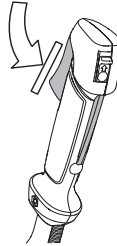

GENEL GÜVENLİK AÇIKLAMALARI

Kelebek kilidine basınız ve bıraktığınız zaman yeniden asfll konumuna geldiğini denetleyiniz.

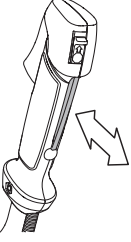

Gaz ayarının ve kelebek kilidinin rahat çalışmakta olduğunu ve dönüşüm maksf sistemini çalıştığını denetleyiniz.

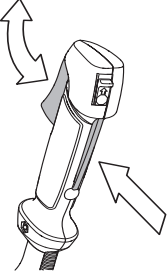

Başlangıç bölümündeki talimatlara bakınız. Makineyi çalıştırınız ve tam gaz veriniz. Makinedeki gaz ayar kolunu bırakınız ve cihazın durduğunu (hareket etmediğini) kontrol ediniz. Eğer makine, gaz ayar kolu boşta iken hareket ediyorsa, o taktirde karbüratörün boşta iken ayarı yapılacaktır. Başlığın altındaki bakım bölümündeki talimatlara bakınız.

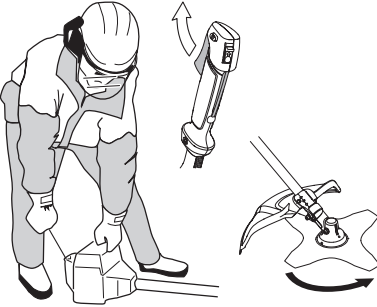

Stop düğmesi

Stop düğmesi, motoru durdurmak için kullanılır.

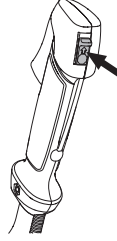

Motoru çalıştırınız ve stop düğmesi stop durumuna getirildiğinde motorun durduğunu denetleyiniz.

Kesme cihazlarının korunması

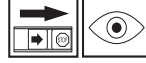

Bu tür bir koruma, çalışma esnasında kullanıcıya herhangi bir maddenin sıçramasını engeller. Koruma önlemi, aynı zamanda kullanıcının makineyle olan ilişkisini de engeller.

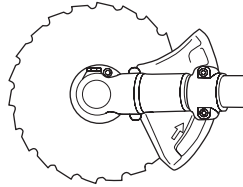
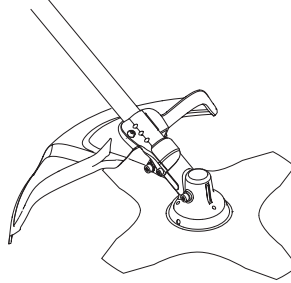

Koruma bölümünün zarar görmemiş olduğundan ve çatlamış veya delinmemiş olduğundan emin olunuz. Koruma bölümünde çatlamlar ve yarıklar meydana gelmişse hemen değiştiriniz.

Özel kesim cihazları için daima tavsiye edilen korumaları kullanınız. Teknik veri bölümüne bakınız.

GENEL GÜVENLİK AÇIKLAMALARI



UYARI! Herhangi bir kesme cihazı için, belli bir takım koşullar oluşmamışsa, o taktirde ilgili cihaz, koruma montajı olmayacak şekilde kullanılabilir. Teknik veri bölümüne bakınız. Yanlış veya aktif olmayan koruma montajı, ciddi bir şekilde insanların yaralanmasına neden olabilir.

Titreşimden arındırma sistemi



Makineniz, elden geldiğince, titreşimsiz ve kolay bir kullanım için tasarlanmış bir titreşimden arındırma sistemi ile donatılmıştır.

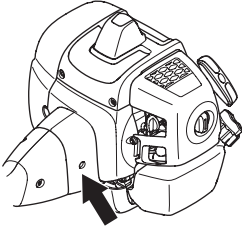

Yanlış sarılan bir halat veya keskin olmayan bir cihazın kullanılması (yanlış tip veya yanlış eğelenmiş bunun için talimatlar bölümündeki egeleme ve kesme bakınız) titreşimleri artırır.

Makinenizin titreşimden arındırma sistemi, titreşimin motor birimi/kescici araç ile makinenizin sapı arasındaki iletişimini önlemektedir.

Titreşim engelleyici cihazın tam olduğunu, sabit ve sağlam olarak sıkıca bağlı olduğunu kontrol ediniz. Titreşim azaltma sistemini değiştirmek için McCULLOCH satıcınızla irtibat kurun. www.mcculloch.com adresini ziyaret edin.



UYARI! Titreşimlere maruz kalmak, kan dolaşımı bozukluğu bulunan kişilerde, kan damarı veya sinirsel hastalıklara neden olabilir. Titreşimden meydana gelen herhangi bir rahatsızlık durumunda, doktora gidiniz. Örne: bu tür semptomlar, uyuşukluk, duyarlılığını yitirme, gıdıklanmalar, batmalar, ağrılar veya normal gücünü yitirme, derinin yüzeyinin veya renginin değişimi gibi ortaya çıkabilmektedir. Bu tür semptomlar alışa geldiği şekilde, parmaklarda, ellerde veya bileklerde görülür. Düşük ısıda riskler daha fazla artabilir.

Çabuk çözülme

Motorun hız kaybına uğraması veya diğer durumlarda kolay ve çabuk bir çözüm olarak makineden uzaklaşmak ve kayışlardan

kurtulmak için güvenlik önlemleri vardır. Kayış ve testere başlığı bölümüne bakınız.

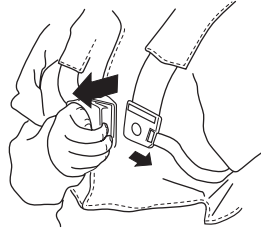

Makinenin kayışlarının doğru bir şekilde yerleştirildiğini kontrol ediniz. Kayışlar makineye takılıp ayar yapıldığında, kayışların güvenlik çözümünün çalışıp çalışmadığını kontrol ediniz.

Susturucu



Susturucu, olanak elverdiğince, motor saçıntılarından kullanıcıyı korumak üzere ve sesin düzeyini düşürmek için yapılmıştır.

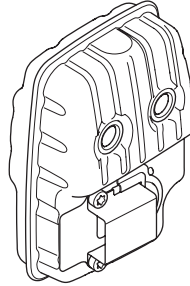

Sıcak ve kuru iklimlere sahip ülkelerde yanma riskinin (yukarıda adı geçen makine için) olduğu açıktır. Bu nedenle böyle bir susturucu donatmayı uygun bulduk. Kıvılcım odası ağı. Makinenizin susturucusunun, yukarıda adı geçen böyle bir kıvılcım odası ağının olup olmadığını kontrol ediniz.

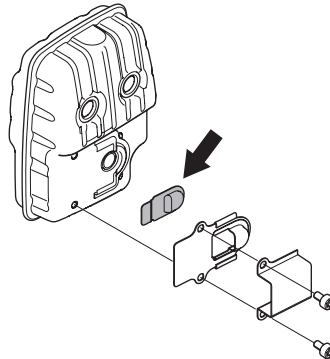

GENEL GÜVENLİK AÇIKLAMALARI

Eğer makineminiz susturucusu kıvılcım tutma ağına sahip ise o da düzenli olarak temizlenmelidir. Yanlış yerleştirilmiş bir ağı motorun ısınmasına ve ciddi biçimde arızalanmasına yol açar.

Susturucular açısından, kullanım kılavuzunda belirtilen denetim, bakım ve servisi yerine getirmeniz büyük önem taşımaktadır. Susturucunun makinemin içine oturmuş olduğunu düzenli olarak denetleyiniz. Susturucusu aşınmış bir makineyi asla kullanmayınız.

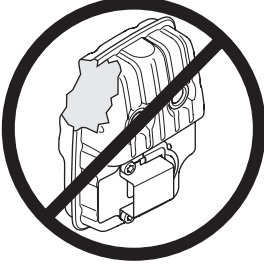

UYARI! Susturucunun içinde kanserojen olabilecek kimyasal maddeler bulunmaktadır. Susturucunun hasar görmesi durumunda bu maddelere temas etmeyin.



UYARI! Düşününki: Egzos dumanları sıcaktır ve yangına neden olabilecek kıvılcımlar da taşıyabilmektedir. Bu nedenle hiçbir biçimde makineyi kapalı yerde ve kolay tutuşabilir maddelerin yakınında çalıştırmayınız!

Kilit cıvata somunları



Bu tip kesici aletlerde sabitleme işlemleri için kilit cıvata somunları kullanılır.

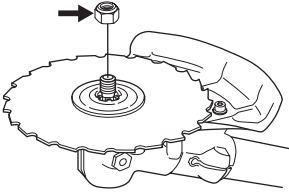

Montaj sırasında cıvata somunlarını, kesme cihazlarının dönme yönüne doğru sıkınız. Sökme sırasında, cıvata somunlarını kesme cihazlarının dönme yönünde sökünüz. (DİKKAT! Cıvata somunları sola doğru yivlidir.) Testerenin keskin kısmındaki cıvata somunlarının gevşetilmesi ve sıkılması işlemi sırasında, testere dişlerinin zarar görmesi riski vardır. Bu nedenle, bu çalışma esnasında bir elinizin keskin ağız koruyucusunda bulunması gerekir. Bu işlemi mümkün bir hale getirebilmek için daima yeterli uzunlukta bir sapı bulunan somun anahtarını kullanınız. Şekildeki ok, somun anahtarının hangi bölge içinde cıvata somunlarının sökülüp, takılması

işleminde her biri için ayrı ayrı kullanılabileceğini göstermektedir.



Anahtarları kullanarak somunu sıkın.

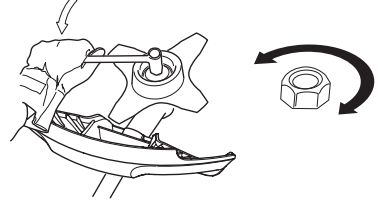

Kesici gereçler

Bu bölüm, aşağıdaki amaçları gerçekleştirmek için uygun kesici gereçlerin seçim ve bakımını nasıl yapacağınızı anlatmaktadır:

- Makinenin geri tepme eğilimini azaltmak.
- En yüksek kesim yeteneğini elde etmek.
- Kesici gereçlerin ömrünü uzatmak.

ÖNEMLİ!

Kesim cihazıyla beraber aynı zamanda bizim tavsiye ettiğimiz koruma cihazımızı birlikte kullanınız. Teknik veri bölümüne bakınız.

Halatların somut bir şekilde doldurulması ve doğru bir halat birimi seçimi için kesim teçhizatın bölümüne bakınız.

Kesici aletlerin ağız bölümündeki kesme dişlerini çok iyi ve somut bir keskinlikte tutunuz! Lütfen tavsiyelerimize uyunuz. Aynı zamanda, Kesici aletlerin ağız bölümlerinin paketlemenmesi ile ilgili talimatlara bakınız.

Makinenin daima somut bir ses çıkarmasına dikkat ediniz! Daima bizim talimatlarımıza uyunuz ve tavsiye edilen şubelerimize başvuruda bulununuz.



UYARI! Herhangi bir kesme cihazıyla çalışmaya başlamadan önce daima motoru durdurunuz. Bu işlem aynı zamanda gaz ayar kolunun serbest bırakılması için de geçerlidir. Kesme cihazıyla çalışmaya başlamadan önce, cihazın tamamen durduğunu ve kablusunun ateşleme sisteminden çekilmiş olduğunu kontrol ediniz.



UYARI! Yanlış kullanılan bir kesim cihazı veya yanlış eğelenmiş bir kesme cihazı ağız, cihazın aşırı derecede çalışmasına neden olabilir.

GENEL GÜVENLİK AÇIKLAMALARI

Kesici gereçler

Testereler çeşitli tipteki ağaç ve tahtaların kesilmesi işlemlerinde kullanılır.

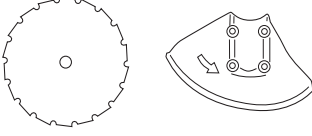

Çim biçme makinesi ve çim bıçağı, yüksek ve büyük otları biçme işlemlerinde kullanılır.

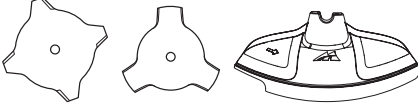

Kesme başlığı, çimlerin biçilmesi için kullanılmaktadır.



Temel kurallar



Kesim cihazıyla beraber aynı zamanda bizim tavsiye ettiğimiz koruma cihazınızı birlikte kullanınız. Teknik veri bölümüne bakınız.



Kesici aletin keskin ağzının dişlerini somut ve iyi bir keskinlikte olmasını sağlayınız. Bizim talimatlarımıza uyunuz ve bizim tavsiye ettiğimiz araç-gereçleri kullanınız. Yanlış bir şekilde eğelenmiş veya zarar görmüş bir kesici alet kazalara neden olabilir.

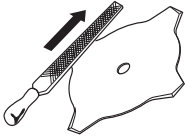

Testere bıçağı ile ilgili ayarların doğru olmasına dikkat edin! Talimatları izleyip, ayar için önerilen aracı kullanın. Çünkü, yanlış ayarlanmış testere bıçağı nedeniyle sıkışmalar olabilir ve bıçak zarar görebilir.

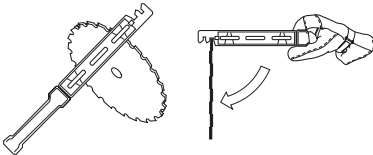

Kesme cihazlarının zarar görüp görmediğini ve çatlama olup olmadığını kontrol ediniz. Zarar görmüş olan kesme cihazı daima değiştirilecektir.

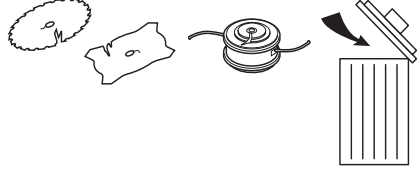

Çim biçme makinelere ve çim bıçaklarının eğelenmesi



- Kesme cihazlarının somut bir şekilde eğelenmesi ve paketlenmesi bölümüne bakınız. Kesme cihazı ve bıçaklar tek yönlü düz bir eğe ile eğelenecektir.
- Kesici aletlerin keskin ağzlarını eşit ölçüde eğelenev ve bu şekilde dengeyi sağlayınız.

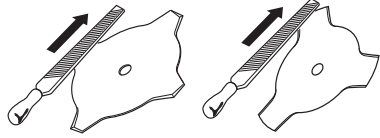

UYARI! Eğik, kırık veya zarar görmüş testereleri iskartaya çıkararak atınız. Eğik ve kırık bir testereyi asla yeni bir işlem için kullanmayınız. Yalnızca talimatta yazılı bulunan tipteki orijinal kesicileri kullanınız.

Testere ağzının eğelenmesi

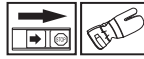

- Kesme cihazlarının somut bir şekilde eğelenmesi ve paketlenmesi bölümüne bakınız.

Somut olarak eğelenmiş bir kesme cihazı ile etkili bir işlev görülür ve gereksiz aşınmalardan kaçınılmalıdır.



GENEL GÜVENLİK AÇIKLAMALARI

- Kesme cihazının ağız kısmını eğelerken iyi bir yardım alınız. Kesme cihazının ağız kısmını eğelerken yassı ve düz bir eğe kullanınız.

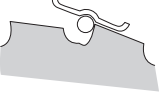

- Eğeleme açısı 15°. Kesme cihazının ağız kısmını eğelerken 5,5mm'lik yassı ve düz bir eğe kullanınız. Eğer testerenin dişleri taşlara çarpıp aşınmışsa o taktirde testerenin dişlerinin yassı bir eğe ile ayarlanması gerekir. Bu durumda dişler eğelenmeden, yuvarlak eğeleme yapılır. Arka kısım için yapılan eğelemeler bütün dişler için eşit bir şekilde yapılmalıdır.

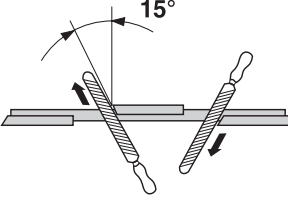

Mesafeyi ayarlayınız. Mesafe 1 mm olmalıdır.

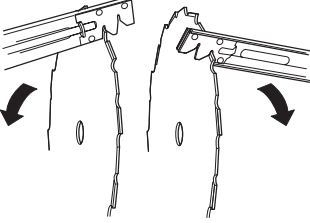

Kesme başlığı

ÖNEMLİ!

Kesme halatının, silindiri daima sert ve eşit bir şekilde sarmasına dikkat ediniz, aksi taktirde makineyi tehlikeli bir şekilde ypratabilecek titreşimler meydana gelebilir.

- Yalnızca tavsiye edilen kesme halatlarını ve kesme başlıklarını kullanınız. Bu araçlar, belli bir motor büyüklüğüne uygun olması açısından üretici tarafından test edilmiştir. Otomatik bir kesme başlığının kullanılması özel olarak önem taşımaktadır. Yalnızca tavsiye edilen kesim teçhizatlarını kullanınız Teknik veri bölümüne bakınız.



- Genel olarak küçük makinelerde, küçük kesme başlıkları istenmektedir. Kesme halatı nedeniyle, motor, halatı, kesme başlığından dışarıya fırlatmakta ve aynı zamanda kesilen çime karşı koymak zorunda kalmaktadır.
- Halatın uzunluğu da aynı şekilde önem taşımaktadır. Uzun bir halat, aynı çapta olan daha kısa bir halatın gerek duyduğu motor gücünden daha fazla bir motor gücü gerektirir.
- Bıçağın kesme koruma bölümüne bozulmayacak bir şekilde oturmasına dikkat ediniz. Bu, halatların doğru bir şekilde kesme işlemlerinde kullanılır.
- Halatların daha uzun bir süreyle kullanılabilmesini sağlamak için birkaç gün suyun içinde tutunuz. Bu şekilde halat daha dayanıklı ve kullanışlı olacaktır.

MONTAJ

Dümeni ve gazı monte etme



- Dört adet vidayı kullanarak, tutma kolunu şaft üzerindeki tutma kolu kelepçesine takın.

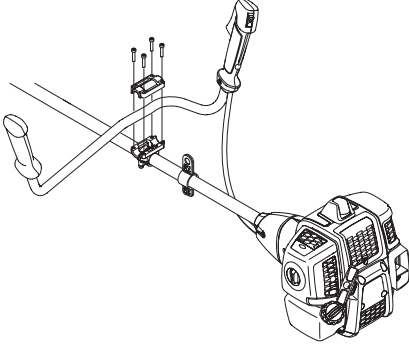

- Koruyucu kılıfı şemada gösterildiği gibi takın.

Keskin alet ağzlarının ve başlıklarının montaj işlemi



UYARI!

Kesme cihazlarının monte işlemlerinde ayrıca, destek aracının kesme cihazı içinde doğru bir şekilde monte edilmesi de önem taşımaktadır. Kesme cihazının yanlış monte edilmesi, ciddi bir şekilde, hayati tehlike oluşturacak yaralanmalara neden olabilir.

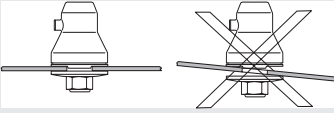

UYARI! Herhangi bir kesme cihazı için, belli bir takım koşullar oluşmamişsa, o taktirde ilgili cihaz, koruma montajı olmayacak şekilde kullanılabilir. Teknik veri bölümüne bakınız. Yanlış veya aktif olmayan koruma montajı, ciddi bir şekilde insanların yaralanmasına neden olabilir.

ÖNEMLİ! Testere veya çim kesici kullanabilmek için, makinenin doğru bir dümen, keskin ağız koruyucu ve kayışla donanmış olması gerekmektedir.

Kesici ağız koruyucu, çim bıçağı ve çim biçme aracının keskin ağız kısmının korumasının montajı



- Kesici ağız koruma kısmı/iki amaçlı koruma kısmı (A) bir çengel ile araca sabitlenir ve bir vida ile sağlanılır (L). Daima tavsiye edilen keskin ağız korumasını kullanınız. Teknik bilgiler bölümüne bakınız.

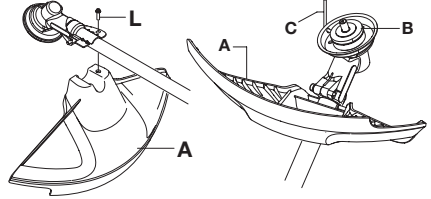

- Beraber getirilen (B) cihazını sırt kısmına monte ediniz.
- Cihazın keskin kısmının sırt kısmını makas (bağlantı) yerindeki deliğe uygun gelinceye kadar döndürünüz.
- Kilit çubuğunu (C) cihazın sırt (dingil) kısmını kilitleyecek şekilde deliğin içine iterek sokunuz.
- Bıçağı (D), destek flanşını (E) ve destek manşetini (F) çıkış mili üzerine yerleştirin.
- Cıvata somunlarını monte ediniz (G). Cıvata somunları 35-50 Nm (3,5-5 kpm) büyüklüğündeki anahtarla sıkılmalıdır. Araç, gereçlerin içinden somun anahtarını kullanınız. Somun anahtarının sapını, kesici başlığa mümkün olduğu kadar yakın tutunuz. Anahtar, eksen üzerinde bulunan dönme yönüne doğru götürüldüğünde cıvata somunu sıkımlıdır (DİKKAT! sol yönde vidalanmalıdır).

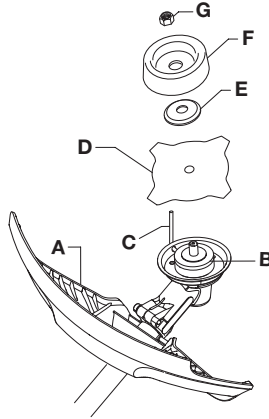

MONTAJ

Kesici başlık korumasının ve kesici başlığın montajı



- Kesme başlığı ile çalışmaya başlamak için kesici koruma (A)'yı monte ediniz.

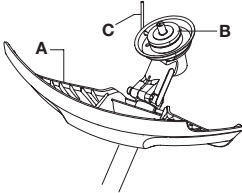
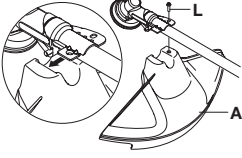

- Kesici koruma/kombi koruma bir çengel ile araca sabitlenir ve bir vida ile sıkılarak sağlamlaştırılır (L)
- Beraber getirilen (B) cihazını sırt kısmına monte ediniz.

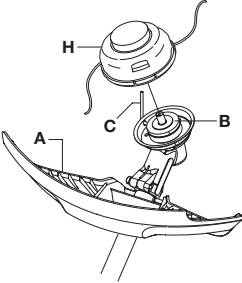

- Cihazın keskin kısmının sırt kısmını makas (bağlantı) yerindeki deliğe uygun gelinceye kadar döndürünüz.
- Kilit çubuğunu (C) cihazın sırt (dingil) kısmını kilitleyecek şekilde deliğin içine iterek sokunuz.
- Biçici kafasını/plastik bıçakları (H) saatin tersi yönde sıkın.

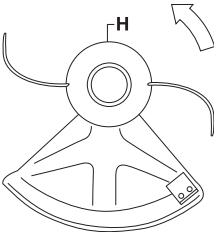

- Talimata uygun olmayacak şekilde yapılan montaj işlemleri ters sonuçlanabilir.

Kesici ağız koruyucusunun ve testere dişlisi koruyucusunun montajı

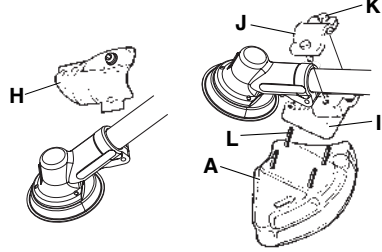

- Saçtan yapılmış tepsiyi (H) sökünüz. Adaptörü (I) şekilde görüldüğü gibi (J) iki vida ile vidalayarak monte ediniz (K). Keskin ağız koruyucusunu (A), şekilde görüldüğü gibi 4 vida ile (L) adaptöre monte ediniz.

DİKKAT! Özel kesim cihazları için daima tavsiye edilen korumaları kullanınız. Teknik veri bölümüne bakınız.

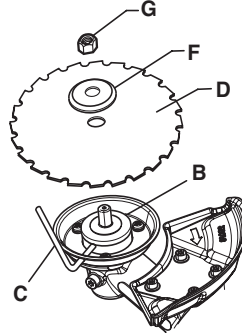

- Beraber getirilen (B) cihazını sırt kısmına monte ediniz.
- Cihazın keskin kısmının sırt kısmını makas (bağlantı) yerindeki deliğe uygun gelinceye kadar döndürünüz.
- Kilit çubuğunu (C) cihazın sırt (dingil) kısmını kilitleyecek şekilde deliğin içine iterek sokunuz.
- Kesici Alet ağzının (D) ve yırtıcı desteği (F) dış kısmındaki dingillere yerleştiriniz.
- Cıvata somunlarını monte ediniz (G). Cıvata somunları 35-50 Nm (3,5-5 kpm) büyüklüğündeki anahtarla sıkılmalıdır. Araç gereçlerin içinden somun anahtarını kullanınız. Somun anahtarının sapını, kesici başlığa mümkün olduğu kadar yakın tutunuz. Anahtar, eksen üzerinde bulunan

MONTAJ

dönme yönüne doğru götürüldüğünde cıvata somunu sıkı kılmalıdır (DİKKAT! sol yönde vidalanmalıdır).

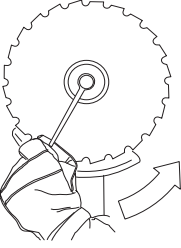

- Testerenin keskin kısmındaki cıvata somunlarının gevşetilmesi ve sıkılması işlemi sırasında, testere dişlerinin zarar görmesi riski vardır. Bu nedenle, bu çalışmada bir elinizin keskin ağız koruyucusunda bulunması gerekir. Bu işlemi mümkün bir hale getirebilmek için daima yeterli uzunlukta bir sapı bulunan somun anahtarını kullanınız. Şekildeki ok, somun anahtarının hangi bölge içinde cıvata somunlarının sökülüp, takılması işleminde her biri için ayrı ayrı kullanılabileceğini göstermektedir.

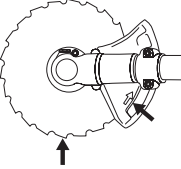

Nakliye koruyucusunu takma



Taşıma kapağını gösterilen şekilde bıçağın üzerine takın.

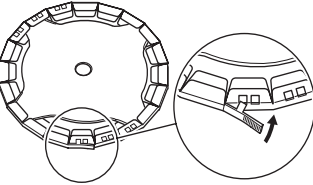

Temizlik testeresine kayış uyumu



UYARI! Temizlik testeresi ile yapılan çalışmalarda kayış, daima sabitlenerek takılmalıdır. Aksi takdirde testere ile güvenli bir şekilde manevra yapamaz ve kendinizi veya diğer şahısları yaralayabilirsiniz. Çabuk bozulabilecek, aşınabilecek veya çözülebilecek bir kayış, kesinlikle kullanmayınız.

Çabuk çözülme

Bu durumda kayış çabuk çözülebilecektir. Motor gücü kaybına uğradığında veya herhangi bir servis istasyonunda kayış makinesinden değiştirmek gerektiğinde mutlaka sağlam bir kayış kullanınız.

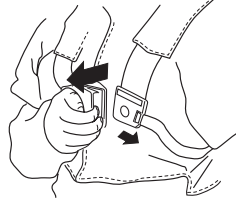

Eşit dingil ağırlığı

Makineye çok uygun olarak yerleştirilen bir kayış kesme işlemini önemli ölçüde kolaylaştırır. Kayışı en iyi çalışma randımanı alacak şekilde ayarlayınız. Kayışı, iyice gererek, her iki dingildeki ağırlığın eşit olmasını sağlayınız.



Doğru bir yükseklik

Dingil kayışlarını, kesme cihazı araziye paralel olacak şekilde ayarlayınız.



Doğru bir denge

Kesme cihazını, arazinin üstünde dinlenmeye bırakınız.

Testerede doğru bir denge sağlayabilmek için asma çengelini aktarınız.



YAKIT KULLANIMI

Yakıt güvenliği

Aşağıdaki durumlarda makineyi asla çalıştırmayınız:

- 1 Eğer motorun yakıt tankına doldurduğunuz yakıttan, yakıt döküntüsü varsa: Dökülen bütün yakıtı siliniz ve kalan benzinin buharlaşmasını bekleyiniz.
- 2 Eğer yakıt döküntüsü size veya elbisenize bulaşırsa, hemen elbisenizi değiştiriniz. Yakıt döküntüsü ile temas eden vücudunuzun bölümlerini hemen yıkayınız. Yakıt döküntüsü ile temas eden vücudunuzun bölümlerini sabun ve suyla yıkayınız.
- 3 Yakıt sızdırıyorsa. Depo kapağı ve yakıt kablolarında sızma olup olmadığını düzenli olarak denetleyiniz.

Taşıma ve saklama

- Makineyi ve yakıtı, kıvılcım ve alev sızıntısı riskinin olmadığı, örn: elektrik makinelerinin, elektrik motorlarının, elektrik kontağının/elektrik düğmesinin veya ısı dağıtım merkezlerinin bulunmadığı ortamlarda muhafaza ediniz ve taşıyınız.
- Yakıtın taşınması ve korunmasında yalnızca özel olarak tavsiye edilen ve onaylanmış bulunan araçlar kullanılacaktır.
- Makinenin uzun süre koruması durumunda, yakıt tankı, mutlaka boşaltılmalıdır. En yakındaki benzin istasyonu ile temasa geçerek elinizdeki benzin fazlasını ne yapmanız gerektiğini sorunuz.
- Makinenin iyice temizlenmiş olmasına ve onu uzun süreli koruma altına almadan önce tümüyle yetkili servis denetiminden geçmiş olmasına özen gösteriniz.
- Makinenin taşınması veya korunması sırasında, kesme aracının transport koruması mutlaka monte edilmiş olmalıdır.
- Nakliye sırasında makineyi emniyete alın.
- Makinenin istenmeden çalışmasını önlemek için uzun süre kullanılmadığında, yakın gözetim altında olmadığında ve servis için bakım yapılırken buji kapağının çıkarılması gerekir.



UYARI! Yakıtı taşıırken çok dikkatli olunuz. Patlama ve yanma riskinin olabileceğini düşününüz.

Çalıştırıcı

DİKKAT! Makine, iki zamanlı bir motorla donatılmış olup, her zaman benzin ve iki zamanlı motor yağı karışımı kullanılarak çalıştırılmaktadır. Doğru karışımın elde edilebilmesi için karıştırılacak yağ miktarının hassas şekilde ölçülmesi önemlidir. Az miktarda yakıt karıştırılıyorsa, küçük yanlışlıklar bile karışımındaki oranları belirgin şekilde etkileyebilir.



UYARI! Yakıt ve yakıt buharı kolay ateş alır ve teneffüs edildiğinde veya cildinizle temas ettiğinde ciddi yaralanmalara yol açabilir. Bu nedenle yakıt işlemlerinde azami derecede dikkatli olmak ve yeterli havalandırma olmasına özen göstermelisiniz.

Benzin



DİKKAT! Her zaman en az 90 oktanlık (RON) kaliteli benzin/yağ karışımları kullanın. Makinenizde katalitik dönüştürücü (Teknik veriler bölümüne bakın) mevcutsa her zaman iyi kalitede kurşunsuz benzin/yağ karışımı kullanın. Kurşunlu benzin katalitik dönüştürücüyü bozar.

Bunu çevreye uyumlu benzin olarak adlandırabiliriz soğuk durumdaki benzinden de yararlanılabilir.



Etanol karışımı yakıt E10 kullanılabilir (maks %10 etanol karıştırılabilir). E10'un üzerindeki etanol karışımlarının kullanılması, motorun zarar görmesine yol açabilecek şekilde yetersiz çalışmaya neden olabilir.

- Önerilen en düşük oktan 90' dır (RON). Motoru 90' dan daha düşük oktanlı yakıtla çalıştırırsanız, motor tekler. Bu nedenle motor çok fazla ısınır, bu da motorda ciddi zarara yol açabilir.
- Sürekli yüksek devirde yapılan çalışmalarda yüksek sayıda oktan bulunan yakıt kullanılması tavsiye edilir.

İki-strok yağı

- En iyi sonuç ve performans için hava soğutmalı, iki zamanlı motorlar için özel olarak üretilen Universal, Universal powered by McCULLOCH iki zamanlı motor yağlarını kullanın.
- Su soğutmalı harici motorlar için üretilmiş, harici yağ (TCW) olarak da anılan iki zamanlı motor yağlarını asla kullanmayın.
- Dört çekişli motorlar için imal edilmiş olan yağları kesinlikle kullanmayınız.
- Düşük yağ kalitesi veya fazla zengin yağ/yakıt karışımı katalitik dönüştürücünün işlevine zarar verir ve hizmet ömrünü azaltır.
- Karıştırma oranı
Universal, Universal powered by McCULLOCH iki zamanlı yağ içeren 1:50 (%2).

JASO FB/ISO EGB olarak sınıflandırılmış hava soğutmalı, iki zamanlı motorlar için tasarlanmış yağlar ile 1:33 (%3).

YAKIT KULLANIMI

Benzin, litre	İki-strok yağ, litre	
	2% (1:50)	3% (1:33)
5	0,10	0,15
10	0,20	0,30
15	0,30	0,45
20	0,40	0,60

Karışım

- Benzin ve yağ her zaman, benzin için uygunluğu onanmış, temiz bir kapta karıştırınız.
- Her zaman, karıştırılacak olan benzinin yarısını karıştırarak işe başlayınız. Daha sonra yağın tümünü dökünüz. Yakıt karışımını karıştırınız (çalkalayınız). Daha sonra geri kalan benzini dökünüz.
- Makinenin yakıt deposu dolmadan önce yakıt karışımını özenle karıştırınız (çalkalayınız).

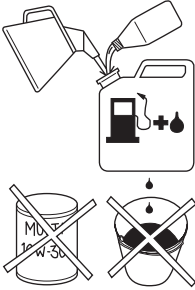

- Bir aylık bir ihtiyaçtan daha fazla yakıt karıştırmayınız.
- Eğer makine uzun bir süre kullanılmıyacaksa yakıt deposu boşaltılıp temizlenmelidir.

Yakıt ikmali



UYARI! Aşağıdaki önlemler yangın olasılığını azaltır.

Yakıtı alev veya kıvılcım olmayan dış mekanlarda karıştırın ve dökün.

Yakıtın yakınında sigara içmeyiniz ve/veya sıcak bir cisim bulundurmuyunuz.

Motor çalışırken yakıt ikmali yapmayınız.

Yakıtı doldurmadan önce motoru durdurun ve motorun soğumasını bekleyiniz.

Yakıtı doldururken, olası bir fazla basıncın yavaşça kaybolması için depo kapağını yavaşça açınız.

Yakıt ikmalinden sonra depo kapağını iyice sıkıştırarak kapatınız.

Başlamadan önce mutlaka makineyi doldurma alanından ve kaynağından uzaklaştırın.

- Yakıt tankını, doldurucu koruyucusu ile beraber kullanınız.
- Eğer motorun yakıt tankına doldurduğunuz yakıttan, yakıt döküntüsü varsa: Dökülen bütün yakıtı siliniz ve kalan benzinin buharlaşmasını bekleyiniz.
- Yakıt deposunun kapağını kurulumuz ve temizleyiniz. Yakıt deposunun çevresindeki kirler çevre kirliliğine neden olur.
- Yakıt deposunu tam olarak doldurmadan önce kabı sallayarak tam olarak karıştırdığınızdan emin olunuz.

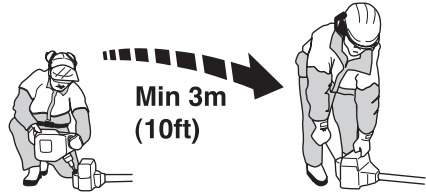

ÇALIŞTIRMA VE DURDURMA

Başlamadan önce kontrol yapınız.



- Keskin ağız kontrol ediniz, ağız kısmındaki dişlerin diplerinde çatlakların oluşmadığından ve merkezi çukur kısmında yarıkların bulunmadığından emin olunuz. Çatlakların oluşmasında alışa gelmiş sebeplerin arasında, eğeleme sırasında keskin ağız dişlerinin diplerinde bulunan köşelerin kazınması veya kesici aletin kör dişlerle kullanılması sayılabilir. Çatlarlar ve yarıkları bulunan kesici teçhizatı kullanmayınız.

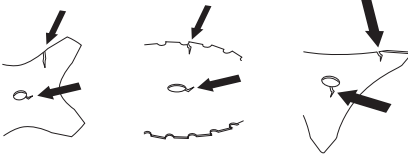

- Destek teçhizatını kontrol ederek çok fazla çalışmadan dolayı veya sert ve kuvvetli vidalamalardan ötürü çatlaklar oluşmadığından emin olunuz. Çatlaklar ve yarıkları bulunan kesici teçhizatı kullanmayınız.

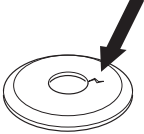

- Cıvata somunlarının, kilitleme gücünü yitirmediğini kontrol ediniz. Cıvata somunlarının kilitleme momenti en az 1,5 Nm olmalıdır. Cıvata somunlarının vidalama momenti 35-50 Nm olmalıdır.



- Keskin ağız korumasını kontrol ederek zarar görmemiş olmasına ve çatlakları bulunmamasına özen gösteriniz. Keskin ağız korumasında çatlaklar olması veya darbeye maruz kalması durumunda hemen değiştiriniz.

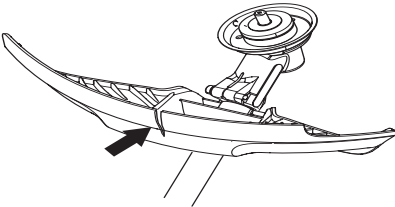

- Kesme başlığı ve kesme başlığı koruyucusunu kontrol ediniz ve çatlakları bulunmadığından veya zarar görmemiş olduğundan emin olunuz. Darbeyi maruz kalmış veya

çatlamış olan kesme başlığı veya kesme koruyucuyu hemen değiştiriniz.

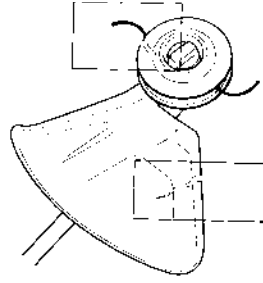

- Korumasız veya aktif koruması bulunmayan makineyi asla kullanmayınız.
- Kapaklarda aynı zamanda somut bir şekilde monte edilmiş olacak ve makine çalışmaya başlamadan önce hatasız olacaktır.

Çalıştırma ve durdurma



UYARI! Makineyi çalıştırmaya başlamadan önce, debriyaj ile teçhizat borusunun bir arada monte edilmesi gerekir aksi takdirde debriyaj boşalabilir ve insanların yaralanmasına neden olabilir.

Başlamadan önce mutlaka makineyi doldurma alanından ve kaynağından uzaklaştırın. Makineyi sabit bir zemin üzerine yerleştiriniz. Kesme cihazının içine herhangi bir şeyin kaçmamasına veya girmemesine özen gösteriniz.

Yetkili olmayan kişi veya kişilerin çalışma alanına girmemesine özen gösteriniz, aksi takdirde bu insanların yaralanmaları riski almış olursunuz. Güvenlik mesafesi 15 metre

Çalıştırma



Ateşleme: Başlangıç noktasıyla "stop" ilişkisini kurunuz.

Jikle:

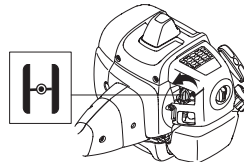

Jikleyi jikle durumuna getiriniz.

ÇALIŞTIRMA VE DURDURMA

Yakıt pompası:

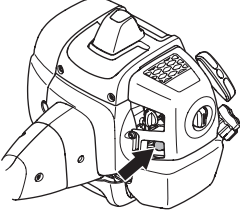

Yakıt pompasının kauçuk torbasına, yakıt dolmaya başlayınca kadar defalarca basınız. Kauçuk torbanın tamamen dolmasına gerek yoktur.



UYARI! Motor jikle ayar kolu veya gaz başlangıç kolu ile çalışmaya başladığında kesme cihazı hemen dönmeye başlar.

Makinenin gövdesini toprağa doğru sol elinizle bastırınız (DİKKAT! Kesinlikle ayağınızla basmayınız!) Başlama kolunu tutunuz, başlama halatını sağ elinizle size bir karşı koyma hissedinceye kadar yavaşça dışarıya doğru çekiniz (başlama çengelleri içeri doğru tutulur) ve daha sonra ani ve sert hareket ediniz. **Çalıştırma ipini hiçbir zaman elinize dolamayınız.**

Motor çalışmaya başladığında jikle ayar kolunu tekrar eski konumuna getiriniz ve motor çalışınca kadar yeniden deneyiniz. Motor çalışmaya başladığında tam gaz veriniz bu şekilde başlama gazı otomatik olarak bağlanacaktır.

DİKKAT! Çalıştırma ipini tümüyle dışarı doğru çekmeyiniz ve tümüyle dışarı doğru çekilmiş durumda elinizden bırakmayınız. Bu durum, makinenin arızalanmasına yol açabilir.



DİKKAT! İşareti alana hiçbir şekilde dokunmayın. Bu alanla temas, yanıklara veya buji kapağı hasarlıysa, elektrik çarpmasına neden olabilir. Her zaman olduğu gibi eldiven kullanın. Buji kapağı hasarlı makineyi kullanmayın.

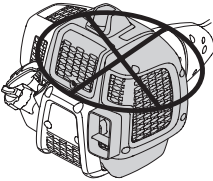

Stop



Ateşleme kesilince motor durur.

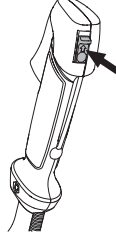

DİKKAT! Ateşleme kesilince motor durur.

ÇALIŞMA TEKNİKLERİ

Genel çalışma açıklamaları

ÖNEMLİ!

Bu bölüm, temizlik testeresi ve kesicilerle çalışmayla ilgili temel güvenlik kurallarını ele almaktadır.

Cihazın kullanılması esnasında, emin olmadığımız herhangi bir durumla karşılaşırsanız bir bilirkişiye danışınız. Bu durumda satıcıyla veya servisinizle temasa geçiniz.

Yeterli derecede kaliteli olmayan ve çok zor ustalık gerektiren ürünleri kullanmaktan kaçınınız.

Makineleri kullanmaya başlamadan önce, orman testeresi, çim biçme makinesi ve çim kesicileri arasındaki farkı anlamamız gerekir.

Temel güvenlik kuralları



1 Çevrenize dikkat ediniz:

- İnsan, hayvan ya da başka birşeyin, makine üzerindeki denetiminizi engelleyemeyeceğinden emin olunuz.
 - İnsanların, hayvanların veya diğerlerinin yola bırakılan kesici cihazlarla temasının önlenmesi için, daima dikkatli olunuz.
 - **DİKKAT!** Herhangi bir kaza durumunda, yardım olmadan asla bir daha makineyi çalıştırmayınız.
- 2 Çalışma alanını kontrol edin. Taş, cam kırıkları, çivi, tel, ip, vs. gibi etrafa sıçrayabilecek veya kesme donanımına takılabilecek tüm maddeleri temizleyin.
- 3 Kötü hava koşullarında çalışmaktan kaçınınız. Örneğin yoğun sis, kaygan zemin, ağacın düşme yönünü etkileyecek hava koşulları v.b. Kötü havada çalışmak yorucudur ve kaygan zemin, ağacın düşme yönü v.b. gibi konularda, tehlikeli koşullara neden olabilir.
- 4 Hareket edebilme ve ayakta durabilme olanağınızın olmasına özen gösteriniz. Olası engellere (kök, taş, dal, çukur v.b.) dikkat ediniz. Kapalı bir arazide çalışırken çok dikkatli olunuz.



- 5 Gerilmiş durumdaki bir ağacı keserken çok dikkatli olun. Gerilmiş ağaç kesilmeden önce veya kesildikten sonra hızla normal konuma geri dönebilir. Yanlış yerde durursanız veya yanlış yeri keserseniz, ağaç size veya makineye çarpıp

kontrolünüzü kaybetmenize neden olabilir. Her iki durum da ciddi yaralanmalara neden olabilir.



- 6 Dengenizi iyi sağlayın ve yere sağlam basın. Aşırı uzak noktalara ulaşmayın. Her zaman sağlam bir dayanak noktası ve dengeyi koruyun.
- 7 Makineyi taşıma askısındaki askı halkasına takın. Makineyi her zaman iki elinizle tutun. Makineyi vücudunuzun sağ tarafında tutun. Vücudunuzun tüm bölümlerini sıcak yüzeylerden uzak tutun. Vücudunuzun tüm bölümlerini döner kesici parçalardan uzak tutun.



- 8 Kesme donanımını bel hizasının altında tutun.
- 9 Makinenin yanından ayrılma veya makinenin taşınması durumunda motor mutlaka durdurulmalıdır. Sık sık taşınması durumunda, veya uzun seyahatlerde makinede daima transport koruma kullanılmalıdır.
- 10 Makinenin motorunu, kullanmadığınız zaman ve yanında bulunmadığımız zaman çalışır vaziyette bırakmayınız.

ABC arazi testeresi

- Daima doğru teçhizatı kullanınız.
- Daima uygun olan teçhizatı kullanınız.
- Güvenlik şartnamesindeki kurallara daima uyunuz.
- Çalışmayı iyi bir şekilde planlayıp organize ediniz.
- Kesiciyi çalıştırırken daima tam devirle çalıştırınız.
- Daima iyi durumda olan, kesici ağız eğelenmiş olan kesicileri kullanınız.
- Taş kesme işleminden kaçınınız.
- Devrilme yönünü kontrol edin (rüzgardan yararlanın).

ÇALIŞMA TEKNİKLERİ



UYARI! Ciddi yaralanmalara yol açabileceğinden motor çalışırken veya kesici kısım dönerken makineyi kullanan kişi veya başka herhangi biri kesilmiş parçaları almaya çalışmamalıdır.

Bıçak şaftının etrafına sarılmış malzemeleri çıkarmadan önce motoru ve kesme düzeneğini durdurun, aksi halde çok tehlikelidir. Makinenin belli bir süreyle kullanılmasından sonra, dingil açısı ısınabilir. Buna dokunulduğunda yanma sonucunda oluşabilecek yaralanma riski meydana gelebilir.



UYARI! Fırlayan, sıçrayan parçalara dikkat edin. Her zaman onanmış koruyucu gözlükler takın. Kesme donanımı koruyucusunun üstünden sarkmayın. Taş, kıymık, vs. gözlere gelerek körlüğe veya önemli yaralanmalara neden olabilir.

Yetkili olmayan kişileri kesim alanının dışında tutunuz. Çocukları, hayvanları, kesimi izleyen izleyicileri ve kesime yardımcı olan kişileri, kesim esnasında güvenlik bölgesinin 15 metre uzağında tutunuz. Herhangi bir kişi makineye yaklaştığında, hemen makineyi durdurunuz. Güvenlik bölgesinin içinde kesim yaparken, arkanıza bakmadan ve herhangi birisinin olup olmadığını kontrol etmeden sağa-sola dönmeyiniz.



UYARI! Bazen dallar veya çimler, koruyucu bölme ile kesme cihazı arasında kalabilir. Makinenin temizliği yapılırken daima motoru durdurunuz.

Çalışma yöntemleri



UYARI! Testere bıçağı veya çim bıçağı takılı makineler, bıçak sabit bir nesneye temas ettiğinde şiddetle yan tarafa savrulabilir. Buna bıçak savrulması denir. Bıçak savrulması, makinenin ve/veya kullanıcının herhangi bir yöne sürüklenmesine ve makinenin kontrolünün kaybedilmesine neden olabilir. Makine bir çıkıntıya takılırsa, duraklarsa veya önünde bir engel varsa, bıçak savrulması uyarısız gerçekleşebilir. Kesilen malzemenin zor görüldüğü alanlarda, bıçak savrulmasının gerçekleşme olasılığı daha fazladır.

Kesim bölgesinde saat 12 ile 3 arasında testere ile kesim yapmaktan kaçınınız. Kesme cihazının dönme (devir) hızından dolayı, çalışma bölgesine kalın kökler sıçrayabilir.

- Kesme işlemine başlamadan önce, kesim bölgesini kontrol ederek, arazinin ne durumda olduğu, dayanma gücü olup olmadığı, teklif veya çukurlu olup olmadığı tespit edilmelidir.
- Sahanın neresi kolaysa oradan başlayın ve çalışmak için kendinize açık bir alan yaratın.
- Her geçişte 4-5 metre genişliğinde bir alanı temizleyerek saha boyunca sistemli olarak ileri geri çalışın. Bu, makinenin her iki yöne de tam olarak erişmesini sağlar ve kullanıcıya kullanışlı ve birbirleriyle kesişmeyen bir çalışma alanı sağlar.

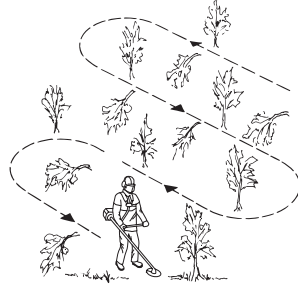

- Yaklaşık 75 metre uzunluğunda bir şeridi temizleyin. İlerledikçe yakıt tenekesini de hareket ettirin.
- Kesim işlemi arazide sona erdiğinde aracı belli bir açıyla yaslayarak kesmeye devam ediniz. Cihazla çapraz yönde kesim yapmak, cihaza yaslanarak yukarı-aşağı doğru yapılan kesimden çok daha kolaydır.
- Güzargahı yerdeki hendek ve diğer engellerden kaçınarak biçimde planlayın. Ayrıca kesilen gövdelerin sahanın temizlenmiş kısmına düşmesini sağlayacak biçimde rüzgar

ÇALIŞMA TEKNİKLERİ

koşullarından faydalanmak için şeridin yönünü belirlemeniz gereklidir.

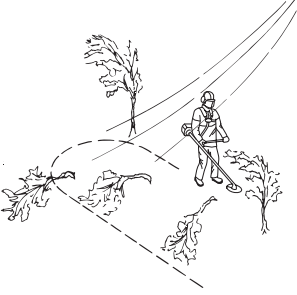

Testere kullanarak orman temizliği



- Gövde boyu büyüdükçe geri tepme riski artar. Bundan dolayı keserken bıçağın saat 12 ile saat 3 arasında kalan bölümünü kullanmaktan kaçınmalısınız.

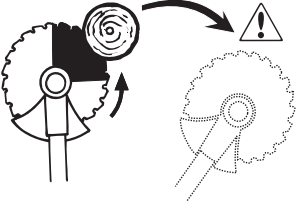

- Sol tarafa doğru devrilmesi için ağacın dibinin sağa doğru itilmesi gerekir. Bıçağı eğik tutup sıkıca bastırarak çapraz yönde sağ aşağıya doğru getirin. Aynı zamanda bıçak muhafazasını kullanarak gövdeyi itin. Bıçağın saat 3 ile saat 5 arasında kalan bölümüyle kesin. Bıçağı ilerletmeden önce tam gaz verin.

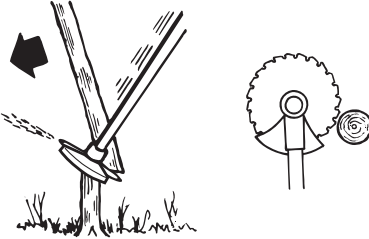

- Sağ tarafa devrilmesi için ağacın dibinin sola doğru itilmesi gerekir. Bıçağı eğik tutarak çapraz yönde sağa getirin. Bıçağın dönme yönünün ağacın dibini sola doğru

itmesi için bıçağın saat 3 ile saat 5 arasında kalan bölümüyle kesin.

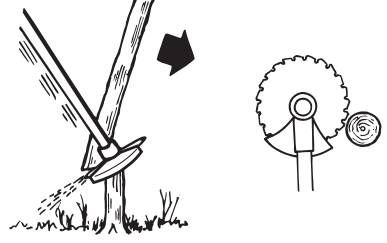

- Ağacı ileri doğru devirmek için ağacın dibinin geriye doğru çekilmesi gerekir. Bıçağı sıkı tutarak ani bir hareketle geriye doğru çekin.

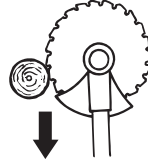

- Büyük gövdeler her iki taraftan da kesilmelidir. Önce gövdenin hangi yöne devrileceğini belirleyin. İlk önce devrileceği tarafı kesin. Daha sonra gövdenin diğer yanını kesin. Keserken uygulayacağınız basınç seviyesini gövdenin büyüklüğü ile ağacın sertliğine uyacak biçimde ayarlayın. Ufak gövdelerde daha çok basınç uygulamak gerekirken, büyük gövdelerde daha azı yeterlidir.

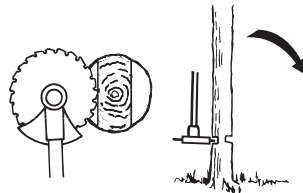
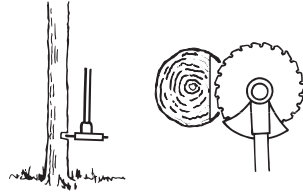

- Gövdeler birbirlerine çok yakınsa yürüme hızınızı ona göre ayarlayın.
- Bıçak gövdede sıkışırsa, asla makineyi bükerek çıkartmayın. Bu şekilde çıkartarsanız bıçak, debriyaj, mil veya dümen hasar görebilir. Kulpları bırakın, her iki elinizle mili kavrayın ve yavaşça çekerek makineyi kurtarın.

ÇALIŞMA TEKNİKLERİ

Testerenin keskin ağızyla yapılan çalı temizliği



- İnce gövdeler ve çırpılar aşağı hareket eder. Biçme hareketiye, yanlara doğru sallayarak çalışın.
- Tek bir testere hareketiyle birkaç gövdeyi kesmeye çalışın.
- Grup halinde sert gövde bulunan yerlerde önce grubun en dış tarafındaki gövdeleri temizleyin. Sıkışmaları önlemek için grubun dış tarafındaki gövdeleri, üst taraflarından kesin. Daha sonra gövdeleri gerekli yükseklikten kesin. Sonra, bıçakla grubun ortasına erişerek kesmeye çalışın. Erişmekte hala zorlanıyorsanız, gövdeleri yukarıdan kesip devrilmelerini sağlayın. Bu, sıkışma riskini azaltır.

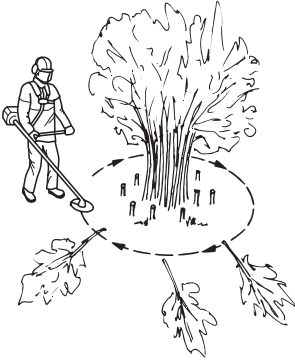

Çim biçme makineleri ve çim biçme



- Çim biçme makineleri, odun kesme işleminde kullanılmamalıdır.
- Uzun ve sert çimlerin her türlüünde mutlaka çim biçme makinesi kullanılmalıdır.
- Çimler saat sarkacı gibi yanlara doğru yayılan hareketlerle biçilir, bu işlem sağdan sola temizlik hareketi ve soldan sağa geriye dönüşlü hareketlerle sağlanır. Biçme makinesini kullanırken, kesici kısmın sol kısmında (saatin 8 ve 12 arasında) çalışmasına dikkat ediniz.

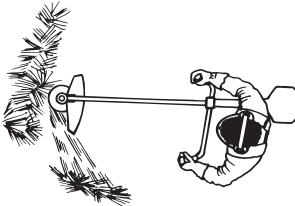

- Eğer kesici, çim biçme işlemi sırasında sol kısma meyilli olarak çalışırsa, çimleri şiddetli bir şekilde belli bir yere toplar, bu işlem örn: trümk ile çimlerin toplanmasını daha kolay bir hale getirir.

- Ritmik olarak yapılan çim biçme işleminden sonra. Ayakta dik ve sabit bir şekilde durunuz. İleriye ve geriye doğru giderek tekrar hareketsiz bir şekilde durunuz.
- Destek fincanların çıkarınız ve arazinin üstüne bırakınız. Bu işlem çim biçme makinesini arazinin çeşitli etkilerinden korur.
- Aşağıda belirtilen kurallar uyararak, cihazın çinlamaya benzer ses çıkarma riskini azaltınız:
1Daima ful yakıtlı çalışınız.
2Geriye dönüş hareketlerinde, yivli araçlardan uzak durmaya özen gösteriniz.
- Motoru durdurunuz, kayışları çıkarınız ve cihazın yivli kısımlarını toplamadan önce makineyi toprağın üstüne yerleştiriniz.

Kesme başlığı ile çim biçme



Kesme

- Kesme başlığını çimlerden uzaklaştırınız ve belli bir açıyla yaslanmış durumda tutunuz. Halatın son kısmı işlemi yerine getirmektedir. Halatın kendi temposunda çalışmasını sağlayınız. Halatın içine herhangi bir maddeyi sokmayınız.



- Halat, çimleri ve çim olmayan diğer maddeleri duvarlara, çitlere, ağaçlara ve çiçeklere doğru fırlatır, aynı zamanda ince ağaç kabuklarına, çalılara ve çitlerdeki direklere zarar verebilir.
- Halat uzunluğunu 10-12 cm civarında kısaltarak ve motor devrini düşürerek ot ve bitki budarken meydana gelebilecek yaralanma riskini azaltınız.

Kazıyarak temizleme

- Kazıma tekniği ile yapılan temizlik, arzu edilmeyen bütün bitkileri temizler. Kesici başlığı toprağın üstüne koyunuz ve yaslayınız. Halatın son kısmını ile, ağacın çevresindeki çubuk ve benzeri şeyleri kesip biçiniz. **DİKKAT!** Bu teknik, halattaki aşınmayı artırır.



- Halat çubuk aşındığından, taş, tuğla, beton, metal direk ve benzeri çalışmalarda, çubuk ve tahtalarla temaslarda malzemeye donatmak gerekir.

ÇALIŞMA TEKNİKLERİ

- Kesme ve kazıma işlemlerinde (80%), motora tam gaz vermeden çalışma yapınız. Bu şekilde halat daha uzun bir süreyle aşınmadan kullanılabilir ve kesme başlığı da daha az yıpranacaktır.

Kesme

- Tıraş etme işlemi, alışa gelmiş bir çim biçme makinesinin zorlukla yapabileceği kesme işlemleri ve yerleri için ideal bir uygulamadır. Kesme işlemi sırasında halatı toprağa paralel gelecek şekilde tutunuz. Kesici başlığı aşağıya doğru bastırmaktan kaçınınız, çünkü bu şekilde çimlere ve araç-gerece zarar verebilirsiniz.

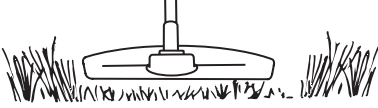

- Normal bir kesim sırasında, kesme başlığının sürekli toprakla ilişkili olmasını engelleyiniz. Bu tür uygulamalar, kesme başlığının aşınmasına ve bozulmasına neden olabilir.

Süpürme

- Döner halatın hafif rüzgar etkisi, çabuk ve tek yönlü basit temizlik için kullanılabilir. Halatı, temizlik yapılacak yüzeyin ve araçların üstüne paralel gelecek şekilde tutunuz ve ileri geri hareket ettiriniz.

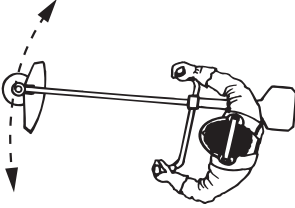

- İyi bir sonuç elde edebilmek için motoru tam gaz olarak çalıştırınız.

Karbüratör

Rölanti devrini ayarlama (T)

Hava filtresinin temiz olup olmadığını kontrol edin. Rölanti devri doğru olduğunda kesicinin dönmemesi gerekir. Ayar yapılması gerektiğinde, motor çalışırken, T vidasını kesici dönmeye başlayana kadar saat yönünde sıkıştırın. Vidayı, kesici durana kadar saatin tersi yönünde açın. Motor her türlü konumda düzgün çalışıp kesicinin dönmeye başlamasını sağlayacak devir hızına yeterli bir aralık olduğunda doğru rölanti devri sağlanmış olur.

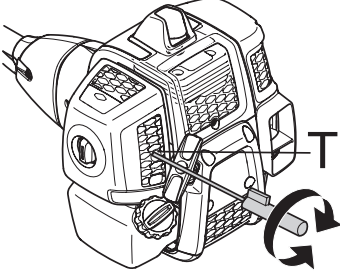

Boşta çalışma hızını kaydedin: Teknik bilgiler bölümüne bakınız.



UYARI! Kesme cihazınızın çalışmamasından dolayı boş devir ayarı yapılamıyorsa satıcınızla/servisinizle ilişki kurunuz. Somut bir kurma veya onarım olmadığı sürece makinenizi kesinlikle kullanmayınız.

Susturucu



DİKKAT! Belli bir takım eksozlar katalizör sistemiyle donatılmıştır. Makinenizin katalizör sistemiyle donatılmış olup olmadığı konusunda bilgi almak için Teknik veri bölümüne bakınız.

Susturucu, gürültü düzeyini azaltmak ve gaz artıklarının kullanıcıdan uzak tutmak üzere yapılmıştır. Gaz artıkları yüksek ısıya sahiptir ve egzosun kuru ya da yanabilir bir

materyale çevrilmesi durumunda, yangın tehlikesine neden olabilecek kıvılcıklar taşır.

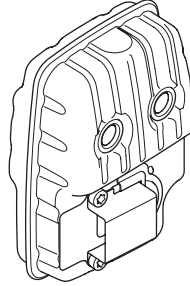

Kimi susturucular, özel bir kıvılcım tutucu ağı ile donatılmışlardır. Eğer makineniz böylesi bir donanıma sahipse, sözkonusu ağı haftada bir kez temizlenmelidir. Bu işlem, en iyi biçimde, çelik telli bir fırçayla yapılabilir.

Katalizör sistemi bulunmayan eksozlu makinelerde şebeke ağının temizlenmesi ve olası olarak haftada bir kez değiştirilmesi gerekir. Katalizör sistemi bulunan eksozlu makinelerde şebeke ağının temizlenmesi ve olası olarak ayda bir kez değiştirilmesi gerekir. **Olasılıklar şebeke ağında bozulmalar meydana geldiğinde hemen değiştirilmelidir.**

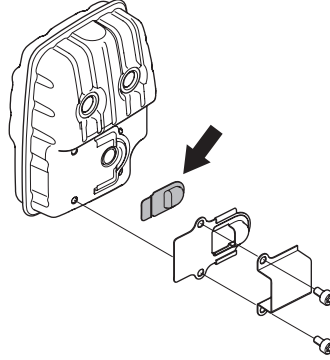

Eğer şebeke ağı çok sık bozuluyorsa, bu, katalizör sisteminin fonksiyonunun çok aşağıya düşmüş olmasına işaretler. Bu durumla ilgili kontrol için satıcınızla görüşünüz. Şebeke ağının yerleştirilmesinden sonra makinede yüksek ısı meydana geliyorsa bu durum silindire zarar verebilir.

DİKKAT! Makineyi, kötü bir durumda bulunan bir eksozla asla beraber kullanmayınız.



UYARI! Katalizör susturucusu çok ısınır, bu nedenle makinenin kullanımı sona erdikten sonra sıcaklığı hemen kaybolmaz. Susturucunun ısınması, makine boşta çalışırken de devam eder. Susturucuya dokunmak, deride yaralanmalara neden olabilir. Yanma tehlikesine karşı dikkatli olunuz.

Soğutucu sistem



Elden geldiğinde alçak bir çekiş ısısı tutturabilmek için makine bir soğutucu sistem ile donatılmıştır.

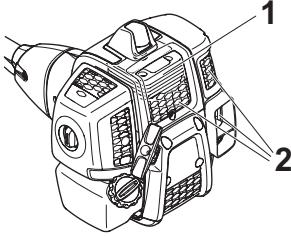

Soğutucu sistem, aşağıdaki parçalardan meydana gelmektedir:

- 1 Silindirdeki soğutucu borular.
- 2 Hava girişi.

Soğutucu sistemi, haftada bir kez; daha olağanüstü koşullarda ise daha sık olmak üzere fırçayla temizleyiniz. Kirliliğe ya da temizlenmeden yerine konulmuş bir soğutucu sistem, bıçkının aşırı ısınmasına ve silindiri ile kömürün arızalanmasına yol açar.

Hava filtresi



Aşağıdakilerden kaçınmak için hava filtresi toz ve kirden arındırılmalı ve düzenli olarak temizlenmelidir:

- Karbüratör arızaları
- Çalıştırma sorunları
- Motor gücünün azalması
- Motor parçalarında gereksiz aşınması
- Anormal ölçüde fazla yakıt tüketimi.

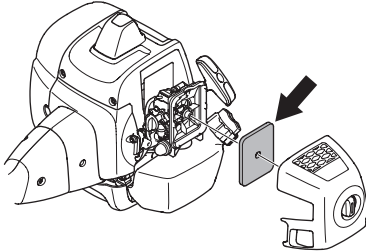

Her 25 saatlik çalışmadan sonra filtreyi temizleyiniz veya bu işlemi tozlu çalışma koşullarına göre daha sık uygulayınız.

Hava filtresinin temizlenmesi

Hava filtresi kapağını söküp filtreyi çıkartın. Basınçlı hava ile temizleyin.

Uzun süre kullanılmış bir hava filtresinin büsbütün temizlenmesi olanaksızdır. Bundan ötürü filtre, düzenli aralıklarda yenisiyle değiştirilmelidir. **Bozuk bir hava filtresi kesinlikle değiştirilmek zorundadır.**

Yakıt filtresi

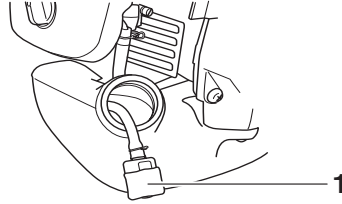

- 1 Yakıt filtresi

Motora giden yakıt azalır, yakıt kapağında ve yakıt filtresinde tıkanma olup olmadığını kontrol edin.

Debriyajlar



Debriyajlar fabrika çıkışlı olarak, güvenli bir miktardaki yağla yağlanmışlardır. Makine kullanmaya başlamadan önce kontrol edilerek debriyajlar 3/4 kısmının yağla dolu olduğu görülmelidir. Debriyajlar yağı için özel HUSQVARNA yağını kullanınız.

Debriyaj yağı, normal olarak olası bir tamir durumu söz konusu olmadıkça değiştirilmemelidir.

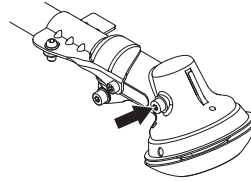

Buji



Aşağıdaki durumlar bujinin kondisyonunu etkiler:

- Yanlış ayarlanmış bir karbüratör.
- Yakıttaki hatalı bir yağ (az veya çok) karışımı motora zarar verir.
- Kirlenmiş bir hava filtresi.

Bu faktörler bujinin elektrotlarında artıklara yol açar ve çekiş bozuklukları ile çalıştırma zorluklarına neden olabilir.

Bıçkının etkinliği düşükse, çalıştırmada zorlanıyorsa ya da motor boşta çalışırken tekliyorsa: başka önlemlere başvurmadan, öncelikle bujiyi denetleyiniz. Buji kirliyse, temizleyiniz ve elektrot aralığının 0,9-1,0 mm olduğunu denetleyiniz. Buji bir ay kadar çalıştıktan sonra veya gerekirse daha önce değiştirilmelidir.

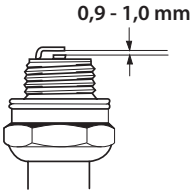

DİKKAT! Her zaman önerilen buji tipini kullanınız! Yanlış buji, kömür/silindir tahribine neden olur. Bujiye süpürsör takılı olduğundan emin olun.

BAKIM

Bakım Őeması

AŐađıda makinede yapılması gereken bakım iŐlemlerinin listesi vardır. Konuların çođu Bakım bölümünde anlatılmıştır. Kullanıcının, Kullanım Kılavuzu'nun yalnız bu bölümünde belirtilen bakım ve servisi yapması gerekir. Daha kapsamlı iŐlerin yetkili bir servis tarafından yapılması zorunludur.

Bakım	Günlük bakım	Haftalık bakım	Aylık bakım
Makinenin dıŐ kısmını temizleyin.	X		
KayıŐların zarar görmemiŐ olduđundan emin olunuz.	X		
Gaz tetikleme kilidi ve gaz fonksiyonunun güvenlik açısından dođru Őekilde iŐlediđinden emin olun.	X		
Makinenin tutamađının ve dümeninin tam ve düzenli oturduđundan emin olunuz.	X		
Makinenin durdurma düđmesinin çalıŐıp çalıŐmadıđını kontrol ediniz.	X		
Kesme cihazının boŐta devir yapıp yapmadıđını kontrol ediniz.	X		
Hava filtresini temizleyiniz. Gerektiđinde deđiŐtiriniz.	X		
Koruma bölümünün zarar görmemiŐ olduđundan ve çatlamıŐ veya delinmemiŐ olduđundan emin olunuz. Koruma bölümünde çatlamalar ve yarıklar meydana gelmiŐse hemen deđiŐtiriniz.	X		
Kesme cihazının keskin ađzını kontrol ediniz, merkezi yerde bulunduđundan yeterli keskinlikte bulunduđundan ve çatlama veya yarıklar bulunmadıđından emin olunuz. Tüm olarak merkezi bir biçimde monte edilmemiŐ bir kesme aleti titreŐimlere ve makinenin bozulmasına yol açabilir.	X		
Kesme baŐlıđının zarar görmemiŐ olmasından ve çatlak veya yarık bulunmadıđından emin olunuz. Eđer gerekiyorsa kesme baŐlıđını deđiŐtiriniz.	X		
Kesme donanımının kilit somununun dođru Őekilde sıkıldıđından emin olun.	X		
Kesme aracının taşıyıcı korumasının tam ve düzenli bir Őekilde yerleŐtirilebildiđini görünüz.	X		
Vidaların ve somunların sıkıŐma durumlarını denetleyiniz.	X		
Motordan, depodan veya yakıt hatlarından yakıt sızıntısı olup olmadıđını kontrol edin.	X		
Motor çalıŐtırma cihazı (halatıyla beraber) kontrol ediniz.		X	
Bujileri dıŐ kısımdaki temizliđini yapın. Bujileri sökerek elektrik mesafesini kontrol ediniz. Mesafeyi 0,9-1,0 mm ye ayarlayın veya bujileri deđiŐtiriniz. Bunun için bujiler kısmına bakın radyo arızası.		X	
Karbüratörü dıŐ kısımda temizleyiniz ve kirlerini boşaltınız.		X	
Dingil açısının 3/4 oranda yađla dolu olduđunu kontrol ediniz. Eđer gerekiyorsa özel yađla doldurunuz.		X	
Yakıt filtresinde kirlenme olup olmadıđını ve yakıt hortumunda çatlak veya baŐka kusurlar olup olmadıđını kontrol edin. Gerekirse deđiŐtirin.			X
Tüm kabloları ve bađlantıların denetleyiniz.			X
Bujileri deđiŐtiriniz. Bunun için bujiler kısmına bakın radyo arızası.			X

TEKNİK BİLGİLER

Teknik bilgiler

Teknik bilgiler	B40 B ELITE	B40 BT ELITE
Motor		
Silindir hacmi, cm ³	40,1	40,1
Silindir çapı, inç/mm	40,5	40,5
Hortum uzunluğu, inç/mm	31,1	31,1
Boşta çalışma deviri, rpm	3000	3000
Önerilen en yüksek devir, rpm	12000	12000
Hareketli dingillerin r/dakika dönme sayısı	8220	8220
ISO 8893 uyarınca azami motor çıkışı, kW/dev/dak	1,5/9000	1,5/9000
Ateşleme sistemi		
Buji	NGK CMR7H-10	NGK CMR7H-10
Elektrot aralığı, inç/mm	0,9-1,0	0,9-1,0
Yakıt yağlama sistemi		
Benzin deposu hacmi, litre	1,0	1,0
Ağırlık		
Ağırlık, yakıtsız, kesme cihazı ve koruma, kg	7,3	7,4
Gürültü emisyonları		
(1 nolu dipnota bakınız)		
Ses gücü düzeyi, ölçülmüş dB(A)	112	112
Ses gücü düzeyi, garantili L _{WA} dB(A)	118	118
Ses düzeyi		
(2 nolu dipnota bakınız)		
Kullanıcının kulağına gelen ses basıncının karşılığ ölçülmüş ve EN ISO 11806 ve ISO 22868, dB(A) olarak uygunluğu tespit edilmiştir.		
Budayıcı başlığıyla (orijinal) donatılmış	100	100
Çim bıçağıyla (orijinal) donatılmış, 255-3	99	99
Çim bıçağıyla (orijinal) donatılmış, 255-4	99	99
Testere bıçağıyla (orijinal) donatılmış	-	98
Titreşim düzeyleri		
(3 nolu dipnota bakınız)		
EN ISO 11806 ve ISO 22867 doğrultusunda, kulplarda ölçülen denk vibrasyon düzeyleri (a _{h_v,eq}): m/sn ²		
Budayıcı başlığıyla (orijinal) donatılmış, sol/sağ	3.4/4.4	3.4/4.4
Çim bıçağıyla (orijinal) donatılmış, sol/sağ, 255-3	3.5/3.4	3.5/3.4
Çim bıçağıyla (orijinal) donatılmış, sol/sağ, 255-4	5.2/5.1	5.2/5.1
Testere Çim bıçağıyla (orijinal) donatılmış, sol/sağ/bıçağıyla (orijinal) donatılmış, sol/ sağ	-	4.5/4.2

Dipnot 1: Çevreye verilen gürültü emisyonu AB direktifi 2000/14/EC uyarınca ses gücü (L_{WA}) olarak ölçülmüştür. Makine için bildirilen ses gücü düzeyi, en yüksek düzeyi veren orijinal kesme ataşmanı ile ölçülmüştür. Garanti edilen ve ölçülen ses gücü arasındaki fark, garantili ses gücünün, 2000/14/AT Sayılı Direktif doğrultusunda, ölçüm sonucundaki dağılımı ve aynı modelden farklı makineler arasındaki değişimleri de içermesidir.

Not 2: Makinenin denk gürültü basınç düzeyi için bildirilen verilerdeki tipik istatistik dağılımı (standart sapma) 1 dB (A) şeklindedir.

Not 3: Denk vibrasyon düzeyi için bildirilen verilerin tipik istatistik dağılımı (standart sapması) 1 m/sn² şeklindedir.

TEKNİK BİLGİLER

B40 B ELITE, B40 BT ELITE		
Onaylı aksesuarlar	Tip	Kesici aletin koruması, çeşit. no.
Bıçaklarda/kesicilerde orta delik Ø 25,4 mm		
Kesici alet dingilinin vidalanması M12		
Çim biçme makinesi/çim bıçağı	Grass blade 255-4 1" (Ø 255 4-diş)	580 30 50-01
	Grass blade 255-3 (Ø 255 3-diş)	580 30 50-01
Testere keskin ağzı	Testere bıçağı 200-22 (Ø 200-22 diş)	581 33 84-01
Kesme başlığı	P35	580 30 50-01
Destek fincanı	Sabit	-

Uygunluk konusunda AB deklarasyonu

(Sadece Avrupa için geçerlidir)

Biz, **Husqvarna AB**, SE-561 82 Huskvarna, İsveç, tel: +46-36-146500, seri numaraları 2016' den başlayan ve bunu izleyen (nominal değerler plakasının üzerinde yıl açıkça belirtilmiştir ve bunu seri numarası izler) **McCULLOCH B40 B ELITE, B40 BT ELITE** kesme testerelerinin KONSEY DİREKTİFİ'ne uygun olduğunu beyan ederiz:

- 17 Mayıs 2006 tarihli, "makinelere ilgili", **2006/42/EC**.

- "elektromanyetik uygunluk hakkında" başlıklı, 26 Şubat 2014 tarih ve **2014/30/AB** sayılı KONSEY DİREKTİFİ ve geçerli ekler.

- "çevreye gürültü emisyonları hakkında" başlıklı, 8 Mayıs 2000 tarih ve **2000/14/EC** sayılı KONSEY DİREKTİFİ. Ek V'e göre uygunluk değerlendirmesi. Gürültü emisyonları hakkında bilgi için, Teknik bilgiler başlıklı bölüme bakınız.

Uygulanan standartlar:

EN ISO 12100:2010, CISPR 12:2009, EN ISO 14982:2009, EN ISO 11806-1:2011.

RISE SMP-Svensk Maksinproving AB, Box 7035, SE-750 07 Uppsala-İsveç adresindeki adı geçen şirket Husqvarna AB şirketi için kontrol yapmıştır. Sertifikanın numarası vardır:

B40 B ELITE, B40 BT ELITE - **SEC/12/2339**

Huskvarna, 13 şubat 2018



Per Gustafsson, Geliştirme müdürü (Husqvarna AB yetkili temsilcisi ve teknik dokümantasyon sorumlusu.)

EN - The object of the declaration described in the Declaration of conformity is in conformity with the relevant Union harmonization legislation:

- of June 8, 2011 "on the restriction of the use of certain hazardous substances in electrical and electronic equipment" 2011/65/EU.

The following standards have been applied:

- EN 50581:2012

 **WARNING:** Tampering with the engine voids the EU type-approval of this product.

SE - Objektet som är föremål för försäkringen om överensstämmelse överensstämmer med relevant harmoniserad unionslagstiftning:

- av den 8 juni 2011 angående "begränsning av användning av vissa farliga ämnen i elektrisk och elektronisk utrustning" 2011/65/EU.

Följande standarder har tillämpats:

- EN 50581:2012

 **WARNING:** Manipulering av motorn upphäver EG-typgodkännandet för den här produkten.

DK - Genstanden for erklæringen, der er beskrevet i overensstemmelseserklæringen, er i overensstemmelse med den pågældende EU harmoniseringslovgivning:

- af den 8. juni 2011 "om begrænsning af anvendelsen af visse farlige stoffer i elektrisk og elektronisk udstyr" 2011/65/EU.

Der er anvendt følgende standarder:

- EN 50581:2012

 **ADVARSEL!** Ved manipulation af motoren bortfalder EU-typegodkendelsen af dette produkt.

NO - Formålet med erklæringen beskrevet i Samsvarserklæringen er i overensstemmelse med relevante EU-regelverk:

- av 8. juni 2011 "om begrensning i bruk av visse farlige stoffer i elektrisk og elektronisk utstyr" 2011/65/EU.

Følgende standarder er blitt brukt:

- EN 50581:2012

 **ADVARSEL!** Tukling med motoren opphever EU-type-godkjenningen til dette produktet.

FI - Tässä vaatimustenmukaisuusvakuutuksessa kuvattu kohde on sitä koskevien EU:n lainsäädäntöä yhdenmukaistavien säännösten mukainen: - 8. kesäkuuta 2011 annettu direktiivi tiettyjen vaarallisten aineiden käytön rajoittamisesta sähkö- ja elektroniikkalaitteissa, 2011/65/EU.

Seuraavia standardeja on sovellettu:

- EN 50581:2012

 **VAROITUS!** Mootorin muokkaaminen mitätöi tuotteen EU-tyyppihyväksynnän.

DE - Die in der Konformitätserklärung beschriebene Erklärung entspricht der jeweiligen Rechtsangleichung innerhalb der EU:

- Richtlinie „zur Beschränkung der Verwendung bestimmter gefährlicher Stoffe in Elektro- und Elektronikgeräten" 2011/65/EU vom 8. Juni 2011.

Die folgenden Normen werden erfüllt:

- EN 50581:2012

 **WARNING!** Bei einem Eingriff in den Motor erlischt die EU-Typgenehmigung für dieses Produkt.

FR - L'objet de la déclaration décrite dans la Déclaration de conformité est en conformité avec la législation d'harmonisation de l'Union concernée:

- du 8 juin 2011 « relative à la limitation de l'utilisation de certaines substances dangereuses au sein d'équipements électriques et électroniques » 2011/65/UE.

Les normes harmonisées suivantes ont été appliquées:

- EN 50581:2012

 **AVERTISSEMENT!** Toute altération du moteur a pour effet d'annuler l'homologation de type UE de ce produit.

NL - Het object beschreven in de verklaring van overeenstemming is conform de betreffende harmonisatiewetgeving van de Unie:

- van 8 juni 2011 "inzake beperking van het gebruik van bepaalde gevaarlijke stoffen in elektrische en elektronische apparatuur" 2011/65/EU.

De volgende normen zijn van toepassing:

- EN 50581:2012

 **WAARSCHUWING!** De EU-typegoedkeuring van dit product vervalt als ongeoorloofde wijzigingen aan de motor aangebracht worden.

ES - El objeto de la declaración descrita en la Declaración de conformidad es la conformidad con la legislación de armonización pertinente de la Unión:

- de 8 de junio de 2011 "sobre restricciones de utilización de determinadas sustancias peligrosas en aparatos eléctricos y electrónicos" 2011/65/UE.

Se han aplicado las normas siguientes:

- EN 50581:2012

 **¡ATENCIÓN!** La manipulación del motor anula la homologación de la UE de este producto.

PT - A declaração descrita na Declaração de conformidade está de acordo com a legislação de harmonização aplicável da União:

- de 8 de junho de 2011 "relativa à restrição do uso de determinadas substâncias perigosas em equipamento elétrico e eletrônico" 2011/65/UE.

Foram respeitadas as seguintes normas:

- EN 50581:2012

 **ATENÇÃO!** A adulteração do motor anula a aprovação deste produto pela UE.

IT - L'oggetto della dichiarazione contenuta nel documento denominato "Dichiarazione di conformità" è la conformità con la normativa dell'Unione sull'armonizzazione corrispondente:

- dell'8 giugno 2011 sulla "restrizione dell'uso di determinate sostanze pericolose nelle apparecchiature elettriche ed elettroniche". 2011/65/UE.

Sono state applicate le seguenti norme:

- EN 50581:2012

 **AVVERTENZA!** La manomissione del motore rende nulla l'omologazione UE del prodotto.

JP - 適合性宣言に記載されている宣言の目的は、関連する欧州連合法に準拠することです。

- 2011年6月8日付「電気・電子製品に含まれる特定有害物質の使用制限に関する」2011/65/UE。

次の標準規格にも適合しています:

- EN 50581:2012

 **警告!** エンジン改造すると、この製品の EC 型式認証が無効になります。

KO - 준수 선언문에 명시된 선언 목적은 다음 관련 연합 조화법을 준수하는 것입니다.

- 2011년 6월 8일 "전기 및 전자 장치의 특정 위험 물질 사용에 관한 제한" 2011/65/EU

다음 표준이 적용되었습니다.

- EN 50581:2012

 **경고!** 엔진을 개조하면 이 제품의 EU 형식 승인이 무효화됩니다.

EE - Vastavusdeklaratsiooni kirjeldatud deklaratsiooni objekt vastab Euroopa Liidu asjakohastele ühtlustamise õigusaktidele:

- 8. juuni 2011. a. „teatavate ohtlike ainete kasutamise piiramise kohta elektri- ja elektroonikaseadmetes" 2011/65/EL.

Rakendatud on järgmisi standardeid:

- EN 50581:2012

 **ETTEVAATUST!** Mootori igasugune modifitseerimine, muutmine või rikkumine tühistab toote EL-i tüübikinnituse.

LV - Atbilstības deklarācijā aprakstītais deklarācijas priekšmets atbilst attiecīgajiem Savienības saskaņošanas tiesību aktiem:

- 2011. gada 8. jūnijā Direktīva 2011/65/ES par dažu bīstamu vielu izmantošanas ierobežošanu elektriskās un elektroniskās iekārtās.

Ir piemēroti šādi standarti:

- EN 50581:2012

 **BRĪDINĀJUMS!** Motora atvēršana anulē šī ķēdes zaģa ES tipa apstiprinājumu.

LT - Atitikties deklaracijoje apibūdintas deklaracijos objektas atitinka atitinkamus Sąjungos suderintus įstatymus:

- 2011 m. birželio 8 d. direktyvos 2011/65/ES dėl tam tikrų pavojingų medžiagų naudojimo.

Pritaikyti tokie standartai:

- EN 50581:2012

 **PERSPĖJIMAS!** Variklio modifikavimas panaikina šio produkto ES tipo patvirtinimą.

SI - Predmet izjave, opisan v in Izjavi o skladnosti, je skladen z veljavnimi usklajenimi pravili združenja:

- z dne 8. junija 2011 o omejevanju uporabe nekaterih nevarnih snovi v električni in elektronski opremi 2011/65/EU.

Uporabljeni so naslednji standardi:

- EN 50581:2012

 **OPOZORILO!** Zaradi predelave motorja se razveljavi EU-homologacija tega izdelka.

HU - A megfelelősi nyilatkozatban leírt nyilatkozat tárgya megfelel a releváns Uniósi harmonizációs jogszabályoknak:

- a 2011. június 8-ai, „az egyes veszélyes anyagok elektromos és elektronikus berendezésekben való alkalmazásának korlátozására” vonatkozó irányelv 2011/65/EU.

A következő szabványok kerültek alkalmazásra:

- EN 50581:2012

 **VIGYÁZAT!** A motor módosítása érvényteleníti a termékre vonatkozó európai uniósi típusjóváhagyást.

PL - Przedmiot opisany w deklaracji zgodności jest zgodny z odpowiednim unijnym prawodawstwem harmonizacyjnym:

- dyrektywie 2011/65/UE z 8 czerwca 2011 r. dotyczącej ograniczenia użycia niektórych substancji niebezpiecznych w sprzęcie elektrycznym i elektronicznym.

Zastosowanie mają następujące normy:

- EN 50581:2012

 **OSTRZEŻENIE!** Ingerencja w silnik powoduje unieważnienie europejskiego zatwierdzenia typu produktu.

CZ - Předmět prohlášení popsáný v prohlášení o shodě splňuje požadavky příslušných harmonizačních zákonů Unie.

- ze dne 8. června 2011 „o omezení používání některých nebezpečných látek v elektrických a elektronických zařízeních” 2011/65/EU.

Byly uplatněny následující standardní normy:

- EN 50581:2012

 **VÝSTRAHA!** Manipulace s motorem vede k zneplatnění typového schválení EU tohoto výrobku.

SK - Predmet vyhlásenia opísaný vo Vyhlásení o zhode je v súlade s relevantnými právnymi predpismi Európskej únie pre zosúladňovanie:

- z 8. júna 2011 „o obmedzení používania určitých nebezpečných látok v elektrických a elektronických zariadeniach”, 2011/65/EU.

Výrobok vyhovuje nasledujúcim normám:

- EN 50581:2012

 **VAROVANIE!** Nepovolená manipulácia s motorom ruší platnosť typového schválenia tohto výrobku pre EÚ.

HR - Predmet izjave naveden u izjavi o skladnosti u skladu je s

mjerodavnim zakonima Unije o harmonizaciji:

- od 8. lipnja 2011. „o ograničenoj uporabi određenih opasnih tvari u električnoj i elektroničkoj opremi” 2011/65/EU.

Primijenjeni su sljedeći standardi:

- EN 50581:2012

 **UPOZORENJE!** Petljanjem po motoru gubite pravo na odobrenje EU-a ovog proizvođača.

RS - Predmet deklaracije opisan u Deklaraciji o usklađenosti je usklađen s relevantnim zakonodavstvom u harmonizaciji u Uniji:

- od 8. juna 2011. „o ograničenju upotrebe određenih opasnih supstanci u električnoj i elektronskoj opremi” 2011/65/EU.

Primenjeni su sledeći standardi:

- EN 50581:2012

 **UPOZORENJE!** Neovlašćene prepravke motora poništavaju EU tip odobrenja za ovaj proizvod.

BA - Predmet deklaracije opisan u Deklaraciji o usklađenosti je usklađen s relevantnim zakonodavstvom u harmoniziranju u Uniji:

- od 8. juna 2011. „o ograničenju upotrebe određenih opasnih tvari u električnoj i elektronskoj opremi” 2011/65/EU.

Primijenjeni su sledeći standardi:

- EN 50581:2012

 **UPOZORENJE!** Neovlašćenim otvaranjem proizvođača se EU odobrenje tipa ovog proizvođača.

RO - Obiectul declarației, descris în Declarația de conformitate, este conform cu legislația de armonizare aplicabilă a Uniunii:

- din 8 iunie 2011 privind „restricțiile de utilizare a anumitor substanțe periculoase cu echipamente electrice și electronice” 2011/65/UE.

Au fost aplicate următoarele standarde:

- EN 50581:2012

 **AVERTISMENT!** În urma modificării neautorizate a motorului, este anulat aprobarea de tip UE pentru acest produs.

TR - Uygunluk Beyanı'nda belirtilen beyanın konusu ilgili Avrupa Birliği uyumluluk yönetmeliğine uygundur:

- 8 Haziran 2011 Perşembe tarihinden itibaren “elektrikli ve elektronik ekipmanlarda belirli tehlikeli maddelerin kısıtlanmasına ilişkin olarak” 2011/65/EU.

Aşağıdaki standartlar uygulanmıştır:

- EN 50581:2012

 **UYARI!** Motorun kurlanması bu ürünün AB tip onayını geçersiz kılar.

RU - Объект декларации, описанный в Декларации о соответствии, соответствует применимому законодательству Европейского Совета по унификации норм:

- от 8 июня 2011 года “об ограничении использования определенных опасных веществ в электрическом и электронном оборудовании” 2011/65/EU.

Применяются следующие стандарты:

- EN 50581:2012

 **ПРЕДУПРЕЖДЕНИЕ!** В случае вмешательства в работу двигателя данное изделие перестанет соответствовать нормативам ЕС.

UA - Об'єкт, описаний у декларації відповідності, відповідає вимогам таких уніфікаційних законодавчих документів Євросоюзу:

- Від 8 червня 2011 р. «Про обмеження використання деяких небезпечних речовин в електричному та електронному обладнанні» 2011/65/EU.

Застосовано такі стандарти:

- EN 50581:2012

 **УВАГА!** Внесення змін у двигун позбавляє чинності сертифікацію ЄС для цього виробу.

BG - Предметът на декларацията, описан в Декларацията за съответствие, е в съответствие със свързаното законодателство за хармонизиране на Съюза:

- от 08 юни 2011 г. “по отношение на ограничението за използване на определени опасни вещества в електрическо и електронно оборудване” 2011/65/ЕС.

Приложени са следните стандарти:

- EN 50581:2012

 **ПРЕДУПРЕЖДЕНИЕ!** Намесата в двигателя прави невалидно ЕС одобрението на тип на този продукт.

GR - Το αντικείμενο της δήλωσης που περιγράφεται στη Δήλωση Συμμόρφωσης συμμορφώνεται με τη σχετική νομοθεσία εναρμόνισης της Ένωσης:

- της 8ης Ιουνίου 2011 “σχετικά με τον περιορισμό της χρήσης ορισμένων επικίνδυνων ουσιών σε είδη ηλεκτρικού και ηλεκτρονικού εξοπλισμού” 2011/65/ΕΕ.

Εφαρμόστηκαν τα ακόλουθα πρότυπα:

- EN 50581:2012

 **ΠΡΟΝΗΔΟΠΟΙΗΣΗ!** Οποιαδήποτε μη εξουσιοδοτημένη παρέμβαση στον κινητήρα ακυρώνει την έγκριση τύπου ΕΕ αυτού του προϊόντος.

P35

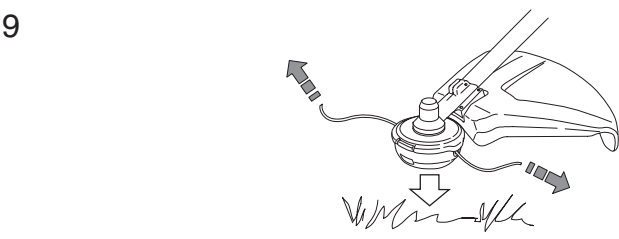
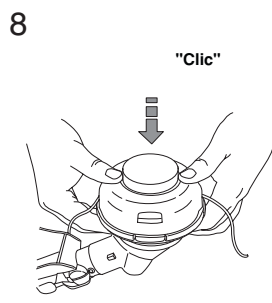
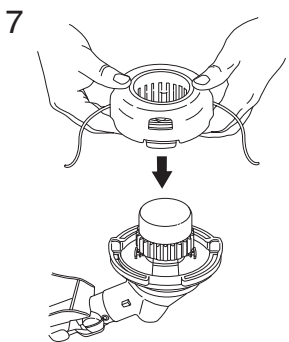
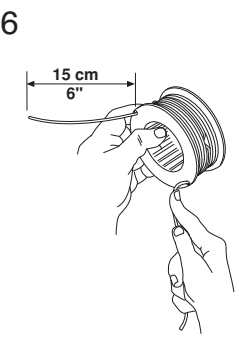
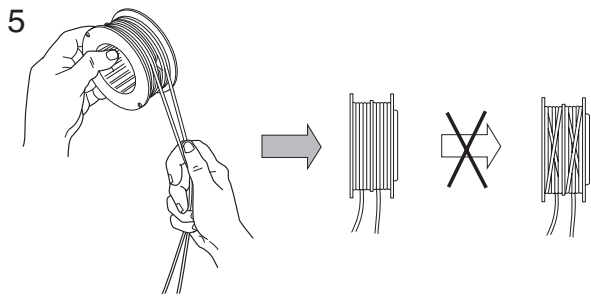
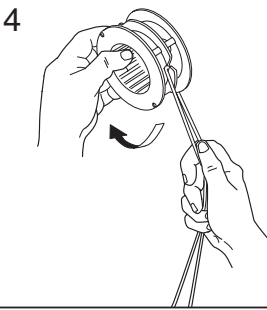
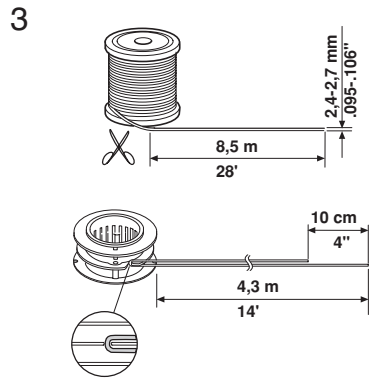
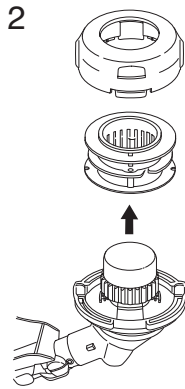
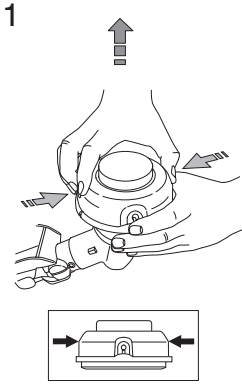

WWW.McGULLOCH.COM

**Original instructions
Bruksanvisning i original
Originale instruktioner
Alkuperäiset ohjeet
Originale instruksjoner
Instructions d'origine
Originele instructies
Istruzioni originali
Instrucciones originales**

**Originalanweisungen
Instruções originais
Оригинальные
инструкции
Оригинални инструкции
Основні інструкції
Eredeti útmutatás
Instrukcja oryginalna
Originaaljuhend**

**Instrukcijas oriģinālvalodā
Originalios instrukcijos
Pôvodné pokyny
Prvobitna uputstva
Originalne upute
Izvirna navodila
Původní pokyny
Instrucțiuni inițiale
Αρχικές οδηγίες
Orijinal talimatlar**

1141416-38



2019-04-17