

UNIVERSAL

POWERED BY
McCULLOCH

MT0002 CULTIVATOR ATTACHMENT



RU

ИНСТРУКЦИЯ ПО ЭКСПЛУАТАЦИИ

ВАЖНАЯ ИНФОРМАЦИЯ: Пожалуйста, внимательно прочтите данную инструкцию перед тем, как приступить к эксплуатации триммера, и убедитесь, что она вам понятна. Сохраните инструкцию для дальнейшего обращения к ней.

EE

KASUTUSJUHEND

TÄHTIS INFO: Enne seadme kasutamist lugege need juhised palun tähelepanelikult läbi. Hoidke need juhised tuleviku tarbeks alles.

LT

INSTRUKCIJŲ VADOVAS

SVARBI INFORMACIJA: prieš naudodamiesi šiuo įrenginiu, prašom atidžiai perskaityti šias instrukcijas ir įsitikinkite, kad viską supratote. Saugokite šias instrukcijas, kad galėtumete jas paskaityti ateityje.

LV

LIETOŠANAS PAMĀCĪBA

SVARĪGA INFORMĀCIJA: Lūdzu rūpīgi izlasiet šīs pamācības un pārliecinieties, ka jūs tās saprotat, pirms sākat lietot ierīci. Saglabājiet šīs lietošanas pamācības turpmākām atsaucēm.

BG

РЪКОВОДСТВО ЗА РАБОТА

ВАЖНА ИНФОРМАЦИЯ: Прочетете тези инструкции внимателно, за да ги разберете, преди да използвате това устройство. Запазете това ръководство за бъдеща справка.

RO

MANUAL DE INSTRUCȚIUNI

INFORMAȚII IMPORTANTE: Vă rugăm să citiți cu atenție aceste instrucțiuni și să vă asigurați că le-ați înțeles bine înainte de a folosi aparatul. Păstrați aceste instrucțiuni pentru a le consulta și pe viitor.

ЧТО ЕСТЬ ЧТО?

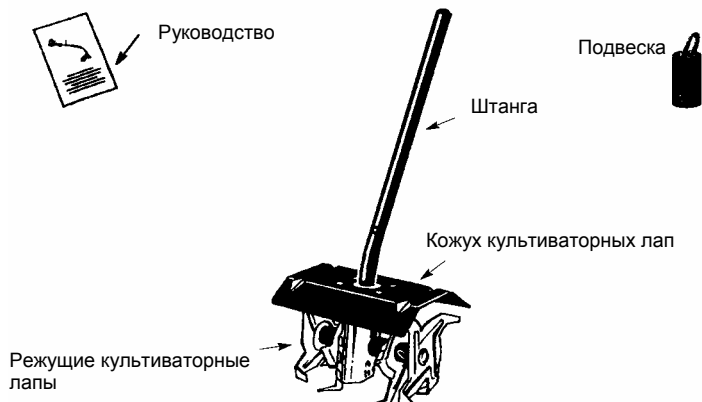

ПОЯСНЕНИЯ К СИМВОЛАМ

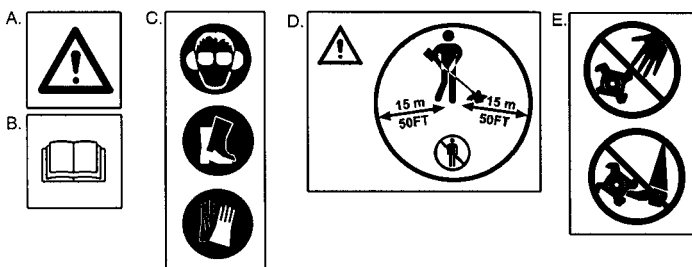

- A. **ОСТОРОЖНО!** Данный культиватор может представлять опасность! Небрежное или неправильное пользование устройством может привести к серьезной травме или летальному исходу.
- B. Прежде чем пользоваться устройством, внимательно ознакомьтесь с руководством по эксплуатации.
- C. Всегда одевайте:
Защитные наушники, сертифицированные защитные очки, сапоги на нескользкой подошве, сертифицированные защитные перчатки.
- D. Пользователь инструмента должен следить за тем, чтобы во время работы в радиусе менее 15 м от нее не было людей и животных.
- E. Руки и ноги не должны находиться в зоне резки или около вращающихся лап.

ПРАВИЛА ТЕХНИКИ БЕЗОПАСНОСТИ

ОСТОРОЖНО: при эксплуатации садового оборудования необходимо соблюдать основные правила техники безопасности, чтобы снизить риск пожара и травм. Прочтите и соблюдайте все инструкции. Несоблюдение инструкций может повлечь за собой серьезную травму.

Оператор несет ответственность за соблюдение инструкций и предупреждений к насадке и двигателю, которые находятся, как в руководстве по эксплуатации, так и на самих устройствах. Перед тем, как начать пользоваться устройством, прочитайте всё руководство по эксплуатации, как к насадке, так и двигателю устройства! Внимательно изучите органы управления и правильный способ пользования устройством. Данным устройством могут пользоваться только те

лица, которые прочли, усвоили и соблюдают предупреждения и указания, которые находятся на устройстве и в руководствах. Не допускайте детей к пользованию данным устройством.

БЕЗОПАСНОСТЬ ОПЕРАТОРА

ОПАСНО: ОПАСНОСТЬ ПОРЕЗАТЬСЯ! РУКИ И НОГИ НЕ ДОЛЖНЫ НАХОДИТЬСЯ В ЗОНЕ РЕЗКИ ИЛИ ОКОЛО ВРАЩАЮЩИХСЯ ЛАП.

Вращающиеся лапы могут стать причиной серьезной травмы. Не пытайтесь убирать срезанный материал или держать материал, предназначенный для срезания, при работающем двигателе. Прежде чем удалять материал, застрявший в лапах, проверьте, отсоединен ли провод свечи зажигания, и остановлен ли двигатель. Не захватывайте и не держите насадку за культиваторные лапы.

ОСТОРОЖНО! НЕЛЬЗЯ НАХОДИТЬСЯ РЯДОМ С ВРАЩАЮЩИМИСЯ ЛАПАМИ.

Это может привести к травме или ослеплению вас или других лиц. Всегда надевайте защитные очки и защитные приспособления для ног.

ОСТОРОЖНО! При работе двигателя, соединенного с данной насадкой, создается электромагнитное поле. В определенных обстоятельствах это поле может создавать помехи для пассивных и активных медицинских имплантантов.

Чтобы избежать риска серьезного повреждения или смерти, лицам с медицинскими имплантантами рекомендуется проконсультироваться с врачом и изготовителем имплантанта, прежде чем приступать к работе с этой машиной.

Надевайте защитную одежду. Всегда пользуйтесь надежной прочной обувью со стальной окантовкой спереди и нескользкой подошвой; плотно прилегающей одеждой, длинными прочными брюками и одеждой с длинным рукавом; прочными, нескользящими перчатками; средствами защиты глаз, например, противотуманными защитными очками с отверстиями для вентиляции или защитным щитком для лица; сертифицированным защитным шлемом и средствами защиты слуха (например, берушами). При регулярном пользовании устройством следует периодически проверять слух, так как шум при работе двигателя приводит к нарушению слуха. Длинные волосы следует закрепить. Закрепите или снимите свободную одежду и украшения или одежду со свободно висящими шнурками, лентами, кисточками и т.п. Полное закрывание всего тела позволяет защититься от мусора и ядовитых растений, отбрасываемых вращающимися лапами.

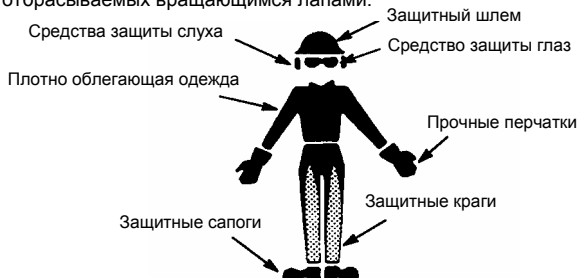

Будьте постоянно внимательны. Нельзя пользоваться устройством, если вы устали, больны, расстроены или находитесь под воздействием спиртного или лекарственных препаратов. Следите за тем, что вы делаете; действуйте исходя из здравого смысла.

Руки и ноги не должны находиться в зоне резки или около вращающегося лапами.

- Нельзя запускать или оставлять двигатель работать внутри замкнутого помещения или здания. Вдыхание выхлопных газов может оказаться смертельным.
- На рукоятках не должно быть следов масла или топлива.
- Никогда не направляйте выбрасываемый материал на стоящих поблизости лиц и не позволяйте никому приближаться к рабочей зоне. Следите за тем, чтобы выбрасываемый материал не оказался направленным в сторону стеклянных покрытий, автомобилей и т.п.
- Запрещается пользоваться культиватором в случае, если кожух культиваторных лап не установлен и не закреплен должным образом.
- Перед опусканием устройства останавливайте двигатель.

ПРАВИЛА БЕЗОПАСНОГО ОБРАЩЕНИЯ С ТОПЛИВОМ

- Смешивание и заливание топлива должно выполняться вне помещения. Если требуется опорожнить топливный бак, то выполняйте слив вне помещения.
- Следует находиться вдали от источников искры или пламени.
- Пользуйтесь емкостью, предназначенной специально для топлива.
- Нельзя курить самому и разрешать курить другим рядом с топливом или двигателем.
- Не допускайте разливания топлива или масла. Прежде чем запускать двигатель, необходимо тщательно вытереть все брызги от топлива.
- Прежде чем запускать двигатель, отойдите не менее чем на 3 метра от места заправки.
- Прежде чем снимать крышку топливного бака, необходимо остановить двигатель и дать ему остыть.
- Снимайте крышку топливного бака медленно.

БЕЗОПАСНОСТЬ УСТРОЙСТВА И ЕГО ОБСЛУЖИВАНИЯ

- Прежде чем выполнять техническое обслуживание, отсоедините свечу зажигания двигателя.
- Перед каждым использованием проверяйте все узлы устройства. Замените поврежденные детали. Проверьте, нет ли утечек. Удостоверьтесь в том, что крышки топливного и масляного баков, все винты и крепежные детали находятся на месте и надежно затянуты.
- Выполняйте обслуживание устройства в соответствии с рекомендуемыми процедурами.
- Любые действия по обслуживанию устройства, не описанные в данном руководстве, должны выполняться авторизованным сервисным дилером.
- Погнутые, деформированные, треснувшие, поломанные или поврежденные любым другим образом лапы должны быть выброшены. Прежде чем пользоваться устройством, выполните замену тех деталей, которые имеют трещины, сколы или любые другие повреждения.
- Пользуйтесь только рекомендованными фирменными принадлежностями и запасными частями. Нельзя пользоваться молотильными приспособлениями, проволокой, проволочным канатом, струной и т.п.
- При работе двигателя на холостом ходу убедитесь в том, что вращение лап прекратилось (описание регулировки карбюратора / двигателя см. в руководстве по эксплуатации двигателя).
- Придерживайте устройство руками. Нельзя выполнять регулировку работы карбюратора с той стороны устройства, где находится лапа.
- При выполнении регулировки работы карбюратора посторонние лица должны находиться на безопасном расстоянии.
- Нельзя запускать двигатель при снятом картере сцепления. Может произойти отрыв сцепления, что приводит к серьезным травмам.

- Избегайте столкновений с твердыми предметами, это может привести к остановке лап. Если произошло сильное столкновение, остановите устройство и исследуйте его на целостность.
- При соударении ножа с посторонним объектом выполните следующие действия: остановите устройство и отсоедините провод свечи зажигания (или отсоедините от источника питания), проверьте, не повреждено ли устройство; выполните ремонт любого рода повреждений прежде, чем возобновлять работу с устройством.
- Никогда не смачивайте насадку и не брызгайте на нее водой или любой другой жидкостью. Чистите устройство и нанесенные на него схемы/надписи, пользуясь влажной губкой.

ПРАВИЛА ТЕХНИКИ БЕЗОПАСНОСТИ ПРИ КУЛЬТИВАЦИИ

ОСТОРОЖНО: перед запуском устройства проверьте участок, где вы будете работать. Удалите весь мусор и предметы типа камней, стекла, проволоки и т.п. Такого рода объекты могут стать причиной травмы или повреждений, например, в результате того, что они оказались в процессе эксплуатации отброшенными на прямую или рикошетом в сторону.

- Посторонние лица, включая детей, животных, наблюдателей и помощников, должны находиться на расстоянии не менее 15 м. При приближении кого бы то ни было немедленно остановите устройство. Не запускайте двигатель, если в этот момент наблюдатель находится перед лапами.
- Прочно держите устройство обеими руками.
- Располагайте ноги устойчиво и соблюдайте равновесие. Не ставьте ноги при работе вместе и не стойте на неустойчивых поверхностях.
- Смотрите по сторонам и будьте внимательны, когда пятитесь назад.
- Ни одна часть тела не должна находиться рядом с лапами и глушителем.
- Не работайте в форсированном режиме. Используйте устройство только для тех целей, которые описаны в данном руководстве. Пользуйтесь устройством только для культивации. Не нарушайте правила эксплуатации устройства. Не работайте под дождем или во влажных местах.
- Работайте только в дневном или хорошем искусственном освещении.
- Используйте устройство только для тех целей, которые описаны в данном руководстве.

ТРАНСПОРТИРОВКА И ХРАНЕНИЕ

- Не захватывайте и не держитесь за открытые лапы.
- Останавливайте двигатель при переноске или при опускании устройства на землю.
- Следите за тем, чтобы лапы были в неподвижном состоянии при перемещении по поверхностям, не являющимися травой, и при переноске культиватора в рабочую зону или из нее.
- Дайте двигателю и редуктору остыть перед помещением на хранение или транспортировкой.
- Храните устройство и топливо в местах, где нет опасности контакта с искрами или открытым пламенем от водонагревателей, электродвигателей или выключателей, печей и т.п.
- Храните устройство таким образом, чтобы исключить случайную травму ножом.
- Насадку хранить в высоком, прохладном, сухом и хорошо проветриваемом помещении, в недоступном для детей месте.
- Закрепляйте машину во время транспортировки.

ЗАМЕЧАНИЕ: воздействие вибрации при длительном пользовании работающими на бензине ручными инструментами может приводить у лиц, имеющих проблемы с кровообращением или склонных к опуханию, к

повреждению кровеносных сосудов или нервных окончаний на пальцах, руках и в суставах. Длительное пользование устройством при холодной погоде может приводить к повреждению кровеносных сосудов даже у здоровых людей. Если имеют место такие симптомы, как онемение, боль, потеря сил, изменение цвета или структуры кожи или же потеря чувствительности в пальцах, руках и суставах, прекратите пользование устройством и обратитесь к врачу. Антивибрационная система не гарантирует отсутствия этих проблем. Лица, использующие механизированные инструменты продолжительное время или на регулярной основе, должны внимательно следить за своим физическим состоянием и состоянием инструмента.

СОХРАНИТЕ ЭТО РУКОВОДСТВО

СБОРКА

СОДЕРЖИМОЕ УПАКОВКИ

Проверьте содержимое упаковки на соответствие следующему списку:

- Насадка-культиватор
- Подвеска насадки

ОСТОРОЖНО: если устройство поставляется в сборе, повторите все операции для того, чтобы убедиться в правильности сборки устройства и надежности всех креплений.

Проверьте все детали на целостность. Не пользуйтесь деталями, имеющими повреждения.

ОСТОРОЖНО: Прежде чем снимать или устанавливать насадки, всегда отсоединяйте свечу зажигания двигателя.

СНЯТИЕ НАСАДКИ

ВНИМАНИЕ: При снятии или монтаже насадок устанавливайте двигатель и насадку на плоскую поверхность, чтобы обеспечить нужную устойчивость.

1. Ослабьте соединитель, повернув ручку против часовой стрелки.

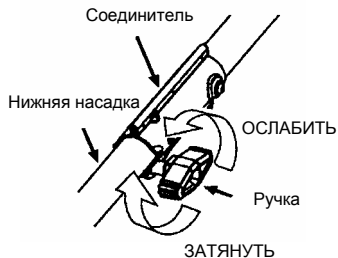

2. Нажмите и держите нажатой кнопку блокировки.



3. Надежно удерживая верхнюю часть штанги, вытяните насадку из соединителя.

УСТАНОВКА НАСАДКИ

1. Снимите колпачок штанги с насадки (если предусмотрен) и удалите его в отходы.
2. Вставьте кнопку блокировки насадки в направляющую канавку соединителя верхней штанги.

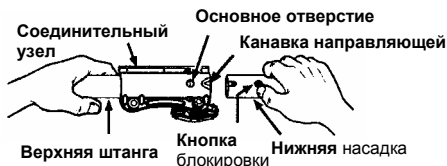

3. Втолкните насадку в соединитель так, чтобы кнопка блокировки защелкнулась в основном отверстии.
4. Прежде чем пользоваться устройством, плотно затяните ручку, поворачивая ее по часовой стрелке.

ОСТОРОЖНО: перед тем, как приступить к работе, убедитесь в том, что блокировочная/пусковая кнопка встала в первичное отверстие, а рукоятка плотно затянута. Все насадки предназначены для использования с первичным отверстием, если в соответствующем руководстве по эксплуатации насадки отсутствует другое указание. Использование другого отверстия может привести к серьезной травме или повреждению изделия.

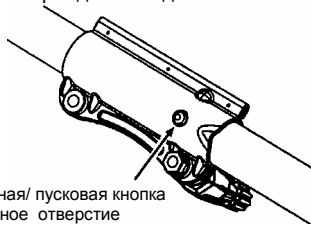

УСТАНОВКА ПОДВЕСКИ НАСАДКИ

Для хранения неиспользуемой насадки предусмотрена подвеска.

Установка подвески на насадку

1. Снимите колпачок штанги с насадки (если предусмотрен) и удалите его в отходы.
2. Нажмите и держите нажатой кнопку блокировки.
3. Втолкните подвеску в насадку так, чтобы кнопка блокировки защелкнулась в отверстии.

РАБОЧЕЕ ПОЛОЖЕНИЕ

ВСЕГДА
НАДЕВАЙТЕ:



ОСТОРОЖНО: длительное или постоянное воздействие сильного шума может приводить к необратимому повреждению слуха. При работе с культиватором надевайте сертифицированные средства защиты слуха.

ОСТОРОЖНО: во избежание травмы никогда не переносите культиватор при работающем двигателе.

ОСТОРОЖНО: при продолжительном использовании редуктор сильно нагревается. Во избежание ожогов не касайтесь редуктора до тех пор, пока он не остынет.

При работе с устройством встаньте в положение, показанное на рисунке, и проверьте соблюдение следующих условий:

- Наличие защитных очков, средств защиты слуха и плотной одежды.
- Держите правую руку в немного согнутом положении, при этом она должна находиться на рукоятке пускового устройства двигателя.
- Держите левую руку в вытянутом положении, при этом она должна находиться на вспомогательную рукоятку.
- Держите устройство ниже уровня пояса.

ИНСТРУКЦИИ ПО РАБОТЕ С НАСАДКОЙ-КУЛЬТИВАТОРОМ

Прежде чем запускать двигатель, перенесите культиватор в рабочую зону.

- При работающем двигателе и лапах, не касающихся земли, нажмите на пусковое устройство двигателя для увеличения числа оборотов двигателя.
- Прочно держите рукоятку пускового устройства и вспомогательную рукоятку. Опускайте культиватор медленно, до тех пор пока лапы не коснутся земли.



- Как только устройство начнет выполнять культивацию, потяните его назад так, чтобы лапы могли входить в землю.

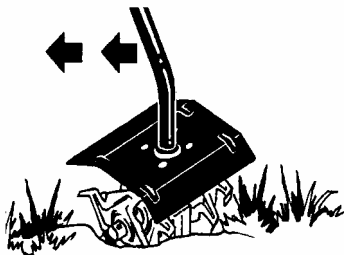

- Как только грунт будет раздроблен, продолжайте работу при умеренной скорости, до тех пор пока вы не освоитесь с тем, как работают органы управления и как следует обращаться с культиватором.
- Для достижения оптимальной глубины культивации и уменьшения усилий при работе отодвигайте культиватор назад.
- При культивации на границе участка или узких грядках снимайте внешние левую и правую лапы (см. раздел ЗАМЕНА).

ОСТОРОЖНО: содержите зону лапы в чистоте. Прежде чем чистить нож, обязательно отпустите пусковое устройство двигателя, установите выключатель (ON/OFF - ВКЛ/ВЫКЛ) двигателя в положение OFF (ВЫКЛ), отсоедините свечу зажигания и удостоверьтесь в том, что лапы полностью прекратил вращаться.

ОБСЛУЖИВАНИЕ

ОСТОРОЖНО: прежде чем выполнять техническое обслуживание, всегда останавливайте устройство и отсоединяйте провод свечи зажигания.

ПРОВЕРКА НА НАЛИЧИЕ ПОЛОМАННЫХ ИЛИ ИЗНОШЕННЫХ ДЕТАЛЕЙ

Для выполнения замены поломанных или изношенных деталей обращайтесь к авторизованному сервисному дилеру.

- Кожух культиваторных лап - В случае повреждения кожуха культиваторных лап прекратите пользование культиватором.

ПРОВЕРКА НА НАЛИЧИЕ НЕЗАТЯНУТЫХ КРЕПЕЖНЫХ ПРИНАДЛЕЖНОСТЕЙ И ДЕТАЛЕЙ

- Штифты с головкой и отверстием под шплинт
- Зажимы шарнирного пальца

ПРОВЕРКА И ЧИСТКА УСТРОЙСТВА И НАНЕСЕННЫХ СХЕМ/НАДПИСЕЙ

- После каждого пользования проверьте полностью все устройство на наличие неисправных или плохо пригнанных деталей. Почистите устройство и нанесенные на него схемы/надписи, пользуясь влажной тканью с мягким моющим средством.
- Протрите устройство чистой сухой тряпкой.

УХОД ЗА КУЛЬТИВАТОРНЫМИ ЛАПАМИ

ОСТОРОЖНО: лапы продолжают вращаться и после отпущения пускового устройства или остановки двигателя. Перед выполнением операций с лапами убедитесь в том, что они полностью прекратили свое движение, и отсоедините свечу зажигания; это позволит избежать серьезных травм.

ОСТОРОЖНО: погнутые, деформированные, треснувшие, поломанные или поврежденные любым другим образом лапы должны быть выброшены. Никогда не пытайтесь выпрямить или использовать повторно поврежденную лапу. Пользуйтесь только указанными запасными лапами. При выполнении манипуляций с лапами или их техническом обслуживании всегда надевайте защитные перчатки, чтобы избежать травмирования.

РЕМОНТ И РЕГУЛИРОВКА

ЗАМЕНА КУЛЬТИВАТОРНЫХ ЛАП

ОСТОРОЖНО: лапы продолжают вращаться и после отпущения пускового устройства или остановки двигателя. Перед выполнением операций с лапами убедитесь в том, что они полностью прекратили свое движение, и отсоедините свечу зажигания; это позволит избежать серьезных травм.

ОСТОРОЖНО: при выполнении манипуляций с лапами или их техническом обслуживании всегда надевайте защитные перчатки, чтобы избежать травмирования. В процессе эксплуатации происходит заострение лап.

1. Снимите зажимы шарнирного пальца и штифты с головкой и отверстием под шплинт.

Штифт с
головкой и
отверстием
под шплинт

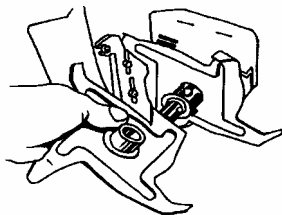
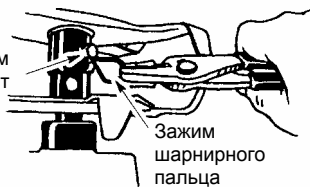

2. Снимите лапы и войлочные прокладки со штанги.
3. Почистите и смажьте штангу.
4. Поставьте лапы и войлочные прокладки обратно на место.
5. Повторите те же действия на противоположной стороне.
6. Установите на место зажимы шарнирного пальца и штифты с головкой и отверстием под шплинт.

ПРИМЕЧАНИЕ: при правильном монтаже втулки на лапах будут находиться друг против друга. Буквы "R", выбитые на лапах, будут находиться с правой стороны культиватора, а буквы "L" - на левой стороне.

ХРАНЕНИЕ

ОСТОРОЖНО: после каждого пользования необходимо выполнить следующие действия:

- Дайте остыть редуктору и насадке перед помещением на хранение или транспортировкой.
- Поместите насадку таким образом, чтобы ни один острый предмет не мог случайно стать причиной серьезной травмы.
- Насадку хранить в высоком, прохладном, сухом и хорошо проветриваемом помещении, в недоступном для детей месте.

СЕЗОННОЕ ХРАНЕНИЕ

Подготовьте насадку к хранению в конце сезона или в том случае, если она не будет использоваться в течение более 30 дней.

Если предполагается хранить насадку-культиватор длительный промежуток времени

- Почистите всю насадку.
- Проверьте зону кожуха лап и очистите ее от накопившейся грязи или мусора. Проверьте состояние лап; замените лапы, если они оказались погнутыми, деформированными, треснувшими, поломанными или поврежденными любым другим образом.
- Смажьте слегка маслом внешние металлические поверхности.
- Проверьте всю насадку на наличие ослабленных винтов или гаек. Замените все поврежденные, поломанные или изношенные детали.
- Соблюдайте указания по хранению в руководстве по эксплуатации двигателя с описанием правильного хранения и сезонного пользования.

ДЕКЛАРАЦИЯ СООТВЕТСТВИЯ ЕС

Компания, выпустившая декларацию: Husqvarna AB, SE-561 82 Huskvarna, Sweden (Тел.: +46-36-146500)

Компания Husqvarna AB принимает на себя всю ответственность за платформу (платформы) Насадка UCUA, соответствующие модели (моделям) Universal CA 2000 с серийными номерами 2014 и более. Номер платформы и номер модели ясно указаны в тексте на табличке технических данных наряду с годом изготовления и серийным номером.

Указанный выше предмет декларации соответствует требованиям следующих Директив Совета Европы:

2006/42/ЕС "По машинам и оборудованию" от 17 мая 2006 г.

2000/14/ЕС "По излучению шума в окружающую среду" от 8 мая 2000 г.

В соответствии с приложением V декларированные величины уровня шума указаны в технической спецификации руководства оператора.

Измеренная мощность звука составляет 108 дБ; гарантированная мощность звука составляет 114 дБ

Применялись следующие стандарты:

EN ISO 12100:2010, EN 15503:2009

TÜV Rheinland N.A. провел испытания на добровольной основе по заявке компании Husqvarna AB и по их итогам выпустил Сертификат соответствия Директиве Совета ЕС 2006/42/ЕС "По машинам и оборудованию" № АК72140364. Она утверждена для следующих платформ:

LT28CSHV, LT28CSJN, LT28CSMC, LT28CSPR, 4S28CSPR, AT26CSMC, A05328CSHV
Данный сертификат действителен для всех производственных площадок и стран происхождения, указанных на изделии.

Подписано от имени: Husqvarna AB, Huskvarna, Sweden, 2013-12-01



Ronnie E. Goldman

Технический директор

(Уполномоченный представитель и ответственный за техническую документацию)

25-RU

TÄHENDUSED (MIS ON MIS?)

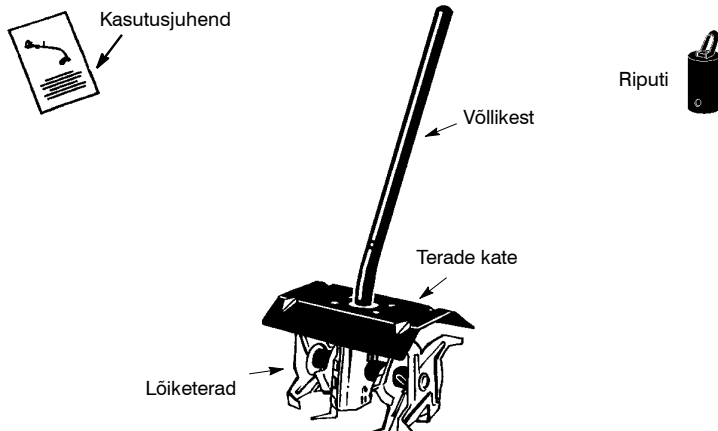

SÜMBOLITE TÄHENDUS

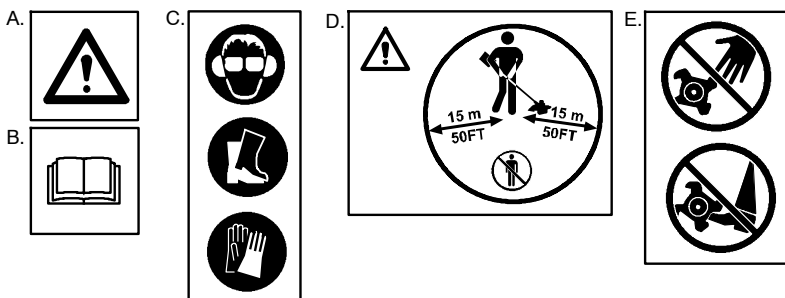

- A. **HOIATUS:** See kultivaator võib olla ohtlik! Hooletu või vale kasutus võivad põhjustada tõsiseid või isegi surmavaid vigastusi.
- B. Enne kultivaatori kasutamist lugege läbi ning tehke endale selgeks kasutusjuhend.
- C. Kasuta alati:
Kõrvaklapid, heakskiidetud silmakaitseid, libisemisvastaseid kindlaid saapaid, ning heakskiidetud kaitsekindaid.
- D. Seadme juht on kohustatud jälgima, et inimesed ja loomad ei tuleks töö ajal lähemale kui 15 m.
- E. Hoidke käed ja jalad eemal seadme lõikeraadiusest ning pöörlevatest teradest.

OHUTUSEESKIRJAD

⚠ HOIATUS! Aianusseadmete kasutamisel tuleb alati järgida esmaseid ohutuseeskirju vähendamaks tulekahju ning tõsiste vigastuste ohtu. Lugege ning järgi kõiki juhiseid. Ohutuseeskirjade eiramine võib põhjustada tõsiseid vigastusi.

Kasutaja on kohustatud lisaseadise ja põhiseadme kasutamisel järgima allpool toodud nii kasutusjuhendis kui ka seadmel

olevaid juhiseid ja hoiatusi. Enne seadme kasutamist lugege läbi nii lisaseadise kui põhiseadme kasutusjuhend. Tehke endale põhjalikult selgeks kõik seadme funktsioonid ning korrapärane kasutamine. Veenduge, et seadet kasutavad isikud, kes saavad aru käesolevas juhendites ja seadmel toodud hoiatustsi ning ohutuseeskirju ning järgivad neid. Ärge kunagi lubage lastel seadet kasutada.

KASUTAJA OHUTUS



HÄDAOHT: LÕIKAMISE OHT. HOIDKE KÄED JA JALAD EEMAL SEADME TERA LÕIKERAADIUSEST NING PÖORLEVATEST TERADEST. Pöörlevad terad võivad põhjustada tõsiseid vigastusi. Ärge kõrvaldage töödelatud materjali või hoidke loigatavat materjali kui mootor töötab. Enne terade külge takerdunud materjali eemaldamist veenduge, et mootor on seiskunud ning eemaldage küünla-juhe. Ärge haarake või hoidke seadet teradest.



HOIATUS! Hoiduge pöörlevate terade eest. Teie ise või teised võivad saada vigastusi või jääda pimedaks. Kandke silma- ja jalakaitseid.



HOIATUS! Lisaseadisega ühendatud põhiseade tekitab töötamisel elektromagnetilise välja. Teatud tingimustel võib väli häirida aktiivsete või passiivsete meditsiiniliste implantaatide tööd. Tõsiste või surmaga lõppevate kahjustuste riski vähendamiseks soovitate meditsiinilisi implantaate kasutavatel inimestel pidada seadme kasutamise eel nõu oma arsti ja implantaadi valmistajaga.

- Kandke kaitsevarustust. Alati kasutage metallist otsaga turvajakalaseid, millel on libisemist takistav tald; liibuvaid rõivaid; raskeid, pikki pükse ning pikki varrukaid; tugevaid, libisemist takistavaid töökindaid; kaitseprille, selliseid, mis on ventileeritud ning ei lähe uduseks või näosirmi; heakskiidetud kiivrit; ning kuulmise kaitsemiseks müraatõkestajaid (kõrvatropid või kõrvaklapid). Seadme pidevad kasutajad peavad regulaarselt laskma kontrollida oma kuulmist, kuna mootorimüra võib seda kahjustada. Kinnitage juuksed nii, et nad ei ulatuks õlgadeni. Kinnitage üli eemaldage ehted, loduvad riided või rõivad, millel on rippuvad rihmad, lipsud, paelad, jne. Kui teie keha on riietega täielikult kaetud, aitab see teid kaitsta pöörleva terade poolt lennutatud prahi ning mürgiste taimede osade eest.

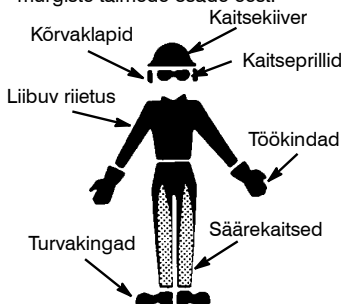

- Olge valvas. Ärge kasutage seadet kui te olete väsinud, haige, endast väljas või kui te olete alkoholi, narkootikumide või medikamentide mõju all. Jälgige, mida te teete; kasutage kainet praktilist mõistust.
- Hoidke käed ja jalad eemal seadme lõikeradiusest ning pöörlevatest teradest.

- Ärge kunagi käivitage või kasutage seadet suletud ruumis või hoones. Heitgaaside sissehingamine võib olla surmav.
- Hoidke käepidemed puhtad õlist ja kütusest.
- Ärge suunake materjali väljalaset kõrvalseisjate suunas või laste teistel viibida tööala läheduses. Olge ettevaatlikud väljalaske suunamisel vältimaks klaasi, sõiduautosid ja muud sarnast.
- Ärge kunagi kasutage kultivaatorit kui kestate kaitse pole paigaldatud ning korralikult kinnitatud.
- Enne seadme mahapanemist lülitage mootor välja.

KÜTUSE OHUTUSNÕUDED

- Segage ning valage kütust vältivõlmustes.
- Hoiduge leekidest ja sädemetest.
- Kasutage kütuse hoidmiseks mõeldud kannistrit.
- Ärge suitsetage või lubage teistel suitsetada kütuse või seadme juures.
- Vältige kütuse või oli ülevoolamist. Enne mootori käivitamist pühkige ülevoolanud kütus lapiga ära.
- Enne mootori käivitamist minge vähemalt 3 meetri kaugusele kütusest ja kütuse valamise kohast.
- Enne kütusekorgi eemaldamist seisake mootor ning laske sellel jahtuda.
- Aeglaselt eemaldage kütusekork.

SEADME/TEENINDUSE OHUTUS

- Enne hooldamist ühendage lahti mootori küünla-juhe.
- Enne kasutamise kontrolligile tervet seadet. Vahetage kahjustatud detailid. Kontrollige, et ei oleks kütuselekkideid. Veenduge, et kõik kinnitid oleksid paigas ning korralikult kinnitatud.
- Hooldage seadet vastavalt soovitatud protseduuridele.
- Kõik hooldustööd, peale nende, mida kirjeldatakse käesolevas juhendis, tuleb lasta teha volitatud hooldusfirmal.
- Visake minema terad, mis on kõverad, kaardus, pragunenud, katki või muul moel kahjustatud. Enne seadme kasutamist vahetage välja kõik detailid, mis on purunenud, möranenud või kahjustatud.
- Kasutage ainult toodetud detaile ja lisaseadmeid. Ärge kunagi kasutage traati, köit, nõõri, jne.
- Veenduge, et tühikäigul terad seiskuksid (mootori/karburaatori reguleerimiseks vaadake põhiseadme kasutusjuhendit).
- Hoidke seadet käes. Ärge reguleerige karburaatorit seadme terade poolsest küljest.
- Karburaatori seadistamise ajal hoidke teised seadmest eemale.
- Ärge kunagi käivitage seadet kui sidurikorpus on eemaldatud. Sidur võib välja lennata ning põhjustada tõsiseid vigastusi.
- Vältige kokkupuudet rasketes esemetega, mis võivad terad peatada. Kui peaks juhtuma, et terad puutuvad kokku mingi raske objektiga, seisake mootor ning kontrollige, ega seade kahjustada ei saanud.

- Kui terad pörkuvad vastu võõrkeha, järgige neid samme: Seisake mootor ja ühendage lahti künulajuhe, kontrollige, ega seade kahjustada ei saanud ning enne seadme taaskasutamist parandage kõik vigastused.
- Ärge kastke seadet vette või muudesse vedelikesse; ärge kasutage survepesu. Puhastage seadet ning kleebiseid niiske švammiga.

KULTIVEERIMISE OHUTUSNÕUDED

⚠ HOIATUS! Enne tööle asumist kontrollige tööala. Eemaldage kõik praht ning kõvad esemed nagu kivid, klaas, traat, jne., mis võivad rikošeteerida, lennata või muul viisil töötamise ajal vigastusi või kahjustusi põhjustada.

- Jälgige, et lapsed, inimesed ja loomad ei viibiks töötamise ajal 15 meetri raadiuses. Peatage seade koheselt kui keegi teile läheneb. Ärge käivitage mootorit kui terade ees seisab keegi.
- Hoidke seadet tugevalt mõlema käega.
- Säilitage pidevalt kindel jalgealune ning tasakaal. Ärge nõjatuge või seiske ebastabiilsetel pindadel.
- Vaadake taha ning olge tagurpidi liikudes ettevaatlikud.
- Hoidke kõik kehaosad eemal teradest ning summutist.
- Ärge kasutage toorest jõudu. Kasutage ainult käesolevas juhendis näidatud eesmärkidel. Kasutage seadet ainult kultiveerimiseks. Ärge kuritarvitage seadet. Ärge kasutage vihma ajal või niisketes tingimustes.
- Kasutage seadet ainult päevavalguses või hea kunstliku valgustusega.
- Kasutage ainult käesolevas juhendis näidatud eesmärkidel.

TRANSPORTIMINE JA LADUSTAMINE

- Ärge kunagi haarake või hoidke kinni paljast terast.
- Seisake mootor enne töökohalt lahkumist.
- Veenduge, et terad on peatunud enne, kui liigute üle muu pinna kui muru või kui transportide kultivaatorit tööalale või sealt ära.
- Laske mootoril ning jõuülekanDEL jahtuda enne ladustamist või transportimist sõiduvahendis.
- Hoidke seadet ja kütust ruumis, kus kütuseaurud ei puutu kokku veebollerite, elektrimootorite või lülite, keskkütteahjude sademete või lahtise tulega. Ladustage seadet nii, et terad ei saaks põhjustada vigastusi.
- Hoidke lisaseadist kõrgel; jahedas, kuivas, hästi ventileeritud siseruumis, mis pole lastele ligipääsetav.
- Kinnitage seade transportimise ajaks.

ERILINE HOIATUS: Pikaajaline kokkupuude vibratsiooniga bensiinimootoriga käsitööriistade kasutamisel võib põhjustada näppude, käte ja liigeste vereesoonte ja närvide kahjustumist inimestel, kellel on vereringeprobleeme, või paistetust. Külma ilmaga pikaajalist kasutamist seostatakse vereesoonte kahjustumisega muidu tervetel inimestel. Kui esinevad sümptomid nagu tinnitus, valu, jõu kadu, naha värv või koe muutumine, või tunde kadumine näppudes, kätes või liigestes, lõpetage koheselt seadme kasutamine ning otsige arstiabi. Vibratsiooni-vastane süsteem ei garanteeri eelnimetatud probleemide vältimist. Kasutajad, kes töötavad regulaarselt ning pikaajaliselt mootoriga tööriistadega, peavad hoolega jälgima oma füüsilist tervist ning seadme seisukorda.

HOIDKE KASUTUSJUHEDES ALLES

KOKKUPANEK

KASTI SISU

Kontrollige, et kasti sisu oleks vastavuses järgmise nimekirjaga:

- Lisaseade kultivaator
- Lisaseade riputi

⚠ HOIATUS! Veenduge, et seade on õigesti kokku pandud ning kõik kinnitusdetailid on korralikult kinni.

Kontrollige osi, et teha kindlaks võimalikud vigastused. Ärge kasutage defektidega osi.

⚠ HOIATUS! Alati enne lisade eemaldamist või paigaldamist ühendage lahti mootori künulajuhe.

LISASEADME EEMALDAMINE

ETTEVAATUST: Lisaseadmete eemaldamisel või paigaldamisel asetage mootor ning lisaseade stabiilsuse saamiseks siledale pinnale.

1. Ühendage lahti ühendusülili keerates kinnitit vastupäeva.

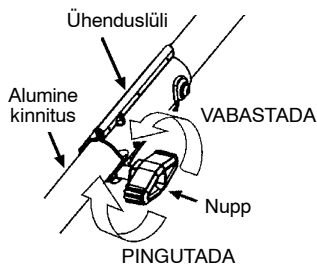

2. Vajutage ning hoidke lukustus/vabastusnuppu.

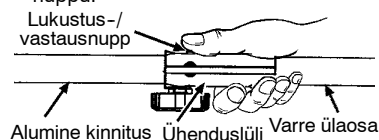

3. Hoides tugevalt ülemisest võllikestast, tõmmake lisaseade ühenduslüli otse välja.

LISASEADME PAIGALDAMINE

ETTEVAATUST: Lisaseadmete eemaldamisel või paigaldamisel asetage mootor ning lisaseade stabiilsuse saamiseks siledale pinnale.

1. Eemaldage lisaseadme võllikesta kaitse (kui see on olemas) ning pange kõrvale.
2. Joondage lisaseadme lukustus/vabastusnupp ülemise võllikesta ühenduslüli juhtsüvendiga.

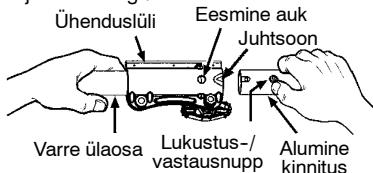

3. Lükake lisaseade ühenduslühisse kuni lukustus/vabastusnupp siseneb lukustusauku.
4. Enne seadme kasutamist keerake kinniti päripäeva tugevalt kinni.

⚠ HOIATUS! Enne kui hakkate masinaga tööle veenduge, et lukustus-/vabastusnupp oleks fikseeritud esimesse auku ning

et käepide oleks korralikult kinni keeratud. Kõik lisaseadmed on ette nähtud kasutamiseks esimeses augus, välja arvatud juhul, kui vastava lisaseadme kasutusjuhendis on teisi määratud. Lisaseadme kinnitamine valesse auku võib tuua kaasa tõsiseid vigastusi või lõhkuda masina.

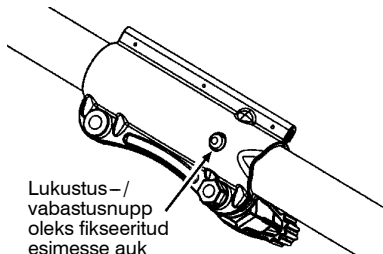

LISASEADME RIPUTI PAIGALDAMINE

Lisaseadme riputi on mõeldud seadme hoidmiseks kui see ei ole kasutusel.

Riputi paigaldamiseks:

1. Eemaldage lisaseadme võllikesta kaitse (kui see on olemas) ning pange kõrvale.
2. Vajutage ning hoidke lukustus/vabastusnupp.
3. Lükake riputi lisaseadmele kuni lukustus/vabastusnupp siseneb lukustusauku.

KASUTAMINE

KASUTUSASEND

ALATI KANDKE:

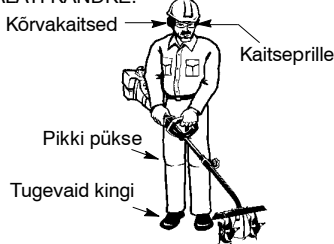

- Hoidke paremat käevart kergelt kõverdatuna ning hoidke kinni mootoriosa päästiku käepidemest.
- Hoidke vasakut käevart väljasirutatuna nii, et vasak käsi hoiaks kinni käepidemest.
- Hoidke seadet allpool vööd.

KULTIVAATORI KASUTUSJUHISED

- Enne mootori käivitamist viige kultivaator töökohta.
- Kui mootor käib ning terad on maapinna kohal, vajutage mootori kiiruse suurendamiseks päästikut.
 - Hoidke päästukupidemest ning käepidemest tugevalt kinni. Langetage kultivaatorit aeglaselt kuni see saavutab kontakti maapinnaga.

⚠ HOIATUS! Pikaajaline või kestev kõrge müratase võib tekitada alalist kuulmispuuet. Kultivaatori kasutamisel kandke heakskiidetud kõrvaklappe.

⚠ HOIATUS! Vigastuste vältimiseks ärge kunagi kandke kultivaatorit kui see töötab.

⚠ HOIATUS! Pikemaajalisel kasutamisel muutub jõuülekanne väga tuliseks. Põletuste vältimiseks ärge puudutage jõuülekanne enne, kui see on maha jahtunud.

Seadme kasutamisel seiske nii nagu näidatud joonisel ning kontrollige järgmist:

- Kandke silmakaitseid, kõrvaklappe ja raskest riietust.



- Kui seade alustab kultiveerimist tõmmake seadet tagasi nii, et terad tungiksid maapinda.

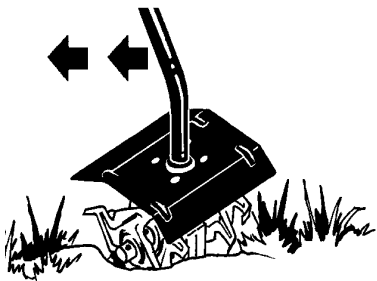

- Kui seade on maapinda tunginud, jätkake liikumist aeglasel sammul kuni te olete harjunud seadme juhtimise ning käsitlemisega.
- Kultiveerimissügavuse suurendamiseks ning oma vaeva vähendamiseks vedage kultivaatorit tagurpidi.
- Kitsastes kohtades või kitsa vao kultiveerimiseks eemaldage vasak- ja parempoolne väline ketas (vaadake TERADE VAHETAMINE).

⚠ HOIATUS! Hoidke terade ümbrus puhtana. Alati enne puhastamist vabastage päästik, lükake mootori ON/OFF nupp asendisse OFF, ühendage lahti mootori küünlajuhe ning veenduge, et terad on täielikult seisma jäänud.

TEHNOHOOLDUS

⚠ HOIATUS! Alati enne hooldamist seisake mootor ning ühendage lahti mootori küünlajuhe.

KONTROLLIGE, ET POLEKS KAHJUSTATUD VÕI KULUNUD DETAILE

Vigastatud või kulunud detailide vahetamiseks võtke ühendust volitatud hooldusfirmaga.

- Ketaste kate – lõpetage seadme kasutamine kui ketaste kate on viga saanud.

KONTROLLIGE EGA POLE LAHTISEID KINNITUSI JA DETAILE

- Kahvlisõrm
- Splint

KONTROLLIGE NING PUHASTAGE SEADET NING KLEEBISEID

- Pärast igakordset kasutamist kontrollige tervet seadet, et seal poleks lahtiseid või kahjustatud detaile. Puhastage seadet ning kleebiseid kerge puhastusainega niisutatud lapiga.
- Tõmmake seade üle kuiva ja puhta lapiga.

TERADE HOOLDUS

⚠ HOIATUS! Pärast mootori seiskumist või pärast päästiku vabastamist jätkavad terad pöörlemist. Enne terade hooldamist ning tõsiste vigastuste vältimiseks veenduge, et terad oleks pöörlemise lõpetanud ning eemaldage mootori küünlajuhe.

⚠ HOIATUS! Visake minema terad, mis on kõverad, kaardus, pragunenud, katki või muul moel kahjustatud. Kunagi ärge prooviga painutada sirgeks või uuesti kasutada kahjustatud tera. Kasutage ainult soovitatud vahusterasid. Vigastuste vältimiseks kandke terade hooldamise või käsitlemise ajal kaitsekindaid.

TEENINDUS JA REGULEERIMINE

TERADE VAHETAMINE

⚠ HOIATUS! Pärast mootori seiskumist või pärast päästiku vabastamist jätkavad terad pöörlemist. Enne terade hooldamist ning tõsiste vigastuste vältimiseks veenduge, et terad oleks pöörlemise lõpetanud ning eemaldage mootori küünlajuhe.

⚠ HOIATUS! Vigastuste vältimiseks kandke terade hooldamise või käsitlemise ajal kaitsekindaid. Terad võivad kasutamisest väga teravaks muutuda.

1. Eemaldage splint ja kahvlisõrm.

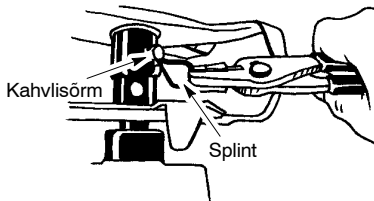

2. Eemaldage võlliit terad ning viltpadjad.
3. Puhastage ning õlitage võlli.
4. Paigaldage terad ning viltpadjad tagasi.

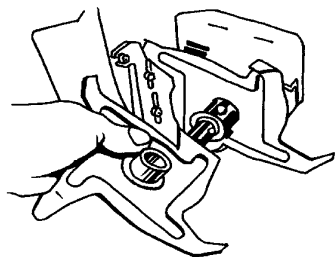

5. Korra eelpoolnimetatud samme vastaspoolel.
6. Paigaldage kahvlisõrm ning splint.

MÄRKUS: Kui terad on õigesti paigaldatud, siis on nende rummid vastakuti. Terad, millel on tähis "R" (right) peavad asuma seadme paremal poolel ning terad, millel on tähis "L" (left) peavad asuma seadme vasakul poolel.

LADUSTAMINE

⚠ HOIATUS! Pärast igakordset kasutamist viige läbi järgmised toimingud:

- Laske mootoril ning jõuülekandel jahtuda enne ladustamist või transportimist sõiduvahendis.
- Ladustage seadet nii, et teravad objektid ei saaks põhjustada vigastusi.
- Hoidke lisaseadist kõrgel; jahedas, kuivas, hästi ventileeritud siseruumis, mis pole lastele ligipääsetav.

HOOAJALINE HOIDMINE

Hooaja lõppedes või kui seadet ei kasutata vähemalt 30 päeva, valmistage seade ette pikemaajaliseks hoidmiseks.

Kui te plaanite oma kultivaatorit pikemaks ajaks hoiule panna:

- Puhastage terve seade.
- Kontrollige ketaste katet ning puhastage see mustusest, mis sinna on kogunenud. Kontrollide terasid; vahetage välja terad, mis on kõverad, kaardus, pragunenud, katki või muul moel kahjustatud.
- Õlitage kergelt väliseid metallpindu.
- Kontrollige, et seadmel poleks lahtiseid kruve või polte. Vahetage välja kõik vigastatud, kulunud või katkised detailid.
- Seadme ladustamisel järgige põhiseadme kasutusjuhendis toodud ladustusjuhiseid.

EÜ VASTAVUSDEKLARATSIOON

Väljaandja nimi: Husqvarna AB, SE-561 82 Huskvarna, Rootsi (Tel.: +46-36-146500)

Husqvarna AB kinnitab oma ainuvastutust lisaseadis platvormi(de) UCUA eest, mis esindab mudelit (mudeleid) Universal CA 2000 alates 2014. aasta seerianumbrite ja järgnevatega. Platvormi number ja mudeli number on selgelt näidatud lihttekstina tüübiplaadil koos aasta ja järgnevate seerianumbritega.

Eespool kirjeldatud toode on vastavuses nõuetega, mis on esitatud järgmistes nõukogu direktiivides:

2006/42/EÜ "masinate direktiiv" 17. mai 2006

2000/14/EÜ "keskkonnamüra direktiiv" 8. mai 2000

Vastavalt V lisale on deklareeritud müra väärtused määratud kasutusjuhendi tehniliste andmete lehel.

Möödetava mürataseme 108 dB ja garanteeritud helivõimsuse on 114 dB

Kohaldati järgmisi standardeid:

EN ISO 12100:2010, EN 15503:2009

TÜV Rheinland N.A. on läbi viinud vabatahtliku hindamise tellituna Husqvarna AB poolt, väljastades

vastavusertifikaadi AK72140364 vastavalt EÜ nõukogu direktiivile 2006/42/EÜ masinate kohta. See on heaks kiidetud järgmiste platvormide:

LT28CSHV, LT28CSJN, LT28CSM, LT28CSM, LT28CSM, LT28CSM, LT28CSM, LT28CSM, LT28CSM, LT28CSM

See sertifikaat on kehtiv kõigis tootmiskohtades ja päritoluriikides vastavalt tootel määratule.

Husqvarna AB, Huskvarna, Rootsi, nimel alla kirjutanud 2013-12-01

Ronnie E. Goldman

Tehnikadirektor

(volitatud esindaja ja tehnilise dokumentatsiooni eest vastutaja)

12-ET

IDENTIFIKACIJA (KAS YRA KAS?)

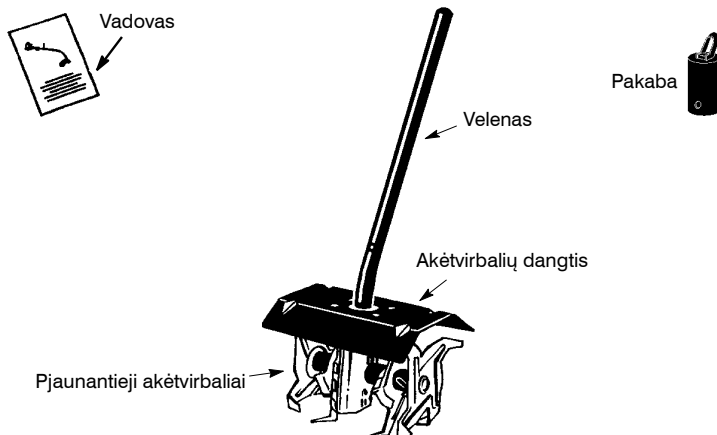

SIMBOLIŲ IDENTIFIKACIJA

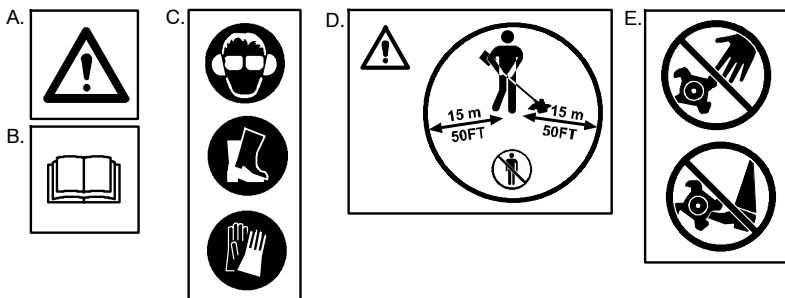

- A. **PERSPĖJIMAS:** Šis kultivatorius gali būti pavojingas! Dėl neatsargaus arba netinkamo naudojimo galite rimtai arba mirtinai susižeisti.
- B. Prieš eksploatuodami kraštų pjoviklį, perskaitykite ir supraskite instrukcijų vadovą.
- C. Visada nešiokite:
Apsaugines ausines, pripažintą akių apsaugą, neslystančius ir tvirtus batus, pripažintas apsaugines pirštines.
- D. Dirbant šiuo įrenginiu naudotojas turi žiūrėti, kad kiti žmonės ar gyvuliai neprieitų arčiau nei 15 m atstumu.
- E. Rankas ir pėdas laikykite atokiai nuo pjovimo zonos ir besisukančių akėtvirbalių.

SAUGOS TAISYKLĖS

⚠ PERSPĖJIMAS: naudojant sodininkystės prietaisus, visada reikia imtis pagrindinių atsargumo priemonių, kad sumažintumėte gaisro arba rimto susižeidimo pavojų. Perskaitykite instrukcijas ir jomis vadovaukitės. Jeigu taip nepadarysite, galite rimtai susižeisti.

Operatorius privalo laikytis šių instrukcijų ir įspėjimų, susijusių su priedu ir įrenginio galios bloku, pateiktų naudojimo instrukci-

jose ir ant paties įrenginio. Perskaitykite visas tiek priedo, tiek galios bloko naudojimo instrukcijas prieš naudodami įrenginį! Išsiaiškinkite, kaip veikia visi valdikliai ir kaip tinkamai naudotis įrenginiu. Įrenginį eksploatuoti gali tik tie asmenys, kurie perskaitė, suprato ir vadovaujasi instrukcijomis ir įspėjimais, pateiktais ant įrenginio ir vadovuose. Niekada neleiskite vaikams naudoti įrenginio.

OPERATORIAUS SAUGA

⚠️ PAVOJINGA: GALITE ĮSIPJAUTI. RANKAS IR PÉDAS LAIKYKITE ATOKIAI NUO PĖJOVIMO ZONOS IR BESISUKANČIŲ AKĖTVIRBALIŲ. Besisukantys akėtvirbaliai gali rimtai sužeisti. Kai variklis veikia, nebandykite ištraukti pjaunamos medžiagos arba laikyti medžiagos, kurią pjausite. Prieš šalindami akėtvirbaliuose užstrigusią medžiagą įsitikinkite, ar veleno galvutė yra sustojusi, o uždegimo žvakės laidai – atjungti. Įrenginio neimkite ir nelaikykite už akėtvirbalių.

⚠️ PERSPĖJIMAS: laikykitės atokiai nuo besisukančių akėtvirbalių. Jus arba kitus asmenis tai gali apakinti arba sužeisti. Užsidėkite akių ir kojų apsaugas.

⚠️ PERSPĖJIMAS: Šis priedas, sujungtas su galios bloku, dirbant sukuria elektromagnetinį lauką. Susidarius tam tikroms sąlygoms, šis laukas gali sutrikdyti aktyviųjų arba pasyviųjų medicininių implantų veikimą. Siekdami sumažinti rimto arba mirtino sužalojimo riziką, mes rekomenduojame asmenims, turintiems medicininių implantų, prieš naudojant šį įrenginį pasikonsultuoti su savo gydytoju ir medicininiu implantu gamintoju.

- Užsidėkite apsaugines priemones. Visada avėkite metalu apkaustytą apsauginę avalynę su neslystančiu padu; dėvėkite gerai priglundusius drabužius; mūvėkite tvirtas, ilgąs kelnes, rankovės turi būti ilgos; mūvėkite sunkiam darbui skirtas neslystančias pirštines; užsidėkite akių apsaugas, pavyzdžius, neapgaruojančius, ventiliuojamus akinus arba antveidį; užsidėkite aprobuotą apsauginį šalimą; naudokitės ausų apsaugomis (kištukais arba slopintuvais), kad apsaugotumėte savo klausą. Nuolatiniai įrenginio naudotojai periodiškai turi patikrinti klausą, nes variklio keliamas triukšmas gali ją pažeisti. Apsaugokite ilgesnius nei iki pečių plaukus. Prisitvirtinkite arba nusiimkite palaidus drabužius, papuošalus arba drabužius su kabančiais raišteliais, juostomis, kurtais ir pan. Jeigu būsite visiškai apsirengę, būsite labiau apsisaugoję nuo šukšlių ir toksinių augalų gabalėlių, kuriuos sviedžia besisukantys akėtvirbaliai.

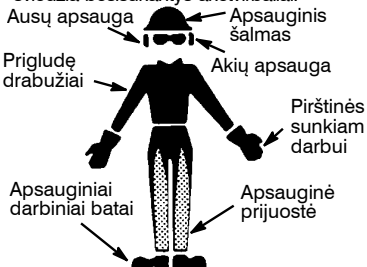

- Būkite budrus. Įrenginio neekspluatuokite, jeigu esate pavargę, sergate, esate prastos nuotaikos, o taip pat jeigu vartojote alkoholį,

narkotikus ar vaistus. Stebėkite, ką darote; į viską blaiviai žiūrėkite.

- Rankas ir pėdas laikykite atokiai nuo pėjovimo zonos ir besisukančių akėtvirbalių.
- Įrenginio niekada neužveskite uždaroje patalpoje ar pastate. Įkvėpę išmetamųjų dūmų galite žūti.
- Prižiūrėkite, kad rankenos būtų nesuteptos alyvos ir degalais.
- Išmetamos medžiagos niekada nenukreipkite į šalia stovinčius žmones ir neleiskite niekam būti arti darbo zonos. Pasirūpinkite, kad išmetamos medžiagos nenukreiptumėte į stiklinius objektus, automobilius ar kitus panašius objektus.
- Kultivatoriaus niekada nenaudokite, jeigu neuždėtas ir tvirtai nepritvirtintas akėtvirbalių dangtis.
- Prieš įrenginį padėdami, sustabdykite variklį.

DEGALŲ SAUGA

- Degalus maišykite ir pilkite lauke.
- Įrenginį laikykite atokiai nuo žiežirbų ir liepsnos.
- Naudokite indą, kuris yra patvirtintas naudoti su degalais.
- Arti degalų arba veleno galvutės neleiskite kitiems ir patys nerūkykite.
- Saugokitės, kad degalų arba alyvos neišplūtumėte. Prieš užvesdami veleno galvutę, nuvalykite degalų likučius.
- Prieš užvesdami veleno galvutės variklį, paeikite mažiausiai 3 metrus nuo degalų pripildymo vietos.
- Prieš atidarydami degalų dangtelį, variklį sustabdykite ir leiskite jam atvėsti.
- Lėtai atidarykite degalų dangtelį.

ĮRENGINIO/TECHNINĖS PRIEŽIŪROS SAUGA

- Prieš atlikdami techninę priežiūrą, atjunkite veleno galvutės uždegimo žvakę.
- Įrenginį patikrinkite prieš kiekvieną darbo etapą. Pakeiskite pažeistas dalis. Patikrinkite, ar nėra degalų pratekėjimo. Pasirūpinkite, kad visi suveržikliai būtų savo vietose ir tvirtai priveržti.
- Įrenginį prižiūrėkite vadovaudamiesi rekomenduojamomis procedūromis.
- Akėtvirbaliai, kurie yra įlinę, išsikreipę, įskilę, sulūžę arba kaip nors kitaip pažeisti, išmeskite. Prieš eksploatuoti įrenginį pakeiskite dalis, kurios yra aplūžusios, įskilusios, sulūžusios ar kitaip pažeistos.
- Naudokite tik rekomenduojamus priedus ir pakeitimo dalis. Niekada nenaudokite vielos, trosu, templės, daužymo įrenginių ir kt.
- Žiūrėkite, kad varikliui dirbant tuščiaja eiga, akėtvirbaliai neveiktų (informacijos apie variklio / karbiuratoriaus reguliavimą rasite galios bloko naudojimo instrukcijoje).
- Įrenginį laikykite už rankenos. Karbiuratoriaus nereguliuokite iš įrenginio akėtvirbalių pusės.
- Reguluodami karbiuratorių pasirūpinkite, kad kiti žmonės stovėtų atokiai.
- Niekada neužveskite variklio, jeigu sankabos korpusas yra nuimtas. Sankaba gali nulėkti ir rimtai sužeisti.

- Saugokite, kad stipriai nepaliestumėte kietų objektų, kurie gali sustabdyti akėtvirbalius. Jeigu smarkiai paliečiate objektą, sustabdykite variklį ir patikrinkite, ar įrenginys nepažeistas.
- Jeigu akėtvirbaliai suduoda į pašalinį objektą, atlikite šiuos veiksmus: įrenginį sustabdykite, atjunkite uždegimo žvakės laidą ir patikrinkite, ar nėra pažeidimų; jeigu reikia, prieš įrenginį vėl užvesdami, jį šuremontuokite.
- Šio priedo niekada nenardinkite ir neapliekite vandeniu ar kitu skysčiu. Įrenginį ir ženklus valykite drėgna kempine.

KULTIVAVIMO SAUGA

- ⚠ PERSPĖJIMAS:** prieš įrenginį eksploatuodami, patikrinkite darbo zoną. Pašalinkite visas šiukšles ir kietus objektus, pavyzdžiui, akmenis, stiklą, vielas ir kt., kurie darbo metu gali atšokti, būti nudažiami arba kaip nors kitaip sužeisti arba padaryti žalos.
- Pasirūpinkite, kad vaikai, stebėtojai ir gyvuliai būtų mažiausiai 15 metrų atstumu nuo darbo zonos. Jeigu jie prisiartina, įrenginį nedelsdami sustabdykite. Jeigu pašalinis asmuo stovi priešais akėtvirbalius, variklio neužveskite.
 - Įrenginį tvirtai laikykite abejomis rankomis.
 - Tvirtai stovėkite, laikykite pusiausvyrą. Nepersisverkite, nestovėkite ant nestabilių paviršių.
 - Zvalgykitės sau už nugaros ir būkite atsargūs, kai einate atbulomis.
 - Laikykites atokiai nuo asmenų ir duslintuvo.
 - Dirbdami su įrenginiu nenaudokite jėgos. Dirbkite tik tuos darbus, kurie nurodyti šiame vadove. Įrenginį naudokite tik kraštams apipjaustyti. Su įrenginiu elkitės atsargiai. Nedirbkite per lietu arba drėgnose vietose
 - Dirbkite tik dienos šviesoje arba esant geram dirbtiniam apšvietimui.
 - Dirbkite tik tuos darbus, kurie nurodyti šiame vadove.

TRANSPORTAVIMAS IR SAUGOJIMAS

- Neimkite ir nelaikykite atvirų akėtvirbalių.
- Prieš išeidami iš darbo zonos sustabdykite veleno galvutę.
- Prieš važiuodami ne per žolės paviršius arba gabendami kultivatorių į pjovimo darbo zoną arba iš jos įsitinkite, kad akėtvirbaliai nustojo sukis.
- Prieš įrenginį padėdami saugoti arba prieš jį transportuodami automobiliu, leiskite veleno galvutei ir varikliui atvėsti.
- Įrenginį ir degalus saugokite tokioje vietoje, kur degalų garai neturėtų kontakto su žiežirbomis arba atvira liepsna iš vandens šildytuvų, elektros variklių ar jungiklių, krosnių ir kt.
- Priedą saugokite taip, kad asmenys atsitiktinai ko nors nesužeistų.
- Įrenginį laikykite aukštai esančioje vėsioje, sausoje patalpoje, vaikams nepasiekiamoje vietoje.
- Gabendami įrenginį pritvirtinkite.

YPATINGA PASTABA: žmonėms, kuriems lengvai sutrinka kraujo apytaka arba kurie linkę ištinti, ilgalaikis vibracijos poveikis dirbant benzinu varomais rankiniais įrenginiais gali pažeisti pirštų, rankų ir sąnarių gyslas ir nervus. Dėl ilgalaikio tokių įrenginių naudojimo šaltame ore gali būti pažeistos net ir sveikų žmonių gyslos. Jeigu pasireiškia tokie simptomai, kaip nutirpimas, skausmas, jėgų praradimas, odos spalvos ar audinio pakitimas, arba nustojama jausti pirštus, rankas ar sąnarius, nutraukite darbą su šiuo įrenginiu ir kreipkitės medicininės pagalbos. Antivibracijos sistema negarantuoja, kad nekils tokių problemų. Naudotojai, kurie elektriniais įrenginiais naudojami ilgai ir reguliariai, turi atidžiai stebėti savo sveikatą ir įrenginio būklę.

SAUGOKITE ŠIAS INSTRUKCIJAS

MONTAVIMAS

DĖŽĖS TURINYS

Dėžės turinį palyginkite su šiuo sąrašu:

- Kultivavimo priedas
- Priedo pakaba

⚠ PERSPĖJIMAS: pasirūpinkite, kad įrenginys būtų tinkamai sumontuotas, o visi veržikliai tvirtai užfiksuoti. Patikrinkite, ar dalys nėra pažeistos. Pažeistų dalių nenaudokite.

⚠ PERSPĖJIMAS: prieš nuimdami arba montuodami priedus, visada atjunkite veleno galvutės uždegimo žvakę.

PRIEDO NUĖMIMAS

ĮSPĖJIMAS: nuimdami arba montuodami priedą, įrenginį padėkite ant lygaus paviršio, kad įrenginys būtų stabilus.

1. Pasukdami rankenėlę prieš laikrodžio rodyklę, atlaisvinkite jungiamąją movą.

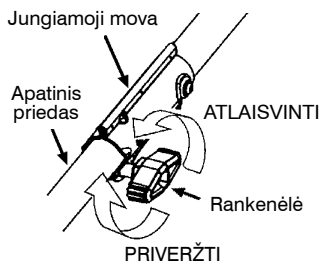

2. Paspauskite ir laikykite nuspauštą užfiksavimo/atlaisvinimo mygtuką.

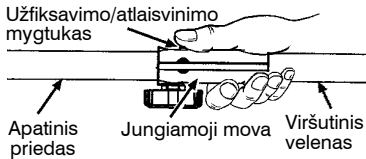

3. Tvirtai laikydami variklį ir viršutinį veleną, priedą tiesiai traukite iš jungiamosios movos.

PRIEDO MONTAVIMAS

ĮSPĖJIMAS: nuimdami arba montuodami priedą, įrenginį padėkite ant lygaus paviršiaus, kad įrenginys būtų stabilus.

1. Nuo priedo nuimkite veleno gaubtelį (jeigu jis yra) ir jį išmeskite.
2. Priedo užfiksavimo/atlaisvinimo mygtuką nustatykite taip, kad jis būtų jungiamosios movos kreipiklio griovelyje.

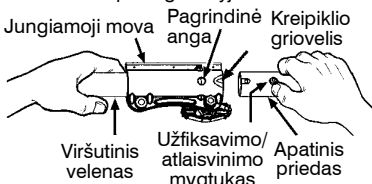

3. Stumkite priedą į jungiamąją movą tol, kol užfiksavimo/atlaisvinimo mygtukas įeis į pagrindinę aną.
4. Prieš naudodami įrenginį, tvirtai priveržkite rankenėlę, ją pasukdami pagal laikrodžio rodyklę.

⚠ PERSPĖJIMAS: žiūrėkite, kad prieš eksploatuojant įrenginį užfiksavimo / atlaisvinimo mygtukas būtų užfiksutas pagrindinėje angoje, o rankenėlė būtų tvirtai prisukta. Visi priedai pritaikyti naudoti pagrindinėje angoje, nebent atitinkamo priedo instrukcijų vadove nurodyta kitaip. Jeigu bus naudojama netinkama skylė, galite rimtai susižeisti arba sugadinti įrenginį.

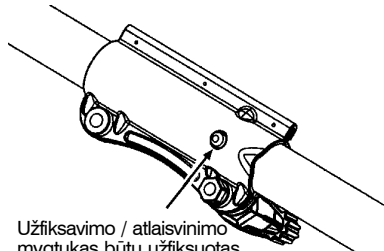

PRIEDO PAKABOS MONTAVIMAS

Priedo pakaba skirta priedui saugoti, kai jis nenaudojamas.

Norėdami sumontuoti pakabą:

1. Nuo priedo nuimkite veleno gaubtelį (jeigu jis yra) ir jį išmeskite.
2. Paspauskite ir laikykite nuspauštą užfiksavimo/atlaisvinimo mygtuką.
3. Stumkite pakabą ant priedo tol, kol užfiksavimo/atlaisvinimo mygtukas užsifiksuos angoje.

EKSPLOATAVIMAS

EKSPLOATAVIMO PADĖTIS

VISADAS UŽSIDĖKITE:

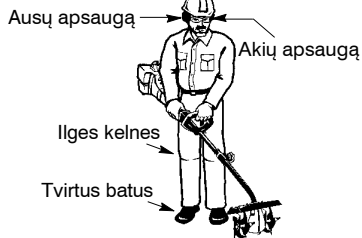

⚠ PERSPĖJIMAS: aukštas ilgalaikio arba nepertraukiamo triukšmo lygis gali visam laikui pažeisti klausą. Dirbdami su kultivatoriumi būkite užsidėję klausos apsaugą.

⚠ PERSPĖJIMAS: tam, kad nesusižeistumėte, kultivatoriaus niekada neneškite, kai jis veikia.

⚠ PERSPĖJIMAS: ilgai naudojus įrenginį jo pavarų dėžė smarkiai įkaista. Tam, kad nenusidegutumėte, pavarų dėžės nelieskite tol, kol ji neatvės.

Eksploatuodami įrenginį stovėkite taip, kaip pavaizduota, ir vykdykite šiuos nurodymus:

- Būkite užsidėję akių apsaugas, ausų apsaugas ir tvirtus drabužius.
- Dešinę ranką laikykite šiek tiek sulenktą ir su ja laikykite veleno galvutės gaiduko rankeną.
- Kairę ranką laikykite ištiesę; su ja laikykite rankenos strypą.
- Įrenginį laikykite žemiau juosmens.

KULTIVAVIMO PRIEDO

EKSPLOATAVIMO INSTRUKCIJOS

Prieš užvesdami variklį, kultivatorių nuneškite į darbo zoną.

- Kai variklis veikia ir akėtvirbalius laikydami pakeltus nuo žemės, paspauskite droselio gaiduką variklio greičiui padidinti.
- Tvirtai laikykite gaiduko rankeną ir pagalbines rankenas. Kultivatorių lėtai leiskite žemyn, kol akėtvirbaliai palies žemę.



- Kai įrenginys pradės kultivuoti, įrenginį attraukite atgal taip, kad akėtvirbaliai galėtų skverbtis į žemę.

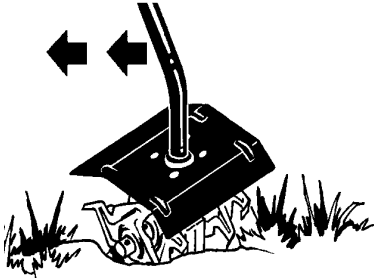

- Kai žemė bus praskirta, toliau tęskite kultivuoti vidutiniu greičiu, kol gerai valdomi valdikliai ir kultivatorius.
- Kultivatorių patraukite atgal, kad būtų geresnis kultivavimo gylis ir jums mažiau reikėtų dėti pastangų.
- Tam, kad galėtumėte kultivavimo darbą atlikti ribotame plote arba siaurose vagose, nuimkite išorinius kairįjį ir dešinįjį akėtvirbalius (skaičiuokite skyrių AKĖTVIRBALIŲ PAKEITIMAS).

⚠ PERSPĖJIMAS: Žiūrėkite, kad akėtvirbalių sritis būtų švari. Prieš įrenginį valydami, visada atleiskite droselinį jungiklį, veleno galvutės ĮJUNGIMO / IŠJUNGIMO jungiklį nustatykite į padėtį IŠJUNGTA, atjunkite degimo žvakę ir įsitikinkite, kad akėtvirbaliai visiškai sustojo.

TECHINĖ PRIEŽIŪRA

⚠ PERSPĖJIMAS: prieš atlikdami techninės priežiūros darbus, įrenginį visada sustabdykite ir atjunkite uždegimo žvakės laidą.

PATIKRINKITE, AR NĖRA PAŽEISTŲ ARBA SUSIDĖJUSIŲ DALIŲ

Kreipkitės į įgaliotą techninės priežiūros centrą, kad būtų pakeistos sugedusios arba susidėvėjusios dalys.

- Akėtvirbalių dangtis – jeigu akėtvirbalių dangtis yra pažeistas, kultivatoriaus nenaudokite.

PATIKRINKITE, AR NEATSILAISVINO VERŽIKLIAI IR DALYS

- Prikabinamosios ašos kaiščiai
- Užkabinamo kaiščio sąvaržos

PATIKRINKITE IR NUVALYKITE ĮRENGINĮ IR ETIKETES

- Po kiekvieno darbo etapo, patikrinkite visą įrenginį, ar nėra atsilaisvusių arba pažeistų dalių. Įrenginį ir etiketes valykite silpnu valikliu suvilgyta medžiagos skiaute.
- Įrenginį nušluostykite švaria, sausa medžiagos skiaute.

AKĖTVIRBALIŲ TECHINĖ PRIEŽIŪRA

⚠ PERSPĖJIMAS: atleidus droselį arba išjungus variklį akėtvirbaliai toliau sukasi. Tam, kad tvarkydami akėtvirbalius nesusižeistumėte, įsitikinkite, kad jie nebejudą ir atjunkite uždegimo žvakę.

⚠ PERSPĖJIMAS: sulinkusius, iškrypusius, įskilusius, įtrūkusius, sulūžusius ar kitaip pažeistus akėtvirbalius pakeiskite naujais. Niekada pažeistų akėtvirbalių netiesinkite ir nenaudokite pakartotinai. Naudokite tik nurodytus pakeičiamuosius akėtvirbalius. Tam, kad tvarkydami akėtvirbalius arba atlikdami jų techninę priežiūrą nesusižeistumėte, užsidėkite apsaugines pirštines.

TECHNINĖ PRIEŽIŪRA IR REGULIAVIMAS

AKĖTVIRBALIŲ PAKEITIMAS

⚠ PERSPĖJIMAS: atleidus droselio gaiduką arba išjungus variklį akėtvirbaliai toliau sukasi. Tam, kad rimtai nesusižeistumėte, įsitinkinkite, ar akėtvirbaliai nustojo judėti ir, prieš atlikdami akėtvirbalių remontą, atjunkite uždegimo žvakę.

⚠ PERSPĖJIMAS: tam, kad tvarkydami akėtvirbalius arba atlikdami jų techninę priežiūrą nesusižeistumėte, užsidėkite apsaugines pirštines. Nuo naudojimo akėtvirbaliai tampa labai aštrūs.

1. Nuimkite užkabinamojo kaiščio sąvaržas ir prikabinamosios ašos kaiščius.

Prikabinamosios ašos kaiščiai

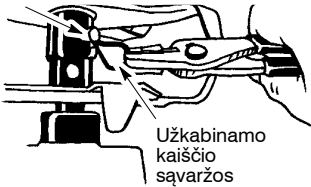

2. Nuo veleno nuimkite akėtvirbalius ir veltinio paklotą.
3. Veleną nuvalykite ir sutepkite.
4. Akėtvirbalius ir veltinio paklotą pakeiskite.

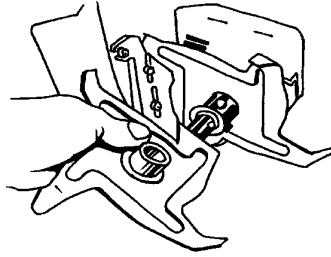

5. Tuos pačius veiksmus pakartokite priešingoje pusėje.
6. Vėl sumontuokite prikabinamosios ašos kaiščius ir užkabinamojo kaiščio sąvaržas.

PASTABA: jeigu akėtvirbaliai bus sumontuoti teisingai, ant jų esančios įvorės bus nukreiptos viena į kitą. Ant akėtvirbalių išpauduotos raidės "R" bus dešinėje kultivatoriaus pusėje, o raidės "L" – kairėje pusėje.

SAUGOJIMAS

⚠ PERSPĖJIMAS: po kiekvieno darbo etapo atlikite šiuos veiksmus:

- Priedš padėdami priedą saugoti arba prieš jį transportuodami leiskite priedui ir pavarų dėžei atvėsti.
- Priedą padėkite taip, kad jokie aštrūs objektai atsitiktinai nesužeistų.
- Įrenginį laikykite aukštai esančioje vietoje, sausoje patalpoje, vaikams nepasiekiamoje vietoje.

SEZONINIS SAUGOJIMAS

Priedą saugojimui ruoškite sezono pabaigoje arba jeigu jis bus nenaudojamas 30 ar daugiau dienų. Jeigu kraštų pjovimo priedas bus saugojamas ilgą laiką:

- Visą priedą nuvalykite.
- Patikrinkite akėtvirbalių dangčio srįtį ir nuvalykite susikaupusius nešvarumus ir purvą. Patikrinkite akėtvirbalius; sulinkusius, iškrypusius, įskilusius, sulūžusius ar kitaip pažeistus akėtvirbalius pakeiskite naujais.
- Išorinius metalinius paviršius šiek tiek patepkite alyva.
- Patikrinkite visą priedą, ar nėra atsilaisvinusių varžtų ar veržlių. Pažeistas, sulūžusias arba sudėvėtas dalis pakeiskite.
- Laikykites įrenginio laikymo instrukcijų, pateiktų galios bloko naudojimo vadove, kuriame nurodyta informacija apie laikymą ir sezoninį naudojimą.

EB ATITIKTIES DEKLARACIJA

Leidėjas: Husqvarna AB, SE-561 82 Huskvarna, Švedija (tel. +46 36 146500)

Husqvarna AB prisiimdama atsakomybę patvirtina priedas UCUA platformos (-ų), Universal CA 2000 modelio (-ių), 2014 ir vėlesnių serijos numerių atitiktį. Platformos ir modelio numeriai yra nurodyti tekstu ant tipo plokštelės kartu su gamybos metais ir serijos numeriu.

Anksčiau aprašytas deklaracijos objektas atitinka šių Tarybos direktyvų reikalavimus:

2006/42/EB dėl mašinų 2006 m. gegužės 17 d.

2000/14/EB dėl į aplinką skleidžiamo triukšmo 2000 m. gegužės 8 d.

Laikantis V priedo reikalavimų deklaruojamos garso reikšmės pateikiamos naudotojo vadovo techninių duomenų lape.

Išmatuota garso galia yra 108 dB, o garantuota garso galia - 114 dB

Pritaikyti tokie standartai:

EN ISO 12100:2010, EN 15503:2009

TÜV Rheinland N.A. atliko savanorišką patikrinimą „Husqvarna AB“ vardu ir pateikė AK72140364 –

atitikties EB Tarybos direktyvai 2006/42/EB dėl mašinų sertifikata. Jis patvirtino šių platformų:

LT28CSHV, LT28CSJN, LT28CSMC, LT28CSPR, 4S28CSPR, AT26CSMC, A05328CSHV

Šis sertifikatas taikomas visoms gamybos vietoms ir kilmės šalims, kurios nurodomos ant gaminio.

Atstovo parašas: Husqvarna AB, Huskvarna, Švedija, 2013-12-01

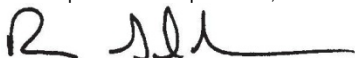

Ronnie E. Goldman

Technikos direktorius

(Igaliojasis atstovas ir asmuo, atsakingas už techninius dokumentus)

14-LT

IDENTIFIKĀCIJA (KAS IR KAS?)

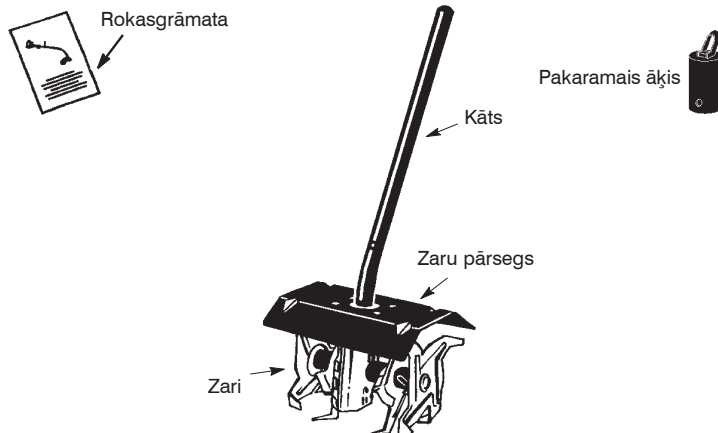

SIMBOLU APZĪMĒJUMI

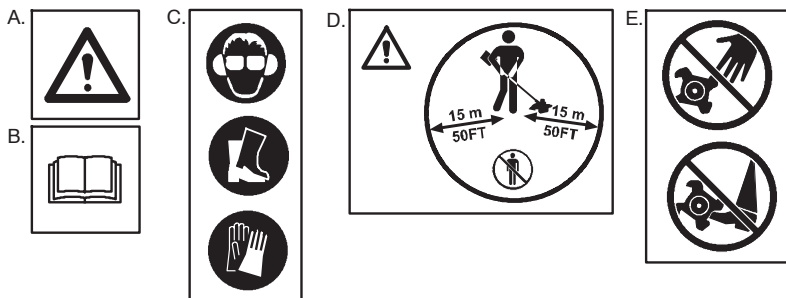

- A. **BRĪDINĀJUMS:** Šis kultivators var būt bīstams! Bezrūpīga vai nepareiza izmantošana var izraisīt nopietnus vai pat nāvējošus ievainojumus.
- B. Pirms kultivatora izmantošanas izlasiet un izprotiet instrukciju rokasgrāmatu.
- C. Vienmēr lietojiet:
Aizsargaustiņas, apstiprinātu acu aizsargaprīkojumu, neslidošus un stabilus zābakus, atzītus aizsargcimdus.
- D. Mašīnas lietotājam jānodrošina, lai darba vietai tuvāk par 15 metriem neatrodas citi cilvēki vai dzīvnieki.
- E. Rokas un kājas turiet tālāk no rotējošajiem zariem.

DROŠĪBAS NOTEIKUMI

BRĪDINĀJUMS: Izmantojot dārzkopības iekārtas, vienmēr jāievēro pamata drošības priekšnoteikumi, lai samazinātu aizdegšanās un nopietnu ievainojumu gūšanas risku. Izlasiet un ievērojiet visas instrukcijas. Nevadīšanās pēc šiem noteikumiem var novest pie nopietniem ievainojumiem.

Operators ir atbildīgs par to norādījumu un brīdinājumu ievērošanu attiecībā uz iekārtas un iekārtas motorbloku, kas gan izklāstīti rokas-

grāmatā, gan norādīti uz pašām iekārtas. Pirms iekārtas izmantošanas, izlasiet visu iekārtas un iekārtas motorbloka rokasgrāmatu! Rūpīgi iepazīstieties ar vadības ierīcēm un iekārtas pareizu lietošanu. Laujiet šo iekārtas izmantot tikai personām, kas izlasījušas, izpratušas šīs iekārtas rokasgrāmatas saturu, kā arī brīdinājumus uz iekārtas un rokasgrāmatās un visus šos norādījumus ievēros. Nekādā gadījumā neļaujiet bērniem izmantot šo iekārtu.

OPERATORA DROŠĪBA

⚠️ BĪSTAMI: IEGRIEŠANAS RISKS. TURĪET ROKAS UN KĀJAS ATSTAŅUS NO GRIEŠANAS VIETAS UN ROTĒJOŠIEM ZARIEM. Rotējošie zari var izraisīt nopietnus ievainojumus. Nemēģiniet novākt nogriezto materiālu vai turēt griezamo materiālu, kad dzinējs/motors darbojas. Pirms iesprūdušu materiālu izņemšanas no zariem pārliecinieties, ka dzinējs ir apturēts un aizdedzes svece atviena. Neņemiet un neturiet iekārtu aiz zariem.

⚠️ BRĪDINĀJUMS: Turieties atstāvus no rotējošiem zariem. Jūs un citus var padarīt aklus vai ievainot. Apvelciet acu un kāju aizsargus.

⚠️ BRĪDINĀJUMS: Ja šo iekārtu pievieno motorblokam, tā izmantošanas laikā rada elektromagnētisko lauku. Pie nosacītiem apstākļiem šis lauks var traucēt aktīvā vai pasīvā medicīniskā implanta darbību. Lai mazinātu risku gūt nopietnus vai dzīvībai bīstamus ievainojumus, personām ar medicīnisko implantu iesakām pirms aparāta ekspluatācijas konsultēties ar savu ārstu un medicīniska implanta ražotāju.

• Apģērbiet aizsargapriekojumu. Vienmēr izmantojiet apavus ar tērauda purngaliem un neslidošām zolēm, cieši piegulošu apģērbu, biezas, garas bikses, garās piedurknes, biezus, neslidošus cimdus, acu aizsargus, piemēram nēsistošas, vēdināmas aizsargbrilles vai sejas ekrānu, apstiprinātu drošības ķiveri, skaņas izolētājus (ausu aizbāžņus vai trokšņu slāpētājus), lai aizsargātu dzirdi. Regulāri lietotājiem periodiski jāpārbauda dzirdē, jo dzinēja trokšnis var to sabojāt. Nostipriniet matus virs pleciem. Nostipriniet vai noņemiet juvelierizstrādājumus, vaļģu apģērbu ar vaļģiem atlokiem, saitēm, pušķiem, utt.. Nostipriniet matus virs pleciem. Nostipriniet vai noņemiet vaļģu apģērbu vai drēbes ar vaļģiem atlokiem, saitēm, pušķiem, utt.. Tie var tikt ievilkti kustošās detaļās. Pilnīga ķermeņa daļu noseģšana palīdz arī izsargāties no netīrumiem un toksisku augu daļām, kuras var izsviest rotējošais zari.

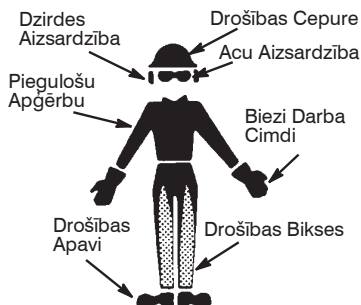

• Esiet uzmanīgs. Nedarbiniet iekārtu, ja esat noguris, slims, satraukts vai alkohola, narkotiku vai medikamentu ietekmē. Pievārsiet uzmanību tam, ko darāt; esiet prātīgs.

- Rokas un kājas turiet tālāk no rotējošajiem zariem.
- Nekad nedarbiniet iekārtu, ja dzinējs ir slēgts telpā vai ēkā. Ielplotās izplūdes gāzes var nogalināt.
- Rokturus uzturiet tīrus no eļļas un degvielas.
- Nekad nevērsiet materiālu izmeti pret blakusstāvētājiem, kā arī nelaujiet nevienam atrasties darbības tuvumā. Uzmanieties virzot izmeti, lai izvairītos no stikla izstrādājumiem, automašīnām un tamlīdzīgām lietām.
- Nekad nedarbiniet kultivatoru, ja zaru aizsargs nav savā vietā un pareizi nostiprināts.
- Pirms ierīces demontāžas izslēdziet dzinēju.

DEGVIELAS DROŠĪBA

- Degvielu sajauciet un ielejiet ārpus telpām.
- Turieties atstāvus no dzirkstelēm vai atklātām liesmām.
- Izmantojiet tvirtni, kas apstiprināta izmantošanai ar degvielu saistītiem nolūkiem.
- Nesmēķējiet un nelaujiet smēķēt degvielas vai dzinēja tuvumā.
- Izvairieties izšļakstīt degvielu vai eļļu. Pirms dzinēja iedarbināšanas noslaukiet visu izšļakstīto degvielu.
- Pirms dzinēja iedarbināšanas pārvietojieties vismaz 3 metrus no degvielas ietilpdes vietas.
- Pirms degvielas tvertnes vāciņa noņemšanas izslēdziet dzinēju un ļaujiet tam atdzist.
- Degvielas tvertnes vāciņu noņemiet lēni.

IEKĀRTAS/APKOPES DROŠĪBA

- Pirms apkopes veikšanas atvienojiet dzinēja galvas aizdedzes sveci.
- Pirms katras izmantošanas reizes pārbaudiet visu iekārtu. Nomainiet bojātas detaļas. Pārbaudiet, vai nepastāv degvielas noplūdes. Pārliecinieties, ka visi stiprinājumi ir savā vietā un droši nostiprināti.
- Veiciet iekārtas apkopi, vadoties pēc ieteicamajām procedūrām.
- Gādājiet, lai šajā rokasgrāmatā neizskaidrotās apkopes funkcijas veiktu autorizēts apkopes centrs.
- Izmetiet atkritumus visus zarus, kas ir saliekti, sametušies, iepļisuši, salauzti vai citādā veidā bojāti. Pirms dzinēja izmantošanas nomainiet daļas, kas ir iepļisušas, izrototas vai citādā veidā bojātas.
- Izmantojiet tikai rekomendētos piederumus un daļas. Nekad neizmantojiet sprigulveida ierīces, vadus, virvī, stīgas, utt..
- Pārliecinieties, ka zari beidz griezties, kad dzinējs darbojas tukšgaitā (informāciju par motora/karburatora regulēšanu skatiet motorbloka rokasgrāmatā).
- Iekārtu turiet ar roku. Neregulējiet karburatoru, atrodoties ierīces zariem pusē.
- Gādājiet, lai citi atrastos atstāvus, kad tiek veikta karburatora noregulēšana.
- Nekad nedarbiniet iekārtu, kad sajūga apvalks ir noņemts. Sajūgs var izlidot un nodarīt nopietnus bojājumus.
- Izvairieties no spēcīgas sadursmes ar cietiem priekšmetiem, kas varētu apstādināt zarus. Ja notiek spēcīga sadursme, apturiet iekārtu un pārbaudiet, vai nav radušies bojājumi.

- Ja zari atsispat pret svešķermeņiem, izpildiet sekojošos solus: apturiet iekārtu un atvienojiet aizdedzes sveces vadu, pārbaudiet, vai nav radušies bojājumi un novērsiet tos pirms atsākat darbināt iekārtu.
- Nekad neapleļiet un neiegremdējiet iekārtu ūdenī vai kādā citā šķīdumā. Notīriet iekārtu un bildītes ar mitru sūkli.

KULTIVĒŠANAS DROŠĪBA

- ▲ BRĪDINĀJUMS:** Pirms iekārtas izmantošanas pārbaudiet apkārtni. Novāciet visus grūžus un cietos priekšmetus, piemēram akmeņus, stiklu, vadus, utt., kas var tikt sviesti vai savādākā veidā izraisīt ievainojumus vai bojājumus darbības laikā.
- Bērnus, blakus stāvētājus un dzīvniekus turiet 15 metru attālumā. Ja jums tuvojas, nekavējoties apturiet iekārtu. Neiedarbiniet motoru, ja zariem priekšā kāds atrodas.
 - Iekārtu turiet cieši, ar abām rokām.
 - Uzturiet stingru atbalstu kājām un līdzsvaru. Neliecieties pārāk tālu un nestāviet uz nestabilām virsmām.
 - Skatieties uz atpakaļ un uzmanieties, kad virzāties atpakaļ.
 - Visas ķermeņa daļas turiet tālāk no asmeņa un slāpētāja.
 - Nepielietojiet iekārtai pārāk lielu spēku. Izmantojiet tikai tiem nolūkiem, kas izskaidroti šajā rokasgrāmatā. Izmantojiet vienīgi zāliena malu apgriešanai. Neizmantojiet iekārtu vardarbīgi. Neizmantojiet lietū vai slapjās vietās.
 - Izmantojiet tikai dienas gaismā vai labā maksimālā apgaismojumā.
 - Izmantojiet tikai tiem nolūkiem, kas izskaidroti šajā rokasgrāmatā.

TRANSPORTĒŠANA UN UZGLABĀŠANA

- Nesatveriet un neturiet atklātās zariem.
- Pirms darba vietas atstāšanas vai iekārtas demontāžas apturiet dzinēju.
- Sekojiet, lai tapas pārstāj griezties pirms šķērsojat citas virsmas, nevis zāli, kā arī transportējot kultivatoru uz kultivēšanai paredzēto vietu vai no tās.
- Pirms iekārtas uzglabāšanas vai transportēšanas automašīna ļaujiet pāmesumkārbai un dzinējam atdzist.
- Iekārtu un degvielu uzglabājiet vietā, kur degvielas izgarojumi nevar sasniegt dzirksteles vai atklātas liesmas no ūdens sildītājiem, elektriskajiem motoriem vai slēdžiem, krāsnīm, utt..
- Iekārtu uzglabājiet tā, lai asmenis nejauci nevarētu ievainot.
- Uzglabāt augstā, vēsā, sausā, labi ventilētā telpā, kurai nevar piekļūt bērni.
- Aparātu var droši pārvadāt transportēšanas laikā.

SPECIĀLS PAZIŅOJUMS: Pakļaujot vibrācijām rokas, ilgstoši izmantojot benzīna darbinātos instrumentus, var rasties asinsvada vai nerva bojājums pirkstos, rokās un locītavās cilvēkiem, kuriem ir nosliece uz asinsrites traucējumiem vai nenormāliem uztūkumiem. Ilgstoši lietojot ierīci aukstā laikā, var rasties asinsvadu bojājumi arīveselēm cilvēkiem. Ja tiek novēroti šādi simptomi ka tirpšana, sāpes, speku izsīkums, adas krasas vai struktūras izmaiņas vai pirkstu, roku vai locītavu nejutīgums, pārtrauciet lietot šo ierīci un konsultējieties ar ārstu. Anti-vibrācijas sistēma negarantē šo problēmu iztrūkumu. Lietotājiem, kuri ilgstoši un pastāvīgi strādā ar jaudas ierīcēm, rūpīgi jāpārbauda savs veselības stāvoklis un šīs ierīces statuss.

SAGLABĀJIET ŠIS INSTRUKCIJAS

SALIKŠANA

KARTONA KĀRBAS SATURS

Pārbaudiet kartona kārbas saturu pēc sekojošā saraksta:

- Kultivatora iekārta
- Iekārtas āķis

▲ BRĪDINĀJUMS: Raugieties, lai ierīce būtu pilnībā salikta un visi nostiprinājumi būtu cieši savilkti. Pārbaudiet, vai detaļas nav bojātas. Nelietojiet bojātas detaļas.

▲ BRĪDINĀJUMS: Pirms ierīču noņemšanas vai pievienošanas vienmēr atvienojiet dzinēja aizdedzes sveci.

IEKĀRTAS NOŅĒMŠANA

UZMANĪBU: Kad noņemat vai uzstādāt iekārtas, novietojiet motorbloku un iekārtu uz stabilas, līdznesas virsmas.

1. Atskrūvējiet uznavu, pagriežot pogu pretēji pulksteņa rādītāja kustības virzienam.

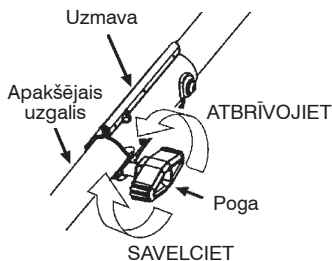

SAVELCIET

2. Piespiediet un turiet ieslēgšanas/atlašanas pogu.

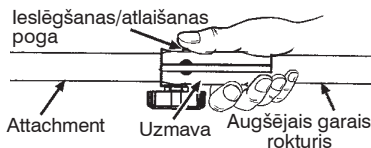

- Cieši turot motoru un augšējo vārstu, izvelciet uzgali ārā no uzmavas.

IEKĀRTAS UZSTĀDĪŠANA

UZMANĪBU: Kad noņemat vai uzstādāt iekārtas, novietojiet motorbloku un iekārtu uz stabilas, līdzenes virsmas.

- Noņemiet garā roktura vāciņu no uzgaļa (ja iekārts komplektā) un nolieciet to malā.
- Ievietojiet uzgaļa ieslēgšanas/atlaišanas pogu uzmavas virzītājpadziļinājumos.

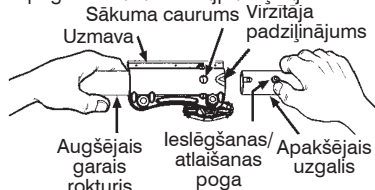

- Iestumjiet uzgāli uzmavā, līdz ieslēgšanas/atlaišanas poga iekļaujas sākuma caurumā.
- Pirms lietojat ierīci, cieši savelciet slēdzi, pagriežot to pulksteņrādītāja kustības virzienā.

⚠️ BRĪDINĀJUMS:

Pirms darbošanās ar iekārtu pārliecinieties, ka ieslēgšanas/atlaišanas poga ir nobloķēta primārajā caurumā un rokturis ir cieši pie-

vilkts. Visas pievienojamās iekārtas ir izveidotas izmantošanai primārajā caurumā, ja vien attiecīgās iekārtas instrukciju rokasgramatā nav norādīts savādāk. Nepareiza cauruma izmantošana var radīt nopietnus ievainojumus vai sabojāt iekārtu.

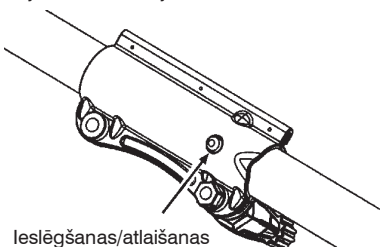

ieslēgšanas/atlaišanas poga ir nobloķēta primārajā caurumā

IEKĀRTAS ĀĶA PIEVIENOŠANA

Iekārtas āķis ir paredzēts iekārtas uzglabāšanai, kad tā netiek izmantota.

Lai uzstādītu āķi uz iekārtas:

- Noņemiet garā roktura vāciņu no uzgaļa (ja iekārts komplektā) un nolieciet to malā.
- Piespiediet un turiet ieslēgšanas/atlaišanas pogu.
- Spiediet āķi iekārta, līdz ieslēgšanas/atlaišanas poga iekļaujas sākuma caurumā.

DARBĪBA

DARBA POZĪCIJA

VIENMĒR APVELCIET:

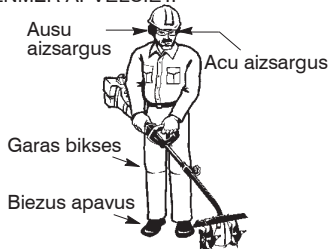

- Labo roku turiet nedaudz saliektu, turot dzinēja droseles mēlīti.
- Turiet kreiso roku izstieptu, turot rokturi.
- Iekārtu turiet zem vidukļa līnijas.

KULTIVATORA IEKĀRTA LIETOŠANAS NORĀDĪJUMI

Pārvietojiet kultivatoru uz darba vietu pirms dzinēja/motora iedarbināšanas.

- Kad dzinējs/motors darbojas un zari atrodas uz zemes, nospiediet droseles mēlīti, lai palielinātu ātrumu.
- Cieši turiet droseles mēlīti un palīgrokturi. Lēni nolaidiet kultivatoru, līdz zari saskaras ar zemi.

⚠️ BRĪDINĀJUMS:

Ilgā un nepārtraukta darbība lielos skaņas līmeņos var izraisīt palielēšanos dzirdes bojājumus. Kad darbojaties ar kultivatoru, apvelciet apstiprinātu dzirdes aizsargu.

⚠️ BRĪDINĀJUMS:

Lai izvairītos no nopietniem ievainojumiem, nekad nesiet kultivatoru, kad dzinējs darbojas.

⚠️ BRĪDINĀJUMS:

Pēc ilglaicīgas lietošanas pārnesumkārbā kļūst ļoti karsta. Lai izvairītos no apdegumiem, nepieskarieties pārnesumkārbai, līdz tā nav atdzisusi.

Kad darbojaties ar iekārtu, stāviet kā parādīts un nodrošiniet sekojošo:

- Apvelciet acu aizsargus un biezu apģērbu.



- Kad iekārta sāk kultivēšanu, paraujiet to atpakaļ, lai zari var iespiesties zemē.

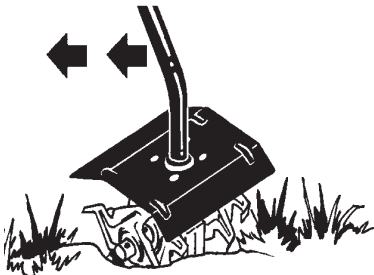

- Kad zemē ir iekļūts, turpiniet vidējā tempā, līdz esat iepazinies ar rīkošanas ar kultivatoru un tā vadības ierīcēm.

- Paraujiet kultivatoru atpakaļ, lai palielinātu kultivēšanas dziļumu un samazinātu jūsu slodzi.
- Lai veiktu kultivēšanu šaurās un ierobežotās vietās, noņemiet kreiso un labo ārējos zarus (skatiet nodaļu ZARU NOMAIŅA).

BRĪDINĀJUMS: Turiet zariem zonu tīru. Pirms tīrīšanas vienmēr atļaidiet droseles sviru, pārbīdīet motorbloka ieslēgšanas/izslēgšanas (ON/OFF) slēdzi stāvoklī OFF (izslēgts), atvienojiet aizdedzes sveci un pārliecinieties, ka zariem pilnībā apstājušās.

TEHNISKĀ APKOPE

BRĪDINĀJUMS: Pirms apkopes veikšanas vienmēr apturiet iekārtu un atvienojiet aizdedzes sveces vadu.

PĀRBAUDIET BOJĀTĀS VAI NOLĪE- TOTĀS DETAĻAS

Sazinieties ar autorizētu tehniskās apkopes centru, lai nomainītu bojātās vai nolietotās detaļas.

- Zaru pārsegs – pārtrauciet kultivatora lietošanu, ja zaru pārsegs ir bojāts.

PĀRBAUDIET, VAI SLĒGMEHĀNISMI UN DETAĻAS NAV VAĻĪGAS

- Skava
- Enģes tapas spraudne

PĀRBAUDIET UN IZTĪRIET IERĪCI UN ETIĶETES

- Pēc katras lietošanas rūpīgi pārbaudiet, vai ierīces detaļas nav vaļīgas vai bojātas. Iztīriet ierīci un etiķetes, lietojot mitru drānu un maigu mazgāšanas līdzekli.
- Noslaukiet ierīci ar tīru, sausu drānu.

APKOPE

BRĪDINĀJUMS: Zari turpinās griezties, kad dzinējs tiks izslēgts vai drosele atlaista. Lai izvairītos no nopietniem ievainojumiem, pirms darbošanās ar zariem pārliecinieties, ka zari beiguši griezties un aizdedzes svece atvienota.

BRĪDINĀJUMS: Vienmēr nomainiet zarus, kas ir saliekti, sametušies, iepļīsuši, salauzti vai citādā veidā bojāti. Nekad nemēģiniet iztaisnot un vēlreiz izmantot sabojātu zaru. Izmantojiet tikai norādītos nomainīšanas zarus. Lai izvairītos no ievainojumiem, veicot apkopi vai darbojoties ar zariem, uzvelciet aizsargcimdus.

PAKALPOJUMI UN UZLABOJUMI

APKOPE UN NOREGULĒŠANA

BRĪDINĀJUMS: Zari turpinās griezties, kad dzinējs tiks izslēgts vai drosele atlaista. Lai izvairītos no nopietniem ievainojumiem, pirms darbošanās ar zariem pārliecinieties, ka zari ir beiguši griezties un aizdedzes svece atvienota.

BRĪDINĀJUMS: Lai izvairītos no ievainojumiem, veicot apkopi vai darbojoties ar zariem, uzvelciet aizsargcimdus. Zari lietošanas laikā var kļūt ļoti asi.

1. Noņemiet sakabes tapas sprādzes un skavas.

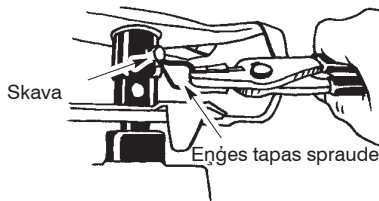

2. Noņemiet zarus un filca paliktņus no kāta.
3. Notīriet un ieeļļojiet kātu.
4. Nomainiet zarus un filca paliktņus.

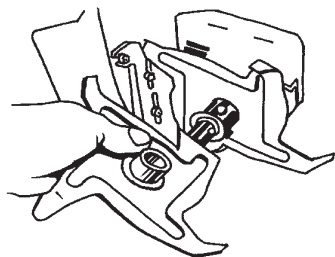

5. Atkārtojiet iepriekšējos norādījumus otrā pusē.
6. Ievietojiet atpakaļ skavas un sakabes tapas sprādzes.

PIEZĪME: Ja uzstādīts pareizi, zaru rumbas atradīsies viena otrai pretī. Uz zariem redzami burti "R" atradīsies kultivatora labajā pusē, bet "L" atradīsies kreisajā pusē.

GLABĀŠANA

⚠ BRĪDINĀJUMS: Pēc katras izmantošanas reizes izpildiet sekojošus soļus:

- Pirms uzglabāšanas vai transportēšanas ļaujiet iekārtai un pārnēsukārbaī atdzist.
- Novietojiet iekārtu tā, lai neviena ass objekts nejauši nevarētu izraisīt ievainojumus.
- Uzglabāt augstā, vēsā, sausā, labi ventilētā telpā, kurai nevar piekļūt bērni.

SEZONAS UZGLABĀŠANA

Sagatavojiet iekārtu uzglabāšanai sezonas beigās vai tad, ja tā netiks izmantota 30 dienas vai vairāk.

Ja jūsu malu griešanas iekārta ir jāuzglabā ilgu laika periodu:

- Notīriet visu iekārtu.
- Pārbaudiet zaru pārsegu un notīriet visus netīrumus vai grūzus, kas tur uzkrājušies. Pārbaudiet zarus; nomainiet zarus, kas ir saliekti, sametušies, iepīsuši, salauzti vai citādā veidā bojāti.
- Viegli ieeļļojiet ārējās metāla virsmas.
- Pārbaudiet visu iekārtu, vai tajā nav vaļīgas skrūves vai uzgriežņi. Nomainiet jebkādas bojātas, nodilušas vai salauztas daļas.
- Ievērojiet uzglabāšanas norādījumus motorbloka rokasgrāmatā, kas attiecas uz pareizu glabāšanu un sezonālo izmantošanu.

EK ATBILSTĪBAS DEKLARĀCIJA

Izdevējs: Husqvarna AB, SE-561 82 Huskvarna, Zviedrija (Tālr.: +46-36-146500)

Husqvarna AB uzņemas pilnu atbildību par palīgierīce platformām UCUA, kas pārstāv modeļus Universal CA 2000, sākot ar 2014. gada modeļu sērijas numuriem un jaunākiem. Platformas numurs un modeļa numurs kopā ar gadskaitli un turpmākajiem sērijas numuriem ir skaidri norādīts vienkārsā tekstā uz tehnisko datu plāksnītes.

Iepriekš aprakstītais deklarācijas objekts atbilst šādām Eiropas Padomes direktīvu prasībām:

2006/42/EK "par mašīnām" 2006. gada 17. maijs

2000/14/EK "par trokšņa emisiju vidē" 2000. gada 8. maijs.

Saskaņā ar V pielikumu, norādītās skaņas vērtības ir iekļautas lietošanas rokasgrāmatas tehnisko datu lapā.

Izmērītā skaņas jauda ir 108 dB, un garantētā skaņas jauda ir 114 dB

Tiek izmantoti šādi standarti:

EN ISO 12100:2010, EN 15503:2009

TÜV Rheinland N.A. ir veicis brīvprātīgu pārbaudi uzņēmuma Husqvarna AB vārdā,

nodrošinot AK72140364 — sertifikātu par atbilstību ES Padomes direktīvai 2006/42/EK par mašīnām.

Tā ir apstiprināta šādām platformām:

LT28CSHV, LT28CSJN, LT28CSMC, LT28CSPR, 4S28CSPR, AT26CSMC, A05328CSHV

Šis sertifikāts attiecināms uz visām ražošanas vietām un izcelsmes valstīm, kā norādīts uz šī ražojuma.

Uzņēmuma Husqvarna AB, Huskvarna, Zviedrija, vārdā parakstījis 2013-12-01

Ronnie E. Goldman

Tehniskā departamenta direktors

(Pilnvarotais pārstāvis un atbildīgais par tehnisko dokumentāciju)

13-LV

КОЕ КАКВО Е?

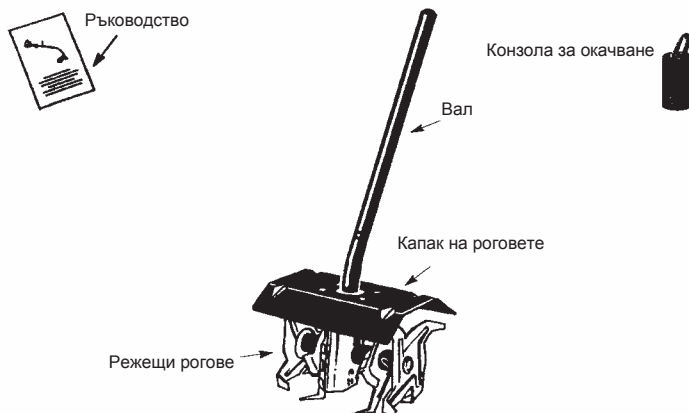

ОБОЗНАЧЕНИЕ НА СИМВОЛИТЕ

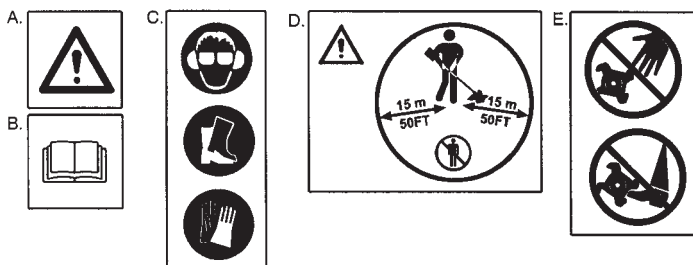

- A. **ВНИМАНИЕ!** Този култиватор може да бъде опасен! При невнимателна или неправилна употреба може да се стигне до сериозно и дори смъртоносно нараняване.
- B. Прочетете и разберете ръководството за работа, преди да започнете работа с култиватора.
- C. Винаги носете:
Защита за ушите, одобрена защита за очите, лицева маска, ботуши, които са стабилни и не се хлъзгат, предпазни ръкавици.
- D. Операторът на машината трябва да подsigури при работа да няма лица или животни в радиус от 15 метра.
- E. Пазете ръцете и краката си далеч от въртящите се рогове.

ПРАВИЛА ЗА БЕЗОПАСНОСТ

ВНИМАНИЕ! При използването на градинарски инструменти винаги трябва да се спазват мерките за безопасност, за да се намали рискът от пожар и сериозно нараняване. Прочетете и следвайте инструкциите. Ако не направите това, може да се стигне до сериозно нараняване.

Операторът има задължението да спазва инструкциите и предупрежденията за приспособлението и силовата глава на уреда, дадени в ръководството за работа и поставени върху устройствата. Прочетете цялото ръководство за работа за приспособлението и за силовата глава на уреда, преди да използвате уреда! Запознайте се обстойно с органите за управление и правилната употреба на

уреда. Ограничете използването на този уред до лица, които четат, разбират и могат да спазват инструкциите и предупрежденията върху уреда и в ръководствата. Не позволявайте на деца да работят с този уред.

БЕЗОПАСНОСТ ЗА ОПЕРАТОРА

ОПАСНОСТ! РИСК ОТ ПОРЯЗВАНЕ. ПАЗЕТЕ РЪЦЕТЕ И КРАКАТА СИ ДАЛЕЧ ОТ ЗОНАТА НА РЯЗАНЕ И ВЪРТЯЩИТЕ СЕ РОГОВЕ. Въртящите се рогове могат да причинят сериозно нараняване. Не се опитвайте да отстраните отрязания материал или да държите материала, предначинан за рязане, докато моторът работи. Уверете се, че силовата глава е спряна и проводникът на свещта е откачен, преди да отстранявате заседнал материал от роговете. Не хващайте и не държете приспособлението за роговете.

ВНИМАНИЕ! Пазете се от въртящите се рогове. Вие или други може да бъдете ослепени или наранени. Носете защита за очите и ботуши.

ВНИМАНИЕ! Това приспособление, свързано със силова глава, произвежда електромагнитно поле по време на работата си. При някои обстоятелства това поле може да интерферира с активни или пасивни медицински имплантанти. За да намалите риска от сериозно или фатално нараняване, ние препоръчваме лицата с медицински имплантанти да се консултират с лекаря си и производителя на медицинския имплантант, преди да започнат да работят с тази машина.

Носете защитни средства. Винаги използвайте защитни ботуши със стоманен връх и неплъзгащи се подметки; плътно прилягащо облекло, неплъзгащи се ръкавици с голяма издръжливост, предпазни очила с вентилация или лицев щит; одобрена защитна каска и звукови прегради (тапи за уши или заглушители), за да предпазите слуха си. Редовните потребители трябва редовно да си проверяват слуха, тъй като шумът на мотора може предизвика увреждане на слуха. Косата ви трябва да е прибрана, с дължина над рамената. Привържете или свалете широките дрехи и украшения или дрехи със свободно висящи връзки, ремъци, пискюли и др. Когато сте изцяло покрити, това ще ви предпази и от остатъци и парчета от отровни растения, изхвърлени от въртящите се рогове.

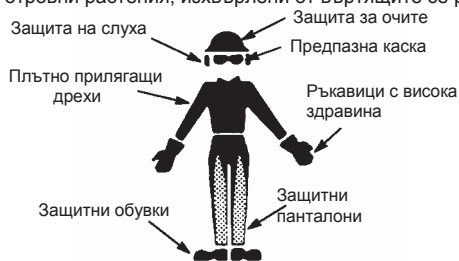

- Бъдете нащрек. Не работете с уреда, когато сте изморени, болни, разстроени или под въздействие на алкохол или медикаменти. Внимавайте какво правите; влагайте здрав разум.
- Пазете ръцете и краката си далеч от зоната на рязане и въртящия се рогове.
- Никога не стартирайте и не използвайте уреда в затворено помещение или сграда. Вдишването на отработили газове може да е смъртоносно.
- Почиствайте дръжките от масло и гориво.
- Никога не изхвърляйте материал към странични хора и не допускайте никого в зоната на работа. Внимавайте накъде насочвате изхвърлянето, така че да избягвате стъкла, автомобили и други подобни.
- Не работете с култиватора без поставен и добре закрепен капак на роговете.
- Спрете мотора, преди да оставите уреда.

БЕЗОПАСНОСТ НА ГОРИВОТО

- Смесвайте и наливайте горивото на открито. Ако трябва да се източва резервоарът за гориво, правете това на открито.
- Дръжте го далеч от искри и пламък.
- Използвайте контейнер, одобрен за гориво.
- Не пушете и не разрешавайте пушенето в близост до гориво или до силовата глава.
- Избягвайте разливането на гориво или масло. Преди стартиране на силовата глава избършете разлятото гориво.
- Преди стартиране на мотора на силовата глава се преместете поне на 3 метра разстояние от мястото на зареждане на гориво.
- Преди да свалите капачката за горивото, спрете мотора и го оставете да изстине.
- Свалете бавно капачката на горивото.

УРЕД/БЕЗОПАСНОСТ ПРИ ТЕХНИЧЕСКО ОБСЛУЖВАНЕ

- Прекъснете връзката към свещта преди техническо обслужване.
- Преди всяка употреба проверявайте целия уред. Заменете повредените части. Проверете за изтичане на гориво. Уверете се, че всички капачки на горивото и маслото, както и всички фиксатори са на място и са здраво затегнати.
- Поддържайте уреда в съответствие с препоръчаните процедури.
- Всички работи по техническо обслужване и сервис, които не са описани в това ръководство, трябва да се изпълняват от упълномощен сервис.
- Изхвърляйте рогове, които са прегънати, извити, напукани, счупени или повредени по друг начин. Заменяйте частите, които са напукани, нащърбени или повредени, преди да използвате уреда.
- Използвайте само резервни части и принадлежности, препоръчвани за. Не използвайте жица, въже, конец, вършачни устройства и др.
- Уверете се, че роговете спира да се върти, когато моторът работи на празен ход (вижте ръководството за работа на силовата глава за настройките на двигателя/карбуратора).
- Придържайте уреда с ръка. Не правете регулировките на карбуратора от страната на уреда, от която са роговете.
- Когато правите регулировки на карбуратора, не допускате други хора в близост.
- Никога не стартирайте уреда със свален предпазител на съединителя. Съединителят може да отхвъркне и да причини сериозно нараняване.
- Избягвайте плътен контакт с твърди предмети, които могат да спрат роговете. Ако възникне плътен контакт, спрете мотора и прегледайте уреда за повреда.
- Ако ножът се удари в чуждо тяло, изпълнете следните стъпки: спрете уреда и откачете проводника на свещта, проверете за повреда и я отстранете преди повторно включване на уреда.
- Никога не потапяйте и не пръскайте върху приспособлението с вода или друга течност. Почистете уреда и етикетите, като използвате навлажнена гъба.

БЕЗОПАСНОСТ ПРИ КУЛТИВИРАНЕ

ВНИМАНИЕ! Преди използване на уреда направете оглед на мястото.

Отстранете всички отпадъци и твърди предмети като камъни, стъкла, жица и др., които могат рикошират, да се изхвърлят или по друг начин да причинят нараняване или повреда при работа.

- Дръжте децата, животните, страничните хора и помагачите на разстояние минимум 15 метра от зоната на работа. Ако се приближат до вас, незабавно спрете уреда. Не пускайте мотора, когато страничен човек е застанал пред роговете.

- Дръжте уреда здраво с две ръце.
- Поддържайте стабилна стойка и равновесие. Не се пресягайте и не заставайте на нестабилни повърхности.
- Когато отстъпвате, поглеждайте назад и внимавайте.
- Пазете всички части на тялото си далеч от роговете и заглушителя.
- Не форсирайте уреда. Използвайте само за работите, описани в това ръководство. Използвайте само за култивиране. Не използвайте уреда не по предназначение. Не използвайте в дъжд и на мокри места.
- Използвайте само на дневна светлина или добро изкуствено осветление.
- Използвайте само за работите, описани в това ръководство.

ТРАНСПОРТИРАНЕ И СЪХРАНЕНИЕ

- Не хващайте и не дръжте уреда за извадените рогове.
- Спрете силовата глава, преди да напуснете работната област или да оставите уреда.
- Уверете се, че роговете са спрели да се движат, преди да преминавате през повърхности, различни от трева, и когато транспортирате култиватора до и от областта на култивиране.
- Оставете силовата глава и скоростната кутия да изстинат, преди да я приберете на съхранение или транспортирате в превозно средство.
- Съхранявайте уреда и горивото на място, на което парите да не могат да достигнат до искри или открит пламък от нагреватели на вода, електромотори или превключватели, пещи и др.
- Съхранявайте приспособлението на такова място, че ножът да не може да причини случайно нараняване.
- Съхранявайте приспособлението на високо, хладно, сухо място на закрито, далеч от обсега на деца.
- Обезопасете машината при транспортиране.

СПЕЦИАЛНА БЕЛЕЖКА: Излагането на вибрации при продължителна употреба на ръчни триони с бензиново задвижване може да предизвика увреждане на кръвоносни съдове или нерви в пръстите, ръцете и ставите на хора, податливи към нарушения на кръвообращението или отоци. Установено, че продължителна употреба при студено време може да е причина за увреждане на кръвоносни съдове у здрави хора. Ако възникнат симптоми като безчувственост, болка, загуба на сила, промяна в цвета или текстурата на кожата, както и загуба на усещане в пръстите, ръцете или ставите, преустановете използването на този инструмент и потърсете лекарска помощ. Противовибрационната система не гарантира избягването на тези проблеми. Потребители, използващи мощни инструменти постоянно и редовно, трябва да следят отблизо своето физическо състояние и състоянието на този уред.

ЗАПАЗЕТЕ ТЕЗИ ИНСТРУКЦИИ

МОНТАЖ

СЪДЪРЖАНИЕ НА КУТИЯТА

Проверете съдържанието на кутията за следното:

- Приспособлението култиваторът
- Конзола за окачване на приспособлението

ВНИМАНИЕ! Ако уредът е получен в монтирано състояние, повторете всички стъпки, за да се уверите, че е монтиран правилно и всички фиксатори са здраво закрепени.

Проверете частите за повреди. Не използвайте повредени части.

ВНИМАНИЕ! Винаги откъчайте свещта на силовата глава, преди да сваляте или поставяте приспособления.

СВАЛЯНЕ НА ПРИСПОСОБЛЕНИЕТО

ВНИМАНИЕ! Когато сваляте или монтирате приспособления, поставете силовата глава и приспособлението върху плоска повърхност с цел стабилност.

1. Разхлабете съединителя, като завъртите ръкохватката обратно на часовниковата стрелка.



2. Натиснете и задръжте бутона за блокиране/освобождане.



3. Като държите здраво горния вал, дръпнете приспособлението право извън съединителя.

МОНТИРАНЕ НА ПРИСПОСОБЛЕНИЕТО

ВНИМАНИЕ! Когато сваляте или монтирате приспособления, поставете силовата глава и приспособлението върху плоска повърхност с цел стабилност.

1. Сваляте капачката на вала от приспособлението (ако е предвидена) и я изхвърлете.
2. Поставете бутона за блокиране/освобождане на приспособлението във водещия канал на съединителя на горния вал.

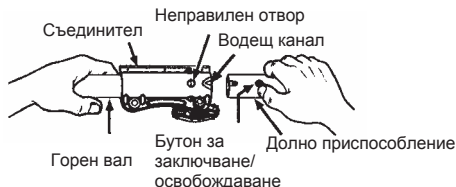

3. Натиснете приспособлението в съединителя, докато бутонът за блокиране/освобождане щракне в основния отвор.
4. Преди да използвате уреда, затегнете ръкохватката здраво с въртене по часовниковата стрелка.

ВНИМАНИЕ! Уверете се, че бутонът за блокиране/освобождане е блокиран в основния отвор и ръкохватката е здраво затегната, преди да работите с уреда. Всички приспособления са предназначени за използване в основния отвор, освен ако в ръководството за работа на съответното приспособление е указано друго. Използването на неправилен отвор може да доведе до сериозно нараняване или повреда на уреда.

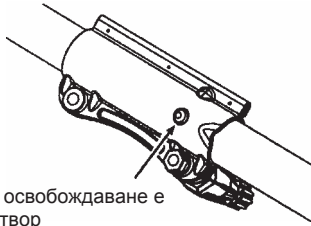

Бутонът за блокиране/ освобождаване е блокиран в основния отвор

МОНТИРАНЕ НА КОНЗОЛАТА ЗА ОКАЧВАНЕ НА ПРИСПОСОБЛЕНИЕТО

Приложена е конзола за окачване на приспособлението, за да се съхранява, когато не се използва.

За монтиране на конзолата за окачване върху приспособлението:

1. Свалете капачката на вала от приспособлението (ако е предвидена) и я изхвърлете.
2. Натиснете и задръжте бутона за блокиране/освобождаване.
3. Натиснете конзолата за окачване върху приспособлението, докато бутонът за блокиране/освобождаване щракне в отвора.

РАБОТА

РАБОТНО ПОЛОЖЕНИЕ

ВИНАГИ НОСЕТЕ:



ВНИМАНИЕ! Продължителното или непрекъснато излагане на високи нива на шума може да причини перманентно увреждане на слуха. Когато работите с култиватора, носете одобрена защита на слуха.

ВНИМАНИЕ! За да избегнете нараняване на лица, никога не носете култиватора, когато не е изключен.

ВНИМАНИЕ! Скоростната кутия се нагорещява много при продължителна употреба. За да избегнете изгаряне, не докосвайте скоростната кутия, докато не се охлади.

Когато работите с уреда, застанете, както е показано, и проверете следното:

- Носете защита за очите, защита за слуха и тежко облекло.
- Дръжте дясната си ръка леко прегъната и хванете с нея дръжката на газта на силовата глава.
- Дръжте лявата си ръка опъната и хванете с нея удължителната дръжка.
- Дръжте уреда под нивото на кръста.

ИНСТРУКЦИИ ЗА РАБОТА ПРИ ИЗПОЛЗВАНЕ НА ПРИСПОСОБЛЕНИЕТО КУЛТИВАТОР

Преместете култиватора в зоната на работа, преди да включите мотора.

- При работещ мотор и рогове вдигнати от земята, натиснете спусъка на газта, за да увеличите скоростта на мотора.
- Хванете здраво дръжката на спусъка и помощната дръжка. Бавно спуснете култиватора, докато роговете опрат земята.



- След като уредът започне култивиране, натиснете назад върху уреда, така роговете да могат да проникнат в почвата.

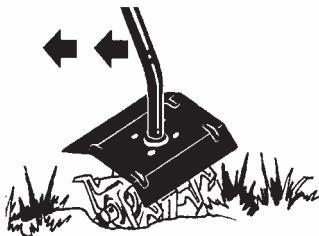

- След като земята е разрязана, продължете с умерено темпо, докато се запознаете с органите за управление и боравенето с култиватора.
- Дръпнете култиватора назад, за да подобрите дълбочината на култивиране и намалите усилията си.
- За да култивирате в ограничени площи или тесни редове, свалете външните ляв и десен рогове (вж. "СМЯНА НА РОГОВЕТЕ").

ВНИМАНИЕ! Поддържайте мястото около роговете чисто. Винаги преди почистване освободете спусъка на газта, поставете ключа ВКЛ./ИЗКЛ. в положение ИЗКЛ. и откачете свещта, след което се уверете, че роговете е спрял напълно да се върти.

ТЕХНИЧЕСКО ОБСЛУЖВАНЕ

ВНИМАНИЕ! Винаги спирайте уреда и прекъсвайте връзката към свещта, преди да изпълните техническо обслужване.

ПРОВЕРЕТЕ ЗА ПОВРЕДЕНИ ИЛИ ИЗНОСЕНИ ЧАСТИ

Обърнете се към упълномощен сервиз за замяна на повредените или износени части.

- Капак на роговете - Спрете да използвате култиватора, ако капакът на роговете е повреден.

ПРОВЕРЕТЕ ЗА РАЗХЛАБЕНИ ФИКСАТОРИ И ЧАСТИ

- Шплинтове
- Скоби на щифта за тласък

ПРОВЕРЕТЕ И ПОЧИСТЕТЕ УРЕДА И ЕТИКЕТИТЕ

- След всяка употреба проверявайте уреда за разхлабени или повредени части. Почистете уреда и стикерите, като използвате влажна кърпа със слаб миялен препарат.
- Избършете уреда с чиста суха кърпа.

ТЕХНИЧЕСКО ОБСЛУЖВАНЕ НА РОГОВЕТЕ

ВНИМАНИЕ! Роговете продължават да се въртят и след като моторът се изключи или газта се отпусне. За да предотвратите сериозно нараняване, преди работа по роговете се уверете, че са спрели да се движат напълно, и откачете проводника на свещта.

ВНИМАНИЕ! Винаги сменяйте рогове, които са прегънати, извити, напукани, счупени или повредени по друг начин. Никога не се опитвайте да изправяте и използвате повторно повреден рог. Използвайте само резервни рогове, указани в списъка на резервните части. Носете защитни ръкавици, когато манипулирате или извършвате техническо обслужване на роговете, за да избегнете нараняване.

СЕРВИЗ И РЕГУЛИРОВКИ

СМЯНА НА РОГОВЕТЕ

ВНИМАНИЕ! Роговете продължават да се въртят и след като моторът се изключи или газта се отпусне. За да предотвратите сериозно нараняване, преди работа по роговете се уверете, че са спрели да се движат напълно, и откачете проводника на свещта.

ВНИМАНИЕ! Носете защитни ръкавици, когато манипулирате или извършвате техническо обслужване на роговете, за да избегнете нараняване. Роговете стават много остри вследствие употребата им.

1. Свалете скобите на щифта за тласък и шплинтовете.

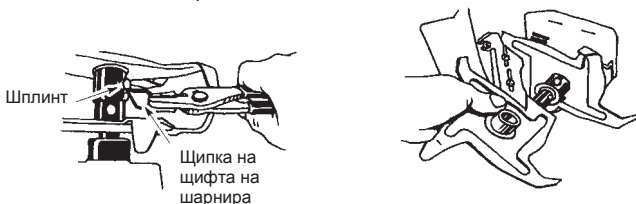

2. Свалете роговете и подложките от кече от вала.
3. Почистете и смажете вала.
4. Сменете роговете и подложките от кече.
5. Повторете стъпките по-горе за другата страна.
6. Поставете отново шплинтовете и скобите на щифта за тласък.

ЗАБЕЛЕЖКА: Когато са монтирани правилно, главините на роговете са обърнати една към друга. Буквите "R", означени върху роговете, ще бъдат на дясната страна на култиватора, а буквите "L" ще бъдат на лявата страна.

СЪХРАНЕНИЕ

ВНИМАНИЕ! След всяка употреба изпълнявайте следните стъпки:

- Оставете приспособлението и скоростната кутия да изстине преди прибиране на съхранение или транспортиране.
- Поставете приспособлението на такова място, че негова остра част да не може да причини случайно нараняване.
- Съхранявайте приспособлението на високо, хладно, сухо място на закрито, далеч от обсега на деца.

СЕЗОННО СЪХРАНЕНИЕ

Подгответе приспособлението за съхранение след завършване на сезона или ако той няма да се използва 30 дни или повече.

Ако култиваторът ви трябва да се прибере на съхранение за определен срок:

- Почистете цялото приспособление.
- Прегледайте зоната на капака на роговете и почистете всякаво замърсяване или остатъци, които са се насъбрали. Проверете роговете; сменете роговете, които са прегънати, извити, напукани, счупени или повредени по друг начин.
- Леко намажете с масло външните метални повърхности.
- Проверете цялото приспособление за разхлабени винтове или гайки. Заменете всички повредени, счупени или износени части.
- Спазвайте инструкциите за съхранение в ръководството за работа на силовата глава за информация за правилно съхранение и сезонно използване.

ДЕКЛАРАЦИЯ ЗА СЪОТВЕТВИЕ НА ЕС

Име на издаващата организация: Husqvarna AB, SE-561 82 Huskvarna, Sweden (тел.: +46-36-146500)

Husqvarna AB поема цялата отговорност за платформата(те) на приспособление UCUA, които представляват модел(и) Universal CA 2000 със серийни номера от 2014 г. и след това. Номерът на платформата и номерът на модела са ясно обозначени като обикновен текст на табелката с данни, заедно с годината с последващи серийни номера.

Предметът на гореспоменатата декларация е в съответствие с изискванията на следните Директиви на Съвета:

2006/42/ЕС "по отношение на машинното оборудване" 17 май 2006 г.

2000/14/ЕС "по отношение на емиисиите на шум в околната среда" 08 май 2000 г.

В съответствие с Анекс V, декларираните стойности на шум са посочени в листа с технически данни на ръководството за оператора.

Измерената звукова мощност е 108 dB, а гарантираната звукова мощност е 114 dB

Прилагат се следните стандарти:

EN ISO 12100:2010, EN 15503:2009

TÜV Rheinland N.A. проведе целенасочено изпитване на типа от името на Husqvarna AB, като предостави AK72140364 – Сертификат за съответствие с директивата на Съвета на ЕО 2006/42/ЕС за машинно оборудване. Той е одобрен за следните платформи:

LT28CSHV, LT28CSJN, LT28CSMC, LT28CSPR, 4S28CSPR, AT26CSMC, A05328CSHV

Този сертификат е приложим за всички места на производство и страни на произход, както е посочено на продукта.

Подписано от името на: Husqvarna AB, Huskvarna, Sweden, 2013-12-01

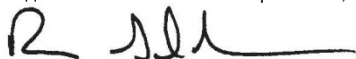

Ronnie E. Goldman

Director of Engineering

(Упълномощен представител и отговарящ за техническата документация)

27-BG

IDENTIFICARE (CE ESTE ACEASTA?)

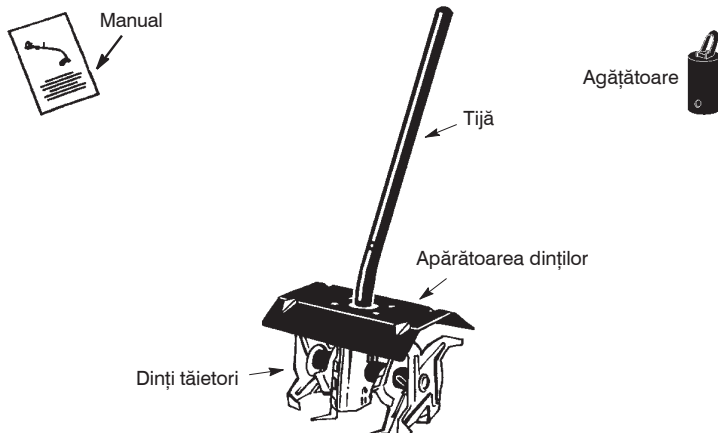

IDENTIFICAREA SIMBOLURILOR

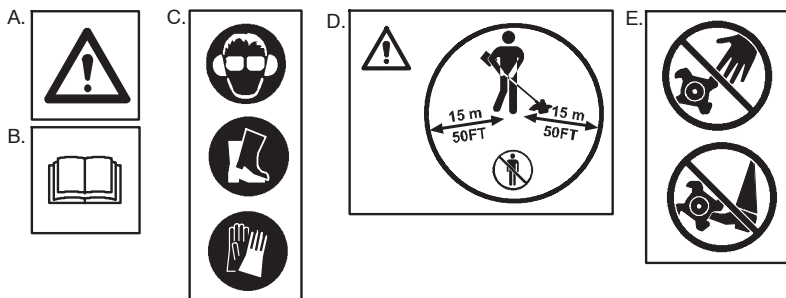

- A. **ATENȚIE:** Acest cultivator poate fi periculos! Folosirea neglijentă sau improprie poate provoca răni grave sau chiar moartea.
- B. Citiți și studiați cu atenție manualul de instrucțiuni înainte de a folosi dispozitivul pentru bordurare.
- C. Folosiți întotdeauna:
Protecția auzului, dispozitive omologate de protecție a ochilor, cizme antiderapante și stabile, mănuși de protecție omologate.
- D. Utilizatorul mașinii va avea grijă ca, în timpul lucrului, nici o persoană și nici un animal să nu se apropie la o distanță mai mică de 15 metri.
- E. Țineți mâinile și picioarele departe de zona de tăiere și de dinții care se rotesc.

REGULI DE PROTECȚIE

⚠ ATENȚIE: Când folosiți motounelte pentru grădină, trebuie să respectați întotdeauna măsurile de protecție elementare pentru a reduce riscul de producere a incendiilor și răni grave. Citiți și urmați toate instrucțiunile. Nerespectarea lor poate duce la răni grave. Operatorul are responsabilitatea să urmeze instrucțiunile și avertizările aferente uneltei și motorului aparatului, furnizate în manual și

pe aparate. Înainte de a folosi aparatul, citiți în întregime manualele de instrucțiuni, atât pe cel al uneltei cât și pe cel al motorului! Familiarizați-vă foarte bine cu comenzile și cu utilizarea corectă a aparatului. Limitați folosirea acestui aparat la persoanele care citesc, înțeleg și urmează instrucțiunile și măsurile de precauție de pe aparat și din manuale. Nu permiteți niciodată copiilor să folosească acest aparat.

SIGURANȚA UTILIZATORULUI

⚠️ PERICOL: RISC DE TĂIERE. ȚINEȚI MĂINILE ȘI PICIOARELE DEPARTE DE ZONA DE TĂIERE ȘI DE DINȚII CARE SE ROTESC. Dinții care se rotesc pot provoca răni grave. Nu încercați să înlăturați materialul taiat, nici să țineți materialul ce urmează a fi tăiat, când motorul funcționează. Asigurați-vă că motorul este oprit iar fișa bujiei e deconectată când îndepărtați materialul care a rămas blocat pe dinți. Nu apucați și nu țineți accesoriul de dinții tăietoare.

⚠️ ATENȚIE: Păstrați distanța față de dinții care se rotesc. Apropierea de ei poate duce la orbirea/rănirea dv. și a altor persoane. Purtați echipament de protecție pentru ochi și picioare.

⚠️ ATENȚIE: Când este cuplată la un motor, această unealtă produce un câmp electromagnetic în timpul folosirii. În anumite împrejurări, acest câmp poate interfera cu implanturile medicale active sau pasive. Pentru a reduce pericolul de răni grave sau fatale, recomandăm persoanelor cu implanturi medicale să consulte medicul și producătorul de implanturi medicale înainte de a acționa aparatul.

- Purtați echipament de protecție. Folosiți întotdeauna încălțăminte de protecție cu vârful înțărît cu oțel și cu tălpi anti-derapante; haine strânse pe corp; pantaloni lungi, groși, și mâneci lungi; mănuși de protecție rezistente care să nu alunece; echipament de protecție pentru ochi, de ex. ochelari de protecție anti-aburire cu aerisire sau mască de protecție; cască de protecție omologată și căști de protecție pentru urechi (dopuri sau amortizoare) pentru a vă proteja auzul. Cei ce folosesc aparatul cu regularitate ar trebui să efectueze controale ale auzului în mod regulat, deoarece zgomotul motorului poate duce la diminuarea auzului. Legați – vă părul deasupra nivelului umărului. Strângeți bine sau eliminați hainele largi și bijuteriile sau hainele cu cravate care atârna, cu cordoane, ciucuri etc. Legați – vă părul deasupra nivelului umărului. Strângeți sau eliminați hainele largi sau hainele cu cravate care atârna, cu cordoane, ciucuri etc. Acestea se pot prinde în părțile în mișcare. Dacă sunteți acoperit complet de îmbrăcăminte, sunteți protejat și de gunoalele sau de bucățile de plante toxice aruncate de dinții care se rotesc.

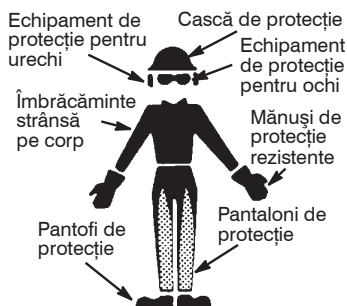

- Fiți atent în permanentă. Nu folosiți aparatul când sunteți oboseți, bolnavi, supărați, sau dacă ați consumat alcool, droguri sau ați luat medicamente. Fiți atent la ceea ce faceți; urmați regulile indicate de bunul simț.
- Țineți mâinile și picioarele departe de zona de tăiere și de dinții care se rotesc.
- Nu porniți și nu utilizați niciodată într-o cameră sau într-o clădire închisă. Inhalarea gazelor de eșapament poate provoca moartea.
- Păstrați mânerul curat, fără urme de ulei și de carburant.
- Nu dirijați niciodată evacuarea materialului spre persoanele din apropiere și nu permiteți nimănui să se apropie de zona de lucru. Aveți grijă cum dirijați materialul evacuat, pentru a evita pererții de sticlă, automobilele și alte obiecte similare.
- Nu puneți niciodată în funcțiune cultivatorul dacă apărătoarea dinților nu este la locul ei și nu e bine fixată.
- Opriti motorul înainte de a pune aparatul pe jos.

REGULI DE SIGURANȚĂ REFERITOARE LA CARBURANT

- Amestecați carburantul și alimentați în aer liber.
- Țineți departe de scântei sau flăcări.
- Folosiți un recipient omologat pentru combustibil.
- Nu fumați și nu lăsați pe nimeni să fumeze în apropierea combustibilului sau a motorului.
- Evitați să vărsați combustibil sau ulei. Ștergeți toate urmele de carburant înainte de a pune în funcțiune motorul.
- Îndepărtați-va la cel puțin 3 metri față de locul în care ați alimentat cu carburant, înainte de a porni motorul.
- Opriti motorul și lăsați-l să se răcească înainte de a scoate capacul de la carburant.
- Scoateți încet capacul de la carburant.

SIGURANȚA APARATULUI /

A ÎNTREȚINERII

- Deconectați bujia motorului înainte de efectuarea operațiunilor de întreținere.
- Controlați întreg aparatul înainte de fiecare utilizare. Înlocuiți piesele defecte. Verificați să nu existe scurgeri de combustibil. Asigurați-vă că toate elementele de strângere sunt la locul lor, foarte bine strânse.
- Întrețineți aparatul în conformitate cu procedeele recomandate.

- Toate operațiunile de întreținere și reparație care nu sunt menționate în acest manual trebuie să fie efectuate de un serviciu de asistență tehnică autorizată.
- Aruncați dinții care sunt îndoiți, deformați, crăpați, spărți sau deteriorați în orice alt mod. Înlocuiți piesele care sunt crapate, ciobite sau deteriorate, înainte de a utiliza aparatul.
- Folosiți numai piesele de schimb și accesoriile recomandate. Nu folosiți niciodată sârmă, odgoane, sfoară, dispozitive pentru îmblăntire etc.
- Asigurați-vă că dinții nu se mai rotesc când motorul funcționează la ralenti (consultați manualul de instrucțiuni privind reglarea motorului/carburatorului).
- Țineți aparatul cu mâna. Nu efectuați reglarea carburatorului dinspre partea cu dinți a aparatului.
- Nu lăsați pe nimeni să se apropie când reglați carburatorul.
- Nu porniți niciodată aparatul când carcasa ambreiajului este scoasă. Ambreiajul se poate desprinde și poate cauza răni grave.
- Evitați contactul brusc cu obiecte tari, care ar putea opri dinții. Dacă se produce acest contact, opriți aparatul și verificați să nu fie deteriorat.
- Dacă dinții lovesc un obiect străin, procedați astfel: opriți aparatul și deconectați fișa bujiei, verificați dacă aparatul e deteriorat și reparați eventualele defecțiuni înainte de a-l pune din nou în funcțiune.
- Nu introduceți și nu stropiți niciodată dispozitivul cu apă sau cu oricare alt lichid. Curățați aparatul și etichetele cu un burete umed.

REGULI DE PROTECȚIE REFERITOARE LA CULTIVATOR

- ⚠ ATENȚIE:** Inspectați zona înainte de a folosi aparatul. Înlăturați toate resturile și obiectele tari ca de ex. pietre, sticlă, sârme etc. care pot ricoșa, pot fi aruncate sau pot cauza răni sau pagube în timpul funcționării aparatului.
- Copiii, alte persoane și animalele trebuie să fie ținute la minimum 15 metri distanță. Dacă cineva se apropie de dv., opriți imediat aparatul. Nu porniți motorul când o persoană se află în fața dinților.
 - Țineți aparatul bine cu ambele mâini.
 - Țineți picioarele fixate bine pe pământ și păstrați-vă echilibrul. Nu vă întindeți și nu utilizați aparatul stând pe suprafețe instabile.
 - Uitați-vă în spatele dv. și fiți atent când sprințiți aparatul.

- Aveți grijă ca nici o parte a corpului dv. să nu se afele aproape de lamă și de eșapament.
- Nu forțați aparatul. Folosiți numai pentru operațiunile explicate în acest manual. Folosiți numai ca și cultivator. Nu folosiți în mod abuziv aparatul. Nu-l folosiți pe ploaie sau în locuri umede.
- Folosiți-l numai la lumina zilei sau la o iluminare artificială foarte bună.
- Folosiți numai pentru operațiunile explicate în acest manual.

TRANSPORTUL ȘI DEPOZITAREA

- Nu apucați și nu țineți aparatul de dinții expuși.
- Opriti motorul înainte de a părăsi zona de lucru sau înainte de a pune aparatul pe jos.
- Asigurați-vă că dinții s-au oprit înainte de a traversa suprafețe care nu sunt acoperite cu iarbă și când transportați cultivatorul către și dinspre zona de cultivat.
- Lăsați motorul și cutia de viteze să se răcească înainte de a depozita aparatul sau de a-l transporta într-un vehicul.
- Păstrați aparatul și combustibilul într-un loc în care vaporii de combustibil nu pot ajunge la scântei sau flăcări deschise de la boilere, motoare sau întrerupătoare electrice, cup-toare etc.
- Depozitați aparatul astfel încât lama să nu poată produce, în mod accidental, răni persoanelor.
- Păstrați aparatul într-un loc înalt, răcoros, uscat, bine aerisit, la interior, la care copiii să nu aibă acces.
- Asigurați aparatul în timpul transportului.

AVERTISMENT: Expunerea la vibrații datorită folosirii îndelungate a uneltelor de mână care funcționează pe bază de benzină poate duce la vătămarea vaselor de sânge sau a nervilor de la degete, mâini și articulații, la persoanele predispușe la tulburări circulatorii, sau poate duce la inflamații anormale. Folosirea îndelungată pe vreme rece a fost pusă în legătură cu vătămări ale vaselor de sânge la persoane sănătoase. Dacă apar simptome ca de ex. amorțeală, durere, pierderea puterii, modificarea culorii sau aspectului pielii, sau pierderea sensibilității degetelor, a mâinilor sau a articulațiilor, nu mai folosiți această unealtă și efectuați un control medical. Sistemul anti-vibrații nu garantează evitarea acestor probleme. Cei care utilizează unelte cu motor în mod continuu și regulat trebuie să își supravegheze îndeaproape starea sănătății și starea de funcționare a aparatului.

PĂSTRAȚI ACESTE INSTRUCȚIUNI

ASAMBLARE

CONȚINUTUL AMBALAJULUI

Controlați conținutul ambalajului urmând următoarea listă:

- Dispozitivul cultivator
- Agățătoare pentru accesoriu

ATENȚIE: Asigurați-vă că aparatul este montat corect și că toate elementele de strângere sunt fixate bine. Controlați piesele să nu fie defecte. Nu utilizați piese defecte.

ATENȚIE: Deconectați întotdeauna bujia motorului înainte de a demonta sau monta accesoriile.

SCOATEREA ACCESORIULUI

ATENȚIE: Când scoateți sau montați accesoriile, puneți aparatul pe o suprafață plană, pentru stabilitate.

1. Slăbiți cuplajul întorcând butonul în sens anti-orar.

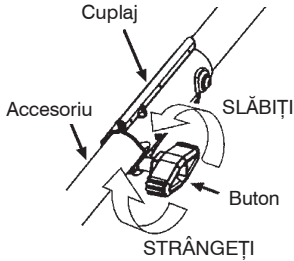

2. Apăsați și țineți apăsat butonul de blocare/eliberare.

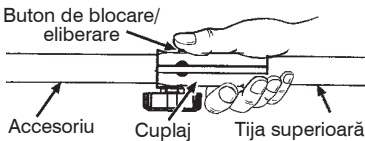

3. Țineți bine motorul și tija superioară și trageți accesoriul din cuplaj.

MONTAREA ACCESORIULUI

ATENȚIE: Când scoateți sau montați accesoriile, puneți aparatul pe o suprafață plană, pentru stabilitate.

1. Scoateți capacul de tijă de la accesoriu (dacă există) și aruncați-l.

2. Poziționați butonul de blocare/eliberare al accesoriului în locașul de ghidare al cuplajului.

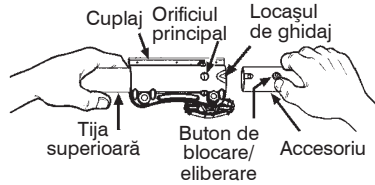

3. Împingeți accesoriul în cuplaj până când butonul de blocare/eliberare intră în orificiul principal.

4. Înainte de a utiliza aparatul, strângeți bine butonul rotindu-l în sens orar.

ATENȚIE: Asigurați-vă că butonul de blocare/eliberare este blocat în orificiul principal, iar butonul este bine strâns, înainte de a pune în funcțiune aparatul. Toate accesoriile sunt proiectate pentru a fi folosite în orificiul principal, cu excepția cazului în care se indică altfel în manualul de instrucțiuni al accesoriului respectiv. Utilizarea orificiului încorect poate duce la răniri grave sau la defectarea aparatului.

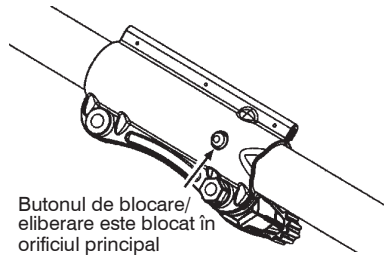

MONTAREA AGĂȚĂTORII PE ACCESORIU

Acest accesoriu dispune de o agățătoare, pentru depozitarea sa când nu este utilizat. Pentru a monta agățătoarea pe accesoriu:

1. Scoateți capacul de tijă de la accesoriu (dacă există) și aruncați-l.
2. Apăsați și țineți apăsat butonul de blocare/eliberare.
3. Împingeți agățătoarea pe accesoriu până când butonul de blocare/eliberare intră în orificiu.

FUNCȚIONAREA

POZIȚIA DE UTILIZARE

PURTAȚI ÎNTOTDEAUNA:

Echipament de
protecție pentru
urechi



Echipament de
protecție
pentru ochi

Pantalonii lungi

Pantofi groși

⚠️ ATENȚIE: Expunerea îndelungată sau continuă la niveluri ridicate ale zgomotului poate duce la diminuarea auzului. Purtați echipament de protecție pentru urechi omologat când folosiți cultivatorul.

⚠️ ATENȚIE: Pentru a evita răniurile, nu transportați niciodată cultivatorul când aparatul este în funcțiune.

⚠️ ATENȚIE: Cutia de viteze devine foarte fierbinte după o utilizare îndelungată. Pentru a evita arsurile, nu atingeți cutia de viteze până când nu s-a răcit. Când utilizați aparatul, stați în poziția indicată și verificați următoarele:

- Purtați echipament de protecție pentru ochi și urechi și haine groase.
- Țineți bratul drept ușor îndoit, ținând mâna dreapta pe mânerul butonului de admisie al motorului.
- Țineți bratul stâng întins, ținând ghidonul cu mâna stânga.
- Țineți aparatul sub nivelul taliei.

INSTRUCȚIUNI DE FOLOSIRE PENTRU DISPOZITIVUL CULTIVATOR

Deplasați cultivatorul în zona de lucru înainte de a porni motorul.

- Cu motorul în funcțiune și cu dinții departe de pământ, apăsați pe butonul de admisie ca să măriți viteza motorului.
- Țineți bine mânerul butonului de admisie și mânerul de sprijin. Lăsați încet în jos cultivatorul, până când dinții intra în contact cu solul.



- Când aparatul începe să afâne solul, trageți de el spre înapoi, astfel încât dinții să poată pătrunde în sol.

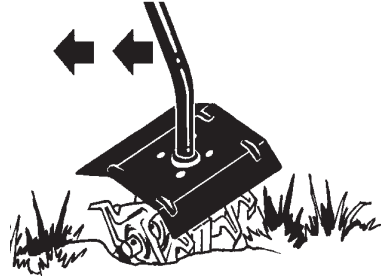

- Când solul a început să fie mărunțit, continuați cu viteză moderată, până când vă familiarizați cu comenzile și cu utilizarea cultivatorului.
- Trageți cultivatorul spre înapoi, pentru a îmbunătăți adâncimea afânării și pentru a depune mai puțin efort.
- Pentru a afâna solul în zone limitate sau pe rânduri înguste, scoateți dinții de la exterior, din dreapta și din stânga (vezi ÎNLOCUIREA DINȚILOR).

⚠️ ATENȚIE: Mențineți zona lamei curată. Eliberați întotdeauna butonul de admisie, deplasați butonul ON/OFF al motorului pe poziția OFF, deconectați bujia și asigurați-vă că lama s-a oprit complet din mișcare, înainte de a o curăța.

ÎNȚREȚINEREA

ATENȚIE: Oprii întotdeauna aparatul și deconectați fișa bujiei înainte de a efectua operațiuni de întreținere.

CONTROLAȚI DACĂ EXISTĂ PIESE DEFECTE SAU UZATE

Contactați un Serviciu de asistență tehnică autorizat, pentru înlocuirea pieselor defecte sau uzate.

- Apărătoarea dinților – Nu mai folosiți cultivaatorul dacă apărătoarea dinților e deteriorată.

VERIFICAȚI DACĂ EXISTĂ CLEME ȘI PIESE SLĂBITE

- Știfturi de fixare
- Agrafele știftului de prindere

CONTROLAȚI ȘI CURĂȚAȚI APARATUL ȘI ETICHETELE

- După fiecare utilizare, controlați dacă aparatul are piese slăbite sau defecte. Curățați aparatul și etichetele folosind o cârpă umedă și detergent delicat.
- Ștergeți aparatul cu o cârpă curată și uscată.

ÎNȚREȚINEREA DINȚILOR

ATENȚIE: Dinții continuă să se rotească după ce motorul s-a oprit sau după ce butonul de admisie a fost eliberat. Pentru a evita rănirile grave, asigurați-vă că dinții s-au oprit din rotație și deconectați bujia înainte de a umbla la dinți.

ATENȚIE: Înlocuiți întotdeauna dinții care sunt îndoiți, deformați, crăpați, spărți sau deteriorați în orice alt mod. Nu încercați niciodată să îndreptați și să refolosiți dinții deteriorați. Folosiți numai dinții de schimb specificați. Purtați mănuși de protecție când mânuiți sau efectuați operațiuni de întreținere a dinților, spre a evita rănirea.

ÎNȚREȚINEREA ȘI REGLAREA

ÎNLOCUIREA DINȚILOR

ATENȚIE: Dinții continuă să se rotească după ce motorul s-a oprit sau după ce butonul de admisie a fost eliberat. Pentru a evita rănirile grave, asigurați-vă că dinții s-au oprit din rotație și deconectați bujia înainte de a umbla la dinți.

ATENȚIE: Purtați mănuși de protecție când mânuiți sau efectuați operațiuni de întreținere a dinților, spre a evita rănirea. Dinții devin foarte ascuțiți în urma utilizării.

1. Scoateți agrafele știftului de prindere și știfturile de fixare.

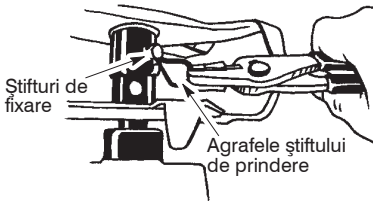

2. Scoateți dinții și pernuțele de fetru de pe tijă.
3. Curățați și ungeți cu ulei tija.
4. Înlocuiți dinții și pernuțele de fetru.

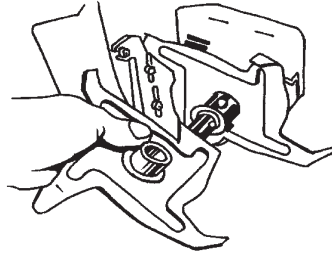

5. Repetați pașii anteriori pe partea opusă.
6. Montați la loc știfturile de fixare și agrafele știftului de prindere.

NOTA: Dacă montarea s-a făcut în mod corect, butucii discurilor cu dinții se vor afla față în față. Literalele "R" marcate pe dinți se vor afla în partea dreaptă a cultivatorului, iar literalele "L" vor fi în stânga.

DEPOZITAREA

⚠ ATENȚIE: Executați următoarele operațiuni după fiecare utilizare:

- Lăsați accesoriul și cutia de viteze să se răcească înainte de a-l depozita sau de a-l transporta.
- Puneți accesoriul astfel încât părțile tăioase să nu poată produce răniri accidentale.
- Păstrați aparatul într-un loc înalt, răcoros, uscat, bine aerisit, la interior, la care copiii să nu aibă acces.

DEPOZITAREA PERIODICĂ

Pregătiți accesoriul pentru depozitare la sfârșitul sezonului sau dacă urmează să nu fie folosit pe o perioadă mai lungă de 30 de zile.

Dacă dispozitivul pentru bordură urmează a fi depozitat pe o perioadă mai lungă de timp:

- Curățați întreg dispozitivul.
- Verificați zona apărătorii dinților și curățați murdăria sau gunoaiile care s-au depozitat. Verificați dinții; înlocuiți dinții care sunt îndoită, deformați, crăpați, spărți sau deteriorați în orice alt mod.
- Ungeți cu puțin ulei suprafețele exterioare de metal.
- Verificați întreg accesoriul pentru a vedea dacă există șuruburi sau piulițe slăbite. Înlocuiți toate piesele deteriorate, uzate sau stricate.
- Respectați instrucțiunile privind depozitarea din manualul de instrucțiuni al motorului, pentru informații privind depozitarea corectă și utilizarea în funcție de anotimp.

DECLARAȚIE DE CONFORMITATE CE

Nume emitent: Husqvarna AB, SE-561 82 Huskvarna, Sweden (Tel.: +46-36-146500)

Husqvarna AB își asumă răspunderea numai pentru platforma/platformele unealtă UCUA reprezentând modelul/modelele Universal CA 2000 începând cu numerele de serie din 2014. Numărul platformei și numărul modelului sunt indicate clar, cu text simplu, pe plăcuța cu tipul, împreună cu anul și cu numerele de serie consecutive.

Obiectul declarației mai sus menționate este conform cu cerințele din Directivile Consiliului: 2006/42/CE "referitoare la mașini" 17 mai 2006

2000/14/CE "referitoare la emisiile de zgomot în mediu" 08 mai 2000

În conformitate cu Anexa V, valorile declarate pentru puterea acustică sunt indicate în fișa cu date tehnice din manualul operatorului.

Puterea acustică măsurată este de 108 dB iar puterea acustică garantată e de 114 dB

Au fost aplicate următoarele standarde:

EN ISO 12100:2010, EN 15503:2009

TÜV Rheinland N.A. a efectuat o examinare de tip voluntar în numele Husqvarna AB, furnizând Certificatul AK72140364 de conformitate cu Directiva Consiliului CE 2006/42/CE referitoare la mașini. Este aprobat pentru următoarele platforme:

LT28CSHV, LT28CSJN, LT28CSMC, LT28CSPR, 4S28CSPR, AT26CSMC, A05328CSHV

Acest certificat se aplică tuturor unităților de producție și țării de origine, după cum se specifică pe produs.

Semnat în numele: Husqvarna AB, Huskvarna, Sweden, 2013-12-01

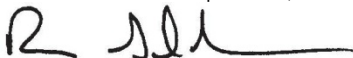

Ronnie E. Goldman

Director tehnic

(Reprezentant autorizat și responsabil cu documentația tehnică)

23-RO

Original instructions
Instrucciones originales
Bruksanvisning i original
Alkuperäiset ohjeet
Originale instruktioner
Originale instruksjoner
Istruzioni originali
Instruções originais
Αρχικές οδηγίες
Původní pokyny
Pôvodné pokyny
Izvirna navodila
Eredeti útmutatás
Instrukcja oryginalna
Originaaljuhend
Instrukcijas oriinlvalod
Originalios instrukcijos
Originalne upute
Оригинальные инструкции
Оригинални инструкции
Instructions d'origine
Originalanweisungen
Originele instructies
Orijinal talimatlar
Instrucțiuni inițiale

Husqvarna AB
SE-561 82 Huskvarna
Sweden

Visit our website at www.mcculloch.com

