

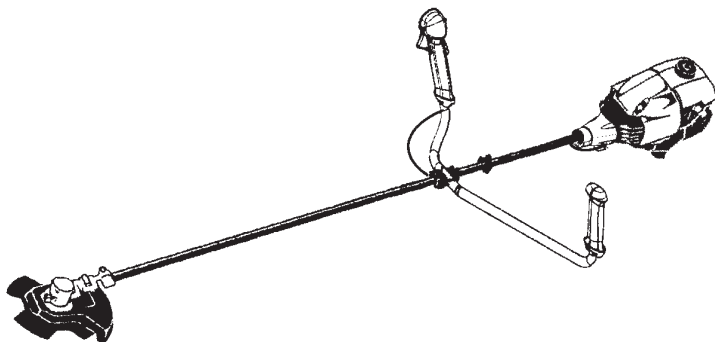

M B325 GB



GB

INSTRUCTION MANUAL

IMPORTANT INFORMATION: Please read these instructions carefully and make sure you understand them before using this unit. Retain these instructions for future reference.

ES

MANUAL DE INSTRUCCIONES

INFORMACIÓN IMPORTANTE: Lea atentamente las instrucciones y asegúrese de entenderlas antes de utilizar esta aparato. Conserve las instrucciones para la referencia en el futuro.

FR

MANUEL D'INSTRUCTIONS

RENSEIGNEMENTS IMPORTANTS: Avant d'utiliser cet appareil, veuillez lire attentivement les instructions et assurez-vous de les avoir comprises. Conservez les instructions pour référence ultérieure.

PT

MANUAL DO OPERADOR

INFORMAÇÕES IMPORTANTES: Favor ler estas instruções com cautela e certifique-se de que tem completo entendimento antes de usar o ferramenta e guarde para consulta futura.

IDENTIFICATION (WHAT IS WHAT?)

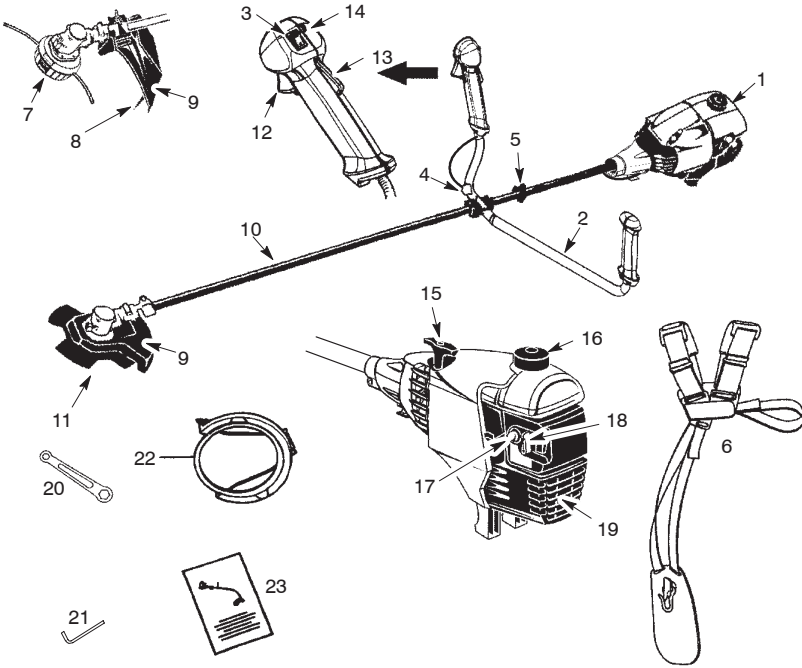

- | | |
|---------------------------|---------------------------|
| 1. Fuel tank | 13. Throttle lock-out |
| 2. Handlebar | 14. Start throttle button |
| 3. ON/STOP switch | 15. Starter handle |
| 4. Throttle cable clip | 16. Fuel cap |
| 5. Shoulder harness clamp | 17. Primer bulb |
| 6. Shoulder harness | 18. Start lever |
| 7. Trimmer head | 19. Muffler |
| 8. Line limiter blade | 20. Wrench |
| 9. Shield | 21. Hex wrench |
| 10. Shaft | 22. Transport guard |
| 11. Blade | 23. Instruction manual |
| 12. Throttle trigger | |

IDENTIFICATION OF SYMBOLS

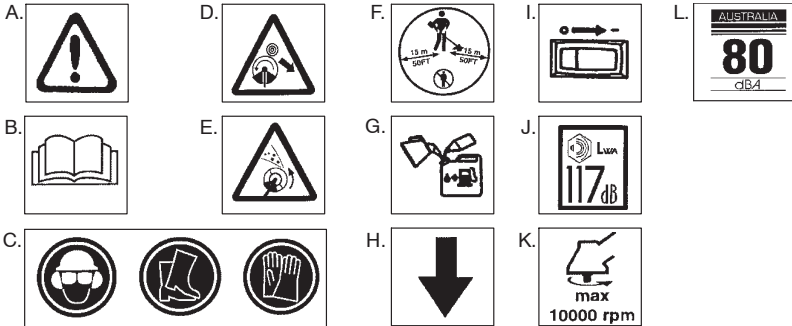

- A. **WARNING!** This brushcutter can be dangerous! Careless or improper use can cause serious or even fatal injury.
- B. Read and understand the instruction manual before using the brushcutter.
- C. Always use:
Ear protection, eye protection, head protection, boots, and gloves.
- D. **DANGER!** Blade can thrust violently away from material it does not cut. Blade thrust can cause amputation of arms or legs. Keep people and animals 15 meters away.
- E. **WARNING!** Blade/trimmer line can throw objects violently. You and others can be blinded or injured. Always wear eye protection and leg protection.
- F. The operator of the machine must insure that no one comes within a 15 meter radius while working. When several operators are working within the same area a safety distance of at least 15 meters must be observed.
- G. Use unleaded or quality leaded petrol and two-stroke oil mixed at a ratio of 2.5%.
- H. Handlebar to be positioned only below the arrow.
- I. Engine ON/STOP Switch.
- J. Guaranteed sound power level according to Directive 2000/14/EC
- K. Maximum rotational frequency of the spindle, rpm
- L. Sound pressure level at 7,5 meters

SAFETY RULES

WARNING: When using gardening appliances, basic safety precautions should always be followed to reduce the risk of fire and serious injury. Read and follow all instructions.

DANGER: *This power tool can be dangerous!* This unit can cause serious injury including amputation or blindness to the operator and others. The warnings and safety instructions in this manual must be followed to provide reasonable safety and efficiency in using the unit. The operator is responsible for following the warnings and instructions in this manual and on the unit. Read the entire instruction manual before assembling and using the unit! Restrict the use of this unit to persons who read, understand, and follow the warnings and instructions in this manual and on the unit. Never allow children to operate this unit.



INSTRUCTION
MANUAL



SAFETY INFORMATION
ON THE UNIT

DANGER: Blade can thrust violently away from material it does not cut. Blade thrust can cause amputation of arms or legs. Keep people and animals 15 meters away.



⚠ WARNING: Blade/trimmer line can throw objects violently. You and others can be blinded or injured. Wear safety glasses and leg protection.



⚠ WARNING: Hazard zone for thrown objects. Blade/Trimmer line can throw objects violently. Others can be blinded or injured. Keep people and animals 15 meters away.

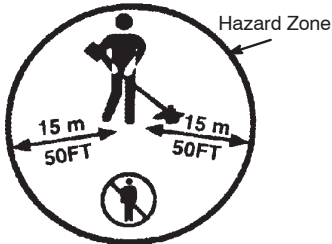

⚠ WARNING: Do not use trimmer head as a fastening device for the blade.



⚠ WARNING: The blade continues to spin after the throttle is released or, engine is turned off. The coasting blade can throw objects or seriously cut if accidentally touched. Stop the blade by contacting the right hand side of the coasting blade with material already cut.

Stop coasting blade by contact with cut material.

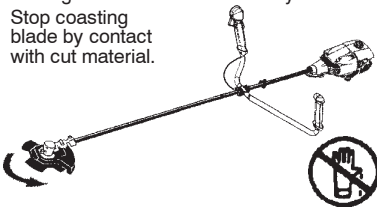

OPERATOR SAFETY

- Dress properly. Always wear safety glasses or similar eye protection when operating, or performing maintenance, on your unit (safety glasses are available). Eye protection should be marked Z87.

- Always wear a helmet if the trees to be cleared are taller than 2 meters.
- Always wear face or dust mask if operation is dusty.
- Always wear heavy, long pants, long sleeves, boots, and gloves. Wearing safety leg guards is recommended.
- Always wear foot protection. Do not go barefoot or wear sandals. Stay clear of blade/spinning line.
- Secure hair above shoulder length. Secure or remove loose clothing or clothing with loosely hanging ties, straps, tassels, etc. They can be caught in moving parts.
- Being fully covered also helps protect you from debris and pieces of toxic plants thrown by spinning line.
- Stay alert. Do not operate this unit when you are tired, ill, upset or under the influence of alcohol, drugs, or medication. Watch what you are doing; use common sense.
- Wear hearing protection. Long or continuous exposure to high noise levels may cause permanent hearing impairment.
- Never start or run inside a closed room or building. Breathing exhaust fumes can kill.
- Keep handles free of oil and fuel.
- Always use the handlebar and a properly adjusted shoulder harness with a blade (see ASSEMBLY).

UNIT / MAINTENANCE SAFETY

⚠ WARNING: Stop unit and disconnect the spark plug before performing maintenance (except carburetor adjustments).

- Throw away blades that are bent, warped, cracked, broken, or damaged in any other way. Replace trimmer head parts that are cracked, chipped, broken, or damaged in any other way before using the unit.
- Maintain unit according to recommended procedures. Keep blade sharp. Keep cutting line at the proper length.
- Use only 2,4 mm diameter McCulloch brand replacement line. Never use wire, rope, string, etc.
- Install required shield properly before using the unit. Use the metal shield for all metal blade use. Use the plastic shield for all line trimmer use.
- Use only specified blade or trimmer head; make sure it is properly installed and securely fastened.
- Never start engine with clutch shroud removed. The clutch can fly off and cause serious injury.
- Be sure blade or trimmer head stops turning when engine idles.
- Make carburetor adjustments with the lower end supported to prevent blade or trimmer line from contacting any object. Hold unit by hand; do not use the shoulder harness for support.
- Keep others away when making carburetor adjustments.
- Use only recommended McCulloch accessories and replacement parts.

- Have all maintenance and service not explained in this manual performed by your authorized service dealer.

FUEL SAFETY

- Mix and pour fuel outdoors.
- Keep away from sparks or flames.
- Use a container approved for fuel.
- Do not smoke or allow smoking near fuel or the unit.
- Avoid spilling fuel or oil. Wipe up all fuel spills.
- Move at least 3 meters away from fueling site before starting engine.
- Stop engine and allow to cool before removing fuel cap.
- Always store petrol in a container approved for flammable liquids.

CUTTING SAFETY

- ⚠ WARNING:** Inspect the area to be cut before each use. Remove objects (rocks, broken glass, nails, wire, string, etc.) which can be thrown or become entangled in the blade or trimmer head.
- Keep others including children, animals, bystanders, and helpers at least 50 feet (15 meters) away. Stop engine immediately if you are approached.
 - Always keep engine on the right-hand side of your body.
 - Hold the unit firmly with both hands.
 - Keep firm footing and balance. Do not overreach.
 - Keep blade or trimmer head below waist level. Do not raise engine above your waist.
 - Keep all parts of your body away from blade, trimmer head, and muffler when engine is running. A hot muffler can cause serious burns.

- Cut from your left to your right. Cutting on right side of the shield will throw debris away from the operator.
- Use only in daylight or good artificial light.
- Use only for jobs explained in this manual.

TRANSPORTING AND STORAGE

- Allow the engine to cool; secure unit before storing or transporting in vehicle.
- Empty fuel tank before storing or transporting the unit. Use up fuel left in the carburetor by starting engine and letting it run until it stops.
- Store unit and fuel in an area where fuel vapors cannot reach sparks or open flames from water heaters, electric motors or switches, furnaces, etc.
- Store unit so line limiter cannot accidentally cause injury. Unit can be hung by the shaft.
- Always install transport guard on blade before transporting or storage.
- Store the unit out of the reach of children.

SPECIAL NOTICE: Exposure to vibrations through prolonged use of petrol powered hand tools could cause blood vessel or nerve damage in the fingers, hands, and joints of people prone to circulation disorders or abnormal swellings. Prolonged use in cold weather has been linked to blood vessel damage in otherwise healthy people. If symptoms occur such as numbness, pain, loss of strength, change in skin color or texture, or loss of feeling in the fingers, hands, or joints, discontinue the use of this tool and seek medical attention. An anti-vibration system does not guarantee the avoidance of these problems. Users who operate power tools on a continual and regular basis must monitor closely their physical condition and the condition of this tool.

ASSEMBLY

CARTON CONTENTS

Check carton contents against the following list:

- Brushcutter
- Blade shield
- Blade shield screws (4)
- Blade
- Cupped washer
- Large nut for installing blade
- Trimmer head
- Plastic shield
- Nut (screwed onto plastic shield)
- Handlebar
- Handlebar bracket cover
- Handlebar bracket cover screws (2)
- Upper shoulder harness clamp
- Lower shoulder harness clamp
- Shoulder harness clamp screws (2)
- Shoulder harness
- Hex wrench
- Wrench
- Transport guard
- Throttle cable clip

⚠ WARNING: Always stop unit and disconnect spark plug before performing any assembly procedures.

⚠ WARNING: If received assembled, repeat all steps to ensure your unit is properly assembled and all fasteners are secure. Examine parts for damage. Do not use damaged parts.

It is normal for the fuel filter to rattle in the empty fuel tank. Finding fuel or oil residue on muffler is normal due to carburetor adjustments and testing done by the manufacturer.

TOOLS REQUIRED

- Hex wrench (provided)
- Adjustable wrench
- Phillips screwdriver

ATTACHING THE HANDLEBAR

⚠ DANGER: To avoid serious injury, the barrier portion of the handlebar must be installed as shown to provide a barrier between operator and the spinning blade.

1. Remove the screw at the rear of the throttle handle.
2. Slide the throttle handle onto the right side of the handlebar (see illustration).
3. Align the screw hole in the throttle handle with the hole in the handlebar.
4. Refit the screw in the hole in the rear of the throttle handle.
5. Screw the screw through the handle and handlebar. Tighten the screw.
6. Fit the mounting components as shown.

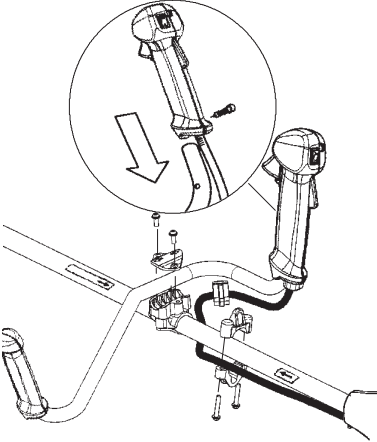

7. The handlebar mounting must be fitted between the arrows on the shaft.
8. Tighten the screws with a hex wrench.

ASSEMBLY OF SHOULDER HARNESS

⚠ WARNING: When using a brushcutter, it must always be hooked securely to the shoulder harness. Otherwise, you will be unable to safely control the brushcutter. This can result in injury to yourself or others.

Proper shoulder harness and handlebar adjustments must be made with the engine completely stopped before using unit. A well-adjusted shoulder harness and machine makes work much easier.

ATTACHING SHOULDER HARNESS CLAMP

1. Place the upper shoulder harness clamp over the shaft.

2. Position the lower shoulder harness clamp under the shaft and align the upper and lower clamp screw holes. Clamp must be fitted above the arrow on the shaft (see illustration above).

NOTE: Fit throttle wire in groove of lower harness clamp before tightening screws.

3. Insert two screws into the screw holes.
4. Secure shoulder harness clamp by tightening screws with a hex wrench.

SHOULDER HARNESS ADJUSTMENT

At the front of the shoulder harness is an easily accessible quick release. Use the quick release in any emergency situation that requires you to free yourself from the machine and harness.

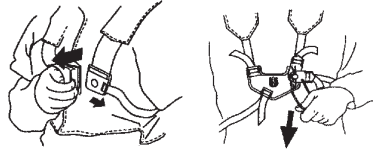

1. Put on the harness. Adjust the harness for the best working position.
2. Tension the side straps so that the weight is evenly distributed across both shoulders.



NOTE: It may be necessary to relocate the shoulder harness clamp on the shaft for proper balancing of unit.

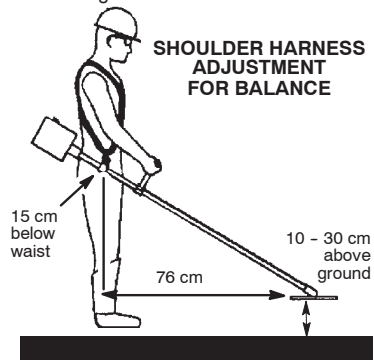

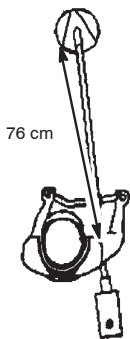

CONFIGURING YOUR UNIT

You can configure your unit using a cutting head for grass and light weeds, or a weed blade for cutting grass, weeds, and brush up to 1 cm in diameter. To assemble your unit, go to the section for the desired configuration and follow the instructions.

ASSEMBLY INFORMATION - TRIMMER HEAD

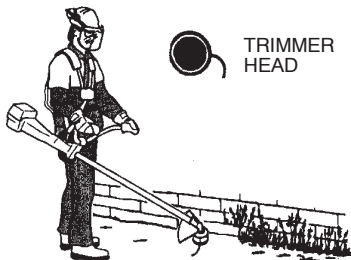

TRIMMER HEAD

NOTE: Remove the blade and metal shield before attaching the plastic shield and trimmer head. To remove blade, align hole in the dust cup with the hole in the side of the gearbox by rotating the blade. Insert a small screwdriver into aligned holes. This will keep the shaft from turning while loosening the blade nut. Remove blade nut by turning clockwise. Remove the screwdriver. Remove both washers and blade. To remove metal shield, loosen and remove the four mounting screws. See ATTACHING THE METAL SHIELD and INSTALLATION OF THE METAL BLADE for illustrations. Be sure to store all parts and instructions for future use.

ATTACHING THE PLASTIC SHIELD AND TRIMMER HEAD

WARNING: The shield must be properly installed. The shield provides partial protection to the operator and others from the risk of thrown objects, and is equipped with a line limiter blade which cuts excess line to the proper length. The line limiter blade (on underside of shield) is sharp and can cut you.

1. Remove nut from shield.
2. Insert bracket into slot on shield.

3. Pivot shield until bolt passes through hole in bracket.
4. Reinstall nut and tighten securely with wrench (provided).

NOTE: If your unit has a plastic cover over the threads on the threaded shaft, remove the covering to expose the threads. Before installing the trimmer head, make sure the dust cup and retaining washer are positioned on the gearbox as shown below.

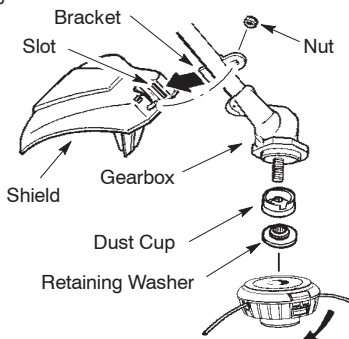

NOTE: Make sure all parts are properly installed as shown in the illustration before installing the trimmer head.

5. Align hole in the dust cup with the hole in the side of the gearbox by rotating the dust cup.
6. Insert a small screwdriver into aligned holes. This will keep the shaft from turning while tightening trimmer head.

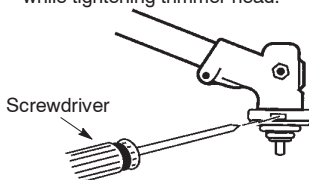

7. While holding the screwdriver in position, thread trimmer head onto the shaft in the direction shown on the decal (counterclockwise). Tighten until secure.

NOTE: The retaining washer must be positioned with the raised section facing toward the gearbox.

ASSEMBLY INFORMATION - WEED BLADE



WEED BLADE

NOTE: Remove the trimmer head and plastic shield before attaching the metal shield and installing the weed blade. To remove the trimmer head, align hole in the dust cup with the hole in the side of the gearbox by rotating the dust cup. Insert a small screwdriver into aligned holes. This will keep the shaft from turning while loosening the trimmer head. Remove the trimmer head by turning clockwise. Remove the screwdriver. To remove the plastic shield, loosen and remove nut. Pivot shield to release bracket from slot. See **INSTALLATION OF THE CUTTING HEAD** and **ATTACHING THE PLASTIC SHIELD** for illustrations. Be sure to store all parts and instructions for future use. Never use the trimmer head with the metal blade installed.

ATTACHING THE METAL SHIELD

⚠ WARNING: The metal shield must be properly installed on the tool anytime the tool is used with a blade. Failure to install the shield in the position shown can result in serious injury to the operator. The length of the shield must be aligned with the length of the shaft.

1. Place the metal shield under the gearbox, and align the screw holes.

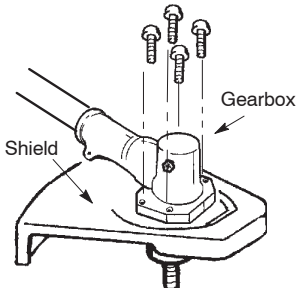

2. Insert and thread the 4 mounting screws through the holes of the gearbox and the metal shield. Tighten evenly and securely with the hex wrench provided.

INSTALLATION OF THE METAL BLADE

⚠ WARNING: Wear protective gloves when handling or performing maintenance on the blade to avoid injury. The blade is sharp and can cut you even when it is not moving.

⚠ WARNING: Do not use any blades, or fastening hardware other than the washers and nuts shown in the following illustrations. These parts must be provided by McCulloch and installed as shown below. Failure to use proper parts can cause the blade to fly off and seriously hurt you or others.

NOTE: The dust cup and retaining washer are located on the gearbox shaft and not in the parts bag. All other fasteners mentioned in the following assembly steps are in the parts bag.

1. Remove the retaining washer from the threaded shaft of the gearbox. Leave the dust cup on the shaft.
2. Install the blade and the retaining washer over the threaded shaft.
3. Make sure the raised part of the retaining washer is facing the gearbox and the raised area fits into the hole in the center of the blade.
4. Slide the blade and retaining washer onto the shaft of the gearbox.
5. Place the cupped washer onto the shaft. Make sure the cupped side of the washer is toward the blade.
6. Install the blade nut by threading onto the shaft counterclockwise.

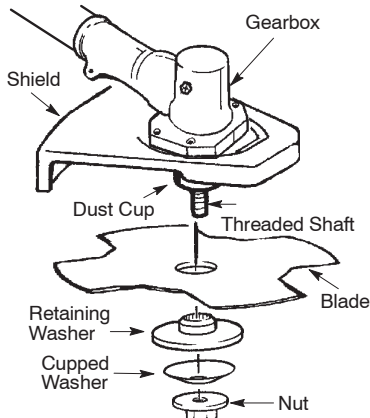

NOTE: Make sure all parts are in place as illustrated, and the blade is sandwiched between the dust cup and the retaining washer. There should be no space between the blade and the dust cup or the retaining washer.

7. Align hole in dust cup with hole in side of gearbox by rotating the blade.
8. Insert a small screwdriver into aligned holes. This will keep the shaft from turning while tightening the blade nut.

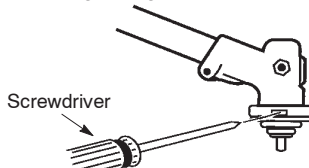

9. Tighten blade nut firmly with a wrench while holding screwdriver in position.
10. Remove the screwdriver.
11. Turn blade by hand. If the blade binds against the shield, or appears to be uneven, the blade is not centered, and you must re-install.

NOTE: To remove blade, insert screwdriver into aligned holes. Unthread the nut and remove parts. Be sure to store parts and instructions for future use.

OPERATION

WARNING: Be sure to read the fuel information in the safety rules before you begin. If you do not understand the safety rules, do not attempt to fuel your unit. Contact an authorized service dealer.

FUELING ENGINE

WARNING: Remove fuel cap slowly when refueling.

This engine is certified to operate on unleaded petrol. Before operation, petrol must be mixed with a good quality 2-cycle air-cooled engine oil. We recommend McCulloch brand oil mixed at a ratio of 40:1 (2.5%). A 40:1 ratio is obtained by mixing 5 liters of unleaded petrol with 0,125 liter of oil. **DO NOT USE** automotive oil or boat oil. These oils will cause engine damage. When mixing fuel, follow instructions printed on oil container. Once oil is added to petrol, shake container momentarily to assure that the fuel is thoroughly mixed. Always read and follow the safety rules relating to fuel before fueling your unit.

IMPORTANT

Experience indicates that alcohol blended fuels (called gasohol or using ethanol or methanol) can attract moisture which leads to separation and formation of acids during storage. Acidic gas can damage the fuel system of an engine while in storage. To avoid engine problems, empty the fuel system before storage for 30 days or longer. Drain the gas tank, start the engine and let it run until the fuel lines and carburetor are empty. Use fresh fuel next season. Never use engine or carburetor cleaner products in the fuel tank or permanent damage may occur.

HOW TO STOP YOUR UNIT

- To stop the engine, move the ON/STOP switch to the STOP position.

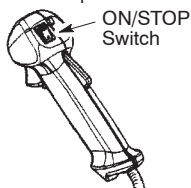

HOW TO START YOUR UNIT

WARNING: Avoid any contact with the muffler. A hot muffler can cause serious burns.

STARTING A COLD ENGINE (or a warm engine after running out of fuel)

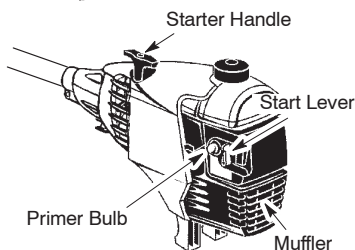
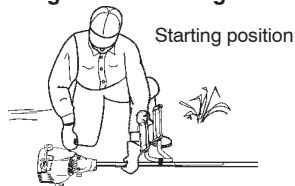

NOTE: The throttle lock-out is designed to prevent unintentional use of the throttle trigger. The lock-out must be pressed with the palm of your hand as you grip the throttle handle before the trigger can be used. **DO NOT** squeeze the throttle trigger until the engine has started and runs.

1. Set unit on a flat surface.
2. Move ON/STOP switch to the ON position.
3. Slowly press the primer bulb 6 times.
4. Move the start lever to the START position.
5. Pull starter rope handle sharply until engine starts and runs.
6. Allow unit to run for 10-15 seconds, then fully squeeze the throttle trigger to disengage the starting system.

STARTING A WARM ENGINE

1. Move ON/STOP switch to the ON position.
2. Squeeze and hold the throttle trigger. Keep throttle trigger fully squeezed until engine runs smoothly.
3. Pull starter rope sharply while squeezing throttle trigger until engine runs.

NOTE: Normally, the warm starting procedure can be used within 5 - 10 minutes after the unit is turned STOP. If the unit sits for more than 10 minutes without being run, it will be necessary to start the unit by following the steps under STARTING A COLD ENGINE or following the starting instruction steps shown on the unit.

STARTING A FLOODED ENGINE

Flooded engines can be started by placing the ON/STOP switch in the ON position. Move the start lever to the RUN position and fully squeeze throttle trigger. Pull the starter handle repeatedly while squeezing throttle trigger until engine starts and runs. This could require pulling the starter handle many times,

depending on how badly the unit is flooded. If the unit still doesn't start, refer to the TROUBLESHOOTING TABLE.

OPERATING POSITION

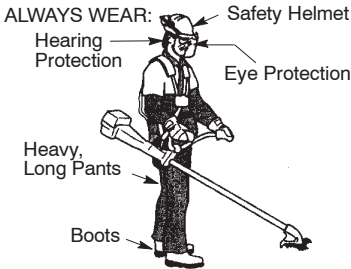

Cut from your left to your right.

When operating unit, clip shoulder harness onto clamp, stand as shown and check for the following:

- Wear eye protection and heavy clothing.
- Extend your left arm and hold handlebar grip with your left hand.
- Hold throttle grip with your right hand with finger on throttle trigger.
- Keep unit below waist level.
- Maintain full weight of tool on both shoulders.
- Without bending over, keep the blade or trimmer head near and parallel to the ground and not crowded into material being cut.

OPERATING INSTRUCTIONS FOR USE WITH TRIMMER HEAD

WARNING: Always wear eye protection. Never lean over the trimmer head. Rocks or debris can ricochet or be thrown into eyes and face and cause blindness or other serious injury.

Before trimming, bring engine to a speed sufficient to cut material to be trimmed.

Do not run the engine at a higher speed than necessary. The cutting line will cut efficiently when the engine is run at less than full throttle. At lower speeds, there is less engine noise and vibration. The cutting line will last longer and will be less likely to "weld" onto the spool.

Always release the throttle trigger and allow the engine to return to idle speed when not cutting.

To stop engine:

- Release the throttle trigger.
- Move the ON/STOP switch to the STOP position.

TRIMMER LINE ADVANCE

Advance line by tapping the bottom of the cutting head lightly on the ground while engine is running at full speed. The metal line limiter blade attached to the guard will cut the line to the proper length.

WARNING: Use only 2,4 mm diameter line. Other sizes of line will not advance properly

and can cause serious injury. Do not use other materials such as wire, string, rope, etc. Wire can break off during cutting and become a dangerous missile that can cause serious injury.

CUTTING METHODS

WARNING: Use minimum speed and do not crowd the line when cutting around hard objects (rock, gravel, fence posts, etc.), which can damage the trimmer head, become entangled in the line, or be thrown causing a serious hazard.

- The tip of the line does the cutting. You will achieve the best performance and minimum line wear by not crowding the line into the cutting area. The right and wrong ways are shown below.

Tip of line does the cutting.



Right

Line crowded into work area.



Wrong

- The line will easily remove grass and weeds from around walls, fences, trees and flower beds, but it also can cut the tender bark of trees or shrubs and scar fences.
- For trimming or scalping, use less than full throttle to increase line life and decrease head wear, especially:
 - During light duty cutting.
 - Near objects around which the line can wrap such as small posts, trees or fence wire.
- For mowing or sweeping, use full throttle for a good clean job.

TRIMMING - Hold the bottom of the trimmer head about 8 cm above the ground and at an angle. Allow only the tip of the line to make contact. Do not force trimmer line into work area.

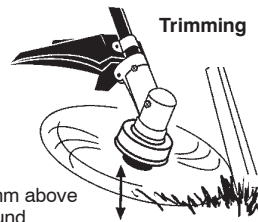

80mm above ground

SCALPING - The scalping technique removes unwanted vegetation down to the ground. Hold the bottom of the trimmer head about 8 cm above the ground and at an angle. Allow the tip of the line to strike the ground around trees, posts, monuments, etc. This technique increases line wear.

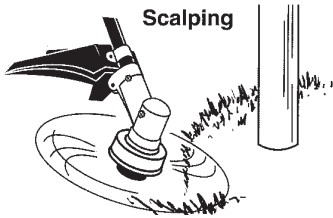

Scalping

MOWING - Your trimmer is ideal for mowing in places conventional lawn mowers cannot reach. In the mowing position, keep the line parallel to the ground. Avoid pressing the head into the ground as this can scalp the ground and damage the tool.

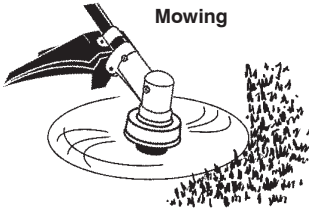

Mowing

SWEEPING - The fanning action of the rotating line can be used to blow away loose debris from an area. Keep the line parallel to and above the area surface and swing the tool from side to side.



Sweeping

OPERATING INSTRUCTIONS FOR USE WITH WEED BLADE

- **Blade Thrust** is a reaction that only occurs when using a bladed unit. This reaction can cause serious injury such as amputation. Carefully study this section. It is important that you understand what causes blade thrust, how you can reduce the chance of its occurring, and how you can remain in control of unit if blade thrust occurs.
- **WHAT CAUSES BLADE THRUST** - **Blade Thrust** can occur when the spinning blade contacts an object that it does not cut. This contact causes the blade to stop for an instant and then suddenly move or "thrust" away from the object that was hit. The "thrusting" reaction can be violent enough to cause the operator to be propelled in any direction and lose control of the unit. The uncontrolled unit

can cause serious injury if the blade contacts the operator or others.

- **WHEN BLADE THRUST OCCURS** - **Blade Thrust** can occur without warning if the blade snags, stalls, or binds. This is more likely to occur in areas where it is difficult to see the material being cut. By using the unit properly, the occurrence of blade thrust will be reduced and the operator will be less likely to lose control.



- Cut only grass, weeds, and woody brush up to 1 cm in diameter with the weed blade. Do not let the blade contact material it cannot cut such as stumps, rocks, fences, metal, etc., or clusters of hard, woody brush having a diameter greater than 1 cm.
- Keep the blade sharp. A dull blade is more likely to snag and thrust.
- Cut only at full throttle. The blade will have maximum cutting power and is less likely to bind or stall.
- "Feed" the blade deliberately and not too rapidly. The blade can thrust away if it is fed too rapidly.
- Cut only from your left to your right. Cutting on right side of the shield will throw debris away from the operator.
- Use the shoulder harness and keep a firm grip on the unit with both hands. A properly adjusted shoulder harness will support the weight of the unit, freeing your arms and hands to control and guide the cutting motion.
- Keep feet comfortably spread apart and braced for a possible sudden, rapid thrust of unit. Do not overreach. Keep firm footing and balance.
- Keep blade below waist level; it will be easier to maintain control of unit.
- Do not raise the engine above your waist as the blade can come dangerously close to your body.
- Do not swing unit with such force that you are in danger of losing your balance. Bring the engine to cutting speed before entering the material to be cut. If the blade does not turn when you squeeze the throttle trigger, make sure shaft is fully inserted into the engine. Always release the throttle trigger and allow engine to return to idle speed when not cutting. The blade should not turn while the engine is running at idle. If the blade turns at idle, do not use your unit. Refer to the CARBURETOR ADJUSTMENT section or contact your authorized service dealer.
- Maintain good firm footing while using the unit. Do this by planting feet firmly in a comfortable apart position.

- Cut while swinging the upper part of your body from left to right.
- As you move forward to the next area to cut, be sure to maintain your balance and footing.

RECOMMENDED CUTTING POSITION

Cut using the 2 o'clock to 4 o'clock position of the blade

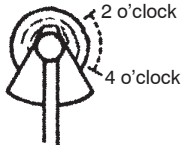

⚠ WARNING: The operator or others must not try to clear away cut material with the engine running or the blade turning to avoid serious injury. Stop engine and blade before removing materials wrapped around blade or shaft.

MAINTENANCE

The life span of the machine can be reduced and the risk of accidents can increase if machine maintenance is not carried out correctly and if service and/or repairs are not carried out professionally. If you need further information, please contact your nearest authorised service dealer.

⚠ WARNING: Disconnect the spark plug before performing maintenance except for carburetor adjustments.

CHECK FOR LOOSE FASTENERS AND PARTS

- Spark Plug Boot
- Air Filter
- Housing Screws
- Handlebar Screws
- Debris Shield

CHECK FOR DAMAGED OR WORN PARTS

Contact an authorized service dealer for replacement of damaged or worn parts.

- ON/STOP Switch - Ensure ON/STOP switch functions properly by moving the switch to the STOP position. Make sure engine stops; then restart engine and continue.
- Fuel Tank - Discontinue use of unit if fuel tank shows signs of damage or leaks.
- Debris Shield - Discontinue use of unit if debris shield is damaged.

INSPECT AND CLEAN UNIT AND LABELS

- After each use, inspect complete unit for loose or damaged parts. Clean the unit and labels using a damp cloth with a mild detergent.
- Wipe off unit with a clean dry cloth.

CLEAN AIR FILTER

A dirty air filter decreases engine performance and increases fuel consumption and harmful emissions. Always clean after every 5 hours of operation.

1. Clean the cover and the area around it to keep dirt from falling into the carburetor chamber when the cover is removed.
2. Remove parts as illustrated.

NOTE: Do not clean filter in petrol or other flammable solvent to avoid creating a fire hazard or producing harmful evaporative emissions.

3. Wash the filter in soap and water.
4. Allow filter to dry.
5. Replace parts.

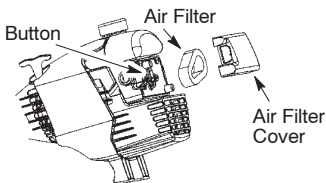

REPLACE SPARK PLUG

Replace the spark plug each year to ensure the engine starts easier and runs better. Set spark plug gap at 0.6 mm. Ignition timing is fixed and nonadjustable.

1. Twist, then pull off spark plug boot.
2. Remove spark plug from cylinder and discard.
3. Replace with Champion RCJ-6Y spark plug and tighten securely with a 19 mm socket wrench.
4. Reinstall the spark plug boot.

SERVICE AND ADJUSTMENTS

REPLACING THE LINE

1. Press the tabs on the side of the trimmer head and remove cover and spool.

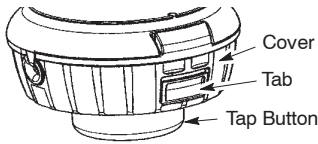

2. Remove any remaining line.
3. Clean dirt and debris from all parts. Replace spool if it is worn or damaged.
4. Replace with a pre-wound spool, or replace line using a 4,5 meters length of 2,4 mm diameter McCulloch brand line.
5. When installing new line on an existing spool, hold the spool as shown in the illustration below.
6. Bend the line at the midpoint and insert the bend into the slot in the center rim of the spool. Ensure line snaps into position in the slot.

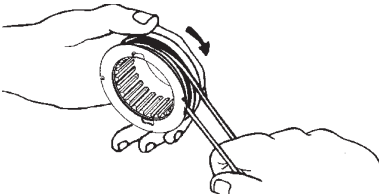
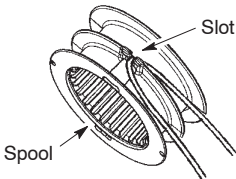

7. With your finger between the lines, wrap the lines evenly and firmly around the spool in a clockwise direction.
8. Position the lines in the guide slots.

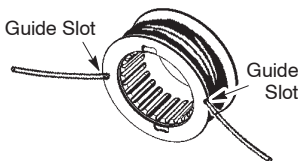

9. Insert the ends of the lines through exit holes in the sides of the cover.
10. Place the spool in the cover.

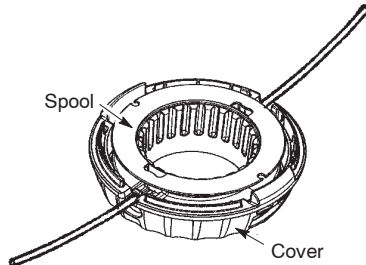

11. Make sure the lines are not caught between the rim of the spool and the wall of the cover.
12. Reinstall the spool and cover onto the trimmer head. Push until cover snaps into place.

BLADE REPLACEMENT

Refer to the ASSEMBLY section for blade replacement instructions and illustrations.

CARBURETOR ADJUSTMENT

⚠ WARNING: Keep others away when making idle speed adjustments. The trimmer head will be spinning during most of this procedure. Wear your protective equipment and observe all safety precautions. After making adjustments, the trimmer head must not move/spin at idle speed.

The carburetor has been carefully set at the factory. Adjustments may be necessary if you notice any of the following conditions:

- Engine will not idle when the throttle is released.
- The trimmer head moves/spins at idle speed. Make adjustments with the unit supported so the cutting attachment is off the ground and will not make contact with any object. Hold the unit by hand while running and making adjustments. Keep all parts of your body away from the cutting attachment and muffler.

Idle Speed Adjustment

Allow engine to idle. Adjust speed until engine runs without trimmer head moving or spinning (idle speed too fast) or engine stalling (idle speed too slow).

- Turn idle speed screw clockwise to increase engine speed if engine stalls or dies.
- Turn idle speed screw counterclockwise to decrease engine speed if trimmer head moves or spins at idle speed.

⚠ WARNING: Recheck the idle speed after each adjustment. The trimmer head must not move or spin at idle speed to avoid serious injury to the operator or others.

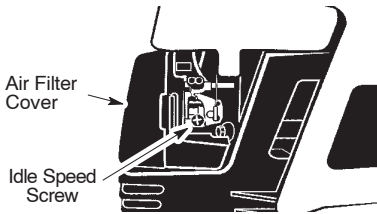

If you require further assistance or are unsure about performing this procedure, contact an authorized service dealer.

STORAGE

⚠ WARNING: Perform the following steps after each use:

- Allow engine to cool before storing or transporting.
- Store unit and fuel in a well ventilated area where fuel vapors cannot reach sparks or open flames from water heaters, electric motors or switches, furnaces, etc.
- Empty fuel tank before storing or transporting the unit.
- Store unit and fuel well out of the reach of children.
- Store unit with all guards in place. Position unit so that any sharp object cannot accidentally cause injury.

SEASONAL STORAGE

Prepare unit for storage at end of season or if it will not be used for 30 days or more.

If your unit is to be stored for a period of time:

- Clean the entire unit before lengthy storage.
- Store in a clean dry area.
- Lightly oil external metal surfaces.

ENGINE

- Remove spark plug and pour 1 teaspoon of 40:1, 2-cycle engine oil (air cooled) through the spark plug opening. Slowly pull the starter rope 8 to 10 times to distribute oil.
- Replace spark plug with new one of recommended type and heat range.
- Clean air filter.
- Check entire unit for loose screws, nuts, and bolts. Replace any damaged, broken, or worn parts.
- At the beginning of the next season, use only fresh fuel having the proper petrol to oil ratio.

OTHER

- Do not store petrol from one season to another.
- Replace your petrol can if it starts to rust.

TROUBLESHOOTING TABLE

⚠ WARNING: Always stop unit and disconnect spark plug before performing all of the recommended remedies below except remedies that require operation of the unit.

TROUBLE	CAUSE	REMEDY
Engine will not start.	<ol style="list-style-type: none"> 1. ON/STOP switch in STOP position. 2. Engine flooded. 3. Fuel tank empty. 4. Spark plug not firing. 5. Fuel not reaching carburetor. 6. Carburetor requires adjustment. 	<ol style="list-style-type: none"> 1. Move ON/STOP switch to ON position. 2. See "Starting a Flooded Engine" in Operation Section. 3. Fill tank with correct fuel mixture. 4. Install new spark plug. 5. Check for dirty fuel filter; replace. Check for kinked or split fuel line; repair or replace. 6. Contact an authorized service dealer.
Engine will not idle properly.	<ol style="list-style-type: none"> 1. Carburetor requires adjustment. 2. Crankshaft seals worn. 3. Compression low. 	<ol style="list-style-type: none"> 1. See "Carburetor Adjustment" in Service and Adjustments Section. 2. Contact an authorized service dealer. 3. Contact an authorized service dealer.
Engine will not accelerate, lacks power, or dies under a load.	<ol style="list-style-type: none"> 1. Air filter dirty. 2. Spark plug fouled. 3. Carburetor requires adjustment. 4. Carbon build-up on muffler outlet screen. 5. Compression low. 	<ol style="list-style-type: none"> 1. Clean or replace air filter. 2. Clean or replace plug and regap. 3. Contact an authorized service dealer. 4. Contact an authorized service dealer. 5. Contact an authorized service dealer.
Engine smokes excessively.	<ol style="list-style-type: none"> 1. Choke partially on. 2. Fuel mixture incorrect. 3. Air filter dirty. 4. Carburetor requires adjustment. 	<ol style="list-style-type: none"> 1. Adjust choke. 2. Empty fuel tank and refill with correct fuel mixture. 3. Clean or replace air filter. 4. Contact an authorized service dealer.
Engine runs hot.	<ol style="list-style-type: none"> 1. Fuel mixture incorrect. 2. Spark plug incorrect. 3. Carburetor requires adjustment. 4. Carbon build-up on muffler outlet screen. 	<ol style="list-style-type: none"> 1. Empty fuel tank and refill with correct fuel mixture. 2. Replace with correct spark plug. 3. Contact an authorized service dealer. 4. Contact an authorized service dealer.

DECLARATION OF CONFORMITY

EC Declaration of Conformity (Only applies to Europe)

We, **Husqvarna AB**, SE-561 82 Huskvarna, Sweden, Tel: +46-36-146000, as authorised representative in the Community, declare that the brushcutter model **McCulloch M B325 CB** from serial numbers 2009-031N00001 and onwards (the year is clearly stated on the rating plate, followed by the serial number), comply with the requirements of the **COUNCIL'S DIRECTIVES**:

of 22 June 1998 "relating to machinery" **98/37/EC**, annex IIA;

of 15 December 2004 "relating to electromagnetic compatibility" **2004/108/EC**, and applicable supplements; and

of 8 May 2000 "relating to the noise emissions in the environment" in accordance with Annex V of **2000/14/EC**. The measured sound power is 112,6 dB(A), the guaranteed sound power is 117,0 dB(A). The cutting width is 43 cm.

The following standards have been applied: **EN12100-1:2003**, **EN 12100-2:2003**, **EN ISO 11806:1997** and **CISPR 12:2005**.

SMP, The Swedish Machinery Testing Institute, Fyrisborgsgatan 3 S-754 50 Uppsala, Sweden, has carried out voluntary type approval. The certificate(s) are numbered: **SEC/08/1231**.

09-1-31



Ronnie E. Goldman, Director of Engineering
Handheld Consumer Products

TECHNICAL DATA SHEET

MODEL: M B325 CB	Blade	Trimmer
ENGINE		
Displacement, cm ³	32	32
Maximum engine power, measured in accordance with ISO 8893, kW	0,7	0,7
ENGINE ROTATIONAL SPEEDS		
At maximum engine power, rpm	7000	7000
Maximum rotational frequency of the spindle	10000	10000
Engine speed at recommended maximum spindle rotational frequency	7400	7400
Recommended speed idling, rpm	3000	3000
FUEL AND LUBRICATION SYSTEM		
Fuel tank volume capacity, cm ³	325	325
Fuel consumption at maximum engine power, measured in accordance with ISO 8893, g/h	399	399
Specified fuel consumption at max. engine power, measured in accordance with ISO 8893, g/kWh	435	435
WEIGHT		
Without cutting attachment or shield, empty tank, kg	5,9	5,9
CUTTING ATTACHMENT		
Weed blade, part number	#530055892	Opt.
Cutting head assembly, part number	Opt.	#537419202
NOISE LEVELS (Octave Band Analysis 100-10000hz 1/3 Octave)		
SOUND PRESSURE LEVELS measured in accordance with ISO 22868		
Idling, dB(A)	80,7	80,7
Racing, dB(A)	100,5	102,7
SOUND POWER LEVELS in accordance with ISO 22868		
Sound power level, measured dB(A)	112,6	112,6
Sound power level, guaranteed L _{WA} dB(A)	117,0	117,0
VIBRATION LEVELS measured in accordance with ISO 22867		
LEFT HANDLE		
Idling, m/s ²	4,6	4,3
Racing, m/s ²	14,9	10,9
RIGHT HANDLE		
Idling, m/s ²	5,1	4,6
Racing, m/s ²	13,4	4,4

IDENTIFICACIÓN DE LOS COMPONENTES

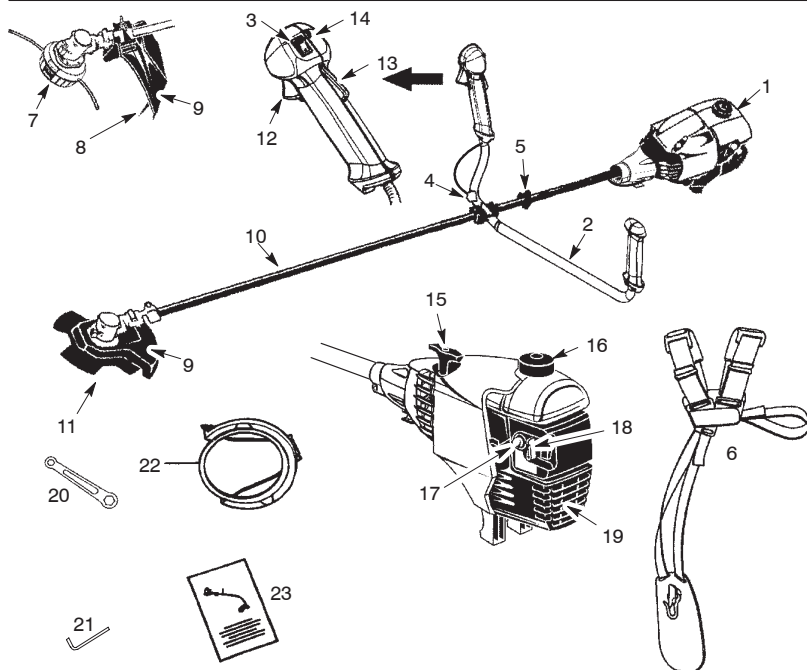

- | | |
|---------------------------------------|--------------------------------------|
| 1. Depósito de combustible | 13. Cerradura del acelerador |
| 2. Manillar | 14. Botón de aceleración de arranque |
| 3. Interruptor ON/STOP | 15. Cuerda de arranque |
| 4. Sujetador del cable del acelerador | 16. Tapa del tanque de combustible |
| 5. Abrazadera del arnés | 17. Bombeador |
| 6. Arnés | 18. Palanca del arrancador |
| 7. Cabezal de corte | 19. Silenciador |
| 8. Cuchilla de línea | 20. Llave |
| 9. Protector | 21. Llave hexagonal |
| 10. Eje | 22. Protector de transporte |
| 11. Cuchilla | 23. Manual de instrucciones |
| 12. Gatillo acelerador | |

IDENTIFICACIÓN DE SÍMBOLOS

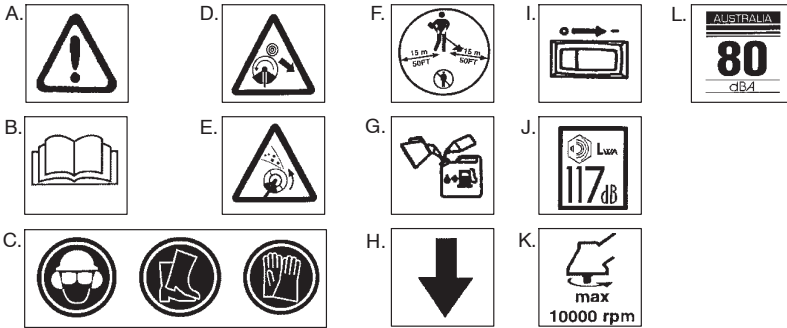

- A. **¡ADVERTENCIA!** Este cortabordes puede ser peligroso. Su uso imprudente o inadecuado puede ocasionar lesiones graves e incluso mortales.
- B. Antes de usar el cortabordes, lea atentamente este manual de instrucciones y asegúrese de haberlo comprendido.
- C. Utilice siempre:
Protectores acústicos, anteojos de seguridad, casco de seguridad, botas y guantes.
- D. **¡PELIGRO!** La cuchilla puede rebotar violentamente en materiales que no puede cortar. Los rebotes de la cuchilla pueden causar la amputación de brazos o piernas. Mantenga a personas y animales lejos de la herramienta (15 metros).
- E. **¡ADVERTENCIA!** El hilo cortador puede despedir objetos violentamente. Esto puede ocasionarle ceguera o lesiones. Utilice siempre una protección para los ojos.
- F. Durante el trabajo, el operador debe asegurarse de que ninguna otra persona se aproxime a menos de un radio de 15 metros de la máquina. Cuando se trabaje en equipo, los operadores deberán mantener entre sí una distancia de seguridad de al menos 15 metros.
- G. Utilice gasolina sin plomo o de gran calidad y aceite para motores de dos tiempos mezclado en proporción al 2,5%.
- H. El mango de apoyo debe colocarse siempre por debajo de la flecha.
- I. Interruptor ON/STOP (marcha y parada) del motor
- J. Nivel de potencia acústica garantizada (relacionada con Directiva 2000/14/CE)
- K. Frecuencia de rotación máxima del eje, en rpm
- L. Nivel de presión acústica en 7,5 metros

REGLAS DE SEGURIDAD

⚠️ ADVERTENCIA: Al usar cualquier herramienta de fuerza de jardinería, deberán observarse precauciones básicas de seguridad en todo momento para reducir el riesgo de incendio y graves heridas. Lea y cumpla con todas las instrucciones.

⚠️ PELIGRO: *¡Esta herramienta motorizada puede ser peligrosa!* Puede ocasionar lesiones graves, incluso la amputación o la ceguera, tanto al operador como a otras personas. Las advertencias e instrucciones de seguridad contenidas en este manual deben cumplirse en todo momento para garantizar un nivel de seguridad y efectividad razonable durante la utilización del aparato. El operador es responsable del cumplimiento de las advertencias e instrucciones indicadas en este manual y en el aparato. Antes de ensamblar y utilizar el aparato, lea íntegramente el manual de instrucciones. Limite el

uso de este aparato a personas que previamente hayan leído y comprendido, y posteriormente cumplan, las advertencias e instrucciones indicadas en este manual y en el aparato. Nunca permita que este aparato sea utilizado por niños.



MANUAL DE INSTRUCCIONES



INFORMACION DE SEGURIDAD DEL APARATO

⚠️ PELIGRO: La cuchilla puede rebotar violentamente en materiales que no puede cortar. Los rebotes de la cuchilla pueden causar la amputación de brazos o piernas. Mantenga a personas y animales lejos de la herramienta (15 metros).



⚠ ADVERTENCIA: La cuchilla y la línea de corte arroja objetos violentamente. Usted, al igual que otras personas, puede quedar ciego o herido. Use anteojos de seguridad y protección en las piernas.



⚠ ADVERTENCIA: Zona de peligro de objetos despedidos. La cuchilla y la línea de corte arroja objetos violentamente. Esto puede ocasionar ceguera o lesiones a otros. Mantenga a personas y animales lejos de la herramienta 15 metros.

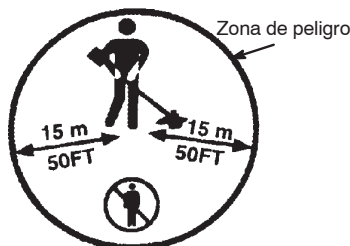

⚠ ADVERTENCIA: No utilice el cabezal de corte como dispositivo de sujeción de la cuchilla.



⚠ ADVERTENCIA: La cuchilla sigue girando incluso después de soltar el acelerador o de apagar el motor. Incluso cuando está girando libremente, la cuchilla puede despedir objetos o causar cortes profundos si se toca accidentalmente. Detenga la cuchilla poniendo en contacto el lado derecho de la misma con material ya cortado.

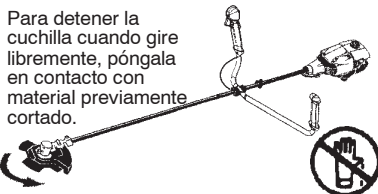

Para detener la cuchilla cuando gire libremente, póngala en contacto con material previamente cortado.

SEGURIDAD DEL USUARIO

- Vístase apropiadamente. Siempre use anteojos de seguridad o similar protección para los ojos cuando use o dé mantenimiento a este aparato (anteojos de seguridad están disponibles). La protección para los ojos se debe marcar con Z87.
- Es obligatorio usar casco si van a desbrozarse ramas a una altura superior a 2 metros.
- Siempre utilice mascarilla para la cara o mascarilla a prueba de polvo si se va a trabajar en condiciones donde hay polvo.
- Siempre utilice pantalones pesados y largos, mangas largas, botas y guantes. Se recomienda el uso de pantorrilleras de seguridad.
- Siempre utilice protección para los pies. No trabaje descalzo ni en sandalias. Evite la línea/cuchilla girante.
- Mantenga el cabello por encima de los hombros, atándolo para tal efecto si es necesario. No use ropa suelta ni ropa con corbatas, tiras, borlas, etc. que cuelgan libremente. Pueden enredarse en las piezas en movimiento.
- Si está completamente tapado, estará más protegido de los escombros y pedazos de plantas tóxicas arrojados por la línea girante.
- Manténgase alerta. No haga uso del aparato estando cansado, enfermo, trastornado o bajo la influencia del alcohol, de drogas o de remedios. Vigile bien lo que está haciendo; use del sentido común.
- Use protección para los oídos. La exposición larga o continua a los altos niveles de ruidos puede causar el daño permanente de audición.
- Nunca ponga el aparato en marcha ni lo deje en marcha dentro de un recinto cerrado. Respirar los vapores del combustible lo puede matar.
- Mantenga las manijas libres de aceite y de combustible.
- Siempre que trabaje con cuchillas, utilice el manillar y una arnés correctamente ajustada (vea MONTAJE).

SEGURIDAD DEL APARATO Y EN EL MANTENIMIENTO

- ⚠ ADVERTENCIA:** Apague el aparato y desconecte la bujía antes de hacer cualquier mantenimiento menos los ajustes al carburador.
- Deseche la cuchillas dobladas, dentadas, partidas, rotas o deterioradas de algún modo. Antes de utilizar el aparato, sustituya las piezas del cabezal de corte que estén partidas, rotas o deterioradas de algún modo.
 - Haga el mantenimiento del aparato de acuerdo a los procedimientos recomendados. Man-

tenga la cuchilla afilada. Mantenga la línea de corte el largo apropiado.

- Use solamente línea de diámetro 3 mm de pulgada) de la marca McCulloch. Nunca use alambre, sogá, hilo, etc.
- Instale el protector requerida antes de usar su aparato. Use el protector de metal para todo el uso con cuchillas de metal. Use el protector de plástico para todo el uso con línea de corte.
- Use solamente la cuchilla o el cabezal de corte que aquí se especificada. Asegúrese que estén instalados apropiadamente y ajustados con seguridad.
- Nunca ponga en marcha el motor con el coberter del embrague desmontado. El embrague podría desprenderse y causar graves lesiones.
- Asegúrese que el cuchilla o el cabezal de corte paren de girar cuando el motor se encuentra en marcha lenta.
- Realice los ajustes del carburador con la parte inferior apoyada en alto para impedir que la cuchilla o el hilo podador entren en contacto con algún objeto. Sujete el aparato con las manos, sin utilizar un arnés.
- Cuando realice ajustes en el carburador, mantenga alejadas del lugar a otras personas.
- Utilice exclusivamente los accesorios y recambios recomendados por McCulloch.
- Todo servicio y mantenimiento no explicado en este manual deberá ser efectuado por un distribuidor autorizado del servicio.

SEGURIDAD CON EL COMBUSTIBLE

- Mezcle y vierta el combustible al aire libre.
- Manténgalo alejado de las chispas y de las llamas.
- Use recipiente aprobado para el combustible.
- No fume ni permita que se fume cerca del combustible ni del aparato ni mientras éste esté en uso.
- Evite derramar el combustible o el aceite. Limpie todo el combustible derramado.
- Aléjese a por lo menos 3 metros del lugar de abastecimiento antes de poner en marcha el motor.
- Antes de guardar el aparato, vacíe el depósito de combustible. Arranque el motor y déjelo en marcha hasta que se detenga con el fin de agotar el combustible que pueda quedar en el carburador.
- Pare el motor y permita que se enfríe el aparato antes de retirar la tapa del tanque.
- Almacéne siempre combustible en un recipiente aprobado para los líquidos inflamables.

SEGURIDAD AL CORTAR

⚠ ADVERTENCIA: Antes de cada uso, inspeccione la zona de trabajo. Retire todos los objetos (rocas, cristales rotos, clavos, cables, hilos, etc.) que puedan ser despedidos o quedar enredados en la cuchilla o en el cabezal de corte.

- Mantenga alejados del lugar de trabajo 15 metros a otras personas, ya sean niños, acompañantes o ayudantes, y a animales. Detenga el motor tan pronto como alguien se le aproxime.
- Mantenga siempre el motor junto al lado dere-

cho de su cuerpo.

- Sujete firmemente el aparato con ambas manos.
- Pise con seguridad y mantenga el equilibrio en todo momento. No estire el cuerpo en exceso.
- Mantenga la cuchilla o cabezal de corte por debajo de la cintura. No levante el motor por encima de su cintura.
- Mientras el motor esté en marcha, mantenga todas las partes de su cuerpo alejadas de la cuchilla o del cabezal de corte, y del silenciador. Un silenciador caliente podría provocar quemaduras de gravedad si se toca.
- Corte siempre de izquierda a derecha. Si se corta con la línea del lado derecho del protector, los escombros volarán en sentido opuesto al usuario.
- Use el aparato únicamente de día o en luz artificial fuerte.
- Utilice el aparato solamente para las tareas explicadas en este manual.

TRANSPORTE Y ALMACENAMIENTO

- Antes de almacenar o transportar el aparato en un vehículo, deje enfriar el motor y sujete bien el aparato.
- Antes de guardar o transportar el aparato, vacíe el depósito de combustible. Arranque el motor y déjelo en marcha hasta que se detenga con el fin de agotar el combustible que pueda quedar en el carburador.
- Guarde el aparato y el combustible en un lugar donde los vapores emanados del combustible no puedan entrar en contacto con chispas ni llamas procedentes de calentadores de agua, motores o interruptores eléctricos, hornos, etc.
- Guarde el aparato de modo que la cuchilla o el limitador de hilo no puedan ocasionar lesiones accidentalmente. Este aparato puede colgarse por la barra.
- Antes de guardar o transportar el aparato, cubra la cuchilla con el protector de transporte.
- Guarde el aparato fuera del alcance de los niños.

AVISO SPECIAL: El estar expuesto a las vibraciones a través del uso prolongado de herramientas de fuerza a gasolina puede causar daños a los vasos sanguíneos o a los nervios de los dedos, las manos y las coyunturas en aquellas personas que tienen propensión a los trastornos de la circulación o a las hinchazones anormales. El uso prolongado en tiempo frío ha sido asociado con daños a los vasos sanguíneos de personas que por otra parte se encuentran en perfecto estado de salud. Si ocurren síntomas tales como el entumecimiento, el dolor, la falta de fuerza, los cambios en el color o la textura de la piel o falta de sentido en los dedos, las manos o las coyunturas, deje de usar esta máquina inmediatamente y procure atención médica. Los sistemas de anti-vibración no garantizan que se eviten tales problemas. Los usuarios que hacen uso continuo y prolongado de las herramientas de fuerza deben fiscalizar atentamente su estado físico y el estado del aparato.

MONTAJE

CONTENIDO DE LA CAJA

Use la siguiente lista para verificar que todas las piezas hayan sido incluidas:

- Cortadora de malezas
- Protector metálica
- Tornillos de la montaje (4)
- Cuchilla
- Arandela abombada
- Tuerca grande para la instalación de la cuchilla
- Cabezal de corte
- Protector plástica
- Tuerca (atornillada en la protector)
- Manillar
- Tapa del soporte
- Tornillos para la tapa del soporte (2)
- Abrazadera superior del arnés
- Abrazadera inferior del arnés
- Tornillos de abrazadera del arnés (2)
- Arnés
- Llave hexagonal
- Llave
- Protector de transporte
- Sujetador del cable del acelerador

⚠ ADVERTENCIA: Siempre apague el aparato y desconecte la bujía antes de hacer cualquiera de las procedimientos de la montaje.

⚠ ADVERTENCIA: Si recibió el aparato ya armado, repita todos los pasos para asegurar que el mismo se encuentre correctamente armado y que todos los fijadores se encuentren bien ajustados.

Examine las piezas para verificar que no haya daños. No use piezas dañadas.

Es normal escuchar que el filtro de combustible golpetee en el tanque vacío.

Es normal encontrar residuos de aceite o de gasolina en el silenciador, debido a los ajustes al carburador y a las pruebas efectuadas por el fabricante.

HERRAMIENTAS NECESARIAS

- Llave hexagonal (incluidas)
- Llave ajustable
- Destornillador phillips

INSTALACION DEL MANILLAR

⚠ PELIGRO: Para evitar graves heridas, la porción del manillar en forma de barrera debe ser ajustada y seguir instalada según se indica con el fin de mantener la distancia entre el operador y la cuchilla durante el giro de ésta.

1. Afloje y quite el tornillo en la parte posterior del acelerador.
2. Deslice el acelerador en el lado derecho del manillar (vea la ilustración).
3. Haga coincidir el orificio para el tornillo de sujeción del acelerador con el orificio del manillar.
4. Vuelva a colocar el tornillo en el orificio en la parte posterior del acelerador.

5. Enrosque el tornillo a través del acelerador y el manillar. Apriete.
6. Coloque las piezas de sujeción como indica la ilustración.

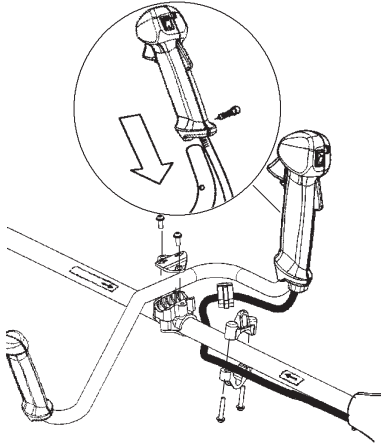

7. La sujeción del mango debe montarse entre las marcas con flechas en el tubo.
8. Apriete los tornillos con la llave hexagonal.

MONTAJE DEL ARNÉS

⚠ ADVERTENCIA: Al trabajar con una desbrozadora, ésta siempre debe engancharse en el arnés. De lo contrario, Ud. no puede maniobrar la desbrozadora de manera segura y esto puede ocasionarle daños a Ud. o a terceros.

Antes de hacer algún ajuste de la arnés o el manillar, es imprescindible que el motor este completamente detenido. Un arnés y una máquina correctamente ajustados facilitan considerablemente el trabajo.

MONTAJE DE LA ABRAZADERA DEL ARNÉS

1. Coloque la abrazadera superior del arnés sobre el eje
2. Coloque la abrazadera inferior del arnés debajo del eje. Alinee los huecos del tornillo de la abrazadera superior y la abrazadera inferior. La abrazadera debe montar sobre la marca con flecha en el tubo (vea la ilustración).

NOTA: Coloque el alambre del cable del acelerador en el ranura de la abrazadera inferior del arnés antes de apretar los tornillos.

3. Inserte dos tornillos en los huecos para tornillos.
4. Apriete la abrazadera del arnés apretando los tornillos con la llave hexagonal.

AJUSTE DEL ARNÉS

En la parte delantera hay un desprendimiento de emergencia de fácil acceso. Uso en cualquier situación de emergencia en que tenga que desprenderse rápidamente del arnés y la máquina.

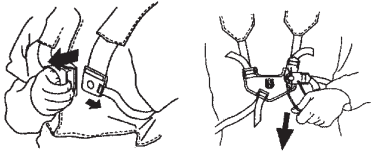

1. Póngase el arnés. Regule el arnés para obtener una postura de trabajo óptima.
2. Regule las correas laterales para que el peso se distribuya sobre los hombros de forma pareja.



AVISO: Puede ser necesario mover la abrazadera del arnés para el hombro en el eje para un equilibrio apropiado del aparato.

AJUSTE DEL ARNÉS PARA EL BALANCE

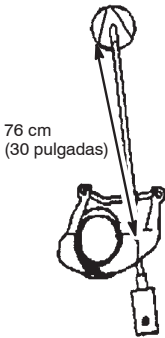

CONFIGURACIÓN DEL APARATO

El aparato puede configurarse con un cabezal cortador para hierbas y plantas de pequeño tamaño, o bien con una cuchilla para hierbas, plantas y brozas con tallos de hasta 1 cm de diámetro. Para ensamblar el aparato, consulte la sección correspondiente a la configuración deseada y siga las instrucciones que allí se indican.

INFORMACIÓN DE MONTAJE - CABEZAL DE CORTE



AVISO: Remueva el cuchilla y el protector metálica antes de instalar el protector plástica y cabezal de corte. Para remover la cuchilla, haga girar el cuchilla para hacer coincidir el orificio con el otro orificio situado a un lado del caja de engranajes. Introduzca un destornillador pequeño por los orificios confrontados. Esto impedirá que el eje gire mientras afloja la tuerca de la cuchilla. Remueva la tuerca de la cuchilla girándola hacia la derecha. Remueva el destornillador. Remueva ambas arandelas y el cuchilla. Para remover el protector metálica, afloje y remueva los 4 tornillos de montaje. Vea las secciones MONTAJE DE LA PROTECTOR METÁLICA y MONTAJE DE LA CUCHILLA METÁLICA para las ilustraciones. Guarde las piezas y las instrucciones para el uso futuro.

PARA INSTALAR EL PROTECTOR PLÁSTICA Y EL CABEZAL DE CORTE

⚠️ ADVERTENCIA: El protector deberá ser instalado correctamente. El protector provee protección parcial hacia el usuario y otras personas contra el riesgo de los objetos arrojados, y viene equipado con un cuchilla limitadora de línea que corta el exceso de línea. El cuchilla limitadora de línea (en la parte inferior del protector) es filoso y puede cortar.

1. Remueva la tuerca de la protector.
2. Introduzca el extremo de la soporte a través de la ranura de la protector.
3. Haga pivotar la protector hasta conseguir que el tornillo pasador atravesase el orificio de la soporte.
4. Reinstale la tuerca y apriete firmemente con una llave (incluidas).

AVISO: Si el aparato viene equipado con una tapa plástica sobre la rosca del eje roscado, desmóntela para dejar visible la rosca. Antes de instalar el cabezal de corte, asegúrese de que el taza para el polvo y la arandela de retén estén colocados en el caja de engranajes según muestra la figura siguiente.

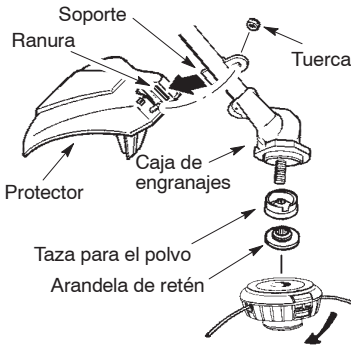

AVISO: Antes de instalar el cabezal de corte, asegúrese de que todos los componentes estén instalados correctamente según aparecen en la ilustración.

- Haga girar el taza para el polvo para hacer coincidir el orificio con el otro orificio situado a un lado del caja de engranajes.
- Introduzca un destornillador pequeño por los orificios confrontados. Esto impedirá que el eje gire cuando apriete el cabezal de corte.

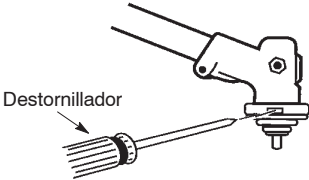

- Sujete el destornillador en su posición y enrosque el cabezal de corte en el eje en el sentido indicado en la pegatina (dando vuelta a la izquierda). Apriete hasta que quede asegurado.

AVISO: La arandela de retén debe colocarse con la sección elevada orientada hacia el caja de engranajes.

INFORMACIÓN DE MONTAJE - CUCHILLA PARA MALEZAS



AVISO: Remueva el cabezal de corte y el protector plástico antes de instalar el protector metálica y instalar la cuchilla para malezas. Para remover el cabezal de corte, haga girar el taza para el polvo para hacer coincidir el orificio con el otro orificio situado a un lado del caja de engranajes. Introduzca un destornillador pequeño por los orificios confrontados. Esto impedirá

que el eje gire mientras afloja el cabezal de corte. Remueva el cabezal de corte girándola hacia la derecha. Remueva el destornillador. Para remover el protector plástico, afloje y remueva la tuerca mariposa. Haga girar el protector para remueva soporte de la ranura. Vea la sección PARA INSTALAR EL CABEZAL DE CORTE y PARA INSTALAR EL PROTECTOR PLÁSTICA para las ilustraciones. Guarde las piezas y las instrucciones para el uso futuro. Nunca utilice el cabezal de corte con la cuchilla metálica instalada.

MONTAJE DE LA PROTECTOR METÁLICA

⚠ ADVERTENCIA: Siempre que esta herramienta vaya a utilizarse con la cuchilla, la protector metálica deberá estar correctamente instalada. La omisión de instalar la protector en la posición mostrada puede acarrear graves lesiones al operador. La protector debe estar alineada longitudinalmente con la barra.

- Coloque el protector metálica bajo la caja de engranajes, y alinee los huecos del tornillos.

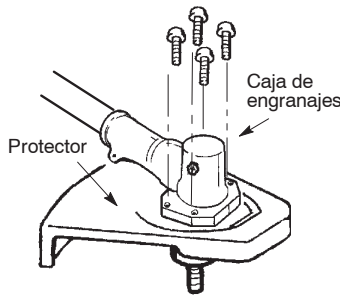

- Inserte y enrosque los 4 tornillos de la montaje a través de los huecos de la caja de engranajes y del protector metálica. Apriete uniformemente y firmemente con una de la llave hexagonale incluidas.

MONTAJE DE LA CUCHILLA METÁLICA

⚠ ADVERTENCIA: Use guantes de protección al tocar o al hacer mantenimiento a la cuchilla para evitar heridas. La cuchilla es muy filosa y corta aún no estando en movimiento.

⚠ ADVERTENCIA: No utilice ninguna cuchilla ni pieza de sujeción distinta de las arandelas y tuercas que aparecen en las ilustraciones siguientes. Estas piezas deben estar suministradas por McCulloch e instalarse como se muestra más abajo. La utilización de piezas no adecuadas puede ocasionar que la cuchilla salga despedida y dañe gravemente al operador o a otros.

AVISO: El taza para el polvo y la arandela de retén estén localizadas en la caja de engranajes y no en la bolsa de piezas. El resto de la fijadores mencionada en los pasos de ensamble se encuentran en la bolsa de piezas.

1. Remueva la arandela retén de la eje roscado del caja de engranajes. Deje el taza para el polvo en el eje.
2. Instale la cuchilla y la arandela de retén en el eje roscado que sobresale del caja de engranajes.
3. Asegúrese de que el lado elevado de la arandela de retén esté orientado hacia el caja de engranajes y de que el resalte quepa en el hueco central de la cuchilla (vea la ilustración).
4. Deslice la cuchilla y la arandela de retén por el eje del caja de engranajes.
5. Ahora coloque la arandela abombada en el eje. Cerciórese de que el lado más ancho de la arandela esté orientado hacia la cuchilla.
6. Instale la tuerca de la cuchilla enroscándola en el eje dando vuelta a la izquierda.

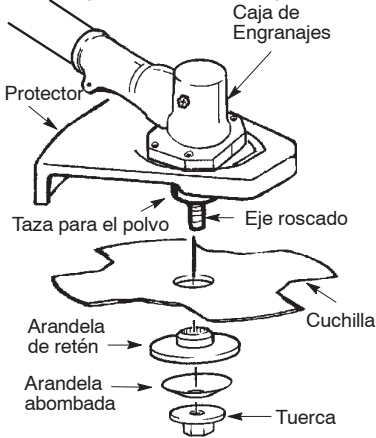

AVISO: Asegúrese de que todas las piezas estén colocadas en su sitio y de que la cuchilla esté aprisionada entre el taza para el polvo y la arandela de retén. No debe quedar ninguna holgura entre la cuchilla y el taza para el polvo o la arandela de retén.

7. Gire la cuchilla para hacer coincidir el orificio del guardapolvos con el orificio lateral del caja de engranajes.
8. Introduzca un destornillador pequeño por los orificios confrontados. Esto impedirá que el eje gire cuando apriete la tuerca de la cuchilla.

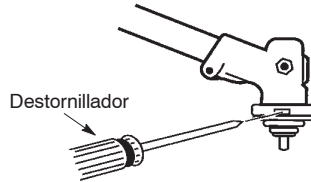

9. Manteniendo el destornillador en su posición, apriete firmemente la tuerca de la cuchilla con una llave.
10. Retire el destornillador.
11. Gire la cuchilla a mano. Si la cuchilla se aproxima a la cubierta o parece girar irregularmente, significa que no está centrada y será necesario reinstalarla.

AVISO: Para desmontar la cuchilla, introduzca el destornillador por los orificios confrontados. Desenrosque la tuerca y desmonte las piezas. Asegúrese de guardar las piezas y las instrucciones por si las necesita en el futuro.

USO

⚠ ADVERTENCIA: Lea atentamente la información sobre el combustible en las reglas de seguridad antes de comenzar. Si no comprende las reglas de seguridad, no intente abastecer el aparato de combustible.

ABASTECIMIENTO DEL MOTOR

⚠ ADVERTENCIA: Remueva la tapa del tanque de combustible lentamente al reabastecer combustible.

Este motor está habilitado para funcionar con gasolina sin plomo. Antes de comenzar con el uso, se deberá mezclar la gasolina con un aceite de sintético de buena calidad para motores de 2 tiempos enfriados a aire. Recomendamos el aceite de sintético de la marca McCulloch. Mezcle la gasolina con el aceite en la proporción 40:1. Se obtiene una proporción de 40:1 mezclando 3,2 onzas (95 ml) de aceite con cada galón (4 litros) de gasolina sin plomo. **NO USE** aceite para automóviles ni para barcas. Estos aceites dañarán el motor. Al mezclar el combustible, siga las instrucciones impresas en el recipiente. Una vez haya añadido el aceite a la gasolina,

agite al recipiente brevemente para asegurar que el combustible esté completamente mezclado. Siempre lea y siga las instrucciones de seguridad que tienen que ver con el combustible antes de abastecer el aparato.

IMPORTANTE

La experiencia indica que los combustibles mezclados con alcohol (los llamados gasohol o los que contienen etanol o metanol) pueden atraer la humedad, lo que puede causar la separación y la formación de ácidos durante el almacenaje. La gasolina ácida puede dañar el sistema de combustible del motor durante el almacenaje. Para evitar problemas con el motor, deberá vaciarse el sistema de combustible antes de almacenar el aparato por 30 días o más. Vacíe el tanque de combustible, ponga el motor en marcha y déjelo en marcha hasta que las líneas de combustible y el carburador queden vacíos. Use combustible fresco para la próxima temporada. Nunca use productos de limpieza de motor o carburador en el tanque de combustible ya que de hacerla puede provocar daños permanentes.

Vea la sección de ALMACENAJE para información adicional.

PARA DETENER EL MOTOR

- Para detener el motor, mueva el interruptor ON/STOP a la posición STOP.

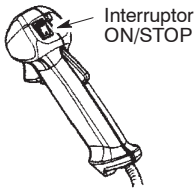

PARA PONER EN MARCHA EL MOTOR

⚠ ADVERTENCIA: Evite el hacer ningún tipo de contacto con el silenciador. Un silenciador caliente podría provocar quemaduras de gravedad si se toca.

PARA ARRANCAR CON EL MOTOR FRÍO (o motor caliente después de quedar sin combustible)

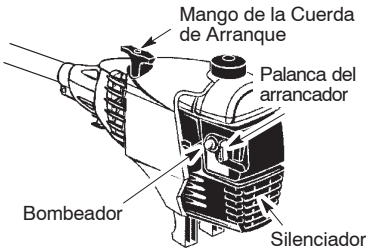

AVISO: Es necesario accionar el cerradura del acelerador para que funcione el gatillo acelerador. El cerradura se puede accionar con la palma de la mano mientras el sujetar el gatillo acelerador. NO apriete el gatillo del acelerador hasta que el motor arranque y se ponga en marcha.

1. Coloque el aparato sobre una superficie plana.
2. Mueva el interruptor ON/STOP a la posición ON.
3. Presione lentamente el bombeador de 6 veces.
4. Mueva la palanca del arrancador a la posición START.
5. Tire firmemente del mango de la cuerda de arranque hasta que el motor arranque y se ponga en marcha.

6. Permita que el motor este en marcha por 10 - 15 segundos; luego, apriete el gatillo acelerador para desactivar el sistema del arranque.

ARRANQUE DEL MOTOR EN CALIENTE

1. Mueva el interruptor ON/STOP a la posición ON.
2. Oprima y sostenga el gatillo acelerador. Mantenga el gatillo totalmente oprimido hasta que el motor marche sin problemas.
3. Tire firmemente del mango de la cuerda de arranque hasta que el motor se ponga en marcha.

AVISO: Normalmente, el procedimiento para arrancar con el motor caliente puede ser utilizado dentro 5-10 minutos después que el motor se para. Si el aparato esta sin funcionar por más de 10 minutos, será necesario arrancar el aparato siguiendo los pasos abajo PARA ARRANCAR CON MOTOR FRÍO o después trate los pasos de las instrucciones de como arrancar el aparato.

ARRANQUE DE MOTOR AHOGADO

Los motores ahogados pueden ponerse en marcha moviendo el interruptor ON/STOP a la posición ON. Mueva la palanca del arrancador a la posición RUN. Oprima y sostenga el gatillo acelerador. Mantenga el gatillo totalmente oprimido hasta que el motor marche sin problemas. Tire firmemente del mango de la cuerda de arranque hasta que el motor arranque y se ponga en marcha. Esto podrá requerir que se tire del mango de la cuerda muchas veces dependiendo cuan ahogado se encuentre el motor.

Si el aparato sigue sin ponerse en marcha, vea la TABLA DIAGNOSTICA.

POSICION DE USO

SIEMPRE USE:

Protección para los oídos

Casco

Protección para los ojos

Pantalones largos y pesados
Zapatos Gruesos



Corte de izquierda a derecha.

Cuando aparato de funcionamiento, enganche el arnés en el abrazadera, párese como se vea en la figura y verifique lo siguiente:

- Usando anteojos de seguridad y ropa gruesa como protección.
- Amplíe su brazo izquierdo y sostenga la manillar con su mano izquierda.
- Sostenga el empuñadura del acelerador con su mano derecha con un dedo en el gatillo.
- Mantenga del aparato debajo del nivel de la cintura.
- Apoye todo el peso de la herramienta en ambos hombros

- Sin que el operador se incline hacia delante, mantiene la cuchilla o cabezal de corte paralela al suelo y entrar fácilmente en contacto con el material a cortar.

INSTRUCCIONES DE MANEJO CON CABEZAL DE CORTE

⚠ ADVERTENCIA: Use siempre protección para los ojos. Nunca se incline por encima del cabezal. La línea puede arrojar o hacer rebotar piedras o desechos hacia los ojos y la cara, pudiendo causar la pérdida de la vista u otras graves heridas.

Antes de penetrar en la hierba o malezas que va a cortar, acelere el motor hasta la velocidad de corte. No haga marchar el motor a revoluciones más altas que las necesarias. La línea de corte cortará de una forma más eficiente sin que el motor esté acelerado a fondo. A revoluciones más bajas, habrá menos ruido y menor vibración del motor. La línea de corte durará más tiempo y tendrá menor probabilidad de "fundirse" en la bobina. Siempre que no se halle cortando, suelte el gatillo acelerador y permita que el motor vuelva a marcha lenta.

Para detener el motor:

- Suelte el gatillo acelerador.
- Mueva el interruptor ON/STOP a la posición STOP.

AVANCE DE LA LÍNEA DE CORTE

El línea cortador avanzará cada vez que el cabezal golpee ligeramente contra el suelo con el motor a plena potencia. La cuchilla metálica limitadora de línea, que está unida a la protector para recortadora, mantiene el línea con la longitud ideal.

⚠ ADVERTENCIA: Use únicamente línea con diámetro de 2,4 mm. Las líneas de otros diámetros no avanzarán debidamente y pueden causar graves heridas. No use otros materiales, tales, como el alambred, el hilo, la cuerda, etc. El alambre se puede quebrar al cortar, convirtiéndose en un misil muy peligroso y causando heridas de gravedad.

MÉTODOS DE CORTE

⚠ ADVERTENCIA: Use la velocidad mínima y no acerque el aparato demasiado al cortar cerca de objetos sólidos (piedra, grava, postes, etc.): estos pueden dañar el cabezal, pueden enredarse en la línea o la línea los puede arrojar violentamente al aire, causando serio peligro.

- La punta de la línea es la que corta. Se conseguirá mejor rendimiento y el mínimo desgaste si no se mete la línea dentro del material que se está cortando. La ilustración a continuación muestra la forma correcta e incorrecta de cortar.

La punta de la línea hace el corte.



Correcta

La línea está metida dentro del material de trabajo.

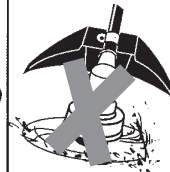

Incorrecta

- La línea retira fácilmente el césped y las malas hierbas de alrededor de paredes, cercados, árboles y macizos de flores; pero también es capaz de cortar la corteza tierna de árboles y arbustos y de marcar las cercas.
- Para recortar o escalar, use el aparato sin acelerar a fondo, para incrementar la vida útil de la línea y disminuir el desgaste del cabezal, especialmente:
 - Al hacer trabajos livianos.
 - Cerca de objetos con los cuales la línea se puede enredar, como son los postes o árboles de poco diámetro y el alambre de las cercas.
- Para cortar césped y barrer, acelere el motor a fondo para lograr un buen trabajo de limpieza. **PARA RECOORTAR** - Sostenga el cabezal unos 8 cm del suelo y en ángulo. Únicamente la punta de la línea deberá hacer contacto con el material a cortar. No meta la línea dentro del área que se está cortando.

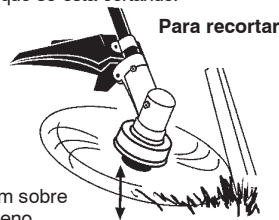

Para recortar

8 cm sobre terreno

PARA ESCALPAR - La técnica del ascualpado retira la vegetación no deseada abajo a la tierra. Sostenga el cabezal unos 8 cm del suelo y en ángulo. Deje que la punta de la línea golpee contra el suelo cerca de los árboles, los postes, los monumentos, etc. Esta técnica incrementa el desgaste de la línea.

Para escalar

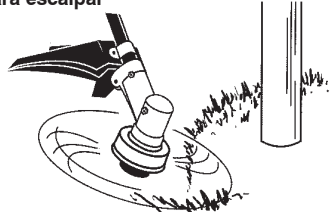

PARA CORTAR CESPED - Este aparato es ideal para cortar césped en lugares donde las cortadoras convencionales no llegan. En posición de cortar césped, mantenga la línea paralela al suelo. Evite presionar el cabezal contra el suelo, ya que de hacerlo podría escalar la vegetación y dañar el aparato.



Para cortar césped

PARA BARRER - Se puede usar la acción ventiladora de la línea girante para barrer rápida y fácilmente un área determinada. Mantenga la línea paralela al suelo directamente encima de las superficies que se quiera barrer y meueva el aparato de un lado al otro rápidamente.



Para barrer

INSTRUCCIONES DE MANEJO CON CORTADORA DE MALEZAS

- **El Rebote de la Cuchilla** es una reacción que sólo se produce cuando el aparato está equipado con una cuchilla. Esta reacción puede causar graves lesiones, como la amputación. Estudie detenidamente esta sección. Es importante que el usuario comprenda por qué se producen los rebotes, cómo reducir las probabilidades de que ocurran y cómo mantener el control del aparato cuando se producen.
- **CAUSAS DEL REBOTE DE LA CUCHILLA - El Rebote de la Cuchilla** puede producirse cuando la cuchilla en rotación entra en contacto con un objeto que no puede cortar. Este contacto detiene la cuchilla durante un instante y la aleja súbitamente del objeto tocado. La reacción de "rebote" puede ser lo suficientemente violenta para empujar al operador en cualquier dirección y hacer que pierda el control del aparato. Una vez fuera de control, el aparato puede causar lesiones graves si la cuchilla entra en contacto con el operador u otras personas.
- **CUÁNDO SE PRODUCE UN REBOTE DE CUCHILLA - El Rebote de la Cuchilla** puede ocurrir sin previo aviso si ésta se cala, engancha o trava. La probabilidad de que esto ocurra aumenta en las zonas donde resulta

difícil ver el material a cortar. Utilizando el aparato adecuadamente se reduce el número de rebotes de cuchilla y la probabilidad de que el operador pierda el control.



- Con la cuchilla para hierbas sólo puede cortarse hierba, plantas de pequeño tamaño y brozas con tallos de madera de hasta 1 cm (1/2 de pulgada) de diámetro. No permita que la cuchilla entre en contacto con material que no puede cortar, como tocones, piedras, vallas, metales, etc. o grupos de tallos de broza con diámetros superiores a 1 cm.
- Mantenga la cuchilla bien afilada. Una cuchilla roma puede engancharse y rebotar con más facilidad.
- Corte solamente a plena potencia. Así, la cuchilla dispondrá de la máxima potencia de corte y tendrá menos posibilidades de calarse o trabarse.
- "Alimente" la cuchilla con cuidado y no demasiado rápidamente. La cuchilla puede rebotar si se le obliga a cortar demasiado material al mismo tiempo.
- Corte solamente de izquierda a derecha. Si se corta con la cuchilla del lado derecho del protector, los escombros volarán en sentido opuesto al usuario.
- Utilice un arnés y mantenga bien sujeto el aparato con ambas manos. Una arnés ajustada correctamente absorberá el peso del aparato, dejando libres sus brazos y manos para controlar y guiar el movimiento de corte.
- Mantenga los pies separados cómodamente y bien apoyados en previsión de que el aparato rebote repentinamente. No estire el cuerpo en exceso. Manténgase firmemente en postura erguida y equilibrada.
- Mantenga la cuchilla por debajo de la cintura; así le resultará más fácil mantener el control del aparato.
- No levante el motor por encima de su cintura, ya que la cuchilla podría acercarse peligrosamente a su cuerpo.
- No balancee el aparato con tal fuerza que pueda perder el equilibrio. Antes de penetrar en el material a cortar, acelere el motor hasta la velocidad de corte.

Si la cuchilla no gira al apretar el gatillo del acelerador, asegúrese de que la barra esté completamente insertada en el motor. Siempre que no esté cortando, suelte el gatillo del acelerador y deje que el motor regrese a la velocidad de ralentí.

La cuchilla no debe girar mientras el motor se encuentre al ralentí. Si la cuchilla sigue girando con el motor al ralentí, no utilice el aparato. Consulte la sección de ajustes del carburador o póngase en contacto con el distribuidor autorizado del servicio.

- Manténgase firmemente en pie y pise con seguridad siempre que utilice el aparato. Para ello, mantenga los pies cómodamente separados.
- Corte mientras balancea la parte superior de su cuerpo de izquierda a derecha.
- Mientras avanza a la siguiente zona de corte, cerciórese de mantener el equilibrio y de pisar firme.

POSICION RECOMENDADA PARA CORTAR

Corte utilizando la sección de la cuchilla correspondiente a la franja horaria entre las 2 y las 4.

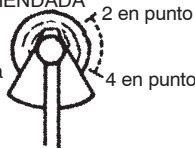

⚠ ADVERTENCIA: Para evitar graves lesiones, ni el operador ni otras personas deben intentar retirar el material de corte mientras el motor esté en marcha o la cuchilla se encuentre girando. Antes de retirar materiales enrollados alrededor de la cuchilla o de la barra, detenga el motor y la cuchilla.

MANTENIMIENTO

La vida útil de la máquina puede acortarse y el riesgo de accidentes puede aumentar si el mantenimiento de la máquina no se hace de forma adecuada y si los trabajos de servicio y/o reparación no se efectúan de forma profesional. Para más información, consulte con el taller de servicio oficial más cercano.

⚠ ADVERTENCIA: Desconecte la bujía antes de hacer cualquier mantenimiento, con la excepción de los ajustes al carburador.

VERIFIQUE QUE NO HAYA FIJADORES NI PIEZAS SUELTAS

- Cubierta de la Bujía
- Filtro de Aire
- Tornillos de la Caja
- Tornillo del Mango
- Protector

VERIFIQUE QUE NO HAYA PIEZAS DAÑADAS O GASTADAS

Entre en contacto con el distribuidor autorizado del servicio para el reemplazo de piezas dañadas o desgastadas.

- Interruptor ON/STOP – Asegúrese de que el interruptor ON/STOP esté funcionando correctamente colocándolo en la posición STOP. Asegúrese de que el motor se haya detenido por completo, luego, ponga el motor en marcha nuevamente y continúe.
- Tanque de Combustible – Deje de usar el aparato si hay señales de daños o pérdidas en el tanque de combustible.
- Protector – Deje de usar el aparato si el protector está dañado.

INSPECCIONE Y LIMPIE EL APARATO Y SUS PLACAS

- Después de que cada uso, inspeccione la aparato completa para saber si hay piezas flojas o dañadas. Limpie el aparato y las placas usando un trapo húmedo con un detergente suave.
- Seque el aparato usando un trapo seco y limpio.

LIMPIE EL FILTRO DEL AIRE

Los filtros de aire sucios disminuyen la vida útil y el rendimiento del motor e incrementan el consumo de combustible y de emisiones nocivas. Limpie siempre el filtro de aire después de cada 5 horas de uso.

1. Limpie la tapa y el área alrededor de la tapa para evitar que caiga suciedad o desechos en el carburador cuando se saque la tapa.
2. Retire las piezas presionando el botón para aflojar la tapa del filtro de aire.

AVISO: Para evitar peligro de incendio y de emisiones evaporativas nocivas, no limpie el filtro de aire con gasolina ni cualquier otro solvente inflamable.

3. Limpie el filtro con agua y jabón.
4. Permita que el filtro se seque.
5. Reponga las piezas.

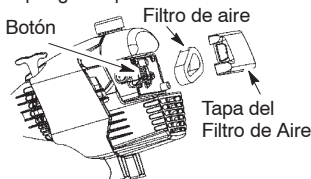

CAMBIE LA BUJÍA

Deberá cambiarse la bujía anualmente para asegurar que el motor arranque fácilmente y tenga un mejor rendimiento. Ajuste la separación de los electrodos a 0,6 mm. El encendido es fijo e inalterable.

1. Gire y saque la cubierta de la bujía.
2. Retire la bujía del cilindro y deséchela.
3. Cámbiela por una bujía Champion RCJ-6Y y ajuste firmemente la bujía nueva con una llave de cubo de 19 mm.
4. Instale nuevamente la cubierta de la bujía.

SERVICIO Y AJUSTES

REEMPLAZO DE LA LÍNEA DE CORTE

1. Presione las lengüetas situadas a cada lado del cabezal de corte y extraiga la cubierta y la bobina.

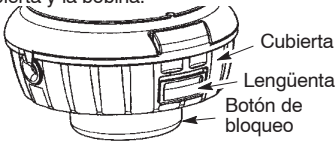

2. Extraiga la línea restante.
3. Limpie la suciedad y los desechos presentes en todas las piezas. Sustituya la bobina si está desgastada o dañada.
4. Sustituya la bobina por una prebobinada, o sustituya la línea por una de marca McCulloch de 4,5 m y 2,4 mm de diámetro.
5. Para instalar una línea nueva en una bobina existente, sostenga la bobina como se indica en la ilustración siguiente.
6. Doble la línea en la mitad e introduzca el doblez en la muesca del aro central de la bobina. Compruebe que la línea encaja bien en la muesca.

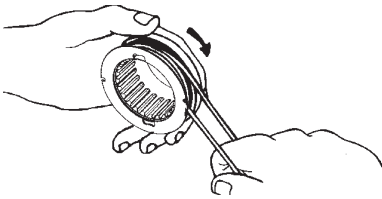
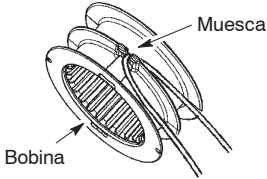

7. Coloque el dedo entre las líneas y enróllelas de manera uniforme y con firmeza alrededor de la bobina, en el sentido de las agujas del reloj.
8. Coloque las líneas en las muescas de guía.

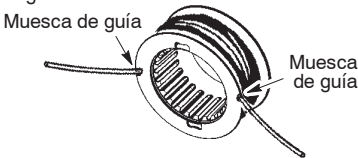

9. Pase los extremos de las líneas por los orificios de salida situados a los lados de la cubierta.
10. Coloque la bobina en la cubierta.

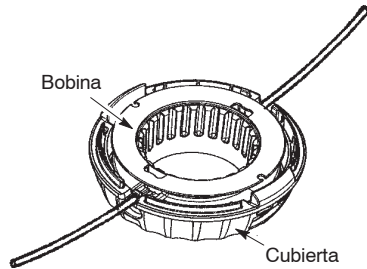

11. Compruebe que las líneas no quedan atrapadas entre el aro de la bobina y la pared de la cubierta.
12. Reinstale la bobina y la cubierta en el cabezal de corte. Empuje hasta que la cubierta encaje en su sitio.

AJUSTE AL CARBURADOR

⚠️ ADVERTENCIA: Mantenga a otras personas alejadas de la zona en donde se encuentre haciendo ajustes de marcha lenta. El cabezal de corte o cualquier opcional accesorio se encontrarán girando durante la mayor parte de este procedimiento. Use su equipo protector y observe todas las precauciones de seguridad. Después de finalizar con el procedimiento de ajuste, el cabezal de corte o cualquier opcional accesorio deberán parar de moverse o de girar mientras el motor se encuentra a la velocidad de marcha lenta. El carburador ha sido ajustado cuidadosamente en la fábrica. Posiblemente sea necesario hacer ajustes si se nota cualquiera de las siguientes condiciones:

- El motor no funciona en marcha lenta cuando se suelta el acelerador.
- El cabezal de corte, la cuchilla, o cualquier opcional accesorio continúan en movimiento o girando en marcha lenta.

Haga los ajustes sosteniendo el equipo de manera que el accesorio de corte se encuentre alejado del suelo y no haga contacto con ningún objeto. Sostenga el aparato manualmente mientras el motor se encuentra encendido y mientras usted se encuentre haciendo los ajustes. Mantenga todas las partes de su cuerpo alejadas de los accesorios de corte y del silenciador.

Marcha Lenta

Deje el motor en marcha lenta. Ajuste las revoluciones hasta que el motor se mantenga en marcha sin que el cabezal de corte, la cuchilla, o cualquier opcional accesorio se muevan o continúen girando (la marcha lenta es demasiado) o que el motor se ahogue (la marcha lenta es demasiado lenta).

- Gire el tornillo de marcha lenta hacia la derecha para aumentar las revoluciones si el motor se ahoga o se para.

- Gire el tornillo de marcha lenta hacia la izquierda para reducir las revoluciones si el cabezal de corte o cualquier opcional accesorio permanecieran moviéndose o girando mientras el motor se encuentra en marcha lenta.

⚠ ADVERTENCIA: Vuelva a verificar la marcha lenta después de cada ajuste. El cabezal de corte o cualquier opcional accesorio no deberán moverse o girar cuando el motor se encuentra en marcha lenta para así evitar graves heridas al usuario o a otras personas.

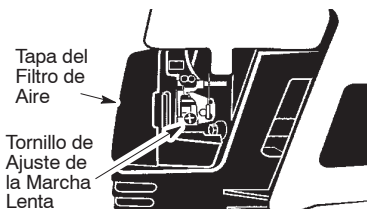

Si requiriera ayuda adicional o no se sintiera seguro al desempeñar este procedimiento, entre en contacto con el distribuidor autorizado del servicio.

ALMACENAJE

⚠ ADVERTENCIA: Realice los siguientes pasos después de cada uso:

- Permita que el motor se enfríe antes de guardarlo o transportarlo.
- Guarde el aparato y el combustible en un lugar bien ventilado donde los vapores del combustible no puedan entrar en contacto con chispas ni llamas abiertas provenientes de calentadores de agua, motores o interruptores eléctricos, calefactores centrales, etc.
- Guarde el aparato con todos los protectores en su lugar y coloquelo de modo que las piezas cortantes no puedan causar heridas por accidente.
- Guarde el aparato y el combustible en un lugar completamente fuera del alcance de los niños.

ESTACIONAL ALMACENAJE

Prepare el aparato para almacenarlo al final de la temporada o si no lo va a usar por más de 30 días.

Si va a almacenar el aparato durante un periodo largo de tiempo:

- Limpie el aparato por completo antes del almacenaje.
- Almacene en un área limpia y seca.
- Aplique una pequeña cantidad de aceite a las superficies externas metálicas.

SISTEMA DE COMBUSTIBLE

Vea el mensaje marcado como **IMPORANTE**, que se refiere al uso de combustibles con mezcla de alcohol en su aparato, en la sección de **USO**, bajo **ABASTECIMIENTO DEL MOTOR**.

Los estabilizadores de combustible son una alternativa aceptable para minimizar la formación de depósitos de goma durante el almacenaje. Añada estabilizador a la gasolina en el tanque de combustible o en el recipiente para almacenar el mismo. Siga las instrucciones de mezcla que se encuentran impresas en el envase. Ponga el motor en marcha y déjelo en marcha por unos 5 minutos después de haberle puesto estabilizador.

MOTOR

- Retire la bujía y vierta una cucharadita de aceite 40:1 para motores a 2 tiempos (enfriados a aire) por la abertura para la bujía. Lentamente, tire de la cuerda de arranque de 8 a 10 veces para distribuir el aceite.
- Cambie la bujía por una nueva del tipo y de la gama de calor recomendados.
- Limpie el filtro de aire.
- Examine todo el aparato para verificar que no haya tornillos, tuercas ni pernos sueltos. Cambie todas la piezas dañadas, quebradas o gastadas.
- Al principio de la próxima temporada, use exclusivamente combustible fresco con la proporción correcta de gasolina a aceite.

OTROS

- No guarde la gasolina de una temporada a la próxima.
- Cambie el recipiente de gasolina si se empieza a oxidar.

TABLA DIAGNOSTICA

⚠ ADVERTENCIA: Siempre apague el aparato y desconecte la bujía antes de hacer cualquiera de las reparaciones recomendadas a continuación que no requieran que la unidad esté en operación.

SINTOMA	CAUSA	SOLUCION
El motor no arranca.	<ol style="list-style-type: none"> 1. El interruptor ON/STOP está en la posición STOP. 2. El motor está ahogado. 3. El tanque de combustible está vacío. 4. La bujía no está haciendo chispa. 5. El combustible no está llegando al carburador. 6. El carburador requiere ajuste. 	<ol style="list-style-type: none"> 1. Mueva el interruptor ON/STOP a la posición ON. 2. Vea "Arranque de Motor Ahogado" en la sección Uso. 3. Llene el tanque con la mezcla correcta de combustible. 4. Instale una bujía nueva. 5. Verifique si el filtro de combustible no está sucio; cámbielo. Verifique si hay dobleces en la línea de combustible o si está partida; repárela o cámbiela. 6. Entre en contacto con el distribuidor autorizado del servicio.
El motor no anda en marcha lenta como debe.	<ol style="list-style-type: none"> 1. El carburador requiere ajuste. 2. Las lunas del cigueñal están gastadas. 3. La compresión está baja. 	<ol style="list-style-type: none"> 1. Vea "Ajuste al Carburador" en la sección Servicio y Ajustes. 2. Entre en contacto con el distribuidor autorizado del servicio. 3. Entre en contacto con el distribuidor autorizado del servicio.
El motor no acelera, le falta potencia o se para bajo carga.	<ol style="list-style-type: none"> 1. El filtro de aire está sucio. 2. La bujía está carbonizada. 3. El carburador requiere ajuste. 4. Acumulación de carbón. 5. La compresión está baja. 	<ol style="list-style-type: none"> 1. Limpie o cambie el filtro de aire. 2. Limpie o cambie la bujía y calibre la separación. 3. Entre en contacto con el distribuidor autorizado del servicio. 4. Entre en contacto con el distribuidor autorizado del servicio. 5. Entre en contacto con el distribuidor autorizado del servicio.
El motor humea excesivamente.	<ol style="list-style-type: none"> 1. El cebador está parcialmente accionado. 2. La mezcla de combustible se ha hecho incorrectamente. 3. El filtro de aire está sucio. 4. El carburador requiere ajuste. 	<ol style="list-style-type: none"> 1. Ajuste el cebador. 2. Vacíe el tanque de combustible y llénelo de combustible con la mezcla correcta. 3. Limpie o cambie el filtro de aire. 4. Entre en contacto con el distribuidor autorizado del servicio.
El motor marcha con temperatura elevada.	<ol style="list-style-type: none"> 1. La mezcla de combustible está se he hecho incorrectamente. 2. Se ha instalado la bujía incorrecta. 3. El carburador requiere ajuste. 4. Acumulación de carbón. 	<ol style="list-style-type: none"> 1. Vacíe el tanque de combustible y llénelo de combustible con la mezcla correcta. 2. Cambie por la bujía correcta. 3. Entre en contacto con el distribuidor autorizado del servicio. 4. Entre en contacto con el distribuidor autorizado del servicio.

DECLARACION DE CONFORMIDAD

Declaración de conformidad de la CE (Sólo aplicable en Europa)

Nosotros, **Husqvarna AB**, SE-561 82 Huskvarna, Suecia, tel. +46-36-146000, en calidad de representante autorizado en la Comunidad, declara que la cortadora de malezas modelo **McCulloch M B325 CB** u a partir de los números de serie 2009-031N00001 en adelante (el año se indica claramente en la placa de identificación, seguido del número de serie), cumple con lo establecido por las estipulaciones de la **DIRECTIVA DEL CONSEJO:**

98/37/CE, "referente a máquinas", Anexo IIA, del 22 de Junio de 1998.

2004/108/CE, "referente a compatibilidad electromagnética", del 15 de Diciembre de 2004, y los suplementos válidos a la fecha.

2000/14/CE, "sobre emisiones sonoras en el entorno" del 8 de Mayo de 2000. La medición de fuerza de sonido es de 112,6 dB(A) y la fuerza sonido garantizada es de 117,0 dB(A). La anchura del corte es 43 cm.

Se han aplicado las siguientes normas: **EN12100-1:2003, EN 12100-2:2003, EN ISO 11806:1997 y CISPR 12:2005.**

SMP, el Instituto Sueco de Pruebas de Maquinaria, Fyrisborgsgatan 3 S-754 50 en Uppsala, Suecia, ha realizado una homologación voluntaria. Los certificados están numerados: **SEC/08/1231.**

31-01-09



Ronnie E. Goldman, Director técnico
Productos Portables de Consumo

HOJA DE ESPECIFICACIONES TÉCNICAS

	Cuchilla	Cortadora
MODELO: M B325 CB		
MOTOR		
Cilindrada, en cm ³	32	32
Velocidad máxima del motor, medida según ISO 8893, en kW	0,7	0,7
VELOCIDADES DE ROTACIÓN DEL MOTOR		
A plena potencia, en rpm	7000	7000
Frecuencia de rotación máxima del eje, en rpm	10000	10000
Velocidad del motor a la frecuencia de rotación máxima recomendada del eje, en rpm	7400	7400
Régimen de giro al ralentí recomendado, en rpm	3000	3000
SISTEMAS DE COMBUSTIBLE Y LUBRICACIÓN		
Capacidad del depósito de combustible, en cm ³	325	325
Consumo de combustible con el motor a plena potencia, medido según ISO 8893, en g/h	399	399
Consumo específico de combustible con el motor a plena potencia, medido según ISO 8893, en g/kWh	435	435
PESO		
Sin el accesorio cortador o protector y con el depósito vacío, en kg	5,9	5,9
ACCESORIO CORTADOR		
Cuchilla, no. de pieza	#530055892	Opcional
Cabezal de corte, no. de pieza	Opcional	#537419202
NIVELES DE RUIDO (análisis de banda de octavas 100-10000 Hz 1/3 de octava)		
NIVELES DE PRESIÓN ACÚSTICA , medidos según ISO 22868		
Al ralentí, dB(A)	80,7	80,7
En aceleración, dB(A)	100,5	102,7
NIVELES DE POTENCIA ACÚSTICA , medidos según ISO 22868		
Nivel de potencia acústica, medido dB(A)	112,6	112,6
Nivel de potencia acústica, garantizado L _{WA} dB(A)	117,0	117,0
NIVELES DE VIBRACIÓN , medidos según ISO 22867		
MANGO IZQUIERDO		
Al ralentí, en m/s ²	4,6	4,3
En aceleración, en m/s ²	14,9	10,9
MANGO DERECHO		
Al ralentí, en m/s ²	5,1	4,6
En aceleración, en m/s ²	13,4	4,4

DESCRIPTION DES PIÈCES

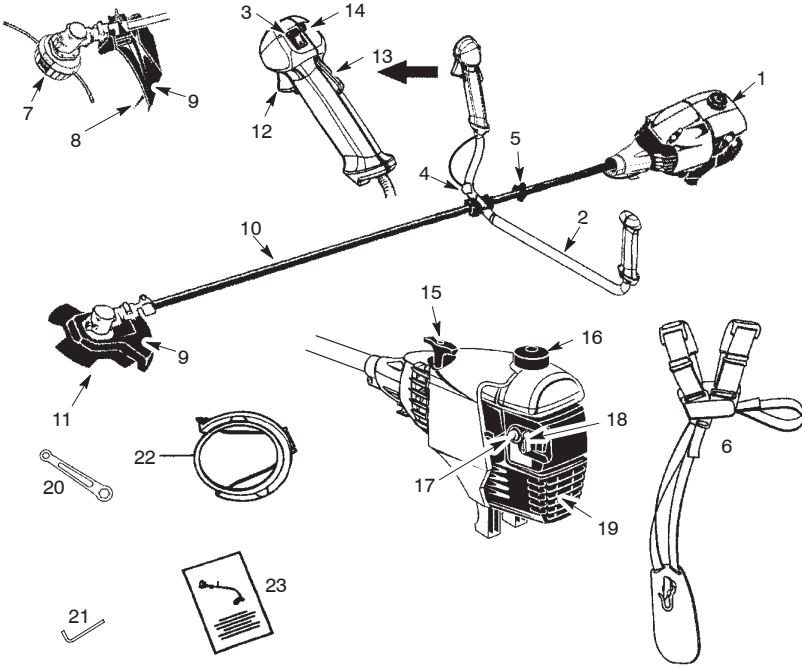

- | | |
|---------------------------------|---|
| 1. Réservoir de carburant | 12. Gâchette d'accélération |
| 2. Poignée-guidon | 13. Verrouillage de l'accélération |
| 3. Interrupteur ON/STOP | 14. Bouton de l'accélération au démarrage |
| 4. Clip de câble d'accélération | 15. Poignée de la corde de mise en marche |
| 5. Bride de bandoulière | 16. Capuchon de remplissage (carburant) |
| 6. Bandoulière | 17. Poire d'amorçage |
| 7. Tête de coupe | 18. Levier de démarreur |
| 8. Lame coupe-fil | 19. Silencieux |
| 9. Protecteur | 20. Clé |
| 10. Axe | 21. Clé hexagonale |
| 11. Lame | 22. Gaine de transport |
| | 23. Manuel d'Instructions |

IDENTIFICATION DES SYMBOLES

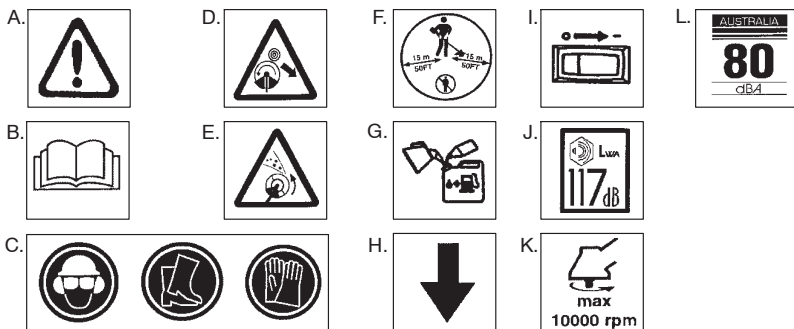

- A. **AVERTISSEMENT !** Cette débroussailleuse peut être dangereuse ! Une utilisation imprudente ou incorrecte peut provoquer des blessures graves ou mortelles.
- B. Lisez très attentivement le manuel d'instructions avant d'utiliser la débroussailleuse.
- C. Utilisez toujours :
Un protège-oreilles, des lunettes de sécurité, casque de sécurité, des bottes et des gants.
- D. **DANGER:** La lame peut se projeter violemment hors de matériaux qu'elle ne coupe pas. Cette projection peut causer l'amputation de bras ou jambes. Tenez les gens et les animaux éloignés de 15 mètres.
- E. **AVERTISSEMENT !** La fil de coupe ou la lame peut projeter violemment les objets. Vous risquez d'être aveuglé ou blessé. Veillez à vous protéger les yeux et les jambes.
- F. L'utilisateur de la machine doit s'assurer que personne ne se trouve dans un rayon de moins de 15 mètres lorsque l'appareil est en fonctionnement. Lorsque plusieurs utilisateurs sont en train de travailler dans la même zone, une distance de sécurité d'au moins 15 mètres est à respecter.
- G. Utilisez de l'essence sans plomb ou de l'essence avec plomb de haute qualité et un huile deux temps mélangée dans un rapport de 2,5%.
- H. Les poignée-guidon doivent être positionnées uniquement sous la flèche.
- I. Interrupteur ON/STOP du moteur
- J. Niveau de puissance sonore garantie (conformément à la Directive 2000/14/CE)
- K. Fréquence maximum de rotation de la broche, rpm
- L. Niveau de pression sonore à 7,5 mètres

RÈGLES DE SÉCURITÉ

⚠ AVERTISSEMENT: Lorsque vous employez n'importe quel appareil de jardinage, il faudra toujours respecter des précautions fondamentales de sécurité afin de réduire le risque d'incendie et de blessures graves. Lisez et observez toutes les instructions.

⚠ DANGER: *Cet appareil à moteur peut devenir dangereux!* L'utilisateur a la responsabilité d'observer toutes les instructions et avertissements. Lisez le manuel d'instructions complètement avant d'utiliser l'appareil! Familiarisez-vous profondément avec les contrôles et avec l'utilisation correcte de l'appareil. Limitez l'utilisation de cet appareil aux personnes qui ont lu, qui comprennent et que peuvent bien respecter les instructions et avertissements qui se trouvent dans le manuel et sur l'appareil. Ne permettez jamais que les enfants utilisent cet appareil.



MANUEL
D'INSTRUCTIONS

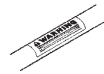

INFORMATION DE
SÉCURITÉ SUR
L'APPAREIL

⚠ DANGER: N'employez jamais les lames avec l'accessoire de coupe-herbe. N'employez de dispositifs pour battre au fléau avec tous accessoires. Cet appareil (une fois utilisé avec la accessoire du coupe-herbe) a été conçu exclusivement comme coupeur à ligne. L'utilisation de tous les autres accessoires avec la accessoire de coupe-herbe augmentera le risque de dommages.



AVERTISSEMENT: La fil de coupe ou la lame peut projeter violemment les objets. Vous risquez d'être aveuglé ou blessé. Veuillez à vous protéger les yeux et les jambes. Tenir le corps éloigné du fil qui tourne.



AVERTISSEMENT: Zone de danger des objet projetés. Le fil de coupe ou la lame peuvent projeter violemment les objets. Vous risquez d'aveugler ou de blesser des personnes tiers. Ne laissez ni personnes ni animaux s'approcher à moins de 15 mètres.

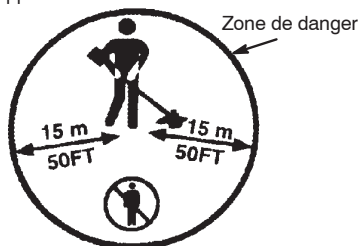

AVERTISSEMENT: N'utilisez pas la tête de coupe pour attacher la lame.



AVERTISSEMENT: La lame continue à tourner après avoir relâché l'accélérateur ou arrêté le moteur. La lame en rotation peut projeter des objets ou vous couper gravement si touchez. Arrêtez la lame en touchant la matière coupée avec le côté droite de la lame en rotation.

Arrêtez la lame qui fait roue libre en la mettant en contact avec du matériau coupé.

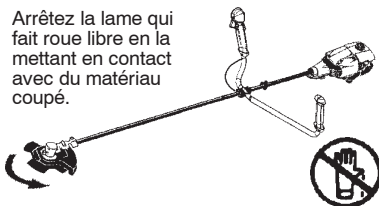

SECURITE DE L'UTILISATEUR

- Équipez-vous bien. Quand vous utilisez ou entretenez votre outil, portez toujours des lunettes de sécurité ou une protection des yeux similaire (lunettes de sécurité disponibles). La protection des yeux devriez marquée Z87.
- Utilisez un casque si les troncs à sectionner font plus de 2 m de haut.
- Pour les travaux poussiéreux, portez toujours un masque.
- Portez toujours des pantalons longs et épais, des manches longues, des bottes et des gants. On recommande l'utilisation de jambières.
- Toujours protection de pieds d'usure. Ne travaillez pas pieds nus et ne portez pas de sandales.
- Attachez-vous les cheveux pour qu'ils ne dépassent pas les épaules. Attachez ou enlevez tous les vêtements amples et les bijoux ou les vêtements qui ont des attaches, des bretelles, des pompons, etc. qui pendent. Ils peuvent se prendre dans les pièces mobiles.
- Si vous êtes bien couvert(e), cela vous aidera à vous protéger contre les débris et brins de plantes toxiques qui sont projetés par la ligne/lame qui tourne.
- Soyez vigilant(e). N'utilisez pas l'appareil quand vous êtes fatigué, malade ou sous influence de l'alcool, des drogues ou des médicaments. Portez attention à ce vous faites et faites preuve de bon sens.
- Portez un dispositif de protection de l'ouïe. L'exposition longue ou continué aux niveaux élevés de bruit peut causer l'affaiblissement d'audition permanent.
- Ne mettez pas l'appareil en marche ni laissez pas tourner le moteur dans un endroit fermé. Respirer la vapeur d'essence peut vous tuer.
- Conservez les poignée livres d'huile et de carburant.
- Utilisez toujours le poignée-guidon et la bandoulière correctement posée sur l'épaule en vous servant d'une lame. Voir MONTAGE.

SÉCURITÉ DE L'APPAREIL ET DANS LE MAINTIEN

AVERTISSEMENT: Arrêtez l'appareil et débranchez toujours la bougie quand vous faites le maintien, sauf les réglages du carburateur.

- Jetez toute lame tordue, déformée, craquelée, brisée ou autrement endommagée. Avant d'utiliser l'appareil, remplacez tout pièce de la tête de coupe qui est ébréchée, brisée ou endommagée.
- Entretenez l'appareil selon les méthodes recommandées. Maintenez la lame affilée. Conservez la ligne de coupe à la bonne longueur.
- N'utilisez que le fil de coupe de 2,4 mm de diamètre de marque McCulloch. Ne utilisez pas jamais de broche, de corde, de ficelle, etc.
- Installez-bien la protecteur requise avant d'utiliser l'appareil. Utilisez le protecteur en métal lors de toute utilisation de la lame en métal. Utilisez le protecteur en plastique lors de toute utilisation de la ligne de coupe.
- N'utilisez que la lame ou la tête de coupe spécifiées ; assurez-vous qu'elle est correctement installée et enclenchée en toute sécurité.
- Ne démarrez jamais le moteur sans le carter de protection de l'embrayage. Des pièces pourraient ce séparer et blesser grièvement quelqu'un.
- Assurez-vous que la lame ou la tête de coupe ne tournent plus lorsque le moteur est au point mort.
- Entrenez les réglages du carburateur, en évitant que la lame ou la ligne de coupe ne touche quelqu'objet que ce soit. Tenez l'appareil à la main et n'utilisez pas la bandoulière.
- Tenez les personnes tiers à l'écart lors du réglage du carburateur.
- Employez exclusivement les accessoires et les pièces de rechange McCulloch recommandées.
- Faites faire toutes les réparations/tout l'entretien qui ne sont pas expliqués dans ce manuel par le distributeur de service autorisé.

SECURITE DU CARBURANT

- Mêlez et versez le carburant dehors.
- Éloignez-vous des étincelles et des flammes.
- Employez un récipient approuvé pour l'essence.
- Ne fumez pas et ne permettez que personne fume près du carburant ni pendant l'utilisation de l'appareil.
- Evitez de renverser le carburant ou le huile. Essayez tous les déversements de carburant.
- Éloignez-vous au moins de 3 mètres de l'endroit de ravitaillement avant de mettre le moteur en marche.
- Videz le réservoir avant d'entreposer l'appareil. Utilisez tout le carburant restant dans le carburateur en démarrant le moteur et en le laissant tourner jusqu'à son arrêt complet.
- Arrêtez le moteur et laissez l'appareil se refroidir avant d'enlever le bouchon du réservoir de carburant.
- Rangez toujours le carburant dans un récipient approuvé pour les liquides inflammables.

SECURITE DE COUPE

AVERTISSEMENT: Inspectez la zone à débroussailler avant chaque utilisation. Enlevez les éléments (pierres, verre brisé, clous, fil de fer, cordes, etc.) pouvant être projetés ou se prendre dans la tête de coupe ou la lame.

- Ne laissez ni enfants, ni spectateurs ni animaux s'approcher à moins de 15 mètres. Arrêtez le moteur immédiatement si la distance de sécurité n'est pas respectée.
- Maintenez le moteur toujours à votre droite.
- Maintenez l'unité fermement avec vos deux mains.
- Prenez une position ferme et équilibrée. Ne vous penchez pas.
- Maintenez la lame ou la tête de coupe sous le niveau de la ceinture.
- Ne soulevez pas le moteur au dessus de votre taille.
- Eloignez toutes les parties de votre corps de la lame, de la tête de coupe et du silencieux lorsque le moteur est allumé.
- Coupez de votre gauche à votre droite. Si vous coupez avec le fil du côté droit du protecteur, le fil éloignera les déchets.
- N'utilisez l'appareil que le jour ou sous une bonne lumière artificielle.
- N'utilisez l'appareil que dans le cadre décrit dans ce manuel.

TRANSPORT ET ENTREPOSAGE

- Laissez le moteur refroidir et attachez bien l'appareil avant de l'entreposer ou de le transporter dans un véhicule.
- Videz le réservoir avant d'entreposer ou de transporter l'appareil. Utilisez tout le carburant restant dans le carburateur en démarrant le moteur et en le laissant tourner jusqu'à son arrêt complet.
- Entreposez l'appareil et le carburant dans un endroit où il ne risque pas d'y avoir d'étincelles ou de flammes ouvertes provenant de chauffe-eau, moteurs électriques, interrupteurs, chaudières, etc.
- Entreposez l'appareil que la lame ou la lame de limiteur de la ligne ne puissent pas provoquer d'accidents. L'appareil peut être suspendu par l'axe.
- Couvrez la lame avec le gaine de transport avant de l'entreposer ou de le transporter l'appareil.
- Ne le laissez pas à la portée des enfants.

REMARQUE SECURITE: L'exposition aux vibrations à travers l'utilisation prolongée d'appareils à moteur d'essence serrés dans les mains peut causer des dommages aux vaisseaux sanguins ou aux nerfs dans les doigts, les mains et les articulations des personnes qui sont sujets aux maladies de la circulation ou aux enflures anormales. L'utilisation prolongée au temps froid a été relationnée aux dommages des vaisseaux sanguins dans des personnes qui autrement ont une bonne santé. Si vous avez des symptômes tels que l'engourdissement, la douleur, manque de fofes, changement de couleur ou texture de la peau, ou perte de sensation dans les doigts, les mains ou les articulations, arrêtez l'utilisation de cet appareil et consultez un médecin. Les systèmes anti-vibration ne peuvent pas garantir que ce type de problèmes sera évité. Les utilisateurs qui travaillent avec les appareils à moteur continuellement devront surveiller leur condition physique, et la condition de l'appareil, soigneusement.

MONTAGE

CONTENU DU CARTON

Vérifiez le contenu de l'emballage. Il doit contenir les éléments suivants :

- Coupe-broussailles
- Protecteur en métal
- Vis de montage (4)
- Lame
- Rondelle en coupelle
- Grand écrou pour installer la lame
- Tête de coupe
- Protecteur pour la tête de coupe
- Ecran (assemblé sur la protecteur pour la tête de coupe)
- Poignée-guidon
- Couvert-support
- Vis pour le couvert-support (2)
- Bride de harnais supérieure
- Bride de harnais inférieure
- Vis de bride du harnais (2)
- Harnais
- Clé hexagonale
- Clé
- Gaine de transports
- Clip de câble d'accélération

⚠ AVERTISSEMENT: Toujours arrêtez l'appareil et débranchez la bougie d'allumage avant d'exécuter toutes procédures d'installation.

⚠ AVERTISSEMENT: Si l'appareil est déjà assemblé, vérifiez chaque étape de l'assemblage pour vous assurer qu'il est bien fait et que tous les raccords sont bien serrés. Vérifiez que les pièces soient en bon état. N'utilisez pas de pièces endommagées. Il est normal que le filtre à carburant cliquette dans le réservoir de carburant vide. Il est normal que vous trouviez un résidu de carburant ou d'huile sur votre silencieux, à la suite des réglages et des essais de carburateur faits par le fabricant.

OUTILS NECESSAIRES

- Clé hexagonale (fournies)
- Clé à molette
- Tournevis cruciforme

INSTALLATION DE LA POIGNÉE-GUIDON

⚠ DANGER: Pendant l'utilisation de lame, la barre de protection du poignée-guidon doit être installée comme indiqué afin de protéger l'utilisateur de la lame en rotation.

1. Démontez la vis à l'arrière de la poignée d'accélération.
2. Enfilez la poignée d'accélération sur la partie droite du guidon (voir l'illustration).
3. Alignez le trou de la vis de fixation de la poignée avec le trou du guidon.
4. Remontez la vis à l'arrière de la poignée d'accélération.
5. Passez la vis à travers la poignée et le guidon. Serrez.
6. Montez les éléments de fixation comme indiqué sur l'illustration.

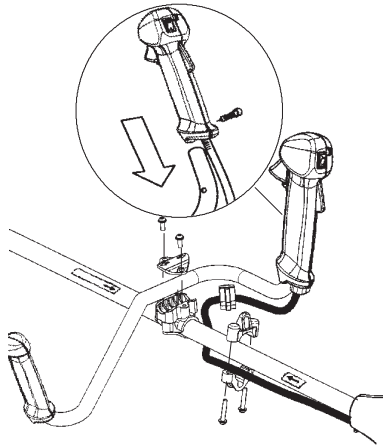

7. La fixation de la poignée doit être montée entre les marquages fléchés situés sur le tube de transmission
8. Serrez les vis avec la clé hexagonale.

MONTAGE DU HARNAIS

⚠ AVERTISSEMENT: Lors de travail avec une débroussailleuse, toujours l'accrocher au harnais. Sinon, il est impossible de manipuler la débroussailleuse en toute sécurité et le risque de blessures à l'utilisateur et aux autres est élevé.

Ajustements appropriés du harnais et du poignée-guidon doivent être faits avec le moteur complètement arrêté avant d'utiliser l'appareil. Un harnais et une machine correctement adaptés facilitent considérablement le travail.

MONTAGE DU BRIDE DE HARNAIS

1. Placez la bride de harnais supérieure sur l'axe.
2. Placez la bride de harnais inférieure sous l'axe. Alignez les trous de vis de la bride de harnais supérieur et la bride de harnais inférieure. La bride doit être montée au-dessus le marquage flèche situés sur le tube de transmission (voir l'illustration).

REMARQUE: Le fil du câble d'accélération doit être placé dans la rainure de la bride de harnais inférieure avant de serrer les vis.

3. Insérez deux vis dans les trous de vis.
4. Serrez la bride de harnais en serrant des vis avec la clé hexagonale.

AJUSTEMENT DU HARNAIS

Sur le devant du harnais se trouve une plaque pectorale à libération rapide constituant une bonne sécurité dans l'éventualité d'une situation nécessitant de rapidement se libérer de la machine et du harnais.

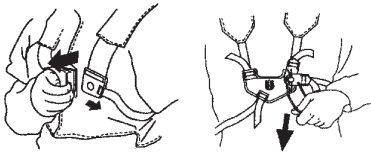

1. Essayez la harnais. Ajuster le harnais afin d'obtenir la position de travail la plus confortable.
2. Tendre les courroies latérales pour bien répartir la charge sur les deux épaules.



REMARQUE: Il peut être nécessaire de déplacer la bride du bandoulière sur l'axe pour l'équilibrage approprié de l'appareil.

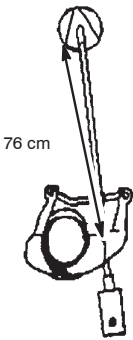

CONFIGUREZ DE L'OUTIL

Vous pouvez configurer votre appareil en utilisant une tête de coupe pour l'herbe et les mauvaises herbes ou une lame débroussaillante pour couper de l'herbe, des mauvaises herbes et des broussailles ayant jusqu'à 1 cm de diamètre. Reportez-vous à la section correspondant à votre configuration et suivez les instructions pour assembler votre appareil.

INFORMATIONS SUR LE MONTAGE - TÊTE DE COUPE

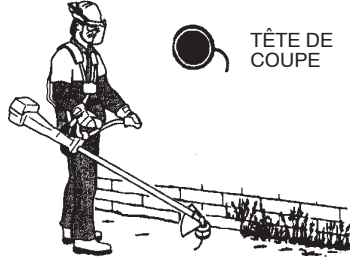

REMARQUE: Enlevez la lame et protecteur en métal avant d'attacher le protecteur en plastique et la tête de coupe. Pour enlever la lame, alignez l'orifice du chapeau protégé-poussière avec celui sur le côté de la boîte de vitesses en tournant la lame. Entrez un petit tournevis dans les orifices alignés. Cela empêchera l'arbre de tourner pendant que vous desserrez l'écrou de la lame. Enlevez l'écrou de la lame en tournant dans le sens des aiguilles d'une montre. Enlevez le tournevis. Enlevez les rondelles et la lame. Pour enlever le protecteur en métal, desserrez et enlevez les quatre vis de montage. Voir la sections MONTAGE DE PROTÉCTEUR EN METAL et MONTAGE DE LA LAME EN METAL pour des illustrations. Conservez ces pièces et instructions pour de futures utilisations.

MONTAGE DE PROTÉCTEUR EN PLASTIQUE ET DE LA TÊTE DE COUPE

AVERTISSEMENT: Il est indispensable que le protecteur soit installé correctement. Le protecteur offre une protection partielle contre l'utilisateur et autres personnes du risque des objets jetés, et il vient équipé d'un lame de limiteur de fil qui coupe l'excès de fil. Le lame de limiteur de fil (qui se trouve en bas du protecteur) est bien tranchant et peut vous blesser.

1. Enlevez l'écrou de la protecteur.
2. Placez le support dans la fente située sur la protecteur.
3. Faites pivoter la protecteur jusqu'à ce que le boulon passe par l'orifice du support.
4. Remplacez l'écrou et serrez fermement avec la clé (fournie).

REMARQUE: Si votre outil a du plastique sur le pas de vis de l'arbre, enlevez-le pour exposer ce pas de vis. Avant d'installer la tête de coupe, assurez-vous que le chapeau protégé-poussière et la rondelle de retenue se trouvent sur la boîte de vitesses tel qu'indiqué.

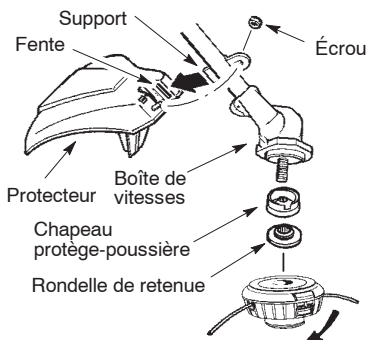

REMARQUE: Avant d'installer la tête de coupe, assurez-vous que toutes les pièces sont installées tel qu'illustré.

- Alignez le trou du chapeau protège-poussière avec celui sur le côté de la boîte de vitesses en tournant le chapeau protège-poussière.
- Entrez un petit tournevis dans les orifices alignés. Cette opération permet d'éviter que l'arbre tourne en resserrant la tête de coupe.

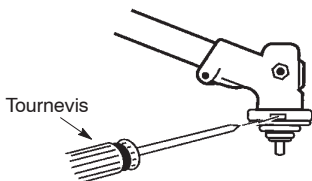

- En maintenant le tournevis en position, montez la tête de coupe sur l'arbre dans la direction indiquée sur la décalcomanie (dans le sens inverse des aiguilles d'une montre). Serrez bien.

REMARQUE : La rondelle d'arrêt doit avoir le profil haut vers la boîte de vitesses.

INFORMATIONS DE MONTAGE - LAME POUR BROUSSAILLES

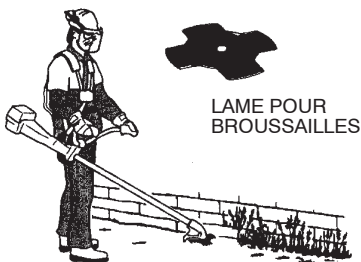

REMARQUE: Enlevez la tête de coupe et la protecteur en plastique avant d'attacher le protecteur en métal et la lame pour broussailles. Pour enlever la tête de coupe, alignez l'orifice du chapeau protège-poussière avec celui sur le côté de la boîte de vitesses en tournant le chapeau protège-poussière. Entrez un petit tournevis dans les orifices alignés. Cela empêchera l'arbre de tourner pendant que vous desserrez la tête de coupe. Enlevez la

tête de coupe en tournant dans le sens des aiguilles d'une montre. Enlevez le tournevis. Pour enlever la protecteur en plastique, desserrez et enlevez l'écrou. Faites pivoter le protecteur pour enlever le support de la fente. Voir la section MONTAGE DE PROTECTEUR EN PLASTIQUE ET DE LA TÊTE DE COUPE pour des illustrations. Conservez ces pièces et instructions pour de futures utilisations. N'utilisez jamais la tête de coupe lorsque la lame en métal est installée.

MONTAGE DE PROTECTEUR EN MÉTAL

AVERTISSEMENT: La protecteur en métal doit toujours être sur l'outil quand il est utilisé avec la lame. Tout défaut d'installer la lame dans la position indiquée peut entraîner des blessures graves pour l'utilisateur. Le sens de la longueur de la protecteur doit être aligné avec le sens de la longueur d'axe.

- Placez le protecteur en métal sous la boîte de vitesses et alignez les trous de vis.

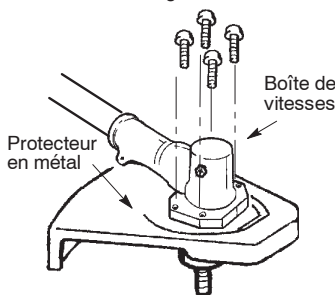

- Insérez et vissez les 4 vis de montage à travers les trous de la boîte de vitesses et la protecteur en métal. Serrez-les à fond avec l'une des clés hexagonales fournies.

MONTAGE DE LA LAME EN MÉTAL

AVERTISSEMENT: Portez des gants protecteurs quand vous manipulez ou entretenez la lame pour éviter des blessures. La lame est aiguisée et peut vous couper même quand elle ne bouge pas.

AVERTISSEMENT: N'utilisez aucune autre lame ni aucun autre accessoire de fixation que ceux qui sont illustrés ci-dessous. Ces pièces doivent être fournies par McCulloch et installées tel qu'indiqué ci-dessous. Si les bonnes pièces ne sont pas utilisées, la lame pourrait se détacher et causer des blessures graves à l'utilisateur ou à des tiers.

REMARQUE: Le chapeau protège-poussière et la rondelle de retenue est sur la boîte de vitesses n'est pas dans le sac de pièces. Tout autre accessoire de fixation mentionné dans les étapes suivantes de la montage sont situés dans le sac de pièces.

- Laissez le chapeau protège-poussière sur la boîte de vitesse.
- Installez la lame et la rondelle d'arrêt sur l'arbre fileté allant de la boîte de vitesses.

3. Assurez-vous que la partie proéminente de la rondelle d'arrêt est tournée vers la boîte de vitesses et qu'elle s'insère dans le trou au milieu de la lame (voir l'illustration).
4. Glissez la lame et la rondelle d'arrêt sur l'arbre de la boîte de vitesses.
5. Placez la rondelle en coupelle sur l'arbre. Assurez-vous que la face évasée est orientée vers la lame.
6. Montez l'écrou de la lame en le vissant sur l'arbre dans le sens inverse des aiguilles d'une montre.

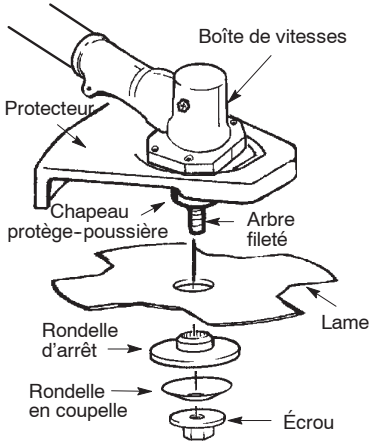

- REMARQUE:** Assurez-vous que toutes les pièces sont montées comme indiqué et que la lame se trouve entre le chapeau protège-poussière et la rondelle d'arrêt. Il ne devrait y avoir aucun espace entre la lame et le chapeau protège-poussière ou la rondelle d'arrêt.
7. Alignez l'orifice du chapeau protège-poussière avec celui sur le côté de la boîte de vitesses en tournant la lame.
 8. Entrez un petit tournevis dans les orifices alignés. Cette opération permet d'éviter que l'arbre tourne en resserrant l'écrou de la lame.

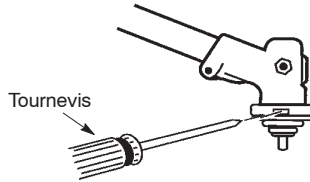

9. Serrez fermement l'écrou avec une clef en maintenant le tournevis en position.
10. Enlevez le tournevis.
11. Tournez la lame à la main. Si la lame frotte contre l'écran ou ne semble pas uniforme, elle n'est pas centrée ; vous devez alors la réinstaller.

REMARQUE: Pour enlever la lame, entrez le tournevis dans les orifices alignés. Dévissez l'écrou et enlevez les pièces. Assurez-vous de ne pas égarer les pièces et les instructions pour une utilisation ultérieure.

FONCTIONNEMENT

⚠ AVERTISSEMENT: Avant de commencer, ne manquez pas de lire les instructions de traitement du carburant des règles de sécurité de ce manuel. Si vous ne les comprenez pas, n'essayez pas de remplir votre appareil. Demandez l'aide de quelqu'un qui les comprend ou appelez notre ligne d'aide aux consommateurs.

REMPLISSAGE DU RÉSERVOIR DE CARBURANT

⚠ AVERTISSEMENT: Enlevez le capuchon de remplissage (carburant) lentement quand ajoutant plus de carburant à l'appareil. Il est certifié que ce moteur fonctionnera avec de l'essence sans plomb. Avant d'utiliser l'appareil, vous devrez mélanger l'essence à une synthétique huile de bonne qualité pour les moteurs à 2 temps refroidis à air spécifiée pour les mélanges à 40:1. Nous recommandons l'huile McCulloch. La proportion de mélange est de 40 à 1 et est obtenue en utilisant 95 ml d'huile par 4 litres d'essence sans plomb. **N'UTILISEZ PAS** d'huiles pour automobiles ni pour bateaux. Elles peuvent endommager le moteur. Lors du mélange du carburant, suivez les instructions imprimées sur le contenant. Après avoir ajouté

l'essence, secouez le contenant pendant un moment pour vous assurer d'un parfait mélange. Avant de remplir votre appareil, lisez et respectez toujours les règles de sécurité du carburant.

IMPORTANT

Il a été prouvé que les carburants contenant de l'alcool (ou utilisant de l'éthanol ou du méthanol) peuvent attirer l'humidité qui entraîne la séparation du carburant et la formation d'acides durant le rangement. Les gaz acides peuvent endommager le dispositif du carburant d'un moteur. Pour éviter les problèmes de moteur, le dispositif du carburant doit être purgé avant de ranger l'appareil pendant 30 jours ou plus. Videz le réservoir du carburant, faites démarrer le moteur et laissez-le tourner jusqu'à ce que les tuyaux de carburant et le carburateur soient vides. La saison suivante, utilisez du carburant frais. Pour éviter les dommages permanents au réservoir de carburant, n'utilisez jamais de nettoyeurs pour moteur ou carburateur dans celui-ci.

Pour plus de détails, voir la section RANGEMENT.

ARRÊT DU MOTEUR

- Pour arrêter le moteur, mettez l'interrupteur ON/STOP à la position «STOP»

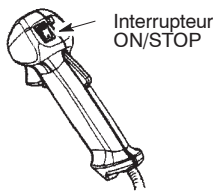

DÉMARRAGE DU MOTEUR

AVERTISSEMENT: Évitez tout contact avec le silencieux. Un silencieux chaud peut causer des brûlures sérieuses.

DÉMARRAGE D'UN MOTEUR FROID (ou après remplissage du réservoir à carburant)

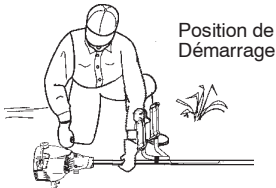

Poignée de la corde de mise en marche

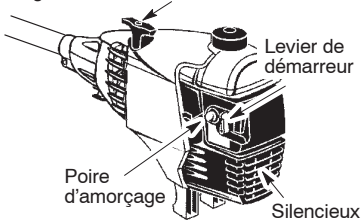

REMARQUE: Le verrouillage de l'accélérateur doit être enclenché pour permettre l'utilisation de la gâchette d'accélérateur. Le verrouillage s'enclenche avec la paume de la main quand on tient la poignée de l'accélérateur. NE serrez pas la gâchette d'accélération jusqu'à ce que le moteur se mette en marche et fonctionne.

1. Placez l'appareil sur une surface plane.
2. Mettez l'interrupteur ON/STOP en position «ON».
3. Pressez doucement 6 fois le poire d'amorçage.
4. Placez le levier de démarreur en position «START».
5. Tirez fort la corde de démarrage, jusqu'à ce que le moteur se mette en marche et fonctionne.
6. Permettez à l'appareil de marcher pendant 10 - 15 secondes, puis serrez entièrement la gâchette d'accélération pour désengager le système de démarrage.

REDÉMARRER UN MOTEUR CHAUD

1. Mettez l'interrupteur ON/STOP en position «ON».
2. Appuyez et maintenez appuyée la gâchette d'accélération. Tenez la gâchette complètement pressée jusqu'à ce que le moteur marche bien.

3. Tirez fort la corde de démarrage en serrant la gâchette d'accélération jusqu'à ce que le moteur fonctionne.

REMARQUE: Normalement, les consignes indiquées pour un moteur chaud peut être employé à moins de 5 - 10 minutes après que l'appareil est arrêté. Si l'appareil se repose pendant plus de 10 minutes sans être employé, il sera nécessaire de démarrer l'appareil par après les étapes sous DÉMARRAGE DU MOTEUR A FROID ou après les étapes de démarrage montrées sur l'appareil.

DÉMARRAGE D'UN MOTEUR NOYÉ

Vous pouvez mettre en marche un moteur noyé en amenant l'interrupteur ON/STOP en position «ON». Placez le levier de démarreur en position «RUN» et appuyez et maintenez appuyée la gâchette d'accélération. Tirez fort la corde de démarrage en serrant la gâchette d'accélération jusqu'à ce que le moteur fonctionne. Cela peut vous obliger à tirer la poignée du démarreur plusieurs fois selon le degré de noyade du moteur. Si l'appareil ne part pas, consultez TABLEAU DE DÉPANNAGE.

POSITION D'UTILISATION

TOUJOURS PORTEZ:

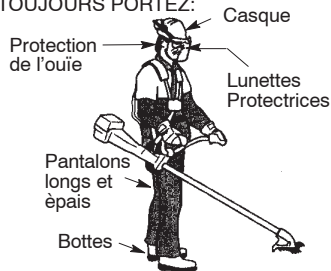

Coupez seulement de droite à gauche.

Quand vous utilisez l'appareil, attache la bandoulière sur la bride, levez-vous comme montré et vérifiez ce qui suit:

- Portez toujours une protection des yeux et habillement épais.
- Étendez votre bras gauche et tenez la poignée -guidon avec votre main gauche.
- Tenez la poignée de commande avec votre main droite avec le doigt sur la gâchette d'accélérateur.
- Gardez l'appareil au-dessous du niveau de taille.
- Supporter tout le poids de l'appareil sur les deux épaules
- Sans aït à se pencher, gardez la lame ou la tête de coupe près et parallèle du sol et entre facilement en contact avec le matériau à couper.

INSTRUCTIONS POUR L'UTILISATION AVEC LA TÊTE DE COUPE

AVERTISSEMENT: Portez toujours des lunettes de sécurité. Ne vous penchez jamais sur la tête de coupe. Des pierres ou des débris peuvent ricocher ou être projetés sur vos yeux et sur votre visage et vous rendre aveugle ou vous causer des blessures sérieuses.

Ne faites pas marcher le moteur à moteur à une vitesse plus élevée que c'est nécessaire. Le fil de coupe efficacement quand le moteur marche à moins que son accélération maximum. À plus basse vitesse, le moteur fait moins de bruit et moins de vitesse. Le fil de coupe dure plus longtemps et a moins de chances de rentrer dans la bobine.

Relâchez toujours la gâchette d'accélération et permettez au moteur de tourner au ralenti, quand vous ne coupez pas d'herbe.

Pour arrêter le moteur:

- Lâchez la gâchette d'accélérateur.
- Mettez l'interrupteur ON/STOP à la position «STOP».

AVANCE DU FIL DE COUPE

Pour avancer le fil, tapez doucement le bas de la tête de coupe sur le sol pendant que le moteur fonctionne à plein régime. La lame de l'écrêteur de fil métallique attachée à la protection coupera le fil à la bonne longueur.

AVERTISSEMENT: N'utilisez que du fil de 2,4 mm de diamètre. Les fils d'un autre diamètre avancent mal et occasionnent un mauvais fonctionnement de la tête de coupe. Ils peuvent causer des blessures sérieuses. N'utilisez jamais de fil de fer, de ficelle, de corde, etc. Le fil de fer peut se casser pendant le fonctionnement et devenir un missile dangereux qui peut causer des blessures graves.

MÉTHODES DE COUPE

AVERTISSEMENT: Utilisez la vitesse minimum et ne surchargez pas le fil quand vous coupez autour d'objets durs (rochers, gravier, piquets de barrière, etc.) qui peuvent endommager la tête de coupe, se mêler dans le fil ou être projetés en causant un danger sérieux.

- C'est le bout du fil qui coupe. Vous obtiendrez le meilleur rendement et l'usure minimum du fil en ne forçant pas le fil dans la zone à couper. Nous vous montrons ci-dessous la bonne et la mauvaise manière de couper.

Le bout du fil coupe.



Bonne méthode

Le fil est forcé dans la zone de travail.



Mauvaise méthode

- Le fil coupe facilement l'herbe et les mauvaises herbes autour des murs, des barrières, des arbres et des parterres de fleurs, mais il peut également couper l'écorce des arbres ou des arbustes et marquer les barrières.
- Pour tailler ou raser l'herbe, utilisez l'appareil à une puissance inférieure à la pleine accélération pour augmenter la durée du fil et baisser l'usure de la tête, en particulier:

- Quand vous faites des travaux de coupe légers.
 - Quand vous coupez près d'objets autour desquels le fil peut s'emmêler, comme des poteaux, des arbres ou des haies en fil de fer.
 - Pour tondre ou balayer, utilisez toute l'accélération pour faire un bon travail propre.
- TAILLE -** Maintenez le bas de la tête de coupe à environ 8 cm (3 pouces) du sol et à un angle. Ne permettez qu'au bout du fil de prendre contact avec l'herbe. Ne forcez pas la pénétration du fil de coupe dans la zone de travail.

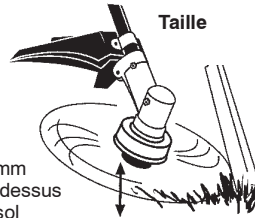

80 mm au-dessus du sol

RASAGE - La technique de rasage retire toute végétation non désirée. Maintenez le bas de la tête de coupe à environ 8 cm (3 pouces) du sol et à un angle. Permettez à la pointe du fil de frapper le sol autour des arbres, des piquets, des monuments, etc. Avec cette technique, le fil s'use plus vite.

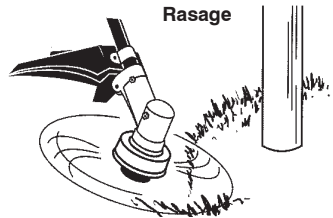

Rasage

FAUCHAGE - Votre coupe-herbe est idéal pour faucher l'herbe dans les endroits que les tondeuses conventionnelles ne peuvent atteindre. En position de fauchage, maintenez le fil parallèle au sol. Évitez de presser la tête dans le sol car cela peut raser le sol et endommager l'appareil.

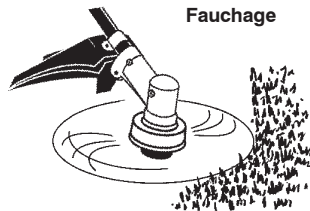

Fauchage

BALAYAGE - Vous pouvez utiliser l'action de balayage du fil de coupe pour nettoyer vite et facilement. Maintenez le fil parallèle aux surfaces balayées et au dessus d'elles et bougez l'appareil d'un côté à l'autre.



INSTRUCTIONS POUR L'UTILISATION AVEC LA LAME POUR BROUSSAILLES

- **Projection de la Lame** est une réaction qui ne se produit que quand la lame est utilisée et peut causer des blessures graves telle que l'amputation. Veuillez lire soigneusement cette section. Il est important que vous compreniez bien ce qui cause cette projection, comment vous pouvez réduire ce risque et comment conserver le contrôle si elle se produit.
- **CAUSES DE LA PROJECTION DE LA LAME - Projection de la Lame** se produit quand la lame tourmente entre en contact avec tout matériau qu'elle ne coupe pas. Ce contact arrête la lame pendant un instant et elle s'éloigne soudainement (se projette) hors de l'objet qu'elle a frappé. Cette réaction peut être assez violente pour projeter l'utilisateur dans toute direction et lui faire perdre le contrôle de l'outil. L'outil dont il a ainsi perdu le contrôle peut causer des blessures graves si la lame entre en contact avec l'utilisateur ou des tiers.
- **QUAND UNE PROJECTION DE LA LAME SE PRODUIT - Projection de la Lame** se produit sans avertissement si la lame s'entortille dans du matériau ou se bloque. Elle se produit plus souvent dans des endroits où il est difficile de voir le matériau que l'on coupe. Une bonne utilisation de l'outil aidera à réduire le risque de projection de la lame et à assurer un bon contrôle de l'outil à l'utilisateur.



- La lame débroussaillante ne doit être utilisée que pour couper de l'herbe, des mauvaises herbes et de la broussaille boisée allant jusqu'à 1 cm de diamètre. La lame ne doit pas entrer en contact avec des matières qu'elle n'arrivera pas à couper comme des souches, des pierres, des clôtures, du métal etc. ou des amas de broussailles boisées dures dont le diamètre dépasse 1 cm.
- Conservez la lame bien aiguisée. Une lame émoussée a plus tendance à se bloquer.

- Ne coupez qu'à pleins gaz. La lame a alors sa capacité de coupe maximum et a moins tendance à se bloquer.
- Introduisez la lame fermement mais pas trop rapidement dans le matériau. Si elle est introduite trop rapidement dans le matériau à couper, la lame peut se projeter.
- Ne coupez que de votre gauche vers la votre droite. Si vous coupez avec la lame du côté droit du protecteur, le fil éloignera les déchets.
- Utilisez la bandoulière et tenez toujours fermement l'outil des deux mains. Une bandoulière bien ajustée supportera le poids de l'outil, laissant ainsi les mains libres pour guider le mouvement de coupe.
- Gardez les pieds écartés confortablement et bien à plat sur le sol pour faire face à une projection soudaine de la lame. N'essayez pas d'atteindre du bout des bras. Conservez un bon équilibre.
- Conservez la lame au-dessous de la taille. Le contrôle de l'outil sera plus facile.
- Ne soulevez pas le moteur au-dessus de la taille car cela pourrait amener la lame dangereusement près du corps.
- Ne balancez pas l'outil avec une telle force que vous risquez de perdre l'équilibre.

Amenez le moteur à la vitesse de coupe avant d'entrer dans le matériau à couper. Si la lame ne tourne pas quand vous pressez la gâchette, assurez-vous que l'axe est entièrement introduit dans le moteur.

Quand vous ne coupez pas, relâchez toujours la gâchette d'accélérateur et laissez le moteur revenir au ralenti. La lame ne doit pas tourner quand le moteur est au ralenti, n'utilisez pas votre outil. Consultez la section des réglages du carburateur ou adressez-vous à votre distributeur de service autorisé.

- Gardez une position équilibre durant l'utilisation de l'appareil. Faites ceci en plantant vos pieds fermement en position séparée confortable.
- Coupez tout en balançant la partie supérieure de votre corps de gauche à droite.
- Comme vous avancez à la prochaine zone de travail, maintenez votre équilibre et position.

POSITION RECOMMANDÉE POUR LE DECOUPAGE

Coupez en utilisant la position 2 heures - 4 heures de la lame.

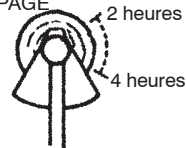

AVERTISSEMENT: Pour éviter les blessures graves, ni l'utilisateur ni des tiers ne doivent essayer d'enlever du matériau coupé pendant que le moteur fonctionne ou que la lame tourne. Arrêtez le moteur et la lame avant d'essayer d'enlever tout matériau entortillé sur la lame ou l'axe.

ENTRETIEN

La durée de vie de la machine risque d'être écourtée et le risque d'accidents accru si la maintenance de la machine n'est pas effectuée correctement et si les mesures d'entretien et/ou de réparation ne sont pas effectuées de manière professionnelle. Pour obtenir de plus amples informations, contacter le distributeur de service autorisé.

AVERTISSEMENT: Débranchez toujours le fil de la bougie quand vous ferez des réparations, sauf les réglages de carburateur.

VOIR S'IL Y A DES RACCORDS/ PIÈCES DESSERRÉ(E)S

- Le couvercle de la bougie
- Le filtre à air
- Les vis du boîtier
- Les vis de la poignée-guidon
- Le protecteur

VOIR S'IL Y A DES PIÈCES ENDOMMAGÉES/USÉES

Contactez un distributeur autorisé de service pour le remplacement des pièces endommagées ou usées.

- Interrupteur ON/STOP - Assurez-vous qu'il fonctionne bien en le mettant sur «STOP» (arrêt) et en vous assurant que le moteur s'arrête. Assurez-vous que le moteur s'arrête; remettez ensuite en marche l'appareil et continuez.
- Réservoir de carburant - Arrêtez d'utiliser l'appareil si le réservoir de carburant montre des signes de dommages ou de fuite.
- Protecteur - Arrêtez-vous d'utiliser l'appareil si le protecteur est endommagé.

INSPECTEZ ET NETTOYEZ L'AP- PREIL ET LES ÉTIQUETTES

- Après chaque usage, inspectez l'appareil complète pour déceler les pièces lâches ou endommagées. Nettoyez l'appareil avec un chiffon humide et un détergent doux.
- Sécher avec un chiffon propre et sec.

NETTOYAGE DU FILTRE À AIR

Un filtre à air sale diminue le rendement du moteur et augmente la consommation de carburant et les émissions nocives. Nettoyez toutes les 5 heures de fonctionnement.

1. Nettoyez le couvercle et la zone qui l'entoure pour empêcher la saleté de tomber dans la chambre de carburateur quand le couvercle est enlevé.
2. Enlevez les pièces en appuyant sur le bouton pour libérer la couverture de filtre à air.

REMARQUE: Ne nettoyez pas le filtre à air dans de l'essence ou dans un autre solvant inflammable pour éviter de courir un danger d'incendie ou de produire des émissions nocives.

3. Lavez le filtre dans de l'eau savonneuse.
4. Laissez sécher le filtre.
5. Remettez les pièces en place.

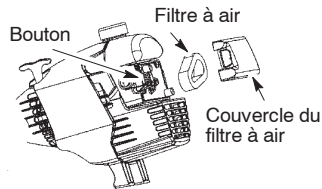

REMPLACEMENT DE LA BOUGIE

Remplacez la bougie chaque année pour assurer un démarrage facile et un meilleur fonctionnement du moteur. Réglez l'écart de la bougie à 0,6 mm. Le cycle d'allumage est fixe et ne peut pas être ajusté.

1. Tournez, puis tirez le couvercle de bougie.
2. Enlevez la bougie du cylindre et jetez-la.
3. Remplacez-la par une bougie Champion RCJ-6Y et serrez-la à l'aide d'une clé à douille de 19 mm.
4. Réinstallez le couvercle de bougie.

RÉPARATIONS ET RÉGLAGES

REMPLACEMENT DU FIL DE COUPE

1. Appuyez sur les languettes latérales de la tête de coupe puis enlevez le couvercle et la bobine.

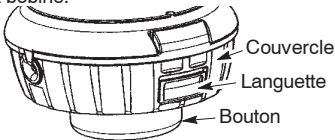

2. Enlevez le reste de fil.
3. Nettoyez toute trace de saleté et de débris. Remplacez la bobine si elle est usée ou endommagée.
4. Remplacez par une bobine pleine ou utilisez un fil de 4,5 mètres de long et 2,4 mm de diamètre de la marque McCulloch.

5. Pour enrouler du fil neuf sur une ancienne bobine, tenez la bobine comme illustré ci-dessous.
6. Pliez le fil en deux et enflez la boucle dans la fente au centre du porte-bobine. Vérifiez que le fil est bien en place dans la fente.

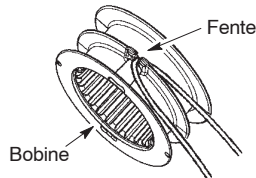

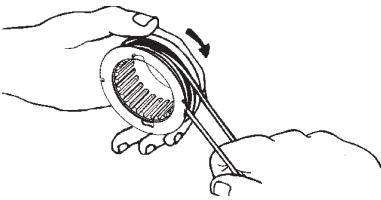

7. Placez un doigt entre les deux brins de fil pour bien les tendre et enroulez-les uniformément dans le sens des aiguilles d'une montre.
8. Faites passer les deux brins de fil dans les entailles de guidage.

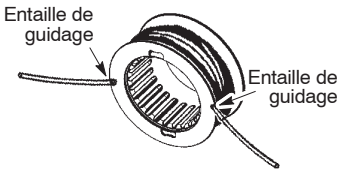

9. Enfilez les extrémités libre du fil dans les orifices de sortie sur les côtés du couvercle.
10. Introduisez la bobine dans le couvercle.

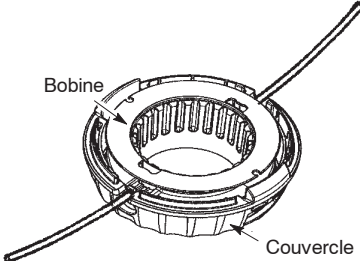

11. Vérifiez que les fils ne sont pas coincés entre le porte-bobine et le couvercle.
12. Reposez la bobine et le couvercle sur la tête de coupe. Poussez le couvercle jusqu'au déclic.

RÉGLAGE DU CARBURATEUR

⚠ AVERTISSEMENT: Ne laissez personne approcher lors du réglage du ralenti. La tête de coupe ou des autres accessoires en option tournent pendant la plus grande partie de cette procédure. Portez votre matériel de protection et observez toutes les précautions de sécurité. Une fois le réglage terminé, la tête de coupe ou des autres accessoires en option ne doit pas bouger quand le moteur est au ralenti.

Votre carburateur a été soigneusement réglé à l'usine. Des ajustements supplémentaires peuvent être nécessaires si vous trouvez dans l'une des situations suivantes:

- Le moteur ne tourne pas au ralenti lorsque l'accélérateur est relâché.
 - La tête de coupe ou des autres accessoires en option tournent quand le moteur est au ralenti.
- Pour effectuer le réglage, posez l'appareil de façon à ce que l'accessoire de coupe soit éloigné du sol et qu'il ne puisse toucher aucun objet. Tenez l'appareil à la main lorsqu'il tourne et que vous le réglez. Maintenez l'accessoire de coupe et le silencieux éloignés de toute partie de votre corps.

Réglage du ralenti

Laissez le moteur tourner au ralenti. Ajustez le vitesse jusqu'à ce que le moteur tourne sans que la tête de coupe ou des autres accessoires en option tournent quand le moteur est au ralenti (ralenti trop rapide) et sans arrêter (ralenti trop lent).

- Si le moteur cale ou s'arrête, tournez la vis de réglage au ralenti dans le sens des aiguilles d'une montre pour augmenter la vitesse du moteur.
- Si la tête de coupe ou des autres accessoires en option bougent au ralenti, tournez la vis de réglage au ralenti dans le sens inverse à celui des aiguilles d'une montre pour diminuer la vitesse.

⚠ AVERTISSEMENT: Vérifier à nouveau le ralenti après chaque réglage. Pour éviter des blessures graves à l'utilisateur et aux autres personnes, il faut que la tête de coupe ou des autres accessoires en option ne doit pas bouger quand le moteur est au ralenti.

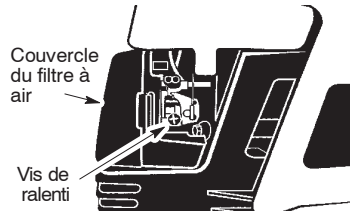

Pour toute aide supplémentaire ou si vous n'êtes pas sûr de la façon de réaliser cette opération, contactez un distributeur autorisé de service.

RANGEMENT

AVERTISSEMENT: Exécutez les étapes suivantes après chaque utilisation:

- Laissez se refoirir l'appareil, et attachez l'appareil avant de l'entreposer ou de le transporter.
- Entreposez l'appareil et le carburant dans un endroit bien ventilé, où les vapeurs de carburant ne peuvent pas être en contact avec des étincelles ou des flammes en provenance d'appareils de chauffage de l'eau, des moteurs électriques ou des interrupteurs, des chaudières de chauffage, etc.
- Entreposez l'appareil avec tous les mécanismes de protection en place. Placez l'appareil de manière à ce qu'aucun objet coupant ne puisse causer accidentellement des blessures.
- Entreposez l'appareil et le carburant hors de la portée des enfants.

SAISONNIÈRE RANGEMENT

Préparez l'appareil pour l'entreposage à la fin de la saison ou si vous ne comptez pas l'utiliser pendant au moins 30 jours.

Avant d'entreposer votre appareil pendant une longue période:

- Nettoyez l'appareil entière avant d'entreposer pendant une longue période.
- Rangez-le dans un endroit propre et sec.
- Huilez légèrement les surfaces externes en métal.

SYSTÈME DE CARBURANT

Voir le message IMPORTANT se rapportant à l'usage de carburant contenant de l'alcool dans la section du FONCTIONNEMENT de ce manuel.

Un agent stabilisateur de carburant constitue une alternative acceptable pour minimiser la formation de dépôts de gomme pendant l'entreposage. Ajoutez l'agent stabilisateur à l'essence dans le réservoir ou dans le bidon d'essence. Suivez les instructions de mélange inscrites sur le bidon de l'agent stabilisateur. Faites marcher le moteur au moins 5 minutes après avoir ajouté l'agent stabilisateur.

MOTEUR

- Enlevez la bougie et versez 1 cuiller à thé d'huile de moteur 2 temps (refroidi à air) dans l'ouverture de la bougie. Tirez lentement le corde de mise en marche 8 à 10 fois pour répartir l'huile.
- Remplacez la bougie par une neuve de la catégorie et de la gamme thermique recommandées.
- Nettoyez le filtre à air.
- Vérifiez l'ensemble de l'appareil pour bien revisser toutes les vis, les boulons et les écrous. Remplacez toute pièce endommagée, cassée ou usée.
- Au début de la saison suivante, utilisez uniquement du carburant frais, composé par le bon rapport d'essence à l'huile.

AUTRES RECOMMANDATIONS

- N'entreposez pas d'essence pour la saison suivante.
- Remplacez votre essence si le réservoir ou le bidon commence à rouiller.

TABLEAU DE DÉPANNAGE



AVERTISSEMENT: Toujours arrêtez l'unité et débranchez la bougie d'allumage avant d'exécuter n'importe lequel des remèdes recommandés ci-dessous autre que les remèdes qui exigent l'exécution de l'appareil.

PROBLÈME	CAUSE	REMEDY
Le moteur refuse de démarrer.	<ol style="list-style-type: none"> 1. Interrupteur ON/STOP est dans la position «STOP». 2. Moteur noyé 3. Réservoir de carburant vide. 4. La bougie ne fait pas feu. 5. Le carburant n'atteint pas le carburateur. 6. Le carburateur exige un réglage. 	<ol style="list-style-type: none"> 1. Mettez l'interrupteur à la position «ON». 2. Voir "Démarrage d'un moteur noyé" dans la section Fonctionnement. 3. Remplir le réservoir du bon mélange de carburant. 4. Poser une nouvelle bougie. 5. Vérifier si le filtre à air est sale. Le remplacer. Vérifier si la conduite de carburant est entortillée ou fendue. Réparer ou remplacer. 6. Contactez un distributeur autorisé de service.
Le moteur ne tourne pas bien au ralenti.	<ol style="list-style-type: none"> 1. Le carburateur exige un réglage. 2. Joints du vibrequin usés. 3. Compression basse 	<ol style="list-style-type: none"> 1. Voir "Réglage du carburateur" dans la section Réparations et Réglages. 2. Contactez un distributeur autorisé de service. 3. Contactez un distributeur autorisé de service.
Le moteur n'accélère pas, manque de puissance ou meurt sous la charge.	<ol style="list-style-type: none"> 1. Filtre à air sale 2. Bougie encrassée 3. Le carburateur exige un réglage. 4. Accumulation de carbone. 5. Compression basse. 	<ol style="list-style-type: none"> 1. Nettoyer ou remplacer le filtre à air. 2. Nettoyer ou remplacer la bougie et ajuste l'écartement. 3. Contactez un distributeur autorisé de service. 4. Contactez un distributeur autorisé de service. 5. Contactez un distributeur autorisé de service.
Le moteur fume trop.	<ol style="list-style-type: none"> 1. Étrangleur partiellement enclenché. 2. Mélange de carburant incorrect. 3. Filtre à air sale. 4. Le carburateur exige un réglage. 	<ol style="list-style-type: none"> 1. Ajuster la position de l'étrangleur 2. Vider le réservoir de carburant et le remplir du bon mélange de carburant. 3. Nettoyer ou remplacer le filtre à air. 4. Contactez un distributeur autorisé de service.
Le moteur surchauffe.	<ol style="list-style-type: none"> 1. Mélange de carburant incorrect. 2. Bougie que n'est pas la bonne. 3. Le carburateur exige un réglage. 4. Accumulation de carbone. 	<ol style="list-style-type: none"> 1. Voir "Remplissage du réservoir du carburant" dans la section Fonctionnement. 2. Remplacer la bougie par celle qui convient. 3. Contactez un distributeur autorisé de service. 4. Contactez un distributeur autorisé de service.

DÉCLARATION DE CONFORMITÉ

CE Déclaration de conformité (Valable uniquement en Europe)

Nous, **Husqvarna AB**, SE-561 82 Huskvarna, Suède, tél: +46-36-146000, en tant que représentant agréé dans la Communauté, déclarons que le coupe-broussailles modèle **McCulloch M B325 CB** à partir des numéros de série égal ou supérieur à 2009-031N00001 (l'année est indiquée en clair sur la plaque d'identification et suivie d'un numéro de série), sont conformes aux dispositions des **DIRECTIVES DU CONSEIL**:

du 22 Juin 1998 "directive machines" **98/37/CE**, annexe IIA;

du 15 Décembre 2004 "compatibilité électromagnétique" **2004/108/CE**, y compris les amendements actuellement en vigueur; et

du 8 Mai 2000 "émissions sonores dans l'environnement" selon Annexe V of **2000/14/CE**. Leur puissance sonore mesurée est égale à 112,6 dB(A) et leur puissance sonore garantie est égale à 117,0 dB(A). Le largeur de coupe est 43 cm.

Les normes harmonisées suivantes ont été appliquées: **EN12100-1:2003**, **EN 12100-2:2003**, **EN ISO 11806:1997** et **CISPR 12:2005**.

SMP, l'Institut suédois des tests de l'outillage mécanique, Fyrisborgsgatan 3 S-754 50 Uppsala, Suède, a exécuté une homologation des équipements. Le(s) certificat(s) est/sont numéroté(s) : **SEC/08/1231**.

31-01-09



Ronnie E. Goldman, Directeur technique
Produits Portatifs de Jardin pour le Consommateur

FICHE DE DONNEES TECHNIQUES

MODELE : M B325 CB	Lame	Coupe- broussailles
MOTEUR		
Cylindrée, en cm ³	32	32
Puissance maximale du moteur mesurée selon les normes ISO 8893, kW	0,7	0,7
VITESSE DE ROTATION DU MOTEUR		
Puissance du moteur à plein régime, rpm	7000	7000
Fréquence maximum de rotation de la broche, rpm	10000	10000
Régime du moteur à la fréquence de rotation de la broche recommandée, rpm	7400	7400
Vitesse recommandée en marche à vide, rpm	3000	3000
SYSTEME D'ALIMENTATION ET DE LUBRIFICATION		
Volume du réservoir, capacité en cm ³	325	325
Consommation de carburant à la puissance maximale du moteur mesurée selon les normes ISO 8893, g/h	399	399
Consommation spécifique de carburant mesurée selon les normes ISO 8893, g/kWh	435	435
POIDS		
Sans les accessoires de coupe ou protection, avec réservoir vide, kg	5,9	5,9
ACCESSOIRE DE COUPE		
Lame, no. de pièce	#530055892	Opt.
Tête de coupe, no. de pièce	Opt.	#537419202
NIVEAUX DE NUISANCE SONORE (Analyse de bande d'octave 100-10000hz 1/3 d'octave)		
NIVEAUX DE PRESSION SONORE mesurés selon les normes ISO 22868		
A vide, dB(A)	80,7	80,7
Marche à plein régime, dB(A)	100,5	102,7
NIVEAUX DE PUISSANCE SONORE mesurés selon les normes ISO 22868		
Niveaux de puissance sonore, mesuré dB(A)	112,6	112,6
Niveaux de puissance sonore, garanti L _{WA} dB(A)	117,0	117,0
NIVEAUX DE VIBRATIONS mesuré selon les normes ISO 22867		
POIGNEE GAUCHE		
A vide, m/s ²	4,6	4,3
A plein régime, m/s ²	14,9	10,9
POIGNEE DROITE		
A vide, m/s ²	5,1	4,6
Marche à plein régime, m/s ²	13,4	4,4

IDENTIFICAÇÃO (O QUE É O QUÊ?)

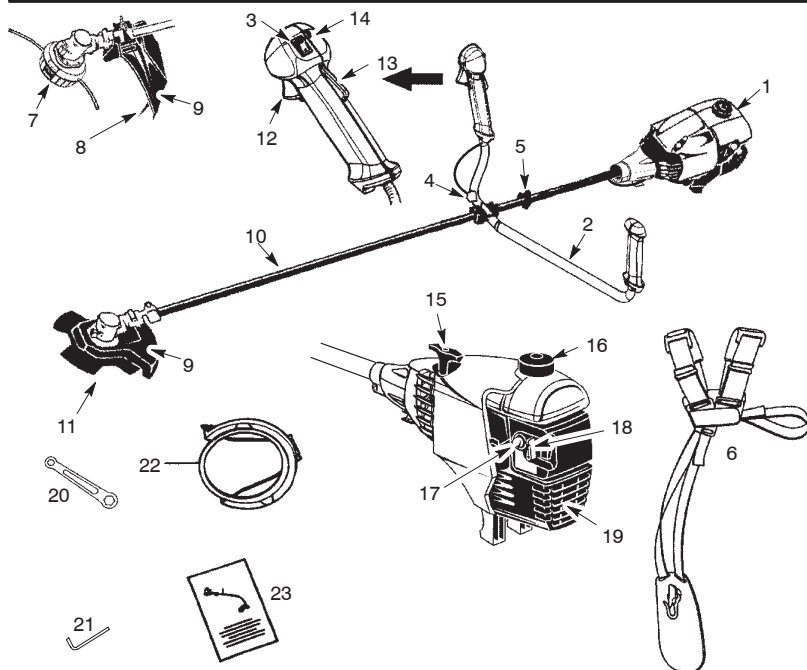

- | | |
|--------------------------------|-------------------------------------|
| 1. Depósito de gasolina | 13. Bloqueio do acelerador |
| 2. Direcção | 14. Botão de aceleração de arranque |
| 3. Interruptor ON/STOP | 15. Pega de arranque |
| 4. Pinça do cabo do acelerador | 16. Tampa de tanque de combustível |
| 5. Grampo da faixa do ombro | 17. Botão de espoleta |
| 6. Faixa do ombro | 18. Alavanca de arranque |
| 7. Cabeçote de recorte | 19. Silenciador |
| 8. Limitador de linha | 20. Chave |
| 9. Protecção de aparador | 21. Chave hexagonal |
| 10. Eixo | 22. Protecção para transporte |
| 11. Lâmina | 23. Manual do operador |
| 12. Acelerador | |

IDENTIFICAÇÃO DOS SÍMBOLOS

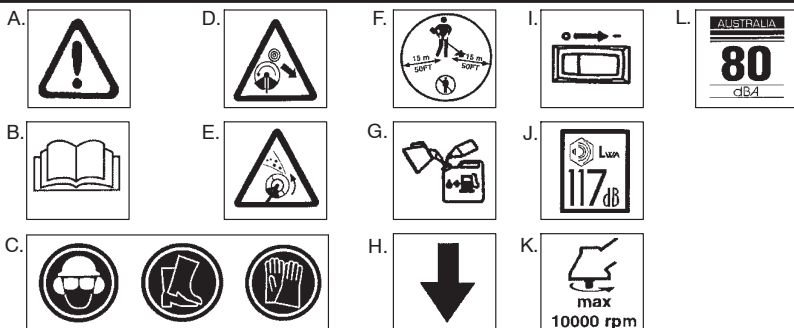

- A. **ADVERTENCIA!** A aparador pode ser perigosa! O uso descuidado ou inadequado pode provocar ferimentos graves e até mortais.
- B. Leia e compreenda o Manual de Instrução antes de usar o cortador.
- C. Use sempre:
Proteção de ouvidos, óculos protectores, capacete de segurança, calçado de segurança, e luvas robustas.
- D. **PÉRIGO:** A lâmina pode escapular violentamente para longe do material que ela não cortar. O movimento da lâmina pode causar amputação dos braços ou pernas. Mantenha as pessoas e animais a 15 metros de distância.
- E. **ADVERTENCIA!** A lâmina/cortador pode projectar objectos com violência. Isto pode provocar cegueira ou ferimentos. Use sempre uma protecção para os olhos e protetores para as pernas.
- F. O operador da máquina deve-se assegurar de que não há mais ninguém presente num raio de 15 metros quando estiver a trabalhar com a máquina. Quando existem vários operadores a trabalhar dentro da mesma área, deve ser mantida uma distância de segurança de pelo menos 15 metros.
- G. Use gasolina sem chumbo ou com chumbo de boa qualidade com chumbo e óleo para motores a dois tempos.
- H. A guidão só pode ser colocada abaixo da seta.
- I. Interruptor 'ON/STOP' (arrancar/parar).
- J. Nível de potência acústica medido (relativa à 2000/14/CE)
- K. Frequência máxima de rotação do veio, rpm
- L. Nível de pressão acústica a 7,5 metros

REGRAS DE SEGURANÇA

⚠ ADVERTÊNCIA: Quando usar acessórios de jardinagem, devem ser tomadas as precauções básicas de segurança para reduzir o risco de fogo e ferimentos graves. Leia e cumpra todas as instruções.

⚠ PERIGO: *Esta ferramenta mecânica pode ser perigosa!* Esta unidade pode causar lesões graves, inclusive amputação ou cegueira ao operador e outros indivíduos. Os avisos e instruções de segurança contidas neste manual deverão ser observadas para oferecer segurança e eficiência razoáveis ao usar a unidade. O operador é responsável por seguir os avisos e instruções deste manual e da unidade. Leia o manual de instruções todo antes de montar ou usar a unidade! Restrinja o uso desta unidade a pessoas que tenham lido,

entendam e sigam os avisos e instruções contidos no manual e na unidade. Nunca permita que crianças operem esta unidade.



MANUAL DE INSTRUÇÃO



INFORMAÇÃO DE SEGURANÇA ACERCA DA MÁQUINA

⚠ PERIGO: A lâmina pode escapular violentamente para longe do material que ela não cortar. O movimento da lâmina pode causar amputação dos braços ou pernas. Mantenha as pessoas e animais a 50 pés (15 metros) de distância.



⚠️ ADVERTÊNCIA: O lâmina/cortador pode projectar objectos violentamente. Você ou outras pessoas podem ficar cegas ou feridas. Use óculos de protecção e protecção das pernas.



⚠️ ADVERTÊNCIA: Zona de perigo para objetos atirados. A linha da lâmina/trimmer poderá arremessar objetos de maneira violenta. Outros indivíduos podem ficar cegos ou feridos. Mantenha as pessoas e animais a 15 metros de distância.

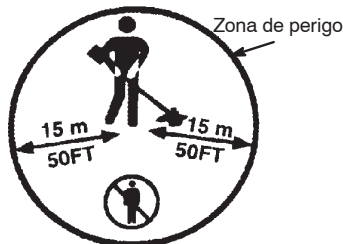

⚠️ ADVERTÊNCIA: Não use o cabeçote do trimmer como um dispositivo de prendimento para a lâminae.



⚠️ ADVERTÊNCIA: A lâmina continuará girando depois do acelerador ser liberado ou o motor desligado. A lâmina parando pode atirar objetos ou cortar você seriamente se for acidentalmente tocada. Pare a lâmina por fazer contato da parte esquerda da lâmina parando com o material já cortado.

Pare o movimento da lâmina fazendo contato com o material já cortado.

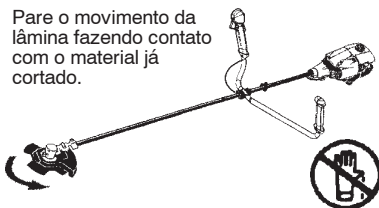

SEGURANÇA DO OPERADOR

- Vista-se de maneira adequada. Sempre use óculos de protecção ou protecção similar para os olhos ao operar ou executar manutenção na sua unidade (óculos de segurança se encontram disponíveis. A protecção para os olhos deverá estar marcada com o número Z87.
- Use capacete se os troncos a roçar estiverem a mais de 2 m de altura.
- Sempre use máscara para a face ou de pó se a operação for poeirenta.
- Sempre use calças compridas pesadas, manga comprida, botas e luvas. Recomenda-se o uso de protetores para as pernas.
- Sempre use protecção para os pés. Não ande descalço ou de sandálias. Fique longe da linha/lâmina giratória.
- Prenda o cabelo acima da altura dos ombros. Prenda ou remova roupas frouxas ou roupas com tiras, alças, cordões, etc. soltos. Eles podem ficar presos nas partes móveis.
- A cobertura total do corpo também ajuda a proteger contra detritos e pedaços de plantas tóxicas atiradas pela linha giratória.
- Mantenha-se alerta. Não opere esta unidade quando estiver cansado, doente, de mal humor, ou sob a influência de álcool, drogas, ou remédios. Preste atenção ao que está fazendo, use bom senso.
- Use protecção para os ouvidos. A exposição prolongada ou contínua a níveis de ruído elevados pode provocar danos permanentes nos ouvidos.
- Nunca arranque nem deixe que o motor trabalhe dentro de espaços fechados ou edifícios. A respiração dos gases de escape pode provocar a morte.
- Mantenha as pegas livres de óleo e combustível.
- Sempre use o barra de manuseio e uma faixa de ombro devidamente ajustada com uma lâmina (veja a seção de MONTAGEM).

MÁQUINA / SEGURANÇA DURANTE A MANUTENÇÃO

⚠️ ADVERTÊNCIA: Desligue a vela de ignição antes de realizar a manutenção com exceção da afinação do carburador.

- Substitua as lâminas que estejam lascadas, rachadas, partidas ou danificadas de qualquer outro modo. Substitua as peças da cabeça de corte que estejam lascadas, rachadas, partidas ou danificadas de qualquer outro modo antes de usar a máquina.

- Mantenha a unidade de acordo com os procedimentos recomendados. Mantenha a lâmina afiada. Mantenha a linha de corte no devido comprimento.
- Use apenas a marca de linha McCulloch de 2,4 mm. Nunca use fios, cordas, cordões, etc.
- Instale a protecção requerida devidamente antes de usar a unidade. Use o protecção de metal para uso com lâmina toda de metal. Use o protecção de plástico para uso com o trimmer de linha.
- Use apenas a lâmina ou cabeçote de trimmer especificado; assegure-se de que esteja devidamente instalado e preso.
- Nunca dê partida no motor com o involúcro da embreagem removido. A embreagem pode se soltar e causar lesões graves. Assegure-se de que a lâmina ou cabeçote do trimmer pare quando o motor estiver em marcha lenta.
- Efectue a afinação do carburador com a extremidade inferior fixa para evitar que a linha toque em qualquer objecto. Prenda a unidade com a mão; não use a faixa do ombro como apoio.
- Mantenha os outros afastados quando afinar o carburador.
- Use apenas peças e acessórios McCulloch recomendados.
- Toda a manutenção e serviço não explicados neste manual deverão ser feitos por um distribuidor autorizado.

SEGURANÇA DO COMBUSTÍVEL

- Misture e verta o combustível apenas no exterior.
- Mantenha-o afastado de faíscas e chamas.
- Use um bidão aprovado para combustível.
- Não fume nem permita que se fume nas proximidades da máquina e do combustível.
- Evite derramar combustível ou óleo. Limpe os salpicos ou derrames de combustível.
- Afaste-se pelo menos 3 metros do local de abastecimento antes de arrancar o motor.
- Pare o motor e espere que arrefeça antes de retirar o tampão de combustível.
- Sempre guarde a gasolina dentro de um recipiente aprovado para líquidos inflamáveis.

SEGURANÇA DE CORTE

- ⚠️ ADVERTÊNCIA:** Inspeccione a área a ser cortada a cada uso. Remova objetos (pedras, vidro quebrado, pregos, fios, cordões, etc.) que possam ser arremessados ou ficarem presos na lâmina ou cabeçote de trimmer.
- Mantenha outros indivíduos, inclusive crianças, animais, transeuntes, e ajudantes pelo menos a 15 metros de distância. Pare o motor imediatamente se alguém se aproximar de você.

- Mantenha sempre o motor no lado direito do seu corpo.
- Prenda a unidade firmemente com ambas as mãos.
- Mantenha-se bem apoiado e com bom equilíbrio. Não tente chegar mais longe do que lhe permitem as suas condições de apoio e de equilíbrio.
- Mantenha a lâmina ou cabeçote de trimmer abaixo do nível da cintura. Não erga a unidade acima da sua cintura.
- Mantenha todas as partes do seu corpo afastadas do silenciador, da lâmina e o cabeçote de trimmer. Um silenciador quente pode provocar queimaduras graves.
- Corte da esquerda para a direita. O corte no lado direito do protetor atirará detritos para longe do operador.
- Use apenas durante o dia ou com boa luz artificial.
- Use apenas para os serviços explicados neste manual (ou manuais para conexões opcionais).

TRANSPORTE E ARMAZENAMENTO

- Espere que o motor arrefeça; fixe a máquina antes de a armazenar ou transportar num veículo.
- Esvazie o depósito de combustível antes de armazenar ou transportar a máquina. Depois de esvaziar o depósito, gaste o combustível que fica no carburador, deixando o motor a trabalhar até que pare.
- Armazene a máquina e o combustível numa área onde os vapores de combustível não possam alcançar faíscas ou chamas de esquentadores, motores eléctricos ou interruptores, fornos, etc.
- Armazene a máquina de forma a que o limitador da linha não possa acidentalmente provocar ferimentos. A unidade pode ser pendurada pelo eixo.
- Armazene a unidade fora do alcance das crianças.

AVISO ESPECIAL: A exposição a vibrações devido ao uso prolongado de ferramentas manuais com motores a gasolina pode causar danos nos vasos sanguíneos ou danos nos nervos dos dedos, mãos e articulações em pessoas propensas a doenças de circulação ou inflamações. O uso prolongado em tempo frio foi associado a danos nos vasos sanguíneos em pessoas que de outra forma seriam saudáveis. Se ocorrerem sintomas tais como entorpecimento, dores, perda de força, mudança da cor ou da textura da pele, ou perda de sensibilidade nos dedos, mãos, ou articulações, deixe de usar esta ferramenta e procure atenção médica. Um sistema anti-vibrações não garante que estes problemas sejam evitados. Os utilizadores que usem ferramentas de potência de uma forma contínua e regular devem verificar regularmente a sua condição física e a condição desta ferramenta.

MONTAGEM

CONTEÚDO DA EMBALAGEM

Verifique se o conteúdo da embalagem corresponde à seguinte lista.

- Recortadora de relva
- Protecção da metal
- Parafusos de montagem (4)
- Lâmina
- Arruela côncava
- Porca grande para montagem da lâmina
- Cabeçote de recorte
- Protecção de plástico
- Porca (parafusada no protecção de plástico)
- Direcção
- Tampa do suporte
- Parafusos da tampa do suporte (2)
- Grampo superior da faixa de ombro
- Grampo inferior da faixa de ombro
- Parafusos do grampo da faixa do ombro (2)
- Faixa de ombro
- Chave hexagonal
- Chave
- Protecção para transporte
- Pinça do cabo do acelerador

⚠ ADVERTÊNCIA: Sempre pare a unidade e desconecte a vela antes de executar qualquer procedimento de montagem.

⚠ ADVERTÊNCIA: Certifique-se que máquina está correctamente montada e todos os apertos bem apertados.

Examine as peças quanto a dano. Não use peças danificadas.

É normal que o filtro de combustível faça barulho no tanque de combustível vazio.

Encontrar resíduo de combustível ou óleo no amortecedor é normal devido aos ajustes do carburador e testes feitos pelo fabricante.

FERRAMENTAS REQUERIDAS:

- Chave hexagonal (fornecida)
- Chave ajustável
- Chave de parafusos

MONTAGEM DO DIRECÇÃO

⚠ PERIGO: Para evitar ferimentos graves, a direcção deve ser instalada, como indicado, para obter uma barreira entre o operador e a lâmina em movimento.

1. Remova o parafuso na parte traseira do punho do acelerador.
2. Coloque o punho do acelerador na parte direita da direcção (veja a figura).
3. Ajuste o furo do parafuso de fixação do punho ao furo na direcção.
4. Torne a montar o parafuso no furo da parte traseira do punho.
5. Atarraxe o parafuso no punho e na direcção. Aperte.
6. Monte as peças de fixação conforme a figura.

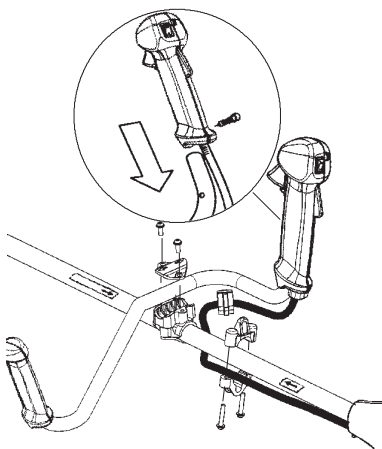

7. O suporte do punho deve estar montado entre as setas de marcação do tubo.
8. Aperte os parafusos com uma chave sextavada.

MONTAGEM DA FAIXA DE OMBRO

⚠ ADVERTÊNCIA: Ao trabalhar com o recortadora este deve estar sempre enganchado ao faixa de ombro. Caso contrário, você não consegue manobrar o recortadora com segurança o que pode acarretar lesões a si próprio ou outras pessoas.

As regulações correctas da faixa de ombro e do guião devem ser efectuadas com o motor parado antes de utilizar a máquina. Um faixa de ombro e uma máquina bem ajustados facilitam o trabalho consideravelmente.

MONTAGEM A GRAMPO DA FAIXA DE OMBRO

1. Coloque o grampo superior da faixa de ombro no eixo superior.
2. Coloque o grampo inferior da faixa de ombro por baixo do eixo superior e alinhe os orifícios dos parafusos do grampo superior e inferior. O grampo deve ser instalado por cima da setas de marcação do tubo como mostrada.

NOTA: Instale o cabo do acelerador na ranhura do grampo inferior da faixa antes de apertar os parafusos.

3. Insira dois parafusos nos orifícios.
4. Fixe o grampo da faixa de tiracolo apertando os parafusos com a chave sextavada.

AJUSTE DO FAIXA DE OMBRO

Passo o braço direito e a cabeça pela faixa de ombro e coloque-a sobre o ombro esquerdo. Certifique-se de que o gancho está do lado direito da cintura.

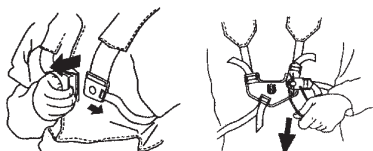

1. Coloque a faixa. Ajuste o faixa para a melhor posição de trabalho.
2. Aperte as correias laterais de modo que o peso fique distribuído igualmente por ambos os ombros.



NOTA: Pode ser necessário colocar novamente o grampo da faixa de ombro no veio para o equilíbrio correcto da máquina.

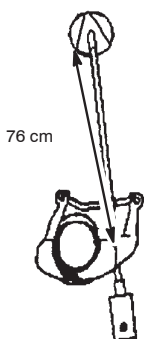

CONFIGURAÇÃO DA UNIDADE

Você pode configurar a unidade usando um cabeçote de corte para capim e ervas daninhas leves, ou uma lâmina de ervas

daninhas para cortar o capim, as ervas daninhas e arbustos até 1 cm de diâmetro. Para montar a unidade, consulte a seção para a configuração desejada e siga as instruções.

INFORMAÇÃO DE MONTAGEM - CABEÇOTE DO TRIMMER



NOTA: Retire a lâmina e a protecção de metal antes de instalar a protecção plástico e a cabeçote do trimmer. Para retirar a lâmina, alinhe o orifício da tampa de pó com o orifício do lado da caixa de engrenagens rodando a lâmina. Insira uma pequena chave de parafusos nos orifícios alinhados. Isto evita que o eixo rode enquanto desaperta a porca da lâmina. Retire a porca da lâmina rodando-a para a direita. Retire a chave de parafusos. Retire as anilhas e a lâmina. Para remover o protecção de metal, desaperte e retire os quatro parafusos de montagem. Veja as ilustrações sobre **INSTALAÇÃO DO PROTECÇÃO DE METAL** e **INSTALAÇÃO DA LÂMINA DE METAL**. Guarde todas as peças e instruções para uso no futuro.

FIXAÇÃO DA PROTECÇÃO DE PLÁSTICO E A CABEÇOTE DO TRIMMER

⚠️ ADVERTÊNCIA: A protecção de aparador deve ser montada correctamente. A protecção de aparador fornece protecção parcial em relação ao risco de que objectos projectados possam atingir o operador e outros e está equipada com um limitador de linha que corta o excesso de linha. O limitador de linha (na parte inferior da protecção) está afiado e pode provocar-lhe ferimentos.

1. Remova a porca do protecção de aparador.
2. Introduza o suporte na ranhura da protecção de aparador.
3. Gire a protecção de aparador até que a cavilha passe pelo furo no suporte.
4. Reinstale a porca e aperte bem com a chave (fornecida).

NOTA: Se o aparelho tem uma tampa de plástico cobrindo a rosca na haste, tire a tampa para expor a rosca. Antes de instalar o cabeçote de recorte, fique seguro que o protetor de poeira e o anel de retenção estão posicionados na caixa de engrenagem como mostra o desenho.

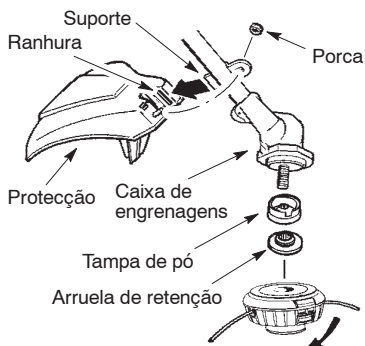

NOTA: Fique seguro que todas as peças estão instaladas conforme o desenho antes de instalar o cabeçote do trimmer.

5. Alinhe o orifício da tampa de pó com o orifício do lado da caixa de engrenagens rodando a tampa de pó.
6. Insira uma pequena chave de parafusos nos orifícios alinhados. Isto evita a rotação do eixo enquanto estiver apertar a cabeça de corte.

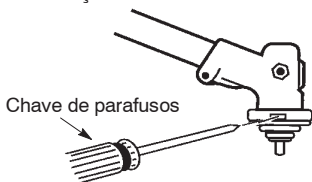

7. Mantenga a chave de parafusos em posição, enrosque o cabeçote de corte no eixo e ajuste até ele ficar seguro.

NOTA: A arruela de retenção deve ficar com a seção elevada para o lado da caixa de engrenagens.

INFORMAÇÃO DE MONTAGEM - LÂMINA PARA ERVAS DANINHAS



NOTA: Retire a cabeçote do trimmer e o proteção plástico antes de instalar a proteção de metal e instalar a lâminas de erva daninha. Para retirar a cabeçote do trimmer, alinhe o orifício da tampa de pó com o orifício do lado da caixa de engrenagens rodando a tampa de pó. Insira uma pequena

chave de parafusos nos orifícios alinhados. Isto evita que o eixo rode enquanto desaperta a cabeça de trimmer. Retire a cabeça de trimmer rodando-a para a direita. Retire a chave de parafusos. Para remover o proteção plástico, desaperte e retire a porca. Pivote o proteção para liberar o suporte da ranhura. Veja as ilustrações sobre **INSTALAÇÃO DO CABEÇOTE DE CORTE** e **INSTALAÇÃO DO PROTEÇÃO PLÁSTICO**. Guarde todas as peças e instruções para uso no futuro. Nunca use o cabeçote do trimmer com a lâmina de metal instalada.

INSTALAÇÃO DO PROTEÇÃO DE METAL

⚠️ ADVERTÊNCIA: O proteção de metal deverá ser devidamente instalado na ferramenta sempre que a ferramenta for usada com a lâmina. A falha em instalar o proteção na posição mostrada poderá resultar em graves lesões ao operador. O comprimento do proteção deverá estar alinhado com o comprimento do eixo.

1. Coloque o proteção de metal por baixo da caixa de engrenagens, e alinhe os orifícios dos parafusos.

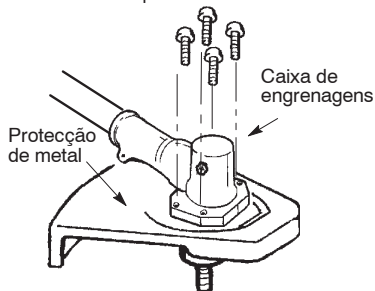

2. Insira e enrosque os quatro (4) parafusos de montagem nos orifícios da caixa de engrenagens e da proteção de metal. Aperte bem os parafusos do proteção de metal todos por igual com a chave hexagonal (incluída).

INSTALAÇÃO DA LÂMINA DE METAL

⚠️ ADVERTÊNCIA: Use luvas proteção ao lidar com ou fazer manutenção na lâmina para evitar lesões. A lâmina é afiada e pode lhe cortar mesmo sem estar em uso.

⚠️ ADVERTÊNCIA: Não use qualquer lâmina ou ferragens prendedoras que não sejam as arruelas e porcas mostradas nas ilustrações a seguir. Essas peças devem ser fornecidas pela McCulloch, e instaladas conforme mostrado abaixo. A falha em não usar as devidas peças poderá fazer com que a lâmina se solte e cause graves lesões a você e outras pessoas.

NOTA: O proteção de poeira e arruela de retenção estão localizados no eixo da caixa

de engrenagens e não na sacola de peças. Todos os outros prendedores mencionados nos passos de montagem a seguir se encontram dentro da sacola de peças.

1. Retire a arruela de retenção do eixo roscado da caixa de engrenagens. Deixe o tampa de pó no eixo.
2. Instale a lâmina e a arruela de retenção sobre o eixo roscado.
3. Assegure-se de que a parte elevada da arruela de retenção esteja voltada para a caixa de engrenagens e a área elevada se encaixe no orifício no centro da lâmina.
4. Faça deslizar a lâmina e a arruela de retenção no eixo da caixa de engrenagens.
5. Coloque a arruela côncava no eixo. Assegure-se de que o lado côncava da arruela esteja voltado para a lâmina.
6. Instale a porca da lâmina enroscando-a no eixo no sentido contrário ao dos ponteiros do relógio.

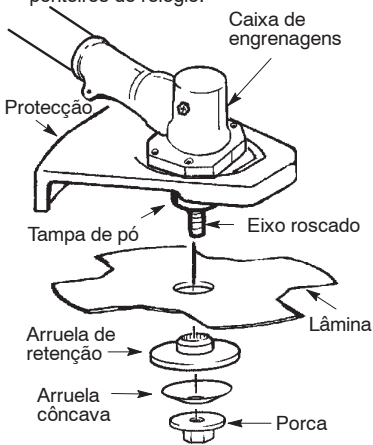

NOTA: Assegure-se de que todas as peças estejam no lugar conforme ilustrado e de que a lâmina esteja entre o tampa de pó e a arruela de retenção. Não deverá haver espaço algum entre a lâmina e o tampa de pó da arruela de retenção. Empurre a alavanca de trava e prenda.

7. Alinhe o orifício da tampa de pó com o orifício do lado da caixa de engrenagens rodando a tampa de pó.
8. Insira uma pequena chave de parafusos nos orifícios alinhados. Isto evita a rotação do eixo enquanto estiver a apertar a porca da lâmina.

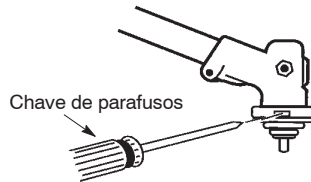

9. Aperte bem a porca da lâmina com uma chave enquanto mantém a chave de fenda em posição.
10. Retire a chave de parafusos.
11. Rode a lâmina com a mão. Se a lâmina ficar presa contra a proteção ou parecer estar desnivelada, é porque não está centrada e deve instalá-la de novo.

NOTA: Para remover a lâmina, alinhe os furos como nos passos acima; em seguida, insira a chave de parafusos. Desenrosque a porca da lâmina e remova as peças. Não deixe de guardar a lâmina, a arruela de retenção, a arruela côncava e a porca da lâmina para utilização no futuro.

FUNCIONAMENTO

⚠️ ADVERTÊNCIA: Antes de começar, não se esqueça de ler as informações acerca do combustível nas regras de segurança. Se não compreender as regras de segurança, não abasteça a máquina com combustível. Contacte um vendedor com serviço autorizado.

ABASTECIMENTO COM COMBUSTÍVEL DO MOTOR

⚠️ ADVERTÊNCIA: Remova a tampa de combustível devagar ao reabastecer.

Este motor está certificado para trabalhar com gasolina sem chumbo. Antes do abastecimento a gasolina deve ser misturada com um óleo de boa qualidade para motores de 2 tempos arrefecidos a ar. Recomendamos a marca de óleo McCulloch

misturada numa proporção de 40:1 (2,5%). Para conseguir uma proporção de 40:1, misture 5 litros de gasolina sem chumbo com 0,125 litros de óleo. NAO USE óleo automotivo ou para barcos. Esses óleos causarão dano ao motor. Ao misturar o combustível, siga as instruções impressas no recipiente de óleo. Depois que o óleo for adicionado à gasolina, sacuda o recipiente momentaneamente para assegurar que o combustível esteja completamente misturado. Sempre leia e siga as regras de segurança associadas ao combustível antes de abastecer a sua unidade.

IMPORTANTE

Os combustíveis com mistura de álcool (com etanol ou metanol) podem atrair humidade que provoca a separação da mistura de combustível e a formação de ácidos durante o

armazenamento. Os gases ácidos podem danificar o sistema de combustível do motor durante o armazenamento. Para evitar problemas no motor, esvazie o sistema de combustível antes da armazenagem por períodos superiores a 30 dias. Purgue o depósito de combustível, arranque o motor e deixe-o a funcionar até que as linhas de combustível e o carburador estejam vazios. Utilize sempre combustível recente. Nunca utilize produtos de limpeza do carburador ou do motor no depósito de combustível porque poderia provocar danos permanentes.

COMO PARAR A MÁQUINA

- Para parar o motor, mova o interruptor ON/STOP para a posição STOP.

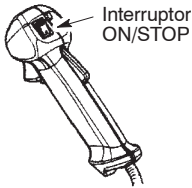

COMO ARRANCAR A MÁQUINA

⚠️ ADVERTÊNCIA: Evite qualquer contato com o silenciador. Um silenciador quente pode provocar queimaduras graves.

ARRANQUE COM O MOTOR FRIO (ou arranque após reabastecimento)

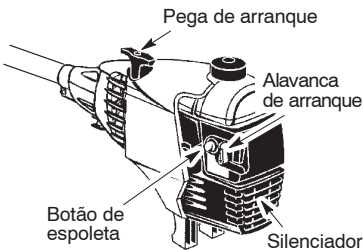

NOTA: O bloqueio do acelerador deve estar engatado para permitir o funcionamento do gatilho do acelerador. O bloqueio é engatado com a palma da mão quando se segura na pega do acelerador. NÃO aperte o acelerador até que o motor arranque e funcione.

1. Apoie a máquina numa superfície plana.
2. Mova o interruptor ON/STOP para a posição ON.

3. Prima devagar o botão de espoleta 6 vezes.
4. Mova a alavanca de arranque para a posição START.
5. Puxe a pega de arranque até que o motor arranque e funcione.
6. Deixe a motor operar durante 10 - 15 segundos, depois aperte completamente o acelerador para desengatar o sistema de arranque.

PARTIDA COM O MOTOR AQUECIDO

1. Mova a interruptor ON/STOP para a posição ON.
2. Aperte e prenda o acelerador. Mantenha o acelerador completamente apertado até que o motor funcione de maneira suave.
3. Puxe a pega de arranque enquanto aperta o acelerador até que o motor arranque e funcione.

NOTA: Normalmente, o procedimento de arranque a quente pode ser utilizado dentro de 5 - 10 minutos após desligar a motor. Se a motor permanecer mais de 10 minutos sem operar, será necessário efectuar o arranque do motor seguindo os passos descritos em ARRANQUE COM O MOTOR FRIO ou seguindo as instruções de arranque que se encontram na máquina.

PARTIDA COM O MOTOR AFOGADO

Pode-se dar partida com os motores afogados colocando-se o interruptor ON/STOP para a posição ON. Mova a alavanca de arranque para a posição RUN. Aperte e prenda o acelerador. Puxe a pega de arranque enquanto aperta o acelerador até que o motor arranque e funcione. Isto poderá requerer que a manivela do acionador seja puxada várias vezes, dependendo do grau de afogamento da unidade. Se a unidade ainda não arrancar, consulte a TABELA DE RESOLUÇÃO DE PROBLEMAS.

POSIÇÃO DE TRABALHO

USE SEMPRE:



Corte da da sua esquerda para a direita.

Ao operar a unidade, prenda a alça de ombro no prendedor e fique de pé conforme mostrado para verificar o seguinte:

- Use protetor para os olhos e roupa pesada.
- Estenda o seu braço esquerdo e prenda a direcção com a mão esquerda.
- Prenda a pega do acelerador com a mão direita com o dedo no gatilho do acelerador.

- Mantenha a unidade abaixo do nível da cintura.
- Mantenha a ombreira da alça de ombro centrada no seu ombro esquerdo.
- Apoie o peso da ferramenta em ambos os ombros.
- Sem se curvar, mantenha a lâmina próxima e paralelo ao chão e não forçado contra o material sendo cortado.

INSTRUÇÕES DE OPERAÇÃO PARA USO COM A CABEÇOTE DO TRIMMER

⚠️ ADVERTÊNCIA: Sempre use protecção para os olhos e protecção de ouvidos. Nunca se curve sobre o cabeçote do trimmer. Pedras e detritos poderão ser arremessados em seus olhos e rosto e causar a cegueira ou outras graves lesões.

Não opere o motor a uma velocidade mais alta do que necessário. A linha de corte cortará de maneira eficiente quando o motor estiver operando abaixo da aceleração total. Com velocidades mais baixas, o barulho e a vibração do motor são menores. A linha de corte durará mais e existe menos probabilidade dela ficar “grudada” no carretel. Sempre libere o gatilho de aceleração e permita que o motor volte à velocidade de marcha lenta quando não estiver cortando.

Para parar o motor:

- Solte o gatilho de aceleração.
- Mova o interruptor ON/STOP para a posição STOP.

AVANÇO DA LINHA DO TRIMMER

Faça avançar a linha de corte golpeando suavemente a cabeça de corte no solo quando o motor está a trabalhar à velocidade máxima. A lâmina metálica do limitador de linha que está fixa na protecção, cortará a linha de forma a que esta fique com o comprimento adequado.

⚠️ ADVERTÊNCIA: Use apenas a linha redonda de 2,4 mm de diâmetro. Outros tamanhos e formatos de linha não avançarão devidamente e resultará no mal funcionamento do cabeçote de corte ou poderão causar lesões graves. Não use outros materiais, tais como fios, cordões ou cordas, etc. O fio poderá quebrar durante o corte e tornar-se um míssil perigoso, causando graves lesões.

MÉTODOS DE CORTE

⚠️ ADVERTÊNCIA: Use a velocidade mínima e não force a linha ao cortar em volta de objetos duros (pedras, picarra, postes de cerca, etc.) pois isso poderá danificar o cabeçote do trimmer, fazer com que ele fique preso na linha ou seja arremessado, causando grave perigo.

- A ponta da linha é a parte que faz o corte. Você obterá o melhor desempenho e mínimo desgaste da linha não forçando a linha para dentro da área de corte. A maneira correta e errada são mostradas abaixo.

A ponta da linha é a parte que faz o corte



Correta

Forçando a linha para dentro da área de corte



Errada

- A linha removerá facilmente o capim e as ervas daninhas localizadas ao redor de paredes, cercas, árvores e canteiros de flores, porém pode também cortar o tronco tenro de árvores ou arbustos e marcar cercas.
- Para aparar ou dar o corte rente, não use a aceleração total para prolongar a vida da linha e diminuir o desgaste do cabeçote, especialmente:
 - Durante cortes leves.
 - Próximo a objetos onde a linha possa ficar enroscada, tais como pequenos postes, árvores ou arames de cercas.
- Para cortar a grama ou varrer, aplique a aceleração total para fazer um bom trabalho.

PARA APARAR - Prenda a parte inferior do cabeçote do trimmer cerca de 80 mm acima do chão em ângulo. Permita que apenas a ponta da linha tenha contato. Não force a linha do trimmer para dentro da área de trabalho.

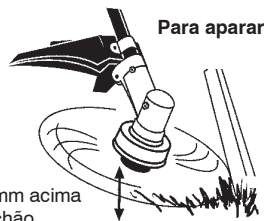

80 mm acima do chão

RASPAGEM - A técnica de raspagem remove a vegetação indesejada deixando-a rente com o chão. Prenda a parte inferior do cabeçote do trimmer cerca de 80 mm acima do chão e em ângulo. Permita que a ponta da linha tenha contato com o chão ao redor de árvores, postes, monumentos, etc. Esta técnica aumenta o desgaste da linha.

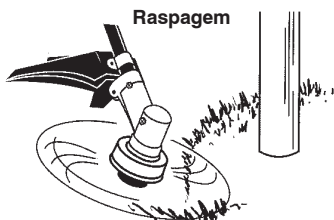

CORTE DA GRAMA - O seu trimmer é ideal para cortar a grama nos lugares onde os cortadores de grama convencionais não conseguem alcançar. Na posição de cortar grama, mantenha a linha paralela com o chão. Evite pressionar o cabeçote no chão, pois isto poderá causar contato com o chão e danificar a ferramenta.



VARREDURA - A ação de sopro da linha giratória pode ser usada para soprar os detritos soltos na área. Mantenha a linha paralela com e acima da superfície da área e movimente a ferramenta de um lado para o outro.



INSTRUÇÕES DE OPERAÇÃO PARA USO COM A LÂMINA DE ERVAS DANINHAS

- O **empuxo da lâmina** é uma reação que só pode ocorrer quando se usa uma unidade com lâmina. Esta reação pode causar lesões graves, tais como amputação. Estude esta seção com cuidado. É importante entender o que provoca o empuxo da lâmina, como você pode reduzir a chance da sua ocorrência, e como você pode permanecer em controle da unidade na ocorrência de empuxo da lâmina.
- **CAUSA DE EMPUXO DA LÂMINA**- O empuxo da lâmina pode ocorrer quando a lâmina giratória entra em contato com um

objeto que ela não possa cortar. Este contato faz com que a lâmina pare por um momento e em seguida se mova repentinamente, ou dê um "empuxo" para longe do objeto onde ela bateu. A reação de "empuxo" pode ser suficientemente violenta para fazer com que o operador seja impulsionado em qualquer direção e perca controle da unidade. A unidade fora de controle poderá causar lesões graves se a lâmina tiver contato com o operador ou outras pessoas.

- **QUANDO O EMPUXO DE LÂMINA OCORRE** - O empuxo da lâmina ocorre sem aviso se a lâmina pegar, emperrar, ou ficar presa. Isto tem maior probabilidade de ocorrer em áreas onde é difícil ver o material sendo cortado. Usando a unidade devidamente, a ocorrência de empuxo da lâmina será reduzido e o operador terá menos probabilidade de perder o controle.



- Corte apenas capim, ervas daninhas e arbustos até 1 cm de diâmetro com a lâmina de cortar ervas daninhas. Não deixe que a lâmina tenha contato com material que não possa cortar, como tocos, pedras, cercas, metal, etc., ou aglomerados de arbustos fibrosos duros, com diâmetro maior do que 1 cm.
- Mantenha a lâmina afiada. Uma lâmina cega tem mais probabilidade de ficar presa e dar empuxo.
- Corte apenas com aceleração total. A lâmina terá o máximo de força de corte e menos probabilidade de ficar presa ou emperrar.
- "Alimente" a lâmina com deliberação e não muito rápido. A lâmina poderá dar empuxo se foralimentada muito rapidamente.
- Corte apenas da esquerda para a direita. O movimento da unidade na mesma direção conforme a lâmina gira aumenta a ação de corte.
- Use uma faixa de ombro e segure a unidade com firmeza com ambas as mãos. A faixa de ombro devidamente ajustada sustentará o peso da unidade, liberando os seus braços e mãos para controlar e guiar o movimento de corte.
- Mantenha os pés confortavelmente separados e em posição para qualquer empuxo rápido e repentino da unidade. Não estenda muito a unidade. Fique em pé em lugar firme e mantenha o seu equilíbrio.
- Mantenha a lâmina abaixo da cintura; será mais fácil para manter o controle da unidade.

- Não erga o motor acima da cintura, pois a lâmina poderá ficar perigosamente próxima ao seu corpo.
- Não balance a unidade com tanta força que venha a por em risco a sua perda de equilíbrio.

Assegure-se de que o motor esteja na velocidade de corte antes de penetrar o material a ser cortado. Se a lâmina não girar quando você apertar o gatilho do acelerador, assegure-se de que o tubo esteja completamente inserido no motor.

Sempre libere o gatilho do acelerador e permita que o motor volte à marcha lenta quando não estiver cortando. A lâmina não deverá girar enquanto o motor estiver operando em marcha lenta. Se a lâmina girar em marcha lenta, não use a unidade. Entre em contato com o centro de serviço autorizado.

- Mantenha -se de pé em um lugar firme ao usar a unidade. Para fazer isso, coloque os pés firmemente separados, em uma posição confortável.

- Corte ao movimentar a parte superior do seu corpo da direita para a esquerda.
- A medida que você se move para a frente, próximo à área a ser cortada, assegure-se de manter o seu equilíbrio e os pés posicionados firmemente na área.

POSIÇÃO RECOMENDADA DO CORTE



Corte usando os 2 horas a 4 horas da posição da lâmina

⚠️ ADVERTÊNCIA: Para evitar graves lesões, o operador ou outras pessoas não deverão tentar remover o material cortado do local com o motor operando ou a lâmina girando. Pare o motor e a lâmina antes de remover os materiais presos ao redor da lâmina ou eixo.

MANUTENÇÃO

A duração da máquina pode ser afectada e o perigo de acidentes pode aumentar se a manutenção da máquina não for correcta e se as revisões e reparações não forem executadas de forma profissional. Se necessitar de mais esclarecimentos, entre em contacto com uma oficina autorizada.

⚠️ ADVERTÊNCIA: Desligue a vela de ignição antes de realizar a manutenção com excepção da afinação do carburador.

INSPECINE QUANTO A PRENDEDORES E PEÇAS SOLTAS

- Protetor da Vela
- Filtro de Ar
- Parafusos do Alojamento
- Parafusos da Guidão
- Protecção

VERIFIQUE SE EXISTEM PEÇAS GASTAS OU DANIFICADAS

Consulte um vendedor com serviço autorizado acerca da substituição de peças gastas ou danificadas.

• Interruptor ON/STOP. Assegure-se de que a interruptor ON/STOP esteja funcionando de maneira adequada movendo a controlo para a posição STOP. Assegure-se de que o motor tenha parado e depois então arranque o motor novamente e continue.

- Depósito de combustível. Interrompa a utilização da máquina se o depósito de combustível estiver danificado ou tiver fugas.
- Protecção. Não use a unidade se o protecção estiver danificado.

INSPECÃO E LIMPEZA DA MÁQUINA E ETIQUETAS

- Após o uso, inspecione a unidade por completo quanto a peças frouxas ou danificadas. Limpe a unidade e os decalques com um pano umedecido com um detergente suave.
- Seque a máquina com um pano limpo e seco.

LIMPEZA DO FILTRO DE AR

Um filtro de ar sujo diminui o desempenho do motor e aumenta o consumo de combustível e emissões nocivas. Limpe sempre o filtro após 5 horas de funcionamento.

1. Limpe a tampa e a área à volta para evitar que os detritos caiam na câmara do carburador quando a tampa for retirada.
2. Desmonte as peças como ilustrado.

NOTA: Não limpe o filtro de ar com gasolina nem com qualquer outro líquido inflamável. Isto poderia provocar risco de incêndio ou emissão de vapores nocivos.

3. Lave o filtro com água e sabão.
4. Deixe o filtro de ar secar.
5. Substitua as peças.

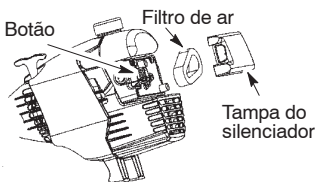

REPOSIÇÃO DA VELA

Substitua a vela a cada ano para assegurar que o motor dê partida com facilidade e opere melhor. Ajuste o afastamento da vela para 0,6 mm. A regulagem da ignição é fixa, não ajustável.

1. Gire e depois puxe o protetor da vela para fora.
2. Remova a vela do cilindro e descarte.
3. Substitua com a vela Champion RCJ-6Y e aperte com uma chave de soquete de 19 mm.
4. Reinstale o protetor da vela.

MANUTENÇÃO

SUBSTITUIÇÃO DA LINHA

1. Pressione as presilhas laterais da cabeça do aparador e retire a tampa e a bobina.

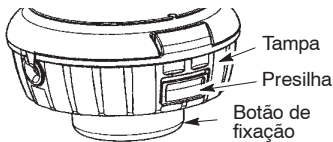

2. Retire os restos de linha.
3. Limpe a sujidade e os detritos de todas as peças. Substitua a bobina se estiver gasta ou danificada.
4. Substitua-a por uma bobina pré-enrolada ou substitua a linha por uma com um comprimento de 4,5 metros e um diâmetro de 2,4 mm da marca McCulloch.
5. Quando instalar uma nova linha numa bobina usada, segure a bobina como mostra a figura em baixo.
6. Dobre a linha pelo meio e insira a dobra na ranhura no arco central da bobina. Certifique-se de que a linha encaixa perfeitamente na ranhura.

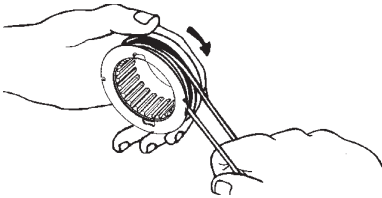
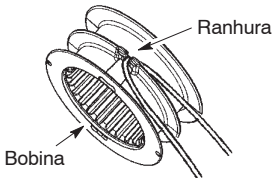

7. Com o seu dedo colocado entre as linhas, enrole-as de modo firme e uniforme à volta da bobina no sentido dos ponteiros do relógio.
8. Coloque as linhas nas ranhuras guia.

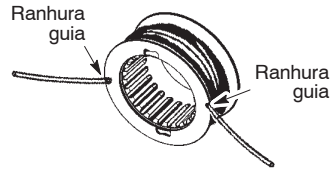

9. Insira as extremidades das linhas nos orifícios de saída dos lados da tampa. 10. Coloque a bobina na tampa.

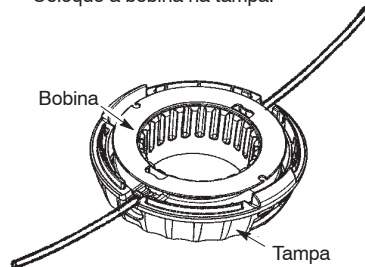

11. Certifique-se de que as linhas não ficam presas entre o arco da bobina e a parede da tampa.
12. Instale novamente a bobina e a tampa na cabeça do aparador. Empurre até a tampa encaixar no lugar.

AFINAÇÃO DO CARBURADOR

⚠️ ADVERTÊNCIA: Mantenha todo o pessoal distante ao fazer o ajuste da velocidade de marcha lenta. O cabeçote do trimmer ficará girando durante a maior parte deste procedimento. Use o seu equipamento de protecção e observe todas as precauções de segurança. Após fazer os ajustes, o cabeçote de recorte não deverão se movimentar ou girar em marcha lenta.

O carburador foi devidamente ajustado na fábrica. Poderá ser necessário fazer o ajuste na velocidade da marcha lenta na ocorrência de qualquer das seguintes condições:

- O motor não funciona em marcha lenta quando o acelerador é liberado.
- O cabeçote de recorte se movimenta/gira em marcha lenta.

Faça os ajustes com a unidade apoiada de modo que o dispositivo de corte não toque no solo e não tenha contato com qualquer objeto.

Segure a unidade com a mão enquanto estiver operando e fazendo os ajustes. Mantenha todas as partes do corpo longe do dispositivo de corte e do silenciador.

Ajuste da marcha lenta

Deixe o motor funcionar em marcha lenta. Ajuste a velocidade até que o motor opere sem que o cabeçote de recorte se movimente ou gire (marcha lenta rápida) ou perca velocidade (marcha lenta muito devagar).

- Gire o parafuso de ajuste de velocidade da marcha lenta no sentido horário para aumentar a velocidade se o motor falhar ou parar.
- Gire o parafuso de ajuste de velocidade da marcha lenta no sentido anti-horário para diminuir a velocidade do motor se o cabeçote de recorte se movimentar ou girar em marcha lenta.

⚠️ ADVERTÊNCIA: Verifique outra vez a velocidade da marcha lenta após cada ajuste. O cabeçote de recorte não deverá se movimentar ou girar em marcha lenta para evitar lesões graves ao operador ou outros indivíduos.

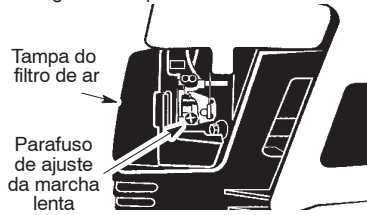

Caso seja necessário obter maiores informações ou haja alguma dúvida com respeito a este procedimento, entre em contato com um representante de serviço autorizado.

ARMAZENAMENTO

⚠️ ADVERTÊNCIA: Execute as seguintes etapas após cada uso:

- Pare o motor, espere até que arrefeça e proteja a máquina antes de a armazenar ou transportar.
- Armazene a máquina e o combustível numa área onde os vapores de combustível não possam alcançar faíscas ou chamas de esquentadores, motores eléctricos ou interruptores, fornos, etc.
- Esvazie o depósito de combustível antes de armazenar ou transportar a máquina.
- Armazene a máquina e o combustível numa área longe do alcance das crianças.
- Armazene a máquina com todas as protecções montadas. Coloque-a de forma a que nenhum objecto cortante possa causar ferimentos.

ARMAZENAMENTO SASONAL

Prepare a unidade para armazenamento no final da estação ou se ela não for usada por 30 dias ou mais.

Se a unidade for armazenada por um período de tempo:

- Limpe a unidade completamente antes de armazenar por um período prolongado.
- Armazene em uma área limpa e seca.
- Passe uma camada leve de óleo nas superfícies externas de metal.

MOTOR

- Desmonte a vela de ignição e verta 1 colher de chá de óleo para motor a dois tempos (refrigeração a ar) através do orifício da vela de ignição. Puxe devagar a corda de arranque 8 ou 10 vezes para espalhar o óleo.
- Substitua a vela de ignição por uma nova do mesmo tipo.
- Limpe o filtro de ar.
- Verifique se existem parafusos ou porcas mal apertadas na máquina. Substitua todas as peças danificadas, partidas ou gastas.
- No início de cada estação, utilize combustível novo com a mistura de óleo e gasolina adequada.

OUTROS

- Não guarde a gasolina de uma estação para a outra.
- Substitua o bidão de gasolina se este estiver oxidado

TABELA PARA RESOLUÇÃO DE PROBLEMAS

⚠️ ADVERTÊNCIA: Desligue a vela de ignição antes de efectuar a manutenção com excepção da afinação do carburador.

PROBLEMA	CAUSA	RESOLUÇÃO
O motor não dá partida.	<ol style="list-style-type: none"> 1. Interruptor ON/STOP no posição STOP. 2. Motor ahogado. 3. Tanque de combustível vazio. 4. Vela sem pegar. 5. Combustível sem atingir o filtro do carburador. 6. Baixa compressão. 	<ol style="list-style-type: none"> 1. Mova o interruptor ON/STOP para a posição ON (Ligar). 2. Veja as "Instruções de Partida". 3. Encha o tanque com a mistura de combustível adequada. 4. Instale uma nova vela. 5. Verifique se o filtro de combustível está sujo; troque. Verifique se a linha de combustível está torcida ou partida; repare ou substitua. 6. Entre em contato com um representante de serviço autorizado.
O motor não funciona bem em marcha lenta.	<ol style="list-style-type: none"> 1. O carburador requer ajuste. 2. Selos do Eixo de Manivelas desgastados. 3. Baixa compressão. 	<ol style="list-style-type: none"> 1. Veja "Afinação do Carburador". 2. Entre em contato com um representante de serviço autorizado. 3. Entre em contato com um representante de serviço autorizado.
O motor não acelera, não tem força ou morre com a acarga filtro de ar.	<ol style="list-style-type: none"> 1. Filtro de ar sujo. 2. Vela falhando. 3. O carburador requer ajuste. 4. Acúmulo de carvão. 5. Baixa compressão. 	<ol style="list-style-type: none"> 1. Limpe o troque o filtro de ar. 2. Limpe ou troque a vela; readjuste o afastamento. 3. Entre em contato com um representante de serviço autorizado. 4. Entre em contato com um representante de serviço autorizado. 5. Entre em contato com um representante de serviço autorizado.
O motor solta excesso de funaça.	<ol style="list-style-type: none"> 1. Estrangulador operando parcialmente. 2. Mistura de combustível incorreta. 3. Filtro de ar sujo. 4. O carburador requer ajuste. 	<ol style="list-style-type: none"> 1. Ajuste o estrangulador. 2. Esvazie o tanque de combustível e encha novamente com a mistura de combustível correta. 3. Limpe o troque o filtro de ar. 4. Entre em contato com um representante de serviço autorizado.
O motor opera quente.	<ol style="list-style-type: none"> 1. Mistura de combustível incorreta. 2. Vela incorreta. 3. O carburador requer ajuste. 4. Acúmulo de carvão. 	<ol style="list-style-type: none"> 1. Esvazie o tanque de combustível e encha novamente com a mistura de combustível correta. 2. Substitua pela vela correta. 3. Entre em contato com um representante de serviço autorizado. 4. Entre em contato com um representante de serviço autorizado.

DECLARAÇÃO DE CONFORMIDADE

Declaração de Conformidade das CE (só aplicável na Europa)

Nós, **Husqvarna AB**, SE-561 82 Huskvarna, Suécia, Tel: +46-36-146000, como representantes autorizados na Comunidade, declaramos que a cortadores de relva modelo **McCulloch M B325 CB** com o número de série 2009-031N00001 e seguintes (a ano é claramente identificado na etiqueta de tipo, seguido de um número de série), estão conformes as condições das **DIRECTRIZ DO CONSELHO**:

de 22 Junho 1998 "referente a máquinas" **98/37/EC**, anexo IIA;

de 15 Dezembro 2004 "referente a compatibilidade electromagnética" **2004/108/EC**, e seus apêndices válidos actualmente.

de 8 Maio 2000 "referente à emissões sonoras para as imediações" conforme a Anexo V de **2000/14/EC**. A potência de som medido é de 112,6 dB(A) e a potência de som garantido é de 117,0 dB(A). A largura do corte é 43 cm.

Foram respeitadas as normas seguintes: **EN12100-1:2003**, **EN 12100-2:2003**, **EN ISO 11806:1997** e **CISPR 12:2005**.

SMP, o 'Swedish Machinery Testing Institute' (Instituto de Testes de Maquinaria Sueco), Fyrisborgsgatan 3 S-754 50 Uppsala, Suécia, concedeu de forma voluntária a conformidade. O(s) certificado(s) têm os números: **SEC/08/1231**.

09-01-31



Ronnie E. Goldman, Director técnico
Produtos de Jardinagem de Consumo Portáteis

ESPECIFICAÇÕES TÉCNICAS

MODELO: M B325 CB	Lâmina	Cabeçote
MOTOR		
Volume do cilindro, cm ³	32	32
Potência máxima do motor, medida Conforme a ISO 8893, kW	0,7	0,7
VELOCIDADES DE ROTAÇÃO DO MOTOR		
À potência máxima do motor, rpm	7000	7000
Frequência máxima de rotação do veio, rpm	10000	10000
Velocidade do motor à frequência de rotação do veio máxima recomendada, rpm	7400	7400
Velocidade de ponto morto recomendada, rpm	3000	3000
SISTEMA DE COMBUSTÍVEL E DE LUBRIFICAÇÃO		
Capacidade do depósito de combustível, cm ³	325	325
Consumo de combustível à potência máxima do motor, medida conforme a ISO 8893, g/h	399	399
Consumo de específico de combustível à potência máxima do motor, medida conforme a ISO 8893, g/Wh	435	435
PESO		
Sem acessório de corte o protecção, depósito vazio, kg	5,9	5,9
ACESSÓRIO DE CORTE		
Lâmina	#530055892	Opção
Cabeçote de re corte, número da parte	Opção	#537419202
NÍVEL DE RUÍDO (Análise de banda de oitavas 100-10000hz 1/3 Oitava)		
PRESSÃO ACÚSTICA DE PICO medida de acordo com a ISO 22868,		
Ponto morto, dB(A)	80,7	80,7
Corte, dB(A)	100,5	102,7
POTÊNCIA ACÚSTICA DE PICO medida de acordo com a ISO 22868		
Nível de potência de pico, medido em dB(A)	112,6	112,6
Nível de potência de pico, L _{WA} garantido dB(A)	117,0	117,0
NÍVEIS DE VIBRAÇÃO medida de acordo com a ISO 22867		
PEGA ESQUERDO		
Ponto morto, m/s ²	4,6	4,3
Corte, m/s ²	14,9	10,9
PEGA DIREITO		
Ponto morto, m/s ²	5,1	4,6
Corte, m/s ²	13,4	4,4

Husqvarna AB
SE-561 82 Huskvarna
Sweden

Visit our website at
www.mcculloch-europe.com
www.mcculloch-outdoor.com.au
www.mcculloch-outdoor.co.nz

