

**Kāsitsemisōpetus
Naudojimosi instrukcijas
Lietošanas pamācība**

B28 P

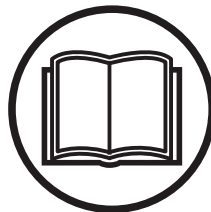

Loe kāsitsemisōpetus pōhjalikult lābi, et kōik eeskirjad oleksid tāiesti arusaadavad, enne kui seadet kasutamā hakkad.

Prieš naudodami jrenginj, atidzīai perskaitykite naudojimosi instrukcijas ir jsitikinkite, ar viskq gerai supratote.

Lūdzu izlasiet šo lietošanas pamācību uzmanīgi un pārlicinaties, ka pirms mašīnas lietošanas esat visu sapratīs.

EE (2 - 26)
LT (27 - 51)
LV (52 - 76)

SUTARTINIAI ŽENKLAI

Symboliai

PERSPĖJIMAS: Neatsargiai arba netinkamai naudodamas valymo pjūklus, krūmapjoves ir žoliapjovės operatorius ar kiti gali būti sunkiai arba mirtinai sužaloti.



Prieš naudodami įrenginį, atidžiai perskaitykite naudojimosi instrukcijas ir įsitinkite, ar viską gerai supratote.



Visada nešiokite:

- Apsauginį šalmą ten, kur gali būti krentančių daiktų.
- Apsauginės ausinės
- Pripažintą akių apsaugą



Maksimalūs darbinio veleno apsisukimai, r/min



Perspėjimas dėl išmetamų ir rikošetu atšokusių daiktų.



Dirbant šiuo įrenginiu naudotojas turi žiūrėti, kad kiti žmonės ar gyvuliai nepreitų arčiau nei 15 m atstumu.



PEILIO ATMETIMAS – Kai žolės pjovimo geležtė atsimuša į kietą daiktą, įrenginį gali staigiai atmesti į šalį arba atgal. Geležtė galitaip sužeisti, kad gali tekti amputuoti rankas ir kojas. Niekada neleiskite žmonių ir gyvulių arčiau kaip 15 metrų atstumu iki įrenginio.



Su šia mašina niekada nenaudokite dantytų pjūklo peilių.



Rodyklių atžymos, nurodančios ribas rankenų tvirtinimo detalei montuoti.



Visada mėvėkite pripažintas apsaugines pirštines.



Avėkite tvirtus guminius batus rantytu padu.



Šis gaminys atitinka galiojančius Europos (CE) reikalavimus.



Triukšmo emisijos į aplinką pagal Europos Bendrijos direktyvą. Įrenginio emisija pateikiama skyriuje Techniniai duomenys ir ant lipduko.



Triukšmo lygis matuojamas 7,5 metrų atstumu



Naudokite neetiliuot kokybišką ir dvitakčiams varikliams skirtą alyvą, sumaišytą 2% (1:50) santykiu.



Likusieji ant įrenginio nurodyti simboliai pažymi specialius įvairiose rinkose keliamus sertifikavimo reikalavimus.

Variklis išjungiamas pastūmus ir palaikus stop rankenėlę STOP padėtyje, kol variklis neišsijungs. **PASTABA!** "Stop" rankenėlė automatiškai grįžta į "Start" padėtį. Norint išvengti atsitiktinio užvedimo, atliekant montavimo, patikros ir/arba priežiūros darbus būtina visada nuo uždegimo žvakės nuimti žvakės antgalį.



Būtina nuolatinė priežiūra.



Patikrinkite vizualiai.



Turi būti nešiojama pripažinta akių apsauga.



Sklendė



Kuro siurblys



TURINYS

Turinys

SUTARTINIAI ŽENKLAI

Simboliai 27

TURINYS

Turinys 28

Prieš užvedant atkreipkite dėmesį: .. 28

KAS YRA KAS?

Kas yra kas? 29

BENDRI SAUGUMO REIKALAVIMAI

Svarbu 30

Asmeninės saugumo priemonės 30

Įrenginio apsauginės dalys 31

Pjovimo įranga 33

SURINKIMAS

Kilpinės rankenos montavimas 35

Pečių diržo ir sąvarža montavimas 35

Pjovimo geležtės montavimas 36

Geležtės apsaugos, žolės pjovimo

geležtės bei žolės peilio montavimas 36

Žoliapjovės apsaugos ir žoliapjovės

galvutės montavimas 37

KAIP ELGTIS SU KURU

Saugumo reikalavimai kurui 38

Kuro maišymas 38

Kuro užpylimas 39

IJUNGIMAS IR IŠJUNGIMAS

Patikrinimas prieš užvedant 40

Ijungimas ir išjungimas 40

PAGRINDINIAI DARBO

Bendrosios darbo instrukcijos 42

PRIEŽIŪRA

Karbiuratorius 45

Duslintuvas 45

Žvakė 46

Oro filtras 46

Kampinė pavara 46

Priežiūros grafikas 47

TECHNINIAI DUOMENYS

Techniniai duomenys 48

EB – atitikties deklaracija

(galioja tik Europoje) 49

Prieš užvedant atkreipkite

dėmesį:

Atidžiai perskaitykite naudojimosi instrukcijas.



PERSPĖJIMAS: Be gamintojo leidimo jokių būdų negalima keisti įrenginio konstrukcijos. Visada naudokite originalias atsargines dalis. Nesuderinti konstrukcijos pakeitimai bei nepritaisytos detalės gali sukelti rimtus kūno sužalojimus ir net mirtį.



PERSPĖJIMAS: Neatsargiai ar neteisingai naudojamas valymo pjūklas, krūmapjovė ar žoliapjovė gali tapti pavojingais įrankiais, galinčiais sunkiai ar net lemtingai sužeisti naudotoją ar kitus. Todėl ypač svarbu perskaityti ir suprasti šias naudojimosi instrukcijas.



PERSPĖJIMAS: Ilgalaikis triukšmo poveikis gali nesugražinamai pakenkti klausai. Todėl visada naudokite pripažintas apsaugines ausines.

McCulloch pastoviai siekia tobulinti savo produktus, pasilikdama sau teisę keisti jų formą ir išvaizdą be išankstinio pranešimo.

KAS YRA KAS?

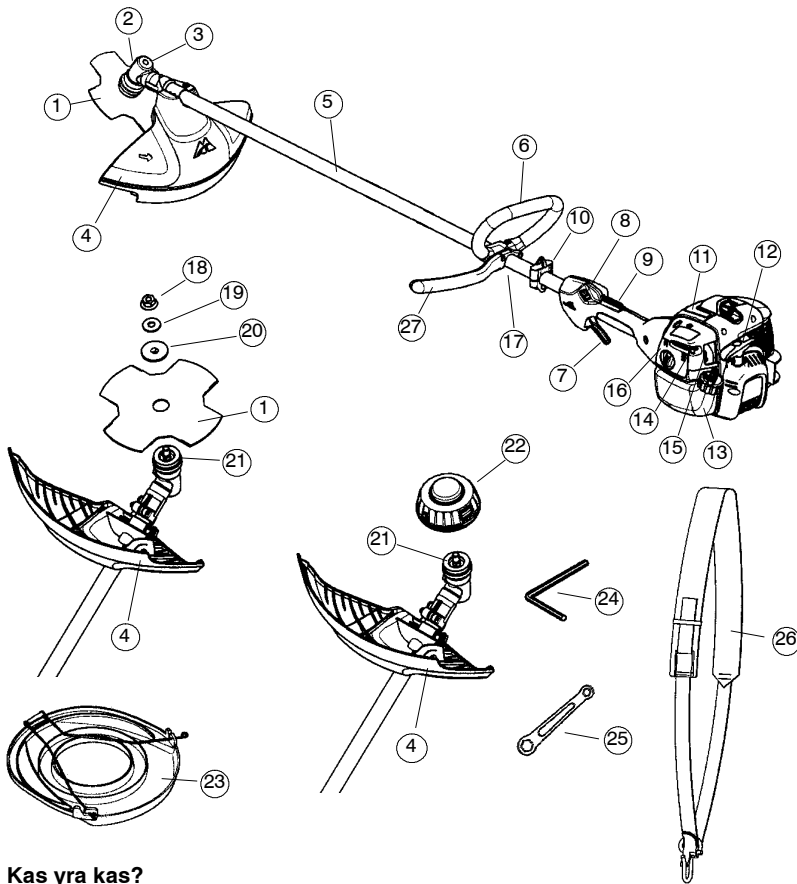

Kas yra kas?

- | | |
|---|---------------------------------|
| 1. Geležtė | 15. Kuro siurblys |
| 2. Tepimo angos kamštis, kampinė pavara | 16. Oro filtro dangtelis |
| 3. Kampinė pavara | 17. Rankenų reguliavimo varžtas |
| 4. Pjovimo įrangos apsauga | 18. Fiksuojamoji peilio veržlė |
| 5. Stovas | 19. Išlenkta poveržlė |
| 6. Kilpinė rankena | 20. Atraminė poveržlė |
| 7. Akseleratoriaus gaidukas | 21. Dulkių puodelis |
| 8. Stop mygtukas | 22. Žoliapjovės galvutė |
| 9. Akseleratoriaus gaiduko blokatorius | 23. Apsauginis dėklas |
| 10. Pečių diržo sąvarža | 24. Šešiakampis raktas |
| 11. Cilindro dangtelis | 25. Mechaninis raktas |
| 12. Starterio rankenėlė | 26. Pečių juosta |
| 13. Kuro bakas | 27. J tipo rankena |
| 14. Oro sklendė | 28. Naudojimosi instrukcijos |

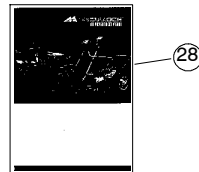

BENDRI SAUGUMO REIKALAVIMAI

Svarbu

SVARBU!

Įrenginys yra skirtas tik žolės pjovimui. Prie įrenginio variklio Jūs galite naudoti tik skyriuje Techniniai duomenys rekomenduojamą pjovimo įrangą. Niekada nenaudokite įrenginio, jei esate pavargę, jei vartojote alkoholį ar vaistus, kurie gali turėti įtakos jūsų regėjimui, nuovokai ar koordinacijai. Niekada įrenginio nenaudokite ekstremaliomis klimatinėmis sąlygomis, pvz., esant dideliame šalčiui ar labai karštam ir/arba drėgnam klimatui. Naudokite asmenines saugumo priemones. Žr. nuorodas Asmeninės saugumo priemonės. Niekada nenaudokite įrenginio, kurio konstrukcija yra modifikuota, lyginant su gamyklos standartu. Niekada nenaudokite techniškai netvarkingo įrenginio. Reguliariai tikrinkite detales, atlikite testus ir priežiūros darbus, nurodytus šioje instrukcijoje. Kai kurias priežiūros operacijas ir aptarnavimo darbus gali atlikti tik tam paruošti kvalifikuoti specialistai. Žr. nuorodas Priežiūra. Visi dangteliai ir apsauginės dalys turi būti pritvirtinti prieš užvedant. Įsitinkinkite, ar degimo gaubtas ir uždegimo laidas nėra pažeisti. Yra pavojus, jog gali įvykti elektros sujungimas. Naudotojas turi žiūrėti, kad žmonės ar gyvuliai dirbant šiuo įrenginiu neprietų arčiau nei 15 m atstumu. Kai darbo vietoje dirba keli naudotojai, turi būti išlaikomas ne mažesnis kaip dvigubas medžio aukščio saugus atstumas, bet ne mažiau nei 15 m.



PERSPĖJIMAS: Veikimo metu šis įrenginys sukuria elektromagnetinį lauką. Susidarius tam tikroms sąlygoms, šis laukas gali sutrikdyti aktyviųjų arba pasyviųjų medicininių implantų veikimą. Siekdami sumažinti rimto arba mirtino sužalojimo riziką, mes rekomenduojame asmenims, turintiems medicininių implantų, prieš naudojant šį įrenginį pasikonsultuoti su savo gydytoju ir medicininio implanto gamintoju.



PERSPĖJIMAS: Netvarkinga pjovimo įranga ar neteisingai pagალasta geležtė peilį padidėja sunkių ar mirtinų sužalojimų riziką.



PERSPĖJIMAS: Niekada neleiskite vaikams naudoti įrenginį ar būti arto jo. Kadangi įrenginys turi spyruokliuojančią "Stop" rankenėlę ir jį galima užvesti vos patraukus starterio rankenėlę, net maži vaikai prie tam tikrų aplinkybių gali savo jėgomis užvesti įrenginį. Tai reiškia, jog iškyla pavojus sunkiai sužeisti. Todėl nuimkite žvakės antgalį, kai įrenginys lieka be priežiūros.

Asmeninės saugumo priemonės



PERSPĖJIMAS: Neatsargiai ar neteisingai naudojamas valymo pjūklas, krūmapjovė ar žolijapjovė gali tapti pavojingais įrankiais, galinčiais sunkiai ar net lemtingai sužeisti naudotoją ar kitus. Todėl ypač svarbu perskaityti ir suprasti šias naudojimosi instrukcijas. Naudodami įrenginį, visada dėvėkite atitinkamų tarnybų pripažintas asmenines saugumo priemones. Asmeninės saugumo priemonės nepašalina rizikos susižeisti, tačiau nelaimingo atsitikimo atveju mažiau nukentėsite. Paprašykite pardavėjo išrinkti Jums tinkamiausias priemones.

SVARBU! Naudojant apsaugines ausines, būkite atidus dėl įspėjamųjų signalų ar garsų. Išjungus variklį, visada nusiimkite apsaugines ausines.

ŠALMAS

Šalmas turi būti dedamas, kai pjaunami kamienai yra aukštesni nei 2 metrai.



APSAUGINĖS AUSINĖS

Nešiokite pakankamomis garso slopinimo savybėmis pasižyminčias apsaugines ausines.

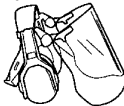

AKIŲ APSAUGA

Visada nešiokite akių apsaugą. Jei naudojamas apsauginis skydelis, turi būti nešiojami ir pripažinti apsauginiai akiniai. Pripažinti apsauginiai akiniai yra tie, kurie atitinka EN 166 ES šalims standartą.

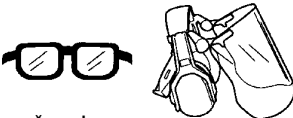

PIRŠTINĖS

Prireikus mėvėkite pirštines, pvz., tvirtinant pjovimo įrangą.



GUMINIAI BATAI

Avėkite tvirtus guminius batus rantiytu padu.



BENDRI SAUGUMO REIKALAVIMAI

APRANGA

Dėvėkite iš stiprios medžiagos pagamintą darbinę aprangą ir venkite plevėsuojančių skvernų, kurie gali užkibti ant krūmokšnių bei šakų. Visada viškėkite patvarias ilgias kelnes. Nenešiokite papuošalų, trumpų kelnių, ar sandalų ir nevaikščiokite basomis. Žiūrėkite, kad plaukai nekristų žemiau pečių.

PIRMOSIOS PAGALBOS VAISTINĖLĖ

Netoliese visada turėkite pirmosios pagalbos vaistinėlę.



Įrenginio apsauginės dalys

Šiame skyriuje pasakojama apie įvairius įrenginio saugos elementus, aiškinama, kaip jie veikia, patariama, kaip juos prižiūrėti ir tvarkyti, jei norite, kad pjūklas dirbtų gerai ir saugiai. Žr. skyrių Kas yra kas?, jei norite pamatyti, kur kokia detalė yra Jūsų įrenginyje. Įrenginio tarnavimo laikas gali sutrumpėti, o nelaimingų atsitikimų pavojus gali padidėti, jei įrenginys nebus tinkamai prižiūrimas, o aptarnavimas ir/arba remonto darbai nebus atliekami profesionaliai. Jei Jums reikia papildomos informacijos, kreipkitės į artimiausias aptarnavimo dirbtuves.

SVARBU! Įrenginio priežiūra ir taisyimas reikalauja specialaus pasirengimo. Tai ypač liečia įrenginio apsauginę įrangą. Jei jūsų įrenginys neatitiks nors vieno iš žemiau pateiktų kontrolės reikalavimų, kreipkitės į sertifikuotą remonto dirbtuvę. Perkant mūsų produktus, mes garantuojame profesionalų aptarnavimą ir priežiūrą. Jei įrenginio pardavėjas neatlieka aptarnavimo, paprašykite jo duoti artimiausios remonto dirbtuvės adresą.

⚠ PERSPĖJIMAS: Niekada nesisinaudokite įrenginiu, jei jo apsauginė įranga yra netvarkinga. Jo apsauginė įranga turi būti tikrinama ir prižiūrima taip, kaip yra aprašyta šiame skyrelyje. Jei jūsų įrenginys neatitiks nors vieno kontrolės reikalavimo, kreipkitės į remonto dirbtuvę. Mašiną naudojant su netinkamomis apsauginė įranga padidėja sunkių arba mirtinų sužalojimų rizika operatoriui ar kitiems.

Akseleratoriaus gaiduko blokatorius

Akseleratoriaus gaiduko blokatorius skirtas apsaugoti šį gaiduką nuo netyčinio paspaudimo. Paspaudus apsaugos užraktą (A) (tai įvyksta automatiškai, kai jūs suspaudžiate pjūklo rankeną), šis leidžia valdyti akseleratoriaus gaiduką (B). Kai paleisite rankeną, akseleratoriaus gaidukas ir jo apsauginis blokatorius grįš į pradinę padėtį. Šį judesį kontroliuoja dvi specialios spyruoklės. Nedirbant pjūklų akseleratoriaus gaidukas automatiškai užsiblokuoja laisvos eigos padėtyje.

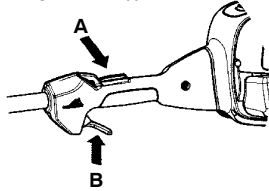

Patikrinkite, ar laisvoje eigoje akseleratorius yra užblokuotas, o akseleratoriaus gaiduko blokatorius yra savo pirminėje padėtyje.

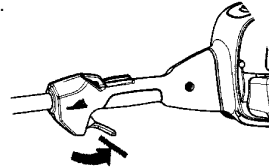

Paspauskite gaiduko blokatorių ir patikrinkite, ar jis gįžta į pirminę padėtį, kai jį atleidžiate.

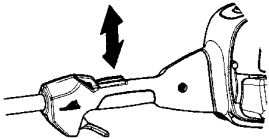

Patikrinkite, ar akseleratorius ir jo gaiduko blokatorius laisvai junginėjasi, ir ar gerai veikia jų spyruoklių sistema.

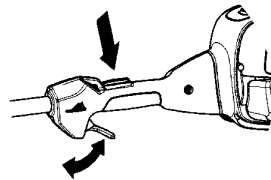

BENDRI SAUGUMO REIKALAVIMAI

Žr. nuorodas įjungimas. Užveskite įrenginį ir stipriai spūstelkite akseleratoriaus gaiduką. Atleiskite akseleratorių ir patikrinkite, ar pjovimo įranga sustoja ir daugiau nejuda. Jei pjovimo įranga sukasi esant laisvai eigai, patikrinkite karbiuratoriaus laisvosios eigos nustatymus. Žr. nuorodas Priežiūra.

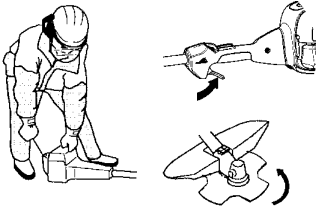

Stop mygtukas

Įsitikinkite, kad variklis išsijungė, kai Jūs paspaudėte ir palaikėte stop mygtuką.

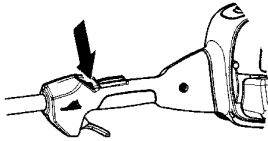

Pjovimo įrangos apsauga

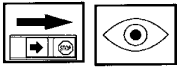

Šis skydas yra skirtas apsaugoti naudotoją nuo link jo lekiančių skiedrų. Skydas taip pat neleidžia naudotojui netyčia prisiliesti prie pjovimo įrangos.

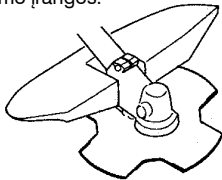

Patikrinkite, ar pjovimo įrangos apsauga nepažeista ir neįskilusi. Smūgio deformuotą ar įskilusią pjovimo įrangos apsaugą pakeiskite. Specifinei pjovimo įrangai visada naudokite tik rekomenduojamą apsaugą. Žr. skyrių Techniniai duomenys.

⚠ PERSPĖJIMAS: Jokiomis sąlygomis nenaudokite pjovimo įrangos, jei neįrengta pripažinta apsauga. Žr. skyrių Techniniai duomenys. Jei sumontuota netinkama ar netvarkinga apsauga, gali būti sunkių sužeidimų priežastimi.

Neteisingai suvynioto lynelio ar netinkamos pjovimo įrangos naudojimas padidina vibraciją. Žr. nuorodas Pjovimo įranga.



PERSPĖJIMAS: Ilgalaikė vibracija gali pakenkti silpnesnės sveikatos žmonių kraujo apytakai ir nervų sistemai. Pajutę somatinius negalavimo požymius, kreipkitės į gydytoją. Pirmieji simptomai gali būti: kūno tirpimas, jautrumo praradimas, peršėjimas, smelkimas, skausmas, sumažėjusi jėga ar silpnumas, odos spalvos ar jos struktūros pakitimai. Šie simptomai paprastai pasirodo ant pirštų, rankų ar riešų.

Duslintuvas



Duslintuvas iki minimumo sumažina garso lygį ir tolyn nuo naudotojo nukreipia variklio išmetamąsias dujas.

PASTABA! Duslintuvas su katalizatoriumi skirtas sumažinti kenksmingų medžiagų kiekį išmetamose dujose.

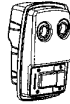

Karšto ir sauso klimato šalyse yra didelė rizika kilti gaisrams. Todėl ant kai kurių duslintuvų rūpų mūsų konstruktoriai pritvirtino taip vadinamus kirbirkštis sulaikančius tinklelius.

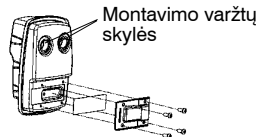

Kai naudojate duslintuvą, labai svarbu laikytis kontrolės, priežiūros ir taisymo instrukcijų.

Niekada nenaudokite įrenginio su netvarkingu duslintuvu.

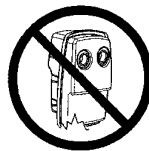

Reguliariai tikrinkite, ar duslintuvas yra saugiai pritvirtintas prie įrenginio.

BENDRI SAUGUMO REIKALAVIMAI

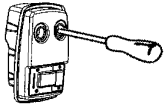

PASTABA! Duslintuvas su katalizatoriumi būna labai karštas dirbant ir baigus darbą. Tas pats galioja ir dirbant laisvąja eiga. Prisilietus galima apdegtinti odą. Stebėkite, kad nekiltų gaisro pavojus!

⚠ PERSPĖJIMAS: Duslintuvo viduje yra chemikalai, kurie gali turėti kancerogeninių medžiagų. Venkite kontakto su šiais elementais, jei duslintuvas yra pažeistas.

⚠ PERSPĖJIMAS: Variklio išmetamosios dujos turi anglies monoksido, kuriuo galima apsinuodyti. **NIEKADA** neužveskite arba nenaudokite mašinos uždaroje patalpose arba ten, kur yra nepakankama oro cirkuliacija. Variklio išmetamosios dujos yra karštos, jos gali kibirkščiuoti ir sukelti gaisrą. Todėl niekada neužveskite įrenginio uždaroje patalpose ar netoliese degių medžiagų!

Fiksuojamoji peilio veržlė

Kai kurių tipų pjovimo įrangai tvirtinimui naudojama fiksuojamoji peilio veržlė.

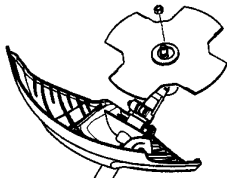

Tvirtinant, veržlę sukite prieš pjovimo įrangos sukimosi kryptį. Nuimant, veržlę sukite pjovimo įrangos sukimosi kryptimi. **(PASTABA!** Veržlė turi kairinį sriegį.) Prusukite veržlę uždedamu veržliarakčiu.

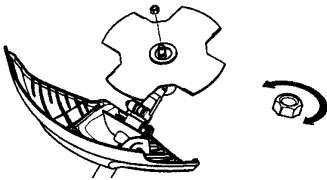

Pjovimo įranga

Šiame skyrelyje rašoma, kaip pasirinkti ir prižiūrėti pjovimo įrangą, jei norite:

- Sumažinti įrenginio atotrąnkos pavojų.
- Išgauti maksimalią pjovimo jėgą.
- Prailginti pjovimo įrangos tarnavimo laiką.

SVARBA!

Pjovimo įrangą naudokite tik su mūsų rekomenduojama apsauga! Žr. skyrių Techniniai duomenys. Žiūrėkite į pjovimo įrangos nuorodas tam, kad galėtumėte tinkamai įdėti pjovimo lynelį bei parinkti tinkamą lynelio skersmenį. Laikykitės mūsų rekomendacijų. Teisingai atlikite išklaidymą!

⚠ PERSPĖJIMAS: Prieš pradėdami bet ką dirbti su pjovimo įranga visada pirmiausia išjunkite variklį. Net atleidus akseleratoriaus gaiduką ji kurį laiką dar sukasi. Prieš pradėdami dirbti prie šios įrangos įsitikinkite, ar pjovimo įranga visiškai sustojo, nuo žvakės nuimkite laidą.

⚠ PERSPĖJIMAS: Netvarkinga pjovimo įranga arba neteisingai geležtė padidina atotrąnkos riziką.

Pjovimo įranga

Žolės pjovimo geležtė ir žolės pjovimo peilis yra skirti stambesnės žolės valymui.

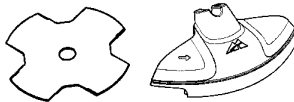

Žoliapjovės galvutė yra skirta žolės pjovimui.



BENDRI SAUGUMO REIKALAVIMAI

Esminės taisyklės



Pjovimo įranga naudokite tik su mūsų rekomenduojama apsauga! Žr. skyrių Techniniai duomenys.



Tikrinkite, ar pjovimo įranga nepažeista ir neįskilusi. Pažeista pjovimo įranga turi būti nedelsiant pakeista.



PERSPĖJIMAS: Naudojant netinkamą arba sugadintą peilį galima sunkiai arba mirtinai susižaloti. Visada išmeskite su-lenktą, kreivą, įtrūkusią, suskilusią ar kitaip pažeistą geležtę. Niekada nesistenkite ištiesinti ir vėl naudoti geležtės. Naudokite tik originalias nurodyto tipo geležtes.

Žoliapjovės galvutė

SVARBA!

Visada įsitikinkite, kad žoliapjovės lynelis būtų tampriai ir tolygiai užvyniotas ant būgnelio, priešingu atveju įrenginyje atsiras sveikatai žalinga vibracija.

- Naudokite tik tai siūlomo tipo žoliapjovės galvutes ir žoliapjovės lynelį. Žr. skyrių. Techniniai duomenys.

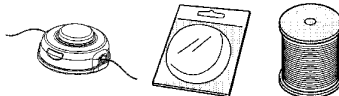

- Paprastai mažesniai pjovimo įrenginiui reikia mažesnių galvučių ir atvirkščiai. Taip yra todėl, kad žoliapjovės galvutę ir iš jos išsikišusį lynelį variklis turi sukuti tam tikra jėga ir nustatyto spinduliu bei įveikti pjaunamos žolės pasipriešinimą.
- Taip pat svarbus ir lynelio ilgis. Ilgesniai lyneliui sukuti reikia stipresnio variklio nei to paties storio trumpesniai lyneliui.
- Patikrinkite, ar nepažeistas prie apsauginio žoliapjovės skydelio pritvirtintas peilis. Jis naudojamas nupjauti lynelį reikiamo ilgio.
- Jei norite pailginti lynelio tarnavimo laiką, kelioms paroms pamerkite jį į vandenį. Lynelis taps atsparesnis ir ilgiau laikys.

SURINKIMAS

PASTABA: Įsitinkinkite, kad įrenginys sumontuotas tvarkingai, kaip parodyta šioje naudojimosi instrukcijoje.

Kilpinės rankenos montavimas

- Pridėkite rankeną prie stovo. Atkreipkite dėmesį į tai, kad rankena turi būti tvirtinama žemiau dviejų strėlių, pažymėtų ant stovo.

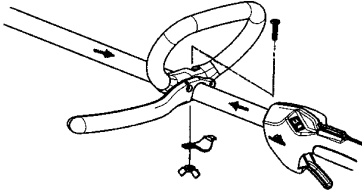

- Sumontuokite varžtą, tarpinę ir sparnuotąją varžlę taip, kaip parodyta paveikslėlyje.

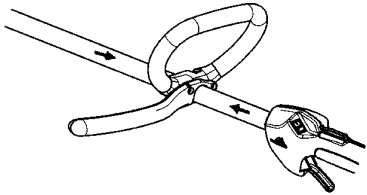

- Tiksliai sureguliuokite, kad J tipo rankena užtikrintų patogią darbinę padėtį. Priveržkite sparnuotąją varžlę.



PERSPĖJIMAS: Kad išvengtumėte sunkių sužalojimų, kai pritvirtinta J formos rankena naudokite tik žolės pjovimo geležtes/žolės pjovimo peilius arba žoliapjovės galvutes/plastikinius peilius. Niekada nenaudokite pjūklo peilių!

Pečių diržo montavimas



PERSPĖJIMAS: Dirbdami valymo pjūklu, visada jį pritvirtinkite prie laikymo diržų. Kitu atveju Jums bus sunku saugiai valdyti valymo pjūklą, ir galite sužeisti save arba kitus. Niekada nenaudokite laikymo diržų su sugedusiu greito atsegimo mechanizmu.

Tinkamai reguliuoti pečių diržą ir rankenos strypą reikia visiškai sustabdžius variklį.

Pečių diržo sąvaržos montavimas

- Viršutinę pečių juostos sąvaržą uždėkite ant koto. Apatinę pečių juostos sąvaržą dėkite po kotu ir sulygiuokite viršutinės ir apatinės sąvaržų varžtų skyles. Veržtuvas turi būti pritvirtintas virš rodyklės ant strypo (žr. pav.).

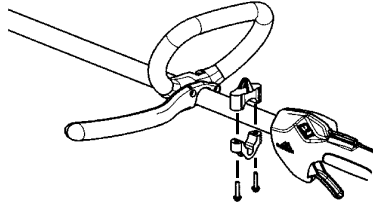

- Į varžtų skyles įkiškite du varžtus.
- Šešiakampiu veržliarakčiu priveržkite varžtus, kad sutvirtintumėte pečių juostos sąvaržą.

Pečių diržo reguliavimas

- Dešinę ranką ir galvą prakiškite pro pečių juostą ir ją padėkite ant kairiojo peties. Žiūrėkite, o kablys būtų dešinėje liemens pusėje.

PASTABA: pečių juostoje susidaro pusė sūkio, kad ji ant peties gulėtų plokščiai.

- Šią juostą nustatykite taip, kad kablys būtų maždaug 15 cm žemiau juosmens.
- Juostos kablį prikabinkite prie sąvaržos, kuri yra tarp gaiduko rankenos ir rankenos strypo sąvaržos pagrindo; įrenginį pakelkite į darbinę padėtį.
- Užsidekite diržus juostas. Sureguliuokite laikymo diržus taip, kad būtų patogus dirbti.

PASTABA: tam, kad įrenginys būtų gerai subalansuotas, gali prireikti pakeisti pečių juostos sąvaržos padėtinį ant koto.



SURINKIMAS

Teisingas aukštis

Sureguliuokite petnešą taip, kad pjovimo įranga būtų lygiagrečiai žemės paviršniui.



Teisingas balansas

Pjovimo įrangą lengvai nuleiskite žemyn. Jeigu naudojate žolės pjovimo geležtes, ji turi balansuoti maždaug 10 cm virš žemės paviršiaus, todėl išvengsite akmenų ir panašių objektų. Pastumkite tvirtinimo kilpą, kad teisingai subalansuotumėte valymo pjūklą.



Pjovimo geležtės montavimas

⚠️ PERSPĖJIMAS: Montuojant pjovimo geležtės labai svarbu, kad atraminę poveržlę pataikytų tiksliai į pjovimo geležtės centro angą. Neteisingai surinkta pjovimo geležtės gali būti sunkių ir/ar lemtingų sužeidimų priežastimi.



⚠️ PERSPĖJIMAS: Jokiomis sąlygomis nenaudokite pjovimo įrangos, jei neįrengta pripažinta apsauga. Žr. skyrių Techniniai duomenys. Jei sumontuota netinkama ar netvarkinga apsauga, gali būti sunkių sužeidimų priežastimi.

Geležtės apsaugos, žolės pjovimo geležtės bei žolės peilio montavimas

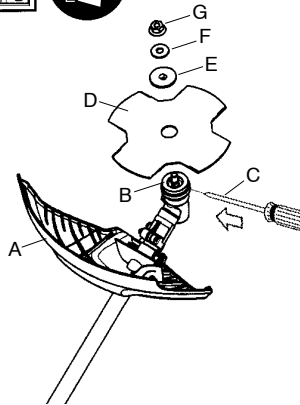

- Geležtės apsauga/derinama apsaugos įranga (A) prikabinama prie atramos ant stovo ir priveržiama vienu varžtu.
- **PASTABA!** Naudojate rekomenduojamą geležtės apsaugą. Žr. skyrių Techniniai duomenys.
- Sukite darbinį veleną tol, kol viena iš dulkių puodelis (B) angų atsistos ties skylę pavarų dėžėje.
- Į angą įkiškite mažą atsuktuvą (C), kad ji gerai pritvirtintų veleną.
- Geležtę (D) ir atraminę poveržlę (E) užstumkite ant darbinio veleno.

PASTABA! Žiūrėkite, kad iškilioji atraminės poveržlės dalis būtų nukreipta į pavarų dėžę ir iškilioji sritis įeity į skylę, esančia ašmenų centre.

- Ant darbinio veleno uždėkite išlenktą poveržlę (F). Žiūrėkite, kad išlenktoji poveržlės pusė būtų nukreipta į ašmenis.
- Užsukite fiksuojamą peilio veržlę (G). Su veržliarakčiu tvirtai priveržkite veržlę (jis pateikiamas). Veržlę priveržiama sukant raktą prieš žoliapjovės sukimosi kryptį (**PASTABA!** Kairinis sriegis).

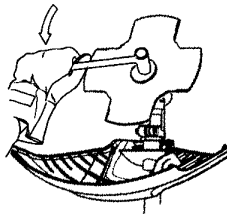

Žoliapjovės apsaugos ir žoliapjovės galvutės montavimas



- Žoliapjovės apsauga/derinamosios apsaugos įranga (A) prikabinama prie atramos ant stovo ir priveržiama varžtu (D).

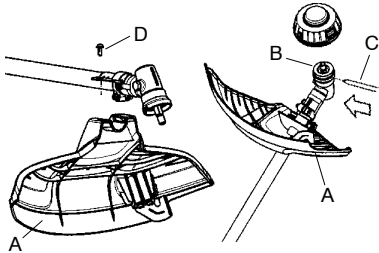

- Sukite darbinį veleną tol, kol viena iš dulkių puodelis (B) angų atsistos ties skyle pavarų dėžėje.
- Į angą įkiškite mažą atsuktuvą (C), kad ji gerai pritvirtintų veleną.
- Sukite žoliapjovės galvutę/plastikinius peilius (E) prieš sukimosi kryptį.

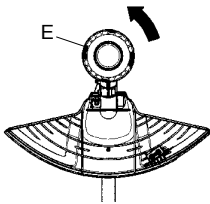

- Norėdami nuimti žoliapjovės galvutę, vykdykite nurodymus atvirkštine tvarka.

Saugumo reikalavimai kurui

Nebandykite užvesti įrenginio:

1. Jei ant jo užpylėte degalų. Pirmiausia viską švariai nušluostykite ir kuro likučiams leiskite išgaruoti.
2. Jei Jus apsipylėte degalais ar apipylėte drabužius, persirenkite. Nuplaukite tas kūno dalis, ant kurių užlašėjo kuras. Naudokite muilą ir vandenį.
3. Jei degalai varva iš įrenginio. Reguliariai tikrinkite kuro bako ir kuro žarnelių sandarumą.

Pervežimas ir laikymas

- Įrenginį ir kurą laikykite ir pervežkite taip, kad kuras nevarvėtų ir negaruotų netoli kibirkščių ar atviros liepsnos šaltinių, pavyzdžiui, elektrinių įrenginių, elektrinių variklių, elektros jungiklių/rozečių ar šilumos katilų.
- Degalus visada laikykite ir pervežkite tik tam skirtuose pripažintuose bakuose.
- Jei įrenginiu nesiruošiate dirbti ilgesnį laiko tarpą, ištuštinkite degalų baką. Artimiausioje degalinėje paklauskite, kur išpilti nereikalingus degalus.
- Jei įrenginiu nesiruošiate naudotis ilgesnį laiko tarpą, užtikrinkite, kad jis būtų gerai išvalytas ir jam atliktas pilnas aptarnavimas.
- Įrenginį transportuokite ar laikykite visada pritvirtinę apsauginį pjovimo įrangos dėklą.
- Norint išvengti atsitiktinio variklio užvedimo, būtina visada nuimti žvakės antgalį, jei įrenginys bus ilgą laiką nenaudojamas, lieka be priežiūros bei atliekant visus techninės priežiūros darbus.
- Gabendami įrenginį pritvirtinkite.



PERSPĖJIMAS: Degalai ir degalų garai yra labai degūs ir gali rimtai sužeisti juos įkvėpus ir jiems liečiantis su oda. Todėl būkite atsargūs dirbdami su degalais, užtikrinkite gerą oro ventilaciją.

Kuro maišymas

PASTABA! Įrenginio variklis yra dvitaktis ir jam visada reikia naudoti benzino ir dvitakčio variklio alyvos mišinį. Labai svarbu tiksliai atmatuoti naudojamos alyvos tūrį tam, kad gautumėte teisingos konsistencijos mišinį. Jei ruošiate nedidelį kuro kiekį, net ir maži netikslumai gali drastiškai įtakoti mišinio proporcijas.

Benzinas



PASTABA! Mišiniui visada naudokite kokybišką alyva maišytą benzina, kurio oktaninis skaičius yra ne mažesnis kaip 90 (RON). Jei jūsų įrenginyje yra katalizatorius (žr. skyrelį "Techniniai duomenys"), visada turi būti naudojamas kokybiškas alyva maišytas benzinas. Benzinas su švino priedais gadina katalizatorių.

Jei rinkoje yra ekologiško benzino, taip vadinamo alkilato benzino, reikia naudoti jį.



- Žemiausias rekomenduojamas oktaninis skaičius turi būti 90 (RON). Jei naudojate mažesnę nei 90 oktaninio skaičiaus benzina, variklis gali pradėti kalti. Dėl to pradeda kilti jo temperatūra, o tai gali sukelti rimtus variklio gedimus.
- Kai nuolat dirbate dideliais variklio sukiais, siūlome naudoti dar didesnio oktaninio skaičiaus benzina.

Dvitaktė alyva

- Norėdami pasiekti geriausią rezultatą ir darbo charakteristiką, naudokite "Universal Outdoor Accessories" dvitakčių variklių alyva, kuri yra specialiai sukurta mūsų oru aušinamiems dvitaktiams varikliams.
- Niekada nenaudokite alyvos, skirtos vandeniu aušinamiems varikliams, vadinamosios alyvos pakabinamiems varikliams (TCW).
- Niekada nenaudokite alyvos, skirtos keturtaktiams varikliams.
- Blogos kokybės alyva ar per riebus alyvos / kuro mišinys gali pakenkti katalizatoriaus funkcijai ir sutrumpinti jo tarnavimo laiką.

Mišinio proporcija

1:50 (2%) su Universal Outdoor Accessories dvitakte alyva.

1:33 (3%) su kitomis alyvomis yra skirta oru aušinamiems dvitaktiams varikliams; skirti JASO FB/ISO EGB.

Benzinas, litrai	Dvitaktė alyva, litrai	
	2% (1:50)	3% (1:33)
5	0,10	0,15
10	0,20	0,30
15	0,30	0,45
20	0,40	0,60

KAIP ELGTIS SU KURU

Maišymas

- Benziną ir alyvą visada maišykite švariame kuroi skirtame bakelyje.
- Visada pirmiausiai supilkite pusę numatomo naudoti benzino. Tada supilkite visą reikalingą alyvos kiekį. Išmaišykite (suplakite) kuro mišinį. Supilkite likusią benzino dalį.
- Gerai išmaišykite (suplakite) kuro mišinį, prieš pildami jį į įrenginio baką.

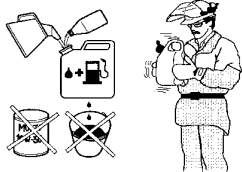

- Kuro mišinio neruoškite daugiau kaip 1 mėnesiui į priekį.
- Jei kurį laiką įrenginio nenaudojate, ištuštinkite ir išvalykite kuro baką.

⚠ PERSPĖJIMAS: Darbo metu ir po darbo kataliatoriaus dulintuvas būna labai įkaitęs. Taip atsitinka ir darbo laisvąja eiga metu. Saugokitės, kad nesukeltumėte gaisro, ypač jei dirbate arti degių medžiagų ir/ar dujų.

Kuro užpylimas



⚠ PERSPĖJIMAS: Šios saugumo priemonės sumažins gaisro pavojų:
Arti kuro nerūkykite ir nestatykite šiltų daiktų.
Prieš užpildami kurą, visada išjunkite variklį.
Išjunkite variklį ir prieš pildami kurą leiskite jam keletą minučių atvėsti.
Pildami degalus, iš lėto atsukite kuro bako dangtelį tam, kad palaipsniui išsilygintų galintis bakte susidaryti garų spaudimas.
Supylę degalus, kruopščiai užsukite kuro bako dangtelį.
Prieš užvesdami įrenginį, visada panešėkite jį toliau nuo kuro pylimo vietos.

- Nušluostykite kuro bako dangtelį. Į kuro baką patekę nešvarumai kenkia eksploatacijai.
- Prieš užpildami degalus, gerai suplakite kanistrą ir išmaišykite kuro mišinį.



ĮJUNGIMAS IR IŠJUNGIMAS

Patikrinimas prieš užvedant

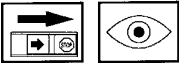

- Apžiūrėkite geležtę ir įsitikinkite, ar nėra įskilę jos ašmenys ar prie centro angos. Dažniausiai įtrūkimai atsiranda dėl to, jog galandant ašmenų apačioje susiformuoja aštrūs kampai arba dažnai naudojama geležtė atšipusiais ašmenimis. Geležtę su įtrūkimais išmeskite.



⚠ PERSPĖJIMAS: Naudojant netinkamą arba sugadintą peilį galima sunkiai arba mirtinai susižaloti. Visada išmeskite sulenktą, kreivą, įtrūkusią, suskilusią ar kitaip pažeistą geležtę. Niekada nesistenkite ištiesinti ir vėl naudoti geležtės. Naudokite tik originalias nurodyto tipo geležtes.

- Patikrinkite, ar žoliapjovės galvutė ir žoliapjovės apsauginis skydas nėra pažeisti ir neįtrūkę. Pakeiskite žoliapjovės galvutę ar žoliapjovės apsauginį skydą, jei jie yra deformuoti ar įtrūkę.

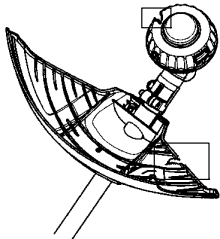

- Niekada nenaudokite įrenginio be apsauginio skydo ar su netvarkinga apsauga.
- Prieš užvedant įrenginį visi dangteliai turi būti teisingai pritvirtinti ir nedeformuoti.

Įjungimas ir išjungimas



⚠ PERSPĖJIMAS: Prieš užvesdami įrenginį, prie stovo turi būti pritvirtintas sukomplektuotas sankabos dangtelis, nes priešingu atveju sankabos būgnelis gali nukristi ir rimtai sužeisti. Prieš užvesdami įrenginį, visada panešėkite jį toliau nuo kuro pylimo vietos. Įrenginį padėkite ant tvirto pagrindo. Stebėkite, kad pjovimo įranga nieko neužkabintų. Stebėkite, kad pašaliniai asmenys nepatektų į darbo zoną, nes atsiras sunkių sužeidimų pavojus. Saugus atstumas yra 15 m.

Šaltas variklis

Kuro siurblys: Keletą kartų paspauskite kuro siurblio guminę pūslelę, kol kuras užpildys pūslelę. Pūslelės nereikia pilnai pripildyti.

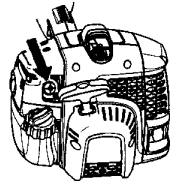

Sklandė: Nustatykite mėlyną variklio sklandės svirtį į FULL CHOKE (starto) padėtį.

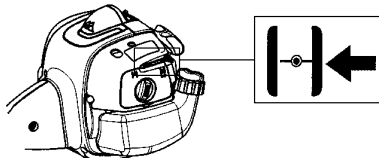

Užvedimas

Kaire ranka spauskite įrenginio korpusą prie žemės (**PASTABA!** Ne koją). Dešine ranka paimkite droselio paleidimo rankenelę. **NESPAUSKITE akseleratoriaus gaidukas.** Lėtai traukite paleidimo trosą, kol pajusite pasipriešinimą (paleidimo dantys susikabins), tada greitai ir stipriai patraukite trosą. Kartokite trosą traukimo veiksmus tol, kol variklis nepradės veikti, tačiau jį traukite ne daugiau kaip 3 kartus.

Niekada nevyniokite starterio lynelio sau ant rankos.

Nustatykite mėlyną variklio sklandės svirtį į HALF CHOKE (½) padėtį. Traukite paleidimo trosą, kol variklis nepradės veikti.

Nustatykite mėlyną variklio sklandės svirtį į padėtį OFF CHOKE (atidaryta).

ĮJUNGIMAS IR IŠJUNGIMAS

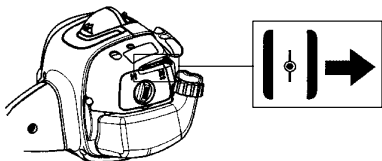

PASTABA: Jeigu variklis užgeso, nustatykite mėlyną variklio sklendės svirtį į HALF CHOKE (½) padėtį. Traukite paleidimo trosą, kol variklis nepradės veikti. Nustatykite mėlyną variklio sklendės svirtį į padėtį OFF CHOKE (atidaryta).

PASTABA! Staigiai nepaleiskite pilnai ištrauktos starterio rankenėlės. Tai gali pakenkti įrenginiui.



Šiltas variklis

Esant šiltam varikliui, nustatykite mėlyną variklio sklendės svirtį į HALF CHOKE (½) padėtį. Traukite paleidimo trosą, kol variklis nepradės veikti. Nustatykite mėlyną variklio sklendės svirtį į padėtį OFF CHOKE (atidaryta).

PASTABA!

Stebėkite, kad nė viena jūsų kūno dalis nesiliestų su pažymėtu plotu. Jei patronas sugedęs, kontakto su juo metu gali atsirasti odos nudegimų arba kilti elektros smūgio pavojus. Visada mūvėkite pirštines. Niekada nesinaudokite prietaisu, kurio patronas yra sugedęs.

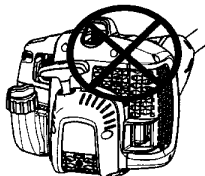

Išjungimas

Variklis išjungiamas pastūmus ir palaikus stop rankenėlę STOP padėtyje, kol variklis neišsijungs.

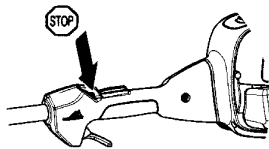

PASTABA! "Stop" rankenėlė automatiškai grįžta į "Start" padėtį. Norint išvengti atsitiktinio užvedimo, atliekant montavimo, patikros ir/arba priežiūros darbus būtina visada nuo uždegimo žvakės nuimti žvakės antgalį.



PERSPĖJIMAS: Variklio paleidimo metu, patraukus oro sklendę ar esant dideliems laisvos eigos sūkiams, iškart pradeda sukintis pjovimo įranga.

PAGRINDINIAI DARBO

Bendrosios darbo instrukcijos

SVARBUI!

Šiame skyrelyje aprašomos pagrindinės saugos taisyklės dirbant žoliapjove. Jei tam tikroje situacijoje nežinosite kaip pasielgti, pasiklauskite specialisto. Kreipkitės į pardavėją ar aptarnavimo dirbtuves. Nedirbkite darbo, kurio nemokate ar jaučiatės nepakankamai kvalifikuotas. Prieš naudodami įrenginį, Jūs turite suprasti skirtumą tarp miško valymo, žolės valymo bei žolės pjovimo.

Esminės saugumo taisyklės



1. Apsidairykite aplink:
 - Ar šalia nėra žmonių, gyvulių ar kt., kas galėtų trukdyti jūsų darbui šiuo įrenginiu.
 - Įsitikinkite, ar įrenginio pjovimo įranga ir nuo pjovimo įrangos lekiančios skiedros nesužeis kitų žmonių, gyvulių ar kitų.
 - **PASTABA!** Niekada nenaudokite įrenginio, jei nelaimės atveju nebūtų kaip iškviešti pagalbą.
2. Nenaudokite pjūklo blogu oru. Pavyzdžiui, esant tirštam rūkui, smarkiai lyjant, pučiant stipriam vėjui, per didelius šalčius ir t. t. Darbas per šalčius vargina, be to, dažnai padidina rizikos faktorius, pvz., apledėjusi žemė, nenuspėjama medžio kritimo kryptis ir pan.
3. Apžiūrėkite, ar jūsų darbo vietoje nėra kliūčių. Pavyzdžiui, išsikišusių šaknų, akmenų, šaku, griovių, jei kartais tektų greitai pasitraukti. Labai atsargiai dirbkite ant stačių šlaitų.



4. Pernešant į kitą darbo vietą, variklis turi būti išjungtas. Jei pernešate toliau ar transportuojate, pritvirtinkite apsauginį dėklą.
5. Neišjungę variklio niekada nedėkite įrenginio ant žemės, jei Jūs jo nematote.

Valymo ABC

- Visada naudokite reikiamą įrangą.
- Įranga visada turi būti gerai sureguliuota.
- Laikykitės saugumo instrukcijų.
- Gerai organizuokite darbą.
- Naudodami geležtę variklį visada akseleruokite pilnu pajėgumu.
- Visada naudokite gerai išgalastas geležtes.
- Venkite akmenų.

⚠ PERSPĖJIMAS: Kartais tarp apsaugos ir pjovimo įrangos užstringa šakos ar žolė arba apsisuka aplink veleną. Nei naudotojas, nei kas nors kitas neturi teisės bandyti pašalinti nupjautą medžiagą tuo metu, kai variklis ar pjovimo įranga sukasi, kadangi tai gali sąlygoti rimtus sužeidimus. Norėdami pašalinti aplink geležtės ašį apsvyniojusią medžiagą, sustabdykite variklį ir pjovimo įrangą, nes atsiranda sužeidimų pavojus. Pabaigus dirbti, kampinė pavara kurį laiką gali būti įkaitusi. Todėl nesilieskite, nes yra pavojus nusideginti.

⚠ PERSPĖJIMAS: Perspėjimas dėl išmetamų daiktų. Visada naudokite pripažintus apsauginius akinius. Niekada nesilenkite virš pjovimo įrangos apsaugos. Akmenys, šiukšlės ir t. t. gali pataikyti į akis ir apakinti ar sukelti rimtas traumas. Neprisileiskite artyn pašalinių. Vaikai, gyvuliai, stebėtojai ir padėjėjai turi būti nutolę saugiu 15 m atstumu. Tuoj pat sustabdykite įrenginį, jei kas nors artinasi. Niekada nesisukinėkite su įrenginiu prieš tai neįsitikinę, ar už jūsų nieko nėra.

Pagrindiniai darbo principai

- Padirbus kurį laiką atleiskite akseleratoriaus gaiduką, kad variklis sukūtsi laisva eiga. Vėlyvalais variklio darbas pilnu pajėgumu be apkrovimo gali rimtai pakenkti varikliui.

PAGRINDINIAI DARBO

Žolės valymas žolės pjovimo geležte



- Žolės pjovimo geležčių ir žolės pjovimo peilių negalima naudoti pjaunant sumedėjusias šaknis.
- Pjaunant visų rūšių aukštą ar stambią žolę naudojama žolės pjovimo geležtė.
- Žolė pjaunama švytavimo į šonus judesiu, kur sukimasis iš dešinės į kairę yra valymo judesys, o iš kairės į dešinę – grįžimo judesys. Dirbkite kaire geležtės puse (tarp 8–os ir 12–os valandos).

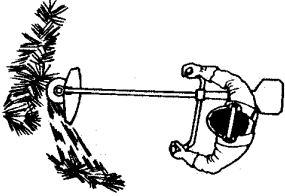

- Jei žolės valymo metu geležtė šiek tiek pakreipiama kairėn pusėn, žolė sugula į pradalgę ir tai palengvina, pvz., žolės sugrėbimą.
- Stenkitės dirbti ritmingai. Stovėkite stabiliai, podas šiek tiek pasukę išorėn. Ženkite į priekį po grįžimo judesnio ir vėl atsistokite stabiliai.
- Sumažinkite pašalinių daiktų strigimo aplink geležtę pavojų laikydamiesi šių taisyklių:
 - Visada dirbkite variklį paleidę visu greičiu.
 - Venkite užkabinti nupjautą žolę grįžtamuojų judesiu.
- Norėdami surinkti nupjautą žolę, sustabdykite variklį, atsekite diržą ir padėkite įrenginį ant žemės.

Žolės pjovimas žoliapjovės galvute Pjovimas



- Kampu palenktą žoliapjovės galvutę laikykite prie pat žemės. Žolę pjauna pats lynelio galas. Leiskite lyneliui laisvai dirbti savo žingsniu. Nespauskite lynelio į dar nenupjautą zoną.

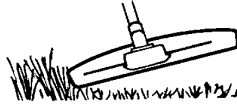

- Lynelis lengvai ir gražiai nupjauna žolę ir piktžoles prie sienų, tvoros ir medžių bei gėlynų, tačiau gali pažeisti ploną medelių ir krūmų žievę ar tvoros stulpelius.
- Augmenijos pakenkimo pavojų sumažinsite, jei sutrumpinsite lynelį iki 10–12 cm ir sumažinsite variklio greitį.
- Pjaudami ir skusdami žolę pilnai neakseleruokite – tuomet lėčiau dėvėsis lynelis ir žoliapjovės galvutė.

Skutimas



- Skutant pašalinama visa nereikalinga augmenija. Kampu pasuktą žoliapjovės galvutę laikykite prie pat žemės. Leiskite lynelio galui pasiekti žemę aplink medžius, stulpelius, statulas ir pan. **SVARBU!** Ši technika padidina lynelio susidėvėjimo greitį.

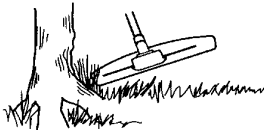

- Dirbant aplink akmenis, plytas, betoną, palei metalines tvoras lynelis dėvėsi greičiau negu skutant žolę prie medžių ir medinių tvorų.

PAGRINDINIAI DARBO

Kirpimas



- Žoliapjovė puikiai pasiekia visas vietas ir nupjauna žolę ten, kur sunku prieiti įprasta vejapjovė. Pjaudami žolę lynelį laikykite lygiagrečiai žemės paviršiui. Stenkitės nespauti žoliapjovės galvutės prie žemės, nes galite sugadinti veją ir įrankį.

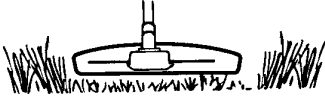

- Pjaudami stenkitės, kad žoliapjovės galvutė kuo rečiau liestų žemę. Priešingu atveju žoliapjovės galvutė gali greitai sugesti ir susidėvėti.

Šlavinėjimas



- Besisukančio lynelio ventilatorinė funkcija gali būti panaudojama greitam ir paprastam valymui. Lynelį laikykite lygiagrečiai tam ploto paviršiui, kuris bus šlavinėjamas ir judinkite įrankį pirmyn ir atgal.

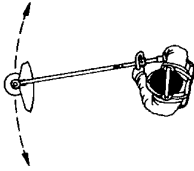

- Pjaunant ir šlavinėjant geriausių rezultatų pasieksite pilnai akseleruodami variklį.



PERSPĖJIMAS: Kartais tarp apsaugos ir pjovimo įrangos užstringa šakos ar žolė arba apsisuka aplink veleną. Nei naudotojas, nei kas nors kitas neturi teisės bandyti pašalinti nupjautą medžiagą tuo metu, kai variklis ar pjovimo įranga sukasi, kadangi tai gali sąlygoti rimtus sužeidimus. Norėdami pašalinti aplink geležtės ašį apsvyniojusią medžiagą, sustabdykite variklį ir pjovimo įrangą, nes atsiranda sužeidimų pavojus. Pabaigus dirbti, kampinė pavara kurį laiką gali būti įkaitusi. Todėl nesilieskite, nes yra pavojus nusideginti.



PERSPĖJIMAS: Perspėjimas dėl išmetamų daiktų. Visada naudokite pripažintus apsauginius akinius. Niekada nesilenkite virš pjovimo įrangos apsaugos. Akmenys, šiukšlės ir t. t. gali pataikyti į akis ir apakinti ar sukelti rimtas traumas. Neprisileiskite artyn pašalinių. Vaikai, gyvuliai, stebėtojai ir padėjėjai turi būti nutolę saugiu 15 m atstumu. Tuoj pat sustabdykite įrenginį, jei kas nors artinasi.

PRIEŽIŪRA

Įrenginio tarnavimo laikas gali sutrumpėti, o nelaimingų atsitikimų pavojus gali padidėti, jei įrenginys nebus tinkamai prižiūrimas, o aptarnavimas ir/arba remonto darbai nebus atliekami profesionaliai. Jei Jums reikia papildomos informacijos, kreipkitės į artimiausias aptarnavimo dirbtuves.

Karbiuratorius

Jūsų McCulloch produktas suprojektuotas ir pagamintas laikantis specifikacijų, kurios sumažina kenksmingų išmetamų dujų kiekį. Sunaudojus 8–10 bakus kuro, variklis laikomas įvažinėtu. Siekdami, kad jis veiktų kuo geriau ir kiek įmanoma mažiau išleistų kenksmingų išmetamų dujų, po įvažinėjimo laikotarpio, leiskite savo pardavėjui/remonto dirbtuvių personalui (kurie turi tachometrą) pareguliuoti Jūsų karbiuratorių.

⚠ PERSPĖJIMAS: Prieš užvesdami įrenginį, prie stovo turi būti pritvirtintas sukomplektuotas sankabos dangtelis, nes priešingu atveju sankabos būgnelis gali nukristi ir rimtai sužeisti.

Veikimas



- Karbiuratorius reguliuoja variklio greitį akseleratoriaus pagalba. Karbiuratoriuje kuras sumaišomas su oru.
- Varžtas T reguliuoja laisvosios eigos apsukas. Jeigu varžtą T suksite pagal laikrodžio rodyklę, laisvieji apsisukimai didės, jei prieš laikrodžio rodyklę – mažės.

Pradinis suregulavimas

- Išbandant gamykloje, karbiuratorius yra sureguliuojamas. Tikslų reguliavimą turi atlikti apmokytas, patyręs asmuo.

PASTABA! Jei pjovimo įrangą sukasi laisva eiga, T varžtas sukamas prieš laikrodžio rodyklę tol, kol pjovimo įrangą sustos.

Rekomenduojamas laisvos eigos sūkių skaičius: Žr. skyrių Techniniai duomenys.
Rekomenduojamas maks sūkių skaičius: Žr. skyrių Techniniai duomenys.

Galutinis laisvos eigos T suregulavimas

Reguliuokite laisvos eigos apsisukimų skaičių varžtu T, jei reikėtų papildomai reguliuoti. Pirmiausia laisvos eigos varžtą T pasukite pagal laikrodžio rodyklę, kol pjovimo įrangą pradės sukstis. Tada sukite varžtą prieš laikrodžio rodyklę tol, kol pjovimo įrangą sustos. Laisvos eigos greitis bus teisingai sureguliuotas tuomet, kai variklis veiks tolygiai visose padėtyse. Turėtų būti nemažas skirtumas iki tokios apsisukimų skaičiaus padėties, kai pjovimo įrangą pradeda sukstis.

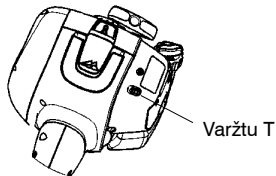

Techninė priežiūra

Prieš atlikdami techninę priežiūrą, išskyrus karbiuratoriaus reguliavimą, atjunkite žvakę.

Duslintuvas

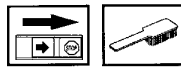

PASTABA! Duslintuvą su katalizatoriumi skirtas sumažinti kenksmingų medžiagų kiekį išmetamose dujose.

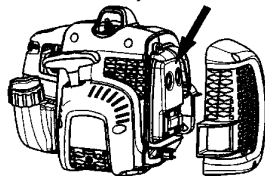

Duslintuvą sumažina garso lygį ir tolyn nuo naudotojo nukreipia išmetamąsias dujas. Išmetamosios dujos yra karštos, jose gali būti kibirkčių, kurios, patekusios ant sausų ir degių medžiagų, gali sukelti gaisrą.

Kai kurie duslintuvai turi specialius tinklius kibirkštims sulaukyti. Būtina mažiausiai kartą per mėnesį išvalyti jo tinklelį. Valymui naudokite plieninį šepetį. **Pažeistas tinklas turi būti keičiamas.** Jei tinklas dažnai užsikemša, gali reikėti, kad blogai veikia katalizatorius. Kreipkitės į pardavėją dėl patikrinimo. Užsikimšus tinklui perkaista variklis, gali būti pažeistas cilindras ir stūmoklis.

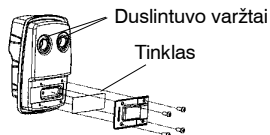

PASTABA! Niekada nenaudokite įrenginio su netvarkingu duslintuvu.

PRIEŽIŪRA

PASTABA! Duslintuvas su katalizatoriumi būna labai karštas dirbant ir baigus darbą. Tas pats galioja ir dirbant laisvąja eiga. Prisilietus galima apdegtinti odą. Stebėkite, kad nekiltų gaisro pavojus!

⚠ PERSPĖJIMAS: Duslintuvo viduje yra chemikalai, kurie gali turėti kancerogeninių medžiagų. Venkite kontakto su šiais elementais, jei duslintuvas yra pažeistas.

⚠ PERSPĖJIMAS: Variklio išmetamosios dujos turi anglies monoksido, kuriuo galima apsinuodyti. **NEKADA** neužveskite arba nenaudokite mašinos uždaroje patalpoje arba ten, kur yra nepakankama oro cirkuliacija. Variklio išmetamosios dujos yra karštos, jos gali kibirkščiuoti ir sukelti gaisrą. Todėl niekada neužveskite įrenginio uždaroje patalpoje ar netoliese degių medžiagų!

Žvakė



Žvakės veikimui įtakos turi:

- Neteisingai sureguliuotas karbiuratorius.
- Netinkamas kuro mišinys (per daug ar ne tos rūšies alyva).
- Nešvarus oro filtras.

Dėl šių priežasčių ant žvakės elektrodų susidaro apnašos, kurios sąlygoja veikimo sutrikimus ir problemas užvedimo metu. Jeigu įrenginys neturi galios, sunku jį užvesti ar jis trūkčioja paleistas laisva eiga, visada pirmiausiai patikrinkite žvakę. Jeigu žvakė nešvari, išvalykite ją ir patikrinkite tarpelį tarp elektrodų, kuris turi būti 0,6 mm. Žvakę reikia pakeisti maždaug po mėnesio darbo arba dar anksčiau.

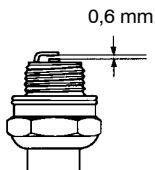

PASTABA! Visada naudokite rekomenduojamo tipo žvakės! Netinkamo tipo žvakė gali smarkiai sugadinti stūmoklį ir cilindrą.

Oro filtras



Oro filtras turi būti reguliariai valomas nuo dulkių ir purvo, siekiant išvengti:

- Karbiuratoriaus veikimo sutrikimų
- Užvedimo problemų
- Galingumo sumažėjimo
- Bereikalingo variklio detalių dėvėjimosi
- Per didelio kuro sunaudojimo

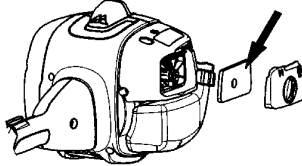

Oro filtrą valykite kas 25 valandas arba dažniau, jei darbo vieta yra neįprastai dulkiėta.

Oro filtro valymas

Atsukite oro filtro dangtelį ir išimkite filtrą. Plaukite švariame šiltame vandenyje su muilu. Prieš tvirtinant filtrą gerai jį išdžiovinkite. Ilgiau naudotas oro filtras pilnai nebeišsivalo. Todėl jį reikia reguliariai pakeisti nauju. **Pažeistas oro filtras turi būti iš karto pakeičiamas.**

Kampinė pavara



Kampinė pavara yra pakankamai gerai sutepta gamykloje. Tačiau prieš pradėdami naudoti įrenginį reikėtų patikrinti, ar pavara yra pripildyta tepalo 3/4 jos tūrio.

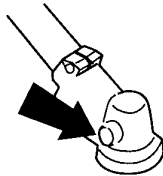

Paprastai tepalo nereikia keisti, nebent, kai kampinė pavara remontuojama.

PRIEŽIŪRA

Priežiūros grafikas

Žemiau pateiktas įrenginio priežiūros darbų sąrašas. Daugelis punktų yra aprašyti skyrelyje "Priežiūra". Naudotojas gali atlikti tik tokius priežiūros ir techninio aptarnavimo darbus, kurie aprašyti šiose naudojimosi instrukcijose. Labiau sudėtingesnius darbus turi atlikti licencijuotos techninio aptarnavimo dirbtuvės.

Priežiūra	Kiekvieną dieną	Kiekvieną savaitę	Kiekvieną mėnesį
Išvalykite įrenginį išoriškai.	X		
Patikrinkite, ar akceleratoriaus gaiduko užraktas ir akceleratoriaus gaidukas veikia saugiai.	X		
Patikrinkite, ar veikia stop mygtukas.	X		
Patikrinkite, ar varikliui sukantis laisvąja eiga, nesisuka pjovimo įranga.	X		
Išvalykite oro filtrą. Jei reikia, pakeiskite.	X		
Patikrinkite, ar pjovimo įrangos apsauga nepažeista ir neįskilusi. Smūgio deformuotą ar įskilusią pjovimo įrangos apsaugą pakeiskite.	X		
Patikrinkite, ar nedeformuota ir neįskilusi žoliapjovės galvutė. Jei reikia, pakeiskite žoliapjovės galvutę.	X		
Patikrinkite, ar pjovimo įrangos geležtė veržlė yra tinkamai priveržta.	X		
Patikrinkite, ar veržlės ir varžtai yra priveržti.	X		
Patikrinkite, ar nėra kuro nutekėjimo iš variklio, bako ar kuro žarnelių.	X		
Patikrinkite starterį ir jo trosą.		X	
Išvalykite žvakę iš išorės. Išimkite ją ir patikrinkite tarpą tarp elektrodų. Padarykite, kad tarpelis būtų 0,6 mm arba pakeiskite žvakę. Žiūrėkite, ar žvakė turi taip vadinamą radijo trukdžių slopinimą.		X	
Išvalykite karbiuratorių išoriškai ir jo aplinkinę zoną.		X	
Patikrinkite, ar kampinė pavara yra užpilta 3/4 alyvos. Jei trūksta, papildykite specialiu tepalu.		X	
Patikrinkite, ar neužterštas kuro filtras, o kuro žarnelė nesutrūkusi ar kitaip pažeista. Jei reikia, pakeiskite.			X
Patikrinkite visus laidus ir jungtis.			X
Patikrinkite, ar nesusidėvėjęs sankaba, sankabos spyruoklės ir sankabos būgnelis. Jei reikia, pakeiskite licencijuotose techninio aptarnavimo dirbtuvėse.			X
Pakeiskite žvakę. Žiūrėkite, ar žvakė turi taip vadinamą radijo trukdžių slopinimą.			X
Patikrinkite ir išvalykite duslintuvo kibirkščių sulaikymo tinkelį.			X

TECHNINIAI DUOMENYS

Techniniai duomenys

	B28 P
Variklis	
Cilindro tūris, cm ³	28
Cilindro diametras, mm	35
Stūmoklio eiga, mm	28,7
Laisvosios eigos apsisukimai, aps./min	2800–3200
Rekomenduojamas maks. greitis, aps./min	11000
Darbinio veleno greitis, r/min	8000
Maks. variklio galia pagal ISO 8893, kW	0,8
Duslintuvas su katalizatorium	Taip
Apsisukimų skaičiumi reguliuojama degimo sistema	Taip
Degimo sistema	
Žvakė	NGK BPMR 7A
Tarpas tarp elektrodų, mm	0,6
Kuro / tepimo sistema	
Benzino bakelio tūris, litrai	0,45
Svoris	
Svoris be kuro, pjovimo įrankių ir apsaugos, kg	5,3
Triukšmo emisijos	
(žr. 1 pastabą)	
Garso stiprumo lygis, išmatuotas dB(A)	109
Garso stiprumo lygis, garantuotas L _{WA} dB(A)	114
Garso lygiai	
(žr. 2 pastabą)	
Tolygus garso spaudimo lygis ties naudotojo ausimis išmatuotas pagal EN ISO 11806 ir ISO 22868, dB(A)	
Su originalia žolės pjovimo peiliu	100
Su originalia žoliapjovės galvute	100
Vibracijos lygiai	
(žr. 3 pastabą)	
Ekvivalentiški rankenų vibracijos lygiai (a _{h,eq}), išmatuoti pagal EN ISO 11806 ir ISO 22867, m/s ²	
Su originalia kairiąja/dešiniąja žolės pjovimo peiliu	4,3/6,3
Su originalia kairiąja/dešiniąja žoliapjovės galvute	2,7/3,4
1 Pastabą: Triukšmo emisija į aplinką išmatuota kaip garso stiprumas (L _{WA}) pagal EB direktyvą 2000/14/EG. Pateiktas įrenginio garso stiprumo lygis buvo išmatuotas naudojant didžiausią garšą sukeltantį originalų pjovimo įtaisą. Skirtumas tarp garantuojamo ir matuojamo garso stiprumo yra tas, kad pagal Direktyvą 2000/14/EB garantuojamasis garso stiprumas apima ir matavimo rezultatų sklaidą bei nukrypimus tarp skirtingų to pačio modelio įrenginių.	
2 Pastabą: Pateikti duomenys apie ekvivalentišką įrenginio triukšmo slėgio lygį turi 1 dB(A) tipišką statistinę sklaidą (standartinį nuokrypį).	
3 Pastabą: Pateikti ekvivalentiško vibracijos lygio duomenys turi 1 m/s ² tipišką statistinę sklaidą (standartinį nuokrypį).	

Modelis B28 P (M10 su kairiniu veleno sriegiu) - Centrinė kiaurymė geležtėse/peiliuose Ø 25,4 mm

Pripažinti priedai	Tipas	Pjovimo įrangos apsauginis / skydas, Art. nr.
Žolės pjovimo geležtė/ Žolės pjovimo peilis	Grass (Ø 20 cm, 4 ašmenų)	578 85 18-01 / 578 88 05-01
Žoliapjovės galvutė	P25(Ø 2,4-2,7 mm valą)	537 41 92-20 / 578 88 05-01
Plastikiniai peiliai	Tricut 300 mm (atskirų peilių dalies numeris 531 01 77-15)	531 00 38-11 / 578 88 05-01

EB PATVIRTINIMAS DĖL ATITIKIMO

EB Atitikties deklaracija dėl (taikoma tik Europai) to Europe)

Bendrovė, **Husqvarna AB, SE-561 Huskvarna, Švedija**, tel: +46-36-146500, kaip įgaliotoji atstovė Bendrijoje, pareiškia, kad 2011 m. bei vėlesnių serijų numerių krūmapjovės **McCulloch modelio B28 P** (metai nurodomi aiškiu tekstu ant tipo plokštelės, po to nurodomas serijos numeris) atitinka taisyklės šioje **TARYBOS DIREKTYVOJE**:

2006 m. gegužės 17 d. "dėl mašinų" **2006/42/EG**.

2004 m. gruodžio 15 d. "dėl elektromagnetinio atitikimo" **2004/108/EG** bei dabar galiojančių priedų.

2000 m. gegužės 8 d. "dėl triukšmo emisijos į aplinką" **2000/14/EG**, priedas V. Dėl informacijos apie triukšmo emisijas žr. skyrių Techniniai duomenys.

Pritaikyti šie standartai: **EN ISO 12100:2010, CISPR 12:2009, EN 11806:2008**.

SMP Svensk Maskinprovning AB, Fyrisborgsgatan 3, SE-754 50 Uppsala, Švedija, atliko savanorišką tipo kontrolę Husqvarna AB prašymu. Pažymėjimo (pažymėjimų) numeris: **SEC/11/2331**.

11-10-15



Ronnie E. Goldman, Technikos direktorius
Įgaliotas Husqvarna AB atstovas ir atsakingas
už techninę dokumentaciją

Virvės pakeitimas

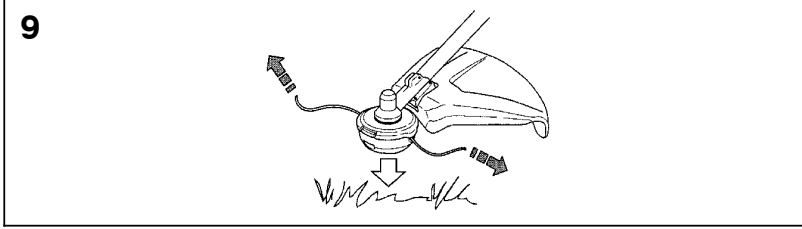
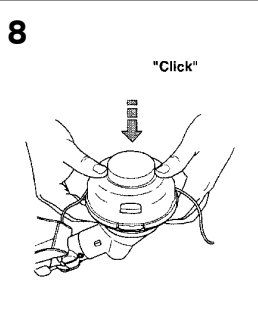
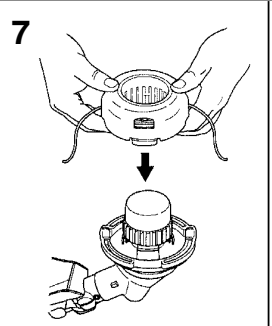
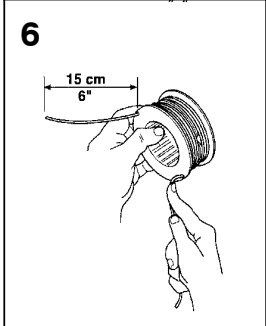
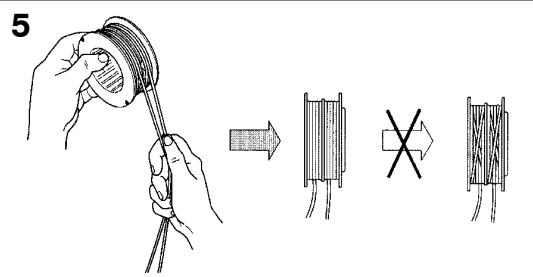
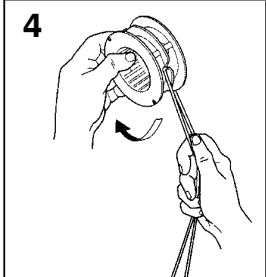
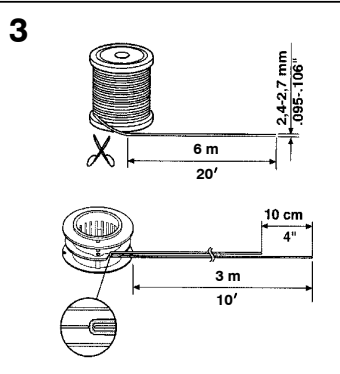
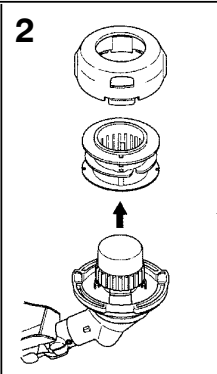
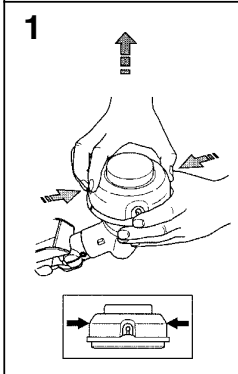

Tri Cut

