

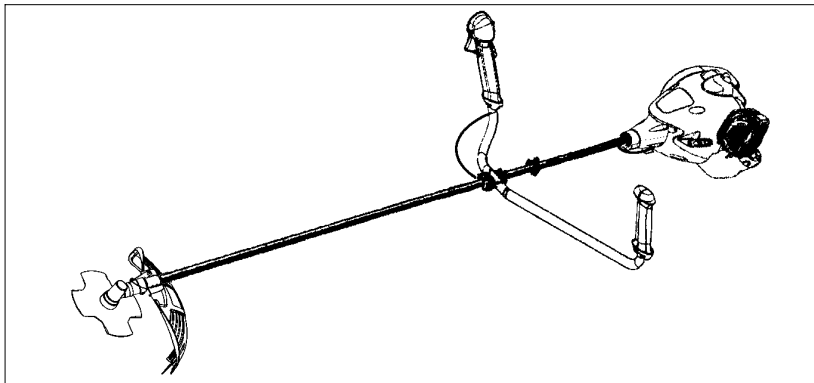

MAC 250 B



IT

LIBRETTO D'ISTRUZIONI

INFORMAZIONI IMPORTANTI: Siete pregati di leggere attentamente questo istruzioni e prendere dimestichezza con il prodotto prima di usarlo. Mantenga queste istruzioni per riferimento futuro.

NL

HANDLEIDING

BELANGRIJKE IMPORTANTS: Lees deze instructies zorgvuldig en wees er zeker van dat uze begrijpt alvorens de trimmer te gebruiken en bewaar ze voor toekomstige raadpleging.

PT

MANUAL DO OPERADOR

INFORMAÇÕES IMPORTANTES: Queira ler cuidadosamente estas instruções e tenha certeza de entendê-las antes de usar a cortadores de relva e guarde para consulta futura.

GR

ΕΓΧΕΙΡΙΔΙΟ ΧΕΙΡΙΣΜΟΥ

ΣΗΜΑΝΤΙΚΕΣ ΠΛΗΡΟΦΟΡΙΕΣ: Εας παρακαλούμε να διαβάσετε αντέκ τις οδηγίες προσεχικά και να σιγουρευτείτε σι τις, καταλαβαίνετε πριν χρησιμοποιήσετε την κουρευτική μηχανή.

IDENTIFICATIE (WAS IS WAT?)

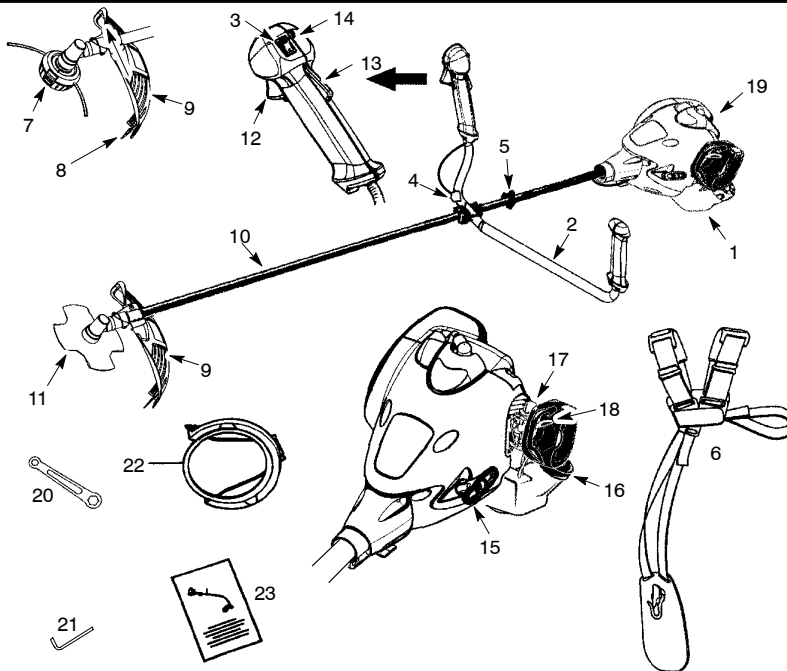

- | | |
|------------------------------|--------------------------|
| 1. Benzinetank | 13. Gashendelblokkering |
| 2. Stuur | 14. Startgasknop |
| 3. AAN/UIT schakelaar | 15. Starthandvat |
| 4. Klem gaskabel | 16. Brandstofdop |
| 5. Klem voor de schouderriem | 17. Ontstekingsknop |
| 6. Schouderriem | 18. Choke |
| 7. Trimmer-kop | 19. Geluiddemper |
| 8. Lijnbegrenzerblad | 20. Moersleutel |
| 9. Gecombineerde beschermkap | 21. Zeskantsleutel |
| 10. Stang | 22. Transportbeveiliging |
| 11. Blad | 23. Handleiding |
| 12. Gasklepbediening | |

VERKLARING SYMBOLEN

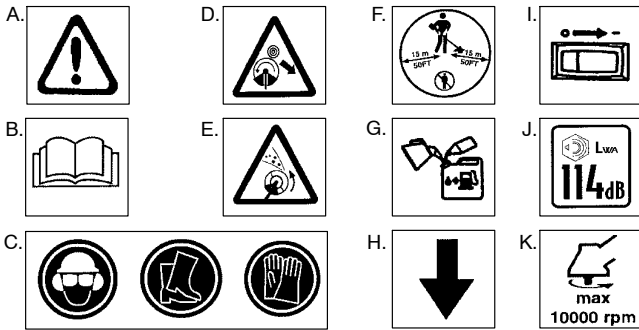

- A. **WAARSCHUWING!** Deze gereedschap kan gevaarlijk zijn! Onzorgvuldig of oneigenlijk gebruik kan ernstige of zelfs dodelijke ongelukken tot gevolg hebben.
- B. Alvorens de gereedschap te gebruiken dient u de gebruikershandleiding te lezen en deze te begrijpen.
- C. Gebruik altijd:
Gehoorbescherming, oorbescherming, veiligheidshelm, veiligheidsschoenen, en handschoenen voor zwaar gebruik.
- D. **GEVAAR!** Het snijblad kan met een heftige beweging worden weggestoten van materiaal dat het niet kan snijden. Dit wegstoten van het snijblad kan de amputatie van armen of benen veroorzaken. Houd mensen en dieren op 15 meter afstand.
- E. **WAARSCHUWING!** Het trimmerkoord kan objecten met grote snelheid wegslingeren. U kunt worden verblind of letsel oplopen. Draag een veiligheidsbril en beenbescherming.
- F. De gebruiker van het apparaat dient ervoor te zorgen dat niemand binnen een straal van 15 meter komt terwijl het apparaat in werking is. Wanneer er meerdere gebruikers binnen hetzelfde gebied werken, dient een veiligheidsafstand van minstens 15 meter te worden aangehouden.
- G. Gebruik alleen ongelode benzine of gelode benzine van hoge kwaliteit en tweetaktolie gemengd op een verhouding 2,5%.
- H. De hulphandgreep mag alleen beneden de pijl zijn geplaatst.
- I. AAN/UIT-schakelaar motor.
- J. Geluidskrachtniveau (met betrekking tot Richtlijn 2000/14/EC)
- K. Maximale rotatiefrequentie van de spil, rpm

VEILIGHEIDSVORSCHRIFTEN

WAARSCHUWING: Wanneer u tuingereedschap gebruikt, dient u altijd basisveiligheidsvoorschriften te volgen om brandgevaar en de kans op ernstig letsel te verkleinen. Lees en volg alle instructies.

GEVAAR: Dit stuk elektrisch gereedschap kan gevaarlijk zijn! Dit apparaat kan ernstig letsel veroorzaken, inclusief amputatie bij, of blindheid van de gebruiker en anderen. De waarschuwings- en veiligheidsinstructies in deze handleiding moeten worden opgevolgd om redelijke veiligheid bij, en doelmatig gebruik van het apparaat te verschaffen. De gebruiker is ervoor verantwoordelijk bij gebruik van het apparaat de waarschuwingen en instructies in deze handleiding op te volgen. Lees het volledige instructieboekje alvorens het apparaat te monteren en te gebruiken! Beperk het gebruik van dit apparaat tot personen die de waarschuwingen en instructies in deze

handleiding hebben gelezen, begrepen en opvolgen bij het gebruik ervan. Sta nooit toe dat kinderen dit apparaat bedienen.

GEBRUIKERSHANDLEIDING



VEILIGHEIDSGEGEVING
OP HET APPARAAT

GEVAAR: Het snijblad kan met een heftige beweging worden weggestoten van materiaal dat het niet kan snijden. Dit wegstoten van het snijblad kan de amputatie van armen of benen veroorzaken. Houd mensen en dieren op 15 meter afstand.



WAARSCHUWING: Het snijblad slingert objecten met grote snelheid weg. U en anderen kunnen worden verblind/letsel oplopen. Draag een veiligheidsbril en beenbescherming.



WAARSCHUWING: Gevaarszone voor rondvliegende voorwerpen. Het snijblad kan voorwerpen met heftige bewegingen in het rond werpen. Bijstanders kunnen blind worden of gewond raken. Houd mensen en dieren op 15 meter afstand.

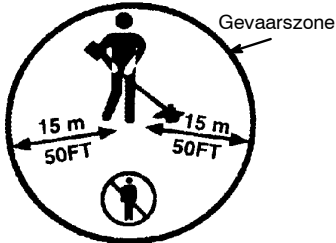

WAARSCHUWING: Gebruik de snijkop niet als bevestigingsmiddel voor het snijblad.



WAARSCHUWING: Het snijblad blijft draaien nadat de regelklep wordt losgelaten of nadat de motor is afgezet. Het freewheelende snijblad kan voorwerpen in het rond werpen of ernstige snijwonden veroorzaken als u het per ongeluk aanraakt. Stop het snijblad door de linkerkant van het freewheelende snijblad aan te raken met reeds afgesneden materiaal.

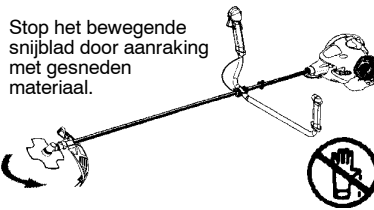

Stop het bewegende snijblad door aanraking met gesneden materiaal.

VEILIGHEID VOOR GEBRUIKER

WAARSCHUWING: Deze machine produceert tijdens bedrijf een elektromagnetisch veld. Dit veld kan onder bepaalde omstandigheden de werking van actieve of passieve medische implantaten verstoren. Om het risico op ernstig of fataal letsel te beperken, raden we personen met een medisch implantaat aan om contact op te nemen met hun arts en de fabrikant van het medische implantaat voordat ze deze machine gaan bedienen.

- Draag toepasselijke kleding. Draag altijd een veiligheidsbril of vergelijkbare oogbescherming tijdens de bediening of het verrichten van onderhoud op uw apparaat (er zijn veiligheidsbrillen beschikbaar). De oogbescherming moet worden gemarkeerd met Z87.
- U moet een helm dragen als de stammen die u doorzaagt hoger dan 2 m zijn.
- Draag altijd een gezichts- of stofmasker als er werk met veel stof moet worden gedaan.
- Draag altijd een lange broek van zware uitvoering, lange mouwen, laarzen en handschoenen. Het dragen van veiligheidsbeschermers voor de benen wordt aanbevolen.
- Draag altijd voetbescherming. Geen sandalen dragen of met blote voeten werken. Blijf op afstand van de ronddraaiende snijblad/snijlijn.
- Bind haar vast boven de schouders. Maak losse kleding vast of trek het uit, of trek kleding uit met loshangende bandjes, riempjes, kwastjes enz. Deze kunnen door bewegende onderdelen worden gegrepen.
- Het lichaam volledig bedekt houden biedt ook bescherming tegen puin en delen van giftige planten die door de ronddraaiende lijn worden rondgeworpen.
- Blijf op uw hoede. Gebruik dit apparaat niet als u moe, ziek of opgewonden bent, of onder de invloed bent van alcohol, drugs of medicijnen. Let er steeds op wat u doet, en gebruik uw gezonde verstand.
- Draag gehoorbescherming. Lange of voortdurende blootstelling aan hoge geluidsniveaus kan leiden tot permanente gehoorbeschadiging.
- Tijdens het gebruik en een tijdje daarna is de geluiddemper met katalysator erg warm. Dit geldt ook bij stationair draaien. Aanraking kan brandwonden aan de huid veroorzaken. Denk om het brandgevaar!

- Start of draai de motor nooit binnen een afgesloten ruimte of gebouw. Het inademen van uitlaatgassen kan dodelijk zijn.
- Zorg dat er geen olie en brandstof op de handgrepen komt.
- Altijd de handgreep en op de juiste manier bijgestelde schouderriem gebruiken als het snijblad wordt gebruikt (zie de MONTAGE-sectie).
- Ga op een afstand van tenminste 3 meter van de brandstofplaats staan voordat u de motor start.
- Stop de motor en sta deze toe af te koelen voordat u de brandstofop verwijderd.
- Bewaar benzine altijd in een container die goedgekeurd is voor ontvlambare vloeistoffen.

VEILIGHEID BIJ MAAIEN

VEILIGHEID BIJ APPARAAT / ONDERHOUD

⚠ WAARSCHUWING: Koppel de bougie los alvorens u onderhoud pleegt, behalve bij het afstellen van de carburator.

- Voordat u het apparaat gebruikt, dient u de onderdelen van de snijblad te vervangen die zijn gekerfd, gebarssten of op een andere manier zijn beschadigd. Voordat u het apparaat gebruikt, dient u de onderdelen van de trimmer-kop te vervangen die zijn gekerfd, gebarssten of op een andere manier zijn beschadigd.
- Onderhoud het apparaat volgens de aanbevolen procedures. Houd het snijblad gescherpt. Houd de snijlijn altijd op de juiste lengte.
- Gebruik uitsluitend lijn van 2,4 mm in diameter van het McCulloch-merk. Gebruik nooit draad, touw, koord enz.
- Installeer de vereiste beschermkap op de juiste manier voordat het apparaat wordt gebruikt.
- Gebruik uitsluitend het gespecificeerde snijblad of trimmer-kop, en wees er zeker van dat ze op de juiste manier geïnstalleerd en stevig vastgemaakt zijn.
- Start de motor nooit als de koppelingsluiting verwijderd is. De koppeling kan eraf vliegen en ernstig letsel veroorzaken. Wees er zeker van dat het snijblad niet langer draait als de motor stationair loopt.
- Maak carburatorbijstellingen terwijl het ondersteund wordt, om te voorkomen dat het snijblad met een voorwerp in aanraking komt. Houd het apparaat met de hand vast; gebruik de schouderriem niet om het te ondersteunen.
- Houd anderen uit de buurt wanneer u de carburator afstelt.
- Gebruik alleen de accessoires en reserveonderdelen die door McCulloch worden aanbevolen.
- Alle onderhoud en service die niet in deze handleiding wordt behandeld moet worden uitgevoerd door een erkende service-dealer.

VEILIGHEID BIJ BRANDSTOF

- U dient brandstof buiten te mengen en bij te vullen.
- Houd het uit de buurt van vonken of vuur.
- Gebruik een container die goedgekeurd is voor gebruik met brandstof.
- U mag niet roken in de buurt van brandstof of het apparaat en mag dit ook niet toestaan.
- Vermijd morsen van brandstof of olie. Verwijder gemorste brandstof alvorens de motor te starten.

⚠ WAARSCHUWING: Controleer de omgeving alvorens het apparaat te gebruiken. Verwijder alle objecten (stenen, gebroken glas, spijkers, draad, enz.) die kunnen worden weggeslingerd door of verward kunnen raken in het snijblad of trimmer-kop.

- Houd anderen inclusief kinderen, dieren, omstanders en helpers op minstens 15 meter afstand. Stop de motor onmiddellijk als iemand u nadert.
- Houd de motor altijd aan de rechterkant van uw lichaam.
- Houd het apparaat stevig met beide handen vast.
- Zorg dat u stevig staat en uw evenwicht niet verliest. Probeer niet met het apparaat boven iets uit te reiken.
- Houd het snijblad beneden het middel. Breng de motor niet boven uw middel omhoog.
- Houd alle delen van uw lichaam weg van het snijblad en de geluiddemper als de motor loopt. Een hete geluiddemper kan ernstige brandwonden veroorzaken.
- Snijd vanaf uw linkerkant naar uw rechterkant. Rechts van de afschermkap snijden gooit afval weg van de gebruiker.
- Uitsluitend gebruiken bij daglicht of goed kunstlicht.
- Uitsluitend gebruiken voor werk dat in dit instructieboekje wordt behandeld.

VERVOER EN OPSLAG

- Geef de motor de gelegenheid af te koelen en maak het apparaat stevig vast alvorens u het opslaat of vervoert.
- Leeg de benzinetank alvorens het apparaat weg te zetten of te vervoeren. Maak de overgebleven brandstof in de carburator op door de motor te starten en deze te laten draaien totdat hij stopt.
- Bewaar het apparaat en de brandstof in een ruimte waar de brandstofdampen niet in contact kunnen komen met vonken of open vuur van boilers, elektrische motoren of schakelaars, ovens, enz.
- Sla het apparaat zo op dat de koordbegrenzer niet per ongeluk letsel kan veroorzaken. Het apparaat kan aan de stang worden opgehangen.
- Bedek het snijblad met de transportbeveiliging alvorens u het opslaat of vervoert.
- Sla het apparaat buiten het bereik van kinderen op.
- Zet de machine vast tijdens transport.

EXTRA AANDACHT: Blootstelling aan trilling door langdurig gebruik van door benzine aangedreven handgereedschap kan schade veroorzaken aan bloedvaten of zenuwen in vingers, handen en gewrichten van mensen die

gevoelig zijn voor ontregeling van de bloedsomloop of abnormale zwellingen. Langdurig gebruik in koud weer is in verband gebracht met schade aan bloedvaten bij mensen zonder gezondheidsproblemen. Indien er symptomen optreden zoals gevoelloosheid, pijn, krachtverlies, verandering in kleur of samenstelling van de huid, of verlies van het gevoel in vingers, handen of gewrichten, dient u

op te houden met het gebruik van dit gereedschap en een arts te raadplegen. Een anti-vibratiesysteem garandeert niet dat deze problemen niet zullen voorkomen. Gebruikers die krachtig gereedschap onophoudelijk en regelmatig gebruiken dienen hun gezondheid en de toestand van het stuk gereedschap zorgvuldig in de gaten te houden.

ASSEMBLEREN

DOOSINHOUD

Controleer of de doos de volgende onderdelen bevat.

- Trimmer
- Snijblad
- Borgring beker
- Grote moer voor het installeren van het snijblad
- Trimmerkop
- Gecombineerde beschermkap
- Bout
- Stuur
- Dekking van de beugel
- Schroeven voor dekking van de beugel (2)
- Bovenste klem schouderband
- Onderste klem schouderband
- Schroeven voor de schouderbandklem (2)
- Schouderband
- Zeskantsleutel
- Moersleutel
- Transportbeveiliging
- Klem gaskabel

WAARSCHUWING: Altijd de bougie van de motor uitschakelen alvorens koppelingdelen te verwijderen of te installeren.

WAARSCHUWING: Indien gemonteerd ontvangen, moeten alle stappen worden herhaald om te verzekeren dat uw apparaat juist gemonteerd werd en alle bevestigingen goed vast zitten.

Onderzoek de onderdelen op beschadiging. Beschadigde onderdelen niet gebruiken.

Het is normaal als het brandstoffilter ratelt in een lege brandstoftank.

Brandstof of olieresidu op de geluiddemper aantreffen is normaal, vanwege de door de fabrikant gemaakte carburatorafstellingen en uitgevoerde tests.

BENODIGDE GEREEDSCHAPPEN:

- Zeskantsleutel (bijgeleverd)
- Afstelbare moersleutel.
- Schroevendraaier

STUUR MONTEREN

GEVAAR: Om ernstig letsel te voorkomen dient het stopdeel op het stuur te worden geïnstalleerd zoals aangegeven, om te voorzien in een barrière tussen de bediener en het ronddraaiende snijblad.

1. Demonteer de bout bij het achterste gedeelte van de gashendel.

2. Duw de gashendel op het rechter gedeelte van het stuur (zie afbeelding).
3. Zorg dat de opening voor de bevestigingsbout in het handvat boven de opening het stuur komt te liggen.
4. Monteer de bout opnieuw in de opening bij het achterste gedeelte van het handvat.
5. Schroef de bout door het handvat en het stuur. Draai vast.
6. Monteer de bevestigingsonderdelen volgens tekening.

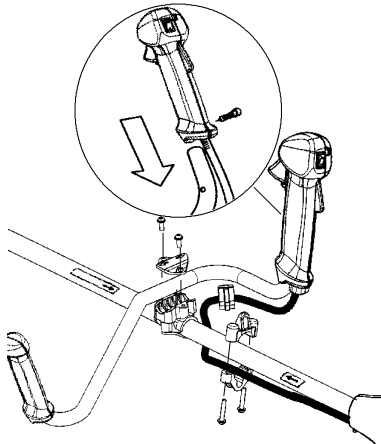

7. De handvatbevestiging moet tussen de pijlsymbolen op de steel zitten.
8. Draai de schroeven aan met een inbussleutel.

MONTEREN VAN HET SCHOUDERBAND

WAARSCHUWING: Wanneer u met de trimmer werkt, moet die altijd vastgehaakt worden in het schouderband. Anders kunt u de motorzeis niet veilig bedienen en uzelf en anderen verwonden.

Het juist afstellen van de schouderband en het handvat dient plaats te vinden met volledig uitgeschakelde motor alvorens het apparaat te gebruiken. Een goed aangepast schouderband en machine maken uw werk er een stuk gemakkelijker op.

MONTEREN VAN HET KLEM

1. Plaats de klem van de bovenste schouderband over het steel.
2. Positioneer de klem van de onderste schouderband onder het steel van de as en pas de bovenste en onderste schroefgaten van de klem aan. De klem moet boven de pijlsymbolen op de steel bevestigd worden volgens tekening.

LET OP: Plaats de gaskabel in de groef van de onderste klem van het schouderband voordat u de schroeven aandraait.

3. Breng twee schroeven in de schroefgaten in.
4. Zet de klem van de schouderband vast door de schroeven aan te draaien met de inbusleutel.

AANPASSEN VAN SCHOUDERBAND

Vooraan zit een makkelijk bereikbare snelontgrendeling. Gebruik die in een noodsituatie, wanneer u zich snel van schouderband en machine moet kunnen ontdoen.



1. Trek het schouderband aan. Pas het schouderband aan voor een goede werkhouding.
2. Span de zijriemen zo aan dat het gewicht gelijkmatig over beide schouders wordt verdeeld.



LET OP: Het kan nodig zijn de klem van de schouderband anders op de as te positioneren voor een goede evenwichtsverdeling van het apparaat.

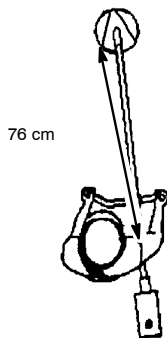
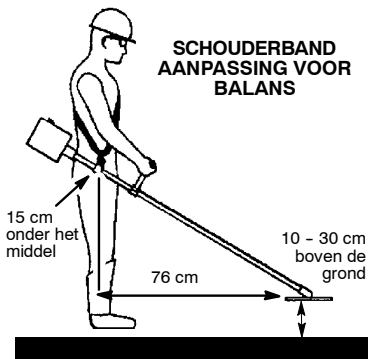

DE BESCHERMKAP INSTALLEREN

WAARSCHUWING: De beschermkap moet op de juiste manier worden bevestigd. De beschermkap geeft gedeeltelijke bescherming tegen het risico dat objecten naar de gebruiker en anderen kunnen worden geslingerd en is uitgerust met een lijnbeuglerblad die het overtollige deel van het koord afsnijdt. De lijnbeuglerblad (aan de onderkant van de beschermkap) is scherp en u kunt zich eraan snijden.

1. Plaats de beugel in de sleuf op de beschermkap.
2. Draai de beschermkap rond om de openingen in het beschermkap en de beugel te laten samenvallen.

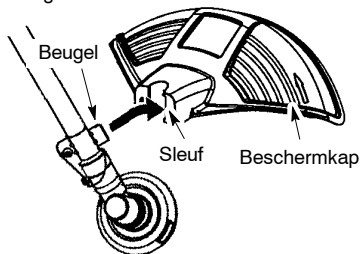

3. Maak het beschermkap vast aan de beugel met de bout.

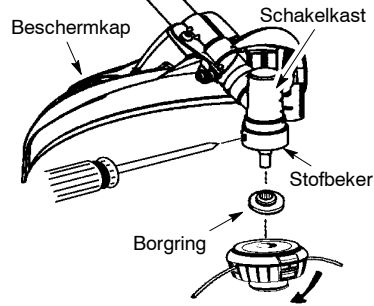
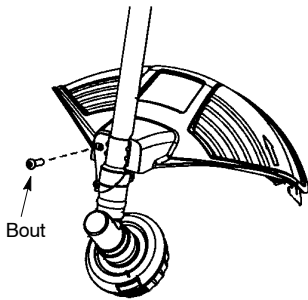

UW APPARAAT CONFIGUREREN

U kunt uw apparaat configureren door een snijkop voor gras en licht onkruid te gebruiken, of een onkruidblad voor het maaien van gras, onkruid en struiken die t/m 1 cm in diameter zijn. Om uw apparaat te monteren raadpleegt u de sectie voor de gewenste configuratie, en volgt u de instructies op.

MONTAGE-INFORMATIE - SNIJKOP

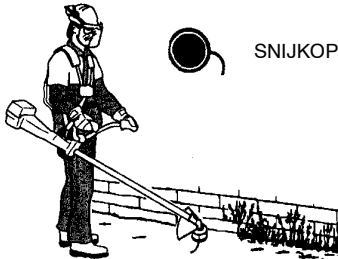

LET OP: Verwijder het snijblad alvorens het trimmerkop te bevestigen. Voor het verwijderen van het snijblad, het snijblad laten ronddraaien totdat het gat in de stofbeker gelijk staat met het gat aan de kant van de schakelkast. Breng een kleine schroevendraaier in, in de gelijk gezette gaten. Dit voorkomt dat de as gaat draaien wanneer de moer van het snijblad wordt losgedraaid. Verwijder het snijblad door het met de klok mee te draaien. Verwijder de schroevendraaier. Neem de beide borgringen en het snijblad uit. Zie voor illustratiedoeleinden HET METALEN SNIJBLAD INSTALLEREN. Vergeet niet alle onderdelen en instructies te bewaren voor toekomstig gebruik.

INSTALLATIE VAN DE TRIMMERKOP

LET OP: Indien uw apparaat een plastic afdekking heeft over de draden op de draadas, verwijder deze dan om de draden bloot te leggen. Zorg ervoor dat de stofbeker en de borgring op de versnellingsbak zijn gepositioneerd - hieronder getoond - alvorens de trimmerkop te installeren.

LET OP: Zorg ervoor dat alle onderdelen worden geplaatst zoals afgebeeld alvorens de trimmerkop te installeren.

1. Stel het gat in de stofkap gelijk met het gat aan de zijkant van de versnellingsbak door de stofbeker te laten ronddraaien.
2. Breng een kleine schroevendraaier in, in de gelijk gezette gaten. Dit voorkomt dat de as gaat draaien wanneer de trimmerkop wordt aangedraaid.
3. Houd de schroevendraaier op zijn plaats en draai de draad van de trimmerkop in de richting als getoond op de sticker (tegen de richting van de klok in). Stevig vastdraaien.

LET OP: De borgring moet gepositioneerd zijn met het verhoogde deel naar de versnellingsbak toe.

MONTAGE-INFORMATIE - SNIJBLAD



LET OP: Verwijder de trimmerkop alvorens het snijblad te bevestigen. Voor het verwijderen van de trimmerkop, de stofbeker laten ronddraaien totdat het gat in de stofbeker gelijk staat met het gat aan de kant van de schakelkast. Breng een kleine schroevendraaier in, in de gelijk gezette gaten. Dit voorkomt dat de as gaat draaien wanneer de trimmerkop wordt losgedraaid. Neem de trimmerkop af door deze met klok mee te draaien. Verwijder de schroevendraaier. Zie INSTALLATIE VAN DE TRIMMERKOP voor afbeeldingen. Zorg ervoor dat alle onderdelen en instructies te bewaren voor toekomstig gebruik. De trimmerkop nooit gebruiken wanneer het metalen snijblad is geïnstalleerd.

HET METALEN SNIJBLAD INSTALLEREN

WAARSCHUWING: Draag beschermende handschoenen bij het hanteren van, en onderhoudsapparaten aan het snijblad, teneinde letsel te voorkomen. Het snijblad is scherp en kan u snijden, zelfs als het niet beweegt.

WAARSCHUWING: Geen andere bladen of bevestigingshardware gebruiken dan de sluitingen en moeren die in de volgende illustraties afgebeeld staan. Deze onderdelen moeten geleverd zijn door McCulloch, en worden geïnstalleerd zoals hieronder wordt getoond. Nalaten de juiste onderdelen te gebruiken kan het snijblad eraf doen vliegen en u of anderen ernstig verwonden.

LET OP: Het stofbeker bevinden zich op de schacht van de schakelkast, niet in de zak met onderdelen. Alle andere bevestigingsmiddelen die in de volgende montageschappen worden beschreven zitten in de zak met onderdelen.

1. Installeer het snijblad en de borging over de schacht met schroefdraad.
2. Verzekert dat het verhoogde gedeelte van de borging naar de schakelkast gekeerd is, en dat het verhoogde gedeelte in het gat in het midden van het snijblad past.
3. Schuif het snijblad en de borging op de schacht van de schakelkast.
4. Zet de schotelvormige sluitring op de schacht. Wees er zeker van dat de "schotel"-kant van de sluitring naar het snijblad gekeerd zit.
5. Installeer de moer van het snijblad door hem linksom draaiend op de schacht te draaien.

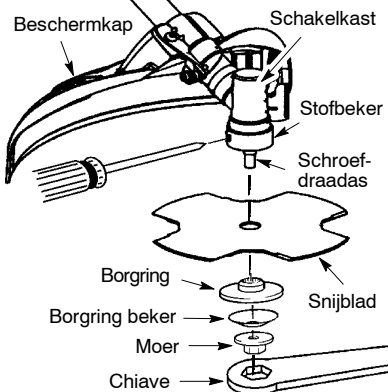

LET OP: Verzekert dat alle onderdelen zoals geïllustreerd op hun plaats zitten, en dat het snijblad midden tussen het stofreservoir en de borging zit. Er moet geen ruimte bestaan tussen het snijblad en het stofreservoir of de borging.

6. Het snijblad laten ronddraaien totdat het gat in de stofbeker gelijk staat met het gat aan de kant van de schakelkast.
7. Breng een kleine schroevendraaier in. Dit voorkomt dat de schacht gaat draaien terwijl de moer van het snijblad wordt vastgedraaid.
8. Draai de moer van het mes stevig aan met een sleutel, terwijl u de schroevendraaier op zijn plaats houdt.
9. Verwijder de schroevendraaier.
10. Draai het mes met de hand. Wanneer het mes tegen het schild aanloopt of ongelijk lijkt te zijn, of het mes niet in het midden ligt, dan moet u het opnieuw installeren.

LET OP: Voor het verwijderen van het snijblad, het snijblad laten ronddraaien totdat het gat in de stofbeker gelijk staat met het gat aan de kant van de schakelkast. Breng een kleine schroevendraaier in. Houd de schroevendraaier op zijn plaats en verwijder de moer van het snijblad door met de klok mee te draaien. Verwijder onderdelen. Vergeet niet alle onderdelen en instructies te bewaren voor toekomstig gebruik.

BEVESTIGEN VAN DE TRANSPORTBESCHERMING

LET OP: De transportbescherming moet altijd aan het mes worden bevestigd als het apparaat wordt getransporteerd of bewaard.

1. Verwijder de uiteinden van de draadhouder uit de klemmen op de transportbeschermer.
2. Til de draadhouder op en plaats het mes in de transportbeschermer.
3. Plaats de draadhouder over het mes en steek beide uiteinden van de draadhouder terug in de klemmen.

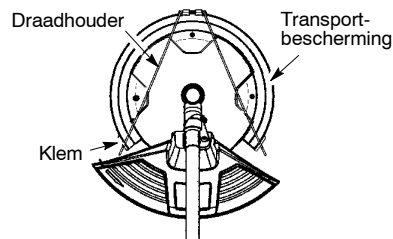

BEDIENING

WAARSCHUWING: Alvorens u begint, dient u de informatie met betrekking tot brandstof in de veiligheidsvoorschriften te lezen. Indien u de veiligheidsvoorschriften niet begrijpt, dient u uw apparaat niet te voorzien van brandstof. Neem contact op met een erkende servicedealer.

MOTOR VAN BRANDSTOF VOORZIEN

WAARSCHUWING: Verwijder de brandstofop langzaam bij het opvullen met brandstof.

Deze motor is gecertificeerd voor het gebruik van loodvrije benzine. Voordat u bijvult, moet de benzine gemengd worden met een goede kwaliteit 2-cicli luchtgedroogde motorolie die gefabriceerd is om gemengd te worden met een verhouding van 40:1. Een verhouding van 40:1 kan worden verkregen door 5 liter loodvrije benzine te mengen met 0,125 liter olie. **GEBRUIK GEEN** olie voor motorvoertuigen of vaartuigen. Deze olie beschadigt de motor. Volg bij het mengen de instructies die vermeld zijn op de container van de olie. Nadat de olie is toegevoegd aan de benzine moet u de container even goed schudden om er zeker van te zijn dat de brandstof goed gemengd is. Lees voor het vullen van uw machine met brandstof altijd de veiligheidsvoorschriften en volg deze op.

VOORZICHTIG: Gebruik nooit zuivere benzine in uw apparaat. Dit leidt tot onherstelbare schade aan de motor.

BRANDSTOFVEREISTEN

Gebruik ongelode benzine van een goede kwaliteit. Het minimaal aanbevolen octaangehalte is 90 (RON).

BELANGRIJK

Het gebruik van brandstoffen gemengd met alcohol (meer dan 10% alcohol) kan leiden tot grote problemen met de motorprestaties en de levensduur van uw machine.

WAARSCHUWING: Onjuist gebruik van brandstof en/of smeermiddelen leidt de problemen zoals: onjuiste inschakelingen koppeling, oververhitting, stomblokkering, vermogensverlies, onvoldoende smering, aantasting van brandstofleidingen, pakkingen en interne componenten van de carburateur, enz. Brandstoffen gemengd met alcohol veroorzaken hoge vochtabsorptie in het brandstof/oliemengsel hetgeen leidt tot scheiding van de olie en de brandstof.

UW APPARAAT STOPPEN

- Om de motor te stoppen beweegt u de AAN/UIT-schakelaar op de UIT-stand.

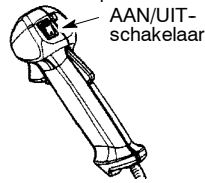

UW APPARAAT STARTEN

WAARSCHUWING: Vermijd alle contact met de geluiddemper. Een hete geluiddemper kan ernstige brandwonden veroorzaken.

EEN KOUDE MOTOR STARTEN (of starten na brandstof bijvullen)

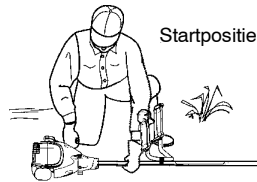

LET OP: De gashendelblokkering moet ingeschakeld zijn om de gashendel te kunnen bedienen. Bij het beetpakken van de gashendel wordt de blokkering ingeschakeld met de palm van uw hand.

1. Plaats het apparaat op een vlakke ondergrond.
2. Zet de AAN/UIT-schakelaar op de AAN-stand.
3. Druk langzaam 6 maal op de ontstekingsknop.
4. Zet de choke in de stand FULL CHOKE.

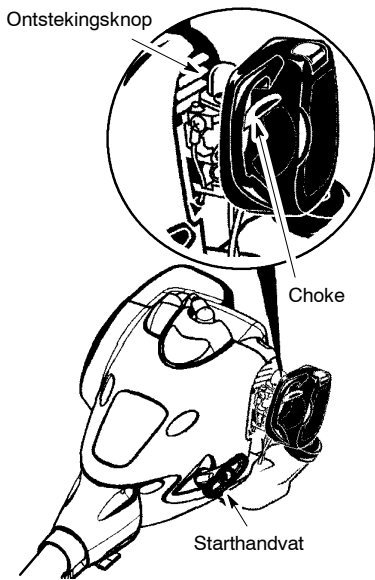

- Startgasstand krijgt u door eerst de gashendelvergrendeling en de gashendel in te drukken en dan de startgasknop in te drukken. Laat daarna de gashendelvergrendeling en de gashendel los en dan de startgasknop. De startgasfunctie is nu geactiveerd.

LET OP: De startgasknop mag niet ingedrukt blijven om het gas open te houden. Lukt dit niet, herhaal dan stap 5. Om de motor weer terug te brengen naar stationair lopen drukt u de gashendelvergrendeling en de gashendel in.

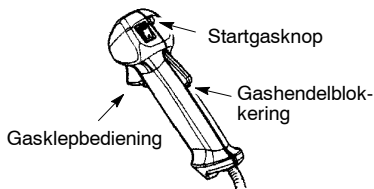

- Trek hard aan de hendel van het startkoord totdat de motor een geluid geeft alsof hij probeert te starten, maar trek niet vaker dan 6 keer aan het koord.
- Zodra de motor een geluid geeft alsof het probeert te starten, zet u de choke op HALVE CHOKE.
- Trek hard aan het startkoord totdat de motor loopt, maar trek niet vaker dan 6 keer. Als de motor na 6 keer trekken nog niet gestart is (op de HALVE CHOKE-stand), zet u de choke op de OPEN CHOKE-stand en drukt u 6 keer op de aanslagpatroon. Houd de trekker van

de regelklep ingedrukt en trek nogmaals 2 keer aan het startkoord. Zet de choke op de HALVE CHOKE-stand en trek aan het startkoord totdat de motor draait, maar trek niet vaker dan 6 keer. **LET OP:** Als de motor nog steeds niet start, is hij waarschijnlijk verzopen. Ga naar EEN VERZOPEN MOTOR STARTEN.

- Nadat de motor gestart is moet u hem 10 seconden lang laten draaien, en daarna de choke op CHOKE AF (RUN). Laat het apparaat 30 seconden lang op de CHOKE AF (RUN)-stand lopen, voordat de regelkleptrekker wordt losgelaten. **LET OP:** Als de motor afslaat met de choke op de CHOKE AF (RUN)-stand, moet de choke op de HALVE CHOKE-stand worden gezet en aan het koord worden getrokken totdat de motor loopt, maar niet vaker dan 6 keer trekken.

EEN WARME MOTOR STARTEN

- Zet de AAN/UIT-schakelaar op de AAN-stand.
- Zet de choke op de HALVE CHOKE-stand.
- Zet de gashendel in de stand 'start' door de startgasknop te activeren (zie stap 5 onder EEN KOUDE MOTOR STARTEN).
- Trek hard aan het startkoord totdat de motor loopt, maar trek niet vaker dan 5 keer.
- Laat de motor 15 seconden lang lopen en zet de choke daarna op de CHOKE AF (RUN)-stand.

LET OP: Als de motor niet start, moet nogmaals 5 keer aan het startkoord worden getrokken. Als de motor nog steeds niet loopt, is het waarschijnlijk verzopen.

EEN VERZOPEN MOTOR STARTEN

Een verzopen motor kan worden gestart door de choke op de CHOKE AF (RUN)-stand te zetten, houd de trekker van de regelklep ingedrukt, en daarna aan het koord te trekken om overtollige brandstof uit de motor te verwijderen. Het kan nodig zijn verscheidene keren aan de starthendel te trekken; dit hangt ervan af hoe erg de motor verzopen is.

Als het apparaat nog steeds niet start, raadpleegt u de PROBLEEM-OPLOSSINGSTABEL.

IN GEBRUIK-STAND

DRAAG ALTIJD:

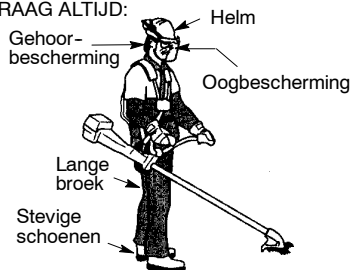

Maai van links naar rechts.

Bij gebruik van het apparaat moet de schouderriem aan de klem worden vastgemaakt; sta zoals afgebeeld en controleer het volgende:

- Draag oogbescherming en op zwaar werk berekende kleding.
- Strek uw linkerarm uit en houd de stuur met uw linkerhand vast.
- Houd de greep van de gashendel met uw rechterhand vast en de vinger op de trekker van de gashendel.
- Houd het apparaat beneden het middel.
- Houd de schouderkussen van de schouderriem midden op uw linkerschouder.
- Verdeel het volle gewicht van het apparaat over beide schouders.
- Houd het snijblad of de trimmer-kop dichtbij en evenwijdig aan de grond zonder voorover te buigen, en breng ze niet te dicht bij het materiaal dat wordt gesnoeid.

BEDIENINGSINSTRUCTIES VOOR GEBRUIK MET HET TRIMMER-KOP

WAARSCHUWING: Draag altijd oogbescherming en gehoorbescherming. Nooit boven de snijkop leunen. Stenen of afval kunnen afketsen of in de ogen of het gezicht terecht komen en blindheid of andere ernstige verwondingen veroorzaken.

De motor niet op een hogere snelheid draaien dan noodzakelijk is. De snijlijn snijdt het doelmatigst als de motor niet op volle toeren draait. Op lagere snelheden maakt de motor minder lawaai en is er minder vibratie. De snijlijn gaat langer mee en het is minder waarschijnlijk dat het op de spoel wordt "vastgelast".

Laat de regelkleptrekker altijd los en zet de motor terug op stationair draaien als er niet gesnoeid wordt.

De motor stoppen:

- Laat de trekker van de regelklep los.
- Zet de AAN/UIT-schakelaar op de UIT-stand.

HET TRIMMER-LIJN DOORSCHUIVEN

U kunt het lijn doorschuiven door de onderkant van de trimmer-kop op de grond te tikken terwijl de motor op vol vermogen draait. De metalen koordbegrenzer aan de onderkant van de afscherming zal het lijn op de juiste lengte afsnijden.

WAARSCHUWING: Gebruik uitsluitend de ronde lijn van 2,4 mm diameter. Andere maten en vormen lijn gaan niet op de juiste manier vooruit en resulteren in het onjuist functioneren van de snijkop of kunnen ernstige verwonding veroorzaken. Gebruik geen andere materialen zoals draad, touw, koord enz. Draad kan afbreken tijdens het snoeien en kan een gevaarlijke projectiel worden, dat ernstig letsel kan veroorzaken.

SNIJMETHODEN

WAARSCHUWING: Gebruik de minimumsnelheid en breng de lijn niet te dichtbij wanneer rondom harde voorwerpen wordt gesnoeid (stenen, grind, schuttingpalen enz.), die de snijkop kunnen beschadigen, in de lijn verward kunnen raken of kunnen worden omhooggeworpen, hetgeen ernstig gevaar oplevert.

- De tip van de lijn is wat snijdt. U krijgt de beste prestatie en minimale slijtage van de lijn door de lijn niet te dichtbij het snijgebied te brengen. De goede en verkeerde manieren worden hieronder getoond.

Tip van de lijn is wat snijdt.

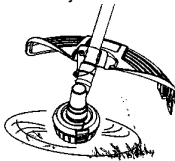

Goed

Dichtbij het snijgebied te brengen.



Verkeerd

- De lijn snijdt gras en onkruid met gemak bij muren, schuttingen en rondom bomen en in bloemtuintjes, maar hij kan ook de dunne schors van bomen en struiken aftrekken en schuttingen beschadigen.
- Voor snoeien of afsnijden moet op lager dan volle toeren worden gedraaid om de levensduur van de lijn te verlengen en slijtage aan de snijkop te verminderen, en vooral:
 - tijdens lichte snijwerkzaamheden;
 - nabij voorwerpen waar de lijn zich omheen kan wikkelen, zoals paaltjes, boompjes of schuttingdraad;
- Gebruik vol toerental om goed en schoon werk te kunnen leveren bij het maaien of aanvegen.

SNOEIEN - Houd de onderkant van de snijkop ongeveer 8 cm boven de grond en onder een bepaalde hoek. Laat alleen de tip van de lijn de grond raken. Forceer de snijlijn niet in het werkgebied.

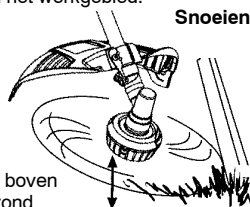

8 cm boven de grond

SCALPEREN - De scalperen-techniek snijdt ongewenste plantengroei tot aan de grond af. Houd de onderkant van de snijkop ongeveer 8 cm en onder een bepaalde hoek boven de grond. Laat de tip van de lijn de grond raken rondom bomen, palen, monumenten enz. Deze techniek verhoogt de slijtage op de lijn.

Scalperen

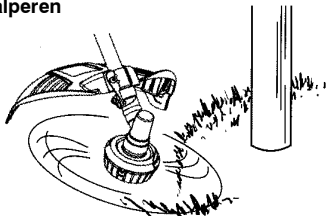

MAAIEN - Uw snoeier is ideaal voor maaien, op plaatsen waar gewone grasmaaiers niet kunnen komen. In de maaistand moet de lijn evenwijdig aan de grond worden gehouden. Druk de kop niet in de grond, aangezien dit de grond kan "scalperen" en het apparaat kan beschadigen.

Maaien

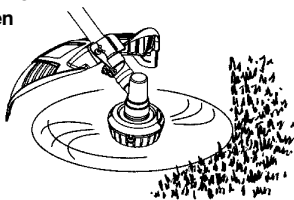

AANVEGEN - De waaiende actie van de ronddraaiende lijn kan worden gebruikt om losse afval uit een gebied weg te blazen. Houd de lijn evenwijdig aan, en boven de oppervlakte van het gebied, en zwaai het apparaat van de ene naar de andere kant.

Aanvegen

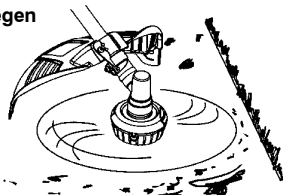

BEDIENINGSINSTRUCTIES VOOR GEBRUIK MET HET SNIJBLAD

- **Wegstoten** van het snijblad is een reactie die alleen voorkomt als een apparaat met snijblad wordt gebruikt. Dit soort reactie kan ernstig letsel veroorzaken, zoals amputatie. Bestudeer deze sectie zorgvuldig. Het is belangrijk dat u begrijpt wat het wegstoten van het snijblad veroorzaakt, hoe u de kans daarop kunt verlagen en hoe u in controle van het apparaat kunt blijven als wegstoten van het snijblad voorkomt.
- **WAT VEROORZAAKT HET STOTEN VAN HET SNIJBLAD** - **Stoten** van het snijblad kan voorkomen als het ronddraaiende snijblad in aanraking komt met een voorwerp dat het niet kan snijden. Dit soort contact heeft tot gevolg dat het snijblad een ogenblik stopt, en zich daarna plotseling weg beweegt of "wegstoot" van het voorwerp dat geraakt

werd. Deze "wegstoot"-actie kan zo hevig zijn, zodat de gebruiker in een willekeurige richting kan worden weggeduwd en controle over het apparaat verliest. Het ongecontroleerde apparaat kan ernstig letsel veroorzaken als de gebruiker of anderen door het snijblad worden geraakt.

- **ALS STOTEN VAN HET SNIJBLAD VOORKOMT** - Wegstoten van het snijblad kan zonder waarschuwing gebeuren als het snijblad vastraakt, blijft steken of hapert. Dit gebeurt vaker in gebieden waar het materiaal dat wordt gesneden moeilijk te zien is. Als het apparaat op de juiste manier wordt gebruikt, zal het wegstoten van het snijblad zich minder voordoen en is het minder waarschijnlijk dat de gebruiker controle verliest.



- Snijd alleen gras, onkruid en houtachtige struiken t/m 1 cm in diameter met het onkruidsnijblad. Laat het snijblad niet in aanraking komen met materiaal dat het niet kan snijden, zoals stronken, stenen, schuttingen, metaal enz., of groepen harde, houtachtige struiken met een grotere diameter dan 1 cm.
- Houd het snijblad scherp. Een stomp snijblad raakt gauwer vast en stoot vaker.
- Alleen snijden met de motor op volle toeren. Het snijblad heeft zodoende meer snijkracht en hapert minder vaak of raakt niet zo gauw vast.
- "Voer" het snijblad doelbewust op, maar niet te snel. Het snijblad kan worden weggestoten als het te snel wordt opgevoerd.
- Snijd uitsluitend van links naar rechts. Het apparaat in dezelfde richting heen en weer zwaaien als het snijblad ronddraait vergroot de snijactie.
- Gebruik de schouderriem en houd het apparaat met beide handen stevig vast. Een op de juiste wijze bijgestelde schouderriem steunt het gewicht van het apparaat, en laat uw armen en handen vrij om de snijbeweging te controleren en te sturen.
- Houd uw voeten uit elkaar gespreid zodat u gemakkelijk staat, en voorbereid bent op een mogelijke plotselinge, snelle stoot van het apparaat. Reik niet te ver. Houd de voeten stevig neergezet en bewaar uw evenwicht.
- Houd het snijblad beneden het middel; het is op die manier gemakkelijker controle van het apparaat te handhaven.
- Breng de motor niet omhoog boven uw middel, aangezien het snijblad zodoende gevaarlijk dicht bij uw lichaam komt.
- Zwaai het apparaat niet zodanig, zodat er een kans is dat u uw evenwicht verliest.

Laat de motor op snijnsnelheid draaien voordat aan het te snijden materiaal wordt begonnen. Als het snijblad niet draait als aan de trekker van de regelklep wordt getrokken, moet worden verzekerd dat de stang volledig in de motor gestoken zit.

Laat de trekker van de regelklep altijd los en laat de motor stationair lopen als er niet gesneden wordt. Het snijblad moet niet ronddraaien als de motor stationair draait. Als het snijblad toch draait, moet het apparaat niet worden gebruikt en contact worden opgenomen met een erkende service-dealer.

- Houd uw voeten stevig op de grond tijdens gebruik van het apparaat. Dit doet u door uw voeten uit elkaar te spreiden en stevig in een gemakkelijke positie te plaatsen.
- U snijdt terwijl u het bovendeel van uw lichaam van links naar rechts laat zwaaien.

- Terwijl u zich vooruit beweegt naar het volgende te snijden gebied, zorgt u ervoor dat u uw evenwicht en steun voor de voeten bewaart.

SNIJPOSITIE AANBEVOLEN

Gebruik bladpositie 2 o'clock op 4 o'clock

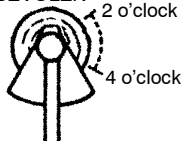

WAARSCHUWING: De gebruiker of anderen moet niet proberen afgesneden materiaal op te ruimen terwijl de motor loopt of het snijblad draait, om ernstig letsel te voorkomen. Stop de motor en het snijblad voordat materialen worden verwijderd die om het snijblad of de stang gewikkeld zitten.

ONDERHOUD

De levensduur van de machine kan worden verkort en het risico van ongelukken kan toenemen wanneer het onderhoud aan de machine niet op de juiste manier wordt uitgevoerd en wanneer service en/of reparaties niet vakkundig worden gedaan. Indien u meer informatie nodig heeft, verzoeken wij u contact op te nemen met de dichtstbijzijnde service-werkplaats.

WAARSCHUWING: Koppel de bougie los alvorens u onderhoud pleegt, behalve bij het afstellen van de carburator.

CONTROLEER OP LOSSE BEVESTIGINGEN EN ONDERDELEN

- Bougiezitting
- Luchtfilter
- Ombouw Schroeven
- Handgreepschroef
- Afval-afschermkap

CONTROLEER OP BESCHADIGDE OF VERSLETEN ONDERDELEN

Voor vervanging van beschadigde/versleten onderdelen, dient u naar een erkende servicedealer te gaan.

- AAN/UIT-schakelaar. Verzekert dat de regelklep op de UIT-stand te zetten. Wees er zeker van dat de motor stopt; start de motor daarna opnieuw en ga door.
- Brandstoftank. U dient het apparaat niet verder te gebruiken indien de brandstoftank beschadigd is of lekt.
- Graskantmaaierbescherming - het apparaat niet langer gebruiken als de graskantmaaierbescherming beschadigd is.

APPARAAT REINIGEN & LABELS

- Inspecteer het gehele apparaat na elk gebruik op losse of beschadigde onderdelen. Reinig het apparaat en de labels met een vochtige doek en een mild reinigingsmiddel.

- Wrijf het apparaat af met een schone droge doek.

LUCHTFILTER REINIGEN

Door een vuil luchtfilter worden de prestaties van de motor minder en nemen het brandstofgebruik en de uitstoot van schadelijke gassen toe. Reinig het altijd na 5 gebruiksuren.

1. Reinig het deksel en het gebied daaromheen om te voorkomen dat vuil in de carburatorkamer terecht komt wanneer het deksel wordt verwijderd.
2. Verwijder de onderdelen op de aangegeven manier.

LET OP: U mag het filter niet reinigen in benzine of een ander ontvlambaar oplosmiddel. Indien u dit doet kan er brandgevaar ontstaan of een uitstoot van schadelijke dampen worden geproduceerd.

3. Was het filter met water en zeep.
4. Geef het filter de gelegenheid om te drogen.
5. Onderdelen vervangen.

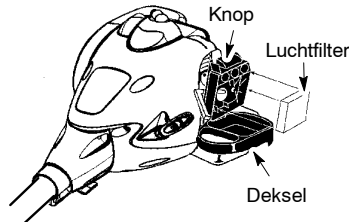

DE BOUGIE VERVANGEN

Vervang de bougie elk jaar, om te verzekeren dat de motor gemakkelijker start en beter draait. Stel de elektrodenafstand in op 0,6 mm. De ontstekingsstijl is vastgesteld, en kan niet worden bijgesteld.

1. Draai de afdekkap van de bougie en trek hem eraf.
2. Haal de bougie uit de cilinder en gooi hem weg.
3. Vervangen met de Champion RCJ-6Y-bougie en vastdraaien met een 19 mm in bussleutel.
4. Zet de afdekkap op de bougie terug.

ONDERHOUD

DE LIJN VERVANGEN

1. Druk de nokjes aan de zijkant van de trimmerkop in en verwijder deksel en spoel.

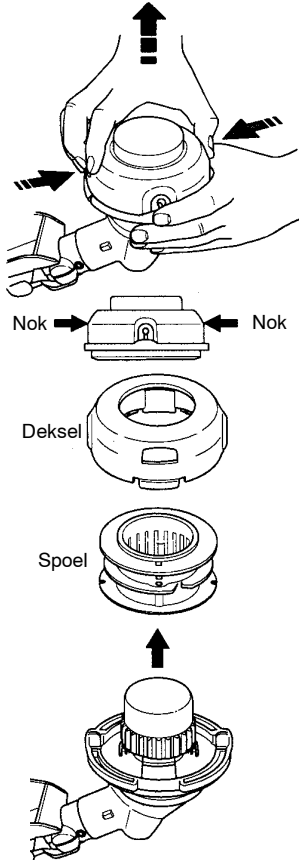

2. Verwijder evt. resterende lijn.
3. Verwijder vuil en andere resten van alle onderdelen. Vervang de spoel als deze is versleten of beschadigd.
4. Vervang de spoel door een vooraf gewikkelde spoel of vervang de lijn door een lijn van het merk McCulloch met een lengte van 4,5 meter en een diameter van 2,4 mm.

⚠ WAARSCHUWING: Gebruik nooit draad, kabel, snoer, enz., dat af kan breken en een gevaarlijk projectiel kan worden.

5. Houd bij het installeren van nieuwe lijn op een bestaande spoel de spoel vast zoals getoond in de afbeelding hieronder.
6. Buig de lijn in het midden en schuif de knik in de uitsparing in de middelste rand van de spoel. Zorg ervoor dat de lijn goed op zijn plaats in de uitsparing klikt.

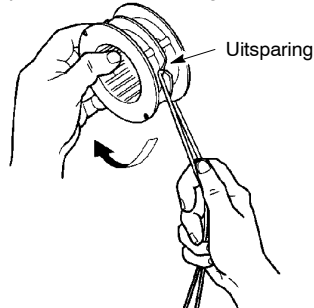

7. Wikkel met een vinger tussen de twee lijnen de lijnen gelijkmatig en stevig met de klok mee om de spoel.

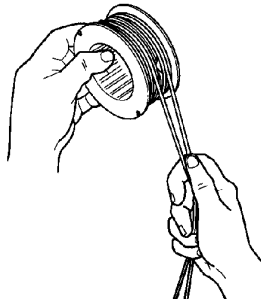

8. Plaats de lijnen in de geleidingsuitsparingen.

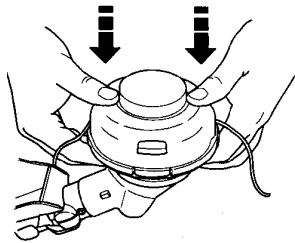
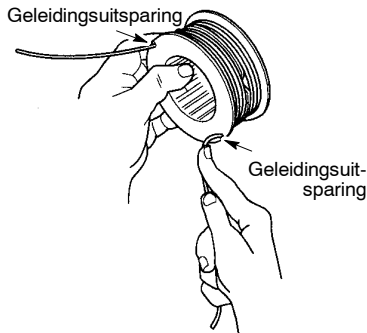

9. Plaats de spoel in het deksel.

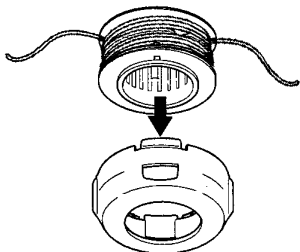

10. Schuif de uiteinden van de lijnen door lijnuitgangen in de zijkant van het deksel.

Lijnuitgangen

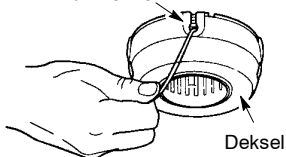

11. Plaats spoel en deksel terug op de trimmerkop. Druk totdat het deksel op zijn plaats klikt.

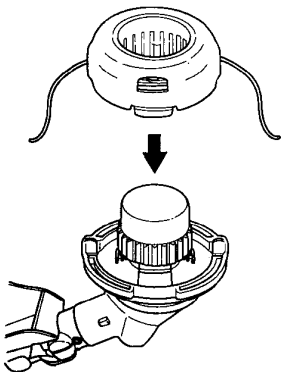

CARBURATOR AFSTELLEN

⚠ WAARSCHUWING: Houd omstanders op een afstand wanneer bijstellingen aan de stationair lopen-snelheid worden gemaakt. Tijdens het grootste deel van deze procedure zal de kop van de trimmer draaien. Draag uw beschermende uitrusting en neem alle veiligheidsvoor- zorgsmaatregelen in acht. Nadat de bijstellingen zijn gemaakt moet de kop van de trimmer bij het stationair lopen niet in beweging komen/draaien.

De carburator is zorgvuldig op de fabriek ingesteld. Bijstelling(en) van de stationaire snelheid kunnen noodzakelijk zijn, als u een of meer van de volgende condities waarneemt:

- De motor loopt niet stationair wanneer de gasklepbediening wordt losgelaten.
- De kop van de trimmer beweegt/draait bij het stationair lopen.

Ondersteun het apparaat terwijl bijstellingen worden gemaakt, zodat het snijhulpstuk van de grond af is en geen contact met enig voorwerp maakt. Houd het apparaat met de handen vast terwijl u hem laat draaien en bijstellingen maakt. Houd alle lichaamsdelen weg van de snijhulpstukken en de geluiddemper.

De stationaire loopsnelheid bijstellen

Laat de motor stationair lopen. Stel de stationaire loopsnelheid bij, totdat de motor loopt zonder dat de kop van de trimmer in beweging komt of draait (stationair lopen was te hoog) of afslaat (stationair lopen was te laag).

- Draai de schroef voor stationair lopen rechtsom om de motorsnelheid te verhogen als de motor afslaat.
- Draai de schroef voor stationair lopen linksom om de motorsnelheid te verlagen als de kop van de trimmer bij het stationair lopen in beweging komt of draait.

⚠ WAARSCHUWING: Controleer de stationair lopen-snelheid na elke bijstelling opnieuw. De kop van de trimmer moet bij het stationair lopen niet bewegen of draaien, zodat ernstige verwonding bij de gebruiker of anderen wordt vermeden.

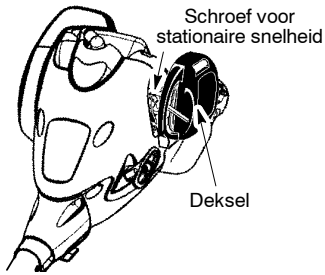

Als u meer hulp nodig hebt of niet zeker weet hoe u deze procedure uit moet voeren, contact opnemen met erkende servicedealer.

OPSLAAN

WAARSCHUWING: Volbrengen na elk gebruik:

- Geef de motor de gelegenheid af te koelen en maak het apparaat stevig vast alvorens u het opslaat of vervoert.
- Bewaar het apparaat en de brandstof in een goedgeventileerde ruimte waar de brandstofdampen niet in contact kunnen komen met vonken of open vuur van boilers, elektrische motoren of schakelaar, ovens, enz.
- Leeg de benzinetank alvorens het apparaat weg te zetten of te vervoeren.
- Bewaar het apparaat en de brandstof buiten het bereik van kinderen.
- Bewaar het apparaat met alle afscherming op zijn plaats. Plaats het apparaat zo dat het niet per ongeluk persoonlijk letsel kan veroorzaken.

OPSLAG AAN HET EIND VAN HET SEIZOEN

Maak het apparaat klaar voor opslag aan het eind van het seizoen, of als het 30 dagen of langer niet gebruikt gaat worden.

Doe het volgende als uw apparaat langere tijd moet worden opgeslagen:

- Maak het gehele apparaat schoon alvorens het voor langere tijd op te bergen.
- Sla het op in een schoon en droog gebied.
- Smeer de uitwendige metalen oppervlakken licht in met olie.

BUITENOPPERVLAKKEN

- Indien uw apparaat gedurende enige tijd zal worden opgeslagen, dient u het eerst grondig te reinigen. Bewaar het in een droge omgeving.
- •Breng een klein beetje olie aan op metalen buitenoppervlakken.

MOTOR

- Verwijder de bougie en giet 1 theelepel tweetaktolie voor (luchtgekoelde) tweetaktmotoren in de bougie-opening. Trek langzaam 8 tot 10 maal aan het startkoord om de olie te verdelen.
- Vervang de bougie door een nieuwe van het aanbevolen type en warmtebereik.
- Reinig het luchtfilter
- Controleer het gehele apparaat op losse schroeven, moeren en bouten. Vervang alle beschadigde, gebroken of versleten onderdelen.
- Start elk seizoen met alleen verse brandstof die de juiste verhouding van benzine en olie heeft.

OVERIG

- Bewaar geen benzine gedurende meerdere seizoenen.
- Vervang uw benzinecontainer indien deze begint te roesten.

PROBLEEM OPLOSSEN-TABEL

⚠ WAARSCHUWING: Koppel de bougie los alvorens u onderhoud pleegt, behalve bij het afstellen van de carburator.

PROBLEEM	REDEN	OPLOSSING
De motor start niet.	<ol style="list-style-type: none"> 1. AAN/UIT-schakelaar op de UIT-stand. 2. Motor verzopen. 3. Brandstoftank leeg. 4. Bougie vonkt niet. 5. Brandstof bereikt de carburator niet. 6. Carburator moet worden bijgesteld. 	<ol style="list-style-type: none"> 1. Zet de AAN/UIT-schakelaar op de AAN-stand. 2. Zie de "Start Instructies" op Bediening. 3. Tank opvullen met juiste brandstofmengsel. 4. Nieuwe bougie inzetten. 5. Controleer op vuile brandstof filter; vervangen. Controleer op geknikte of gespleten brandstof leiding; repareren of vervangen. 6. Contact opnemen met erkende servicedealer.
Motor loopt stationair niet goed.	<ol style="list-style-type: none"> 1. Carburator moet worden bijgesteld. 2. Krukaspakkingen versleten. 3. Lage compressie. 	<ol style="list-style-type: none"> 1. Zie de "Carburator afstellingen" op Onderhoud. 2. Contact opnemen met erkende servicedealer. 3. Contact opnemen met erkende servicedealer.
Motor accelereert niet, heeft geen kracht, of slaat ar onder belasting.	<ol style="list-style-type: none"> 1. Vuil luchtfilter. 2. Vuile bougie. 3. Carburator moet worden bijgesteld. 4. Opgehoopte koolstof. 5. Lage compressie. 	<ol style="list-style-type: none"> 1. Luchtfilter schoonmaken of vervangen. 2. Bougie schoonmaken of vervangen; afstand opnieuw instellen. 3. Contact opnemen met erkende servicedealer. 4. Contact opnemen met erkende servicedealer. 5. Contact opnemen met erkende servicedealer.
Motor rookt erg.	<ol style="list-style-type: none"> 1. Chokehendel gedeeltelijk open. 2. Brandstofmengsel onjuist. 3. Vuile luchtfilter. 4. Carburator moet worden bijgesteld. 	<ol style="list-style-type: none"> 1. Chokehendel bijstellen. 2. Brandstoftank leegmaken en opnieuw vullen met juiste brandstof mengsel. 3. Luchtfilter schoonmaken of vervangen 4. Contact opnemen met erkende servicedealer.
Motor wordt heet.	<ol style="list-style-type: none"> 1. Brandstofmengsel onjuist. 2. Verkeerde bougie. 3. Carburator moet worden bijgesteld. 4. Koolstof toename. 	<ol style="list-style-type: none"> 1. Brandstoftank leegmaken en opnieuw vullen met juiste brandstof mengsel. 2. Vervangen met de juiste bougie. 3. Contact opnemen met erkende servicedealer. 4. Contact opnemen met erkende servicedealer.

VERKLARING VAN CONFORMITEIT

EC-verklaring van conformiteit (Alleen van toepassing binnen Europa)

De ondergetekende, **Husqvarna AB, SE-561 82 Huskvarna, Zweden**, Telefoon: +46-36-146500, verklaart hierbij dat het model bosmaaier **McCulloch Mac 250 B** met een serienummer uit 2009 en verder (het jaar met daaropvolgend het serienummer wordt duidelijk aangegeven op het productplaatje), in overeenstemming zijn met de voorschriften in de **RICHTLIJN VAN DE RAAD**:

van 17 Mei 2006 "betreffende machines" **2006/42/EG**;

van 15 December 2004 "betreffende elektromagnetische compatibiliteit" **2004/108/EG**, en thans geldende aanvullingen.

van 8 Mei 2000 "betreffende geluidsemissie door materieel voor gebruik buitenshuis" volgens bijlage V van **2000/14/EG**. Voor informatie betreffende lawaaiemissies, zie hoofdstuk Technische specificaties.

De volgende normen zijn van toepassing: **EN ISO 12100-1/A1:2009, EN ISO 12100-2/A1:2009, CISPR 12:2007, EN 11806:2008**.

SMP, Svensk Maskinprovning AB, Fyrisborgsgatan 3, S-754 50 Uppsala, Zweden, heeft voor Husqvarna AB een vrijwillige typekeuring uitgevoerd. De certificaten hebben nummer: **SEC/09/2027**.

09-11-01



Ronnie E. Goldman, Technische directeur
Erkende vertegenwoordiger voor Husqvarna AB en
verantwoordelijk voor technische documentatie

TECHNISCHE SPECIFICATIES

MODEL: Mac 250 B

MOTOR

Verplaatsing, cm ³	25
Bij maximum motorvermogen, rpm	8000
Maximale rotatiefrequentie van de spil, rpm	10000
Motorsnelheid bij aanbevolen maximale rotatiefrequentie van de spil, rpm	7400
Aanbevolen vrijloopsnelheid, rpm	3000
Maximum motorvermogen, gemeten in volgens ISO 8893, kW	0,7
Geluiddemper met katalysator	Ja

ONTSTEKINGSSYSTEEM

Bougie	Champion RCJ-6Y
Elektrodenafstand, mm	0,6

BRANDSTOF- EN SMERINGSSYSTEEM

Capaciteit benzinetank, cm ³	340
---	-----

GEWICHT

Zonder maaihulpstuk of afscherming, lege tank, kg	5,6
---	-----

LAWAAI-EMISSIE

(zie opm. 1)

Geluidsvermogen, gemeten dB(A)	110,3
Geluidsvermogen, gegarandeerd L _{WA} dB(A)	114,0

GELUIDSNIVEAUS

(zie opm. 2)

Equivalent geluidsdrukniveau bij het oor van de gebruiker, gemeten volgens EN ISO 11806 en ISO 22868, dB(A)

Uitgerust met grasmaaiblad (origineel)	99,0
Uitgerust met trimmerkop (origineel)	98,5

TRILLINGSNIVEAUS

(zie opm. 3)

Equivalent trillingsniveau (ahv,eq) bij handvat, gemeten overeenkomstig EN ISO 11806 en ISO 22867, m/s²

Uitgerust met grasmaaiblad (origineel), links/rechts	4,4/6,9
Uitgerust met trimmerkop (origineel), links/rechts	4,7/4,2

Opm. 1: Emissie van geluid naar de omgeving gemeten als geluidsvermogen (L_{WA}) volgens EG-richtlijn 2000/14/EG. Het gerapporteerde geluidsvermogenniveau voor de machine is gemeten met de originele snijtrusting die het hoogste niveau geeft. Het verschil tussen het gegarandeerde en het gemeten geluidsvermogen is dat het gegarandeerde geluidsvermogen ook de dispersie in het meetresultaat meeneemt alsmede variaties tussen verschillende machines van hetzelfde model, conform Richtlijn 2000/14/EG.

Opm. 2: De gerapporteerde gegevens voor het equivalente geluidsdrukniveau vertonen een typische statistische spreiding (standaardafwijking) van 1 dB(A).

Opm. 3: De gerapporteerde gegevens voor het equivalente trillingsniveau vertonen een typische statistische spreiding (standaardafwijking) van 1 m/s².

Model Mac 250 B (3/8 hoofdasdraad (L)) - Centrumopening in bladen/messen, Ø 25,4 mm		
Goedgekeurde accessoires	Type	Snijhulpstuk/beschermkap, onderdeelnummer:
Grasmaaiblad/grasmes	Grass (Ø 20 cm, 4-punts)	530 05 58 92 / 575 35 27 01
Trimmerkop	TNG 7 (Ø 2,4 mm lijn)	537 41 92 02 / 575 35 27 01