

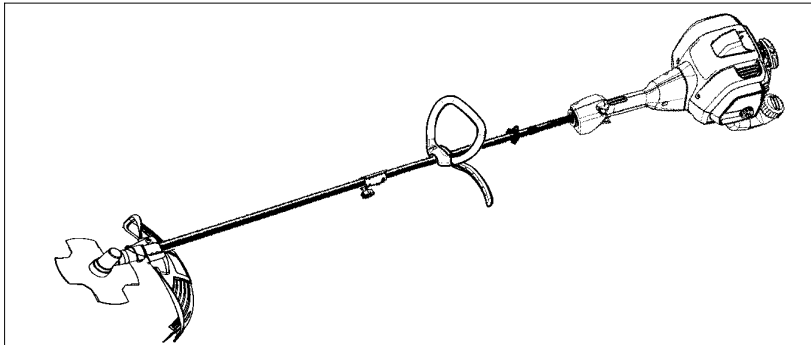

CABRIO 433L



IT

LIBRETTO D'ISTRUZIONI

INFORMAZIONI IMPORTANTI: Siete pregati di leggere attentamente queste istruzioni e prendere dimestichezza con il prodotto prima di usarlo. Mantenga queste istruzioni per riferimento futuro.

NL

HANDLEIDING

BELANGRIJKE IMPORTANTS: Lees deze instructies zorgvuldig en wees er zeker van dat uze begrijpt alvorens de trimmer te gebruiken en bewaar ze voor toekomstige raadpleging.

PT

MANUAL DO OPERADOR

INFORMAÇÕES IMPORTANTES: Queira ler cuidadosamente estas instruções e tenha certeza de entendê-las antes de usar a cortadores de relva e guarde para consulta futura.

GR

ΕΓΧΕΙΡΙΔΙΟ ΧΕΙΡΙΣΜΟΥ

ΣΗΜΑΝΤΙΚΕΣ ΠΛΗΡΟΦΟΡΙΕΣ: Εας παρακαλούμε να διαβάσετε αυτές τις οδηγίες προσεχτικά και να σιγουρευτείτε ότι τις καταλαβαίνετε πριν χρησιμοποιήσετε την κουρευτική μηχανή.

ΠΕΡΙΕΧΟΜΕΝΑ

Τι είναι τι	68	Σερβίς	86
Επεξήγηση σύμβολων	69	Αποθήκευση	88
Κανόνες ασφάλειας	69	Πίνακας επίλυσης προβλημάτων	89
Συναρμολόγηση	72	Δήλωση Συμμόρφωσης	90
Λειτουργία	76	Τεχνικά στοιχεία	91
Συντήρησης	85		

ΤΙ ΕΙΝΑΙ ΤΙ

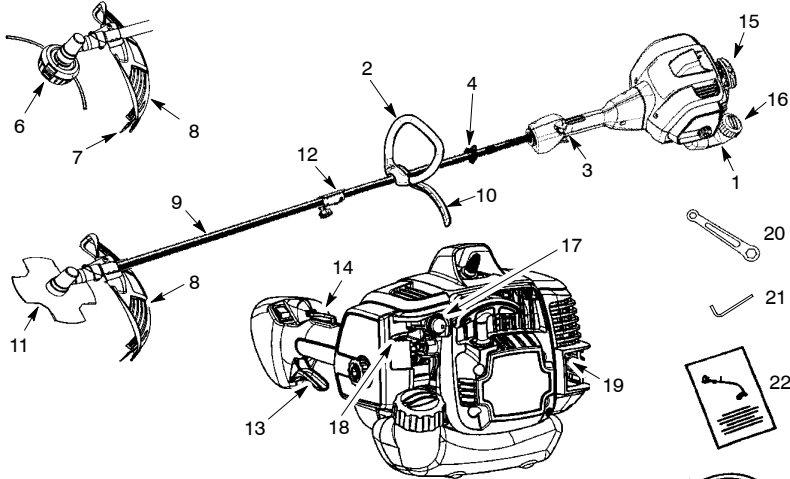

- | | |
|-----------------------------------|-----------------------------|
| 1. Ρεζερβουάρ καυσίμων | 13. Γκάζι |
| 2. Ελλειψοειδής χειρολαβή | 14. Κλειδίωμα ισχύος |
| 3. Διακόπτη ON/STOP | 15. Λαβή μίζας |
| 4. Πάνω σφιγκτήρας μιάντα ώμου | 16. Δοχείο καυσίμου |
| 5. Ιμάντας ώμου | 17. Κουμπί έγχυσης καυσίμου |
| 6. Κοπτική κεφαλή | 18. Μοχλό εκκίνησης |
| 7. Λεπίδα Περιορισμού του Νήματος | 19. Εξάτμιση |
| 8. Κοπτική κεφαλή | 20. Κλειδί |
| 9. Σωλήνας | 21. Κλειδί Allen |
| 10. Χειρολαβή J | 22. Εγχειρίδιο |
| 11. Λεπίδα | 23. Προστατευτικό μεταφοράς |
| 12. Συζευκτήρας | |

ΕΠΕΞΗΓΗΣΗ ΣΥΜΒΟΛΩΝ

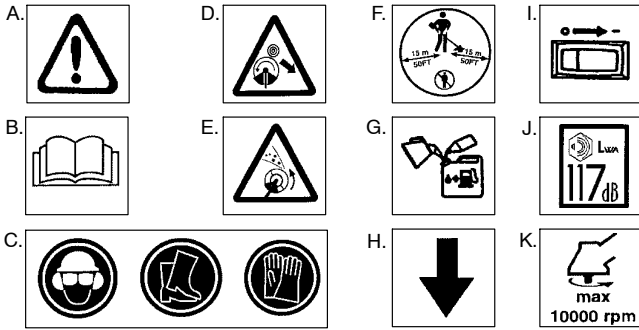

- A. **ΠΡΟΕΙΔΟΠΟΙΗΣΗ!** Το χορτοκοπτικό μηχανήμα μπορεί να αποδειχτεί επικίνδυνο! Η απρόσεκτη ή κακή χρήση μπορεί να προκαλέσει σοβαρό ή ακόμα και μοιραίο τραυματισμό. Φροντίστε να διαβάσετε και να κατανοήσετε το Εγχειρίδιο Χειρισμού πριν χρησιμοποιήσετε το χορτοκοπτικό.
- B. Να χρησιμοποιείτε πάντα: Ωτοασπίδες, προστατευτικά μαυογυάλια ή μάσκα, κράνος ασφαλείας, παπούτσια ασφαλείας, γάντια βαρέως τύπου.
- D. **ΚΙΝΔΥΝΟΣ:** Η λεπίδα μπορεί να εκσφενδονιστεί απότομα μακριά από υλικά που δεν μπορεί να κόψει. Η απότομη εκσφενδόνιση της λεπίδας μπορεί να προκαλέσει τον ακρωτηριασμό των πάνω ή των κάτω άκρων του σώματος. Τα τριγύρω άτομα ή κατοικίδια ζώα θα πρέπει να παραμένουν τουλάχιστον 15 μέτρα μακριά από το εργαλείο.
- E. **ΠΡΟΕΙΔΟΠΟΙΗΣΗ!** Το χορτοκοπτικό μπορεί να πετάξει αντικείμενα βίαια. Υπάρχει κίνδυνος να τυφλωθείτε ή να τραυματιστείτε. Να φοράτε πάντα κάπι για την προστασία των ματιών σας.
- F. Ο χειριστής του μηχανήματος πρέπει να εξασφαλίσει ότι δεν υπάρχει κανείς σε ακτίνα 15 μέτρων, την ώρα που εργάζεται. Όταν πολλοί χειριστές εργάζονται ταυτόχρονα στον ίδιο χώρο, πρέπει να διατηρούν μια απόσταση ασφαλείας τουλάχιστον 15 μέτρων.
- G. Χρησιμοποιήστε μόνο βενζίνη αμόλυβδη ή σούπερ και λάδι δίχρονου κινητήρα αναμεμιγμένο σε αναλογία 2,5%.
- H. βοηθητική λαβή πρέπει να τοποθετείται μόνο κάτω από τη θέση που δείχνει το βέλος.
- I. Διακόπτης λειτουργίας κινητήρα.
- J. Επίπεδο ηχητικής ισχύς (σχετική με την Οδηγία 2000/14/EK)
- K. Μέγιστη συχνότητα περιστροφής του άξονα, σ.α.λ.

ΚΑΝΟΝΕΣ ΑΣΦΑΛΕΙΑΣ

⚠ ΠΡΟΕΙΔΟΠΟΙΗΣΗ: Όταν χρησιμοποιείτε εργαλεία κηπουρικής, πρέπει πάντα να παίρνετε βασικά προληπτικά μέτρα ασφαλείας, ώστε να περιορίσετε τον κίνδυνο πυρκαγιάς ή σοβαρού τραυματισμού. Διαβάστε και ακολουθήστε προσεκτικά όλες τις οδηγίες.

⚠ ΚΙΝΔΥΝΟΣ: Το μηχανοκίνητο αυτό εργαλείο είναι αρκετά επικίνδυνο! Το εργαλείο αυτό μπορεί να προκαλέσει σοβαρό τραυματισμό στο χειριστή ή άλλα πτυγύρω άτομα, όπως ακρωτηριασμό ή τύφλωση. Πρέπει να τηρείτε τις προειδοποιήσεις και τις οδηγίες προστασίας που περιέχονται σε αυτό το εγχειρίδιο για όσο το δυνατό πιο εφικτή προστασία και απόδοση κατά τη χρήση του εργαλείου. Ο χειριστής φέρει την ευθύνη συμμόρφωσης με τις προειδοποιήσεις και οδηγίες που περιέχονται σε αυτό το εγχειρίδιο και σε ειδικά σήματα επάνω στο εργαλείο. Διαβάστε ολόκληρο το εγχειρίδιο πριν τη συναρμολόγηση ή χρήση του εργαλείου! Η

χρήση του εργαλείου αυτού θα πρέπει να γίνεται αποκλειστικά από άτομα που μπορούν να διαβάσουν, να κατανοήσουν και να ακολουθήσουν τις προειδοποιήσεις και τις οδηγίες που περιέχονται σε αυτό το εγχειρίδιο και σε ειδικά σήματα επάνω στο εργαλείο. Ποτέ μην επιτρέπετε σε παιδιά να κάνουν χρήση αυτού του εργαλείου.



Εγχειρίδιο χειρισμού



Επιγραφές ασφαλείας στο εργαλείο

⚠ ΚΙΝΔΥΝΟΣ: Η λεπίδα μπορεί να εκσφενδονιστεί απότομα μακριά από υλικά που δεν μπορεί να κόψει. Η απότομη εκσφενδόνιση της λεπίδας μπορεί να προκαλέσει τον ακρωτηριασμό των πάνω ή των κάτω άκρων του σώματος. Τα τριγύρω άτομα ή κατοικίδια ζώα θα πρέπει να παραμένουν τουλάχιστον 15 μέτρα μακριά από το εργαλείο.



ΠΡΟΕΙΔΟΠΟΙΗΣΗ: Το καλώδιο πετά βίαια τα αντικείμενα που θα βρεθούν στην πορεία του. Υπάρχει κίνδυνος να τυφλωθεί ή να τραυματιστείτε εσείς ή άλλοι. Να φοράτε προστατευτικά ματογυάλια και κάτι για την προστασία των ποδιών. Κρατήστε τα μέλη του σώματός σας μακριά από το περιστρεφόμενο καλώδιο.



ΠΡΟΕΙΔΟΠΟΙΗΣΗ: Ζώνη κινδύνου λόγω της εκσφενδόνισης αντικειμένων. Η λεπίδα ή το κοπτικό νήμα του τριμέρ μπορούν να εκσφενδονιστούν απότομα διάφορα αντικείμενα. Τα τριγύρω άτομα μπορεί να υποστούν τύφλωση ή άλλο σοβαρό τραυματισμό. Τα τριγύρω άτομα ή κατοικίδια ζώα θα πρέπει να παραμένουν τουλάχιστον 15 μέτρα μακριά από το εργαλείο.

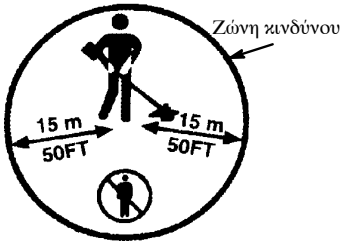

ΠΡΟΕΙΔΟΠΟΙΗΣΗ: Μη χρησιμοποιείτε τη κεφαλή του τριμέρ ως κλειστό της λεπίδας.



ΠΡΟΕΙΔΟΠΟΙΗΣΗ: Η λεπίδα συνεχίζει να περιστρέφεται για λίγη ώρα αφού ελευθερωθεί η σκανδάλη ή σβήσει ο κινητήρας. Για όση διάρκεια περιστρέφεται ακόμη η λεπίδα πριν σταματήσει τελείως, υπάρχει κίνδυνος να εκσφενδονιστούν αντικείμενα ή να τραυματιστείτε σοβαρά σε περίπτωση που την ακουμπήσετε τυχαία. Σταματήστε την περιστροφή της λεπίδας θέτοντας την αριστερή πλευρά της επάνω σε υλικά που έχουν ήδη κοπεί.

Σταματήστε την ορμή της λεπίδας ακουμπώντας την σε κομμένο υλικό.



ΑΣΦΑΛΕΙΑ ΤΟΥ ΧΕΙΡΙΣΤΗ

ΠΡΟΕΙΔΟΠΟΙΗΣΗ: Το μηχάνημα αυτό παράγει ηλεκτρομαγνητικό πηδίο κατά τη διάρκεια της λειτουργίας. Το πηδίο αυτό, υπό ορισμένης συνθήκης, ηνδέχεται να προκαλέσει παθητικές ή ηνιργά ή παθητικά ιατρικά ημψυτηύματα. Προκημμένου να μιωθί ο κίνσνος σοβαρού ή θανατηψόρου τραυματισμού, συνιστούμη στα άτομα μη ιατρικά ημψυτηύματα να συμβουλευτούν τον θηράποντα ιατρό τους και τον κατασκευαστή του ιατρικού ημψυτηύματος, πριν θέσουν το μηχάνημα ση λειτουργία.

- Νυνθείτε κατάλληλα. Φοράτε πάντα προστατευτικά γυαλιά ή παρόμοιο οφθαλμοπροστατευτικό εξοπλισμό κατά τη χρήση ή τη συντήρηση του εργαλείου (προστατευτικά γυαλιά υπάρχουν προς διάθεση από την εταιρία). Οοφθαλμοπροστατευτικός εξοπλισμός θα πρέπει να ψέρει την ένδειξη Z87.
- Πρέπει να χρησιμοποιείτε κράνος αν τα δένδρα που κόβονται είναι ψηλότερα από 2 μέτρα.
- Φοράτε πάντα μάσκα προσώπου ή μάσκα για την προστασία από σκόνη όταν δημιουργείται υπερβολική σκόνη κατά τη διάρκεια της χρήσης του εργαλείου.
- Φοράτε πάντα χονδρά, μακριά παντελόνια, μακριά μανίκια, μπότες και γάντια. Συνιστάται να φοράτε και περικημίδες για την προστασία των ποδιών από το γόνατο και κάτω.
- Φοράτε πάντα ειδικό εξοπλισμό για την προστασία των ποδιών. Μην είστε ξυπόλητοι και μη φοράτε σανδάλια. Μην έρχεστε σε επαση με το περιστρεφόμενο νήμα/λεπίδα.
- Μαζέψτε τα μαλλιά σας σε ένα ύψος πάνω από τους ώμους σας. Ασφαλίστε ή βγάλτε τυχόν φαρυδιά ρούχα ή ρούχα από τα οποία κρέμονται κορδόνια, λουριά, φούντες ή θύσανοι και τα λοιπά. Μπορεί να πιαστούν στα κινούμενα μέρη του εργαλείου.

- Καλό είναι να φοράτε τέτοιον ματαιομό που να σας επιτρέπει να είστε πλήρως καλυμμένοι ώστε να προφυλάσσετε από τυχόν σκουπίδια ή μικρά κομμάτια τούξινων φυτών που μπορεί να εκσφενδονιστούν από το περιστρεφόμενο νήμα.
- Μείνετε Άγρυπνοι. Μη χρησιμοποιείτε τη συσκευή αυτή όταν είστε κουρασμένοι, άρρωστοι, αναστατωμένοι ή βρίσκεστε υπό την επίρροια ονοπνευματικού και ναρκωτικών ή φαρμακευτικών ουσιών. Περιορίστε τις κινήσεις σας και ακολουθείτε τους κανόνες της κοινής λογικής.
- Να Φοράτε προστατευτικά ακροχ. Προστατευμένη ή διαορηκή έκθεση σε επίπεδα υψηλού θερμού, μπορεί να προκαλέσει μόνιμες βλάβες στην ακροχ.
- Ποτέ μη βάζετε εμπρός ή λειτουργείτε τον κνητήριο μέσα σε κλειστό χώρο ή πίσω. Η εισπνοή των καυσαερίων μπορεί να σας σκοτώσει.
- Διατηρείτε τις λαβές καθαρές από λάδια και καύσιμα.
- Χρησιμοποιείτε πάντα τη χειρολαβή και τη λωρίδα ώμου κατάλληλα προσαρμοσμένη στο ύψος σας (δείτε την ενότητα ΣΤΝΑΡΜΟΛΟΓΗΣΗ).

ΑΣΦΑΛΕΙΑ ΣΥΝΤΗΡΗΣΗΣ/ ΜΗΧΑΝΗΜΑΤΟΣ

- ⚠ΠΡΟΕΙΔΟΠΟΙΗΣΗ:** Αποσυνδέστε το μπουζί πριν κάνετε συντήρηση, εκτός από τη ρύθμιση του καρμπυρατέρ.
- Η συντήρηση του εργαλείου θα πρέπει να γίνεται σύμφωνα με τις συνιστώμενες διαδικασίες. Διατηρείτε το κοπτικό νήμα στο σωστό μήκος. Αντικαταστήστε τα μέρη της κοπτικής κεφαλής που έχουν φθαρεί, ραγίσει, σπάσει ή καταστραφεί με οποιοδήποτε άλλο τρόπο, πριν χρησιμοποιήσετε το μηχάνημα.
 - Η συντήρηση του εργαλείου θα πρέπει να γίνεται σύμφωνα με τις συνιστώμενες διαδικασίες. Χρησιμοποιείτε τη μεταλλική ασπίδα για κάθε εργασία που απαιτεί τη χρήση της μεταλλικής λεπίδας. Διατηρείτε το κοπτικό νήμα στο σωστό μήκος.
 - Χρησιμοποιείτε μόνο νήμα μάρκας McCulloch μοιραίοι ποτέ σύρμα, σχοινί, σπάγχο και τα λοιπά.
 - Τοποθετήστε την απαιτούμενη ασπίδα πριν κάνετε χρήση του εργαλείου.
 - Χρησιμοποιείτε μόνο την προσδιορισμένη λεπίδα ή κεφαλή του τριμέρ και βεβαιωθείτε πως είναι σωστά τοποθετημένη και καλά στερεωμένη στη θέση της.
 - Βεβαιωθείτε ότι το μηχάνημα έχει συναρμολογηθεί σωστά, όπως φαίνεται στο εγχειρίδιο.
 - Ποτέ μη θέτετε σε εκκίνηση τον κνητήριο αν το κάλυμμα του συμπλέκτη είναι αφαιρεμένο. Ο συμπλέκτης μπορεί να εκσφενδονιστεί και ερομένως να προκαλέσει σοβαρό τραυματισμό.
 - Όταν ο κνητήρας είναι στο ρελανί, σιγουρευτείτε πως η περιστροφή της λεπίδας ή της κεφαλής του τριμέρ έχει σταματήσει τελείως.

- Κάντε τις ανάλογες ρυθμίσεις στο καρμπυρατέρ φροντίζοντας να υπάρχει στηρίξη στο κατώτερο άκρο ώστε η λεπίδα ή το νήμα του τριμέρ να μην μπορούν να ακουμπήσουν επάνω σε διάφορα αντικείμενα. Κρατήστε το εργαλείο με το χέρι. Μη χρησιμοποιείτε για υποστήριξη τη λωρίδα του ώμου.
- Μην αφήνετε κανένα να πλησιάσει, όσο κάνετε ρυθμίσεις στο καρμπυρατέρ. Χρησιμοποιείτε μόνο να συστώμενα αξεσουάρ και ανταλλακτικά της McCulloch.
- Κάθε διαδικασία συντήρησης και επιδιόρθωσης που δεν εξηγείται στο παρόν εγχειρίδιο, θα πρέπει να γίνεται από έναν εξουσιοδοτημένο επισκευαστή.

ΑΣΦΑΛΕΙΑ ΚΑΥΣΙΜΩΝ

- Αναμιγνύετε και βάζετε καύσιμα στο ύψαιθρο.
- Κρατήστε μακριά από σπινθήρες ή φλόγες.
- Χρησιμοποιήστε ένα δοχείο κατάλληλο για καύσιμα.
- Μην καπνίζετε, ούτε να επιτρέψετε το κάπνισμα κοντά σε καύσιμα ή στο μηχάνημα.
- Προσέξτε ώστε να μη χυθούν καύσιμα ή λάδια. Σκουπίστε κάθε κηλίδα καυσίμου.
- Απομακρυνθείτε τουλάχιστον 3 μέτρα μακριά από το χώρο που βάλανε καύσιμα, πριν βάλετε εμπρός τον κνητήριο.
- Σταματήστε τον κνητήριο και αφήστε τον να κρυώσει, πριν βγάλετε την τάπα του καυσίμου.
- Πάντοτε να αποθηκεύετε τη βενζίνη μέσα σε ένα κατάλληλο δοχείο για ευφλεκτα υγρά.

ΑΣΦΑΛΕΙΑ ΚΟΠΗΣ

- ⚠ΠΡΟΕΙΔΟΠΟΙΗΣΗ:** Πριν τη χρήση του εργαλείου, επιθεωρήστε την περιοχή όπου θα κάνετε την κοπή. Αφαιρέστε τα διάφορα αντικείμενα (πέτρες, σπασμένα γυαλιά, καρφιά, σύρματα, κλπ.) τα οποία μπορεί να εκσφενδονιστούν ή να πιαστούν στη λεπίδα ή στην κεφαλή του τριμέρ.
- Φροντίστε ώστε όλα τα τριγύρω άτομα περιλαμβανόμενων των μικρών παιδιών, των κατοικίδιων, ζώων, των περαστικών και των ατόμων βοηθητικού προσωπικού, να παραμένουν τουλάχιστον 15 μέτρα μακριά από το εργαλείο. Αν κάποιος σας πλησιάσει, σταματήστε τον κνητήριο.
 - Έχετε πάντα τον κνητήριο από την δεξιά πλευρά του σώματός σας.
 - Κρατάτε το εργαλείο σταθερά και με τα δύο σας χέρια.
 - Πατάτε πάντα σταθερά στα πόδια σας και να κρατάτε καλή ισορροπία. Μην τεντώνεστε.
 - Φροντίστε ώστε η λεπίδα ή η κεφαλή του τριμέρ να παραμένουν σε ύψος μέχρι κάτω από τη μέση σας. Μην υψώνετε τον κνητήριο σε ύψος πάνω από τη μέση σας.
 - Κανένα μέρος του σώματός σας δεν θα πρέπει να είναι κοντά στη λεπίδα, στη κεφαλή του τριμέρ και στο σιγαστήρα όταν ο κνητήρας είναι σε λειτουργία. Ο ζεστός σιγαστήρας μπορεί να προκαλέσει σοβαρά εγκαύματα.
 - Κατευθύνετε τη φορά της κοπής από δεξιά προς τα αριστερά. Όταν το κόψιμο της γλίσσας γίνεται από την αριστερή πλευρά της ασπίδας,

τα διάφορα σκουπίδια πετάγονται μακριά από το χειριστή του εργαλείου.

- Χρησιμοποιείτε το εργαλείο μόνο κατά τη διάρκεια της ημέρας ή όπου υπάρχει πολύ καλός τεχνητός φωτισμός.
- Χρησιμοποιείτε το εργαλείο αυτό μόνο για τις εργασίες που περιγράφονται σε αυτό το εγχειρίδιο.

ΜΕΤΑΦΟΡΑ ΚΑΙ ΑΠΟΘΗΚΕΥΣΗ

- Αφήστε τον κινητήρα να κρυώσει. Στερεώστε καλά το μηχάνημα, όταν πρόκειται να το αποθηκεύσετε ή να το μεταφέρετε σε όχημα.
- Αδειάστε το ρεζερβουάρ καυσίμων πριν αποθηκεύσετε ή μεταφέρετε το μηχάνημα. Κάψτε το καύσιμο που έχει απομείνει στο καρμπυρατέο, βάζοντας εμπρός τον κινητήρα και αφήνοντας να λειτουργήσει μέχρι να σταματήσει.
- Αποθηκεύετε το μηχάνημα και τα καύσιμα σε χώρους, όπου οι αναθυμιάσεις καυσίμων δεν μπορούν να φτάσουν σε σπινθήρες ή γυμνή φλόγα από καλοριφέρ, ηλεκτροκινητήρες, δικαώπτες, φούρνους κλπ.
- Για να το αποθηκεύσετε, τοποθετήστε το μηχάνημα έτσι ώστε να μην υπάρχει κίνδυνος να τραυματιστεί κανείς στη λεπίδα αποκοπής του καλωδίου. Μπορείτε να κρεμάσετε το μηχάνημα από το σωλήνα.

- Λαδώστε ελαφρά τις εξωτερικές μεταλλικές επιφάνειες και λάδωμα της λεπίδας.
- Το μηχάνημα πρέπει να αποθηκεύεται σε μέρος που δεν έχουν πρόσβαση τα παιδιά.
- Ασφαλίστε το μηχάνημα κατά τη μεταφορά.

ΕΙΔΙΚΗ ΠΑΡΑΤΗΡΗΣΗ: Η έκθεση σε κραδασμούς με την παρατεταμένη χρήση βενζινοκίνητων εργαλείων χειρός μπορεί να προκαλέσει βλάβη των αγγείων ή των νεύρων στα δάχτυλα, τα χέρια και τους καρπούς ανθρώπων που είναι επιρρεπείς σε ανωμαλίες του κυκλοφοριακού ή μη φυσιολογικά πρηξίματα. Η παρατεταμένη χρήση όταν κάνει κρύο έχει συνδεθεί με βλάβη των αγγείων σε κατά τα άλλα υγιείς ανθρώπους. Αν παρουσιαστούν συμπτώματα, όπως μούδιασμα, πόνος, απώλεια της δύναμης, αλλαγές στο χρώμα ή την υφή του δέρματος ή απώλεια της αίσθησης στα δάχτυλα, τα χέρια ή τους καρπούς, σταματήστε να χρησιμοποιείτε το εργαλείο και πηγαίνετε στο γιατρό. Η χρήση αντικραδασμικού συστήματος δεν εγγυάται την αποτροπή τέτοιων προβλημάτων. Όσοι χρησιμοποιούν σε συνεχή ή τακτική βάση μηχανοκίνητα εργαλεία πρέπει να παρακολουθούν στενά τη φυσική τους κατάσταση και την κατάσταση του εργαλείου.

ΣΥΝΑΡΜΟΛΟΓΗΣΗ

ΠΕΡΙΕΧΟΜΕΝΑ ΤΟΥ ΚΟΥΤΙΟΥ

Ελέγξτε τα περιεχόμενα του κουτιού βάσει της λίστας που ακολουθεί.

- Κινητήρας
- Κάτω εξάστημα
 - Κυπελλοειδή ροδέλα
- Λεπίδα
- Παξιμάδι
- Κοπτική κεφαλή
- Συνδυαστικό προστατευτικό
- Μπουλόνι
- Ελλειψοειδής χειρολαβή
 - Έλασμα ασφάλισης
 - Μπουλόνι
 - Παξιμάδι
- Χειρολαβή J
- Κάτω σφικτήρας μιάντα ώμου
- Πάνω σφικτήρας μιάντα ώμου
- Βίδες σφικτήρα μιάντα ώμου (2)
- Λωρίδα Ώμου
- Κλειδί Allen
- Κλειδί
- Προστατευτικό μεταφοράς

ΠΡΟΕΙΔΟΠΟΙΗΣΗ:

Πριν ακολουθήσετε οποιαδήποτε διαδικασία συναρμολόγησης, πρέπει πάντοτε να θέτετε το εργαλείο εκτός λειτουργίας και να αποσυνδέτε το σπινθηριστή.

ΠΡΟΕΙΔΟΠΟΙΗΣΗ:

Βεβαιωθείτε ότι το μηχάνημα είναι σωστά συναρμολογημένο και όλα τα κουμπώματα είναι ασφαλισμένα.

Ελέγξτε τα εξαρτήματα του εργαλείου για τυχόν βλάβες. Μη χρησιμοποιείτε εξαρτήματα που έχουν υποστεί κάποια βλάβη. Είναι φυσιολογικό για το φίλτρο καυσίμου να κροτάλιζει, όταν το ρεζερβουάρ καυσίμου είναι άδειο. Η συσσώρευση κατάλοιπων βενζίνης ή λαδιού είναι επίσης φυσιολογική λόγω των πυθμίσεων του καρμπυρατέο και των διαφόρων ελεγχών που έγιναν από τον κατασκευαστή.

ΑΠΑΙΤΟΥΜΕΝΑ ΕΠΓΑΛΕΙΑ

- Κλειδί Allen (παρέχεται με το εργαλείο)
- Αγγλικό κλειδί
- Κατσαβίδι

ΕΓΚΑΤΑΣΤΑΣΗ ΧΟΡΤΟΚΟΠΤΙΚΟΥ ΠΡΟΣΑΡΤΗΜΑΤΟΣ

ΠΡΟΣΟΧΗ: Κατά την εγκατάσταση του χορτοκοπτικού προσαρτήματος, τοποθετήστε το εργαλείο σε μια επίπεδη επιφάνεια ώστε να υπάρχει σταθερότητα.

1. Ξελάσκαρετε το συζευκτήρα γυρίζοντας το προεξέχον κουμπι αριστερόστροφα.



2. Αφαιρέστε το προστατευτικό μεταφοράς από το συζευκτήρα.
3. Αφαιρέστε το πόμα του σωλήνα από το χορτοκοπτικό προσάρτημα (αν υπάρχει).
4. Κατευθύνετε το κουμπί συγκράτησης/απελευθέρωσης του προσαρτήματος μέσα στην κατευθυντήρια εσοχή του συζευκτήρα.
5. Σπρώξτε το προσάρτημα μέσα στο συζευκτήρα ωστόσο το κουμπί συγκράτησης/απελευθέρωσης να μπει μέσα στην πρωταρχική οπή.
6. Πριν χρησιμοποιήσετε το εργαλείο, σφίξτε καλά το προεξέχον κουμπί γυρνώντας το δεξιόστροφα.

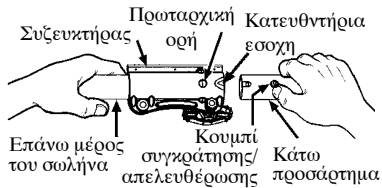

⚠️ ΠΡΟΕΙΔΟΠΟΙΗΣΗ:

Πριν τη λειτουργία του εργαλείου, βεβαιωθείτε πως το κουμπί συγκράτησης/απελευθέρωσης έχει κλειδωθεί μέσα στην πρωταρχική οπή και πως το προεξέχον κουμπί είναι καλά σφιγμένο. Όλα τα προσάρτηματα έχουν σχεδιαστεί για χρήση με την πρωταρχική οπή εκτός εάν αναφέρεται διαφορετικά στο σχετικό προσάρτημα του εργαλείου οδηγιών. Η χρήση λανθασμένης οπής θα μπορούσε να οδηγήσει σε σοβαρό τραυματισμό ή βλάβη στη συσκευή.

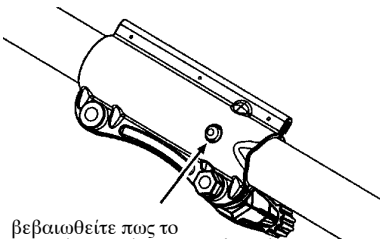

βεβαιωθείτε πως το κουμπί συγκράτησης/απελευθέρωσης έχει κλειδωθεί μέσα στην πρωταρχική οπή

Για τη χρήση των προαιρετικών προσαρτημάτων, δείτε την ενότητα ΣΥΝΑΡΜΟΛΟΓΗΣΗ στο εργαλείο οδηγιών για του ανάλογου προσαρτήματος.

ΤΟΡΟΣ ΕΤΗΣΗ ΤΗΣ ΧΕΙΡΟΛΑΒΗΣ

⚠️ ΚΙΝΔΥΝΟΣ: Για να αποφευχθεί σοβαρός τραυματισμός, το προστατευτικό τμήμα του τιμονιού πρέπει να τοποθετηθεί όπως φαίνεται στον επάνω άξονα του συγκροτήματος κινητήρα για να παρέχει ένα διαχωριστικό μεταξύ του χειριστή και της περιστρεφόμενης λεπίδας.

1. Βάψτε την ελλειψοειδή στον άξονα. Προσέξτε ότι η ελλειψοειδής χειρολαβή

πρέπει να τοποθετηθεί ανάμεσα στα βέλη που βρίσκονται στον άξονα.

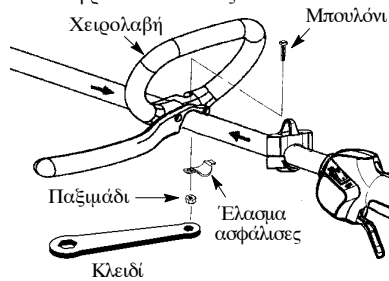

2. Τοποθετήστε τη βίδα, το έλασμα ασφάλισης και το παξιμάδι όπως φαίνεται στην εικόνα.

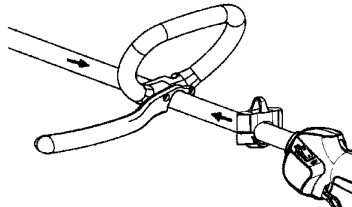

3. Κάνετε την τελική ρύθμιση ώστε η χειρολαβή J να σας προσφέρει άνετη θέση εργασίας. Σφίξτε σταθερά το παξιμάδι με το κλειδί (παρέχεται).

ΣΥΝΑΡΜΟΛΟΓΗΣΗ ΤΟΥ ΜΑΝΤΑ ΩΜΟΥ

1. Τοποθετήστε τον επάνω σφιγκτήρα υμάντα ώμου πάνω από τον επάνω άξονα πάνω από το τιμόνι.
2. Τοποθετήστε τον κάτω σφιγκτήρα υμάντα ώμου κάτω από τον επάνω άξονα και ευθυγραμμίστε τις επάνω και κάτω οπές για τις βίδες.

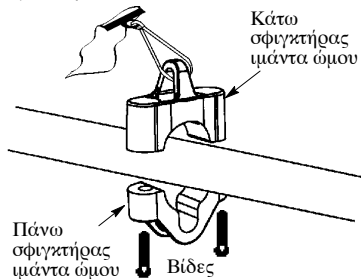

3. Τοποθετήστε δύο βίδες στις οπές για τις βίδες.
4. Ασφαλίστε το σφιγκτήρα υμάντα ώμου σφίγγοντας τις βίδες με το κλειδί Allen.

⚠️ ΠΡΟΕΙΔΟΠΟΙΗΣΗ: Πριν την εκκίνηση του κινητήρα, είναι απαραίτητο να κάνετε τις ανάλογες ρυθμίσεις στη λαβίδα του ώμου και στη χειρολαβή.

5. Περάστε το δεξί σας χέρι και το κεφάλι σας μέσα από τη λαβίδα του ώμου και αφήστε τη να κρεμαστεί από τον αριστερό ώμο σας. Βεβαιωθείτε πως το αυτοκόλλητο σήμα κινδύνου βρίσκεται στη πλευρά της πλάτης σας ενώ ο γάντζος βρίσκεται στη δεξιά πλευρά της μέσης σας.

ΣΗΜΕΙΩΣΗ: Η λαβίδα ώμου φέρει ειδική ενίσχυση η οποία συγκρατεί τη λαβίδα μόνιμα σε επίπεδη θέση επάνω στον ώμο σας χωρίς να της επιτρέπει να γυρίζει πλευρικά.

6. Ρυθμίστε τη λαβίδα κατάλληλα, έτσι ώστε ο γάντζος να είναι περίπου 15 εκ. κάτω από τη μέση σας.
7. Στερεώστε το γάντζο της λαβίδας στα σφιγκτήρα που βρίσκεται μεταξύ της σκανδάλης και του σφιγκτήρα της χειρολαβής και ανασηκώστε το εργαλείο στο κατάλληλο ύψος για την εργασία που πρόκειται να κάνετε.
8. Πριν την εκκίνηση του κινητήρα ή την κοπή της γλός, δοκιμάστε τη λαβίδα του ώμου και κάντε τις ανάλογες ρυθμίσεις ώστε να είναι καλά ισορροπημένη και σταθερή επάνω σας όταν τη φοράτε.

ΣΗΜΕΙΩΣΗ: Ρυθμίστε τον σφιγκτήρα και την ζώνη ώστε η λεπίδα για τα αγροόχρωτα της κουρευτικής να ισορροπεί παράλληλα περίπου.

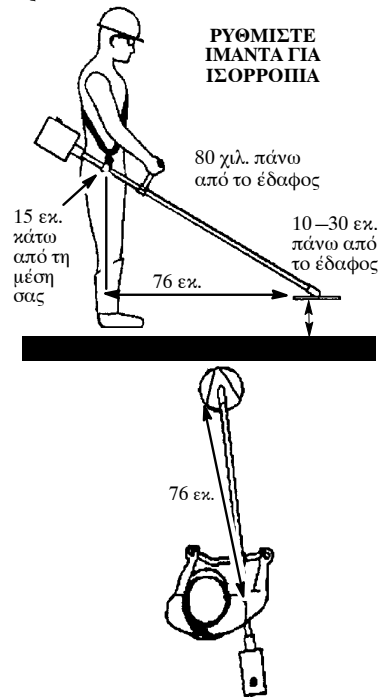

ΤΟΠΟΘΕΤΗΣΗ ΠΡΟΦΥΛΑΚΤΗΡΑ

⚠️ ΠΡΟΕΙΔΟΠΟΙΗΣΗ:

Ο προφυλακτήρας αυτός πρέπει να τοποθετηθεί σωστά. Ο προφυλακτήρας παρέχει μερική προστασία από τον κίνδυνο να πεταχτούν αντικείμενα στο χειριστή και σε άλλους και είναι εφοδιασμένος με μια λεπίδα αποκοπής του καλωδίου που αποκόπτει το περιττό καλώδιο. Η λεπίδα αποκοπής του καλωδίου (κάτω από τον προφυλακτήρα) είναι κοφτερή και υπάρχει κίνδυνος να κοπείτε.

1. Εισάγετε το στήριγμα στην εγκοπή του προφυλακτήρα.
2. Περιστρέψτε το προφυλακτήρα για να ευθυγραμμίσετε τις οπές στο προφυλακτήρα και στο στήριγμα.

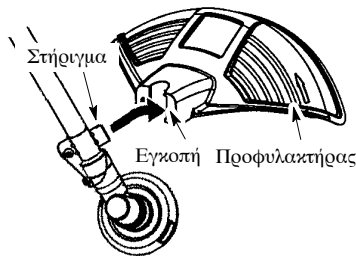

3. Στερεώστε το προστατευτικό στο στήριγμα με το μπουλόνι.

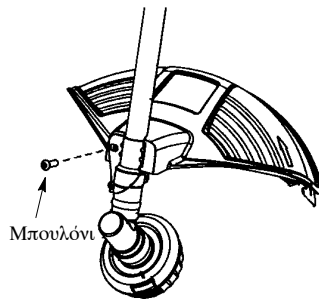

ΠΡΟΣΑΡΜΟΓΗ ΕΡΓΑΛΕΙΟΥ

Μπορείτε να κάνετε διάφορες προσαρμογές στο εργαλείο σας χρησιμοποιώντας μια κοπτική κεφαλή για γλόη και μικρά ζιζάνια ή μια χορτοκοπτική λεπίδα για την κοπή γλός, ζιζανίων και θάμνων με διάμετρο περίπου ως ένα εκατοστό. Για τη συναρμολόγηση του εργαλείου σας, αναφερθείτε στην ενότητα που αναφέρεται στην ρύθμιση του εργαλείου για την εργασία που θέλετε να κάνετε και ακολουθείτε τις οδηγίες.

ΠΑΗΡΟΦΟΡΙΕΣ ΣΥΝΑΡΜΟΛΟΓΗΣΗΣ – ΚΕΦΑΛΗ ΤΟΥ ΤΡΙΜΕΡ



ΣΗΜΕΙΩΣΗ: Αφαιρέστε τη λεπίδα πριν από τη στερέωση της κεφαλής χορτοκοπτικού. Για να αφαιρέσετε τη λεπίδα, ευθυγραμμίστε την σπή στο καπάκι σκόνης με την σπή στο πλάι του κιβώτιου ταχυτήτων περιστρέφοντας τη λεπίδα. Εισάγετε ένα μικρό κατσαβίδι στις ευθυγραμμισμένες οπές. Με τον τρόπο αυτό, ο άξονας δεν θα μπορεί να περιστραφεί όταν θα χαλαρώσει το παξιμάδι της λεπίδας. Αφαιρέστε το παξιμάδι της λεπίδας, περιστρέφοντάς το δεξιόστροφα. Αφαιρέστε το κατσαβίδι. Αφαιρέστε και τους δύο δακτυλίους και τη λεπίδα. Ανατρέξτε στην ενότητα **ΤΟΠΟΘΕΤΗΣΗ ΤΗΣ ΜΕΤΑΛΛΙΚΗΣ ΑΣΠΙΔΑΣ** για εικόνες. Φυλάξτε όλα τα εξαρτήματα και τις οδηγίες για μελλοντική χρήση.

ΤΟΠΟΘΕΤΗΣΗ ΠΡΟΦΥΛΑΚΤΗΡΑ

ΣΗΜΕΙΩΣΗ: Εάν η μηχανή σας έχει ένα πλαστικό κάλυμμα πάνω από τα σπειρώματα του ελικομημένου άξονα, αφαιρέστε το κάλυμμα για να φανούν τα σπειρώματα. Πριν εγκαταστήσετε την κεφαλή του ηλεκτρικού, βεβαιωθείτε πως ο κωνοσυλλέκτης και η ροδέλα σύσφιξης είναι τοποθετημένοι στο κιβώτιο οδοντωτών τροχών όπως απεικονίζεται παρακάτω.

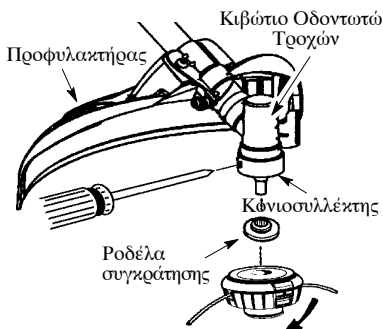

ΣΗΜΕΙΩΣΗ: Πριν εγκαταστήσετε τη κεφαλή του ηλεκτρικού φαιδιού, βεβαιωθείτε πως όλα τα εξαρτήματα είναι σωστά τοποθετημένα όπως απεικονίζεται στην εικόνα.

1. Ευθυγραμμίστε την σπή στο καπάκι σκόνης με την σπή στο πλευρό του κιβώτιου ταχυτήτων περιστρέφοντας τη ροδέλα σύσφιξης.
2. Εισάγετε ένα μικρό κατσαβίδι στις ευθυγραμμισμένες οπές. Με τον τρόπο αυτό το περιβλήμα θα παραμείνει σε σταθερή θέση ενώ θα σφίγγετε την κεφαλή του ηλεκτρικού φαιδιού.
3. Ενώ κρατάτε το κατσαβίδι στη θέση του, βιδώστε την κεφαλή μέσα στο περιβλήμα και σφίξτε την καλά.

ΣΗΜΕΙΩΣΗ: Η ροδέλα σύσφιξης πρέπει να τοποθετηθεί έχοντας την ανασηκωμένη πλευρά της αντιμετώπι με το κιβώτιο οδοντωτών τροχών.

ΠΑΗΡΟΦΟΡΙΕΣ ΣΥΝΑΡΜΟΛΟΓΗΣΗΣ ΧΟΡΤΟΚΟΠΤΙΚΗ ΛΕΠΙΔΑ



ΣΗΜΕΙΩΣΗ: Αφαιρέστε την κεφαλή χορτοκοπτικού πριν από την τοποθέτηση της λεπίδας για τα ζιζάνια. Για να αφαιρέσετε την κεφαλή χορτοκοπτικού, ευθυγραμμίστε την σπή στο καπάκι σκόνης με την σπή στο πλάι του κιβώτιου ταχυτήτων περιστρέφοντας το καπάκι σκόνης. Εισάγετε ένα μικρό κατσαβίδι στις ευθυγραμμισμένες οπές. Με τον τρόπο αυτό, ο άξονας δεν θα μπορεί να περιστραφόντας την δεξιόστροφα. Αφαιρέστε το κατσαβίδι. Ανατρέξτε στην ενότητα **ΤΟΠΟΘΕΤΗΣΗ ΤΗΣ ΚΟΠΤΙΚΗΣ ΚΕΦΑΛΗΣ** για εικόνες. Φυλάξτε όλα τα εξαρτήματα και τις οδηγίες για μελλοντική χρήση. Μη χρησιμοποιείτε ποτέ την κεφαλή χορτοκοπτικού με τη μεταλλική λεπίδα τοποθετημένη.

ΕΓΚΑΤΑΣΤΑΣΗ ΤΗΣ ΧΟΡΤΟΚΟΠΤΙΚΗΣ ΛΕΠΙΔΑΣ

⚠ ΠΡΟΕΙΔΟΠΟΙΗΣΗ: Φοράτε πάντα προστατευτικά γάντια όταν χειρίζεστε ή εκτελείτε συντήρηση στη λεπίδα ώστε να αποφύγετε τυχόν τραυματισμό. Η λεπίδα είναι αιχμηρή και μπορεί να σας κόψει ακόμα και όταν δεν κινείται.

⚠ ΠΡΟΕΙΔΟΠΟΙΗΣΗ: Μη χρησιμοποιείτε άλλες λεπίδες ή εξοπλισμό στερέωσης εκτός από τις ροδέλες και τα παξιμάδια που υποδεικνύονται στις παρακάτω απεικονίσεις. Τα εξαρτήματα αυτά θα πέρει να είναι μάρκας McCulloch και να τοποθετούνται όπως υποδεικνύεται παρακάτω.

Αν τυχόν δεν χρησιμοποιήσετε τα σωστά εξαρτήματα, η λεπίδα μπορεί να εκφραγνιστεί και να προκαλέσει σοβαρό τραυματισμό σε εσάς ή σε άλλα τρίτους άτομα.

ΣΗΜΕΙΩΣΗ: Ο κωνιοσυλλέκτης βρίσκεται στον άξονα του κιβώτιου ταχυτήτων και όχι στη σακούλα εξαρτημάτων. Όλα τα υπόλοιπα εξαρτήματα στερέωσης που αναφέρονται στις παρακάτω οδηγίες συναρμολόγησης, βρίσκονται μέσα στη σακούλα εξαρτημάτων.

1. Τοποθετήστε την λεπίδα και τη ροδέλα συγκράτησης πάνω στον κοιλωτό άξονα.
2. Βεβαιωθείτε πως το ανασηκωμένο τμήμα της ροδέλας συγκράτησης βρίσκεται σε μετωπιαία θέση με το κιβώτιο ταχυτήτων και πως το ανασηκωμένο μέρος της ροδέλας έχει μπει μέσα στην οπή που βρίσκεται στο κέντρο της λεπίδας.
3. Τοποθετήστε την κυπελλοειδή ροδέλα μέσα στον άξονα.
4. Βεβαιωθείτε πως η κυστή πλευρά της ροδέλας είναι προς το μέρος της λεπίδας.
5. Τοποθετήστε το παξιμάδι της λεπίδας βιδώνοντάς το αριστερόστροφα επάνω στον άξονα.

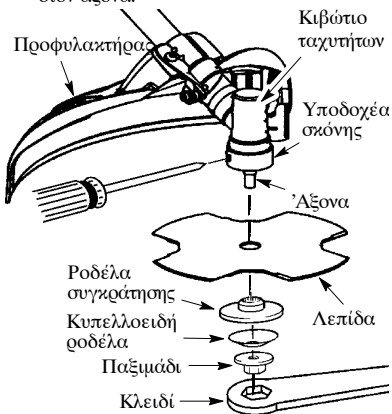

ΣΗΜΕΙΩΣΗ: Βεβαιωθείτε πως όλα τα εξαρτήματα είναι σωστά τοποθετημένα όπως υποδεικνύεται στις απεικονίσεις και η ροδέλα βρίσκεται ανάμεσα στον κωνιοσυλλέκτη και τη ροδέλα συγκράτησης. Η λεπίδα θα πρέπει να εφαρμόζει απόλυτα μεταξύ του κωνιοσυλλέκτη και της ροδέλας συγκράτησης χωρίς να υπάρχουν διακένα.

6. Ευθυγραμμίστε την οπή στο καπάκι σκόνης με την οπή στο πλευρό του κιβώτιου ταχυτήτων περιστρέφοντας τη λεπίδα.
7. Εισάγετε ένα μικρό κατσαβίδι στις ευθυγραμμισμένες οπές. Βάλτε το μεγάλο εξαγωνικό κλειδί (που σας παρέχουμε) μέσα στις ευθυγραμμισμένες τρύπες.
8. Εφίξτε καλά το παξιμάδι της λεπίδας με ένα κλειδί (παρέχεται με τη συσκευασία) ενώ κρατάτε το κατσαβίδι στη θέση του.
9. Αφαιρέστε το κατσαβίδι.
10. Γυρίστε την λεπίδα με το χέρι. Εάν η λεπίδα τριβεται πάνω στο μεταλλικό προστατευτικό κάλυμμα, η λεπίδα δεν είναι κεντραρισμένη. Επανατοποθετήστε την λεπίδα.

ΣΗΜΕΙΩΣΗ: Για να αφαιρέσετε την λεπίδα, ευθυγραμμίστε τις τρύπες όπως στο παραπάνω βήμα, και έπειτα βάλτε τον μεγάλο εξαγωνικό στροφέα. Ξεδιώξτε το εξαγωνικό παξιμάδι με φλάντζα και αφαιρέστε τα κομμάτια του. Συγουρευτείτε να αποθηκεύσετε την λεπίδα, την επίπεδη φλάντζα, την κυστή φλάντζα, και το εξαγωνικό παξιμάδι με φλάντζα για μελλοντική χρήση.

ΤΟΠΟΘΕΤΗΣΗ ΤΟΥ ΠΡΟΣΤΑΤΕΥΤΙΚΟΥ ΜΕΤΑΦΟΡΑΣ

ΣΗΜΕΙΩΣΗ: Το προστατευτικό μεταφοράς πρέπει να τοποθετείται πάντα στη λεπίδα κατά τη μεταφορά ή την αποθήκευση της μονάδας.

1. Αφαιρέστε τα άκρα του στηρίγματος σύρματος από τα κλιπ στο προστατευτικό μεταφοράς.
2. Ανασηκώστε το στηρίγμα σύρματος και τοποθετήστε τη λεπίδα στο προστατευτικό μεταφοράς.
3. Τοποθετήστε το στηρίγμα σύρματος πάνω στη λεπίδα και εισάγετε και τα δύο άκρα του στηρίγματος σύρματος στα κλιπ.

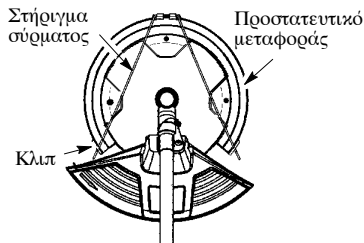

ΛΕΙΤΟΥΡΓΙΑ

ΠΡΟΕΙΔΟΠΟΙΗΣΗ: Φροντίστε να διαβίσετε όλα αφορούν τα καύσιμα στους κανόνες ασφαλείας, πριν αρχίσετε. Αν δεν καταλαβαίνετε τους κανόνες ασφαλείας, μην επιχειρήσετε να βάλετε καύσιμα στο μηχανήμα. Επικοινωνήστε με ένα Εξουσιοδοτημένο Σέρβις.

ΑΝΕΦΟΔΙΑΣΜΟΣ ΜΕ ΚΑΥΣΙΜΟ

ΠΡΟΕΙΔΟΠΟΙΗΣΗ: Όταν αναπληρώετε τα καύσιμα, να αφαιρείτε αργά και προσεκτικά το καπάκι του δοχείου καυσίμων. Αυτός ο κνητήρας είναι πιστοποιημένος για λειτουργία με αμόλυβδη βενζίνη. Πριν από τη λειτουργία, η βενζίνη πρέπει να αναμιγνύεται

με ικανή ποσότητα λαδιού για δίχρονους αερόψυκτους κινητήρες που να έχει σχεδιαστεί για ανάμειξη σε αναλογία 40:1. Η αναλογία 40:1 επιτυγχάνεται αναμειγνύοντας 5 λίτρα αμόλυβδης βενζίνης με 0,125 λίτρα λαδιού. ΜΗ ΧΡΗΣΙΜΟΠΟΙΕΙΤΕ λάδι για αυτοκινητά ή σκάφη. Αυτά τα λάδια προκαλούν ζημιές στον κινητήρα. Όταν αναμειγνύετε το καύσιμο, ακολουθήστε τις οδηγίες που αναγράφονται στο δοχείο του λαδιού. Μόλις το λάδι προστεθεί στη βενζίνη, αναμειγνύστε στημαία το ρεζερβουάρ για να βεβαιωθείτε ότι το καύσιμο έχει αναμειχθεί σωστά. Να διαβάζετε και να ακολουθείτε πάντοτε τους κανονισμούς ασφαλείας που σχετίζονται με το καύσιμο πριν ανεφοδιάσετε τη μονάδα σας.

ΠΡΟΣΟΧΗ: Ποτέ μη χρησιμοποιείτε σκέτη βενζίνη στη μονάδα σας. Διαφορετικά, θα προκληθεί μόνιμη βλάβη στον κινητήρα.

ΑΠΑΙΤΗΣΕΙΣ ΚΑΥΣΙΜΟΥ

Χρησιμοποιείτε αμόλυβδη βενζίνη καλής ποιότητας. Ο ελάχιστος συνιστώμενος αριθμός οκτανίων είναι 90 (RON).

ΣΗΜΑΝΤΙΚΟ

Η χρήση καυσίμων που περιέχουν αλκοόλη (με περιεκτικότητα σε αλκοόλη μεγαλύτερη από 10%) μπορεί να προκαλέσει σοβαρά προβλήματα στην απόδοση του κινητήρα και την ανθεκτικότητά του.

ΠΡΟΕΙΔΟΠΟΙΗΣΗ: Η λάθος χρήση καυσίμου και/ή λιπαντικών θα προκαλέσει προβλήματα όπως: Λανθασμένη εμπλοκή συμπλέκτη, υπερθέρμανση, κλειδώμα ατμών, απώλεια ισχύος, ανεπάρχεια λίπανσης, φθορά των γραμμών καυσίμου, των λασσιτών και των εσωτερικών εξαρτημάτων του καρμπυρατέρ, κλπ. Τα καύσιμα που περιέχουν αλκοόλη θα προκαλέσουν μεγάλη απορρόφηση υγρασίας στο μείγμα καυσίμου/λαδιού που θα προκαλέσει ομηλό διαχωρισμό λαδιού και καυσίμου.

ΠΩΣ ΝΑ ΣΤΑΜΑΤΗΣΕΤΕ ΤΟ ΜΗΧΑΝΗΜΑ

• Σβήστε τον κινητήρα πιέζοντας παρατεταμένα το διακόπτη ON/STOP σταματήματος στη θέση STOP μέχρι να οβήσει ο κινητήρας.

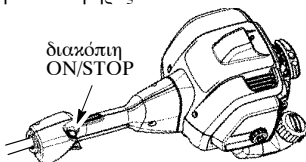

ΠΩΣ ΝΑ ΒΑΛΕΤΕ ΕΜΠΡΟΣ ΤΟ ΜΗΧΑΝΗΜΑ

ΠΡΟΕΙΔΟΠΟΙΗΣΗ: Αποφύγετε κάθε επαφή με το σφαιρίδι. Η εξάτμιση που καίει μπορεί να προκαλέσει σοβαρά εγκαύματα.

ΕΚΚΙΝΗΣΗ ΚΡΥΟΥ ΚΙΝΗΤΗΡΑ ή ΜΕΤΑ ΑΠΟ ΑΝΕΦΟΔΙΑΣΜΟ



Θέση εκκίνησης

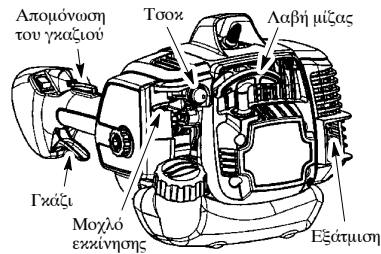

ΣΗΜΕΙΩΣΗ: Η απομόνωση του γκαζιού πρέπει να είναι συμπλεγμένη για να μπορεί να λειτουργήσει η λαβή του γκαζιού. Η απομόνωση συμπλέκται με την παλάμη του χεριού σας καθώς πιάνετε τη λαβή του γκαζιού. ΜΗΝ πιέζετε τη λαβή του γκαζιού πριν ξεκινησει και αρχισει να περιστρέφεται ο κινητήρας.

1. Τοποθετήστε το μηχανήμα πάνω σε μια επίπεδη επιφάνεια.
2. Πατήστε αργά το κουμπι έκχυσης καυσίμου 6 φορές.
3. Μετακινήστε το μοχλό εκκίνησης στη θέση START.
4. Τραβήξτε τη λαβή του σκονιού εκκίνησης απότομα μέχρι ο κινητήρας να ξεκινησει και να αρχισει να περιστρέφεται.
5. Αφήστε τη μονάδα να λειτουργήσει για 10 - 15 δευτερόλεπτα και στη συνέχεια πιέστε μέχρι το τ έγμα τη λαβή του γκαζιού για να αποσυνδέσετε το σύστημα εκκίνησης.

ΕΠΑΝΕΚΚΙΝΗΣΗ ΖΕΣΤΟΥ ΚΙΝΗΤΗΡΑ

Τραβήξτε απότομα το σκονι εκκίνησης ενώ πατάτε τη λαβή του γκαζιού μέχρι να λειτουργήσει ο κινητήρας.

ΣΗΜΕΙΩΣΗ: Κανονικά, η διαδικασία εκκίνησης με ζεστό κινητήρα μπορεί να χρησιμοποιηθεί εντός 5 - 10 μεπτών ύστερα από την απενεργοποίηση της μονάδας. Εάν η μονάδα δε λειτουργεί για περισσότερα από 10 λεπτά, θα είναι αναγκαία η επανεκκίνηση της ακολουθώντας τα βήματα της διαδικασίας ΕΚΚΙΝΗΣΗ ΚΡΥΟΥ ΚΙΝΗΤΗΡΑ ή ακολουθώντας τις οδηγίες εκκίνησης που αναγράφονται στη μονάδα.

ΕΚΚΙΝΗΣΗ ΤΟΥ ΚΙΝΗΤΗΡΑ ΟΤΑΝ ΕΧΕΙ ΥΠΟΣΤΕΙ ΥΠΕΡΠΛΗΡΩΣΗ

Μετακινήστε το μοχλό εκκίνησης στη θέση RUN. Πατήστε και κρατήστε τη λαβή του γκαζιού. Τραβήξτε απότομα το σκονι εκκίνησης ενώ πατάτε τη λαβή του γκαζιού μέχρι να λειτουργήσει ο κινητήρας. Ίσως να χρειαστεί να τραβήξετε το κορδόνι αρακτές

φορές ακόμη, ανάλογα με το βαθμό υμερπλήρωσης που έχει υποστεί ο κινητήρας. Αν ο κινητήρας εξακολουθεί να μη ξεκινά, αναφερθείτε στον ΠΙΝΑΚΑ ΑΝΤΙΜΕΤΩΠΙΣΗΣ ΠΡΟΒΛΗ – ΜΑΤΩΝ.

ΧΡΗΣΗ ΤΟΥ ΣΥΖΕΚΤΗΡΑ

Το μοντέλο αυτό διαθέτει ένα συζευκτήρα για την εγκατάσταση των προαιρετικών προσάρτημάτων.

ΠΡΟΕΙΔΟΠΟΙΗΣΗ: Πριν την αφαίρεση ή εγκατάσταση προσαρτημάτων, να σταματάτε πάντα τη λειτουργία του εργαλείου και να αποσυνδέεται το μπουζί.

ΑΦΑΙΡΕΣΗ ΤΟΥ ΧΟΡΤΟΚΟΠΤΙΚΟΥ ΠΡΟΣΑΡΤΗΜΑΤΟΣ (Ή ΑΛΛΩΝ ΠΡΟΑΙΡΕΤΙΚΩΝ ΠΡΟΣΑΡΤΗΜΑΤΩΝ)

ΠΡΟΣΟΧΗ: Κατά την αφαίρεση ή εγκατάσταση προσαρτημάτων, τοποθετήστε το εργαλείο σε μια επίπεδη επιφάνεια ώστε να υπάρχει σταθερότητα.

- Ξελάσκαρετε το συζευκτήρα γυρίζοντας το προεξέχον κουμπί αριστερόστροφα.

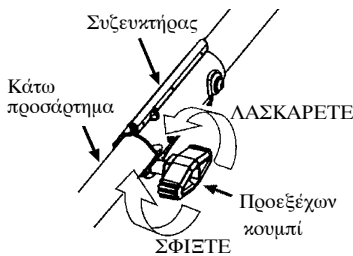

- Πατήστε και κρατήστε προς τα κάτω το κουμπί συγκράτησης/απελευθέρωσης.

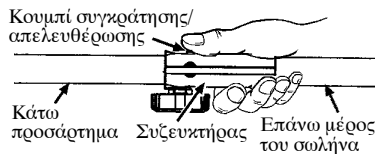

- Ενώ κρατάτε σταθερά τον κινητήρα και το επάνω μέρος του σωλήνα, τραβήξτε το προσάρτημα έξω από το συζευκτήρα.

ΕΓΚΑΤΑΣΤΑΣΗ ΠΡΟΑΙΡΕΤΙΚΩΝ ΠΡΟΣΑΡΤΗΜΑΤΩΝ

- Αφαιρέστε το πώμα του σωλήνα από το χορτοκοπτικό προσάρτημα (αν υπάρχει).
- Κατευθύνετε το κουμπί συγκράτησης/απελευθέρωσης του προσαρτηματος μέσα στην κατευθυντήρια εσοχή του συζευκτήρα.
- Σπρώξτε το προσάρτημα μέσα στο συζευκτήρα ωστόσο το κουμπί συγκράτησης/απελευθέρωσης να μπει μέσα στις πρωταρχική σπή.

- Πριν χρησιμοποιήσετε το εργαλείο, σφίξτε καλά το προεξέχον κουμπί γυρνώντας το δεξιόστροφα.

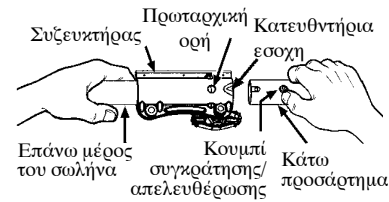

ΠΡΟΕΙΔΟΠΟΙΗΣΗ: Πριν τη λειτουργία του εργαλείου, βεβαιωθείτε πως το κουμπί συγκράτησης/απελευθέρωσης έχει κλειδωθεί μέσα στην πρωταρχική σπή και πως το προεξέχον κουμπί είναι καλά σφικμένο. Όλα τα προσάρτηματα έχουν σχεδιαστεί για χρήση με την πρωταρχική σπή εκτός εάν αναφέρεται διαφορετικά στο σχετικό προσάρτημα του εργαλείου οδηγίων. Η χρήση λανθασμένης σπής θα μπορούσε να οδηγήσει σε σοβαρό τραυματισμό ή βλάβη στη συσκευή.

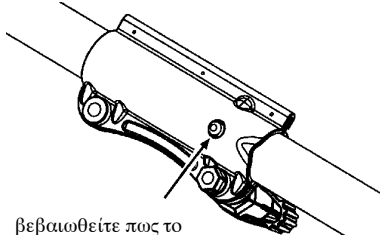

βεβαιωθείτε πως το κουμπί συγκράτησης/απελευθέρωσης έχει κλειδωθεί μέσα στην πρωταρχική σπή

ΘΕΣΗ ΧΕΙΡΙΣΜΟΥ

ΦΟΡΑΤΕ ΠΑΝΤΑ:



Να κόβετε από αριστερά προς τα δεξιά.

Όταν θέλετε να κάνετε χρήση του εργαλείου, συνδέστε τη λωρίδα του ώμου με το σφινγκήρα, πάρτε τη σωστή θέση σώματος που υποδεικνύεται στις απεικονίσεις, και κάντε τα ακόλουθα:

- Φορέστε ειδικό οφθαλμοπροστατευτικό εξοπλισμό και μαιτισμό από χονδρό ύφασμα.
- Εκτείνετε το δεξί σας βραχίονα και πιάστε τη χειρολαβή με το δεξί σας χέρι.
- Κρατήστε τη χειρολαβή ισχυρά με το δεξί σας χέρι και βάλτε το δαχτυλό σας στη σκανδάλη.

- Κρατήστε το εργαλείο σε ύψος μέχρι κάτω από τη μέση σας.
- Φροντίστε η ειδική ενίσχυση της λωρίδας του ώμου να είναι κεντραρισμένη σωστά στον αριστερό σας ώμο.
- Φροντίστε το βάρος του εργαλείου να είναι στον αριστερό ώμο σας.
- Χωρίς να σπύβετε από πάνω τους, φροντίστε η λεπίδα και η κεφαλή του τριμέρο να είναι κοντά και παράλληλα προς το έδαφος και να μη χώνονται μέσα στα υλικά που πρόκειται να κοπούν.

▲ΠΡΟΕΙΔΟΠΟΙΗΣΗ: Φοράτε πάντα πάντα ειδικό οφθαλμοπροστατευτικό εξοπλισμό και οσσοσπίδες. Ποτέ μη σπύβετε πάνω από την κεφαλή του τριμέρο. Υπάρχει κίνδυνος να εκσφενδονιστούν πέτρες ή άλλα αντικείμενα στα μάτια σας ή στο πρόσωπό σας και επομένως να προκληθεί τύφλωση ή άλλος σοβαρός τραυματισμός.

Μη λειτουργεί τον κινητήρα σε μεγαλύτερη ταχύτητα από αυτή που είναι αναγκαία. Το κοπτικό νήμα θα κόβει αποτελεσματικά ακόμη και όταν ο κινητήρας λειτουργεί σε λιγότερη από πλήρη ισχύ. Σε χαμηλότερες ταχύτητες, ο κινητήρας δημιουργεί λιγότερο θόρυβο και κραδασμούς. Το κοπτικό νήμα θα διαρκέσει περισσότερο και θα υπάρξουν λιγότερες πιθανότητες να «πιαστεί» στο χορόλι.

Όταν σταματάτε την κοπή, να ελευθερώνετε πάντοτε τη σκανδάλη και να επιτρέπετε στον κινητήρα να επιστρέψει στην ταχύτητα αδράνειας (ρελαντί).

- Για να σταματήσετε τη λειτουργία του κινητήρα:
 - Απελευθερώστε τη σκανδάλη.
 - Σβήστε τον κινητήρα πιέζοντας παρατεταμένα το διακόπτη ON/STOP σταματήματος στη θέση STOP μέχρι να σβήσει ο κινητήρας.

ΤΡΟΦΟΔΟΤΗΣΗ ΤΗΣ ΜΕΣΙΝΕΖΑΣ ΧΟΡΤΟΚΟΠΗΣ

Προχωρήστε το κοπτικό καλώδιο χτυπώντας το κάτω μέρος της κοπτικής κεφαλής στο έδαφος με τον κινητήρα να λειτουργεί σε πλήρη ταχύτητα. Η μεταλλική λεπίδα αποκοπής που είναι προσαρμοσμένη στον προφυλακτικό θα κόψει το καλώδιο στο κατάλληλο μήκος.

▲ΠΡΟΕΙΔΟΠΟΙΗΣΗ:

Χρησιμοποιείτε μόνο στρογγυλό νήμα με διάμετρο των 2,4 χιλ. Τα νήματα διαφορετικού μεγέθους και σχήματος δεν θα μπορούν να προωθηθούν σωστά και θα έχουν ως αποτέλεσμα την κακή λειτουργία της κοπτικής κεφαλής ή την πρόκληση σοβαρού τραυματισμού. Μη χρησιμοποιείτε άλλα υλικά όπως σύρματα, σπάγκους, σχοινιά και άλλα. Αν χρησιμοποιήσετε σύρμα, αυτό μπορεί να σπάσει κατά τη διάρκεια της κοπής και να μετατραπεί σε επικίνδυνο εκσφενδονιζόμενο αντικείμενο που μπορεί να προκαλέσει σοβαρό τραυματισμό.

ΜΕΘΟΔΟΙ ΚΟΠΗΣ

▲ΠΡΟΕΙΔΟΠΟΙΗΣΗ:

Χρησιμοποιείτε την ελάχιστη ταχύτητα και μην αφήνετε το νήμα να ακουμπάει κατά τη διάρκεια της κοπής σε διάφορα σκληρά αντικείμενα (πέτρες, χαλίκια, πασσάλους από φράχτες και λουιά) τα οποία μπορεί να προκαλέσουν βλάβη στη κεφαλή του τριμέρο, να μητροδευτούν στο νήμα ή να εκσφενδονιστούν προκαλώντας σοβαρή ζημιά ή τραυματισμό.

- Η κοπή γίνεται με την άκρη του νήματος. Για βέλτιστη αποδοτικότητα και ελάχιστη φθορά του νήματος, μην αφήνετε να χώνεται βαθιά στο σημείο της κοπής. Παρακάτω, υποδεικνύονται οι σωστοί και οι εσφαλμένοι τρόποι κοπής.

Η κοπή γίνεται με την άκρη του νήματος.

Για βέλτιστη αποδοτικότητα και ελάχιστη φθορά του νήματος

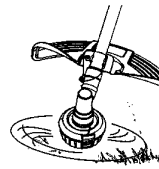

Σωστοί



Εσφαλμένοι

- Το νήμα αφαιρεί με μεγάλη ευκολία τη χλόη και τα ζιζάνια γύρω από τοίχους, φράχτες, δέντρα και παρτέρια, αλλά μπορεί επίσης να κόψει και τον τρυφερό φλοιό από δέντρα και θάμνους ή ακόμα και να δημιουργήσει σημάδια στους φράχτες. Για το ψαλίδισμα ή την εκρίζωση βλάστησης, χρησιμοποιείτε λιγότερη από πλήρη ισχύ ώστε να διαρκέσει το νήμα για περισσότερο χρονικό διάστημα και να υπάρξει λιγότερη φθορά στην κεφαλή, ιδιαίτερα:
 - Κατά τη διάρκεια ελαφριάς κοπής.
 - Κοντά σε αντικείμενα στα οποία μπορεί να τυλιχθεί το νήμα, όπως στύλισκους, δέντρα ή συρματοπλέγματα.

- Για βέλτιστα αποτελέσματα μετά τη χορτοκοπή ή το καθαίρισμα της χλόης, χρησιμοποιείτε το εργαλείο σε πλήρη ισχύ.

ΨΑΛΙΔΙΣΜΑ – Κρατήστε το κάτω άκρο της κεφαλής του τριμέρο σε γλίση γωνίας και σε ύψος περίπου 8 εκ. πάνω από το έδαφος. Φροντίστε έτσι ώστε μόνο το άκρο του νήματος να έρχεται σε επαφή με τη χλόη. Μη χώνετε το νήμα βαθιά στην περιοχή της κοπής.

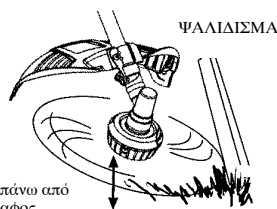

8 εκ. πάνω από το έδαφος

ΕΚΡΙΖΩΣΗ – Ακολουθώντας την τεχνική εκπίεσης, μπορείτε να εκριζώσετε από το έδαφος διάφορα είδη ανεπιθύμητης βλάστησης. Κρατήστε το κάτω άκρο της κεφαλής του τριέμο σε γλίση γωνίας και σε ύψος περίπου 8 εκ. πάνω από το έδαφος. Αφήστε το άκρο του νήματος να χτυπήσει στο έδαφος γύρω από πέτρες, πασσάλους, πλάκες και λοιπά. Έχετε υπόψη σας πως όταν ακολουθείτε αυτή την τεχνική, το νήμα φθείρεται πιο γρήγορα.

ΕΚΡΙΖΩΣΗ

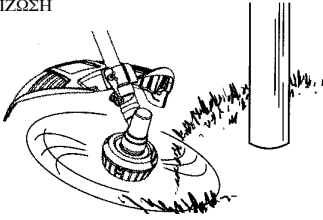

ΧΟΡΤΟΚΟΠΗ – Το εργαλείο αυτό είναι ιδανικό για την χορτοκοπή σε σημεία όπου οι τυπικές χορτοκοπτικές μηχανές δεν μπορούν να έχουν πρόσβαση. Κατά τη διάρκεια της χορτοκοπής, κρατήστε το νήμα σε παράλληλη θέση με το έδαφος. Μην πιέζετε τη κεφαλή στο έδαφος διότι αυτό θα είχε ως αποτέλεσμα να παταχτούν χώματα τριγύρω και να υψοστεί βλάβη το εργαλείο.

ΧΟΡΤΟΚΟΠΗ

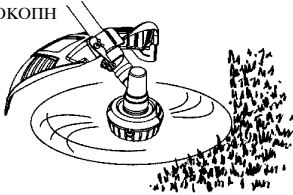

ΚΑΘΑΡΙΣΜΑ ΧΛΟΗΣ – Ο αέρας που δημιουργείται από το γρήγορα περιστρεφόμενο νήμα μπορεί να χρησιμοποιηθεί στο να φυσήξετε μακριά διάφορες ακαθαρσίες από μία συγκεκριμένη περιοχή. Κρατήστε το νήμα σε παράλληλη θέση πάνω από το έδαφος ή την επιφάνεια που θέλετε να καθαρίσετε ενώ κουνάτε το εργαλείο από την μία πλευρά προς την άλλη.

ΚΑΘΑΡΙΣΜΑ ΧΛΟΗΣ

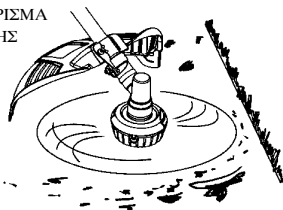

ΟΔΗΓΙΕΣ ΧΕΙΡΙΣΜΟΥ ΓΙΑ ΧΡΗΣΗ ΤΟΥ ΕΡΓΑΛΕΙΟΥ ΜΕ ΤΗ ΧΟΡΤΟΚΟΠΤΙΚΗ ΛΕΠΙΔΑ

- Η **εκσφενδόνιση της λεπίδας** μπορεί να συμβεί μόνο όταν κάνετε χρήση του εργαλείου με λεπίδα. Η εκσφενδόνιση της λεπίδας μπορεί να προκαλέσει σοβαρό τραυματισμό όπως για παράδειγμα αρωστηριασμό. Μελετήστε προσεχτικά την ενότητα αυτή. Είναι σημαντικό να κατανοήσετε πλήρως το πως μπορεί να προκληθεί η εκσφενδόνιση της λεπίδας, πως μπορείτε να μειώσετε τις πιθανότητες να συμβεί κάτι τέτοιο και πως μπορείτε να διατηρήσετε τον έλεγχο του εργαλείου σε περίπτωση που προκληθεί η εκσφενδόνιση της λεπίδας.
- **ΠΩΣ ΠΡΟΚΑΛΕΙΤΑΙ Η ΕΚΣΦΕΝΔΟΝΙΣΗ ΤΗΣ ΛΕΠΙΔΑΣ** – Η εκσφενδόνιση της λεπίδας μπορεί να προκληθεί αν η περιστρεφόμενη λεπίδα έρθει σε επαφή με ένα αντικείμενο που δεν μπορεί να κόψει. Η επαφή αυτή κάνει τη λεπίδα να σταματήσει την περιστροφή της για ελάχιστο διάστημα και κατόπιν να κινήσει απότομα ή να εκσφενδονιστεί μακριά από το αντικείμενο με το οποίο ήρθε σε επαφή. Η εκσφενδόνιση της λεπίδας μπορεί να γίνει πολύ απότομα, προκαλώντας στο χειριστή να χάσει της ισορροπία του παραπατώντας προς οποιαδήποτε κατεύθυνση, χάνοντας έτσι και τον έλεγχο του εργαλείου. Το εργαλείο τότε, καθώς δεν βρίσκεται υπό τον έλεγχο του χειριστή, μπορεί να προκαλέσει σοβαρό τραυματισμό στην περίπτωση που η λεπίδα έρθει σε επαφή με το χειριστή ή άλλα τριγύρω άτομα.
- **ΟΤΑΝ ΣΥΜΒΕΙ Η ΕΚΣΦΕΝΔΟΝΙΣΗ ΤΗΣ ΛΕΠΙΔΑΣ** – Η εκσφενδόνιση της λεπίδας μπορεί να συμβεί χωρίς προειδοποίηση αν η λεπίδα σκαλώσει ή κολλήσει ή αν σβήσει ο κινητήρας. Κάτι τέτοιο είναι πιο πιθανό να συμβεί σε περιοχές όπου είναι δύσκολο να δείτε το τι κόβετε με το εργαλείο. Η σωστή χρήση του εργαλείου θα έχει ως αποτέλεσμα τη μείωση της πιθανότητας να συμβεί εκσφενδόνιση της λεπίδας και να χάσει ο χειριστής τον έλεγχο του εργαλείου.



- Με τη χορτοκοπτική λεπίδα, κόβετε μόνο γλή, ζιζάνια και θάμνους με διάμετρο ως ένα εκατοστό. Μην αφήνετε τη λεπίδα να έρχεται σε επαφή με υλικά που δεν μπορεί να κόψει όπως ξερόκλαδα, πέτρες, φράγτες, μέταλλα κλπ, ή δεσμές από σκληρούς, ξυλόδη θάμνους οι οποίοι έχουν διάμετρο πάνω από ένα εκατοστό.
- Διατηρείτε τη λεπίδα αιχμηρή. Μία μη αιχμηρή λεπίδα έχει πιο πολλές πιθανότητες να σκαλώσει και κατόπιν να εκσφενδονιστεί.

- Κόβετε μόνο έχοντας το εργαλείο σε πλήρη ισχύ. Η λεπίδα θα έχει τη μέγιστη κοπτική ισχύ και η πιθανότητα να κολλήσει ή να οβήσει ο κινητήρας θα είναι κατά πολύ μειωμένη.
- Αυξήστε την ταχύτητα στο πλήρες, αλλά μην το κάνετε αυτό πολύ απότομα. Αν αυξήσετε απότομα τη ταχύτητα σε πλήρη ισχύ, μπορεί να εκοφενδονιστεί η λεπίδα.
- Κόβετε μόνο από αριστερά προς τα δεξιά. Αν κουνάτε το εργαλείο και με τα δυο σας χέρια. Αν προσαυριώσετε σωστά επάνω σας τη λαβίδα του ώμου, τότε αυτή θα παρέχει κατάλληλη στήριξη στο βάρος του εργαλείου αφήνοντας ελεύθερους τους βραχίονες και τα χέρια σας ώστε να μπορείτε να ελεγχετε απόλυτα το εργαλείο και την κοπτική κίνηση.
- Κρατάτε σταθερά τα πόδια σας στο έδαφος και διατηρείτε την ισορροπία σας.
- Κρατήστε τη λεπίδα σε ύψος κάτω από τη μέση σας. Θα είναι πιο εύκολο να διατηρήσετε τον έλεγχο του εργαλείου.
- Μην ανασφώνετε τον κινητήρα σε ύψος πάνω από τη μέση σας επειδή έτσι μπορεί η λεπίδα να πλησιάζει επικίνδυνα κοντά στο σώμα σας.
- Μην κουνάτε το εργαλείο με τόση δύναμη που να υπάρχει κίνδυνος να χάσετε την ισορροπία σας.

Αυξήστε την κοπτική ισχύ του εργαλείου στο πλήρες πριν αρχίσετε την κοπή. Αν η λεπίδα δεν γυρίζει όταν πατάτε τη σκανδάλη, δείτε αν ο σωλήνας είναι σωστά τοποθετημένος στη μηχανή του κινητήρα. Όταν σταματάτε την κοπή, να απελευθερώνετε πάντοτε τη σκανδάλη και να επιτρέπετε στον κινητήρα να επιστρέφει

στην ταχύτητα αδράνειας (πελαντί). Η λεπίδα δεν πρέπει να περιστρέφεται όταν ο κινητήρας είναι στο ρελαντί. Αν η λεπίδα περιστρέφεται όταν ο κινητήρας είναι στο ρελαντί μη χρησιμοποιείτε το εργαλείο. Επικοινωνήστε με τον εξουσιοδοτημένο επισκευαστή.

- Διατηρείτε σταθερά τα πόδια σας στο έδαφος κατά τη χρήση του εργαλείου. Για να το πετύχετε αυτό, έχετε τα πόδια των ποδιών σας σταθερά στο έδαφος ενώ συνεχίζετε να τα έχετε ελαφρώς ανοιχτά σε τέτοια απόσταση μεταξύ τους που να μπορείτε να διατηρείτε τη σταθερή ισορροπία του σώματός σας.
- Κατά τη διάρκεια της κοπής, κουνάτε ελαφρά το πάνω μέρος του σώματός σας από τα αριστερά προς τα δεξιά. Όταν προχωρήσετε στο επόμενο σημείο κοπής, βεβαιωθείτε και πάλι πως τα πόδια σας ακουμπάν σταθερά στο έδαφος και πως η ισορροπία του σώματός σας είναι επίσης σταθερή.

ΘΕΣΗ ΚΟΠΗΣ

Θέση από την λεπίδα

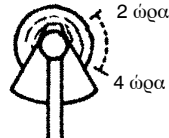

ΠΡΟΕΙΔΟΠΟΙΗΣΗ: Προς αποφυγή σοβαρού τραυματισμού, ο χειριστής του εργαλείου ή άλλα τριγύρω άτομα δεν θα πρέπει να προσπαθήσουν να καθαρίσουν τα θρύμματα από την περιοχή της κοπής ενώ ο κινητήρας είναι ακόμα σε λειτουργία ή συνεχίζεται η περιστροφή της λεπίδας. Σταματήστε τη λειτουργία του κινητήρα και της λεπίδας πριν καθαρίσετε τα διάφορα σκουπίδια που έχουν μαζευτεί στη λεπίδα ή στο σωλήνα του εργαλείου.

ΕΠΙΠΡΟΣΘΕΤΟΙ ΚΑΝΟΝΕΣ ΑΣΦΑΛΕΙΑΣ ΓΙΑ ΤΑ ΠΡΟΑΙΡΕΤΙΚΑ ΠΡΟΣΑΡΤΗΜΑΤΑ

ΠΡΟΕΙΔΟΠΟΙΗΣΗ: Για κάθε προαιρετικό προσάρτημα που πρόκειται να χρησιμοποιήσετε, να διαβάσετε πρώτα ολόκληρο το εγχειρίδιο πριν από τη χρήση και να ακολουθείτε όλες τις προειδοποιήσεις και οδηγίες που βρίσκονται στο εγχειρίδιο και επάνω στο προσάρτημα.

ΠΡΟΕΙΔΟΠΟΙΗΣΗ: Βεβαιωθείτε πως η χειρολαβή είναι εγκατεστημένη όταν χρησιμοποιείτε το προσάρτημα για το καθαρίσμα των ακρών του χλοοτάπητα ή το προσάρτημα θαμνοκοπής. Εγκαταστήστε τη χειρολαβή πάνω από το βέλος που υπάρχει στην ετικέτα ασφαλείας στο επάνω μέρος του σωλήνα (προς το μέρος που είναι ο κινητήρας). Αν το προσάρτημα για το καθαρίσμα των ακρών του χλοοτάπητα ή για τη θαμνοκοπή δεν περιλαμβάνει τη χειρολαβή, μπορείτε να προμηθευτείτε μία (απ. εξ. 530071451) από έναν εξουσιοδοτημένο αντιπρόσωπο.

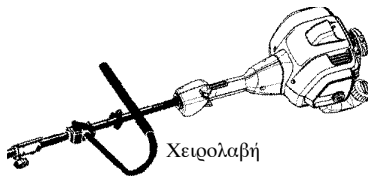

ΑΣΦΑΛΕΙΑ ΤΟΥ ΚΑΘΑΡΙΣΤΗ ΤΩΝ ΑΚΡΩΝ

ΠΡΟΕΙΔΟΠΟΙΗΣΗ: Επιθεωρήστε την περιοχή που θέλετε να καθαρίσετε πριν από κάθε χρήση. Αφαιρέστε τυχόν αντίεμμενα (πέτρες, σπασμένα γυαλιά, καρφιά, σύρματα κ.κ.κ.) που θα μπορούσαν να εκοφενδονιστούν από τη λεπίδα ή που θα μπορούσαν να μαγνηθούν γύρω από τον άξονα.

ΠΡΟΕΙΔΟΠΟΙΗΣΗ: Αφού αφεθεί η σκανδάλη, η λεπίδα συνεχίζει να περιστρέφεται για ένα σύντομο χρονικό

διάστημα. Η λεπίδα μπορεί να προκαλέσει σοβαρό τραυματισμό σε εσάς σε άτομα που βρίσκονται κοντά σας. Περιμένετε ωστόσο να σταματήσει η λεπίδα τελείως την περιφορά της πριν να την αφαιρέσετε από το σημείο της κοπής.

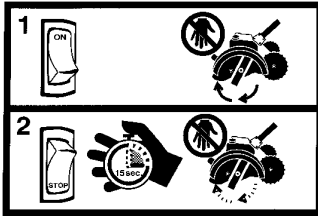

- Πετάξτε τυχόν λεπίδες που έχουν υποστεί κρωτώσεις, στρεβλώσεις, ραγίσματα, σπασίματα ή άλλες βλάβες. Αντικαταστήστε τα εξαρτήματα που έχουν υποστεί ραγίσματα, ρινίσματα ή άλλες βλάβες πριν τη χρήση του εργαλείου.
- Μην επιχειρείτε να αφαιρέσετε το υλικό της κοπής και μην κρατάτε το υλικό που πρόκειται να κοπεί όταν ο κινητήρας είναι σε λειτουργία η όταν η κοπτική λεπίδα βρίσκεται σε κίνηση.
- Να διατηρείτε πάντα τον τροχό και το πέλμα ρύθμισης βάρους σε επαφή με το έδαφος.
- Πάντα να πρόχγετε σιγά το εργαλείο επάνω στο έδαφος. Να παρατηρείτε αν υπάρχουν γύρω σας τυχόν ανισόπεδα πεζοδρόμια, λακκούβες στο έδαφος, μεγάλες ρίζες, κ.ο.κ.
- Να χρησιμοποιείτε πάντα τη χειρολαβή όταν χρησιμοποιείτε τον καθαριστή των ακρών του γλιστάρτη.

ΑΣΦΑΛΕΙΑ ΦΥΣΗΤΗΡΑ/ ΑΝΑΡΡΟΦΗΤΙΚΗΣ ΣΚΟΥΠΙΑΣ

⚠ΠΡΟΕΙΔΟΠΟΙΗΣΗ: Επιθεωρήστε την περιοχή πριν θέσετε σε λειτουργία το εργαλείο. Αφαιρέστε τυχόν σκουπίδια και σκληρά αντικείμενα όπως πέτρες, γυαλιά, σύρματα κ.ο.κ. τα οποία θα μπορούσαν να εξοστρακιστούν, να εκσφενδονιστούν ή να προκαλέσουν με κάποιο άλλο τρόπο τραυματισμό στο χειριστή ή βλάβη στο εργαλείο κατά τη χρήση.

- Όταν ο κινητήρας βρίσκεται σε λειτουργία, το εργαλείο πρέπει να θέτετε μόνο σε καθαρές και σκληρές επιφάνειες. Διάφορα αντικείμενα όπως χαλίδια, άμμος, σκόνη, γρασιδί κ.ο.κ. θα μπορούσαν να απορροφηθούν από την είσοδο του αέρα και να πεταχτούν έξω από το εργαλείο μέσω του στόμιου εξαγωγής, προκαλώντας έτσι βλάβη στο εργαλείο, στην ιδιοκτησία ή προκαλώντας σοβαρό τραυματισμό στα γύρω άτομα ή στο χειριστή.
- Μην τοποθετείτε ποτέ αντικείμενα μέσα στους σωλήνες φυσήματος, στον σωλήνα αναρρόφησης ή στο στόμιο του φυσήτρηρα. Πάντα να κατευθύνεται τα διάφορα σκουπίδια με τη βοήθεια του φυσήτρηρα μακριά από ανθρώπους ζώα, γυαλιά και άλλα συμπαγή αντικείμενα όπως δέντρα, αυτοκίνητα, τοίχους κ.λ.π. Η πίεση του αέρα

μπορεί να προκαλέσει τον εκσφενδονισμό ή εξοστρακισμό διαφόρων αντικειμένων όπως πέτρες, χώματα ή κλαδιά με αποτέλεσμα να προκληθεί τραυματισμός σε ανθρώπους ή ζώα, να σπάσουν γυαλιά ή να προκληθεί κάποια άλλη ζημιά.

- Ποτέ μην θέτετε σε λειτουργία το εργαλείο χωρίς να έχετε προσαρτημένο τον κατάλληλο εξοπλισμό. Όταν χρησιμοποιείτε το εργαλείο σαν φυσήτρηρα, να έχετε πάντα εγκαταστημένες τους σωλήνες φυσήματος.
- Ελέγχετε συχνά την είσοδο του αέρα, τους σωλήνες φυσήματος ή τους σωλήνες αναρρόφησης, έχοντας πάντα εκτός λειτουργίας τον κινητήρα και με αποσυνδεδεμένο το μπουζί. Διατηρείτε το ανοίγματα εξαερισμού και τους σωλήνες εξαγωγής καθαρά από τυχόν ακαθαρσίες που μπορεί να συσσωρευτούν και να έχουν ως αποτέλεσμα την εμπόδιση της κατάλληλης κυκλοφορίας του αέρα.
- Ποτέ μη θέτετε διάφορα αντικείμενα στην είσοδο του αέρα επειδή αυτό θα έχει ως αποτέλεσμα την εμπόδιση της κατάλληλης κυκλοφορίας του αέρα προκαλώντας έτσι βλάβη στο εργαλείο.
- Μη χρησιμοποιείτε ποτέ το εργαλείο για τη διασκόρπιση χημικών ουσιών, λιπασμάτων ή άλλων παρασκευασμάτων που μπορεί να περιέχουν τοξικά υλικά.
- Για να αποφύγετε το διασκορπισμό εσπών φωτιάς, μη χρησιμοποιείτε το εργαλείο κοντά σε διάφορες εστίες πυρκαγιάς θάμνων, τζάκια, ψησταριές, σταχτοδοχεία κ.λ.π.

ΑΣΦΑΛΕΙΑ ΚΑΛΙΕΡΓΗΤΟΥ

⚠ΠΡΟΕΙΔΟΠΟΙΗΣΗ: Τα περιστρεφόμενα δόντια μπορούν να προκαλέσουν σοβαρό τραυματισμό. Παραμείνετε μακριά από τα περιστρεφόμενα δόντια. Σταματήστε τον κινητήρα και αποσυνδέστε το μπουζί πριν αποφορμάτε τα δόντια ή κάνετε διάφορες επισκευές.



⚠ΠΡΟΕΙΔΟΠΟΙΗΣΗ: Επιθεωρήστε την περιοχή καλλιέργειας πριν θέσετε σε λειτουργία το εργαλείο. Αφαιρέστε όλα τα σκουπίδια καθώς και τα σκληρά και αιχμηρά αντικείμενα όπως πέτρες, κλημάτα, κλαδιά, σχοινιά, σύρματα κ.λ.π.

- Αποφύγετε την έντονη επαφή με συμπαγή αντικείμενα που θα μπορούσαν να σταματήσουν την περιφορά των δοντιών. Σε περίπτωση επαφής, σταματήστε τον κινητήρα και επιθεωρήστε το εργαλείο για τυχόν ζημιές.

- Μη χρησιμοποιείτε ποτέ τον καλλιεργητή χωρίς να είναι τοποθετημένο και κατάλληλα στερεωμένο το κάλυμμα των δοντιών.
- Διατηρείτε τα δόντια και το προφυλακτικό κάλυμμα καθαρά από τυχόν σκουπίδια και ακαθαρσίες.
- Αν τυχόν χτυπήσετε ένα άγνωστο αντικείμενο, σταματήστε τον κινητήρα, αποσυνδέστε το μοιζίδι και επιθεωρήστε τον καλλιεργητή για τυχόν ζημιές. Κάντε τις αναγκαίες επισκευές πριν επανεκκινήσετε το εργαλείο.
- Αποσυνδέστε το προσάρτημα από τη μηχανή κίνησης πριν καθαρίσετε τα δόντια από τις συσσωρευμένες ακαθαρσίες με τη χρήση μιας μάνικας και νερού. Λαδώστε τα δόντια για να αποφευχθεί η δημιουργία σκουριάς.
- Να φοράτε πάντα γάντια κατά τη συντήρηση ή τον καθαρισμό των δοντιών. Τα δόντια γίνονται πολύ κοφτερά με τη χρήση.
- Μην λειτουργείτε το εργαλείο σε υψηλή ταχύτητα εκτός αν το χρησιμοποιείτε σαν καλλιεργητή.

ΑΣΦΑΛΕΙΑ ΦΡΑΚΤΟΚΟΠΤΙΚΟΥ

⚠ ΚΙΝΔΥΝΟΣ: ΚΙΝΔΥΝΟΣ ΚΟΠΗΣ. ΚΡΑΤΗΣΤΕ ΤΑ ΧΕΡΙΑ ΜΑΚΡΙΑ ΑΠΟ ΤΗ ΛΕΠΙΔΑ – Αφού αφηθεί η σκανδάλη, η λεπίδα συνεχίζει να περιστρέφεται για ένα σύντομο χρονικό διάστημα. Μην επιχειρήσετε την απομάκρυνση του κομμένου υλικού με το εργαλείο όταν η λεπίδα βρίσκεται σε κίνηση. Βεβαιωθείτε πως το μοιζίδι είναι αποσυνδεδεμένο και πως η λεπίδα έχει σταματήσει να κινείται πριν αφαιρέσετε τυχόν υλικό που έχει μαγνηθεί στη λεπίδα κοπής. Μην πιάνετε ή κρατάτε το εργαλείο από τη λεπίδα κοπής.

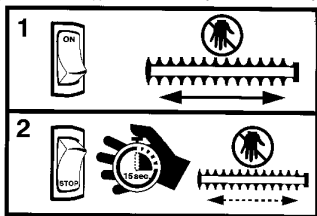

- ⚠ ΠΡΟΕΙΔΟΠΟΙΗΣΗ:** Επιθεωρήστε την περιοχή πριν θέσετε σε λειτουργία το εργαλείο. Αφαιρέστε τυχόν σκουπίδια και σκληρά αντικείμενα όπως πέτρες, γυαλιά, σύρματα κ.ο.κ. τα οποία θα μπορούσαν να εξοστρακιστούν, να εκσφενδονιστούν ή να προκαλέσουν με κάποιο άλλο τρόπο τραυματισμό στο χειριστή ή βλάβη στο εργαλείο κατά τη χρήση.
- Μη χρησιμοποιείτε τη λεπίδα κοπής αν έχει υποστεί κτύπηση, στρέβλωση, ραγίσματα, σπασίματα ή άλλες βλάβες. Ζητήστε από το εξουσιοδοτημένο συνεργείο συντήρησης να αντικαταστήσει όλα τα εξαρτήματα που έχουν φθαρεί ή έχουν υποστεί βλάβη.
 - Να έχετε πάντα το εργαλείο μπροστά από το σώμα σας. Κρατήστε όλα τα μέλη του σώματός σας μακριά μακριά από τη λεπίδα κοπής.

- Διατηρείτε τη λεπίδα κοπής και τα ανοίγματα εξαερισμού καθαρά από τυχόν σκουπίδια και ακαθαρσίες.

ΑΣΦΑΛΕΙΑ ΚΛΑΔΕΥΤΗΡΙΟΥ

⚠ ΠΡΟΕΙΔΟΠΟΙΗΣΗ: Η παλινδρομική λεπίδα/περιστροφόμενη αλυσίδα μπορεί να προκαλέσει σοβαρό τραυματισμό. Επιθεωρήστε το εργαλείο πριν τη χρήση. Μη χρησιμοποιείτε το εργαλείο αν η λεπίδα ή η αλυσίδα έχουν υποστεί κωλύσεις, ραγίσματα ή δεν κόβουν καλά. Παραμείνετε μακριά από τη λεπίδα/αλυσίδα.

⚠ ΠΡΟΕΙΔΟΠΟΙΗΣΗ: Η παλινδρομική λεπίδα/περιστροφόμενη αλυσίδα είναι πολύ κοφτερή. Μην τα αγγίζετε. Προς αφοφυγή σοβαρού τραυματισμού, πάντα να σταματάτε τον κινητήρα και να βεβαιώνετε πως η λεπίδα/αλυσίδα έχει σταματήσει να κινείται, να αποσυνδέετε το μοιζίδι και να φοράτε γάντια όταν αλλάζετε ή χειρίζεστε τη λεπίδα ή την αλυσίδα.

⚠ ΠΡΟΕΙΔΟΠΟΙΗΣΗ: Ωστόσο να σταματήσει τελείως η κίνηση της λεπίδας/περιστροφόμενης αλυσίδας αφού τεθεί εκτός λειτουργίας ο κινητήρας, υπάρχει κίνδυνος πρόκλησης τραυματισμού. Διατηρήστε το σωστό έλεγχο του εργαλείου οστού να σταματήσει τελείως η κίνηση της λεπίδας/αλυσίδας. Κρατήστε τα χέρια, το πρόσωπο και τα πόδια σε απόσταση από όλα τα κινούμενα εξαρτήματα. Μην επιχειρήσετε να πιάσετε ή να σταματήσετε τη λεπίδα ή την αλυσίδα ενώ βρίσκεται ακόμη σε κίνηση.



⚠ ΠΡΟΕΙΔΟΠΟΙΗΣΗ: Τυχόν πύπνοντα αντικείμενα μπορούν να προκαλέσουν σοβαρό τραυματισμό στο κεφάλι. Φοράτε προστατευτικό εξοπλισμό κεφαλής όταν χρησιμοποιείτε το εργαλείο σαν κλαδευτήρι.



⚠ ΠΡΟΕΙΔΟΠΟΙΗΣΗ: Προς αποφυγή σοβαρού τραυματισμού, χρησιμοποιείτε μόνο μία προέκταση για το βραχίονα όταν χρησιμοποιείτε το εργαλείο σαν κλαδευτήρι.

⚠️ ΠΡΟΕΙΔΟΠΟΙΗΣΗ: Κρατήστε το κλαδευτήρι μακριά από γραμμές ισχύος και ηλεκτρικά καλώδια.

- Χρησιμοποιείτε το εργαλείο μόνο για το κλάδεμα κλαδιών με διάμετρο έως 15 εκατοστά.
- Μη λειτουργείτε το εργαλείο σε μεγαλύτερη ταχύτητα από αυτή που είναι αναγκαία για το κλάδεμα. Μη λειτουργείτε το εργαλείο σε υψηλή ταχύτητα όταν δεν κλαδεύετε.
- Πάντα να σταματάτε τη λειτουργία του εργαλείου όταν γίνεται καθυστέρηση της εργασίας ή όταν περπατάτε από το ένα σημείο κοπής στο άλλο.
- Αν χτυπήσετε με το εργαλείο ή το εργαλείο μαρκωθεί σε ένα άγνωστο αντικείμενο, σταματήστε τον κινητήρα αμέσως και ελέγξτε για τυχόν ζημιές. Αν έχει προκληθεί κάποια ζημιά, ζητήστε από το εξουσιοδοτημένο συνεργείο συντήρησης να επισκευάσει το εργαλείο πριν το ξαναχρησιμοποιήσετε. Πετάνετε τυχόν λεπίδες που έχουν υποστεί κρωτώσεις, σφραβλώσεις, ραγίσματα, ή σπασίματα.
- Αν αισθανθείτε υπερβολική δημιουργία δονήσεων, σταματήστε αμέσως τη λειτουργία του εργαλείου. Οι δονήσεις του εργαλείου υποδεικνύουν ότι υπάρχει κάποιο πρόβλημα. Ελέγξτε το εργαλείο για τυχόν λασκαρισμένα περιτόλμα, βίδες ή ζημιές πριν συνεχίσετε τη λειτουργία του εργαλείου. Επικοινωνήστε με το εξουσιοδοτημένο συνεργείο συντήρησης για την επισκευή ή αντικατάσταση τυχόν εξαρτημάτων που έχουν υποστεί ζημιές, αν χρειαστεί.

ΑΣΦΑΛΕΙΑ ΕΚΧΙΟΝΙΣΤΙΚΟΥ

⚠️ ΠΡΟΕΙΔΟΠΟΙΗΣΗ: Κρατήστε τα χέρια και τα πόδια σας μακριά από το ρότορα (στροφέα) κατά την εκκίνηση ή τη λειτουργία του κινητήρα. Μην επιχειρήσετε ποτέ να καθαρίσετε το ρότορα έχοντας τον κινητήρα σε λειτουργία. Σταματήστε τον κινητήρα και αποσυνδέστε το μπουζί πριν αποφράξετε από το σωλήνα εκκίνησης τυχόν χιόνι ή άλλες ακαθαρσίες ή σκουπίδια ή πριν κάνετε ρυθμίσεις στα περυνάκια.

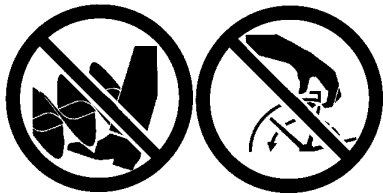

⚠️ ΠΡΟΕΙΔΟΠΟΙΗΣΗ: Ποτέ μη σπάζετε πάνω από το σωλήνα εκκίνησης. Μπορεί να πεταχούν πέτρες ή σκουπίδια στα μάτια σας ή στο πρόσωπό σας με αποτέλεσμα να προκληθεί σοβαρός τραυματισμός ή και τύφλωση.

⚠️ ΠΡΟΕΙΔΟΠΟΙΗΣΗ: Επιθεωρήστε την περιοχή στην οποία θα εργαστείτε με το εργαλείο. Αφαιρέστε τυχόν αντικείμενα που θα μπορούσαν να εκσφενδονιστούν ή να προκαλέσουν ζημιά στο εργαλείο. Μερικά αντικείμενα μπορεί να μη φαίνονται επειδή είναι καλυμμένα με χιόνι – να είστε ιδιαίτερα προσεκτικοί.

- Κατευθύνετε την εκκίνηση του υλικού μακριά από γυάλινες επιφάνειες, αυτοκίνητα κ.λπ.
- Μη λειτουργείτε το εργαλείο σε υψηλή ταχύτητα όταν δεν αφαιρείτε χιόνι.
- Να είστε προσεκτικοί κατά τη χρήση του εκχιονιστικού και να είστε σε επιφυλακή για τυχόν λακούβες στο έδαφος ή άλλα κρυφά επικίνδυνα σημεία.
- Βεβαιωθείτε πως ο ρότορας μπορεί να γυρίζει ελεύθετα πριν συνδέσετε το προσάρτημα εκχιονισμού στην κινητήρια κεφαλή.
- Αν ο ρότορας δεν γυρίζει ελεύθερα λόγω του παγωμένου χιονιού, αφήστε το εργαλείο να ξεπαγώσει τελείως πριν επιχειρήσετε τη χρήση του.
- Διατηρείτε το ρότορα καθαρό από τυχόν ακουπίδια και ακαθαρσίες.
- Μην εκινάξετε το χιόνι κοντά σε άλλα άτομα. Υπάρχει περίπτωση το εκχιονιστικό να εκινάξει διάφορα μικτά αντικείμενα με μεγάλη ταχύτητα έχοντας σαν αποτέλεσμα την πρόκληση τραυματισμού.
- Αν τυχόν χτυπήσετε ένα άγνωστο αντικείμενο, σταματήστε τον κινητήρα, αροσυνδέστε το μπουζί και επιθεωρήστε το εκχιονιστικό για τυχόν ζημιές και αν χρειαστεί προβείτε στην επισκευή των ζημιών αυτών πριν επανεκκινήσετε το εργαλείο.
- Μην χρησιμοποιείτε ποτέ το εκχιονιστικό κοντά σε γυάλινες επιφάνειες, αυτοκίνητα και φορητά.
- Μην επιχειρήσετε ποτέ τη χρήση του εκχιονιστικού σε οροφές.
- Μη χρησιμοποιείτε ποτέ το εκχιονιστικό κοντά σε χαλπά παραθύρα, σημεία συλλογής κ.λπ.
- Μην πετάτε ποτέ το χιόνι σε δημόσιους δρόμους ή κοντά σε σημεία κίνησης αυτοκινήτων.
- Κατά τον εκχιονισμό κατηφορικών σημείων θα πρέπει να πηγαίνετε πάνω – κάτω, ποτέ πλάγιως. Να είστε προσεκτικοί όταν αλλάζετε κατεύθυνση. Μην επιχειρείτε ποτέ τον εκχιονισμό απότομον κατηφορικών σημείων.
- Αφήστε το εκχιονιστικό σε λειτουργία για λίγα λεπτά αφού τελειώσετε τον εκχιονισμό για να αποφευχθεί το πάγωμα των κινούμενων εξαρτημάτων.
- Να κοιτάτε πίσω σας και να είστε ιδιαίτερα προσεκτικοί όταν πηγαίνετε προς τα πίσω. Να είστε ιδιαίτερα προσεκτικοί ώστε να αποφύγετε τυχόν γλιστήρια ή πτώση, ειδικά όταν χρησιμοποιείτε το εργαλείο με όπισθεν φορά.
- Να είστε εξουικωμένοι με το εργαλείο ώστε να μπορείτε να σταματήσετε αμέσως τη λειτουργία του.

ΣΥΝΤΗΡΗΣΗ

Η διάρκεια ζωής της μηχανής μπορεί να μειωθεί ενώ και ο κίνδυνος για ατυχήματα είναι μεγαλύτερος στην περίπτωση που δεν πραγματοποιείται η σωστή συντήρηση της μηχανής καθώς και εάν η επισκευή δε γίνεται με επαγγελματικό τρόπο. Εάν θέλετε περισσότερες πληροφορίες, επικοινωνήστε με το πλησιέστερο συνεργείο.

ΠΡΟΕΙΔΟΠΟΙΗΣΗ: Αποσυνδέστε το μπουζί πριν κάνετε συντήρηση, εκτός από τη ρύθμιση του καρμπυρατέρ.

ΕΛΕΓΞΤΕ ΓΙΑ ΤΥΧΟΝ ΧΑΛΑΡΟΥΣ ΣΦΙΓΚΤΗΡΕΣ ΚΑΙ ΕΞΑΡΤΗΜΑΤΑ

- Πώμα Υποδοχής του Σπινθηροστή
- Φίλτρο Αέρος
- Βίδες Συναρμώσεως του Περιβλήματος
- Βίδα Βοηθητικής Χειρολαβής
- Ασπίδα Προστασίας από Θραύσματα και Υπολείμματα

ΕΛΕΓΞΤΕ ΓΙΑ ΦΘΑΡΜΕΝΑ ή ΚΑΤΕΣΤΡΑΜΜΕΝΑ ΕΞΑΡΤΗΜΑΤΑ

Για την αντικατάσταση κατεστραμμένων ή φθαρμένων εξαρτημάτων απευθυνθείτε σε ένα Εξουσιοδοτημένο Σέρβις.

- Ρεζερβουάρ καυσίμου. Δεν πρέπει να ξαναχρησιμοποιήσετε το μηχανήμα αν το ρεζερβουάρ καυσίμου έχει πάθει ζημιά ή έχει διαρροή.
- Προστατευτικό Περιβλήμα. Σταματήστε τη χρήση του εργαλείου αν το προστατευτικό περίβλημα υποστεί βλάβη.

ΕΠΙΘΕΩΡΗΣΗ ΚΑΙ ΚΑΘΑΡΙΣΜΟΣ ΤΗΣ ΣΥΣΚΕΥΗ ΚΑΙ ΤΩΝ ΑΥΤΟΚΟΛΛΗΤΩΝ ΕΙΚΕΤΩΝ

- Μετά από Κάθε χρήση, επιθεωρήστε όλη τη συσκευή για τυχόν λασκαρισμένα ή κατεστραμμένα εξαρτήματα. Καθαρίστε τη συσκευή και τις αυτοκόλλητες ετικέτες ένα πανί μουσεμιμένο με ένα ελαφρύ καθαριστικό.
- Σκουπίστε το μηχανήμα με ένα καθαρό και στεγνό πανί.

ΚΑΘΑΡΙΣΤΕ ΤΟ ΦΙΛΤΡΟ ΑΕΡΑ

Αν το φίλτρο αέρα είναι βρώμικο, η απόδοση του κινητήρα μειώνεται και αυξάνεται η κατανάλωση καυσίμου και οι επικίνδυνες αναθυμιάσεις. Να καθαρίζετε πάντα το φίλτρο αέρα κάθε 5 ώρες λειτουργίας.

1. Καθαρίστε το καπάκι και το χώρο γύρω απ' αυτό, για να μην πέσουν θρύμματα μέσα στο θάλαμο του καρμπυρατέρ, όταν βγάλετε το καπάκι.
2. Βγάλτε τα εξαρτήματα, όπως δείχνει η εικόνα.

ΣΗΜΕΙΩΣΗ: Μην καθαρίζετε το φίλτρο με βενζίνη ή άλλα εύφλεκτα διαλυτικά. Αν το κάνετε υπάρχει κίνδυνος να προκληθεί πυρκαγιά ή να δημιουργηθούν βλαβερές και επικίνδυνες αναθυμιάσεις.

3. Πλύντε το φίλτρο με σαπούνι και νερό.
4. Αφήστε το φίλτρο να στεγνώσει.
5. Τοποθετήστε πάλι στη θέση τους τα εξαρτήματα.

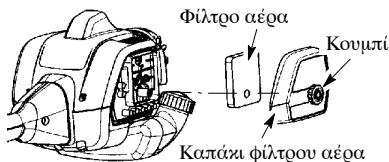

ΑΝΤΙΚΑΤΑΣΤΑΣΗ ΤΟΥ ΑΝΑΦΛΕΚΤΗΡΑ

Αντικαταστήστε τον αναφλεκτήρα κάθε χρόνο ώστε η μηχανή να ξεκινά πιο λήγγορα και να λειτουργεί καλύτερα. Ρυθμίστε το διάκενο του αναφλεκτήρα στα 0,6 χιλ. Ο χρόνος ανάφλεξης είναι αμετάβλητος και επομένως δεν μπορεί να γίνει διαφορετική ρύθμιση.

1. Στρέψτε και τραβήξτε έξω τον αναφλεκτήρα.
2. Αφαιρέστε τον αναφλεκτήρα από τον κύλινδρο και πετάξτε τον.
3. Αντικαταστήστε με έναν Ξηαμπιον RCJ-6Y αναφλεκτήρα και σφίξτε τον με ένα πολύγωνο κλειδί 19 χιλ.
4. Επανατοποθετήστε τον αναφλεκτήρα στη θέση του.

ΑΛΛΑΓΗ ΚΟΠΤΙΚΟΥ ΝΗΜΑΤΟΣ

1. Πιέστε τα πτερύγια στην πλευρά της κεφαλής του χορτοκοπτικού και αφαιρέστε το κάλυμμα και την μπομπίνα.

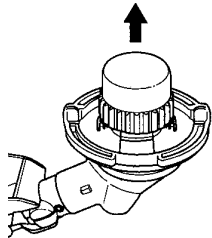
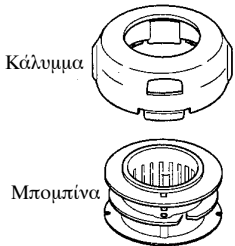
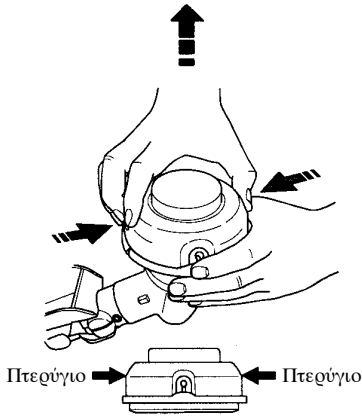

2. Αφαιρέστε όσο νήμα έχει μείνει.
3. Καθαρίστε το χώμα και τα υπολείμματα από όλα τα εξαρτήματα. Αντικαταστήστε την μπομπίνα εάν είναι φθαρμένη ή κατεστραμμένη.
4. Αντικαταστήστε με μια προτυλιγμένη μπομπίνα, ή αντικαταστήστε το νήμα χρησιμοποιώντας 4,5 μέτρα νήματος διαμέτρου 2 mm μάρκας McCulloch.

ΠΡΟΕΙΔΟΠΟΙΗΣΗ: Ποτέ μη χρήση – ποείτε σύρμα, σχοινί, σπάγκο κλπ. που μπορεί να σπάσουν και να πεταχτούν σαν επικίνδυνα βλήματα.

5. Όταν αντικαθιστάτε νήμα στην υπάρχουσα μπομπίνα, κρατήστε την μπομπίνα όπως φαίνεται στην παρακάτω εικόνα.
6. Τσακίστε το νήμα στη μέση και περάστε την καμπί στην εγκοπή στο κεντρικό χώρισμα της μπομπίνας. Βεβαιωθείτε ότι το νήμα κουμπώνει στη θέση του στην εγκοπή.

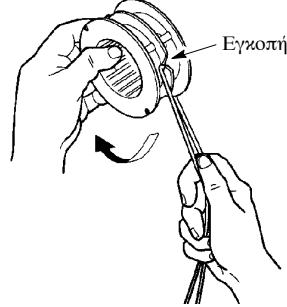

7. Με τα δάκτυλά σας ανάμεσα στα νήματα, τυλίξτε τα νήματα ομοιόμορφα και σφιχτά γύρω από την μπομπίνα δεξιόστροφα.

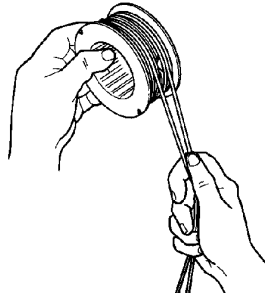

8. Τοποθετήστε τα νήματα στις εγκοπές οδήγησης.



9. Τοποθετήστε την μπομπίνα μέσα στο κάλυμμα.

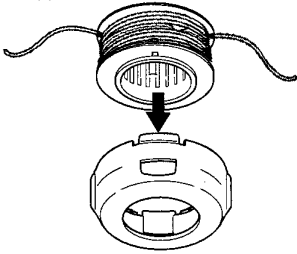

10. Περάστε τα άκρα των νημάτων από τις οπές στις πλευρές του καλύμματος. Τρύπες εξόδου καλωδίου

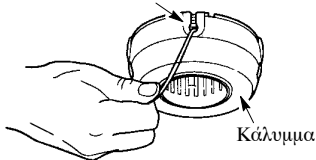

11. Τοποθετήστε και πάλι την μπομπίνα και το κάλυμμα στην κεφαλή χορτοκοπτικού. Πιέστε μέχρι το κάλυμμα να κουμπώσει στη θέση του.

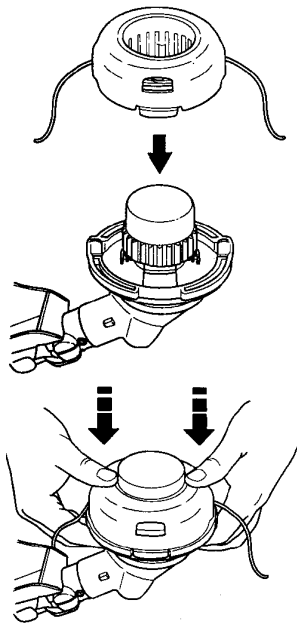

ΡΥΘΜΙΣΗ ΤΟΥ ΚΑΡΜΠΥΡΑΤΕΡ

⚠️ ΠΡΟΕΙΔΟΠΟΙΗΣΗ: Κρατήστε τα γύρω άτομα μακριά όταν κάνετε ρυθμίσεις στην ταχύτητα πελαντί. Η κεφαλή του τριμμερ θα συνεχίσουν να γυρίζουν κατά το μεγαλύτερο μέρος της διαδικασίας αυτής. Φορέστε τον προστατευτικό σας εξοπλισμό και τηρήστε όλες τις προφυλάξεις ασφαλείας. Αφού κάνετε τις ανάλογες ρυθμίσεις, η κεφαλή του τριμμερ δεν πρέπει να κινούνται/γυρίζουν στην ταχύτητα ρελαντί.

Το καρμπυρατέρ έχει ρυθμιστεί προσεκτικά από το εργοστάσιο κατασκευής. Η ρύθμιση στη ταχύτητα πελαντι μπορεί να είναι αναγκαία αν παρατηρήσετε οποιαδήποτε από τις ακόλουθες συνθήκες:

- Ο κινητήρας δεν μπαίνει στο ρελαντί όταν αφήνεται η σκανδάλη ισχύος.
- Η κεφαλή του τριμμερ κινούνται/γυρίζουν στην ταχύτητα ρελαντί.

Κάντε τις ανάλογες ρυθμίσεις έχοντας το εργαλείο έτσι τοποθετημένο ώστε ο κοπτικός εξοπλισμός να είναι μακριά από το έδαφος και να μην είναι σε επαφή με κάποιο αντικείμενο. Κρατήστε το εργαλείο με το χέρι σας καθώς είναι σε λειτουργία και κάντε τις ανάλογες ρυθμίσεις. Κρατήστε όλα τα μέρη του σώματός σας μακριά από τον κοπτικό ενοπλισμό και το σιγαστήρα.

Ρύθμιση της ταχύτητας ρελαντί

Αφήστε την μηχανή να τρέξει στο ρελαντί. Ρυθμίστε την ταχύτητας ρελαντί ωστόσο ο κινητήρας να είναι σε λειτουργία χωρίς όμως να γυρίζει ή να κινείται η κεφαλή του τριμμερ (γρήγορο ρελαντί) και προσέχοντας να μη σταματήσει ο κινητήρας (αργό ρελαντί).

- Γυρίστε την βίδα προς την φορά των δεικτών του ρολογιού για να αυξήσετε την ταχύτητα της μηχανής εάν η μηχανή διατάζει η σφήσει.
- Γυρίστε αριστερόστροφα τη βίδα του ρελαντί για να μειώσετε την ταχύτητα του κινητήρα αν η κεφαλή του κινητήρα κινούνται ή γυρίζουν ενώ ο κινητήρας είναι στο πελαντί.

⚠️ ΠΡΟΕΙΔΟΠΟΙΗΣΗ: Επανελέγξτε την ταχύτητα ρελαντί μετά από κάθε ρύθμιση. Η κεφαλή του τριμμερ δεν πρέπει να κινούνται ή να γυρίζουν στην ταχύτητα ρελαντί, έτσι ώστε να αποφευχθεί τυχόν σοβαρός τραυματισμός του χειριστή ή των γύρω ατόμων.

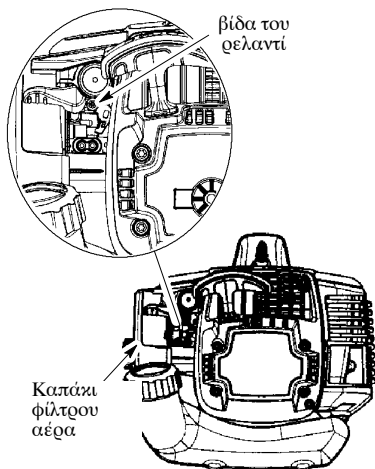

Αν χρειάζεστε περαιτέρω βοήθεια ή δεν είστε σίγουροι σχετικά με την εκτέλεση κάποιας διαδικασίας, επικοινωνήστε με έναν εξουσιοδοτημένο αντιπρόσωπο σόλησης και συντήρησης.

ΑΠΟΘΗΚΕΥΣΗ

ΠΡΟΕΙΔΟΠΟΙΗΣΗ: Μετά από κάθε χρήση:

- Αφήστε τον κινητήρα να κρυώσει και στερεώστε το μηχανήμα πριν από την αποθήκευση ή τη μεταφορά του.
- Αποθηκεύστε το μηχανήμα και τα καύσιμα σε καλά αεριζόμενο χώρο, όπου οι αναθυμιάσεις των καυσίμων δεν μπορούν να φτάσουν στους σπινθήρες ή τη γυμνή φλόγα από καλοριφέρ, ηλεκτροκινητήρες ή διακόπτες, φούρνους κλπ.
- Αδειάστε το ρεζερβουάρ καυσίμων πριν αποθηκεύσετε ή μεταφέρετε το μηχανήμα.
- Αποθηκεύστε το μηχανήμα και τα καύσιμα σε ασφαλές μέρος μακριά από τα παιδιά.
- Αποθηκεύστε το μηχανήμα με όλα τα καλύμματα στη θέση τους. Τοποθετήστε το μηχανήμα έτσι ώστε να μη μπορεί να προκληθεί τραυματισμός από αιχμηρά αντικείμενα.

ΑΠΟΘΗΚΕΥΣΗ ΤΟΥ ΕΡΓΑΛΕΙΟΥ

Προετοιμάστε το εργαλείο σας για αποθήκευση στο τέλος της καλοκαιρινής περιόδου ή αν δεν πρόκειται να το χρησιμοποιήσετε για 30 ή περισσότερες ημέρες.

Αν πρόκειται να αποθηκεύσετε το εργαλείο σας για ένα αρκετό χρονικό διάστημα:

- Καθαρίστε πολύ καλά όλα τα μέρη του εργαλείου πριν το αποθηκεύσετε για μεγάλη χρονική περίοδο.

- Θυλάξτε το σε έναν καθαρό και στεγανό χώρο.
- Λαδώστε εκκαφρά τις εξωτερικές μεταλλικές επιφάνειες.

ΕΣΩΤΕΡΙΚΟ ΚΙΝΗΤΗΡΑ

- Βγάλτε το μπουζί και ρίξτε ένα κουταλάκι του γλυκού λάδι δίχρονου κινητήρα (αερόψυκτου) μέσα στο άνοιγμα του μπουζί. Τραβήξτε αργά το σκονί της μίζας 8 έως 10 φορές για να διαμοιραστεί το λάδι. Αντικαταστήστε το μπουζί με καινούργιο, κατάλληλου τύπου και δυναμικότητας.
- Καθαρίστε το φίλτρο αέρα.
- Ελέγξτε ολόκληρο το μηχανήμα για βίδες, παξιμάδια και μπουλόνια που μπορεί να έχουν χαλαρώσει. Αντικαταστήστε εξαρτήματα που μπορεί να έχουν πάθει ζημιά, να έχουν σπάσει ή να είναι φθαρμένα.
- Ξεκινήστε κάθε σαιζόν χρησιμοποιώντας φρέσκα καύσιμα με την κατάλληλη αναλογία λαδιού και βενζίνης.

ΑΛΛΑ

- Μην αποθηκεύετε βενζίνη από μια σαιζόν μέχρι την επόμενη.
- Αντικαταστήστε το μπιτόνι της βενζίνης, αν αρχίσει να σκουριάζει.

ΠΙΝΑΚΑΣ ΕΠΙΛΥΣΗΣ ΠΡΟΒΛΗΜΑΤΩΝ

⚠ ΠΡΟΕΙΔΟΠΟΙΗΣΗ: Αποσυνδέστε το μπουζί πριν κάνετε συντήρηση, εκτός από τη ρύθμιση του καρμπυρατέρ.

Πρόβλημα	Αιτία	Λύση
Η μηχανή δεν ξεκινά.	<ol style="list-style-type: none"> 1. Διακόπτη ON/STOP στη θέση STOP. 2. Η μηχανή είναι υπερπληρωμένη. 3. Η δεξαμενή καυσίμων είναι άδεια. 4. Ο αναφλεκτήρας δεν ανάβει. 5. Τα καύσιμα δεν φτάνουν στο καρμπυρατέρ. 6. Η συμπίεση είναι χαμηλή. 	<ol style="list-style-type: none"> 1. Μεταινήστε το διακόπτη ON/STOP στη θέση ON. 2. Δείτε «ΟΔΗΓΙΕΣ ΕΚΚΙΝΗΣΗΣ». 3. Γεμίστε τη δεξαμενή με το σωστό μείγμα καυσίμων. 4. Τοποθετήστε έναν καινούργιο αναφλεκτήρα. 5. Ελέγξτε το φίλτρο καυσίμων και αλλάξτε το αν είναι βρώμικο. Ελέγξτε το σωληνάκι καυσίμων και αν διαπιστωθεί στρέβλωση ή σγίσιμο, επιδιορθώστε ή αντάλλαξτε το σωληνάκι. 6. Επικοινωνήστε με έναν εξουσιοδοτημένο αντιπρόσωπο σόλησης και συντήρησης.
Η μηχανή δεν μπαίνει στη νεκρά θέση.	<ol style="list-style-type: none"> 1. Το καρμπυρατέρ χρειάζεται ρύθμιση. 2. Τα λαστιχάκια του στροφαλο-φόρου άξονα είναι φθαρμένα. 3. Η συμπίεση είναι χαμηλή. 	<ol style="list-style-type: none"> 1. Δείτε «Ρύθμιση του Καρμπυρατέρ». 2. Επικοινωνήστε με έναν εξουσιοδοτημένο αντιπρόσωπο σόλησης και συντήρησης. 3. Επικοινωνήστε με έναν εξουσιοδοτημένο αντιπρόσωπο σόλησης και συντήρησης.
Η μηχανή δεν επιταχύνεται, έχει μειωμένη ισχύ, ή σβήνει όταν φορτώνεται.	<ol style="list-style-type: none"> 1. Το φίλτρο αέρος είναι βρώμικο. 2. Ο αναφλεκτήρας είναι ρυπαρός. 3. Το καρμπυρατέρ χρειάζεται ρύθμιση. 4. Έχουν μαζευτεί αποθέματα του άνθρακα. 5. Η συμπίεση είναι χαμηλή. 	<ol style="list-style-type: none"> 1. Καθαρίστε ή αλλάξτε το φίλτρο αέρος. 2. Καθαρίστε ή αλλάξτε τον αναφλ-εκτήρα και επαναρυθμίστε το διάκενό του. 3. Επικοινωνήστε με έναν εξουσιοδοτημένο αντιπρόσωπο σόλησης και συντήρησης. 4. Επικοινωνήστε με έναν εξουσιοδοτημένο αντιπρόσωπο σόλησης και συντήρησης. 5. Επικοινωνήστε με έναν εξουσιοδοτημένο αντιπρόσωπο σόλησης και συντήρησης.
Βγαίνει υπερβολικός καπνός από τη μηχανή.	<ol style="list-style-type: none"> 1. Το τσοκ είναι εν μέρη στη θέση σπ. 2. Το μείγμα των καυσίμων δεν είναι το κατάλληλο μείγμα. 3. Το φίλτρο αέρος είναι βρώμικο. 4. Το καρμπυρατέρ χρειάζεται ρύθμιση. 	<ol style="list-style-type: none"> 1. Ρυθμίστε το τσοκ στη κατάλληλη θέση. 2. Αδειάστε τη δεξαμενή καυσίμων και ξαναγεμίστε την με το κατάλληλο μείγμα καυσίμων. 3. Καθαρίστε ή αλλάξτε το φίλτρο αέρος. 4. Επικοινωνήστε με έναν εξουσιοδοτημένο αντιπρόσωπο σόλησης και συντήρησης.
Η μηχανή θερμαίνεται.	<ol style="list-style-type: none"> 1. Το μείγμα των καυσίμων δεν είναι το κατάλληλο μείγμα. 2. Ο αναφλεκτήρας είναι ακατάλληλος. 3. Το καρμπυρατέρ χρειάζεται ρύθμιση. 4. Έχουν μαζευτεί αποθέματα του άνθρακα. 	<ol style="list-style-type: none"> 1. Αδειάστε τη δεξαμενή καυσίμων και ξαναγεμίστε την με το κατάλληλο μείγμα καυσίμων. 2. Αντικαταστήστε τον με τον κατάλληλο αναφλεκτήρα. 3. Επικοινωνήστε με έναν εξουσιοδοτημένο αντιπρόσωπο σόλησης και συντήρησης. 4. Επικοινωνήστε με έναν εξουσιοδοτημένο αντιπρόσωπο σόλησης και συντήρησης.

ΔΗΛΩΣΗ ΣΥΜΜΟΡΦΩΣΗΣ

Δήλωση Συμμόρφωσης για την Ευρωπαϊκή Ένωση (Ισχύει μόνον για την Ευρώπη)

Εμείς, η **Husqvarna AB, SE-561 82 Huskvarna, Σουηδία**, **τελ:** +46-36-146500, ως εξουσιοδοτημένος αντιπρόσωπος στην Κοινότητα, βεβαιώνουμε ότι τα χορτοκοπτικό **McCulloch Cabrio 433L** από τους αριθμούς σειράς κατασκευής έτους 2009 και εξής (το έτος αναγράφεται ολόκληρο στην πινακίδα μοντέλου, ακολουθούμενο από τον αριθμό σειράς), ανταποκρίνονται στις προδιαγραφές της **ΟΔΗΓΙΑΣ ΤΟΥ ΣΥΜΒΟΥΛΙΟΥ**.

της 17ης Μαΐου 2006 “σχετικά με μηχανήματα” **2006/42/EK**.

της 15ης Δεκεμβρίου 2004 “σχετικά με ηλεκτρομαγνητική συμβατότητα” **2004/108/EK**, καθώς και τις προσθήκες που ισχύουν τώρα.

της 8ης Μαΐου 2000 “σχετικά με εκπομπή θορύβου στο περιβάλλον” μετρούμενη κατά παράγωγα V της **2000/14/EK**. Για πληροφορίες σχετικά με τις εκπομπές θορύβων, δείτε το κεφάλαιο Τεχνικά χαρακτηρισιστικά.

Εφαρμόστηκαν τα εξής πρότυπα: **EN ISO 12100-1/A1:2009, EN ISO 12100-2/A1:2009, CISPR 12:2007, EN 11806:2008**.

Η SMP Svensk Maskinprovning AB, Fyrisborgsgatan 3, S-754 50 Uppsala, Σουηδία, έχει εκτελέσει προαιρετικό έλεγχο μοντέλου για λογαριασμό της Husqvarna AB. Τα πιστοποιητικά έχουν αριθμούς: **SEC/09/2033**.

09-11-01

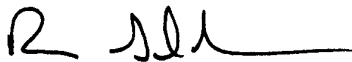

Ronnie E. Goldman, Υπεύθυνος Μηχανικός
Εξουσιοδοτημένος αντιπρόσωπος της
Husqvarna AB και υπεύθυνος για την τεχνική
τεκμηρίωση

ΤΕΧΝΙΚΑ ΣΤΟΙΧΕΙΑ

MONTEALO: **Cabrio 433L**

ΚΙΝΗΤΗΡΑΣ

Κυβισμός, cm ³	33
Σε μέγιστη ισχύ του κινητήρα, σ.α.λ.	7000
Μέγιστη συχνότητα περιστροφής του άξονα, σ.α.λ.	10000
Αριθμός στροφών κινητήρα στη συνιστώμενη μέγιστη συχνότητα περιστροφής του άξονα, σ.α.λ.	7400
Συνιστώμενες στροφές ρελαντί, σ.α.λ.	2900
Μέγιστη ισχύς κινητήρα μετρούμενη κατά ISO 8893, kW	0,9

ΣΥΣΤΗΜΑ ΑΝΑΦΛΕΞΗΣ

Μπουζί	Champion RCJ-6Y
Διάκενο ηλεκτροδίων, mm	0,6

ΣΥΣΤΗΜΑ ΚΑΥΣΙΜΟΥ ΚΑΙ ΣΥΣΤΗΜΑ ΛΙΠΑΝΣΗΣ

Χωρητικότητα ρεζερβουάρ καυσίμου, cm ³	480
---	-----

ΒΑΡΟΣ

Μηχανήματος με τα εξαρτήματα, χωρίς το κοπτικό καλώδιο, με άδειο ρεζερβουάρ καυσίμου, kg	6,6
--	-----

ΕΚΠΙΟΜΙΗΣ ΘΟΡΥΒΟΥ

(Βλ. σημ. 1)

Μετρούμενη ηχητική στάθμη σε dB(A)	112,3
Εγγυημένη ηχητική στάθμη L _{WA} dB(A)	117,0

ΣΤΑΘΜΕΣ ΘΟΡΥΒΟΥ

(Βλ. σημ. 2)

Ισοδύναμο επίπεδο πίεσης ήχου στο αυτί του χειριστή, μετρούμενο σύμφωνα με την EN ISO 11806 και ISO 22868, dB(A)	
Εξοπλισμένο με λεπίδα χόρτου (αυθεντικό εξάρτημα)	102,0
Εξοπλισμένο με κεφαλή χορτοκοπτικού (αυθεντικό εξάρτημα)	99,8

ΚΡΑΔΑΣΜΟΙ

(Βλ. σημ. 3)

Αντίστοιχες στάθμες κραδασμών (a _{hν,eq}) στις λαβές, μετρούμενες σύμφωνα με τα EN ISO 11806 και ISO 22867, m/s ²	
Εξοπλισμένο με λεπίδα χόρτου (αυθεντικό εξάρτημα), αριστερά/δεξιά	8,3/8,4
Εξοπλισμένο με κεφαλή χορτοκοπτικού (αυθεντικό εξάρτημα), αριστερά/δεξιά	6,4/8,1

Σημ. 1: Εμπομπή θορύβου προς το περιβάλλον μετρήθηκε ως ισχύς ήχου (L_{WA}) σύμφωνα με την Οδηγία EK 2000/14/EK. Η καταγεγραμμένη στάθμη ηχητικής ισχύος για το μηχάνημα έχει μετρηθεί με το αυθεντικό παρελκόμενο κοπής, που δίνει την υψηλότερη στάθμη. Η διαφορά μεταξύ της εγγυημένης και της μετρούμενης ηχητικής ισχύος είναι ότι η εγγυημένη ηχητική ισχύς περιλαμβάνει επίσης τη διασπορά στο αποτέλεσμα της μέτρησης και τις αποκλίσεις μεταξύ των διαφορετικών μηχανημάτων του ίδιου μοντέλου σύμφωνα με την Οδηγία 2000/14/EK.

Σημ. 2: Τα καταγεγραμμένα στοιχεία στοιχεία για την αντίστοιχη στάθμη πίεσης θορύβου για το μηχάνημα έχουν μια τυπική στατιστική διασπορά (τυπική απόκλιση) της τάξης του 1 dB(A).

Σημ. 3: Τα καταγεγραμμένα στοιχεία στοιχεία για την αντίστοιχη στάθμη κραδασμών έχουν μια τυπική στατιστική διασπορά (τυπική απόκλιση) της τάξης του 1 m/s².

Μοντέλο Cabrio 433L (άξονας με αριστερόστροφο σπείρωμα 3/8)		
Εγκεκριμένα αξεσουάρ	Τύπος	Αρ. υλικού προφυλακτήρα εξαρτήματος κοπής
Λεπίδα χόρτου / χορτοκοπτικό μαχαίρι	Grass (Ø 20 cm, 4-δόντια)	530 05 58 92 / 575 35 27 01
Κεφαλή χορτοκοπτικού	TNG 7 (Ø 2,4 mm νήμα)	537 41 92 02 / 575 35 27 01

