

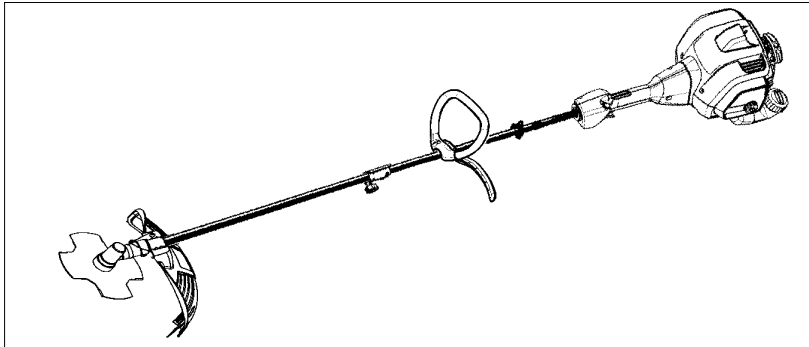

CABRIO 433L



SE

ANVÄNDARHANDBOK

VIKTIG INFORMATION: Läs dessa anvisningar noggrant och se till att du förstår dem innan du använder trimmeren och spara dem för framtida behov.

NO

BRUKERHÅNDBOK

VIKTIG INFORMASJON: Vennligst les disse instruksjonene nøye og pass på at De forstår dem før De bruker trimmeren og oppbevar den for senere bruk.

FI

KÄYTTÖOHJEKIRJA

TÄRKEÄÄ: Lue tämä ohjekirja huolellisesti läpi ennen kuin alat käyttää laitetta. Säilytä ohjekirja myöhempää käyttöä varten.

DK

BRUGERHÅNDBOG

VIGTIGE OPLYSNINGER: Læs venligst disse instruktioner omhyggeligt og vær sikker på, at De forstår dem, før De anvender græstrimmeren og gemme til senere henvisning.

SISÄLTÖ

Trimmerin osat	40	Huolto ja säädöt	55
Symbolien selitykset	41	Varastointi	57
Turvamääräykset	41	Vianetsintätaulukko	58
Kokoaminen	44	Vaatimustenmukaisuusvakuutus	59
Käyttö	47	Tekniset tiedot	60
Kunnossapito	54		

TRIMMERIN OSAT

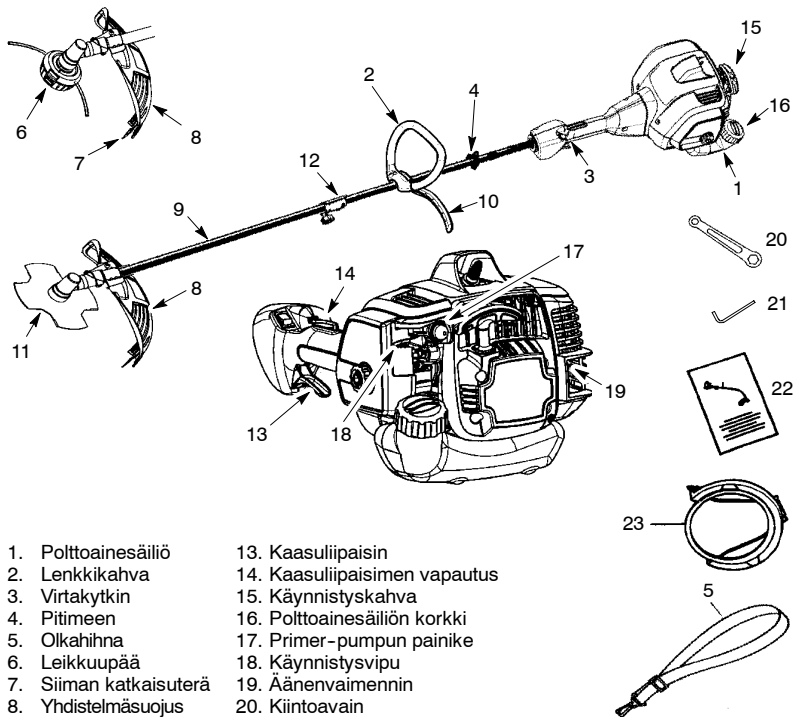

- | | |
|------------------------|-------------------------------|
| 1. Polttoainesäiliö | 13. Kaasuliipaisin |
| 2. Lenkkikahva | 14. Kaasuliipaisimen vapautus |
| 3. Virtakytkin | 15. Käynnistyskahva |
| 4. Pitimeen | 16. Polttoainesäiliön korkki |
| 5. Olkahihna | 17. Primer-pumpun painike |
| 6. Leikkuupää | 18. Käynnistysvipu |
| 7. Siiman katkaisuterä | 19. Äänenvaimennin |
| 8. Yhdistelmäsuojus | 20. Kiintoavain |
| 9. Runkoputki | 21. Kuusioruuvivain |
| 10. J-kahva | 22. Käyttöohjekirja |
| 11. Terä | 23. Teräsuojus |
| 12. Liitoskappale | |

SYMBOLIEN SELITYKSET

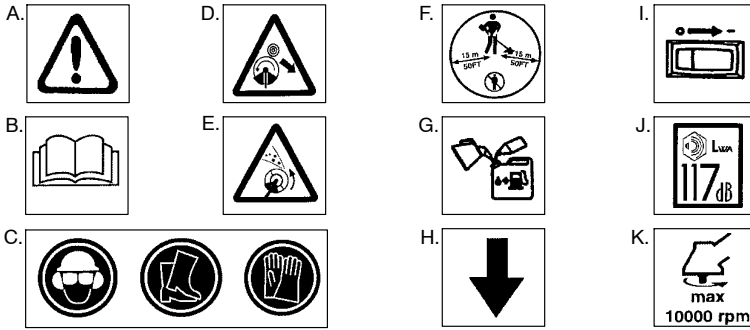

- A. **VAROITUS!** Trimmerin käytössä on oltava varovainen! Laitteen huolimaton tai väärä käyttö voi aiheuttaa vakavan loukkaantumisen.
- B. Pehdy huolellisesti ohjekirjan sisältöön ennen trimmerin käyttöönottoa.
- C. Käytä aina:
Kuulonsuojaimia, suojalaseja tai visiiriä, suojakypärä, turvajalkineet ja tukevat käsineet.
- D. **VAARA!** Terä voi työntyä voimakkaasti pois kohteesta, jota se ei voi leikata. Terän äkkinäinen takaiskuliike voi aiheuttaa tapaturman ja käsien tai jalkojen menetyksen. Pidä läsnäolevat henkilöt ja eläimet 15 metrin turvaetäisyydellä.
- E. **VAROITUS!** Terä siima sinkoaa esineitä suurella voimalla. Sinä ja muut voivat menettää näkönsä tai loukkaantua muulla tavoin. Käytä silmä ja jalkasuojia. Älä päästä pyörivää siimaa minkään ruumiinjäsenen ulottuville.
- F. Trimmerin käyttäjän on varmistettava, ettei 15 metriä lähempänä ole muita henkilöitä työskentelyn aikana. Jos samalla alueella on useita trimmerin käyttäjiä, kaikkien on noudatettava vähintään 15 metrin turvaetäisyyttä.
- G. Käytä lyijytöntä tai lyijypitoista bensiiniä, johon on sekoitettu 2,5% kaksitahtöljyä.
- H. Etukahvan saa sijoittaa vain nuolen alapuolelle.
- I. Moottorin virtakytkin
- J. Äänen tehotaso (liittyen Direktiiviin 2000/14/EY)
- K. Karan maksimipyörimisnopeus, r/min

TURVAMÄÄRÄYKSET

VAROITUS: Puutarhanhoitolaitteita käytettäessä perusturvallisuusohjeita tulee aina noudattaa tulipalovaaran ja vakavien loukkaantumisten välttämiseksi. Lue kaikki ohjeet ja noudata niitä.
Tämä kone voi olla vaarallinen! Tämä laite voi aiheuttaa käyttäjälle ja sivullisille vakavan tapaturman, kuten raajan tai näön menetyksen. Tämän ohjekirjan varoituksia ja turvallisuusohjeita on noudatettava, jotta laitteen käyttö on kohtuullisen turvallista ja tehokasta. Käyttäjä on vastuussa tässä ohjekirjassa ja laitteessa olevien varoitusten ja ohjeiden noudattamisesta. Lue koko ohjekäsikirja ennen kuin ryhdyt kokoamaan tai käyttämään laitetta. Tätä laitetta saavat käyttää vain henkilöt, jotka lukevat ja ymmärtävät tässä ohjekirjassa ja laitteessa olevat varoitukset ja ohjeet ja noudattavat niitä. Älä koskaan anna lasten käyttää tätä laitetta.

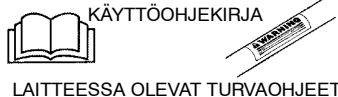

VAARA: Terä voi työntyä voimakkaasti pois kohteesta, jota se ei voi leikata. Terän äkkinäinen takaiskuliike voi aiheuttaa tapaturman ja käsien tai jalkojen menetyksen. Pidä läsnäolevat henkilöt ja eläimet 15 metrin turvaetäisyydellä.



VAROITUS: Terä siima sinkoaa esineitä suurella voimalla. Sinä ja muut voivat menettää näkönsä tai loukkaantua muulla tavoin. Käytä silmä ja jalkasuojia. Älä päästä pyörivää siimaa minkään ruumiinjäsenen ulottuville.

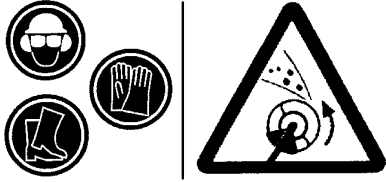

VAROITUS: Lentävien esineiden vaara. Terä/trimmerisiima voi singota esineitä kovalla voimalla. Läsnaöljät voivat vammautua tai sokeutua. Pidä läsnäolevat ihmiset ja eläimet 15 metrin päässä.

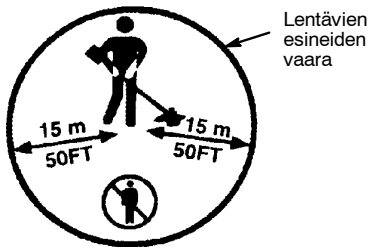

Lentävien esineiden vaara

VAROITUS: Älä käytä trimmerin päätä terän kiinnityslaitteena.



VAROITUS: Terä jatkaa pyörimistä vielä kaasuvivun vapauttamisen tai moottorin sammuttamisen jälkeen. Vapaalla liikkuva terä voi singota esineitä tai haavoittaa vakavasti, jos kosketat siihen vahingossa. Pysäytä terä antamalla jo leikatun materiaalin koskettaa vapaalla pyörivän terän vasenta puolta.

Pysäytä vapaalla pyörivä terä leikatun materiaalin kosketuksella.

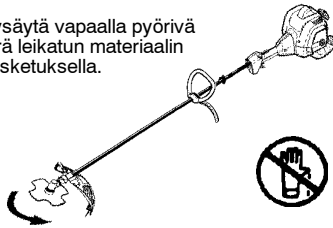

KÄYTÄ LAITETTA TURVALLISESTI

VAROITUS: Kone muodostaa käytön aikana sähkömagneettisen kentän. Kenttä saattaa joissakin tapauksissa häiritä aktiivisten tai passiivisten lääketieteellisten implanttien toimintaa. Vakavien tai kohtalokkaiden onnettomuuksien ehkäisemiseksi kehotamme lääketieteellisiä implantteja käyttäviä henkilöitä neuvottelemaan lääkärin ja lääketieteellisen implantin valmistajan kanssa ennen koneen käyttämistä.

- Pukeudu asianmukaisesti. Käytä suojalaseja tai visiiriä käyttäessäsi laitetta tai suorittaessasi kunnossapitotoimenpiteitä.
- Kypärää on käytettävä, jos raivattavat rungot ovat yli 2 metrin korkuisia.
- Käytä aina hengitys- tai kasvosuojainta käyttäessäsi laitetta pölyisissä olosuhteissa.
- Käytä pitkiä housuja, pitkähaihaista puseroa tai takkia, saappaita ja käsineitä. Suojalahkeiden käyttö on suositeltavaa.
- Käytä aina tukevia kenkiä. Älä koskaan käytä laitetta avojaloin tai sandaaleissa. Pysytele loitolla leikkuusiimasta/terä.
- Pitkät hiukset on pidettävä kiinni. Älä käytä riippuvia koruja, löysiä vaatteita, solmiota tai vaatteita, joista riippuu tupsuja, naruja jne. Ne voivat tarttua laitteen liikkuviin osiin.
- Älä käytä laitetta, jos olet väsynyt, sairas tai alkoholin, huumaavien aineiden tai lääkkeiden vaikutuksen alaisena. Säilytä tarkkaavaisuus ja käytä tervettä järkeä.
- Käytä kuulonsuojaimia. Pitkäaikainen tai jatkuva altistus korkeille melutasoille saattaa aiheuttaa pysyvän kuulovamman.
- Älä koskaan käynnistä tai käytä moottoria suljetussa tilassa. Laitteen pakokaasujen hengittäminen on hengenvaarallista.
- Pidä kädensijat puhtaina öljystä ja polttoaineesta.
- Käytä aina ohjaustankoa ja oikein säädettyä olkapäähihnaa terän kanssa (katso kohta KOKOAMINEN).

HUOLEHDI LAITTEEN KÄYTTÖKUNNOSTA

VAROITUS: Irrota sytytystulpan johdin ennen kunnossapitotoimenpiteitä, paitsi silloin kun säädät kaasutinta.

- Vaihda ennen laitteen käyttöä tēra osat silloin kun niissä on lohkeamia, halkeamia tai kun ne ovat menneet rikki tai vaurioituneet jollakin muulla tavalla. Tarkista ennen jokaista käyttö-kertaa, onko leikkuupäässä vaurioituneita osia. Vaihda tarvittaessa.
- Suorita suositellut kunnossapitotoimenpiteet. Pidä terä terävänä. Pidä siima sopivan pituisena.
- Käytä vain 2,4 mm vahvuista McCulloch-siimaa. Älä koskaan käytä metallilankaa, naruja tms.
- Asenna vaadittu suojuus oikein ennen kuin käytät laitetta.
- Käytä vain määritettyä terää tai trimmerin päätä; varmista, että se on oikein asennettu ja kunnolla kiinnitetty.
- Älä koskaan käynnistä moottoria, jos kytkimen suojuus on poistettu. Kytkin voi lentää irti ja aiheuttaa vakavan vamman. Varmista, että terä tai trimmerin pää lakkaa pyörimästä, kun moottori käy tyhjäkäynnillä.
- Kun säädät kaasutinta, pidä alaosa tuettuna estääksesi terää tai trimmerisiimaa koskettamasta mitään esinettä. Pidä laitteesta kiinni kädellä; älä käytä tueksi olkahihnaa.
- Pidä muut ihmiset laitteen ulottuvilta kaasuttimen säätöjä tehdessäsi.
- Käytä ainoastaan suositeltuja McCulloch-lisävarusteita ja varaosia.
- Anna valtuutetun huoltoliikkeen suorittaa kaikki kunnossapito ja huolto, jota ei ole selitetty tässä ohjekirjassa.

KÄSITTELE POLTTOAINETTA HUOLELLISESTI

- Sekoita polttoaine ja kaada sitä säiliöön ulkoilmassa.
- Pidä polttoaine kaukana kipinöistä ja avotulesta.
- Käytä polttoaineen säilytykseen hyväksytyä astiaa.
- Älä tupakoi äläkä anna muidenkaan tupakoida polttoaineen tai laitteen läheisyydessä.
- Varo läikyttämästä polttoainetta tai öljyä. Pyyhi pois yli valunut polttoaine.
- Siirry vähintään 3 metrin päähän polttoaineen säilytys- ja täyttöpaikasta ennen kuin käynnistät laitteen.
- Pysäytä moottori ja anna sen jäähtyä ennen kuin avaat polttoainesäiliön korkin.
- Säilytä polttoaine aina syttyville nesteille hyväksytyssä säilytysastiassa.

LAITTEEN KUNNOSSAPITO JA TURVALLISUUS

- **VAROITUS:** Irrota sytytystulppa ennen kuin alat tehdä mitään kunnossapitotöitä, paitsi kaasuttimen säädön yhteydessä.
- Tarkista laite ennen käyttöä rikkoontuneiden tai irrallaan olevien osien varalta ja vaihda ne tarvittaessa. Tarkista laite ennen käyttöä polttoainevuotojen varalta ja korjaa viat tarvittaessa. Pidä laite hyvässä toimintakunnossa.
- Vaihda ennen laitteen käyttöä tēra osat silloin kun niissä on lohkeamia, halkeamia tai kun ne

ovat menneet rikki tai vaurioituneet jollakin muulla tavalla.

- Huolla laitetta suositeltujen toimenpiteiden mukaan.
- Asenna vaadittu suojuus oikein ennen kuin käytät laitetta. Käytä metallisuojuusta kaikille metalliterille.
- Käytä vain määritettyä terää tai trimmerin päätä; varmista, että se on oikein asennettu ja kunnolla kiinnitetty.
- Älä koskaan käynnistä moottoria, jos kytkimen suojuus on poistettu. Kytkin voi lentää irti ja aiheuttaa vakavan vamman.
- Varmista, että terä tai trimmerin pää lakkaa pyörimästä, kun moottori käy tyhjäkäynnillä.
- Kun säädät kaasutinta, pidä alaosa tuettuna estääksesi terää tai trimmerisiimaa koskettamasta mitään esinettä. Pidä laitteesta kiinni kädellä; älä käytä tueksi olkahihnaa.
- Pidä muut ihmiset laitteen ulottuvilta kaasuttimen säätöjä tehdessäsi.
- Käytä ainoastaan suositeltuja McCulloch-lisävarusteita ja varaosia.
- Anna valtuutetun huoltoliikkeen suorittaa kaikki kunnossapito ja huolto, jota ei ole selitetty tässä ohjekirjassa.

KULJETUS JA SÄILYTYS

- Anna moottorin jäähtyä ja varmista laitteen paikallaan pysyminen varastoinnin ja kuljetuksen aikana.
- Tyhjennä polttoainesäiliö ennen laitteen varastointia tai kuljetusta. Käytä kaasuttimeen jäänyt polttoaine loppuun käynnistämällä moottori ja antamalla sen käydä, kunnes se pysähtyy.
- Älä säilytä laitetta tai polttoainetta suljetussa tilassa, jossa polttoaineesta haihtuva kaasu voi syttyä vedenlämmittimen, sähkömoottorin, uunin tms. synnyttämien kipinöiden tai avotulen vuoksi.
- Varastoi laite siten, ettei siiman katkaisuterä voi vahingoittaa ketään. Laite voidaan ripustaa runkoputkesta.
- Peitä terä kuljetussuojuksella.
- Säilytä laite lasten ulottumattomissa.
- Varmista koneen kiinnitys kuljetuksen aikana.

TURVALLISUUTTA KOSKEVA HUOMAUTUS:

Bensiinikäyttöisten työkalujen pitkäaikaisessa käytössä tapahtuva altistuminen tärinälle saattaa verenkiertohäiriöille alttiilla henkilöillä vahingoittaa sormien, käsien ja nivelten verisuonia ja hermoja tai aiheuttaa niiden epänormaalia turpoamista. Laitteen pitkäaikaisella käytöllä kylmissä olosuhteissa on todettu olevan yhteys verisuonten vahingoittumiseen muuten terveillä ihmisillä. Lopeta laitteen käyttö ja ota yhteys lääkäriin, jos sinulla on seuraavanlaisia oireita: tunnottomuus, kipu, sormivoiman heikentyminen, muutokset ihossa tai sormien, käsien tai nivelten turpuminen. Laitteeseen asennettu tärinänpoistojärjestelmä ei takaa näiltä ongelmilta välttymistä. Henkilöiden, jotka käyttävät moottorikäyttöisiä työkaluja säännöllisesti ja pitkäaikaisesti, pitää huolehtia terveydentilansa sekä tämän laitteen säännöllisestä tarkastamisesta.

KOKOAMINEN

TUOTEPAKETIN SISÄLTÖ

Tarkista, että olet saanut tuotepakkauksen mukana seuraavat osat.

- Moottori
- Trimmerilaite
- Leikkuupää
- Terä
- Kuppialuslaatta
- Terän mutter
- Yhdistelmäsuojus
- Pultti
- Lenkkikahva
- Puristuslaatta
- Pultti
- Mutteri
- J-kahva
- Ylempi olkahihnan kiinnike
- Alempi olkahihnan kiinnike
- Olkahihnan kiinnikkeen ruuvit (2)
- Olkahihna
- Kuusioruuvivain
- Kiintoavain
- Teräsuojus

VAROITUS: Pysäytä laite ja irrota sytytystulppa ennen kuin teet kokoonpanotoimia.

VAROITUS: Tarkista, että laite on koottu kunnolla ja että kaikki kiristimet on kiristetty tiukasti kiinni.

Tarkista, ettei laitteessa ole vaurioituneita osia. Vaihda tarvittaessa. Polttoainesuodat-timen kolina tyhässä polttoainesäiliössä on normaali ilmiö. Polttoaineen tai öljyn jäänteiden esiintyminen äänenvaimentimessa on normaalia tehtaalla tehtyjen kaasuttimen säätöjen ja testausten vuoksi.

TARVITTAVAT TYÖKALUT

- Kuusioruuvivain (toimitetaan mukana)
- Säädettävä ruuvivain
- Ruuvimeisseli

TRIMMERILAITTEEN ASENTAMINEN

VARIOTUS: Aseta laite tasaiselle alustalle, kun asennat trimmerilaitetta.

1. Löysää liitoskappale kiertämällä nuppia vastapäivään.

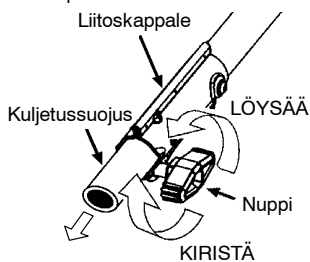

2. Poista liitoskappaleen kuljetussuojus.
3. Poista trimmerilaitteen putken tulppa (jos sellainen on).

4. Kohdista trimmerilaitteen lukitus/vapautuspainike liitoskappaleessa olevan ohjausuran kohdalle.
5. Työnnä trimmerilaite liitoskappaleen sisään, kunnes lukitus/vapautuspainike napsahtaa reikään.
6. Kiristä nuppi hyvin kiertämällä sitä myötäpäivään.

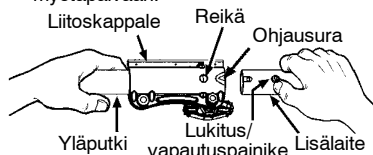

VAROITUS: Varmista, että lukitus/vapautuspainike lukittuu reikään ja että nuppi on kiristetty kunnolla ennen kuin käytät laitetta. Kaikki lisälaitteet on tarkoitettu käytettäväksi pääaukossa elle kyseisen laitteen käyttöohjeessa ole toisin ilmoitettu. Väärän aukon käyttäminen voi johtaa vakavaan loukkaantumiseen tai vahingoittaa laitetta.

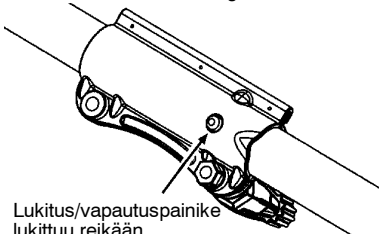

Katso valinnaisten lisälaitteiden asennus kyseisen lisälaitteen käyttöohjeen osiasta KOKOONPANO.

KAHVA KOKOONPANO

VAARA: Vakavan tapaturman välttämiseksi ohjaustangon puomiosaa täytyy säätää ja sen tulee olla asennettuna kuvan esittämällä tavalla, jotta käyttäjän ja pyörivän terän välillä on este.

1. Paina lenkkikahva runkoputken päälle. Huomaa, että lenkkikahva täytyy asentaa runkoputkeen merkittyjen nuolien väliin.

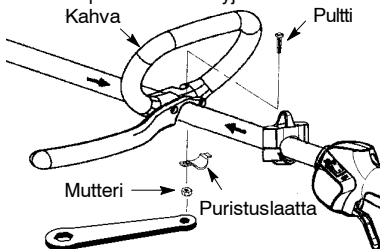

- Asenna pultti, puristuslaatta ja mutteri kuvan mukaisesti.

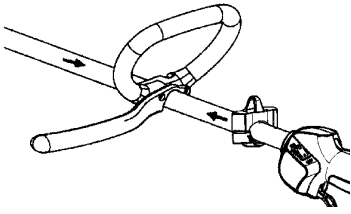

- Suorita hienosäätö niin, että kahva tulee mukavaan työasentoon. Kiristä väännin. Kiristä mutteri tiukasti ruuviavaimella (sisältyy toimitukseen).

OLKAHIHNNAN KOKOONPANO

- Aseta ylempi olkahihnan kiinnike runkoputkeen ohjaustangon yläpuolelle.
- Aseta alempi olkahihnan kiinnike runkoputken alapuolelle siten, että ylemmän ja alemman kiinnikkeen ruuvit tulevat kohdakkain.

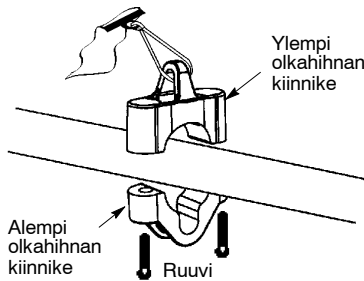

- Työnnä kaksi ruuvia ruuvien reikiin.
- Kiinnitä olkahihnan kiinnike kiristämällä ruuvit kuusioavaimella.

VAROITUS: Olkahihna ja ohjaustanko on säädettävä asianmukaisesti moottori sammutettuna ennen laitteen käyttöä.

- Työnnä oikea käsivartesi ja pääsi olkahihnan läpi ja laita hihna vasemmalle olalle. Tarkista, että koukku on vyötärösi oikealla puolella.

HUOM: Olkahihna kiertyy puoli kierrosta siten, että se asettuu tasaisesti hartioille.

- Säädä hihna siten, että koukku on noin 15 cm vyötärön alapuolella.
- Kiinnitä olkahihnan koukku kiinnikkeeseen ja nosta työkalu käyttöasentoon.
- Kokeile olkahihnaa ja säädä ja tasapainota se sopivaksi ennen kuin käynnistät moottorin tai aloitat leikkaustyön.

HUOM: Olkahihnan kiinnikettä on mahdollisesti siirrettävä runkoputkessa, jotta laite on kunnolla tasapainossa.

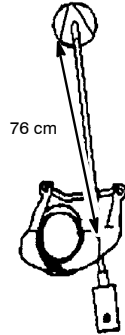
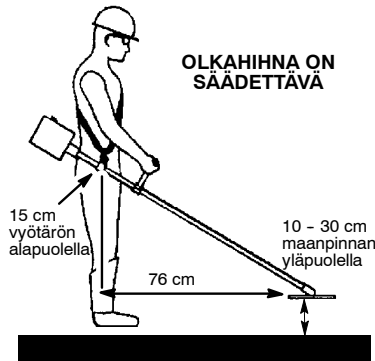

SUOJUKSAN KIINNITTÄMINEN

VAROITUS: Suojus on asennettava kunnolla paikalleen. Suojus takaa käyttäjälle ja muille henkilöille osittaisen suojan lentäviä kappaleilta. Suojukseen kuuluu myös siiman katkaisuterä, jonka tehtävänä on katkaista liian pitkä siima. Katkaisuterää (suojuksen alapuolella) on varottava, koska se voi aiheuttaa haavoja.

- Työnnä kiinnike suojuksessa olevaan aukkoon.
- Kierrä suojusta siten, että suojuksen ja kiinnikkeen reiät tulevat kohdakkain.

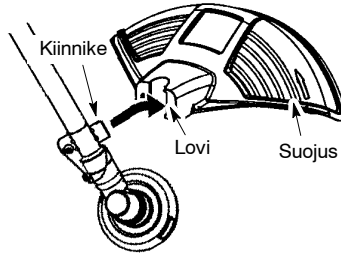

- Kiinnitä suojus kiinnikkeeseen pultilla.

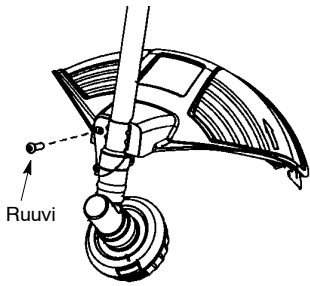

LAITTEEN KOKOONPANO

Voit kokoonpanna laitteen siten, että käytät leikkuupäätä ruohon ja heinien leikkaamiseen tai heinäterää ruohon, heinien ja korkeintaan 1 cm:n paksuisten pensaiden leikkaamiseen. Kokoonpano-ohjeet löydät haluamaasi kokoonpanoa käsittelevästä kohdasta.

KOKOONPANO-OHJEET - TRIMMERIPÄÄ

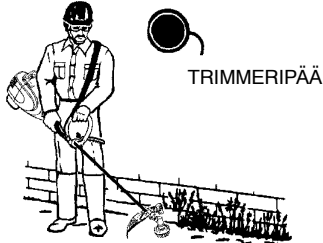

HUOM: Irrota terä ennen kuin kiinnität trimmeripäätä. Terä irrotetaan kohdistamalla pölykupissa oleva reikä vaihdelaatikon kyljessä olevaan reikään terää pyörittämällä. Työnnä pieni ruuvimeisseli kohdakkain olevien reikien läpi. Ruuvimeisseli estää akselia pyörimästä löysätessäsi terän mutteria. Irrota terän mutteri kiertämällä sitä myötäpäivään. Ota ruuvimeisseli pois rei'istä. Irrota kumpikin aluslaatta ja terä. Katso kuvat kohdista METALLITERÄN ASENNUS. Laita kaikki osat ja ohjeet talteen tulevaa tarvetta varten.

TRIMMERIPÄÄN ASENNUS

HUOM: Jos laitteessa on muovisuojus kierrevarren kierteiden päällä, ota suojus pois niin, että kierteet ovat näkyvissä. Tarkista ennen kuin asennat trimmeripäätä, että pölykuppi ja aluslaatta ovat paikallaan vaihdelaatikon päällä alla olevan kuvan mukaisesti.

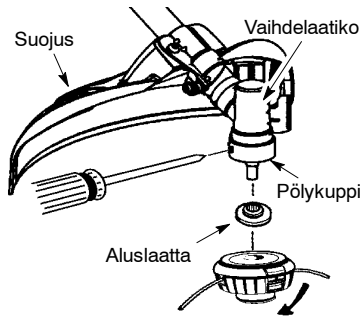

HUOM: Tarkista, että kaikki osat on asennettu oikein kuvan mukaisesti ennen kuin asennat trimmeripäätä.

1. Aseta pölykupissa oleva reikä vaihdelaatikon kyljessä olevan reiän kohdalle pölykuppia kiertämällä.
2. Työnnä pieni ruuvimeisseli ohjaimen reistä. Ruuvimeisseli estää akselia pyörimästä kiristäessäsi trimmeripäätä.
3. Pidä ruuvimeisseli paikallaan ja kierrä trimmeripäätä varteen tarraan merkittyä suuntaa vastaavasti (vastapäivään). Kiristä tiukka.

HUOM: Aluslaatan kuperan puolen on oltava vaihdelaatikkoa vasten.

ASENNUSOHJEET - HEINÄTERÄ



HUOM: Irrota trimmeripäätä ennen kuin asennat heinäterän. Kun irrotat trimmeripäätä, käännä pölykupissa oleva reikä vaihdelaatikon kyljessä olevan reiän kohdalle pölykuppia kiertämällä. Työnnä pieni ruuvimeisseli kohdakkain olevien reikien läpi. Ruuvimeisseli estää akselia pyörimästä löysätessäsi trimmeripäätä. Irrota trimmeripäätä kiertämällä sitä myötäpäivään. Ota ruuvimeisseli pois rei'istä. Katso kuvat kohdista LEIKKUUPÄÄN ASENNUS. Laita kaikki osat ja ohjeet talteen tulevaa tarvetta varten. Älä koskaan käytä trimmeripäätä metalliterän ollessa paikallaan.

METALLITERÄN ASENNUS

VAROITUS: Käytä suojakäsineitä käsitellessäsi tai huoltaessasi terää välttääksesi vahingot. Terä on hyvin terävä ja voi leikata silloinkin, kun se ei liiku.

VAROITUS: Älä käytä muita teriä tai mitään muita kiinnitysvälineitä kuin seuraavissa ohjeissa esitetyt aluslaatat ja mutterit. Vain McCulloch osat ovat tässä sallittuja, ja ne on asennettava alla olevan kuvan mukaisesti. Väärinlaisten osien käyttö voi aiheuttaa terän irtaamisen, mistä voi olla seurauksena vahinkoja käyttäjälle tai muille henkilöille.

HUOM: Pölykuppi eivät ole asennustarvikepussissa, vaan ne on kiinnitetty vaihdelaatikon akseliin. Kaikki muut kokoonpanossa tarvittavat kiinnitysvälineet ovat asennustarvikepussissa.

1. Asenna terä ja aluslaatta kierreakselille.
2. Tarkista, että aluslaatan kupera osa on vaihdelaatikkoon päin ja että kupera osa menee terän keskellä olevaan reikään.
3. Työnnä terä ja aluslaatta vaihdelaatikon akselille.
4. Kiinnitä kuppialuslaatta akseliin. Aluslaatan kuppimaisen puolen on oltava terää vasten.
5. Kiinnitä terän mutteri akseliin kiertämällä sitä vastapäivään.

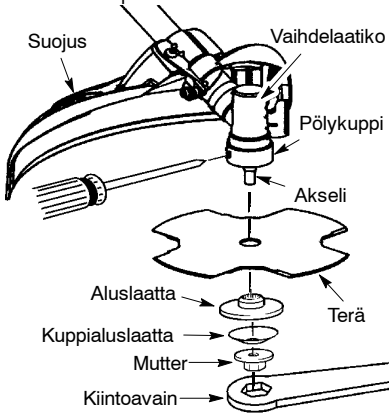

HUOM: Tarkista, että kaikki osat ovat paikallaan kuvan mukaisesti ja terä on pölykupin ja aluslaatan välissä. Terän ja pölykupin tai aluslaatan väliin ei saa jäädä väliä.

6. Kondista pölykupissa oleva reikä vaihdelaatikon kyljessä olevan reiän kohdalle terää kiertämällä.
7. Työnnä pieni ruuvimeisseli ohjaimen reistä. Ruuvimeisseli estää akselia pyörimästä kiristäessäsi terän mutteria.
8. Kiristä terän mutteri tiukkaan kiintoavaimella (sisältyy toimitukseen) pitäen ruuvimeisseliä paikallaan.
9. Ota ruuvimeisseli pois reiästä.
10. Käännä terää käsin. Jos terä hankaa suojusta vasten tai ei ole tasaisesti paikallaan, se ei ole oikein keskitetty, ja se on tällöin asennettava uudelleen.

HUOM: Kun irrotat terää, työnnä ruuvimeisseli kohdakkain olevien reikien läpi. Avaa mutteri ja irrota osat. Laita kaikki osat ja ohjeet talteen tulevaa tarvetta varten.

TERÄSUOJAN KIINNITYS

HUOMAUTUS: Laitteen terään on aina kiinnitettävä teräsuoja, kun sitä siirretään tai säilytetään varastossa.

1. Irrota kiinnityslangan päät teräsuojan lukitsimista.
2. Nosta kiinnityslankaa ja aseta terä teräsuojaan.
3. Aseta kiinnityslanka terän yli ja työnnä langan molemmat päät takaisin lukitsimiin.

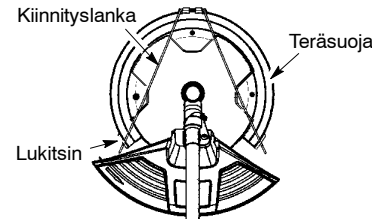

KÄYTTÖ

VAROITUS: Lue turvamääräysten polttoaineen käsittelyä koskeva kappale ennen laitteen käytön aloittamista. Ellet ymmärrä turvamääräyksiä, älä lisää polttoainetta polttoainesäiliöön. Ota yhteys valtuutettuun huoltoilikkeeseen.

POLTOAINEEN LISÄÄMINEN

VAROITUS: Irrota polttoainesäiliön korkki varovasti, kun lisäät polttoainetta.

Tässä moottorissa tulee virallisen hyväksynnän mukaisesti käyttää lyijytöntä bensiiniä. Ennen käyttöä bensiiniin on sekoitettava korkealaatuista ilmajäähdytteistä 2-tahtimoottoriöljyä, jonka sekoitussuhde on 40:1. Sekoitussuhde 40:1 saadaan sekoittamalla 5 litraan lyijytöntä bensiiniä 0,125

litraa öljyä. ÄLÄ käytä autoöljyä tai laivaöljyä, sillä ne vaurioittavat moottoria. Noudata polttoaineen sekoittamisessa öljyastian merkittyjä ohjeita. Kun öljy on lisätty bensiiniin, ravistele säiliötä hetken aikaa varmistaaksesi, että polttoaine sekoittuu hyvin. Lue polttoainetta koskevat turvallisuusohjeet ennen kuin täytät laitteen polttoainesäiliön.

HUOM: Älä käytä laitteessa koskaan pelkkää bensiiniä. Se aiheuttaa pysyviä moottorivaurioita.

POLTOAINEEN VAATIMUKSET

Käytä korkealaatuista lyijytöntä bensiiniä. Alhaisin suositeltu oktaaniluku on 90 (RON).

TÄRKEÄÄ

Alkoholisekoitteisten polttoaineiden (yli 10% alkoholia) käyttö voi aiheuttaa vakavia moottorin toiminta- ja kestävyysongelmia.

VAROITUS: Väärän polttoaineen ja/tai voiteluaineen käyttö voi aiheuttaa esimerkiksi seuraavanlaisia ongelmia: huono kytkimen kytkeytyminen, ylikuumentuminen, höyryrukko, tehohäviöt, riittämätön voitelu, polttoaineputkiston, tiivisteiden ja kaasuttimen sisäisten komponenttien vaurioituminen jne. Alkoholisekoitteiset polttoaineet aiheuttavat runsasta kosteuden imeytymistä polttoaineen ja öljyn seokseen, mistä on seurauksena öljyn ja polttoaineen erottuminen.

MOOTTORIN PYSÄYTTÄMINEN

- Pysäytä moottori painamalla ja pitämällä ON/STOP-virtakytkin STOP-asennossa, kunnes moottori sammuu.

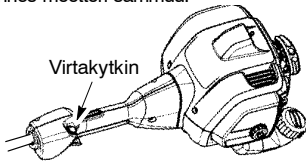

LAITTEEN KÄYNNISTÄMINEN

VAROITUS: Älä koske äänenvaimentimeen. Kuuma äänenvaimennin voi aiheuttaa vakavia palovammoja.

KYLMÄN MOOTTORIN KÄYNNISTÄMINEN (tai lämpimän moottorin käynnistäminen polttoaineen loppumisen jälkeen)



Käynnistysasento

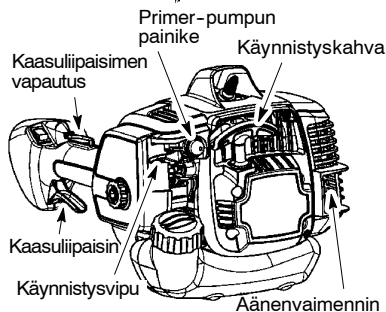

HUOM: Kaasun lukitus on vapautettava, jotta kaasuliipaisinta voidaan käyttää. Lukitus vapautuu kämmenellä samalla kun tartut kaasukahvaan. ÄLÄ paina kaasuliipaisinta ennen kuin moottori on käynnistynyt ja käy.

1. Aseta laite tasaiselle alustalle.
2. Paina Primer-pumpun painiketta hitaasti 6 kertaa.
3. Käännä käynnistysvipu START-asentoon.

4. Vedä käynnistysnarusta terävästi, kunnes moottori käynnistyy ja pyörii.
5. Anna laitteen käydä 10 - 15 sekunnin ajan ja paina sen jälkeen kaasuliipaisin kokonaan pohjaan, jotta käynnistysjärjestelmä vapautuu.

LÄMPIMÄN MOOTTORIN KÄYNNISTÄMINEN

Vedä käynnistysköydestä lujasti samalla kun painat kaasuliipaisinta, kunnes moottori käy.

HUOM: Normaalisti laite voidaan käynnistää lämpimänä 5 - 10 minuutin kuluttua siitä, kun se on sammutettu. Jos laitetta ei käytetä yli 10 minuuttiin, käynnistäminen on suoritettava kohdan KYLMÄN MOOTTORIN KÄYNNISTÄMINEN ohjeiden mukaisesti tai laitteeseen merkittyjä käynnistysohjeita noudattaen.

LIIKAA POLTTOAINETTA SAANEEN MOOTTORIN KÄYNNISTÄMINEN

Jos moottori on saanut liikaa polttoainetta, vetämällä käynnistyskahvasta useita kertoja painaen samalla kaasuliipaisinta, kunnes moottori käynnistyy ja pyörii. Käynnistäminen voi vaatia useita käynnistysnarun vetoja riippuen siitä, kuinka paljon moottorissa on liikaa polttoainetta.

Jos moottori ei vielä käynnisty, katso ohjeita VIANETSINTÄTAULUKOSTA.

LIITOSKAPPALEEN KÄYTTÖ

Yhdistelmätrimmeri on varustettu liitoskappaleella, johon valinnaiset lisälaitteet asennetaan.

VAROITUS: Pysäytä moottori ja irrota sytytystulpan johdin ennen kuin irrotat tai asennat lisälaitteita.

TRIMMERILAITTEEN TAI MUUN LISÄLAITTEEN IRROTTAMINEN

VAROITUS: Aseta laite tasaiselle alustalle, kun poistat tai asennat lisälaitteita.

1. Löysää liitoskappale kiertämällä nuppia vastapäivään.

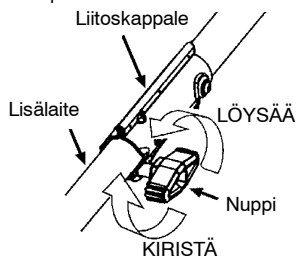

2. Paina lukitus/vapautuspainike alas ja pidä alhaalla.

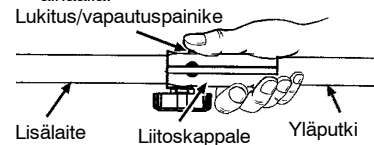

3. Pidä moottorista ja yläputkesta hyvin kiinni ja vedä lisälaite irti liitoskappaleesta.

VALINNAISTEN LISÄLAITTEIDEN ASENTAMINEN

1. Poista lisälaitteen putken tulppa (jos sellainen on).
2. Kohdista lisälaitteen lukitus/vapautuspainike liitoskappaleen ohjausuran kohdalle.
3. Työnnä lisälaite liitoskappaleeseen, kunnes lukitus/vapautuspainike napsahtaa reikään.
4. Kiristä nappi hyvin kiertämällä sitä myötäpäivään.

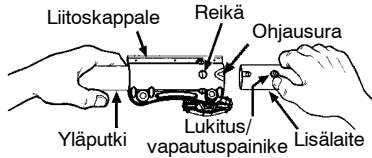

VAROITUS: Varmista, että lukitus/vapautuspainike lukittuu reikään ja että nappi on kiristetty kunnolla ennen kuin käytät laitetta. Kaikki lisälaitteet on tarkoitettu käytettäväksi pääaukossa elle kyseisen laitteen käyttöohjeessa ole toisin ilmoitettu. Väärän aukon käyttäminen voi johtaa vakavaan loukkaantumiseen tai vahingoittaa laitetta.

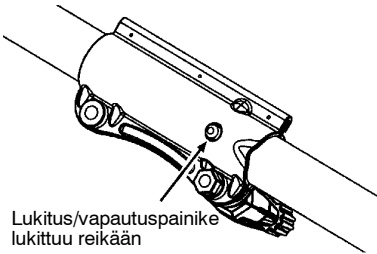

KÄYTTÖASENTO

KÄYTÄ AINA:



Kun käytät laitetta, kiinnitä olkahihna pitimeen, seiso kuvan osoittamalla tavalla ja noudata seuraavia ohjeita:

- Käytä silmiensuojaimia ja tukevia suojavaatteita.

- Ojenna vasen käsi ja pidä ohjaustangosta kiinni vasemmalla kädellä.
- Pidä kaasuvivun kahvasta kiinni oikealla kädellä sormi kaasuliipaisimella.
- Pidä laite vyötärötason alapuolella.
- Pidä olkahihnan pehmuste keskellä vasenta olkapäätä.
- Pidä työkalun koko paino vasemmalla olkapäällä.
- Kumartumatta alas pidä terä lähellä maanpintaa ja sen kanssa samassa suunnassa. Älä tunge laitetta leikattavaan kohteeseen.

KÄYTTÖOHJEET TRIMMERIN PÄÄN OLLESSA ASENNETTUNA

VAROITUS: Käytä aina suojalaseja ja kuulonsuojaimia. Älä kumarru ruohotrimmerin päätä kohti. Kivet tai roskat saattavat sinkoutua silmiin ja kasvoihin ja aiheuttaa vakavan vamman.

Älä käytä moottoria suuremmalla nopeudella kuin on tarpeellista. Siima leikkaa tehokkaimmin silloin, kun moottori ei käy täysillä kierroksilla. Matalammalla käyntinopeudella moottori tuottaa vähemmän melua ja tärinää. Siima kestää kauemmin eikä "hitsaudu" kelaan.

Vapauta kaasuliipaisin ja anna moottorin palata joutokäyntinopeudelle aina, kun et ole leikkaamassa.

Moottori pysäytetään seuraavasti:

- Vapauta kaasuliipaisin.
- Pysäytä moottori painamalla ja pitämällä ON/STOP-virtakytkin STOP-asennossa, kunnes moottori sammuu.

RUOHOTRIMMERIN SIIMAN SYÖTTÄMINEN

Syötä siimaa kopauttamalla leikkuupään pohjaa kevyesti maahan moottorin käydessä täydellä nopeudella. Leikkuupään suojuksessa oleva metallinen siiman katkaisuterä katkaisee siiman oikeaan leikkuupituuteen.

VAROITUS: Käytä aina 2,4 mm läpimittaista pyöreää siimaa. Muun kokoiset tai muotoiset siimat eivät syöty oikein, mikä voi johtaa leikkuupään virheelliseen toimintaan ja siten aiheuttaa tapaturman. Älä käytä metallilankaa, narua tms. ruohotrimmerissä. Metallilanka voi katketa leikkaamisen aikana ja sinkoutua ilmaan, jolloin seurauksena voi olla vakava vamma.

LEIKKUUTAVAT

VAROITUS: Käytä mahdollisimman pientä nopeutta. Älä pakota siimaa liian lähelle, kun leikkaat kovien esineiden ympäriltä (kivet, sora, aidan pylväät jne.). Nämä voivat vaurioittaa leikkuupäätä, tarttua siimaan tai sinkoutua ilmaan, jolloin seurauksena voi olla vakava vamma.

- Siima poistaa helposti ruohoa seinien, aitojen, puiden ja kukkapenkkinen ympäriltä, mutta se voi myös vahingoittaa puiden kuorta ja naarmuttaa aitaa.

Det är trådspetsen som utför klippningen



Riktig

Tråden alltför lite utrymme i skärning-sområdet



Felaktigt

- Kun käytät ruohotrimmeriä trimmaamiseen tai puhdistusleikkaamiseen, älä käytä täyttä nopeutta.
- Tällä tavoin voit vähentää siiman kulumista ja pidentää leikkuupään käyttöikää, erityisesti:
 - Kevyessä leikkuussa.
 - Lähellä esineitä, joihin siima voi takertua, kuten pensaat tai aitausten metallilangat.
- Käytä ruohonleikkaamiseen tai lakaisemiseen täysnopeutta saadaksesi hyvän ja puhtaan tuloksen.

TRIMMAAMINEN - Pidä leikkuupään pohjaa vinossa asennossa noin 8 cm korkeudella maan pinnasta. Vain siiman pää koskettaa ruohoa. Älä pakota siimaa leikkuualueelle.

Trimmaaminen

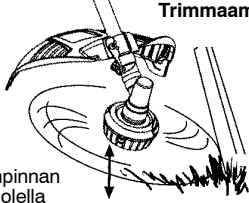

8 cm
maanpinnan
yläpuolella

PUHDISTUSLEIKKU - Puhdistustekniikalla voidaan poistaa ei-toivotut kasvit kokonaan. Pidä leikkuupään pohjaa vinossa asennossa noin 8 cm korkeudella maan pinnasta. Anna siiman pää osua maahan puiden, pylväiden yms. ympärillä. Tämä tekniikka kuluttaa siimaa.

Puhdistusleikkuu

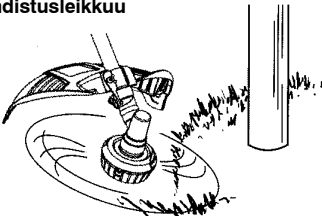

RUOHON LEIKKAAMINEN - Ruohotrimmeri soveltuu erinomaisesti ruohon leikkaamiseen paikoissa, joihin tavallinen ruohonleikkuri ei ylety. Pidä leikkuupää maan pinnan suuntaisena. Älä paina päätä maahan, koska tällöin ruoho leikkautuu maan pinnasta asti, ja leikkuupää voi vaurioitua.

Ruohon leikkaaminen

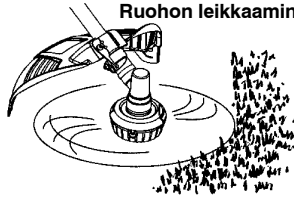

LAKAISEMINEN - Pyörivän siiman aiheuttamaa ilmavirtaa voidaan käyttää puhaltamaan irralliset roskat pois alueelta. Pidä siima maan pinnan suuntaisena ja sen yläpuolella, ja liikuta leikkuupäätä puolelta toiselle.

Lakaiseminen

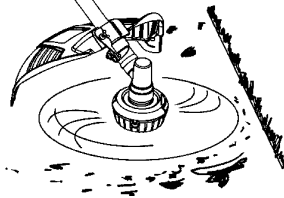

KÄYTTÖOHJEET RIKKARUOHO-TERÄN OLLESA ASENNETTUNA

- **Terän takaisku tapahtuu** vain silloin, kun laitetta käytetään terän kanssa. Tämä reaktio voi aiheuttaa vakavan tapaturman kuten raajan menetyksen. Lue tämä jakso tarkkaan. On tärkeää, että ymmärrät, mikä aiheuttaa terän takaiskun, kuinka voit vähentää sen tapahtumisen ja kuinka hallitset laitetta, jos terän takaiskua tapahtuu.
- **MIKÄ AIHEUTTAA TERÄN TAKAISKUA** - **Terän takaisku voi tapahtua** silloin, kun pyörivä terä koskettaa esinettä, jota se ei leikkaa. Tämä kosketus aiheuttaa terän hetkellisen pysähtymisen ja työntymisen nopealla liikkeellä pois päin isketyistä kohteesta. Takaiskureaktio voi olla niin voimakas, että se saa käyttäjän horjautumaan mihin suuntaan tahansa ja menettämään laitteen hallinnan. Hallitsematon laite voi aiheuttaa vakavan tapaturman, jos terä koskettaa käyttäjää tai sivustakatsoja.
- **MILLOIN TERÄN TAKAISKU TAPAHTUU** - **Terän takaisku voi tapahtua** ilman varoitusta, jos terä tarttuu kiinni, pysähtyy tai jää puristuksiin. Tämä voi tapahtua alueilla, joilla on vaikeaa nähdä leikattava materiaali. Käyttämällä laitetta oikein, terän takaiskuriski vähenee ja käyttäjä hallitsee konetta varmemmin.



- Leikkaa vain nurmikkoja, rikkuruohoja ja puumaista tiheikköä, jonka kasvit ovat korkeintaan 1 cm läpimitaltaan, rikkuruohoterällä. Älä anna terän koskettaa materiaalia, jota se ei voi leikata, kuten kantoja, kiviä, aitoja, metalleja jne. tai kovaa puumaista tiheikköä, jonka kasvien läpimitta on yli 1 cm.
- Pidä terä terävänä. Tylsä terä tarttuu helpommin kiinni ja aiheuttaa takaiskua.
- Leikkaa vain täysnopeudella. Terällä on näin suurin leikkausteho ja se ei juutu kiinni tai pysähdy niin helposti.
- "Syötä" terää vakaasti ja ei liian nopeasti. Terä voi työntyä pois leikkauskohteesta, jos sitä syötetään liian nopeasti.
- Leikkaa vain vasemmalle oikealta. Keinuttamalla laitetta samaan suuntaan kuin terä pyörii lisää leikkaustehoa.
- Käytä olkahihnaa ja pidä laitteesta kiinni tukevalla otteella molemmin käsin. Oikein säädetty olkahihna tukee laitteen painoa, ja vapauttaa käsivarret ja kädet hallitsemaan ja ohjaamaan leikkuuliikettä.
- Seiso tukevassa asennossa jalat sopivasti haarallaan laitteen äkillisen takaiskun varalta. Älä kurkota liikaa. Seiso tukevasti tasapainossa.
- Pidä terää vyötärötason alapuolella; näin laitetta on helpompi hallita.
- Älä nosta moottoria vyötärötason yläpuolelle, koska terä voi joutua vaarallisen lähelle kehoasi.
- Älä keinuta laitetta niin kovaa, että olet vaarassa menettää tasapainosi.

Säädä moottori leikkuunopeudelle ennen kuin lähestyt leikattavaa materiaalia. Jos terä ei pyöri, kun puristat kaasuliipaisinta, varmista että putki on täysin työnnetty moottoriin.

Vapauta aina kaasuliipaisin ja anna moottorin palata tyhjäkäyntinopeudelle, kun et ole leikkaamassa. Terän ei pitäisi pyöriä, kun moottori käy tyhjäkäynnillä. Jos terä pyörii tyhjäkäynnillä, älä käytä laitetta.

- Ota yhteyttä valtuutettuun huoltoliikkeeseen.
- Seiso tukevassa asennossa laitetta käyttäessäsi. Pidä jalat tukevassa haara-asennossa.
- Leikkaa keinuttaen yläruumistasi oikealta vasemmalle. Kun siirryt uudelle leikkuualueelle, varmista tasapainosi ja jalkojen tukeva asento.

LEIKKUUTAVAT SUOSITELLA



VAROITUS: Käyttäjä tai muut läsnäolijat eivät saa yrittää raivata leikattua materiaalia pois, kun moottori on käynnissä tai terä pyörii. Tästä voi aiheutua vakava tapaturma. Pysäytä moottori ja terä, ennen kuin poistat terän tai putken ympärille kiertyneet materiaalit.

LISÄLAITTEIDEN TURVALLISUUSOHJEET

VAROITUS: Lue kaikki käyttöohjeet ennen kuin käytät mitään lisälaitetta. Noudata käyttöohjeissa ja lisälaitteissa olevia ohjeita ja huomioi varoitukset.

VAROITUS: Etukahvan on oltava paikallaan, kun laitetta käytetään reunaleikkurina tai raivaussahana. Asenna kahva yläputkessa olevan nuolimerkinnän yläpuolelle. Jos lisävarusteisiin (reunaleikkuri tai raivaussaha) ei sisälly etukahvaa, sellaisen voi ostaa valtuutetusta huoltoliikkeestä (koodi 530071451).

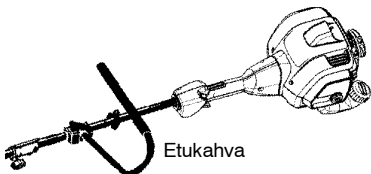

REUNALEIKKURIN TURVALLINEN KÄYTTÖ

VAROITUS: Tarkasta työalue aina ennen laitteen käyttöä. Poista alueelta kaikki roskat ja kovat esineet, kuten kivet, lasinkappaleet, metalliangat yms., jotka terä voi singota tai jotka voivat kietoutua rungon ympärille.

- Terä pyörii vielä hetken ajan liipaisimen vapauttamisen jälkeen. Pyörivä terä voi aiheuttaa vakavia vammoja. Anna terän pysähtyä ennen kuin nostat sen leikattavasta pinnasta.

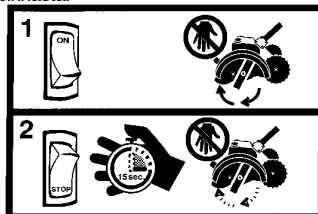

- Älä käytä terää, jos se on taipunut, murtunut tai muulla tavoin vahingoittunut. Vaihda vaurioituneet osat ennen laitteen käyttöä.
- Älä poista leikattuja kasveja äläkä pidä leikattavista kasveista kiinni moottorin käydessä tai terän pyöriessä.
- Pidä pyörä ja leikkuvyöhyden säätökappale aina maata vasten.
- Työnnä laitetta hitaasti maata pitkin. Varo epätasaisia jalkakäytäviä, maassa olevia kuoppia, suuria juuria jne.
- Käytä etukahvaa aina, kun käytät laitetta reunaleikkurina.

PUHALTIMEN/IMURIN TURVALLINEN KÄYTTÖ

- **VAROITUS:** Tarkasta työalue ennen kuin käynnistät laitteen. Poista alueelta kaikki roskat ja kovat esineet, kuten kivet, lasinkappaleet, metallilangat yms., jotka voivat laitteen käytön aikana sinkoutuessaan aiheuttaa loukkaantumisen tai muuta vahinkoa.
- Älä laske laitetta moottorin käydessä muulle kuin puhtaalle ja kovalle alustalle. Roskat, kuten sora, hiekka, pöly tai ruoho, voivat imeytyä sisään laitteen ilmanottoaukosta ja sinkoutua ulos puhallusaukosta ja siten vahingoittaa ihmisiä, laitetta tai muita esineitä.
- Älä koskaan laita esineitä puhallusputkien sisään. Suuntaa puhallus aina pois päin ihmisistä, eläimistä, lasipinnoista ja kiinteistä esineistä, kuten puista, autoista ja seinistä. Kivet ja roskat voivat sinkoutua puhalluksen voimasta ja kimmota pitkällekin, jolloin ne voivat aiheuttaa vammoja ihmisille tai eläimille tai saada aikaan muuta vahinkoa.
- Älä koskaan käytä laitetta, ellei siihen ole kiinnitetty asiaankuuluvia varusteita. Jos käytät laitetta puhaltimena, asenna siihen puhallusputket.
- Tarkista ilmanottoaukko ja puhallus- tai imuputket usein. Tätä ennen on sammutettava moottori ja irrotettava sytytystulpan johdin. Pidä ilmanotto- ja puhallusaukot puhtaina roskista, joita voi helposti kerrostua niihin ja jotka siten voivat rajoittaa tehokasta ilmanvaihtoa.
- Älä koskaan laita mitään esineitä ilmanottoaukkoon, koska tämä voi rajoittaa tehokasta ilmanvaihtoa ja vaurioittaa laitetta.
- Älä koskaan käytä laitetta kemiallisten aineiden, kuten lannoitteiden tai muiden mahdollisesti myrkköjä sisältävien aineiden levittämiseen.
- Älä käytä laitetta avotulen, tulisijan, grillin, tuhkakupin tms. läheisyydessä, jotta tuli ei pääse leviämään.

PUUTARHAJYRSIMEN TURVALLINEN KÄYTTÖ

- **VAROITUS:** Varo pyöriäviä teriä, sillä ne voivat aiheuttaa vakavan vamman. Pysäytä moottori ja irrota sytytystulpan johdin ennen kuin poistat savea teristä tai suoritat huoltotoimenpiteitä.



VAROITUS: Tarkasta työalue ennen kuin käynnistät laitteen. Poista alueelta kaikki roskat ja kovat ja terävät esineet, kuten kivet, köynnökset, oksat jne.

- Vältä törmäämistä koviin esineisiin, jotka voivat pysäyttää terät. Jos näin kuitenkin tapahtuu, pysäytä moottori ja tarkista, ettei laite ole vaurioitunut.
- Älä koskaan käytä jyräintä, jos teräsuojus ei ole paikallaan tai kunnolla kiinni.
- Pidä terät ja suojus puhtaina roskista.
- Jos jyräin törmää johonkin esineeseen, pysäytä moottori, irrota sytytystulpan johdin ja tarkista, ettei jyräin ole vaurioitunut. Korjaa mahdolliset vauriot ennen käynnistämistä.
- Kun lopetat jyräimen käytön, irrota jyräinlaite moottorista ja puhdista terät vesiletkulla. Sivele teriin öljyä ruosteen muodostumisen estämiseksi.
- Käytä aina suojakäsineitä huoltaessasi tai puhdistaussasi teriä. Terät tulevat käytössä hyvin teräviksi.
- Älä käytä moottoria suurella nopeudella, jos et käytä jyräintä.

PENSASLEIKKURIN TURVALLINEN KÄYTTÖ

VAARA: TERÄ VOI AIHEUTTAA VAMMAN; PIDÄ KÄDET KAUKANA TERÄSTÄ. Terä liikkuu hetken ajan liipaisimen vapauttamisen jälkeen. Älä poista leikattujen kasvien jäänteitä terästä sen liikkeessä. Varmista, että sytytystulpan johdin on irrotettu ja terä on kokonaan pysähtynyt ennen kuin poistat roskat terästä. Älä tartu laitteeseen terän kohdalta.

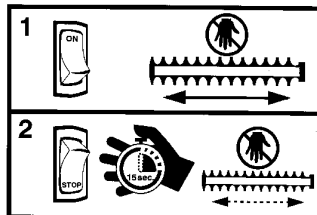

VAROITUS: Tarkasta työalue ennen kuin käynnistät laitteen. Poista alueelta kaikki roskat ja kovat esineet, kuten kivet, lasinkappaleet, metallilangat yms., jotka voivat laitteen käytön aikana sinkoutuessaan aiheuttaa loukkaantumisen tai muuta vahinkoa.

- Älä käytä terää, jos se on taipunut, murtunut tai muulla tavoin vahingoittunut. Vaihdata vaurioituneet osat valtuutetussa huoltoliikkeessä.
- Pidä laite aina itsesi edessä. Varo koskettamasta liikkuvaa terää.
- Pidä terä ja ilmanottoaukot puhtaina roskista.

OKSASAHAN TURVALLINEN KÄYTTÖ

VAROITUS: Edestakaisin liikkuva terä/ pyörivä ketju voi aiheuttaa vakavan vamman. Tarkista laite ennen käyttöä. Älä käytä laitetta, jos terä on taipunut tai murtunut, tai jos terä tai ketju on tylsä. Varo koskettamasta terää/ketjua.

VAROITUS: Edestakaisin liikkuva terä / pyörivä ketju on terävä. Pysäytä moottori, varmista, että terä/ketju on pysähtynyt, irrota sytytystulpan johdin ja käytä suojakäsineitä, kun vaihdat tai muusta syystä käsittelet terää tai ketjua.

VAROITUS: Terä/ketju liikkuu hetken ajan moottorin pysäyttämisen jälkeen ja voi tällöin aiheuttaa vakavan vamman. Odota, kunnes terä/ketju on kokonaan pysähtynyt. Pidä kädet, jalat ja kasvat kaukana kaikista liikkuvista osista. Älä yritä koskea tai pysäyttää terää tai ketjua sen liikkeessä.



VAROITUS: Putoavat esineet voivat aiheuttaa vakavia vammoja päähän. Käytä suojakypärää käyttäessäsi oksasahaa.



VAROITUS: Loukkaantumisten välttämiseksi oksasahalaitteessa ei saa käyttää useampaa kuin yhtä runkoputken jatkokappaletta.

- Älä käytä oksasahaa voimalinjojen tai sähkökaapeleiden läheisyydessä.
- Älä sahaa läpimitaltaan yli 10 cm paksuisia oksia. Älä käytä laitetta suuremmalla nopeudella kuin mikä tarvitaan oksimisessa. Älä käytä laitetta suurella nopeudella, kun et oksii.

- Pysäytä moottori aina, kun työ keskeytyy tai kun siirryt oksimispaikasta toiseen.
- Jos oksasaha törmää tai kietoutuu vieraaseen kohteeseen, pysäytä moottori välittömästi ja varmista, ettei laite ole vaurioitunut. Korjauta mahdolliset vauriot valtuutetussa huoltoliikkeessä ennen työn jatkamista. Älä käytä terää, jos se on taipunut, murtunut tai muulla tavoin vahingoittunut.
- Pysäytä moottori välittömästi, jos laite tärisee enemmän kuin tavallisesti. Tärinä on merkki viasta. Tarkista ennen kuin jatkat, ettei laitteessa ole löysällä olevia pultteja tai muttereita ja ettei laite ole vaurioitunut. Ota yhteys valtuutettuun huoltoliikkeeseen, jos laitteessa ilmenee korjaustarvetta tai jos osia pitää vaihtaa.

LUMILINGON TURVALLINEN KÄYTTÖ

VAROITUS: Pidä kädet ja jalat kaukana roottorista, kun käynnistät tai käytät moottoria. Älä koskaan yritä puhdistaa roottoria moottorin käydessä. Pysäytä moottori ja irrota sytytystulpan johdin ennen kuin poistat lunta tai roskaa poistoaukosta tai kun säädät siipiä.

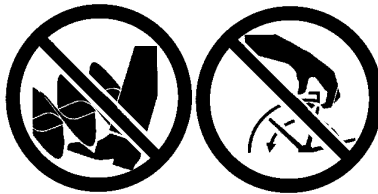

VAROITUS: Älä koskaan kumarru poistoaukon päälle. Lumilinko saattaa singota kiviä tai roskaa silmiin ja kasvoihin ja aiheuttaa näön menetyksen tai muun vakavan vamman.

VAROITUS: Tarkasta työalue ennen laitteen käyttöä. Poista esineet, jotka laite voi singota tai jotka voivat vaurioittaa laitetta. Varaudu siihen, että lumen sisällä voi olla esineitä.

- Suuntaa lumisuihku pois päin lasipinnoista, autoista jne.
- Älä käytä moottoria suurella nopeudella, kun et poista lunta.
- Säilytä tarkkaavaisuus käyttäessäsi lumilinkoa. Varo maassa olevia kuoppia ja muita vaaroja, joita voi piillä lumen alla.
- Varmista, että roottori pyörii vapaasti ennen kuin kytket lumilingon moottoriin.
- Jos roottori ei pääse pyörimään vapaasti jäätyksen seurauksena, anna laitteen sulaa kunnolla ennen kuin käytät laitetta.
- Pidä roottori puhtaana roskista.
- Älä käytä lumilinkoa ihmisten lähellä. Lumilinko voi singota esineitä suurella nopeudella ja aiheuttaa vamman.

- Jos laite osuu johonkin esineeseen, pysäytä moottori, irrota sytytystulpan johdin ja tarkista, ettei lumilinko ole vaurioitunut. Korjaa mahdolliset viat ennen laitteen käynnistämistä.
- Älä käytä lumilinkoa lasipintojen tai autojen läheisyydessä.
- Älä käytä lumilinkoa katolla tai muissa paikoissa, joista voit pudota alas.
- Älä suuntaa lumisuihkua yleisiä tietä kohti tai käytä laitetta liikkuvien kulkuneuvojen lähellä.
- Etene rinteillä ylös ja alas, älä koskaan rinteeseen suuntaisesti. Noudata varovaisuutta suuntaa vaihtaessasi. Älä käytä lumilinkoa jyrkillä rinteillä.
- Anna lumilingon käydä muutaman minuutin ajan käytön jälkeen, jotta liikkuvat osat eivät jäädy.
- Noudata varovaisuutta, jos joudut peruuttamaan. Varo, ettet liukastu tai putoa.
- Opettele pysäyttämään laite nopeasti.

KUNNOSSAPITO

Koneen käyttöikä voi lyhentyä ja onnettomuusrisiä kasvaa, jos koneen kunnossapitoa ei suoriteta oikealla tavalla ja jos huoltoa ja/tai korjauksia ei tehdä ammattitaitoisesti. Jos tarvitset lisäohjeita, ota yhteys huoltokorjaamoon.

VAROITUS: Irrota sytytystulpan johdin ennen kunnossapitotoimenpiteitä, paitsi silloin kun säädät kaasutinia.

KIRISTÄ MAHDOLLISET LÖYSÄLLÄ OLEVAT KIINNITYKSET JA OSAT

- Sytytystulpan kanta
- Ilmansuodatin
- Kotelon ruuvit
- Kahvan ruuvi
- Yhdistelmäsuojus

TARKISTA, ETTEI LAITTEESSA OLE VIOITTUNEITA TAI KULUNEITA OSIA

- Ota yhteys valtuutettuun huoltoliikkeeseen, jos vioittuneita tai kuluneita osia pitää vaihtaa.
- Polttoainesäiliö. Keskeytä laitteen käyttö, jos polttoainesäiliö on vaurioitunut tai se vuotaa.
 - Yhdistelmäsuojus. Keskeytä laitteen käyttö, jos suojuus on vaurioitunut.

TARKISTA JA PUHDISTA LAITE JA SEN MERKINNÄT

- Tarkista jokaisen käytön jälkeen, etteivät laitteen osat ole löystyneet tai vaurioituneet. Puhdista laite ja sen merkinnät kostealla kankaalla ja miedolla puhdistusaineella.
- Kuivaa laite puhtaalla ja kuivalla liinalla.

PUHDISTA ILMANSUODATIN

Likainen ilmansuodatin heikentää moottorin tehoa ja lisää polttoaineenkulutusta sekä vahingollisia päästöjä. Puhdista ilmansuodatin aina 5 käyttötunnin jälkeen.

1. Puhdista suodattimen kansi ja sen ympäristö, jotta likaa ei pääse kaasutinkammioon kannen ollessa irrotettuna.
 2. Irrota osat kuvan mukaisesti.
- HUOM:** Älä puhdista ilmansuodatinta bensiinillä tai muulla herkästi syttyvällä liuottimella. Tällaisen aineen käyttö lisää tulipalovaaraa ja saattaa aiheuttaa vahingollisten kaasujen syntyamisen.
3. Pese suodatin saippualla ja vedellä.
 4. Anna suodattimen kuivua.
 5. Asenna osat paikalleen.

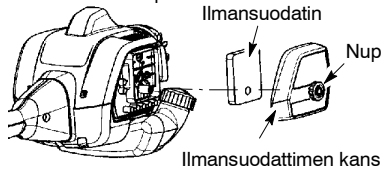

Ilmansuodattimen kansi

VAIHDA SYTYTYSTULPPA

Vaihda sytytystulppa kerran vuodessa. Moottori käynnistyy tällöin helpommin ja käy paremmin. Aseta sytytystulpan kärkiväliksi 0,6 mm. Sytytyksen ajoitus on kiinteä, eikä sitä voi säätää.

1. Kierrä sytytystulpan kanta ja vedä se irti.
2. Irrota sytytystulppa sylinteristä ja hävitä tulppa.
3. Aseta tilalle Champion RCJ-6Y -sytytystulppa ja kiristä se 19 mm hylsyavaimella.
4. Aseta sytytystulpan kanta uudelleen paikalleen.

HUOLTO JA SÄÄDÖT

SIIMAN VAIHTAMINEN

1. Paina trimmeripään sivulla olevia nappuloita ja irrota suojuks ja kela.

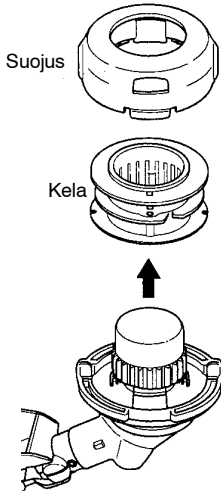
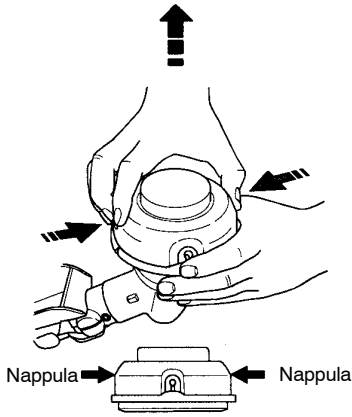

2. Poista kaikki entinen siima.
3. Puhdista kaikki osat liasta ja leikkuujätteestä. Vaihda kela uuteen, jos se on kulunut tai vahingoittunut.
4. Asenna tilalle valmiiksi siimalla täytetty kela tai vaihda siima leikkaamalla 4,5 metrin pituinen pala McCulloch -merkistä siimaa, jonka halkaisija on 2,4 mm.

VAROITUS: Älä käytä metallilankaa, narua tms. ruohotrimmerissä. Metallilanka voi katketa leikkaamisen aikana ja sinkoutua ilmaan, jolloin seurauksena voi olla vakava vamma.

5. Kun vaihdat uuden siiman entiseen kelaan, pitele kelaa alla olevan kuvan mukaisesti.
6. Taita siima keskeltä ja pujota taitos kelan keskimmaisessä vanteessa olevaan loveen. Varmista, että siima kiinnittyy loveen.

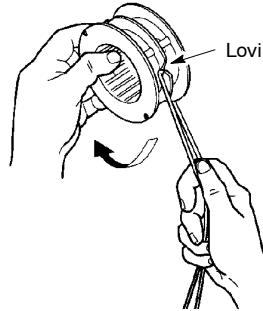

7. Pidä sormi siimojen välissä ja kierrä siimat tasaisesti ja tiukasti kelan ympärille myötäpäivään.

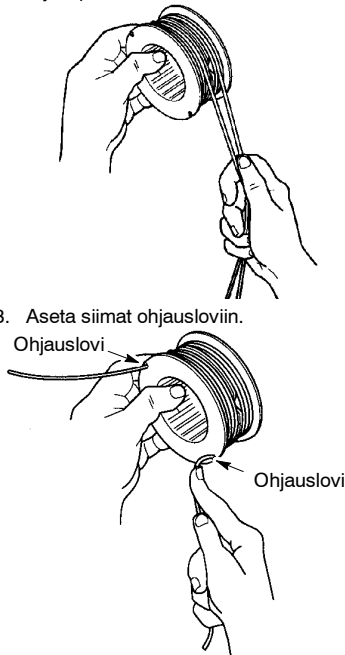

8. Aseta siimat ohjausloviin.

9. Aseta kela suojuksen sisään.

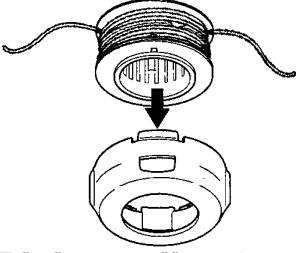

10. ITyönä siimojen päät suojuksen sivuilla olevien ulostuloaukkojen läpi.

Siiman ulostuloaukot

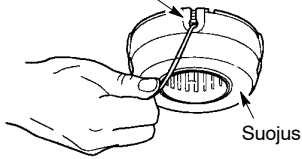

11. Asenna kela ja suojus takaisin paikalleen trimmeripäähän. Paina, kunnes suojus napsahtaa paikalleen.

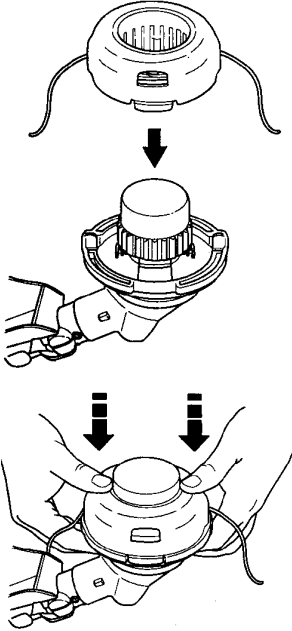

KAASUTTIMEN SÄÄTÄMINEN

VAROITUS: Varmista, ettei lähistöllä ole muita ihmisiä, kun säädät joutokäyntinopeutta. Ruohotrimmerin leikkuupää pyörii säätämisen aikana. Käytä suojaruostusta ja noudata turvaohjeita. Laitteen kaasutin on säädetty valmistusvaiheessa huolellisesti. Säätäminen voi kuitenkin olla tarpeen, jos:

- Moottori ei siirry joutokäyntiin, kun kaasuvipu vapautetaan.

Tue laite säätöjen aikana siten, ettei leikkuupää koske maahan eikä mihinkään esineeseen. Kannattele laitetta käsin, kun käytät ja säädät sitä. Älä koske leikkuupäähän tai äänenvaimentimeen.

Joutokäyntinopeuden säätäminen

Anna moottorin käydä joutokäynnillä. Säädä joutokäyntinopeutta, kunnes moottori käy sammumatta (moottorin sammuminen tarkoittaa liian hidasta joutokäyntiä).

- Moottorin joutokäyntinopeutta nostetaan kiertämällä joutokäynnin nopeuden säätöruuvia myötäpäivään.
- Moottorin joutokäyntinopeutta vähennetään kiertämällä säätöruuvia vastapäivään.

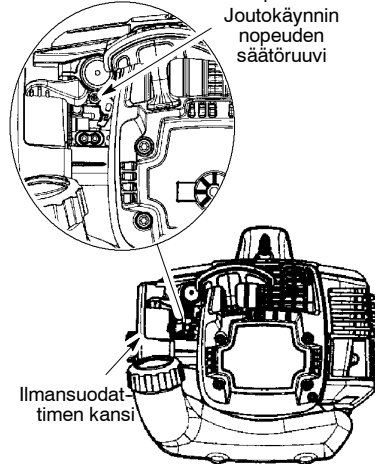

Jos tarvitset apua säädön suorittamisessa tai olet epävarma toimenpiteen kulusta, ota yhteys valtuutettuun huoltoliikkeeseen.

VARASTOINTI

VAROITUS: Suorita seuraavat toimenpiteet jokaisen käyttökerran jälkeen.

- Anna moottorin jäähtyä ja varmista laitteen paikallaan pysyminen säilytyksen tai kuljetuksen aikana.
- Älä säilytä laitetta tai polttoainetta suljetussa tilassa, jossa polttoaineesta haihtuva kaasu voi syttyä vedenlämmittimen, sähkömoottorin, uunin tms. synnyttämien kipinöiden tai avotulen vuoksi.
- Tyhjennä polttoainesäiliö ennen laitteen säilytystä tai kuljetusta.
- Säilytä laite ja sen polttoaine lasten ulottumattomissa.
- Laitteen kaikki turvalaitteet on oltava paikallaan säilytyksen aikana. Valtitse säilytyspaikka siten, etteivät laitteen terävät osat voi vahingoittaa ketään.

VARASTOINTI KÄYTTÖKAUSIEN VÄLISSÄ

Valmistele laite varastointia varten käyttökauden päättyessä tai jos laitetta ei käytetä yli 30 päivään.

- Jos laitetta on tarkoitus säilyttää käyttämättömänä pitkään, puhdista se perusteellisesti ennen varastointia.
- Säilytä laitetta puhtaassa ja kuivassa paikassa.
- Voitele metalliset ulkopinnat kevyesti öljyllä.

MOOTTORIN SISÄOSAT

- Irrota sytytystulppa ja kaada moottoriin teelusikallinen ilmajäähdytteisille moottoreille tarkoitettua kaksitahtimoottoriöljyä sytytystulpan aukosta. Vedä käynnistysnarusta hitaasti 8...10 kertaa, jotta öljy levittyy moottoriin.
- Vaihda sytytystulppa uuteen. Tulpan tyypin ja lämpöalueen on vastattava suosituksia.
- Puhdista ilmansuodatin.
- Varmista laitteen ruuvien ja muttereiden riittävä kireys. Vaihda mahdolliset vaurioituneet ja kuluneet osat.
- Käytä seuraavalla käyttökaudella tuoretta polttoaineseosta, jossa bensiinin ja öljyn seossuhde on oikea.

LISÄOHJEITA

- Älä säilytä bensiiniä käyttökaudesta toiseen.
- Vaihda bensiinikanisteri uuteen, jos se alkaa ruostua.

VIANETSINTÄTAULUKKO

VAROITUS: Sammuta laite ja irrota sytytystulpan johdin ennen kuin aloitat huoltotoimenpiteet, paitsi jos työ on suoritettava moottorin käydessä.

VIKA	SYY	TOIMENPIDE
Moottori ei käynnisty.	<ol style="list-style-type: none"> 1. Virtakytkin on 0-asennossa. 2. Moottori on saanut liikaa polttoainetta. 3. Polttoainesäiliö on tyhjä. 4. Sytytystulppa ei toimi. 5. Polttoaine ei pääse kaasuttimeen asti. 6. Kaasutinta pitää säätää. 	<ol style="list-style-type: none"> 1. Siirrä kytkin I-asentoon. 2. Katso "Liikaa polttoainetta saaneen moottorin käynnistäminen". 3. Täytä säiliö asianmukaisella polttoaineseoksella. 4. Asenna uusi sytytystulppa. 5. Tarkista, ettei polttoainesuodatin ole likainen, vaihda tarvittaessa. Tarkista, ettei polttoaineletku ole kiertynyt tai haljennut. Korjaa tai vaihda tarvittaessa. 6. Ota yhteys valtuutettuun huoltoliikkeeseen.
Moottorin joutokäynnissä on vikaa.	<ol style="list-style-type: none"> 1. Kaasutinta pitää säätää. 2. Kampiakselin tiivisteet ovat kuluneet. 3. Puristusapaine on alhainen. 	<ol style="list-style-type: none"> 1. Katso "Kaasuttimen säätäminen". 2. Ota yhteys valtuutettuun huolto-liikkeeseen. 3. Ota yhteys valtuutettuun huolto-liikkeeseen.
Moottori ei kiihdytä, siinä ei ole tehoa tai teho häviää kuormitettaessa.	<ol style="list-style-type: none"> 1. Ilmansuodatin on likainen. 2. Sytytystulppa on likainen. 3. Kaasutinta pitää säätää. 4. Karstaa on muodostunut äänenvaimentimen sihtiin. 5. Puristusapaine on alhainen. 	<ol style="list-style-type: none"> 1. Puhdista tai vaihda ilmansuodatin. 2. Puhdista tai vaihda sytytystulppa, säädä kärkiväli tarvittaessa. 3. Ota yhteys valtuutettuun huolto-liikkeeseen. 4. Ota yhteys valtuutettuun huolto-liikkeeseen. 5. Ota yhteys valtuutettuun huolto-liikkeeseen.
Moottori savuttaa.	<ol style="list-style-type: none"> 1. Väärä polttoaineseos. 2. Ilmansuodatin on likainen. 3. Kaasutinta pitää säätää. 	<ol style="list-style-type: none"> 1. Tyhjennä polttoainesäiliö ja täytä asianmukaisella polttoaineseoksella. 2. Puhdista tai vaihda ilmansuodatin. 3. Ota yhteys valtuutettuun huolto-liikkeeseen.
Moottori kuumenee.	<ol style="list-style-type: none"> 1. Väärä polttoaineseos. 2. Vääränlainen sytytystulppa. 3. Kaasutinta pitää säätää. 4. Karstaa on muodostunut äänenvaimentimen sihtiin. 	<ol style="list-style-type: none"> 1. Tyhjennä polttoainesäiliö ja täytä asianmukaisella polttoaineseoksella. 2. Vaihda asianmukaiseen sytytystulppaan. 3. Ota yhteys valtuutettuun huolto-liikkeeseen. 4. Ota yhteys valtuutettuun huolto-liikkeeseen.

VAATIMUSTENMUKAISUUSVAKUUTUS

EY-vaatimustenmukaisuusvakuutus (Koskee ainoastaan Eurooppaa)

Me, **Husqvarna AB, SE-561 82 Huskvarna, Ruotsi**, puh.: +46-36-146500, vakuutamme yhteisön valtuutettuna edustajana, että **McCulloch Cabrio 433L ruohoraivuri** alkaen vuoden 2009 sarjanumeroista (vuosi on ilmoitettu arvokilvessä ennen sarjanumeroa) on valmistettu noudottaen seuraavaa **NEUVOSTON DIREKTIIVIÄ**:

17. toulukuuta 2006 "koskien koneita" **2006/42/EY**.

15. joulukuuta 2004 "sähkömagneettista yhteensopivuutta koskeva" direktiivi **2004/108/EY**, sekä sen nyt voimassa olevat lisäykset.

8. toukokuuta 2000 "koskien melupäästöä ympäristöön" **2000/14/EY**, liite V. Katso melupäästöjä koskevat tiedot luvusta Tekniset tiedot.

Seuraavia standardeja on sovellettu: **EN ISO 12100-1/A1:2009, EN ISO 12100-2/A1:2009, CISPR 12:2007, EN 11806:2008**.

SMP Svensk Maskinprovning AB, Fyrisborgsgatan 3, SE-754 50 Uppsala, Ruotsi, on suorittanut Husqvarna AB:lle vapaaehtoisen tyyppitarkastuksen. Sertifikaattien numerot ovat: **SEC/09/2033**.

01.11.2009

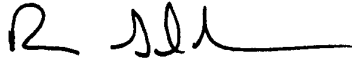

Ronnie E. Goldman, Suunnittelupäällikkö
Husqvarna AB:n valtuutettu ja teknisestä
dokumentaatiosta vastaava edustaja

TEKNISET TIEDOT

MALLI: Cabrio 433L

MOOTTORI

Moottorin iskutilavuus, cm ³	33
Moottorin maksimiteholla, r/min	7000
Karan maksimipyörimisnopeus, r/min	10000
Moottorin nopeus suositellulla karan maksimipyörimisnopeudella, r/min	7400
Suosittelun joutokäyntinopeus, r/min	2900
Moottorin enimmäisteho, mitattu ISO 8893:n mukaisesti, kW	0,9

SYTYTYSJÄRJESTELMÄ

Sytytystulppa	Champion
RCJ-6Y	
Kärkiväli, mm	0,6

POLTTOAINE- JA VOITELUJÄRJESTELMÄ

Polttoainesäiliön tilavuus, cm ³	480
---	-----

PAINO

Ilman leikkuupäätä ja suojusta, tyhjällä polttoainesäiliöllä, kg	6,6
--	-----

MELUPÄÄSTÖT

(ks. huom. 1)

Äänentehotaso, mitattu dB(A)	112,3
Äänentehotaso, taattu L _{WA} dB(A)	117,0

ÄÄNITASOT

(ks. huom. 2)

Ekvivalentti äänenpainetaso käyttäjän korvan tasalla mitattuna standardien EN ISO 11806 ja ISO 22868 mukaan, dB(A)

Varustettu ruohoterällä (alkuperäinen)	102,0
Varustettu trimmipäällä (alkuperäinen)	99,8

Tärinätasot

(ks. huom. 3)

Kahvojen vastaavat tärinätasot (a_{h,eq}) mitattuna standardien EN ISO 11806 ja ISO 22867 mukaan, m/s²

Varustettu ruohoterällä (alkuperäinen), vasen/oikea	8,3/8,4
Varustettu trimmipäällä (alkuperäinen), vasen/oikea	6,4/8,1

Huom. 1: Melupäästö ympäristöön äänentehona (L_{WA}) EY-direktiivin 2000/14/EG mukaisesti mitattuna. Koneen ilmoitettu äänen tehotaso on mitattu käyttäen alkuperäistä terälaitetta, joka antaa suurimman äänen tehotason. Taatun ja mitatun äänitehon erona on se, että taattu ääniteho sisältää myös mitatun tuloksen hajonnan ja vaihtelun saman mallin eri koneiden välillä direktiivin 2000/14/EY mukaisesti.

Huom. 2: Ilmoitetuilla tiedoilla vastaavasta koneen äänenpainetasosta tyypillinen tilastollinen hajonta (vakiopoikkeama) on 1 dB(A).

Huom. 3: Ilmoitetuilla tiedoilla vastaavasta tärinätasosta tyypillinen tilastollinen hajonta (vakiopoikkeama) on 1 m/s².

Malli Cabrio 433L (3/8 LH akselivarsikierre) - Terien/veitsiterien keskireikä, Ø 25,4 mm		
Hyväksytyt lisävarusteet	Tyyppi	Terälaitteen / suojusta, Tuotenro
Ruohoterä/ruohoveitsi	Grass (Ø 20 cm, 4-hampainen)	530 05 58 92 / 575 35 27 01
Trimmipää	TNG 7 (Ø 2,4 mm siima)	537 41 92 02 / 575 35 27 01