

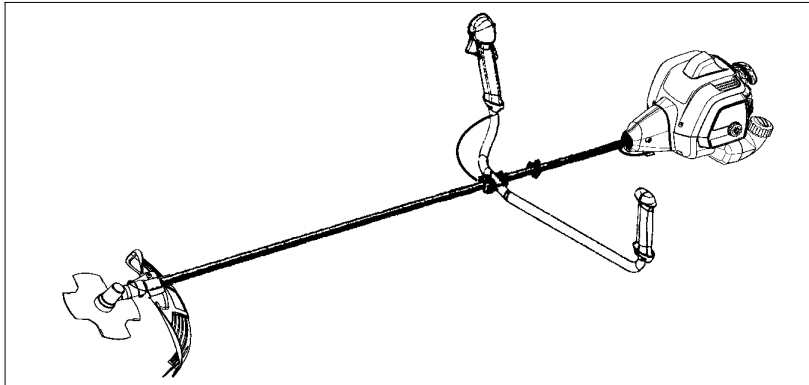

# CABRIO 433B



IT

## LIBRETTO D'ISTRUZIONI

**INFORMAZIONI IMPORTANTI:** Siete pregati di leggere attentamente questo istruzioni e prendere dimestichezza con il prodotto prima di usarlo. Mantenga queste istruzioni per riferimento futuro.

NL

## HANDLEIDING

**BELANGRIJKE IMPORTANTS:** Lees deze instructies zorgvuldig en wees er zeker van dat uze begrijpt alvorens de trimmer te gebruiken en bewaar ze voor toekomstige raadpleging.

PT

## MANUAL DO OPERADOR

**INFORMAÇÕES IMPORTANTES:** Queira ler cuidadosamente estas instruções e tenha certeza de entendê-las antes de usar a cortadores de relva e guarde para consulta futura.

GR

## ΕΓΧΕΙΡΙΔΙΟ ΧΕΙΡΙΣΜΟΥ

**ΣΗΜΑΝΤΙΚΕΣ ΠΛΗΡΟΦΟΡΙΕΣ:** Εας παρακαλούμε να διαβάσετε αντέκ τις οδηγίες προσεχικά και να σιγουρευτείτε οτι τις, καταλαβαίνετε πριν χρησιμοποιήσετε την κουρευτική μηχανή.

## SOMMARIO

Descrizione generale	2	Servizio	14
Spiegazione simboli	3	Riporre	16
Norme di sicurezza	3	Tabella di soluzione dei problemi	17
Montaggio	6	Dichiarazione di conformità	18
Utilizzo	10	Dati tecnici	19
Manutenzione	13		

## DESCRIZIONE GENERALE

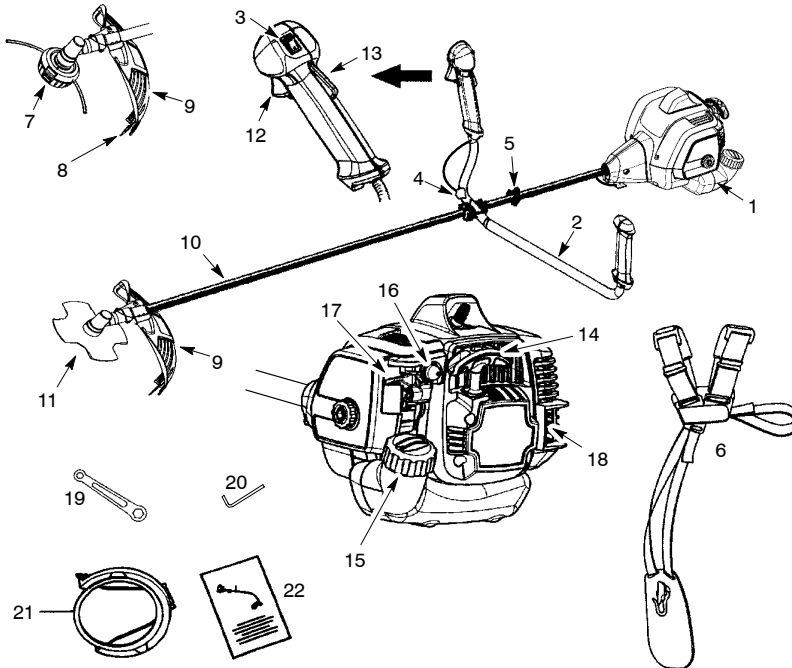

- |   |  |
|---|--|
| 1. Serbatoio del carburante               | 12. Leva dell'gas                              |
| 2. Manubrio                               | 13. Bloccaggio del grilletto dell'acceleratore |
| 3. Interruttore ON/STOP (I/O)             | 14. Impugnatura avviatore                      |
| 4. Morsetto del cavetto dell'acceleratore | 15. Tappo del carburante                       |
| 5. Morsetto per la cinghia di spalla      | 16. Pulsante inniettore                        |
| 6. Cinghia a spalla                       | 17. Leva di avviamento                         |
| 7. Testata di taglio                      | 18. Silenziatore                               |
| 8. Lama limitatrice                       | 19. Chiave                                     |
| 9. Protezione combinata                   | 20. Chiave esagonale                           |
| 10. Albero                                | 21. Protezione per il trasporto                |
| 11. Lama                                  | 22. Libretto d'Istruzioni                      |

## SPIEGAZIONE SIMBOLI

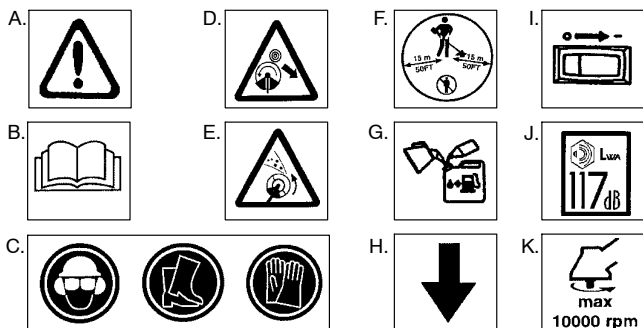

- A. **AVVERTENZA!** Questa tagliabordi può essere pericolosa! L'uso incauto o errato può provocare lesioni gravi o mortali.
- B. Leggere ed essere certi di aver capito bene le istruzioni del manuale prima di usare il tagliabordi.
- C. Utilizzare sempre:  
Protezione per l'udito, occhiali di protezione, copricapo di sicurezza, stivali e guanti.
- D. **PERICOLO:** La lama può essere spinta violentemente dal materiale che non taglia. La spinta della lama può causare l'amputazione di braccia o di gambe. Tenere le persone e gli animali ad una distanza di almeno 15 metri.
- E. **AVVERTENZA!** Il lama/filo della tagliabordi può scagliare oggetti con violenza. Tali oggetti possono provocare lesioni e in particolare agli occhi. Munirsi sempre di occhiali di protezione.
- F. L'utilizzatore della macchina deve accertarsi che durante il lavoro nessuno si avvicini in un raggio di quindici metri. Quando nella stessa area vengono utilizzate più macchine, occorre rispettare una distanza di sicurezza di almeno quindici metri.
- G. Utilizzare benzina verde o benzina super di qualità e olio per motore a due tempi mescolato al 2,5%.
- H. L'impugnatura anteriore deve essere posizionata sempre oltre la freccia.
- I. Interruttore avvio/arresto
- J. Livello di potenza acustica garantito ((in relazione alla Direttiva CE/2000/14)
- K. Frequenza massima di rotazione del mandrino., (min<sup>-1</sup>)

## NORME DI SICUREZZA

**AVVERTENZA:** Quando si usano macchine per giardinaggio, occorre sempre seguire le precauzioni di sicurezza fondamentali per ridurre il rischio di incendi e di lesioni gravi. Leggere le seguenti istruzioni e attenersi ad esse.

**PERICOLO:** *Questo attrezzo può essere pericoloso!* Questa unità può causare gravi lesioni, inclusa l'amputazione o la cecità dell'operatore o di altre persone. Le avvertenze e le istruzioni di sicurezza devono essere seguite per assicurare ragionevoli condizioni di sicurezza e di efficienza nell'uso dell'unità. L'operatore è responsabile di seguire le avvertenze e le istruzioni in questo manuale e sull'unità. Leggere l'intero manuale di istruzioni prima di montare e usare l'attrezzo! Limitare l'uso di questa unità alle persone che leggono, comprendono e osservano le avvertenze e le istruzioni nel manuale e sull'unità stessa. Non permettere mai a dei bambini di usare questo attrezzo.



MANUALE  
ISTRUZIONI



INFORMAZIONI DI  
SICUREZZA SULLA  
MACCHINA

La lama può essere spinta violentemente dal materiale che non taglia. La spinta della lama può causare l'amputazione di braccia o di gambe. Tenere le persone e gli animali ad una distanza di almeno 15 metri (50 piedi).



**AVVERTENZA:** Il lama può scagliare oggetti con violenza. L'operatore e i presenti rischiano di rimanere accecati o feriti. Indossare occhiali di sicurezza e abiti protettivi aderenti. Mantenere le parti del corpo lontane dal raggio d'azione della macchina.

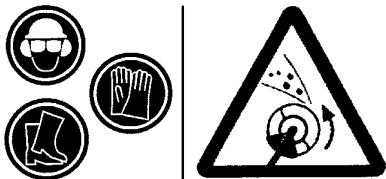

**AVVERTENZA:** Zona di pericolo per la proiezione di oggetti. La lama o il filo dell'attrezzo possono proiettare gli oggetti violentemente. Altri possono essere accecati o lesionati. Tenere le persone e gli animali ad una distanza di almeno 15 metri.



**AVVERTENZA:** Non usare la testata della decespugliatrice come dispositivo di fissaggio per la lama.



**AVVERTENZA:** La lama continua a ruotare dopo che l'acceleratore è rilasciato o il motore arrestato. La lama può proiettare oggetti o procurare dei gravi tagli all'operatore, se è accidentalmente toccata. Arrestare la lama mediante un contatto tra il lato sinistro della lama stessa e del materiale già tagliato.

Arrestare la lama motrice con il materiale tagliato.



## SICUREZZA DELL'OPERATORE

**AVVERTENZA:** Questa macchina genera un campo elettromagnetico durante il funzionamento che in determinate circostanze può interferire con impianti medici attivi o passivi. Per ridurre il rischio di gravi lesioni personali o mortali, i portatori di tali impianti devono consultare il proprio medico e il relativo produttore prima di utilizzare la macchina.

- Usare abiti appropriati. Indossare sempre occhiali di sicurezza o altre protezioni per gli occhi, quando si lavora con la macchina o si esegue la manutenzione (gli occhiali di sicurezza sono in dotazione). La protezione per gli occhi deve essere marcata Z87.
- Usare il casco se i tronchi da tagliare hanno una lunghezza superiore ai 2 m.
- Indossare sempre una protezione per il viso o contro la polvere, se le condizioni di lavoro sono polverose.
- Indossare sempre pantaloni lunghi, maniche lunghe, stivali e guanti. Si raccomanda di indossare protezioni per le gambe.
- Indossare sempre una protezione per i piedi. Non lavorare a piedi scalzi o con sandali. Tenersi distanti dalla linea/lama di rotazione.
- Assicurare i capelli al di sopra delle spalle. Assicurare o rimuovere abiti svolazzanti o con lacci, nastri, focchi ecc. Essi possono essere presi nelle parti in movimento.
- Un'adeguata copertura serve anche a proteggere da detriti o parti di piante tossiche espulse dalla linea di rotazione.
- Stare in guardia. Non lavorare con la macchina quando si è stanchi, malati, irritati o sotto l'influenza di alcool, droghe o medicinali. Fare attenzione a quello che si fa; usare il buon senso.
- Indossare protezioni per l'udito. L'esposizione prolungata o continuativa ad elevati livelli di rumore può causare danni permanenti all'udito.
- Non avviare e non utilizzare la macchina in una stanza o in un edificio chiuso. L'inspirazione di fumi di scarico può essere mortale.
- Mantenere le impugnature pulite, togliendo i residui di olio e di carburante.
- Usare sempre la impugnatura ed una cinghia a spalla regolata correttamente con una lama (vedere la sezione MONTAGGIO).

## SICUREZZA DELLA MACCHINA E DELLA MANUTENZIONE

**AVVERTENZA:** Disconnettere la candela prima di eseguire la manutenzione, tranne per le regolazioni del carburatore.

- Prima di usare la macchina, sostituire le lama che sono scheggiate, crepate, rotte o altrimenti danneggiate. Sostituire le parti della testata a filo che sono scheggiate, crepate, rotte o altrimenti danneggiate.

- Eseguire la manutenzione osservando le procedure raccomandate. Mantenere la lama affilata. Mantenere il filo di taglio alla lunghezza appropriata.
- Usare solo la marca McCulloch del diametro di 2,4 mm. Non usare mai corde fili, stringhe ecc.
- Installare la protezione richiesta correttamente prima di usare l'unità. Usare la protezione metallica prima di ogni uso della lama. Usare protezioni di plastica quando si usa il filo del tagliabordi.
- Usare solo lame o testate indicate; assicurarsi che siano correttamente installate e fissate.
- Non avviare mai il motore con la protezione della frizione rimossa. La frizione può saltar fuori e causare gravi lesioni.
- Assicurarsi che la lama i arrestino di girare quando il motore è al minimo.
- Eseguire le regolazioni al carburatore sostenendo l'estremità inferiore per impedire alla lama dell'attrezzo di entrare in contatto con un oggetto. Tenere l'unità con le mani; non usare la bandoliera come sostegno.
- Tenere lontane le persone, animali e/o cose quando si regola il carburatore.
- Utilizzare solo parti di ricambio ed accessori raccomandati dalla McCulloch.
- Far eseguire tutti i servizi di manutenzione non spiegati in questo manuale dal personale di un rivenditore autorizzato.

### **SICUREZZA DEL CARBURANTE**

- Miscelare e versare il carburante all'aperto.
- Tenersi lontani da scintille o fiamme.
- Utilizzare un contenitore approvato per il carburante.
- Non fumare e non lasciare che altri fumino nelle vicinanze del carburante o della macchina.
- Evitare spargimenti di olio o di combustibile. Asciugare il carburante versato.
- Spostarsi di almeno tre metri dalla posizione in cui si è rifornito il motore prima di avviarlo.
- Arrestare il motore e farlo raffreddare prima di togliere il tappo del carburante.
- Conservare sempre la benzina in un contenitore approvato per liquidi infiammabili.

### **SICUREZZA DEL TAGLIO**

- AVVERTENZA:** Ispezionare l'area di lavoro prima di usare la macchina. Rimuovere gli oggetti (sassi, vetri rotti, chiodi, fili di ferro ecc.) che potrebbero essere scagliati via dal lama rotante della macchina o impigliarsi nello stesso.
- Tenere le altre persone, inclusi i bambini, gli animali, i passanti e gli aiutanti ad una distanza di almeno 15 metri (50 piedi). Arrestare immediatamente il motore se qualcuno si avvicina.
  - Tenere sempre il motore sul lato destro del proprio corpo.
  - Tenere l'unità saldamente con entrambe le mani.
  - Lavorare sempre stando su una base solida e che permetta un equilibrio perfettamente stabile. Non sporgersi.

- Tenere la lama o la testata al di sotto della cintola. Non sollevare il motore al di sopra di questo livello.
- Quando il motore è in moto, tenere tutte le parti del corpo lontane dalla lama, dalla testata del tagliabordi e dal silenziatore. Un silenziatore bollente può causare gravi ustioni.
- Tagliare da sinistra a destra. Quando si taglia sul lato destro della protezione si inviano i detriti lontano dall'operatore.
- Usare l'attrezzo solo alla luce del giorno o con una buona illuminazione artificiale.
- Usare l'attrezzo solo per lavori illustrati in questo manuale.

### **TRASPORTO E CONSERVAZIONE**

- Fare raffreddare il motore, quindi bloccare la macchina prima di riporla o trasportarla in un veicolo.
- Svuotare il serbatoio della macchina prima di riporre o trasportare la macchina. Consumare il carburante rimasto nel carburatore accendendo il motore e lasciandolo spegnere da solo quando il carburante finisce.
- Riporre la macchina e il carburante in un'area in cui i vapori del carburante non possano raggiungere scintille o fiamme aperte provenienti da boiler, motori o interruttori elettrici, caldaie ecc.
- Riporre la macchina in modo che la lame non possa provocare lesioni accidentali. È possibile appendere per l'albero la macchina quando non viene utilizzata.
- Coprire la lama con l'apposita protezione per il trasporto prima di riporla o trasportarla.
- Riporre la macchina fuori della portata dei bambini.
- Mettere in sicurezza la macchina durante il trasporto.

**ATTENZIONE:** L'esposizione alle vibrazioni per l'uso prolungato di strumenti a miscela può provocare danni a carico dei vasi sanguigni e dei nervi delle dita, delle mani e delle articolazioni dei soggetti predisposti a problemi circolatori o a enfagione anomala. L'uso prolungato in condizioni climatiche fredde è stato collegato ai danni a carico dei vasi sanguigni in persone altrimenti sane. Se si verificano sintomi come intorpidimento, dolore, perdita di forze, variazione del colore o della grana della pelle o perdita di sensibilità delle dita, delle mani o delle articolazioni, interrompere l'uso di questo strumento e rivolgersi al medico. Un sistema antivibrazione non garantisce che tali problemi vengano evitati. Coloro che utilizzano utensili a motore in modo continuato e regolare devono tenere sotto controllo le proprie condizioni fisiche e lo stato della macchina.

# MONTAGGIO

## CONTENUTO DELL'IMBALLAGGIO

Verificare il contenuto dell'imballaggio servendosi della seguente lista:

- Tagliaerba
- Lama
- Rondella concava
- Grande dado per installare la lama
- Testata del tagliabordi
- Protezione combinata
- Bullone
- Manubrio
- Coperchio della blocco di montaggio
- Viti della coperchio della blocco di montaggio (2)
- Morsetto superiore dell'imbracatura
- Morsetto inferiore dell'imbracatura
- Viti del morsetto dell'imbracatura (2)
- Imbracatura
- Chiave esagonale
- Chiave
- Protezione per il trasporto
- Morsetto del cavetto dell'acceleratore

**AVVERTENZA:** Arrestare sempre l'unità e disconnettere la candela prima di eseguire qualsiasi procedura di montaggio.

**AVVERTENZA:** Accertarsi che la macchina sia montata correttamente e che tutti i fermagli siano ben fissati. Ispezionare le parti per danni. Non usare parti danneggiate.

È normale sentire il filtro carburante sbattere nel serbatoio vuoto. La presenza di residui di carburante o di olio sul silenziatore è normale a causa delle regolazioni del carburatore e delle prove eseguite dal produttore.

### ATTREZZI RICHIESTI

- Chiave esagonale (fornita)
- Chiave regolabile
- Cacciavite

### MONTAGGIO DEL MANUBRIO

**PERICOLO:** Per evitare gravi lesioni, la porzione del barriera della manubrio deve installare come mostrato per assicurare una barriera tra l'operatore e la lama rotante.

1. Smontare la vite dalla parte posteriore dell'impugnatura dell'acceleratore.
2. Infilare l'impugnatura dell'acceleratore sulla parte destra del manubrio (vedere figura).
3. Far coincidere il foro della vite di fissaggio dell'impugnatura con il foro del manubrio.
4. Rimontare la vite nel foro della parte posteriore dell'impugnatura.
5. Avvitare la vite attraverso l'impugnatura ed il manubrio. Serrare.
6. Montare i dispositivi di fissaggio come in figura.

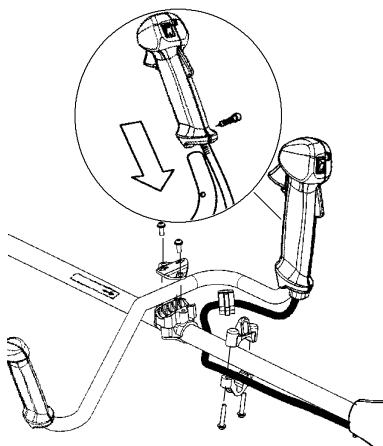

7. L'attacco dell'impugnatura dev'essere montato sopra alla freccia sull'albero cavo.
8. Serrare le viti con la chiave Allen.

### MONTAGGIO DELL'IMBRACATURA

**AVVERTENZA:** Durante l'uso il decespugliatore deve sempre essere agganciato all'imbracatura. In caso contrario non vi sarà possibile maneggiare il decespugliatore in modo sicuro e ne potranno derivare danni alla vostra persona o a terzi.

Le regolazioni della imbracatura e del manubrio devono essere effettuate con il motore completamente fermo prima di utilizzare l'apparecchio. Un'adeguata regolazione dell'imbracatura e della macchina facilita notevolmente il lavoro.

### MONTAGGIO DEL MORSETTO DELLA IMBRACATURA (se non sono già montate)

1. Posizionare il morsetto superiore dell'imbracatura sull'albero.
2. Posizionare il morsetto inferiore dell'imbracatura sotto l'albero superiore e allineare i fori per le viti dei morsetti superiore e inferiore. Il morsetto deve essere fissato sopra la freccia sull'albero cavo come in figura.

**NOTA:** Installare il cavetto dell'acceleratore nella scanalatura del morsetto inferiore prima di serrare le viti.

3. Inserire le due viti negli appositi fori.
4. Fissare il morsetto dell'imbracatura serrando le viti con la chiave Allen.

## COME INDOSSARE L'IMBRACATURA

Nella sezione anteriore si trova un dispositivo di sgancio rapido facilmente accessibile. Usatelo in situazioni di emergenza, in cui sia necessario liberarsi rapidamente dell'imbracatura e della macchina.

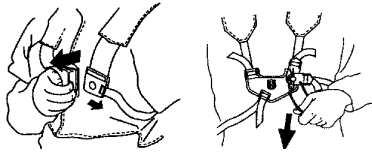

1. Indossare la imbracatura. Regolare l'imbracatura in modo da ottenere la migliore posizione di lavoro.
2. Tendere le cinghie laterali in modo da distribuire uniformemente il carico su entrambe le spalle.



**NOTA:** Può essere necessario da spostare l'imbracatura sull'albero per l'equilibrare adeguata dell'unità.

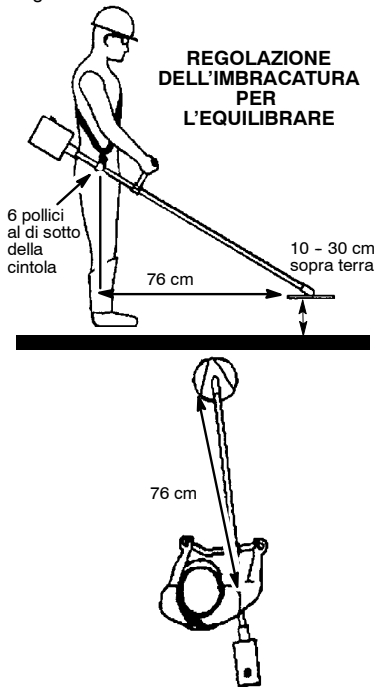

## MONTAGGIO DELLA PROTEZIONE

**AVVERTENZA:** La protezione deve essere correttamente installata. Essa assicura una protezione parziale dal rischio di veder proiettati oggetti verso l'operatore e altre persone ed è dotata di una lama che limita la lunghezza del filo, tagliandone le parti in eccesso alla lunghezza corretta. La lama limitatrice del filo (che si trova sotto la protezione) è tagliente e può ferire l'operatore.

1. Inserire la staffa nell'foro della protezione.
2. Ruotare la protezione per allineare i fori della protezione e della staffa.

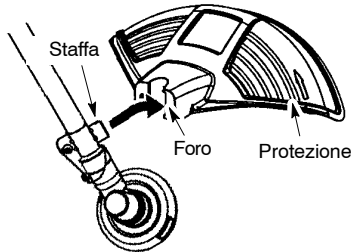

3. Fissare la protezione alla staffa con il bullone.

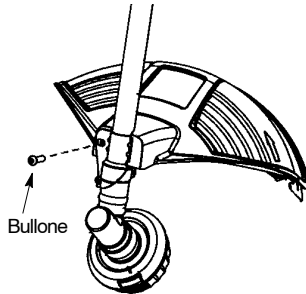

## CONFIGURAZIONE DELL'APPARECCHIO

È possibile personalizzare l'apparecchio utilizzando una testata di taglio per erba e piccole erbacce, oppure una lama per tagliare erba, erbacce e arbusti fino a 1 cm di diametro. Per assemblare l'apparecchio, seguire le istruzioni riportate nella sezione della configurazione desiderata.

## INFORMAZIONI PER IL MONTAGGIO - TESTATA DEL TAGLIABORDI

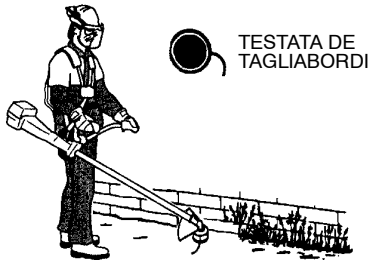

**NOTA:** Rimuovere la lama prima di attaccare la testata del tagliabordi. Per togliere la lama, allineare il foro della coppa della polvere al foro sul lato della scatola degli ingranaggi, facendo ruotare la lama. Inserire un piccolo cacciavite nei fori allineati per impedire all'albero di ruotare mentre si svita il dado della lama. Rimuovere il dado della lama ruotandolo in senso orario. Rimuovere la cacciavite. Rimuovere le rondelle che la lama. Vedere le illustrazioni in **INSTALLAZIONE DELLA LAMA METALLICA**. Assicurarsi di conservare tutte le parti e le istruzioni per uso futuro.

### MONTAGGIO DELLA TESTATA DEL TAGLIABORDI

**NOTA:** Se l'unità ha un coperchio di plastica sopra le filettature dell'albero, rimuovere il coperchio per esporre le filettature. Prima di installare la testata del compensatore, assicurarsi che la coppa della polvere e la rondella di fissaggio siano in posizione sulla scatola ingranaggi come mostrato qui sotto.

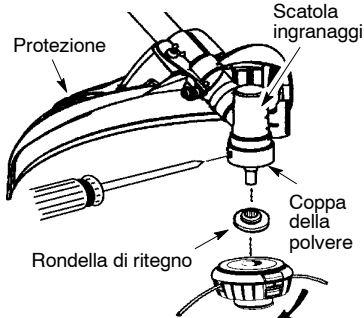

**NOTA:** Assicurarsi che tutte le parti siano correttamente installate come indicato nell'illustrazione prima di installare la testata de tagliabordi.

1. Allineare il foro della coppa della polvere al foro sul lato della scatola degli ingranaggi, facendo ruotare la coppa della polvere.
2. Inserire un piccolo cacciavite nei fori allineati per impedire all'albero di ruotare mentre si avvita la testata de taglio.

3. Mantenendo il cacciavite nella posizione indicata, avvitare la testata de taglio nell'albero e serrare fino a che sia assicurata in posizione.

**NOTA:** La rondella di fissaggio deve essere posizionata nella posizione sollevata e deve essere rivolta verso la scatola ingranaggi.

## INFORMAZIONI DI MONTAGGIO - LAMA PER LE ERBACCE



**NOTA:** Rimuovere la testata del tagliabordi prima di attaccare la lama. Per togliere la testata del tagliabordi, allineare il foro della coppa della polvere con il foro sul lato della scatola degli ingranaggi, ruotando la coppa della polvere. Inserire un piccolo cacciavite nei fori allineati per impedire all'albero di ruotare mentre si svita il dado della testata. Rimuovere la testata del tagliabordi ruotando in senso orario. Rimuovere la cacciavite. Vedere le illustrazioni in **MONTAGGIO DELLA TESTATA DEL TAGLIABORDI**. Assicurarsi di conservare tutte le parti e le istruzioni per uso futuro.

### INSTALLAZIONE DELLA LAMA METALLICA

**AVVERTENZA:** Indossare guanti protettivi quando si muove o si esegue la manutenzione della lama per evitare infortuni. La lama è affilata e può procurare tagli anche quando non si muove.

**AVVERTENZA:** Non usare qualsiasi lama o dispositivi di fissaggio diversi dalle rondelle e dai dadi mostrati nelle illustrazioni seguenti. Queste parti devono essere fornite dalla McCulloch ed installate come mostrato qui di seguito. La omissione di usare parti corrette può causare che la lama voli via e ferisca gravemente le persone vicine.

**NOTA:** La coppa della polvere sono situate sull'albero della scatola ingranaggi e non nel sacco delle parti. Tutti gli altri dispositivi di fissaggio menzionati nelle seguenti fasi di montaggio si trovano nel sacco delle parti.

1. Installare la lama e la rondella di ritegno sull'albero filettato.
2. Assicurarsi che la parte sollevata della rondella sia di fronte alla scatola ingranaggi e che l'area sollevata combaci nel foro al centro della lama.
3. Far scivolare la lama e la rondella di ritegno nell'albero della scatola ingranaggi.



4. Porre la rondella concava nell'albero. Assicurarsi che il lato concavo della rondella sia rivolto verso la lama.
5. Installare il dado della lama avvitandolo nell'albero in senso antiorario.

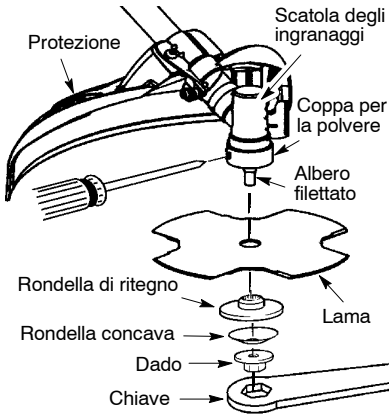

**NOTA:** Assicurarsi che tutte le parti siano in posizione come illustrato e che la lama si trovi tra la coppa della polvere e la rondella di ritegno. Non vi deve essere spazio tra la lama e la coppa o la rondella.

6. Allineare il foro della coppa della polvere con il foro sul lato della scatola degli ingranaggi, facendo ruotare la lama.
7. Inserire un piccolo cacciavite nei fori allineati per impedire all'albero di girare mentre si serra il dado della lama.

8. Sempre tenendo la cacciavite in posizione, serrare bene il dado della lama a flangia in senso antiorario con una chiave.
9. Rimuovere la cacciavite.
10. Ruotare la lama a mano. Se la lama si blocca contro la protezione metallica contro i detriti, non è centrata. Reinstallare la lama.

**NOTA:** Per togliere la lama, inserire la cacciavite nei fori allineati. Rimuovere il dado e le parti. Assicurarsi di conservare tutte le parti e le istruzioni per uso futuro.

### COME FISSARE LA PROTEZIONE PER IL TRASPORTO

**NOTA:** La protezione deve essere sempre fissata alla lama quando l'apparecchio viene trasportato o riposto.

1. Togliere le estremità del dispositivo blocca-filo dalle clip sulla protezione per il trasporto.
2. Sollevare il dispositivo blocca-filo e posizionare la lama nella protezione per il trasporto.
3. Disporre il dispositivo blocca-filo sopra la lama e inserire nuovamente entrambe le estremità del blocca-filo nelle clip.

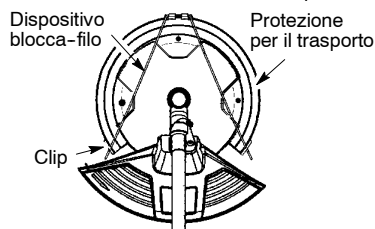

## UTILIZZO

**AVVERTENZA:** Prima di iniziare, accertarsi di leggere le informazioni sul carburante incluse nelle norme di sicurezza. Se qualcosa delle norme di sicurezza non è chiaro, non tentare di rifornire l'unità. Rivolgersi a un centro autorizzato.

### RIFORNIMENTO DEL MOTORE

**AVVERTENZA:** Quando si esegue il rifornimento, rimuovere lentamente il tappo del carburante.

Questo motore è certificato per il funzionamento con benzina senza piombo. Prima dell'utilizzo, la benzina deve essere miscelata con olio di buona qualità per motori bifase raffreddati ad aria, nel rapporto di 40:1. Per ottenere il rapporto di 40:1, miscelare 5 litri di benzina senza piombo con 0,125 litri di olio. NON utilizzare olio per auto o barche. Tali oli danneggiano il motore. Per miscelare il carburante, seguire le istruzioni riportate sul contenitore dell'olio. Dopo avere aggiunto l'olio alla benzina, agitare brevemente il contenitore per garantire la corretta miscelazione del carburante. Leggere sempre e

seguire le istruzioni di sicurezza relative al carburante prima di riempire l'apparecchio.

**ATTENZIONE:** Non aggiungere mai benzina pura nel motore. Ciò danneggia in maniera irreversibile il motore.

### REQUISITI DEL CARBURANTE

Utilizzare benzina senza piombo di buona qualità. Il grado più basso di ottani consigliato è 90 (RON).

### IMPORTANTE

L'impiego di carburanti miscelati con alcool (oltre il 10% di alcool) può determinare gravi problemi di funzionamento e ridurre la durata del motore.

**AVVERTENZA:** L'impiego di carburanti e/o lubrificanti sbagliati causa problemi quali: innesto della frizione incorretto, surriscaldamento, tampone di vapore, perdita di potenza, carenza di lubrificazione, deterioramento dei condotti del carburante, delle guarnizioni e dei componenti interni del carburatore ecc. I carburanti miscelati con alcool causano un elevato assorbimento dell'umidità nella miscela carburante/olio, determinando la separazione di olio e carburante.

## COME ARRESTARE LA MACCHINA

- Per arrestare il motore, spostare l'interruttore ON/STOP (I/O) in posizione STOP (0) o ARRESTO.

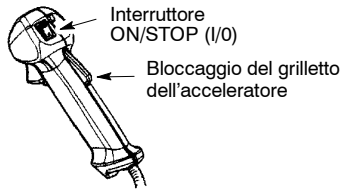

## COME AVVIARE LA MACCHINA

**AVVERTENZA:** Evitare ogni contatto con la silenziatore. Il silenziatore riscaldato può provocare gravi ustioni.

### AVVIO DI MOTORE FREDDO (o avvio dopo il rifornimento)

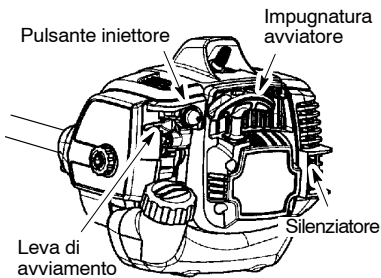

**NOTA:** Il bloccaggio del grilletto dell'acceleratore deve esser inserito per consentire il funzionamento dello scatto della leva dell'gas. Il bloccaggio viene inserito con il palmo della mano, afferrando la impugnatura della gas. Non premere il grilletto dell'acceleratore fino a che il motore non è avviato e funzionante.

1. Collocare la macchina su una superficie piana.
2. Spostare l'interruttore ON/STOP (I/O) in posizione ON (I) o AVVIO.
3. Premere lentamente il pompetta di adescamento per 6 volte.
4. Spostare la leva di avviamento in posizione START.
5. Tirare la manopola del dispositivo di avviamento energicamente fino a che il motore comincia a girare.
6. Una volta avviato il motore lasciarlo girare per 10 - 15 secondi, quindi premere a fondo

il grilletto dell'acceleratore per disimpegnare il sistema di avviamento.

## AVVIAMENTO DI UN MOTORE CALDO

1. Spostare l'interruttore ON/STOP (I/O) in posizione ON (I) o AVVIO.
2. Tirare la manopola del dispositivo di avviamento energicamente, mantenendo premuto il grilletto dell'acceleratore, fino a che il motore comincia a girare.

**NOTA:** Normalmente, la procedura di avviamento a motore caldo può essere usato entro 5 - 10 minuti dallo spegnimento dell'unità. Se l'unità resta spenta per più di 10 minuti, sarà necessario avviarla come indicato al paragrafo AVVIAMENTO A MOTORE FREDDO, o seguendo le istruzioni di avviamento indicate sull'unità stessa.

## AVVIAMENTO DI UN MOTORE INGOLFATO

Spostare la leva di avviamento in posizione RUN. Premere e tenere premuto il grilletto dell'acceleratore. Tirare la manopola del dispositivo di avviamento energicamente, mantenendo premuto il grilletto dell'acceleratore, fino a che il motore comincia a girare. Questa operazione dovrà essere ripetuta probabilmente più volte a seconda del grado di ingolfamento dell'unità. Se l'unità ancora non parte, fare riferimento alla tabella della TABELLA DI SOLUZIONE DEI PROBLEMI.

## POSIZIONE DI UTILIZZO

INDOSSARE SEMPRE:



Tagliare da sinistra verso destra.

Quando si usa l'unità, agganciare la cinghia di spalla nel morsetto, restare come mostrato e controllare quanto segue:

- Indossare la protezione degli occhi e abiti pesanti.
- Estendere il braccio sinistro e tenere il manubrio ad anello con la mano sinistra.
- Tenere la stegola con la mano destra con il dito sul grilletto dell'acceleratore.
- Mantenere l'unità al di sotto della cintola.
- Mantenere il tampone della bandoliera centrato sulla spalla sinistra.
- Distribuire uniformemente il peso dello strumento sulle spalle.
- Senza piegare, tenere la lama vicina e parallela al terreno e non impigliata nel materiale tagliato.

## ISTRUZIONI OPERATIVE PER L'USO DELLA TESTATA DEL TAGLIABORDI

**AVVERTENZA:** Indossare sempre una protezione degli occhi e protezione per l'udito. Non chinarsi mai sulla testata del tagliabordi. Rocce o detriti possono rimbalzare o essere proiettati negli occhi o sul viso e causare la cecità o altra grave lesione.

Non far funzionare il motore ad una velocità più elevata del necessario. Il filo eseguirà un taglio efficace quando il motore gira ad un regime inferiore a quello massimo. Ad una velocità meno elevata si produce anche meno rumore e vibrazioni. Il filo di taglio dura più a lungo ed è meno probabile che si "saldi" nella bobina.

Quando si arresta il taglio, rilasciare sempre il grilletto dell'acceleratore e far ritornare il motore al minimo regime.

Per arrestare il motore:

- Rilasciare il leva dell'gas.
- Muovere l'interruttore ON/STOP (I/O) in posizione STOP (0).

### LINEA DI AVANZAMENTO DELLA TAGLIABORDI

Il filo di nylon fuoriuscirà battendo lentamente la parte inferiore della testa a filo sul terreno mentre il motore ruota alla massima velocità, la lametta tagliafilo taglierà il filo in eccesso.

**AVVERTENZA:** Usare solo un filo rotondo del diametro di 2,4 mm. Altre forme e dimensioni della linea non avanzano correttamente e producono un funzionamento non corretto della testata di taglio o possono causare gravi lesioni. Non usare altri materiali come fili metallici, strisce e corde ecc. I fili metallici possono rompersi durante il taglio e diventare missili pericolosi in grado di causare gravi lesioni.

### METODI DI TAGLIO

**AVVERTENZA:** Usare la velocità minima e non mettere sotto pressione il filo quando si taglia intorno ad oggetti duri (roccia, ghiaia, montanti di siepi ecc.), che possono danneggiare la testata del tagliabordi, fare impigliare il filo od essere proiettati, causando gravi pericoli. La punta del filo esegue il taglio. Si ottiene la migliore prestazione ed un minimo consumo del filo quando non lo si mette sotto pressione nell'area di taglio. I modi corretto e sbagliato sono mostrati qui di seguito.

La punta del filo esegue il taglio.

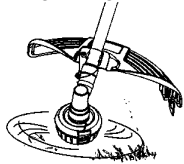

Corretto

Sotto pressione nell'area di taglio.

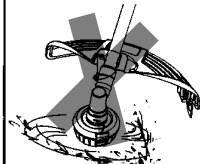

Errato

- Il filo rimuove facilmente erba ed erbacce da muri, siepi, alberi e letti di fiori, ma può anche tagliare la tenera corteccia degli alberi o gli arbusti e deturpare le siepi.
- Per tagliare bordi o per pareggiare, usare una velocità inferiore al massimo regime per prolungare la durata della linea e ridurre l'usura della testata, specialmente:
  - Durante operazioni di taglio leggero.
  - Presso oggetti intorno ai quali il filo può avvolgersi quali piccoli montanti, alberi o filari di siepi.
- Per falciare o spazzare, ricorrere al massimo regime per un buon lavoro di pulizia.

**TAGLIO DI BORDI** - Tenere il fondo del tagliabordi a circa 8 cm al di sopra del terreno ed a un'angolatura. Consentire il contatto alla sola punta della linea. Non forzare il filo del tagliabordi nell'area di lavoro.

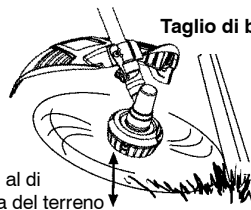

8 cm al di sopra del terreno

**SCALPATURA** - La tecnica della scalpatura consiste nel rimuovere una vegetazione non desiderata dal terreno. Tenere il fondo della testata del tagliabordi a circa 8 cm al di sopra del terreno e ad un'angolatura. Lasciare che la punta del filo batta contro alberi, montanti, monumenti, ecc. Il ricorso a questa tecnica aumenta l'usura del filo.

### Scalpatura

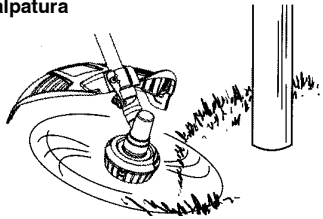

**TOSARE** - Il tagliabordi è ideale per tosare l'erba in punti dove le tosaerba convenzionali non possono operare. Nella posizione di tosaerba tenere la linea parallela al terreno. Evitare di premere la testata nel suolo perché si può rimuovere tutta la vegetazione dal suolo e danneggiare l'attrezzo.

### Tosare

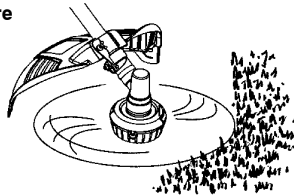

SPAZZATURA - L'azione di ventilazione può essere usata per soffiare via i detriti sciolti da un'area. Tenere la linea parallela alla superficie dell'area e ruotare l'attrezzo da un lato all'altro.

#### Spazzatura

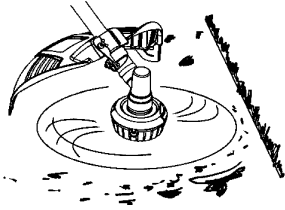

#### ISTRUZIONI OPERATIVE PER L'USO DELLA TESTATA DEL TAGLIABORDI

- La **spinta della lama** è una reazione che si verifica soltanto quando si usa un'unità fornita di lama. Questa reazione può causare gravi lesioni quali l'amputazione di arti. Studiare attentamente questa sezione. È importante comprendere che cosa determina la spinta della lama, come si possono ridurre le possibilità che questo fenomeno si verifichi e come mantenere il controllo dell'unità se la spinta della lama si verifica.
- **CHE COSA CAUSA LA SPINTA DELLA LAMA** - La **spinta della lama** può verificarsi quando la lama che gira entra in contatto con un oggetto che non può tagliare. Questo contatto fa arrestare la lama per un istante e improvvisamente la fa muovere o la "spinge" lontano dall'oggetto urtato. La reazione di "spinta" può essere violenta abbastanza da spingere l'operatore in qualsiasi direzione e fargli perdere il controllo dell'unità. L'unità non controllata può causare gravi lesioni se entra in contatto con l'operatore o con altre persone.
- **QUANDO LA SPINTA DELLA LAMA SI VERIFICA** - La **spinta della lama** si verifica senza avvertire se la lama si impiglia, si arresta o resta intrappolata. Questo si verifica più spesso in aree dove è difficile vedere il materiale tagliato. Usando l'unità in modo corretto, la spinta della lama viene ridotta e diminuiscono le probabilità che l'operatore perda il controllo.



- Tagliare solo erba, erbacce e sterpaglia fino a 13 mm di diametro con la lama. Evitare il contatto della lama con materiale che essa non può tagliare come ceppi di alberi, roccia, siepi, metalli ecc. o agglomerati di sterpi di legno duro con un diametro superiore a 1 cm.

- Mantenere la lama affilata. Una lama spuntata è maggiormente suscettibile di impigliarsi e di spingere.
- Tagliare sempre alla massima velocità, in modo che la lama avrà una maggiore capacità di taglio e sarà meno suscettibile di restare intrappolata o di arrestarsi.
- "Alimentare" la lama volutamente e non troppo rapidamente. La lama può essere spinta via se è alimentata troppo rapidamente.
- Tagliare solo da destra a sinistra. Muovendo l'unità nella stessa direzione, come la lama gira aumenta l'azione di taglio.
- Usare la cinghia a spalla e mantenere l'impugnatura saldamente con entrambe le mani. Una bandoliera regolata correttamente supporta il peso dell'unità, liberando le mani e le braccia dell'operatore per controllare e guidare l'azione di taglio.
- Mantenere i piedi comodamente divaricati e solidamente piantati in modo da poter affrontare una spinta rapida e improvvisa dell'unità. Non andare troppo lontano. Tenere saldi i piedi e l'equilibrio.
- Tenere la lama al di sotto del livello della cintura in quanto la lama può diventare pericolosa se è troppo vicina al corpo.
- Non girare l'unità con forza tale da far perdere l'equilibrio e creare una situazione di pericolo. Portare il motore alla velocità di taglio prima di entrare nel materiale da tagliare. Se la lama non gira quando si preme il grilletto dell'acceleratore, assicurarsi che il tubo sia completamente inserito nel motore.

Quando si arresta di tagliare, rilasciare sempre il grilletto dell'acceleratore e lasciare che il motore ritorni al regime minimo. La lama non deve girare quando il motore è al minimo. Altrimenti non usare l'unità. Rivolgersi ad un rivenditore autorizzato.

- Mantenere saldamente i piedi sulla terra mentre si usa l'unità, piantandoli saldamente e leggermente divaricati.
- Tagliare ruotando la parte superiore del proprio corpo da destra verso sinistra.
- Avanzando verso la prossima zona da tagliare, assicurare sempre il proprio equilibrio e i piedi saldamente in contatto con la terra.

#### POSIZIONE SUGGERITA PER IL TAGLIO

Tagliare usando i  
2 in punto -  
4 in punto di  
posizione della  
lama.

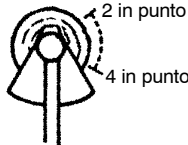

**AVVERTENZA:** L'operatore o altre persone non devono tentare di allontanare il materiale tagliato mentre il motore funziona per evitare gravi lesioni. Arrestare il motore prima di rimuovere materiali avvolti intorno alla lama o al tubo.

## MANUTENZIONE

La durata della macchina può ridursi e il rischio di incidenti aumentare se la manutenzione non viene eseguita correttamente e se l'assistenza e/o le riparazioni non vengono effettuate da personale qualificato. Per ulteriori informazioni rivolgersi alla più vicina officina di assistenza.

**AVVERTENZA:** Disconnettere la candela prima di eseguire la manutenzione, tranne per le regolazioni del carburatore.

### CONTROLLARE LE PARTI E I FERMAGLI LENTI

- Alloggiamento della candela
- Filtro dell'aria
- Viti dell'alloggiamento
- Vite del impugnatura
- Protezione combinata

### CONTROLLARE LE PARTI DANNEGGIATE O CONSUMATE

Per la sostituzione delle parti danneggiate/consumate, rivolgersi a un centro autorizzato.

- Interruttore ON/STOP (I/O) - Assicurarsi che la interruttore ON/STOP (I/O) funzioni correttamente muovendola nella posizione STOP (0). Assicurarsi che il motore si arresti; quindi riavviare il motore e continuare.
- Serbatoio del carburante - Smettere di usare l'unità se il serbatoio è danneggiato o perde.
- Protezione combinata - Interrompere l'uso dell'unità se la protezione è danneggiata.

### PULIRE L'UNITÀ E LE ETICHETTE

- Dopo ogni uso, ispezionare completamente l'unità per parti danneggiate o allentate. Pulire l'unità e le etichette usando un panno umido con un detergente neutro.
- Completare la pulizia dell'unità con un panno asciutto pulito.

### PULIRE IL FILTRO DELL'ARIA

Il filtro dell'aria sporco diminuisce le prestazioni del motore e aumenta il consumo di carburante e le emissioni nocive. Pulirlo sempre dopo cinque ore di funzionamento.

1. Pulire il coperchio e l'area circostante per evitare la caduta di terra nella camera di carburazione quando viene rimosso il coperchio.
2. Rimuovere le parti come illustrato.

**NOTA:** Non pulire il filtro con benzina o altro solvente infiammabile. Questa operazione può creare un pericolo di incendio o produrre vapori di evaporazione nocivi.

3. Lavare il filtro con acqua e sapone.
4. Fare asciugare il filtro.
5. Sostituire le parti.

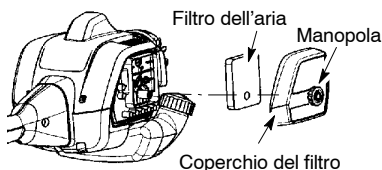

### SOSTITUZIONE DELLA CANDELA

Sostituire la candela ogni anno per assicurare che il motore parta facilmente e funzioni meglio. Regolare la distanza degli elettrodi della candela a 0,6 mm. La messa in fase dell'accensione è fissa e non regolabile.

1. Ruotare, quindi estrarre il cappuccio della candela.
2. Rimuovere la candela dal cilindro e smaltirla.
3. Sostituire la candela rimossa con una candela Champion RCJ-6Y e serrare con una chiave a tubo di 19 mm.
4. Reinstallare il cappuccio della candela.

## SOSTITUZIONE DEL FILO

1. Premere le linguette ai lati della testina portafilo e rimuovere il coperchio e la bobina.

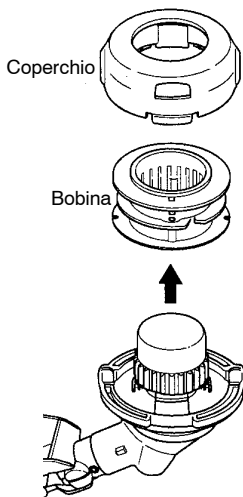
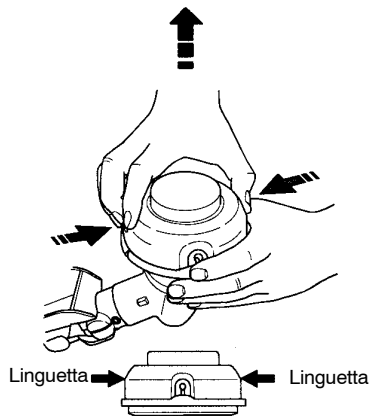

2. Rimuovere il filo residuo.
3. Pulire tutte le parti da polvere e detriti. Sostituire la bobina se usurata o danneggiata.
4. Sostituire con una bobina precaricata, oppure sostituire il filo con filo di marca McCulloch della lunghezza di 4,5 metri e diametro 2,4 mm.

**AVVERTENZA:** Non usare filo elettrico, cordino, spago e simili, che potrebbe rompersi e divenire un'arma pericolosa.

5. Nell'installare il nuovo filo sulla bobina esistente, afferrare la bobina come illustrato nella figura sotto.
6. Piegare il filo al centro e inserire il filo piegato nell'incavo dell'anello centrale della bobina. Controllare che il filo alloggi correttamente nell'incavo.

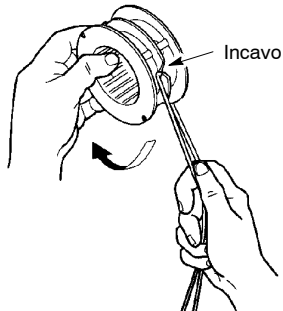

7. Avvolgere i due capi del filo uniformemente e saldamente in senso orario.

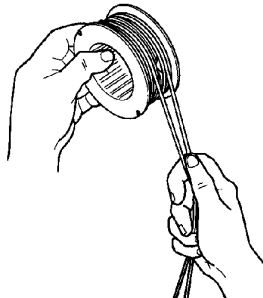

8. Fissare i due fili nei due incavi di guida.

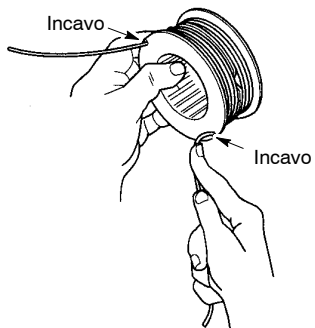

9. Rimontare la bobina nel coperchio.

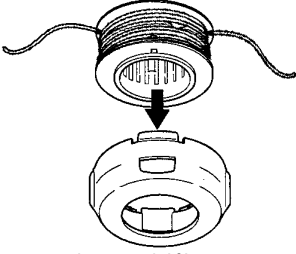

10. Inserire i due capi del filo attraverso i fori di uscita ai lati del coperchio.

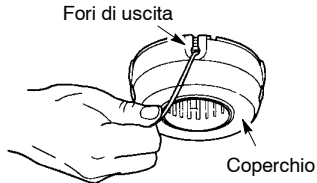

11. Rimontare la bobina e il coperchio sulla testina portafilo. Premere fino a che il coperchio non scatta in posizione corretta.

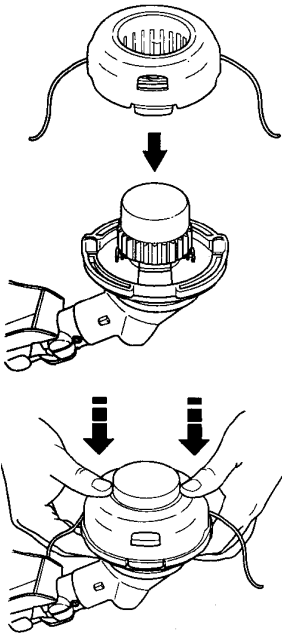

## REGOLAZIONI DEL CARBURATORE

**AVVERTENZA:** Mantenere persone ed oggetti ad una distanza di sicurezza quando si esegue la regolazione della velocità al minimo. Fate attenzione la testata di taglio ruota durante gran parte di questa operazione. Indossare equipaggiamenti di protezione ed osservare le misure di sicurezza. Dopo aver eseguito le regolazioni, la testata non devono muoversi o ruotare con il motore al minimo.

Il carburatore è stato attentamente regolato in fabbrica. Le regolazioni al regime minimo possono rendersi necessarie se si nota una delle seguenti condizioni:

- Il motore non funziona correttamente al minimo quando si rilascia l'acceleratore.
- La testata si muovono o ruotano quando il motore è al minimo.

Eseguire le regolazioni con l'unità sollevata in modo che l'accessorio di taglio sia distante dal terreno e non entri in contatto con alcun oggetto. Tenere l'unità con le mani quando si eseguono regolazioni con il motore in moto. Tenere ogni parte del proprio corpo distante dagli accessori di taglio e dal silenziatore.

### Regolazione della Velocità al Minimo

Far girare il motore al minimo. Regolare il minimo fino a che il motore gira senza che la testata si muovano o ruotino (minimo troppo affrettato) o si arresta (minimo troppo lento).

- Girare la vite di regolazione in senso orario per aumentare la velocità nel caso in cui il motore si spegnesse, o non avesse una rotazione regolare.
- Girare la vite in senso antiorario per diminuire la velocità se la testata continuano a muoversi o ruotare quando il motore è al minimo.

**AVVERTENZA:** Ricontrollare il minimo dopo ogni regolazione. La testata di taglio non devono muoversi o ruotare quando il motore è al minimo per evitare gravi lesioni all'operatore o agli astanti.

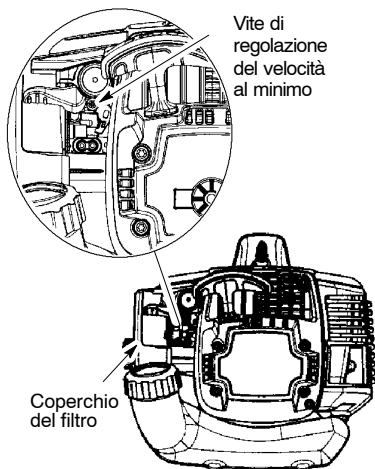

Se desiderate maggiore assistenza o non siete sicuri sul modo di eseguire questa procedura, rivolgersi ad un rivenditore autorizzato.

## RIPORRE

**AVVERTENZA:** Preparare l'unità per riporla alla fine della stagione o quando non verrà usata per un mese o più.

- Fare raffreddare il motore, quindi bloccare l'unità prima di riporla o trasportarla.
- Riporre l'unità e il carburante in un'area ben ventilata in cui i vapori del carburante non possano raggiungere scintille o fiamme aperte provenienti da boiler, motori o interruttori elettrici, caldaie ecc.
- Svuotare il serbatoio della macchina prima di riporre o trasportare la macchina.
- Riporre l'unità e il carburante fuori della portata dei bambini.
- Riporre l'unità con tutte le protezioni installate. Collocarla in modo da non lasciare esposte parti affilate che possano provocare lesioni accidentali.

### CONSERVAZIONE STAGIONALE

Preparare l'attrezzo per la conservazione al termine della stagione o se si prevede di non usarlo per più di 30 giorni.

Se l'attrezzo deve essere conservato per un periodo di tempo prolungato:

- Pulire l'intera unità.
- Conservare in luogo pulito e asciutto.
- Oliare le superfici metalliche esterne.

### MOTORE

- Togliere la candela e versare un cucchiaino di olio per motori a due tempi (raffreddato ad aria) attraverso l'apertura di alloggiamento della candela. Tirare lentamente il cordino di avviamento da 8 a 10 volte per distribuire l'olio.
- Sostituire la candela con una nuova del tipo consigliato.
- Pulire il filtro dell'aria.
- Controllare che l'unità non abbia viti, dadi e bulloni lenti. Sostituire le parti danneggiate, rotte o consumate.
- Iniziare la nuova stagione usando solo carburante nuovo con il corretto rapporto di benzina e olio.

### ALTRE INFORMAZIONI

- Non conservare la benzina da una stagione all'altra.
- Sostituire la latta della benzina se inizia ad arrugginarsi.



## TABELLA DI SOLUZIONE DEI PROBLEMI

**⚠ AVVERTENZA:** Sempre arresti l'unità e disinserisca la spina della scintilla prima dell'effettuazione delle c'è ne delle soluzioni suggerite qui sotto tranne le soluzioni che richiedono il funzionamento dell'unità.

PROBLEMI	CAUSA	SOLUZIONE
Il motore no parte.	<ol style="list-style-type: none"> <li>1. Interruttore ON/STOP (I/O) in posizione STOP (0).</li> <li>2. Motore ingolfato.</li> <li>3. Serbatoio combustibile vuoto.</li> <li>4. La candela non emette la scintilla.</li> <li>5. Il combustibile non raggiunge il carburatore.</li> <li>6. Il carburatore necessita regolazione.</li> </ol>	<ol style="list-style-type: none"> <li>1. Spostare l'interruttore ON/STOP (I/O) in posizione ON (I).</li> <li>2. Vedere le istruzioni di avviamento.</li> <li>3. Riempire il serbatoio con una miscela combustibile corretta.</li> <li>4. Sostituire la candela.</li> <li>5. Controllare che il filtro sia pulito; altrimenti sostituirlo. Controllare che la bubazione no sia peigata o divisa; riparare o sostituire.</li> <li>6. Vedere "Regolazioni del carburatore" nella sezione di Servizio.</li> </ol>
Il motore no tiene il minimo correttamente.	<ol style="list-style-type: none"> <li>1. Il carburatore necessita regolazione.</li> <li>2. Tenute dell'albero motore consumate.</li> <li>3. Bassa compressione.</li> </ol>	<ol style="list-style-type: none"> <li>1. Vedere "Regolazioni del carburatore" nella sezione di Servizio.</li> <li>2. Rivolgersi ad un rivenditore autorizzato.</li> <li>3. Rivolgersi ad un rivenditore autorizzato.</li> </ol>
Il motore non accelera, manca di potenza o si spegne sotto carico.	<ol style="list-style-type: none"> <li>1. Filtro dell'aria sporco.</li> <li>2. Candela sporco.</li> <li>3. Il carburatore necessita regolazione.</li> <li>4. Accumulo di carbonio.</li> <li>5. Bassa compressione.</li> </ol>	<ol style="list-style-type: none"> <li>1. Pulire o sostituire il filtro.</li> <li>2. Pulire o sostituire la candela; ristabilire la distanza fra gli elettrodi.</li> <li>3. Vedere "Regolazioni del carburatore" nella sezione di Servizio.</li> <li>4. Rivolgersi ad un rivenditore autorizzato.</li> <li>5. Rivolgersi ad un rivenditore autorizzato.</li> </ol>
Eccessiva emissione di fumo dal motore.	<ol style="list-style-type: none"> <li>1. Levetta dell'aria parzialmente aperta.</li> <li>2. Miscela combustibile non corretta.</li> <li>3. Filtro dell'aria sporco.</li> <li>4. Il carburatore necessita regolazione.</li> </ol>	<ol style="list-style-type: none"> <li>1. Regolare la levetta dell'aria.</li> <li>2. Serbatoio mezzo vuoto; rifornire con una miscela combustibile corretta.</li> <li>3. Pulire o sostituire il filtro.</li> <li>4. Vedere "Regolazioni del carburatore" nella sezione di Servizio.</li> </ol>
Motore bollente.	<ol style="list-style-type: none"> <li>1. Miscela combustibile non corretta.</li> <li>2. Candela non corretta.</li> <li>3. Il carburatore necessita regolazione.</li> <li>4. Accumulo di carbonio.</li> </ol>	<ol style="list-style-type: none"> <li>1. Serbatoio mezzo vuoto; rifornire con una miscela combustibile corretta.</li> <li>2. Sostituire con candela corretta.</li> <li>3. Vedere "Regolazioni del carburatore" nella sezione di Servizio.</li> <li>4. Rivolgersi ad un rivenditore autorizzato.</li> </ol>

## DICHIARAZIONE DI CONFORMITÀ

### Dichiarazione di conformità CE (Valida solo per l'Europa)

Noi sottoscritti, **Husqvarna AB**, con sede a **SE-561 82 Huskvarna, Svezia**, Tel: +46-36-146500, in qualità di rappresentanti autorizzati all'interno della Comunità, dichiara che le decespugliatori modello **McCulloch Cabrio 433B** a partire dai numeri di serie del 2009 (l'anno viene evidenziato nel marchio di fabbrica ed è seguito da un numero di serie) sono conformi alle disposizioni delle **DIRETTIVA DEL CONSIGLIO**:

del 17 Maggio 2006 "sulle macchine" **2006/42/CE**;

del 15 Dicembre 2004 "sulla compatibilità elettromagnetica" **2004/108/CE**, e disposizioni aggiuntive ora vigenti.

del 8 Maggio 2000 "sull'emissione di rumore nell'ambiente" in conformità con allegato V del **2000/14/CE**. Per informazioni relative alle emissioni di rumore, vedi capitolo Dati tecnici.

Sono state applicate le seguenti norme: **EN ISO 12100-1/A1:2009**, **EN ISO 12100-2/A1:2009**, **CISPR 12:2007**, **EN 11806:2008**.

L'SMP Svensk Maskinprovning AB, Fyrisborgsgatan 3, S-754 50 Uppsala, Svezia, ha eseguito il controllo-tipo facoltativo per la Husqvarna AB. Il certificato riporta il numero: **SEC/09/2034**.

01-11-09



Ronnie E. Goldman, Direttore tecnico  
Rappresentante autorizzato per Husqvarna AB e  
responsabile della documentazione tecnica

## DATI TECNICI

### MODELLO: Cabrio 433B

#### MOTORE

Cilindrata, cm <sup>3</sup>	33
Alla potenza massima, (min - <sup>1</sup> )	7000
Frequenza massima di rotazione del mandrino, (min - <sup>1</sup> )	10000
Velocità del motore alla frequenza massima di rotazione del mandrino consigliata, (min - <sup>1</sup> )	7400
Velocità di minimo, (min - <sup>1</sup> )	2900
Velocità massima del motore, misurata in conformità con ISO 8893, kW	0,9

#### SISTEMA DI ACCENSIONE

Candela	Champion RCJ-6Y
Distanza all'elettrodo, mm	0,6

#### CARBURANTE E SISTEMA DI LUBRIFICAZIONE

Capacità del serbatoio, cm <sup>3</sup>	480
---	-----

#### PESO

Senza accessorio di taglio o protezione, a serbatoio vuoto, kg	6,8
--	-----

#### EMISSIONI DI RUMORE

##### (vedere annot. 1)

Livello potenza acustica, misurato dB(A)	112,3
Livello potenza acustica, garantito L <sub>WA</sub> dB(A)	117,0

#### LIVELLI DI RUMOROSITÀ

##### (vedere annot. 2)

Livello di pressione acustica equivalente rispetto all'udito dell'operatore, misurato in base alle norme EN ISO 11806 e ISO 22868, dB(A)	
Equipaggiata con lama tagliaerba (originale)	102,0
Equipaggiata con testina portafilo (originale)	99,8

#### LIVELLI DI VIBRAZIONI

##### (vedere annot. 3)

Livelli di vibrazione equivalenti (ahv,eq) all'impugnatura, misurati in base alle norme EN ISO 11806 e ISO 22867, in m/s <sup>2</sup>	
Equipaggiata con lama tagliaerba (originale), sinistra/destra	6,7/5,1
Equipaggiata con testina portafilo (originale), sinistra/destra	4,0/3,6

**Nota 1:** Emissione di rumore nell'ambiente misurato come potenza acustica (L<sub>WA</sub>) in base alla direttiva CE 2000/14/CE. Il livello di potenza acustica riportato per la macchina è stato misurato con il gruppo di taglio originale che emette il livello massimo. La differenza tra potenza acustica misurata e garantita è che la potenza acustica garantita comprende anche la dispersione nel risultato di misurazione e le variazioni tra le diverse macchine dello stesso modello come da Direttiva 2000/14/CE.

**Nota 2:** I dati riportati per il livello di pressione acustica equivalente della macchina hanno una dispersione statistica tipica (deviazione standard) di 1 dB(A).

**Nota 3:** I dati riportati per il livello di vibrazione equivalente hanno una dispersione statistica tipica (deviazione standard) di 1 m/s<sup>2</sup>.

Modello Cabrio 433B (3/8 LH per arbusti) - Foro centrale delle lame/coltelli, Ø 25,4 mm		
Accessori approvati	Tipo	Dispositivo di taglio/protezione, parte no.
Lama/coltello tagliaerba	Grass (Ø 20 cm, 4 denti)	530 05 58 92 / 575 35 27 01
Testina portafilo	TNG 7 (filo Ø 2,4 mm)	545 41 92 02 / 575 35 27 01