

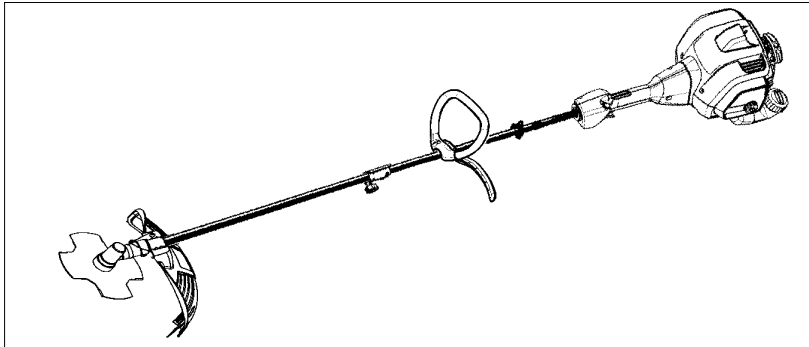

CABRIO 433L



SE

ANVÄNDARHANDBOK

VIKTIG INFORMATION: Läs dessa anvisningar noggrant och se till att du förstår dem innan du använder trimmeren och spara dem för framtida behov.

NO

BRUKERHÅNDBOK

VIKTIG INFORMASJON: Vennligst les disse instruksjonene nøye og pass på at De forstår dem før De bruker trimmeren og oppbevar den for senere bruk.

FI

KÄYTTÖOHJEKIRJA

TÄRKEÄÄ: Lue tämä ohjekirja huolellisesti läpi ennen kuin alat käyttää laitetta. Säilytä ohjekirja myöhempää käyttöä varten.

DK

BRUGERHÅNDBOG

VIGTIGE OPLYSNINGER: Læs venligst disse instruktioner omhyggeligt og vær sikker på, at De forstår dem, før De anvender græstrimmeren og gemme til senere henvisning.

INDHOLD

Forklaring (Hvad er hvad?)	61	Ertersyn og justeringer	75
Symbolforklaring	62	Henstilling i længere tid	78
Sikkerhedsregler	62	Fejfindingstabel	78
Samling	64	Erklæring om overensstemmelse	79
Brug	68	Teknisk datablad	80
Vedligeholdelse	75		

FORKLARING (HVAD ER HVAD?)

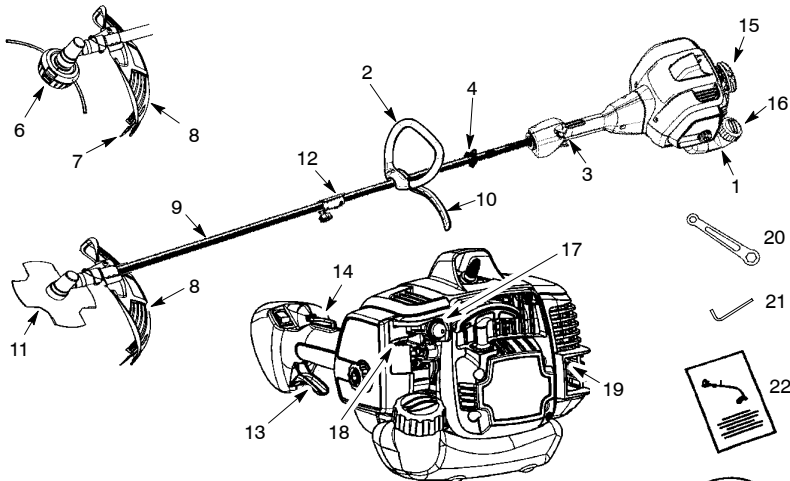

- | | |
|--------------------------|-----------------------------|
| 1. Bensintank | 13. Gashåndtag |
| 2. Loophåndtag | 14. Spærring til gashåndtag |
| 3. TÆND/STOP-kontakt | 15. Starthåndtag |
| 4. Klemme til skulderrem | 16. Brændstofdæksel |
| 5. Skulderrem | 17. Tippehane |
| 6. Trimmerhoved | 18. Startstang |
| 7. Lineafskærer | 19. Lyddæmper |
| 8. Kombiskærm | 20. Skruenogle |
| 9. Skaft | 21. Sekskantnøgle |
| 10. J-håndtag | 22. Brugerhåndbog |
| 11. Klinge | 23. Transportskærm |
| 12. Kobling | |

SYMBOLFORKLARING

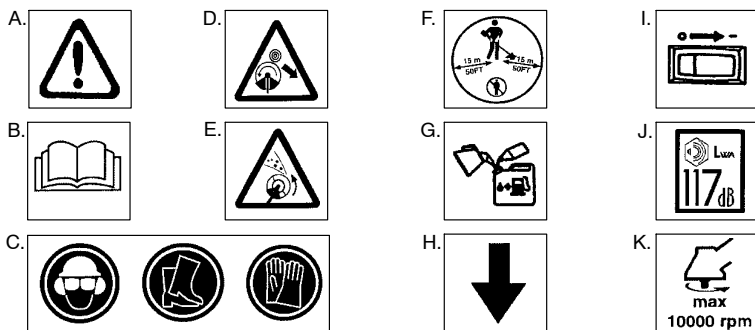

- A. **ADVARSEL!** Denne trimmer kan være farlig! Uforsigtig eller forkert brug kan medføre alvorlig personskade eller dødsfald.
- B. Læs brugerhåndbogen omhyggeligt, før du bruger trimmeren.
- C. Brug altid: Høreværn, beskyttelsesbriller eller visir, sikkerhedshjelm, sikkerhedssko, og arbejdshandsker.
- D. **FARE:** Klinge kan med voldsom kraft kastes væk fra uskåret materiale. Et klinge, der kastes rundt, kan resultere i amputerede arme og ben. Hold børn og dyr i en afstand af 15 m.
- E. **ADVARSEL!** Klinge/trimmeren kan kaste genstande voldsomt. Du kan blive blind eller pådrage dig andre kvæstelser. Brug beskyttelsesbriller og beskyttelse af benene.
- F. Brugeren af trimmeren skal sørge for, at der ingen personer er til stede inden for en radius af 15 meter, når trimmeren er i drift. Når flere personer arbejder i samme område, skal der være en sikkerhedsafstand på mindst 15 meter.
- G. Brug blyfri benzin eller blyholdig benzin af god kvalitet og totaktsolie opblandet i forholdet 2,5%.
- H. Støtthåndtaget må kun placeres under pilen.
- I. Motorens tænd/sluk-kontakt
- J. Lydkraftniveau (med hensyn til Direktiv 2000/14/EC)
- K. Akslens højeste rotationsfrekvens, o/m

SIKKERHEDSREGLER

ADVARSEL: Elektriske haveredskaber skal altid anvendes med stor forsigtighed for at forebygge risikoen for brand og alvorlig personskade. Læs alle instruktioner omhyggeligt.

FARE: Dette elektrisk drevet værktøj kan være farligt! Denne enhed kan resultere i at både operator og andre kan komme alvorligt til skade, fx risiko for amputation og blindhed. Følg alle advarsler og sikkerhedsregler i denne vejledning, for at være sikker på, at enheden bruges på en sikker og effektiv måde. Operatøren er ansvarlig for de følgende advarsler og instruktioner i denne vejledning og på enheden. Du bør læse hele betjeningsvejledningen, før du monterer og bruger enheden! Lad kun personer bruge denne enhed, som har gennemlæst og forstår at følge advarsler og instruktioner i denne vejledning og på enheden. Lad aldrig børn bruge denne enhed.

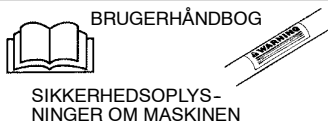

FARE: Klinge kan med voldsom kraft kastes væk fra uskåret materiale. Et klinge, der kastes rundt, kan resultere i amputerede arme og ben. Hold børn og dyr i en afstand af 15 m.



⚠ ADVARSEL: Klingen/trimmertråden kan kaste genstande voldsomt. Du og andre personer kan få øjenskader eller andre kvæstelser. Brug beskyttelsesbriller og beskyttelse af benene.

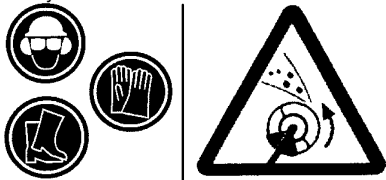

⚠ ADVARSEL: Farezone, kastende genstande. Klinge kan kaste genstande med voldsom kraft. Andre kan blindes eller komme til skade. Hold mennesker og dyr i en afstand af 15 m.

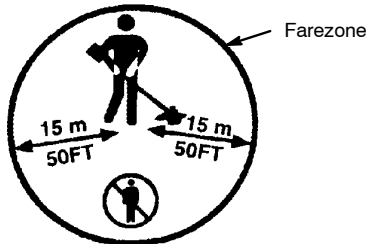

⚠ ADVARSEL: Brug ikke trimmerhoved til at fæstne klinge med.



⚠ ADVARSEL: Klinge fortsætter med at rotere efter regulatoren er slået fra, eller efter motoren er slukket. Friløbsklingen kan kaste genstande rundt, eller skære dig alvorligt, hvis du kommer til at berøre det. Stop klingen ved at berøre venstre side af friløbsklingen med materiale, der allerede er afskåret.

Stop friløbsklingen ved at røre det med afskåret materiale.



BRUGERENS SIKKERHED

⚠ ADVARSEL: Denne maskine skaber et elektromagnetisk felt under brug. Dette felt kan i nogle tilfælde påvirke aktive eller passive medicinske implantater. For at reducere risikoen for alvorlige eller dødbringende skader anbefaler vi, at personer med medicinske implantater kontakter deres læge og producenten af det medicinske implantat, før de tager maskinen i brug.

- Bær passende beklædning. Brug altid sikkerhedsbriller eller lignende øjenbeskyttelse når du bruger eller vedligeholder enheden (sikkerhedsbriller kan fås ekstra). Øjenbeskyttelse skal være mærket Z87.
- Der skal bruges hjelm, hvis de stammer, der skal ryddes, er højere end 2 meter.
- Brug altid ansigts- eller støvmaske hvis arbejdet er støvet.
- Bær altid tykke, lange bukser, tøj med lange ærmer, støvler og handsker. Brugen af benværn anbefales af sikkerhedsgrunde.
- Brug altid fodværn. Du må ikke være barfodet eller have sandaler på. Hold dig væk fra trimmersnoren/klingen.
- Fastgør dit hår, så det kun når til skulderen. Fastgør eller fjern løst tøj eller tøj med løsthængende slips, stropper, duske, osv. Der er risiko for, at det kan fanges i bevægelige dele.
- Hvis du er fuldstændig helgaderet, kan du undgå at blive ramt af debris og dele af giftige planter, der kastes rundt af trimmertråden.
- Pas godt på. Brug ikke denne enhed når du er træt, ophidset eller under indflydelse af alkohol, narkotika eller medicin. Pas på hvad du gør; brug god dømmekraft.
- Brug altid høreværn. Udsættelse for høj og vedvarende støj kan give permanente høreskader.
- Du må aldrig starte eller køre motoren i et lukket rum eller en lukket bygning. Indånding af udstødningsgasser kan medføre døden.
- Hold håndtagene fri for olie og brændstof.
- Brug altid håndtaget og en justeret skuldersele med et klinge (se afsnit om MONTAGE).

SIKKERHEDSREGLER VED MASKINE/VEDLIGEHOLDELSE

- ⚠ ADVARSEL:** Afbryd kontakten til tændrøret, før du udfører vedligeholdelse, undtagen ved justering af karburatoren.
- Udskift dele på klingen, hvis de er hakkede, revnede, knækkede eller på anden måde beskadigede, før du bruger maskinen. Udskift dele på trimmerhovedet, hvis de er hakkede, revnede, knækkede eller på anden måde beskadigede, før du bruger maskinen.
 - Vedligehold enheden ifølge anbefalede procedurer. Sørg altid for at klingen er skarpt. Bliv ved med at afskære trimmersnoren til den rigtige længde.
 - Anvend altid original snøre 2,4 mm i diameter fra McCulloch. Brug aldrig ståltråd, reb, sejl garn, osv.

- Montér den påkrævede skærm rigtigt, før du bruger enheden.
- Brug kun originalt klinge eller trimmerhoved; vær sikker på, at det er monteret rigtigt og at det sidder godt fast.
- Start aldrig motor uden koblingsdæksel. Koblingen kan kastes af og resultere i alvorlig tilskadecomst. Vær sikker på, at klinge og trimmer er holdt op med at rotere, når motoren går i tomgang.
- Når du justerer karburatoren, støt den nederste del, for at undgå at klinge og trimmersnore berører andre genstande. Hold enden i hånden; brug ikke skuldersøle som støtte.
- Hold andre personer væk, når du justerer karburatoren.
- Brug kun anbefalede McCulloch tilbehør og reservedele.
- Sørg for, at al vedligeholdelse og service, der ikke er forklaret i denne vejledning, foretages af et godkendt serviceværksted.

SIKKERHED VED BRÆNDSTOF

- Bland, og påfyld brændstof udendørs.
- Hold brændstof væk fra gnister og ild.
- Brug en beholder, der er beregnet til brændstof.
- Der må ikke ryges i nærheden af brændstof eller maskinen.
- Undgå at spilde brændstof eller olie. Tør spildt brændstof op.
- Gå mindst tre meter væk fra påfyldningsstedet, før du starter motoren.
- Stop motoren, og lad den køle af, før du fjerner brændstofdækslet.
- Opbevar altid benzin i en beholder, der er godkendt til brandfarlige væsker.

SIKKERHED VED BRUG

- ⚠ ADVARSEL:** Vær sikker på at inspicere området der skal trimmes for hver brug. Fjern genstande (sten, knust glas, søm, ståltråd, sejl garn, osv.) som kan kastes rundt eller blive viklet ind i klinge og trimmerhoved.
- Hold andre, fx børn, dyr, tilskuere og medhjælpere i en afstand af mindst 15 m. Stands øjeblikkelig motoren, hvis nogen nærmer sig.
 - Hold altid motoren til højre for kroppen.
 - Hold godt fast om apparatet med begge hænder.
 - Sørg for god fodfæste, så du ikke mister balancen. Du må ikke strække dig.

- Hold trimmerhovedet/klinge (såvel som andet ekstraudstyr) under bæltstedet og væk fra alle kropsdele. Løft kun motoren til taljen.
- Hold alle kropsdele væk fra lyddæmper, klinge og kædestrop (eller andet ekstraudstyr). Hold motoren under bæltstedet. En varm lyd-dæmper kan forårsage alvorlige forbrændinger.
- Trim fra venstre til højre. Hvis der trimmes fra højre side af skærmen, kastes debris væk fra operatøren.
- Brug kun ved dagslys eller ved kraftigt kunstigt lys.
- Brug kun til de formål, som beskrevet i denne vejledning (såvel som andet ekstraudstyr).

TRANSPORT OG OPBEVARING

- Lad motoren køle af, og fastgør maskinen, inden den stilles bort eller transporteres i en bil.
- Tøm bensintanken, inden maskinen stilles bort eller transporteres. Brug al benzinen i karburatoren ved at starte motoren og lade den køre, indtil den stopper.
- Opbevar maskine og brændstof på et sted, hvor brændstoffets dampe ikke kan nå gnister eller åben ild fra vandvarmere, elektriske motorer eller kontakter, ovne, m.v.
- Opbevar maskinen, så trådjusteringen ikke kan forårsage personskade. Maskinen kan hænges op i stang.
- Monter altid transportskærmen på klingens, før redskabet transporteres eller sættes væk.
- Opbevar maskinen, så den ikke er tilgængelig for børn.
- Fastgør maskinen under transport.

SÆRLIGE BEMÆRKNINGER: Udsættelse for vibrationer pga. langvarig brug af benzindrevne værktøjer kan medføre beskadigelse af blodkar eller nerver i fingre, hænder eller led hos personer, som har tendens til kredsløbsforstyrrelser eller unormale hævelser. Der er konstateret sammenhæng mellem langvarig brug i koldt vejr og beskadigelse af blodkar hos normalt sunde personer. Hvis der opstår symptomer som følelseløshed, smerte, tab af styrke, ændringer i hudfarve eller væv eller tab af følelsen i fingre, hænder eller led, skal du holde op med at bruge trimmeren og søge læge. Et antivibrations-system garanterer ikke, at du undgår disse problemer. Personer, der bruger motorværktøjer jævnligt igennem længere tid, skal nøje overvåge deres egen fysiske tilstand samt værktøjets tilstand.

SAMLING

INDHOLD I KASSEN

Undersøg, om kassen indeholder følgende dele:

- Motor
- Trimmertilbehør
 - Trimmerhoved
- Klinge
- Rundet spændskive
- Klingemøtrik
- Kombiskærm
- Bolt

- Loophåndtag
 - Klemlade
 - Bolt
 - Møtrik
- J-håndtag
- Øverste klemme til skulderrem
- Nederste klemme til skulderrem
- Klemmeskruer til skulderrem (2)
- Skulderrem
- Sekskantnøgle

- Skruenøgle
- Transportskærm

⚠ ADVARSEL: Sluk altid enheden og afbryd tændrøret før montering.

⚠ ADVARSEL: Kontrollér, at maskinen er korrekt samlet, og at alle tilspændingsskruer er spændt.

Eftersé dele før brug. Brug aldrig beskadigede dele. Det er normalt at brændstoffilteret rasler i den tomme brændstoftank.

Det er normalt at finde brændstofs- eller olierester på lyd-dæmperen på grund af fabrikantens indstillinger og tester.

DU SKAL BRUGE FØLGENDE VÆRKTØJ

- Sekskantsnøgle (vedlagt)
- Universalskruenøgle
- Skruetrækker

MONTERING AF TRIMMERTILBEHØR

FORSIGTIG: Ved montering af trimmertilbehør placeres udstyret på en flad overflade for at sikre stabilitet.

1. Løsgør koblingen ved at dreje grebet mod uret.

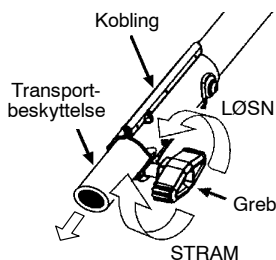

2. Fjern transportbeskyttelsen fra koblingen.
3. Fjern rørhætten fra trimmertilbehøret (hvis det forefindes).
4. Sæt tilbehørets lås/åben greb i koblingens styrefordybning.
5. Skub tilbehøret ind i koblingen, indtil lås/åben grebet klikker på plads i primærhullet.
6. Før udstyret tages i brug, strammes grebet ved at dreje med uret.

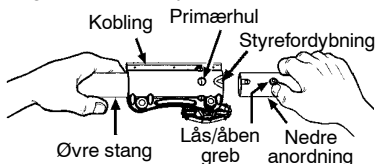

⚠ ADVARSEL: Vær sikker på, at lås-/åben grebet er låst fast i det primærhullet, og at grebet er fastspændt, før udstyret tages i brug. Alle ekstra enheder er designet til at blive koblet til i det primære hul, medmindre andet angives i det pågældende redskabs

brugervejledning. Hvis man anvender det forkerte hul, kan det medføre alvorlige ulykker eller beskadigelse af enheden.

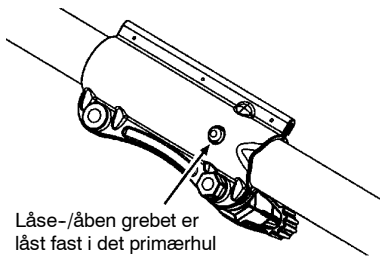

For ekstraudstyr, se MONTERINGS-INSTRUKTIONERNE i det relevante tilbehørs vejledning.

SAMLING AF HÅNDTAG

⚠ FARE: For at undgå alvorlige personskader, skal håndtagets skærmdel monteres som vist for at skabe en barriere mellem brugeren og den roterende klinge.

1. Sæt loophåndtaget over styrestangen. Husk, at loophåndtaget skal monteres mellem pilmarkeringerne på styrestangen.

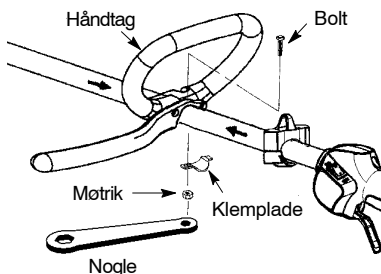

2. Monter bolt, klemlade og møtrik som vist på billedet.

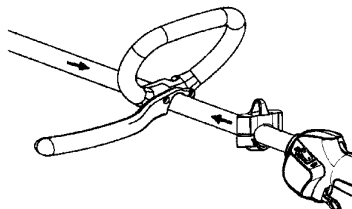

3. Foretag en finjustering, så håndtaget giver en bekvem arbejdsstilling. Stram møtrikken helt til med nøglen (medfølger).

MONTERING AF SKULDERREM

1. Anbring skulderremmens øverste klemme over det øverste skaft oven over håndtaget.
2. Anbring skulderremmens nederste klemme under det øverste skaft og ret de to klemmer ind efter skruehullerne i øverste og nederste klemme.

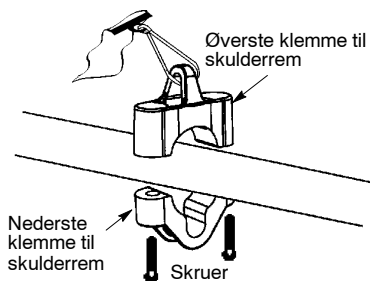

3. Sæt de to skruer i hullerne.
4. Fastgør skulderremmens klemme ved at stramme skruerne med unbrakonøglen.

ADVARSEL: Sørg for at skulderrem og håndtag er justeret rigtigt før du starter motoren.

5. Stik højre arm og hoved ind under skulderremmen og lad den hvile på din venstre skulder. Vær sikker på, hægten sidder på højre side af din talje.

BEMÆRK: Der er et ekstra stykke på skulderremmen, som sørger for at selen ligger fladt på skulderen.

6. Justér selen således, at hægten er cirka 15 cm under din talje.
7. Fastgør selehægten til spændet, mellem starthåndtaget og bunden på håndtagets spændestykke og løft redskabet til arbejdsposition.
8. Prøv skulderremmen på og justér så den passer, før du starter motoren eller begynder at trimme.

BEMÆRK: Det kan være nødvendigt at flytte skulderremmens klemme til en anden position på skaftet for at opnå den rette afbalancering af redskabet.

AT FLYTTE SKULDERREMMENS KLEMME:

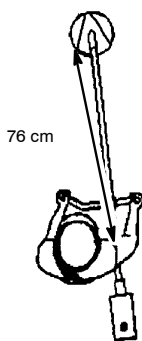
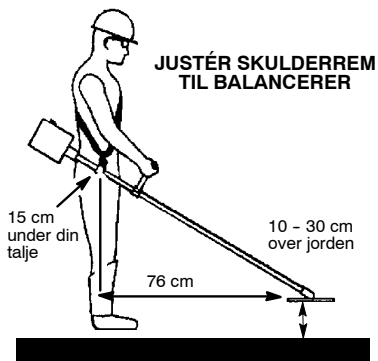

MONTERING AF SKÆRMEN

ADVARSEL: Skærmen skal monteres korrekt. Skærmen giver delvis beskyttelse mod genstande, der slynges mod brugeren eller andre, og den er udstyret med en trådjustering, som afskærer overskydende tråd. Trådjusteringen (på undersiden af skærmen) er skarp, og du kan skære dig.

1. Indsæt konsollen i stikket på skærmen.
2. Drej skjoldet, til hullerne i skærmen og konsollen er ud for hinanden.

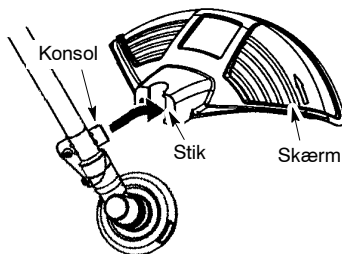

3. Skru skærmen på med boltten.

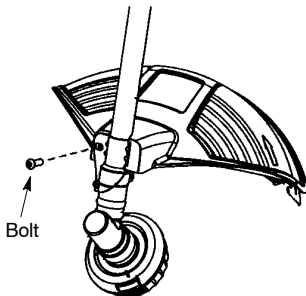

KONFIGURATION AF ENHEDEN

Du kan konfigurere din enhed med et trimmerhoved til græs og ukrudt, eller en ukrudtklinge beregnet til klipping af græs, ukrudt og buske indtil 1 cm i diameter. For samling af enheden læses afsnittet om den ønskede konfiguration og anvisningerne følges.

MONTERINGSINFORMATION - TRIMMERHOVED

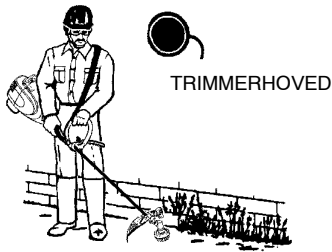

BEMÆRK: Fjern klingen, før trimmerhovedet monteres. Klingen tages af, ved at den roteres så hullet i støvskålen er på linje med hullet i gearkassen. Sæt en lille skruetrækker ind i de tilpassede huller. Dette afholder akslen fra at dreje, mens klingemøtrikken løsnes. Skru klingemøtrikken af ved at dreje den i retning med uret. Fjern skruetrækkeren. Tag begge spændeskiver og klingen af. Se figureerne i afsnittene under MONTERING AF METALKLINGE. Sørg for at gemme dele og anvisninger til fremtidig brug.

MONTERING AF TRIMMERHOVED

BEMÆRK: Hvis gevindtet på skaffet er dækket af plastic, skal det fjernes og gevindtet afdækkes. Før trimmerhovedet monteres, kontrolleres det at støvskålen og spændeskiven er anbragt på gearkassen, som vist her under.

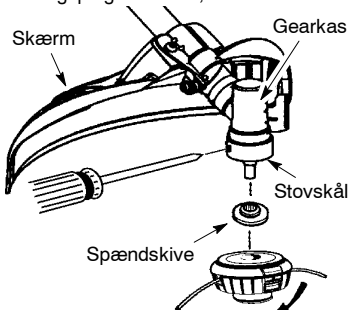

BEMÆRK: Sørg for, at alle dele er på plads som illustreret, før trimmerhovedet monteres.

1. Ret hullet i støvskålen ind efter hullet på siden af gearkasse ved at dreje støvskålen.
2. Sæt en lille skruetrækker ind i de tilpassede huller. Dette afholder akslen fra at dreje, mens trimmerhovedet strammes.
3. Mens skruetrækkerens position fastholdes, skrues trimmerhovedet på skaffet i den vist retning (mod uret). Stram til.

BEMÆRK: Spændeskiven skal anbringes med den profilerede del vendende mod gearkassen.

MONTERINGSINFORMATION - KLINGE TIL UKRUDT



BEMÆRK: Tag trimmerhovedet af, før ukrudtsklingen monteres. Klingen tag af, ved at støvskålen roteres, så hullet i det er på linje med hullet i gearkassen. Sæt en lille skruetrækker ind i de tilpassede huller. Dette afholder akslen fra at dreje, mens trimmerhovedet løsnes. Tag trimmerhovedet af ved at dreje det i retning med uret. Fjern skruetrækkeren. Se illustrationer under MONTERING AF TRIMMERHOVED gem alle dele og instruktioner til senere henvisning. Brug aldrig trimmerhovedet, når metalklingen er monteret.

MONTERING AF METALKLINGE

⚠ ADVARSEL: Brug beskyttelseshandsker under brug og vedligeholdelse af klingens for at undgå at komme til skade. Klingens er skarp og kan skære, selv når den ikke bevæger sig.

⚠ ADVARSEL: Brug ikke klinger eller fastgørelsesanordninger ud over de, der er vist på de følgende figurer. Disse dele skal leveres af McCulloch og monteres som vist her under. Hvis der ikke anvendes de rigtige dele, kan klingens flyve af og forårsage alvorlige læsioner på brugeren eller andre.

BEMÆRK: Støvskålen er anbragt på gearkassens skaffet og ikke i posen med tilbehør. Alle fastgørelsesanordninger, der er nævnt i det følgende, findes i posen med tilbehør.

1. Monter klingens og spændeskiven på gearkassens skaffet.
2. Sørg for at den profilerede del af spændeskiven vender mod gearkassen, og at denne del passer ind i hullet midten af klingens.
3. Lad klingens og spændeskiven glide på plads på gearkassens skaffet.
4. Placer den rundet spændeskive på skaffet. Sørg for, at den hule del af skiven vender mod klingens.
5. Monter klingemøtrikken ved at skru den på skaffet i retning mod uret.

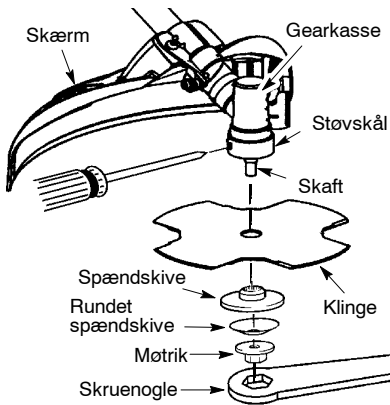

BEMÆRK: Sørg for, at alle dele er på plads som illustreret, og klingens sidder i spænd mellem stovskålen og spændeskive. Der må ikke være mellemrum mellem klingens og stovskålen eller spændeskive.

- Ret hullet i stovskålen ind efter hullet på siden af gearkasse ved at dreje klingens.
- Sæt en lille skruetrækker ind i de tilpassede huller. Dette afholder akslen fra at dreje, mens klingemøtrikken strammes.
- Stram klingemøtrikken med en skruenogle (vedlagt), mens skruetrækkerens position fastholdes.

- Fjern skruetrækkeren.
- Drej klingens med hånden. Hvis klingens går på mod skærmen eller synes ujævn, er den ikke centeret, og den skal ommonteres.

BEMÆRK: Sæt en skruetrækker ind i de tilpassede huller for at tage klingens af. Skru møtrikken af, og fjern delene. Sørg for at gemme dele og anvisninger til fremtidig brug.

PÅSÆTNING AF TRANSPORTSKÆRM

BEMÆRK: Transportskærmen skal altid være sat på kniven, når enheden transporteres eller opbevares.

- Tag enderne af låsebøjlen ud af clipsene på transportskærmen.
- Løft låsebøjlen, og sæt kniven ind i transportskærmen.
- Sæt låsebøjlen ned over kniven, og sæt begge ender af bøjlen på plads i clipsene.

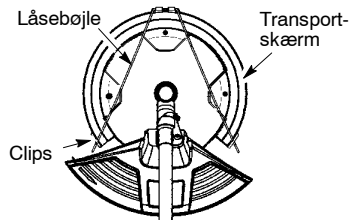

BRUG

ADVARSEL: Læs brændstofoplysningerne i sikkerhedsreglerne, inden du starter. Hvis du ikke forstår sikkerhedsreglerne, skal du ikke forsøge at hælde brændstof på løvblæseren. Kontakt et autoriseret serviceværksted.

PÅFYLDNING AF BRÆNDSTOF

ADVARSEL: Fjern brændstofdækslet langsomt, når der påfyldes. Denne motor er certificeret til drift med blyfri benzin. Før brug skal benzinen tilsættes en motorolie af god kvalitet, beregnet til luftkølede 2-taktsmotorer, i blandingsforholdet 40:1. Der opnås et 40:1 forhold ved at blande 5 liter blyfri benzin med 0,125 liter olie. BRUG IKKE motorolie til biler eller skibsmotorer. Disse olier kan forårsage motorskader. Følg anvisningerne på beholderen med olie, når brændstoffet blandes. Når benzinen er tilsat olie, rystes beholderen et øjeblik for at sikre, at brændstoffet blandes godt. Læs og følg altid sikkerhedsforanstaltningerne, før der kommer brændstof på apparatet.

FORSIGTIG: Brug aldrig ufortyndet benzin i udstyret. Det vil give uoprettelige skader i motoren.

KRAV TIL BRÆNDSTOF

Brug blyfri benzin af god kvalitet. Lavest anbefalede oktantal er 90 (RON).

VIGTIGT

Hvis du bruger brændstof tilsat alkohol (mere end 10% alkohol), kan det forringe motordelen og motorens levetid betydeligt.

ADVARSEL: Brug af forkert brændstof og/eller smøremidler giver problemer som f.eks.: koblingsfejl, overophedning, dampplås, effekttab, forringet smøring, nedbrydning af brændstoffør, pakninger og indvendige karburatordele med mere. Alternative brændstoffer giver høj fugtoptagelse i brændstof-/olieblandingen, der får olie og brændstof til at skille.

SÅDAN STOPPER DU MASKINEN

- Stands motoren ved at trykke på stopkontakten og holde den i STOP-positionen, indtil motoren standser.

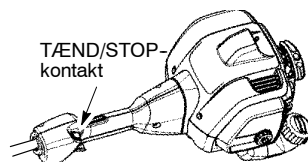

SÅDAN STARTER DU MASKINEN

⚠ ADVARSEL: Undgå enhver kontakt med lyddæmperen. En varm lyddæmper kan forårsage alvorlige forbrændinger.

START AF KOLD MOTOR (eller start efter påfyldning af brændstof)



Stilling ved start af motor

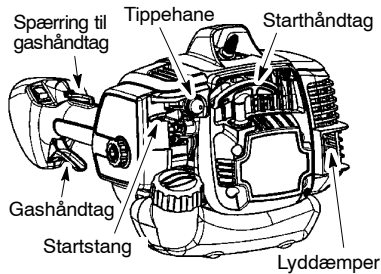

BEMÆRK: Spærring til gashåndtaget skal være aktiveret, før gashåndtaget kan anvendes. Spærring til gashåndtaget aktiveres med trykket fra håndfladen, når der tages fat i gashåndtaget.

1. Placer maskinen på en plan overflade.
2. Tryk langsomt på tippehane 6 gange.
3. Skub startstangen til START.
4. Tryk hurtigt i startsnorens håndtag, til motoren starter og kører.
5. Lad apparatet køre i 10 - 15 sekunder, og tryk så på gashåndtaget for at frakoble startsystemet.

STARTE EN VARM MOTOR

Træk hårdt i startsnoren med nedtrykket gashåndtag, til motoren starter og kører.

BEMÆRK: Normalt kan varmstartsproceduren anvendes indtil 5 - 10 minutter efter, at der er slukket for apparatet. Hvis apparatet står mere end 10 minutter uden at blive brugt, er det nødvendigt at starte det ved at følge anvisningerne under KOLDSTART, eller ved at følge de startanvisninger, der er angivet på apparatet.

SÆTTE EN DRUKNET MOTOR I GANG

Motoren, der er druknet i brændstof, kan startes ved, at der trækkes i start håndtaget flere gange, samtidig med at der trykkes på gashåndtaget. Bliv ved indtil motoren starter og kører. Det kan være nødvendigt at trække enhedens starthåndtag mange gange, alt efter hvor meget motoren er druknet. Hvis enheden stadigvæk ikke går i gang, se under FEJLFINDINGSTABELLEN.

BRUG AF KOBLINGEN

Denne model er udstyret med en kobling, som gør det muligt at montere yderligere tilbehør.

⚠ ADVARSEL: Stop altid udstyret og afmonter tændrøret før tilbehør fjernes eller monteres.

FJERNELSE AF TRIMMERTILBEHØR (ELLER ANDET VALGFRIT TILBEHØR)

ADVARSEL: Ved afmontering eller montering af tilbehør placeres udstyret på en flad overflade for at sikre stabilitet.

1. Løsgør koblingen ved at dreje grebet mod uret.

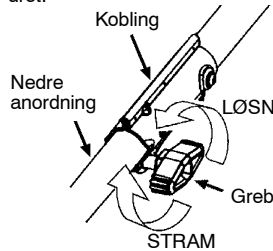

2. Tryk og hold lås/åben grebet.

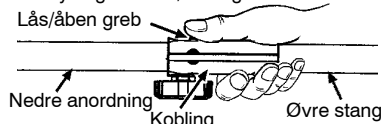

3. Mens du holder motor og det øvre rør forsvarligt fast, trækkes tilbehøret ud af koblingen i ret vinkel.

MONTERING AF VALGFRIT TILBEHØR

1. Fjern rørhætten fra tilbehøret (hvis det forefindes).
2. Sæt tilbehørets lås/åben greb ind i koblingens styrefordybning.
3. Skub tilbehøret ind i koblingen indtil lås/åben grebet klikker ind i primærhullet.
4. Før udstyret tages i brug strammesgrebet ved at dreje med uret.

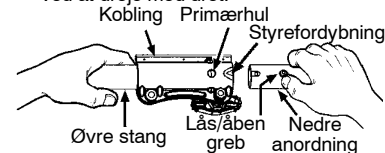

⚠ ADVARSEL: Vær sikker på, at låse-/åben grebet er låst fast i det primærhullet, og at grebet er fastspændt, før udstyret tages i brug. Alle ekstra enheder er designet til at blive koblet til i det primære hul, medmindre andet angives i det pågældende redskabs brugervejledning. Hvis man anvender det forkerte hul, kan det medføre alvorlige ulykker eller beskadigelse af enheden.

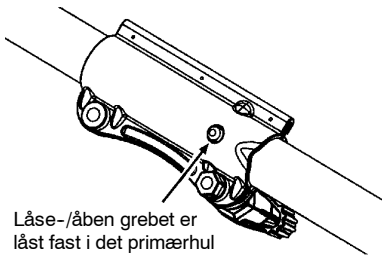

STILLING UNDER BRUG

BENYTT ALTID:



Skær fra venstre mod højre.

Når du bruger enheden, spænd skulderselen fast på spændestykket, stå som vist og check det følgende:

- Brug øjenbeskyttelse og bær tøj i kraftigt materiale.
- Stræk venstre arm ud og hold på loophåndtaget med venstre hånd.
- Hold på gashåndtaget med højre hånd, med fingeren på gastykker.
- Hold enheden under taljehøjde.
- Sørg for at skulderpuden sidder midt på din venstre skulder.
- Lad hele redskabets vægt hvile på din venstre skulder.
- Uden at bøje dig fremover, hold klinge parallelt med, og tæt ved jorden, uden at presse ind i materialet du skærer.

BRUGSVEJLEDNINGER FOR TRIMMERHOVED

⚠ ADVARSEL: Brug altid øjenbeskyttelse og høreværn. Læn dig aldrig over trimmerhovedet. Der er risiko for, at sten eller debris kan ramme dig eller kastes ind i øjne eller ansigt og resultere i blindhed eller alvorlig tilskadekomst.

Kør ikke motoren med større hastighed end nødvendig. Skæretråden skærer effektivt, selv om du ikke giver motoren fuld gas. Der er mindre motorstøj og vibration ved lavere hastighed. Skæretråden holder længere, og der er mindre risiko for at den "svejer" på spolen.

Slå altid gashåndtaget fra, og lad motoren gå i tomgang, når du ikke trimmer. Sådan standser du motoren:

- Slå gashåndtaget fra.
- Stands motoren ved at trykke på stopkontakten og holde den i STOP-positionen, indtil motoren standser.

FREMFORING AF TRIMMERSNØRE

Fremfør tråden ved at slå bunden af skærehovedet let mod jorden, når motoren kører for fuld kraft. Metalklingen til trådjustering, der er fastgjort på skærmen, skærer tråden i den korrekte længde.

⚠ ADVARSEL: Brug kun en rund snøre på 2,4 mm i diameter. Andre slags snører fremfører ikke ordentligt og bevirker, at skærehovedet ikke fungerer rigtigt, eller det kan resultere i alvorlig tilskadekomst. Brug ikke andre materialer, fx ståltråd, reb, sejlgarn, osv. Ståltråd kan knække af ved trimning og fungere som et farligt kastevåben, der kan resultere i alvorlig tilskadekomst.

SKÆREMETODER

⚠ ADVARSEL: Brug laveste hastighed og overbelast ikke snøren, når du skærer omkring hårde genstande (fx sten, grus, stolper, osv.) idet det kan beskadige trimmerhovedet, vikles ind i snøren, eller kastes omkring og resultere i alvorlig fare.

- Spidsen af snøren trimmer. Du opnår det bedste resultat og mindst mulig slitage på snøren, hvis du ikke overbelastet snøren i det område, der skal trimmes. Den rigtige og forkerte måde er vist nedenfor.

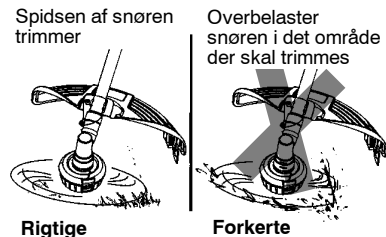

- Snøren kan sagtens fjerne græs og ukrudt fra mure, hegn, træer og blomsterbed, men den kan ligeså nemt skære den sarte bark af træer eller trimme buske og hække.
- Giv ikke fuld gas når du trimmer eller afhøvler, for at forlænge snørens levetid og formindske slitage på de store dele, især:
 - Ved små jobs.
 - Tæt på genstande, som snøren kan sno sig om, fx små stolper, træer eller ståltrådshegn.
- - Giv fuld gas ved græsslåning og fejning, for at opnå et godt resultat.

TRIMNING - Hold bunden af trimmerhovedet cirka 8 cm over jorden i en vinkel. Trim kun med selve snørens spids. Forcéér ikke trimmesnøren ind i det område, der skal trimmes.

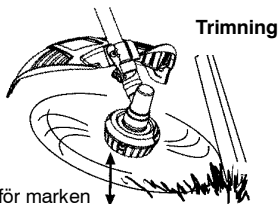

AFHØVLING - Hvis du bruger afhøvleteknikken, kan du fjerne uønsket plantevækst helt ned til jordens overflade. Hold bunden af trimmerhovedet cirka 8 cm over jorden i en vinkel. Stryk snørens spids hen over jorden, rundt om træer, stolper, gravsten, osv. Denne teknik forlænger snørens levetid.

Afhøvling

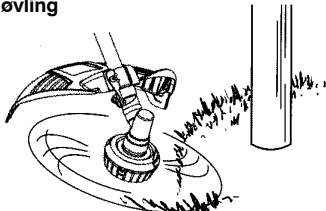

GRÆSSLÅNING - Din trimmer er ideel til græsslåning på steder, hvor almindelige græsslåmaskiner ikke kan nå. Hold snøren parallel med jorden når du skal slå græs. Undgå at skubbe hovedet ned i jorden, idet det kan resultere i at jorden afhøvles og at redskabet bliver beskadiget.

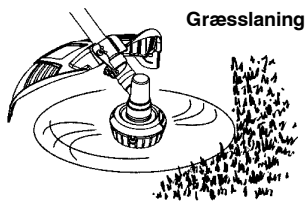

FEJNING - Den roterende snøres viftebevægelse kan bruges til at blæse løst debris væk fra området. Hold snøren parallel med, og over overfladeområdet og sving redskabet fra side til side.

Fejning

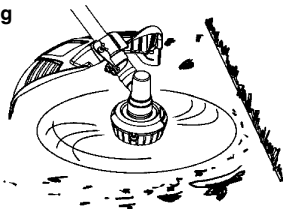

BRUGSVEJLEDNING FOR KLINGE TIL UKRUDT

- **Klinge kastes** kun rundt når du bruger en enhed med skæreknive. Dette kan resultere i alvorlig tilskadekomst, fx amputation. Læs dette afsnit omhyggeligt. Det er vigtigt, at du forstår hvorfor et klinge kan kastes rundt, hvordan du kan reducere chancerne for at det sker, og hvordan du kan kontrollere enheden, klingen kastes rundt.
- **HVORFOR KASTES ET KLINGE RUNDT - Et klinge kan kastes** rundt når det roterende klinge rammer en genstand, som det ikke skærer. Ved denne berøring stopper klingen et lille øjeblik og fjerner sig derpå eller "kaster" sig væk fra den ramte genstand. Denne "kasting rundt" kan være ret voldsom, så voldsom, at operatøren kan flyve i hvilken som helst retning og miste kontrol over enheden. Når enheden er ude af kontrol kan det resultere i alvorlig tilskadekomst, hvis klingen rammer operatøren eller andre.
- **HVORNÅR KASTES ET KLINGE RUNDT - Et klinge kan kastes** rundt uden varsel, hvis klingen hænger fast, standser eller rykker. Det sker som regel i områder, hvor det er svært at se hvad slags materiale man skærer. Hvis enheden bruges rigtigt, formindskes risikoen for at klingen kastes rundt, og der er færre chancer for, at operatøren mister kontrol.



- Skær kun græs, ukrudt og buskads op til 1 cm i diameter med klinge til ukrudt. Pas på, at klingen ikke kommer i berøring med materiale, det ikke kan skære, fx træstubbe, sten, stolper, metal, osv., eller hårde klumper buskads på mere end 1 cm i diameter.
- Sørg altid for at klingen er skarpt. Der er større chancer for, at en sløv kniv hænger fast og kastes rundt.
- Skær kun når du har givet fuld gas. Klinge har maksimal skærekapacitet og der er færre chancer for at det rykker eller standser.
- "Fodr" klingen med velberåd hu og ikke for hurtigt. Klinge kan kastes rundt, hvis det fodres for hurtigt.
- Skær kun fra venstre til højre. Skæreaktionen forøges når du svinger enheden i samme retning som klingen roterer.
- Brug skulderremmen og hold godt fast på enheden med begge hænder. Hvis skulderremmen er justeret rigtigt, bærer den enhedens vægt, og dine arme og hænder er fri, så de kan styre og kontrollere skærebewægelsen.
- Spred fødderne, så du står bekvemt og er parat hvis enheden pludselig kastes hurtigt omkring. Ræk ikke for langt. Sørg for, at du har god fodfæste og balance.

- Hold klingen under taljehøjde; på den måde er det lettere at kontrollere enheden.
- Løft ikke motoren højere end din talje, idet du kan risikere, at klingens kommer foruroligende tæt på kroppen.
- Sving ikke enheden så kraftigt, at du risikerer at miste balancen.

Sørg for, at motoren har skærehastighed, før du begynder at skære. Hvis klingens ikke roterer, når du klemmer på gashåndtaget, se efter om slangen er sat helt ind i motoren.

- Slip altid gashåndtaget, og sæt motoren i tomgang, når du ikke skærer. Klingens bør ikke rotere, når motoren går i tomgang. Brug ikke enheden, hvis klingens roterer i tomgang. Sæt dig i forbindelse med et godkendt serviceværksted.
- Vedligehold et godt fodfæste mens du bruger enheden. Spred fødderne og placér dem solidt, i en bekvem position.
- Når du skærer, sving den øverste del af din krop fra højre til venstre.

- Når du flytter til det næste område, der skal beskæres, vær sikker på at du holder balancen og fodfæstet.

SKÆRESTILLING ANBEFALEDE

STILLING
IMITLERTID
BRUG TIL
KLINGE

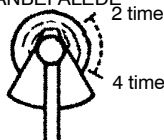

- **ADVARSEL:** For at undgå alvorlig tilskadekomst må operatør eller andre personer ikke forsøge at rydde afskåret materiale af vejen mens motoren kører, eller hvis klingens stadig roterer. Stands motor og klinge før du fjerner materialer, der er viklet rundt om klinge eller slange.

YDERLIGERE SIKKERHEDSREGLER FOR EKSTRAUDSTYR

- **ADVARSEL:** Læs hele instruktionsvejledningen for hver enkelt stykke ekstraudstyr før brug. Følg alle advarsler og instruktioner i vejledningen og på udstyret.

- **ADVARSEL:** Sørg for at håndtaget er monteret, når ekstraudstyret til kanter og kratbeskæring anvendes. Påsæt håndtaget over pilen på sikkerhedsetiketten på det øvre rør (i den ende af udstyret, hvor motoren sidder). Hvis ekstraudstyret til kanter og kratbeskæring ikke inkluderer et håndtag, kan tilbehøret (#530071451) erhverves hos din autoriserede forhandler.

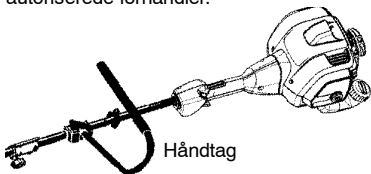

Håndtag

SIKKERHED FOR KANTSKÆRERE

- **ADVARSEL:** Inspicer det område, der skal beskæres, før hvert brug. Fjern objekter (sten, glasskår, søm, ståltråd, osv.), som kan blive slynget ud af klingens, eller som kan vikle sig om skaftet.

- **ADVARSEL:** Klingens roterer et øjeblik efter at udløseren slippes. Du og andre kan skære sig alvorligt på klingens. Lad klingens stoppe, før den fjernes fra beskæringsområdet.

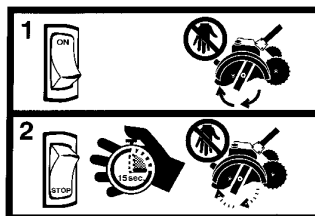

- Kassér klinger som er bøjet, slået skæve, gået itu eller skadet på anden vis. Udskift dele som er revnet, skåret eller ødelagt, før udstyret tages i brug.
- Prøv ikke at udskifte beskæringsudstyr eller at holde på materiale, som skal beskæres, mens maskinen kører, eller når klingens er i bevægelse.
- Hold altid hjulet og justeringsslisken i forbindelse med jorden.
- Skub altid udstyret langsomt hen over jorden. Hold øje med ujævne fortove, huller i terrænet, store rødder, osv.
- Anvend altid håndtaget, når beskæringsudstyret er i brug.

SIKKERHED FOR BLÆSER/ STØVSUGER

- **ADVARSEL:** Inspicer området før maskinen startes. Fjern alt affald og hårde objekter som sten, glas, ståltråd, osv., der kan prælle af, blive slynget ud, eller på anden måde forårsage skade under brug.

- Brug ikke udstyret på andet end en ren, hård overflade så længe motoren kører. Fremmedlegemer som grus, sand, støv, græs, osv., kan blive optaget i indsugningsåbningen og slynget ud af udgangsåbningen til skade for udstyr og ejendom, eller kan volde alvorlig skade på folk omkring brugeren eller brugeren selv.

- Læg aldrig objekter ind i blæser- eller støvsugerørene eller i blæserens udgang. Styr altid de flyvende fragmenter væk fra mennesker, dyr, glas og faste objekter som træer, biler, vægge, osv. Luftens kraft kan bevirke, at sten, skidt eller pinde bliver kastet omkring eller preller af. Dette kan skade mennesker eller dyr, knuse ruder, eller forvolde anden skade.
- Sæt aldrig maskinen i gang uden at have påsat det korrekte udstyr. Når udstyret anvendes som blæser, skal blæserørene altid monteres.
- Check luftindtaget, blæse- eller støvsugerørene med jævne mellemrum og afbryd altid motoren og træk stikket ud. Hold udstømningsåbninger og udgangsrør frie for fremmedlegemer, som kan samle sig og forhindre den rette luftgennemstrømning.
- Placér aldrig objekter i indsningsåbningen, da dette kan forhindre den korrekte luftgennemstrømning og forårsage skade på udstyret.
- Brug aldrig udstyret til at sprede kemikalier, gødning, eller andre substanser, som kan indeholde giftige materialer.
- For at undgå ildebrand bør udstyret ikke bruges i nærheden af steder, hvor blade eller krat bliver brændt af, bålpladser, barbecue-ildsteder, askebægre, osv.

SIKKERHED FOR KULTIVATOR

⚠ ADVARSEL: Roterende tænder kan forvolde alvorlig skade. Hold afstand fra roterende tænder. Stop motoren og afmonter tændrøret før du renser tænderne eller foretager reparationer.



- ⚠ ADVARSEL:** Inspicér det område, der skal kultiveres, inden udstyret startes. Fjern alt affald og hårde og skarpe objekter som sten, slyngplanter, reb, snor, osv.
- Undgå kraftig kontakt med solide objekter, som kan sætte tænderne i stå. I tilfælde af kraftig kontakt, stop motoren og inspicér udstyret for skader.
 - Tag aldrig kultivatoren i anvendelse medmindre afskærmningen af tænderne er på plads og forsvarligt fastgjort.
 - Hold tænder og afskærmning fri for fremmedlegemer.
 - Rammer du et fremmedlegeme, stop motoren, afmonter tændrøret og inspicér kultivatoren for skader. Reparér den før den genstartes.

- Afmonter udstyret fra driftsmotoren inden du rengør tænderne med en vandslange og vand med henblik på at fjerne eventuel ophobning. Tænderne olieres for at undgå rustning.
- Brug altid handsker, når tænderne vedligeholdes eller renses. Tænderne bliver meget skarpe ved brug.
- Køb aldrig udstyret i høj hastighed medmindre du er ved at kultivere.

SIKKERHED FOR HÆKKEKLIPPER

⚠ FARE: RISIKO FOR SNITSÅR; HOLD HÆNDERNE VÆK FRA KLINGEN - Klingen bevæger sig et øjeblik efter udløseren slippes. Forsøg ikke at fjerne beskåret materiale, når klingens er i bevægelse. Vær sikker på at tændrørsledningen er afmonteret, og at klingens er holdt op med at bevæge sig inden materiale, der har sat sig fast, fjernes fra klingens. Tag ikke fat om eller hold enheden om klingens.

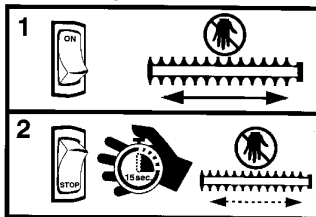

- ⚠ ADVARSEL:** Inspicér området før udstyret startes. Fjern alle fremmedlegemer og hårde objekter som sten, glas, ståltråd, osv., som kan prelle af, blive slynget op, eller på anden måde forvolde skade ved brug.
- Brug ikke klinger som er bøjet, slået skæve, revnet, gået itu eller skadet på anden vis. Lad din autoriserede forhandler udskifte slidte eller beskadigede dele.
 - Hold altid udstyret foran kroppen. Hold alle kropsdele væk fra klingens.
 - Hold klinge og lufttrør fri for fremmedlegemer.

SIKKERHED FOR STANGBESKÆRER

⚠ ADVARSEL: Den frem- og tilbagegående klinge/roterende kæde kan forvolde alvorlig skade. Inspicér udstyret før brug. Brug ikke udstyr med bøjet, revnet eller sløv klinge eller kæde. Hold dig væk fra klingens/kæden.

⚠ ADVARSEL: Den frem- og tilbagegående klinge/roterende kæde er skarp. Må ikke berøres. For at undgå alvorlig skade bør motoren altid stoppes, og du bør sikre dig, at klingens/kæden er holdt op med at bevæge sig. Afmonter tændrøret og ifør dig handsker, når du skifter eller håndterer klingens eller kæden.

⚠ ADVARSEL: Den frem- og tilbagegående klinge/roterende kæde kan forvolde alvorlig skade, da den forsat bevæger sig efter motoren er stoppet. Bevar

kontrollen over udstyret indtil klingen/kæden er holdt helt op med at bevæge sig. Hold hænder, ansigt og fødder væk fra alle bevægelige dele. Prøv ikke at stoppe klingens eller kædens, mens de bevæger sig.



ADVARSEL: Faldende objekter kan forvolde alvorlige hovedskader. Brug sikkerhedsudstyr til hovedet ved brug af udstyret, når stangbeskæreren er påsat.



ADVARSEL: For at undgå alvorlig skade, brug ikke mere end én stangforlænger, når stangbeskæreren er påsat. Hold beskæreren væk fra kabler eller elektriske ledninger.

- Brug kun til at beskære kviste eller grene op til 15 cm i diameter.
- Brug ikke udstyret hurtigere end den hastighed, der er nødvendig for beskæringen. Anvend ikke udstyret ved høj hastighed, når der ikke beskæres.
- Stands altid udstyret, når arbejdet forsinkes, eller når du går fra et beskæringssted til et andet.
- Hvis du rammer eller bliver viklet ind i et fremmedlegeme, stop motoren med det samme og kontroller for skader. Få eventuel skade udbedret af en autoriseret forhandler inden du igen prøver at anvende udstyret. Kassér klinger der er bøjeede, slået skæve, revnede eller gået itu.
- Sluk straks for udstyret, hvis du mærker kraftige vibrationer. Vibration er tegn på problemer. Efterse grundigt for løse møtrikker, bolte, eller skader før du fortsætter. Kontakt en autoriseret forhandler for at få repareret eller udskiftet berørte dele efter behov.

SIKKERHED FOR SNEKASTER

ADVARSEL: Hold hænder og fødder væk fra rotoren når motoren startes eller anvendes. Forsøg aldrig at rense rotoren, når maskinen/motoren kører. Stop motoren og afmontér tændrøret før sne eller fremmedlegemer fjernes fra udgangsskakten, eller ved tilretning af skov/bladene.

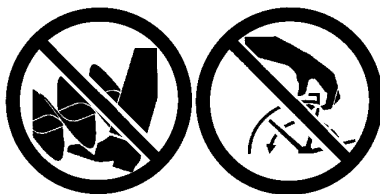

ADVARSEL: Læn dig aldrig over udgangsskakten. Du kan få sten eller affald i øjnene eller ansigtet med alvorlig skade eller blindhed til følge.

ADVARSEL: Inspicér det område, hvor udstyret skal anvendes. Fjern objekter, som kan blive slynget op eller som kan beskadige udstyret. Nogle objekter kan være gemt af falden sne - vær opmærksom på denne mulighed.

- Bortled materiale fra vinduer, biler, osv.
- Kør aldrig udstyret i høj hastighed medmindre du er ved at fjerne sne.
- Vær opmærksom ved brug af snekasteren, og pas på huller i terrænet og andre skjulte farer.
- Vær sikker på at rotoren vil dreje frit, før snekasteren sluttes til energikilden.
- Hvis ikke rotoren kommer til at dreje frit på grund af frossen is, bør udstyret optøs grundigt, før du sætter strøm til.
- Hold rotoren fri for snavs og skidt.
- Kast ikke sne i nærheden af andre mennesker. Sneasteren kan hvirvle små objekter op i høj fart og forvolde skade.
- Har du ramt et fremmedlegeme, sluk for motoren, afmontér tændrøret, inspicér snekasteren for skader og reparér den om nødvendigt, før du starter udstyret op igen.
- Anvend aldrig snekasteren i nærheden af vinduer, biler og lastbiler.
- Forsøg aldrig at bruge snekasteren på et tag.
- Anvend aldrig snekasteren i nærheden af vinduesskakter, aflæsningsramper, osv.
- Bortled aldrig sne på offentlig vej eller i nærheden af kørende trafik.
- Fjern sne fra skrænter ved at gå op og ned, aldrig på tværs. Pas på, når du skifter retning. Fjern aldrig sne fra stejle skrænter.
- Lad snekasteren køre et par minutter efter at have fjernet sne, så bevægelige dele ikke fryser til.
- Se bagud og pas på, når du bakker. Pas på ikke at glide eller falde, specielt når du kører baglæns.
- Lær at standse hurtigt.

VEDLIGEHOLDELSE

Maskinens levetid kan forkortes, og risikoen for ulykker kan øges, hvis maskinen ikke vedligeholdes korrekt, og hvis service og/eller reparation ikke udføres fagligt korrekt. Hvis du har brug for yderligere oplysninger, kan du kontakte nærmeste serviceværksted.

⚠ ADVARSEL: Afbryd kontakten til tændrøret, før du udfører vedligeholdelse, undtagen ved justering af karburatoren.

SE EFTER OM DER ER LØSE FASTGØRELSESELEMENTER OG DELE

- Tændrørsledning
- Luftfilter
- Indkapslede skruer
- Skruer til håndtag
- Kombiskærm

UNDERSØG, OM DER ER BESKADIGEDE ELLER SLIDTE DELE

Kontakt en autoriseret serviceforhandler for udskiftning af beskadigede eller slidte dele.

- Benzintank. Brug ikke løvblæseren, hvis benzintanken er beskadiget eller utæt.
- Kombiskærm. Brug ikke enheden, hvis den er beskadiget.

EFTERSE OG RENGØR ENHED OG OVERFØRINGSBILLEDER

- Efter hver brug skal hele enheden efterses for løse eller beskadigede dele. Rengør enheden og overføringsbillederne med en fugtig klud med et mildt rensmiddel.
- Tør løvblæseren af med en ren tør klud.

RENS LUFTFILTERET

Et snavset luftfilter nedsætter motorens ydeevne og øger brændstofforbruget og mængden af skadelige udslip. Rens altid luftfilteret efter fem timers drift.

1. Rens dækslet og området omkring dækslet for at forhindre snavs i at falde ind i karburatoren, når det tages af.
2. Fjern delene som vist.

BEMÆRK: Rens ikke filteret i benzin eller brændbar væske. Dette kan medføre brandfare og udslip af skadelige gasser.

3. Vask filteret i sæbe og vand.
4. Lad filteret tørre.
5. Udskift dele.

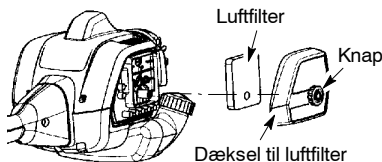

UDSKIFT TÆNDRØR

Udskift tændrør en gang om året for at sikre, at motoren starter lettere og går bedre. Indstil tændrørets elektrodeafstand til 0,6 mm. Tændingsindstilling er fast, ikke justerbar.

1. Drej rundt, træk dernæst tændrørsmuffe af.
2. Fjern tændrør fra cylinder og bortskaft.
3. Udskift med Champion RCJ-6Y tændrør og stram med en 19 mm topnøgle.
4. Sæt tændrørsmuffen på igen.

ERTERSYN OG JUSTERINGER

UDSKIFTNING AF TRÅDEN

1. Tryk fligene på begge sider af trimmehovedet ind, og fjern dæksel og spole.

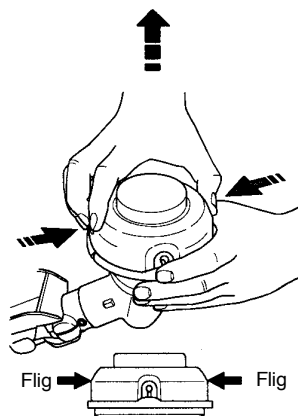

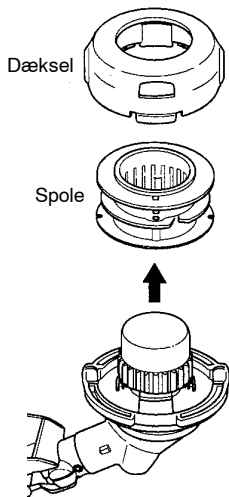

2. Tag eventuel resterende tråd af.
3. Rens alle dele for snavs. Udskift spolen, hvis den er beskadiget.
4. Udskift med en oprullet spole, og udskift tråden med en McCulloch tråd, der er 4,5 meter lang og 2,4 mm i diameter.

⚠ ADVARSEL: Brug aldrig ståltråd, reb, tråd osv., som kan knække af og forårsage skade ved at flyve gennem luften.

5. Når der sættes en ny tråd på den gamle spole, skal spolen holdes som vist på den nedenstående figur.
6. Bøj tråden, og sæt den bøjede tråd ind i spalten i spolens midterrand. Sørg for, at tråden falder på plads i spalten.

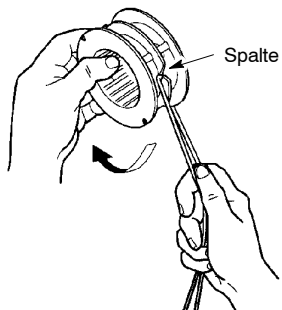

7. Hold fingeren mellem trådene, og spol dem jævnt og fast i retning med uret.

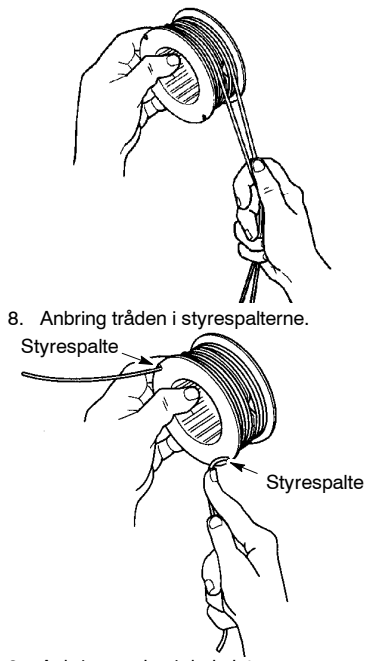

8. Anbring tråden i styrespalterne.

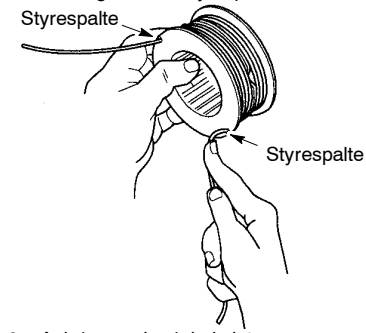

9. Anbring spolen i dækslet.

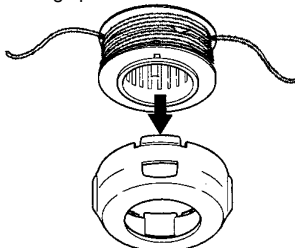

10. Sæt enderne af trådene ind gennem hullerne i siden af dækslet. Udgangshuller til tråd

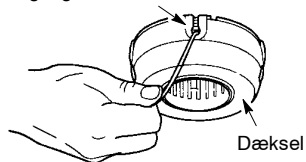

11. Sæt spole og dæksel tilbage på trimmerhovedet. Skub, indtil dækslet klikker på plads.

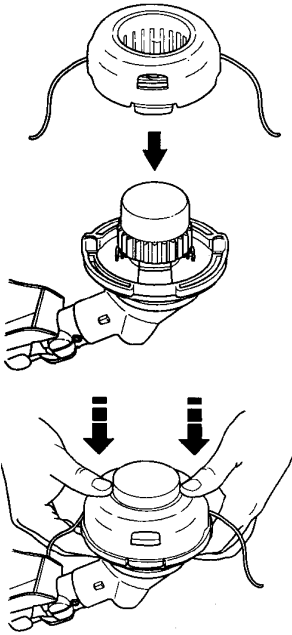

JUSTERING AF KARBURATOR

⚠ ADVARSEL: Hold folk på afstand når der udføres justeringer på tomgangshastigheden. Trimmerhovedet drejer rundt det meste af denne procedures varighed. Vær iført beskyttelsesudstyr og overhold alle sikkerhedsforanstaltninger. Efter udførsel af justeringer må trimmerhovedet ikke bevæge sig/dreje rundt ved tomgangshastighed. Karburatoren er omhyggeligt indstillet på fabrikken. Justering af tomgangshastigheden kan være nødvendig, hvis nogle af følgende tilstande bemærkes:

- Motoren går ikke i tomgang, når gashåndtaget udløses.
- Trimmerhovedet bevæger sig/drejer rundt i tomgang.

Udfør justeringer med enheden understøttet, så skæringsanordningen ikke rører jorden og

ikke er berøring med nogle genstande. Hold enheden med hånden, mens den kører og udfør justeringer. Hold alle kropsdele væk fra skæringsanordningen og lydporten.

Justering af tomgangshastigheden

Lad motoren gå i tomgang. Justér tomgangshastigheden, til motoren kører, uden at trimmerhovedet bevæger sig eller drejer rundt (tomgang for hurtig) eller går i stå (tomgang for langsom).

- Drej tomgangshastighedsskruen med uret for at øge motorens hastighed, hvis motoren går i stå eller dør.
- Drej tomgangshastighedsskruen mod uret for at sænke motorens hastighed, hvis trimmerhovedet bevæger sig eller drejer i tomgang.

⚠ ADVARSEL: Kontrollér tomgangshastigheden efter hver justering. Trimmerhovedet må ikke bevæge sig eller dreje ved tomgangshastighed for at undgå alvorlig tilskadekomst af brugeren eller andre.

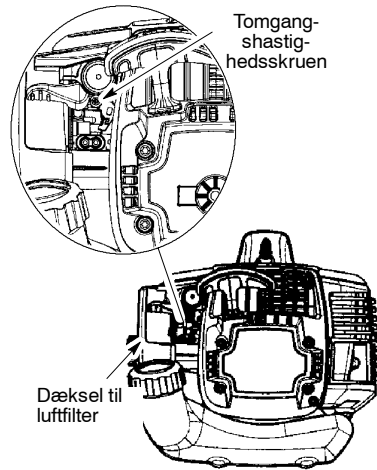

Hvis yderligere hjælp er nødvendig, eller hvis der er tvivl om denne procedure, kontakt en autoriseret serviceforhandler.

HENSTILLING I LÆNGERE TID

- ⚠ ADVARSEL:** Efter hver brug:
- Lad motoren køle af, og spænd løvblæseren fast, inden den stilles bort eller transporteres.
 - Opbevar maskine og brændstof et godt udluftet sted, hvor brændstofdampene ikke kan nå frem til gnister eller flammer fra vandvarmere, el-motorer, kontakter og ovne m.m.
 - Tøm bensintanken, inden maskinen stilles bort eller transporteres.
 - Opbevar maskine og brændstof et sted, som børn med sikkerhed ikke har adgang til.
 - Opbevar løvblæseren med alle skærme påmonteret. Anbring løvblæseren sådan, at en skarp genstand ikke ved et uheld kan forårsage personskade.

VINTEROPBEVARING

Gør enheden klar til opbevaring i slutningen af sæsonen, eller hvis der går mere end 30 dage før den skal i brug:

Hvis din enhed skal opbevares i et stykke tid:

- Rengør hele enheden før den opbevares i længere tid.
- Opbevar på et rent og tørt sted.
- Smør de eksterne metalsider en lille smule.

MOTOREN

- Tag tændrøret ud, og hæld en teskefuld totaktsmotorolie (beregnet til luftkøling) ind gennem tændrørsåbningen. Træk langsomt i startsnoren otte til ti gange for at fordele olien.
- Udskift tændrøret med et nyt tændrør af den anbefalede type og med det anbefalede temperaturinterval.
- Rens luftfilteret.
- Undersøg hele løvblæseren for løse skruer, møtrikker og bolte. Udskift alle beskadigede, ødelagte eller slidte dele.
- Start hver sæson med frisk brændstof, som har det rigtige blandingsforhold mellem olie og benzin.

ANDET

- Opbevar ikke benzin fra en sæson til den næste.
- Udskift benzinkanden, hvis den begynder at ruste.

FEJFINDINGSTABEL

⚠ ADVARSEL: Fjern tilslutningen til tændrøret, før du foretager vedligeholdelse, medmindre du foretager karburatorjusteringer.

FEJL	FORDI	OPLØSNING
Motor starter ikke.	<ol style="list-style-type: none"> 1. Kontakten på position STOP. 2. Motor druknet. 3. Brændstoftank tom. 4. Tændrør tænder ikke. 5. Brændstof når ikke karburator. 6. Karburator kræver justering. 	<ol style="list-style-type: none"> 1. Flyt TÆND/STOP kontakten til TÆND. 2. Se "Startinstruktioner." 3. Fyld tank med korrrekt brændstofblanding. 4. Installer nyt tændrør. 5. Undersøg for snavset brændstoffilter. Udskift. Undersøg for bugtet eller revnet brændstoffinie. Reparer eller udskift. 6. Kontakt en autoriseret serviceforhandler.
Motor vil ikke gå korrekt i tomgang.	<ol style="list-style-type: none"> 1. Karburator kræver justering. 2. Krumtapakselpakninger slidte. 3. Kompression lav. 	<ol style="list-style-type: none"> 1. Se "Justering av Karburator." 2. Kontakt en autoriseret serviceforhandler. 3. Kontakt en autoriseret serviceforhandler.
Motor vil ikke accelerere, mangler kraft eller går i stå ved belastning.	<ol style="list-style-type: none"> 1. Luftfilter snavset. 2. Tændrør tilsmudset. 3. Karburator kræver justering. 4. Kulopbygning. 5. Kompression lav. 	<ol style="list-style-type: none"> 1. Rens eller udskift luftfilter. 2. Rens eller udskift tændrør. Genjuster elektrodeafstand. 3. Kontakt en autoriseret serviceforhandler. 4. Kontakt en autoriseret serviceforhandler. 5. Kontakt en autoriseret serviceforhandler.
Motor ryger for meget.	<ol style="list-style-type: none"> 1. Brændstofblanding ukkorekt. 2. Luftfilter snavset. 3. Karburator kræver justering. 	<ol style="list-style-type: none"> 1. Tøm brændstoftank og genopfyld med korrekt brændstofblanding. 2. Rens eller udskift luftfilter. 3. Kontakt en autoriseret serviceforhandler.
Motor løber varm.	<ol style="list-style-type: none"> 1. Brændstofblanding ukkorekt. 2. Tændrør ukorrekt. 3. Karburator kræver justering. 4. Kulopbygning. 	<ol style="list-style-type: none"> 1. Tøm brændstoftank og genopfyld med korrekt brændstofblanding. 2. Udskift med korrekt tændrør. 3. Kontakt en autoriseret serviceforhandler. 4. Kontakt en autoriseret serviceforhandler.

OVERENSSTEMMELSESERKLÆRING

EC-erklæring om overensstemmelse (Gælder kun for Europa)

Vi, **Husqvarna AB, SE-561 82 Huskvarna, Sverige**, Tlf: +46-36-146500, som bemyndiget repræsentant i Fællesskabet, erklærer under eneansvar, at **McCulloch modellen Cabrio 433L buskrydder** fra 2009 årgangsserienummer og fremad (året angives i klartekst på typeskiltet plus et efterfølgende serienummer), opfylder forskrifterne i

RÅDETS DIREKTIV:

af den 17. maj 2006 "angående maskiner" **2006/42/EF**.

af den 15. december 2004 "angående elektromagnetisk kompatibilitet" **2004/108/EF** samt gældende tillæg.

af den 8. maj 2000 "angående emission af støj til omgivelserne" **2000/14/EF**, bilag V. Oplysninger om støjemissioner fremgår af kapitlet Tekniske data.

Følgende standarder er opfyldt: **EN ISO 12100-1/A1:2009, EN ISO 12100-2/A1:2009, CISPR 12:2007, EN 11806:2008**.

SMP Svensk Maskinprovning AB, Fyrisborgsgatan 3, SE-754 50 Uppsala, Sverige, har foretaget frivillig typegodkendelse for Husqvarna AB. Certifikaterne har nummer: **SEC/09/2033**.

09-11-01



Ronnie E. Goldman, Teknisk direktør
Autoriseret repræsentant for Husqvarna AB og
ansvarlig for teknisk dokumentation

TEKNISK DATABLAD

MODEL: Cabrio 433L

MOTOR

Slagvolumen, cm ³	33
Ved maksimal maskinkraft, o/m	7000
Akslens højeste rotationsfrekvens, o/m	10000
Motorhastighed ved akslens anbefalede højeste rotationsfrekvens, o/m	7400
Anbefalet hastighed i tomgang, o/m	2900
Maksimal maskinkraft, målt i overensstemmelse med ISO 8893, kW	0,9

TÆNDINGSSYSTEM

Tændrør	Champion RCJ-6Y
Elektrodeafstand, mm	0,6

BRÆNDSTOF OG SMØRESYSTEM

Bensintankens kapacitet, cm ³	480
------------------------------------------	-----

VÆGT

Uden skæreudstyr eller skærm, med tom tank, kg	6,6
------------------------------------------------	-----

STØJEMMISSIONER

(se anm. 1)

Lydeffektniveau, målt dB(A)	112,3
Lydeffektniveau, garanteret L _{WA} dB(A)	117,0

LYDNIVEAUER

(se anm. 2)

Ækvivalent lydtryksniveau ved brugerens ører målt i henhold til EN ISO 11806 og ISO 22868, dB(A)	
Udstyret med græsklinge (original)	102,0
Udstyret med trimmerhoved (original)	99,8

VIBRATIONS NIVEAUER

(se anm. 3)

Ækvivalente vibrationsniveauer (a _{hV,eq}) i håndtag målt i henhold til EN ISO 11806 og ISO 22867, m/s ²	
Udstyret med græsklinge (original), venstre/højre	8,3/8,4
Udstyret med trimmerhoved (original), venstre/højre	6,4/8,1

Anm. 1: Emission af støj til omgivelserne målt som lydeffekt (L_{WA}) i henhold til Rådets direktiv 2000/14/EF. Rapporteret lydeffektniveau for maskinen er målt med det originale skæreudstyr, der giver det højeste niveau. Forskellen mellem garanteret og målt lydeffekt er, at den garanterede lydeffekt også omfatter spredning i måleresultatet og variationerne mellem forskellige maskiner af samme model i henhold til direktivet 2000/14/EF.

Anm.2: Rapporterede data for ækvivalent lydtryksniveau for maskinen har en typisk statistisk spredning (standardafvigelse) på 1 dB(A).

Anm.3: Rapporterede data for et ækvivalent vibrationsniveau har en typisk statistisk spredning (standardafvigelse) på 1 m/s².

Modell Cabrio 433L (3/8 LH akselgevind) - Midterhul i klinger/knive, Ø 25,4 mm		
Godkendt tilbehør	Typ	Skæreudstyr / beskyttelse, art. nr.
Græsklinge/græskniv	Grass (Ø 20 cm, 4-tænder)	530 05 58 92 / 575 35 27 01
Trimmerhoved	TNG 7 (tråd med Ø 2,4 mm)	537 41 92 02 / 575 35 27 01

Husqvarna AB
SE-561 82 Huskvarna
Sweden

Visit our website at www.mcculloch-europe.com

