



For problems or questions, DO NOT return this product to the store. Contact your Customer Service Agent .

En cas de problèmes ou pour des questions, NE PAS retourner ce produit au point de vente. S'adresser au préposé du Service à la clientèle en composant.

Para problemas o preguntas, NO devolver este producto a la tienda Contacte a su Agente de Servicio al Cliente.

McCulloch U.S.A.
10715 Springdale Avenue, Unit 2
Santa Fe Springs, CA 90670
USA

**For Consumer Assistance Please Call
L'Aide Du Consommateur Necessitez S'il Vous Plait
Para La Ayuda Del Consumidor Llame Por Favor**



**U.S.A. & CANADA
1-800-521-8559**

Made in China / Fabriqué à Chine / Hecho en China

USER MANUAL

Electric Grass Trimmer

Model : MCT2024

**SAFETY
OPERATION
MAINTENANCE**

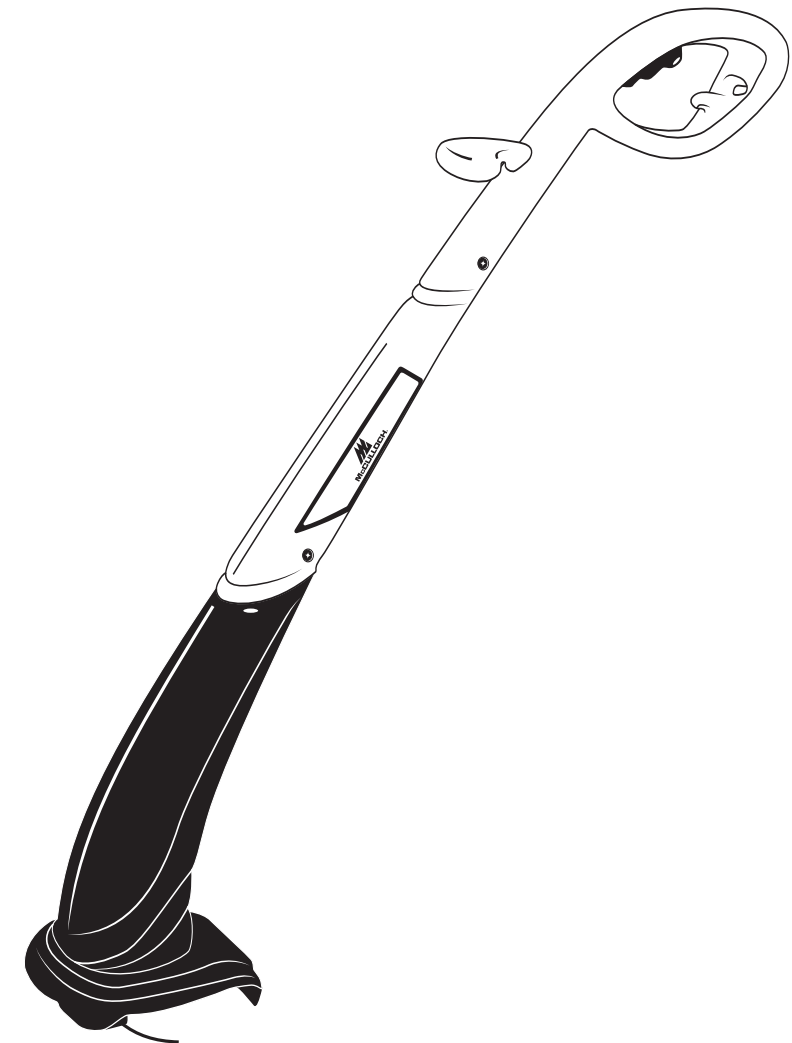

WARNING • PLEASE READ

For your own safety please read this manual before attempting to operate your new unit. Failure to follow instructions can result in serious personal injury. Spend a few moments to familiarize yourself with your trimmer before each use.

INTRODUCTION

PLEASE READ

Dear Customer,

Thank you for purchasing a McCulloch product. With proper operation and maintenance, it will provide you with years of service.

In order to make the best use of your investment, be **CERTAIN** to familiarize yourself with the contents of the **ENTIRE** user manual before attempting to operate and maintain your unit.

Be sure to carefully follow the step-by-step instructions in this manual to start, operate and maintain your new product.

In the manual there will be the following call-outs: **NOTE**:, **WARNING / CAUTION** and **WARRANTY**.

A **NOTE**: is used to convey additional information, to highlight a particular explanation, or to expand a step description.

A **WARNING** or **CAUTION** identifies a procedure which, if not undertaken or if improperly done, can result in serious personal injury and/or damage to the unit.

The **W** (**WARRANTY SYMBOL**) serves notice that unless instructions or procedures are followed, any damage caused will void the warranty and repairs will be at owner's expense.

Pay particular attention to the safety precautions. They are written for your protection and contain important information you must know to safely operate your trimmer.

FOR WARRANTY OR SERVICE CONTACT THE NEAREST McCULLOCH AUTHORIZED SERVICE CENTER - LOCATE YOUR NEAREST SERVICE CENTER BY CALLING THE TOLL FREE NUMBER IN THIS MANUAL.

1 - GENERAL INFORMATION

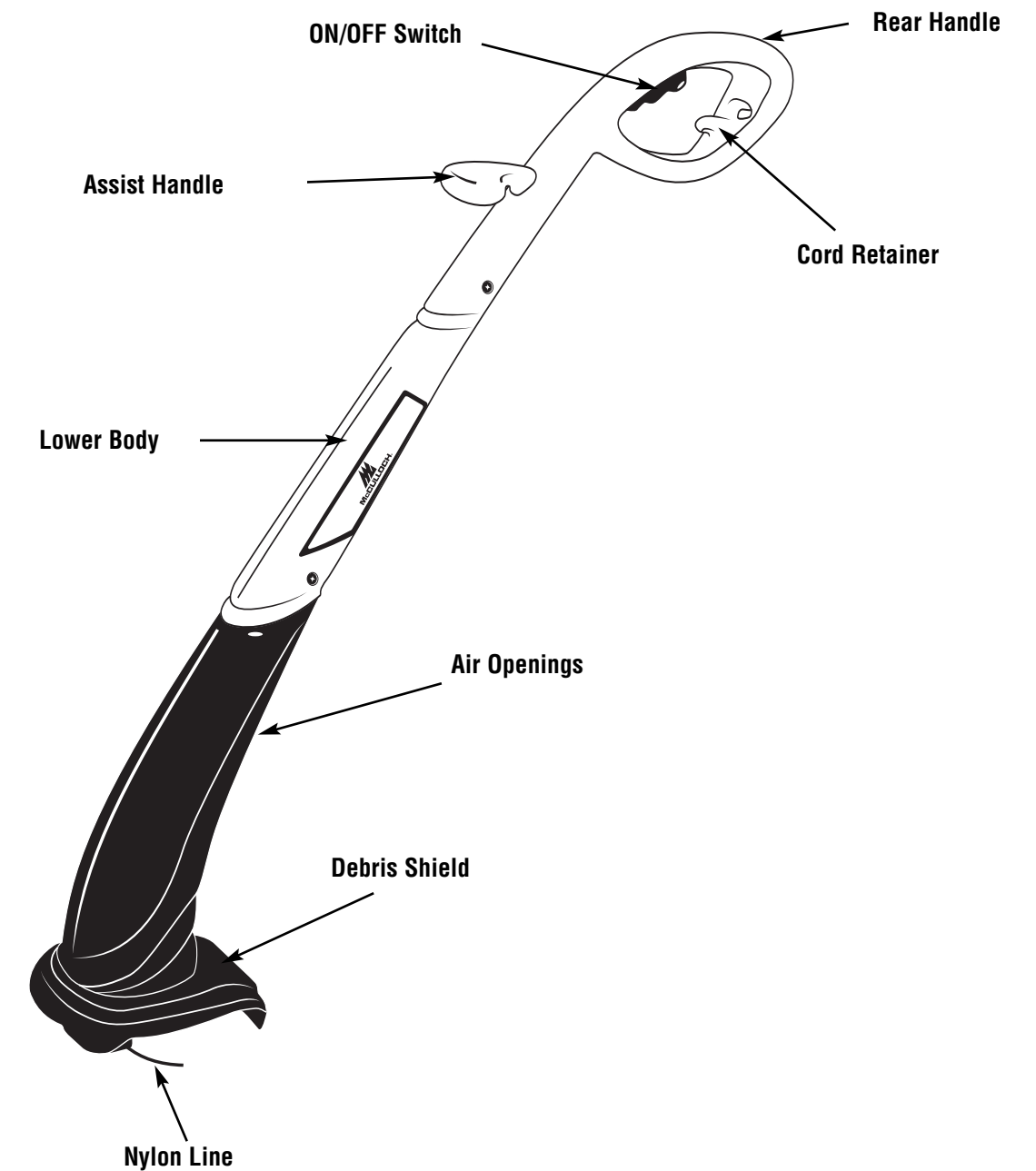

SPECIFICATIONS

Input120V~, 60Hz, 2.4Amp
No Load Speed10,000/min.
Cutting width9" (225mm)
Line Diameterø0.065" (1.65mm)
Net Weight1.6 Kg (3.52 Lbs)

2 - SAFETY PRECAUTIONS

PLEASE READ - SAVE THESE INSTRUCTIONS

When using an electrical power tool, basic precautions should always be followed to assure maximum safety and optimum performance. Read this manual before assembling and operating this power tool. Failure to comply with instructions may result in electrical shock, burns, fire, or personal injury.

WARNING

2-1. TO REDUCE THE RISK OF ELECTRIC SHOCK, BURNS, FIRE OR PERSONAL INJURY:

1. **FOLLOW ALL SAFETY INSTRUCTIONS** listed in this manual before/during operation of this trimmer.
2. **TO REDUCE THE RISK OF ELECTRIC SHOCK** this power tool has a polarized plug (one blade is wider than the other). This plug will fit in a polarized outlet only one way. If the plug does not fit fully in the outlet, reverse the plug. If it still does not fit, contact a qualified electrician to install the proper outlet. Do not change the plug in any way.
3. **INSPECT UNIT FOR DAMAGE** to the housing, cord or plug. Keep all fasteners tight. Do not use if the switch does not turn the unit off properly. Never use unit if cord or plug has been damaged, the motor or unit itself is not working as it should or has been dropped, damaged, left outdoors or dropped in water. Never operate with any air opening blocked. Keep air openings free of debris that may reduce air flow. Replace damaged parts that are chipped, cracked or damaged in any way.
4.  **DOUBLE INSULATED** to help protect against electric shock. Double insulation construction consists of 2 separate "layers" of electric insulation. power tool built with this insulation system are not intended to be grounded. As a result, the extension cord used with your unit can be plugged into any conventional 120 volt electrical outlet. Normal safety precautions must be observed when operating an electrical power tool. The double insulation system is only for added protection against injury resulting from a possible internal electrical insulation failure.
5. **EXTENSION CORD** - Use only with an extension cord intended for outdoor use. Match wire gauge to the cord length. See table below. A 2-wire cord without a ground connection may be used since this power tool is double insulated. If in doubt of proper wire size, use the next heavier gauge. Please note that the smaller the gauge number, the heavier the cord.

MINIMUM WIRE GAUGE RECOMMENDATIONS		
VOLTS	EXTENSION CORD LENGTH	WIRE SIZE REQUIRED
120	25 feet / 7.5m	18 A.W.G.*
	50 feet / 15m	16 A.W.G.*
	100 feet / 30m	16 A.W.G.*
*American Wire Gauge		

Table 1

- a. When using the power tool, an extension cord of adequate size must be used for safety and to prevent loss of power and overheating.
- b. The extension cord must be specifically intended for outdoor use and marked "SJ" or "SJT" and with the suffix "WA". In Canada, the extension cord must be marked "SFTW".
- c. Inspect extension power cord for loose or exposed wires and damaged insulation. If damaged, replace before using power tool.
DO NOT ABUSE CORD - Never carry power tool by cord or pull cord to disconnect from outlet. Keep cord clear of operator and obstacles at all times. Do not expose cord to heated surfaces, oil or water. Do not pull cord around sharp edges, corners or close door on cord.
6.  **NO SERVICEABLE PARTS INSIDE** - Your double insulated power tool has no serviceable parts inside. Do not attempt to repair it yourself. For service information, contact the McCulloch Product Service Department listed on the back cover of this User Manual.
7. **RISK OF EYE INJURY** - Always wear goggles or other suitable eye protection when operating your trimmer. Edging increases the risk of injury caused by flying debris. Always keep bystanders at a safe distance.
8. **KEEP HANDS AND FEET AWAY** from rotating line. Do not operate without guard attached.
9. **DRESS PROPERLY** - Always wear long pants, shoes and gloves. Do not wear loose clothing, jewelry, short pants, sandals or go barefoot.
10. **KEEP AREA CLEAR** - Keep everyone, especially children and pets away from the area of operation. Turn off unit immediately if you are approached. Never allow children to operate the appliance to be used as a toy or to run unattended at any time.
11. **AVOID A DANGEROUS ENVIRONMENT** - Do not use in the presence of flammable liquids or gases, smoking or burning materials to avoid creating a fire or explosion. Never operate the trimmer in wet or damp conditions or around swimming pools, hot tub, etc. Do not use in rain. Do not handle plug, cord or appliance with wet hands.

2 - SAFETY PRECAUTIONS

12. **USE POWER TOOL CORRECTLY** - Use this power tool only for its intended use as described in this manual. **DO NOT SWEEP WITH TRIMMER** - Sweeping refers to tilting stringhead to sweep away debris from walkways, etc. Your trimmer is a powerful tool and small stones or other such debris may be hurled 50 feet or more, causing injury or damage to nearby property such as automobiles, homes and windows. Inspect area before starting the power tool to remove debris and other objects that can cause damage during operation.
13. **DO NOT USE ACCESSORIES** or attachments except as recommended and provided by McCulloch. Do not use any type of wire or metal cutting line.
14. **DO NOT OVERREACH** - Keep firm footing and balance at all times.
15. **AVOID UNINTENTIONAL STARTING** - Do not carry plugged in trimmer with your finger on the switch.
16. **DISCONNECT** trimmer from power supply when not in use and before servicing stringhead.
17. **STORE** trimmer indoors. Appliance should be stored in a dry, high or locked up place - out of the reach of children.
18. Don't grasp the exposed cutting blades or cutting edges when picking up or holding the power tool.
19. **Do not force appliance** - it will do the job better and with less likelihood of a risk of injury at the rate for which it was designed.

2-2. EXPLANATION OF NOTE, WARNING, and WARRANTY SYMBOL

1. A **NOTE** is used to convey additional information, or highlight a particular explanation, or to expand a step instruction.
2. A **WARNING** identifies a procedure which, if not undertaken or if improperly done, can result in a serious personal injury or damage to the unit and/or both.
3.  (**WARRANTY SYMBOL**) serves notice that unless instructions or procedures are followed, any damage will void the warranty and repairs will be at owner's expense. Service other than user maintenance should be performed by a McCulloch Authorized Service Center. Damage or conditions caused by improper maintenance practices which render this product inoperable will void the manufacturer's warranty.
4. **FOR WARRANTY OR SERVICE** contact the nearest McCulloch Authorized Service Center.

2-3. INTERNATIONAL SYMBOLS

1. Read the User Manual (Figure 2-1).
2. Use of these personal safety items is highly recommended to reduce the risk of accidental injury (Figure 2-2).

SAVE THESE INSTRUCTIONS



2-1

Read the User Manual.

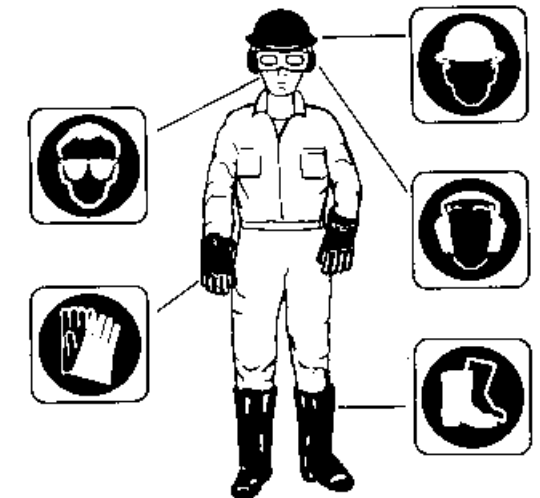

2-2

3 - ASSEMBLY INSTRUCTIONS

If you receive your unit assembled, check each step to insure your unit is properly assembled. Follow all safety information in the manual and on the unit.

3-1. ASSEMBLY

1. Assemble three parts into unit. (Fig. 3-1A)
2. Take out assembly screw bolts, washers, nuts from parts pack and lock into the unit holes (the correspond location are as Fig. 3-1B)
3. First of all, put the washer and nut in the hole, then support the nut by finger and plug the screw bolt and lock. (Fig. 3-1C)

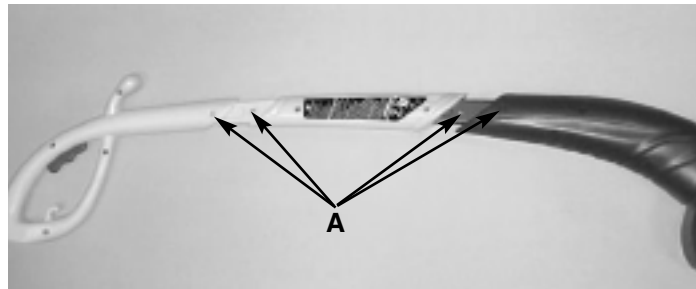

3-1A

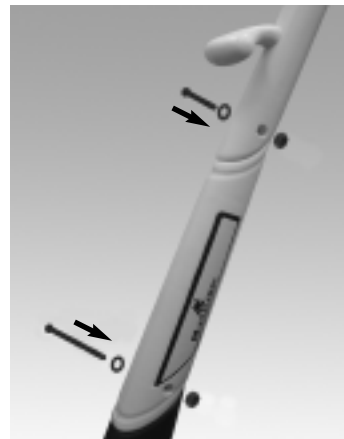

3-1B



3-1C

3-2. DEBRIS SHIELD INSTALLATION

Assemble shield as shown (Fig. 3-2). Keep hands and fingers away from the sharp blade. Twist shield in direction of arrow to assemble.

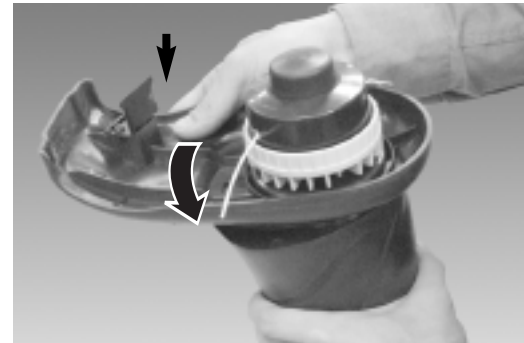

3-2

3-3. CONNECT THE CORD

1. Ensure the cord is NOT plugged into a receptacle before this procedure.
2. Make a loop with 8" - 10" (20 - 25cm) of the end of the extension cord.
3. Place the loop into the groove at the end of the rear handle and lock into place as shown in Fig. 3-3.
4. Connect the extension cord to the plug on the trimmer.
5. Plug the extension cord into a receptacle ONLY when you are ready to operate the trimmer.



3-3

3 - ASSEMBLY INSTRUCTIONS

3-4. STARTING

1. When starting the string trimmer for the first time, check that the nylon lines touch or pass over the line-cutting blade. If they are not long enough, press the button and, at the same time, pull the nylon lines (Fig. 3-4A).
2. Connect the plug of the string-trimmer to the extension cord and attach this to the handle. (Fig. 3-3)
3. Take a secure hold of the grass trimmer. Without letting the trimmer touch the grass, press the switch (A) on the upper handgrip (Fig. 3-3). Let the string trimmer run for a few seconds and "bump" the string head against the lawn. Nylon line will automatically release. The cut-off knife in the debris shield will trim off excess line.
4. To turn off the string trimmer let go of the switch.

NOTE: A short or worn line is less efficient, to lengthen the line tap the spool button lightly on the ground while the trimmer is running and spool turning. (Fig. 3-4B)

These operations should be repeated a few times before starting work to make sure that everything is functioning properly and to familiarize yourself with the string trimmer. Start off slowly, when you have gained experience, you will be able to use the grass trimmer to its full potential.

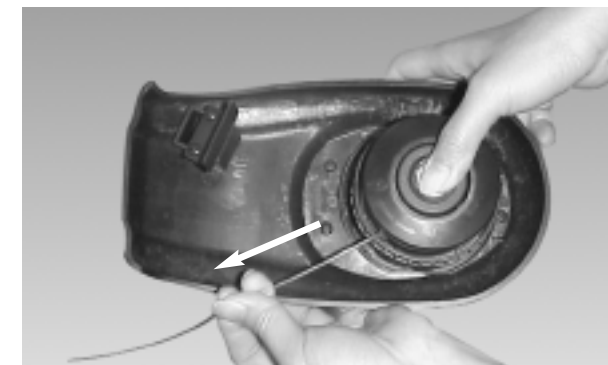

3-4A

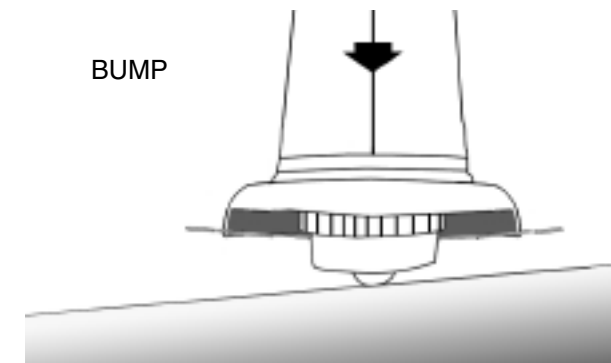

3-4B

4 - OPERATING INSYRCTIONS

4-1. STAND AS SHOWN (FIG. 4-1) AND CHECK THE FOLLOWING:

1. Operator wearing safety glasses and heavy clothing.
2. Use both hands to hold trimmer during use.
3. Unit below waist level.
4. Use the left side for cutting so debris is thrown away from the operator. Without operator bending over, keep the line near and parallel to ground and not crowded into material being cut.

CAUTION

Never use as an edger or lean over the trimmer head when trimming. Spinning line causes objects to be thrown violently which can cause blindness or other serious injury.



4-1

4-2. EXTENDING THE LINE

To advance the line, tap the bottom of the cutting head on the ground while the trimmer is running. The line cutting blade will cut the line to the proper length. (Fig. 4-2)

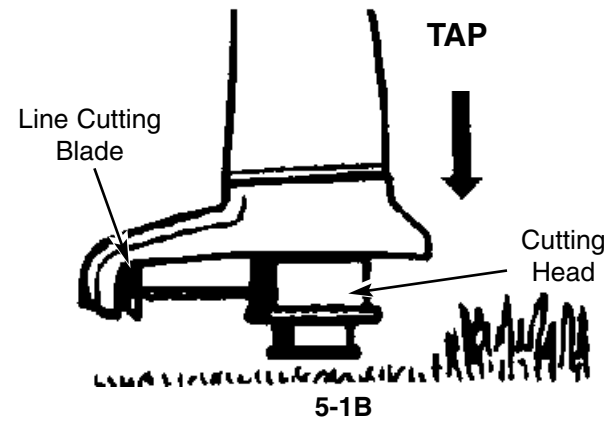

5-1B

5 - MAINTENANCE INSTRUCTIONS

5-1. REPLACE THE SPOOL OF NYLON LINE

1. Unplug the trimmer.
2. Remove the spool assembly from the trimmer. To do so, hold the outer ribbed part of the assembly with one hand, while pushing down and turning the spool head with the other to unlock it. (Fig. 5-1A & Fig. 5-1B) The spool carrier and spool will now disassemble easily.
NOTE: There is a spring inside the spool head that could easily be lost. Insure that it is put in a safe place.



5-1A



5-1B



5-1C

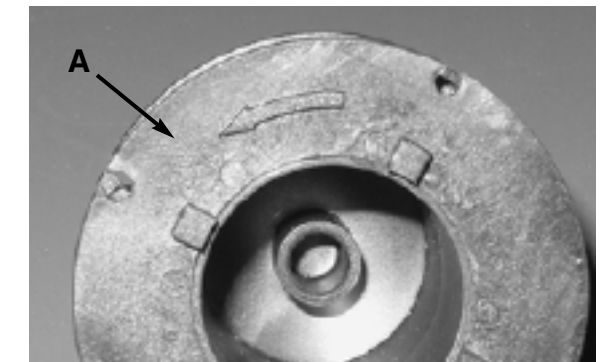

5-1D



5-1E

3. Remove the clear plastic line retaining ring. Remove any existing line from the spool.
4. Using 0.065" replacement line measure off approximately 14' of line. Double over the cutter line into two equal lengths and place loop in slot of the spool divider (Fig. 5-1C).
5. Wind the line onto the spool by turning the spool. The line should go on in the direction of the arrow (A) on the spool (Fig. 5-1D). Line should be wrapped tightly around the spool. The line is wound with each half separated by the divider. Tightly wind it until there is about 6" of line left (Fig. 5-1E).

5 - MAINTENANCE INSTRUCTIONS

6. Lock the ends of the line in opposite slots on the spool (Fig. 5-1F). Place the clear plastic line retainer back over the line and spool (Fig. 5-1G). Pull the lower line up into the lower slot in the clear plastic line retainer (Fig. 5-1H). Pull the upper line down into the upper slot (Fig. 5-1I).

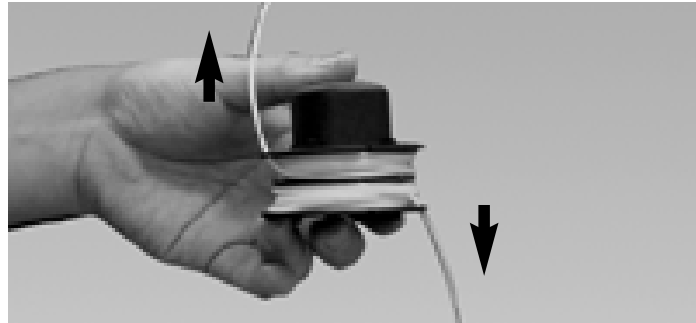

5-1F

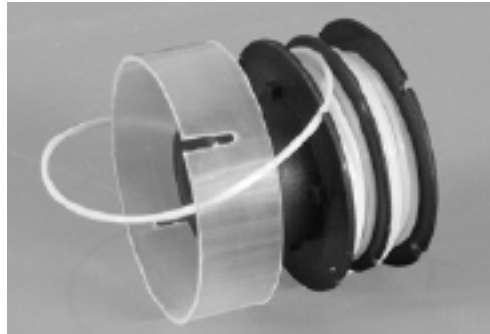

5-1G

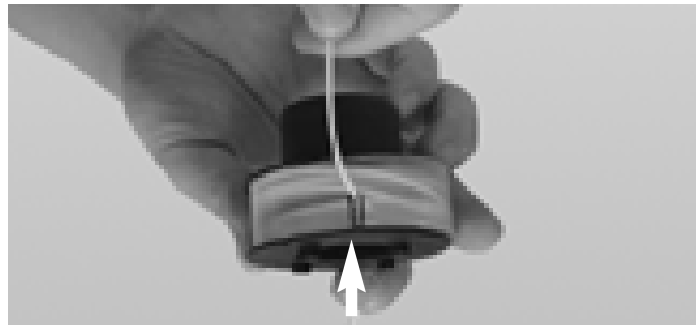

5-1H

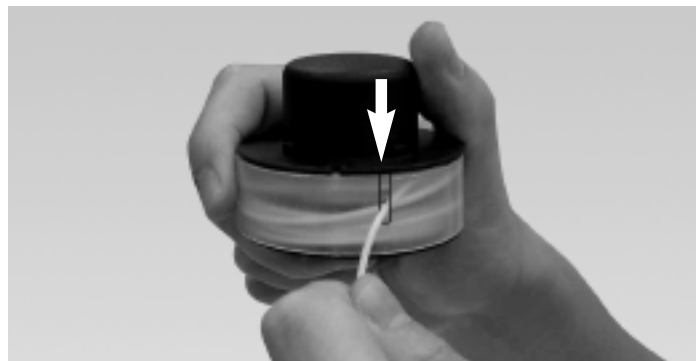

5-1I

7. Insert the line through each eyelet in the spool carrier and slide the spool into the carrier. (Fig. 5-1J)
NOTE: Insure that the line is within the clear plastic line retainer. If it's outside of the clear plastic line retainer, the line will not feed.
8. Make sure to insert the spring, assemble the spool and spool carrier back onto the trimmer. To do so, push the head on and turn it clockwise until it locks. (Fig. 5-1K and Fig. L)

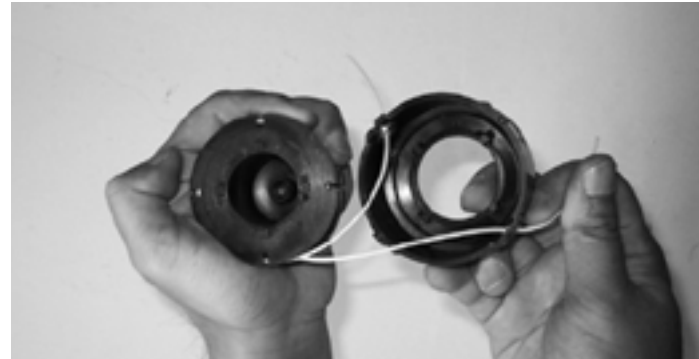

5-1J



5-1K



5-1L

5 - MAINTENANCE INSTRUCTIONS

9. To test if the line is advancing properly, push the button with your thumb while pulling the line with your fingers. The line should advance freely. (Fig. 5-1M).
10. In the event of the line breaking inside the spool, repeat the replacement operation.
11. Start the grass trimmer following the instructions in the "STARTING" section.

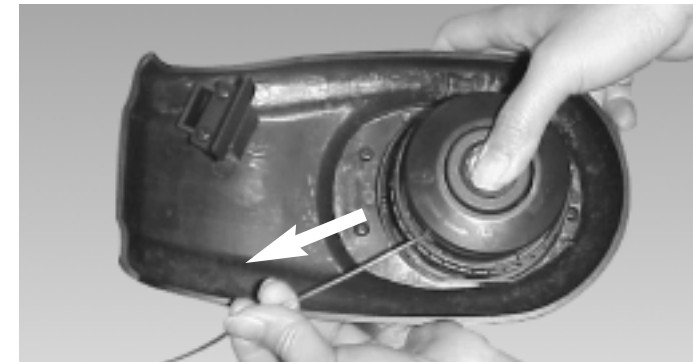

5-1M

5-2. MAINTENANCE WARNING

Before doing maintenance operations disconnect the power supply by unplugging the extension cord.

1. Regular cleaning and maintenance of your string trimmer will ensure efficiency and prolong the life of your machine.
2. After each cutting operation, take apart and clean out the grass and soil from: the spool and its slot and in particular the debris shield.
3. During operation, keep the air slots clean and free of grass.
4. Only use a cloth soaked with hot water and a soft brush to clean the string trimmer.
5. Do not spray or wet the appliance with water.
6. Do not use detergents or solvents as these could ruin the trimmer. The parts made of plastic can easily be damaged by chemical agents.
7. If the line cutting line no longer cuts or breaks, have this replaced by contacting an authorized service centre.

6 - ONE YEAR LIMITED WARRANTY

1. DURATION

The duration of the warranty for this McCulloch product is as follows: ONE (1) YEAR from date of original purchase only when used for personal, family, household, farm or ranch, purposes, provided the unit is not used for rental purposes; NINETY (90) DAYS from date of original purchase when used for commercial, professional, institutional or rental purposes. This warranty gives you specific legal rights. You may also have other rights which vary from state to state. MCCULLOCH CORPORATION HEREBY DISCLAIMS ALL IMPLIED WARRANTIES AFTER THE APPLICABLE EXPIRATION DATES OF THIS EXPRESS LIMITED WARRANTY. (Some states do not allow limitations on how long an implied warranty lasts, so the above limitations may not apply to you.)

2. WHO GIVES THIS WARRANTY

McCulloch U.S.A 1-800-521-8559
10715 Springdale Avenue, Unit 2, Santa Fe Springs, CA 90670 USA

3. WHO RECEIVES THIS WARRANTY

- The buyer (other than for purposes of resale) of the McCulloch Product.
- Any person to whom such product is lawfully transferred within the duration of the implied or written warranty applicable to the product.
- Any other person who is entitled by the terms of the warranty or under applicable state law to enforce against the Warrantor the obligation of the warranty.
(The above mentioned parties are hereinafter referred to as "User.")

4. WHAT IS COVERED UNDER THIS WARRANTY

Any failure that occurs within the applicable duration of the warranty period that is the result of defects in materials or workmanship.

5. WHAT IS NOT COVERED UNDER THIS WARRANTY

- Any incidental or consequential damages that may result from the failure or malfunction of the McCulloch product. (Some states do not allow the exclusion or limitation of incidental or consequential damages, so these limitations may not apply to you.)
- Any failure that results from an accident, User abuse, neglect or failure to operate the product in accordance with the instructions provided in the User Manual(s) supplied with the product, or that results from improper servicing by an unauthorized repair facility.
- Normal adjustments which are explained in the User Manual(s) provided with the product.
- Any component(s) or accessories not sold or manufactured by the Warrantor.
- Predelivery setup or assembly of units.
- This warranty does not apply to accessories, normal maintenance or adjustment(s) of the product set forth in the User Manual(s).

6. RESPONSIBILITIES OF THE WARRANTOR UNDER THIS WARRANTY

- Repair or replace components which have failed within the duration of the applicable warranty period at no cost to the User.
- Ensure that the authorized repair station is reimbursed for parts and labor costs incurred due to performance of a warranty repair in accordance with established warranty policies and procedures.

7. RESPONSIBILITIES OF THE USER UNDER THIS WARRANTY

- The User must deliver or ship the McCulloch product covered under this warranty to the dealer from whom it was originally purchased or to the nearest Authorized Service Center. **Proof of purchase is required.**
- Freight costs, if any, will be borne by the user.
- Use reasonable care in maintenance, operations and storage of the product as explained in the User Manual(s).

8. WHEN WARRANTOR WILL PERFORM OBLIGATION UNDER THIS WARRANTY

- Repair of warrantable products will be scheduled according to the normal work flow at the servicing location, depending on the availability of replacement parts.
- Repair time which exceeds ten (10) days from the time the product was delivered to the servicing agent will extend the warranty coverage by the number of days the product remains inoperable.
- If User does not receive satisfactory results from local servicing outlet, User must contact McCulloch Corporation, by calling our toll-free telephone number.

MCCULLOCH®

MANUEL DE UTILISATION Tailleuse à gazon Électrique

Modèle : MCT2024

SECURITE
FONCTIONNEMENT
ENTRETIEN

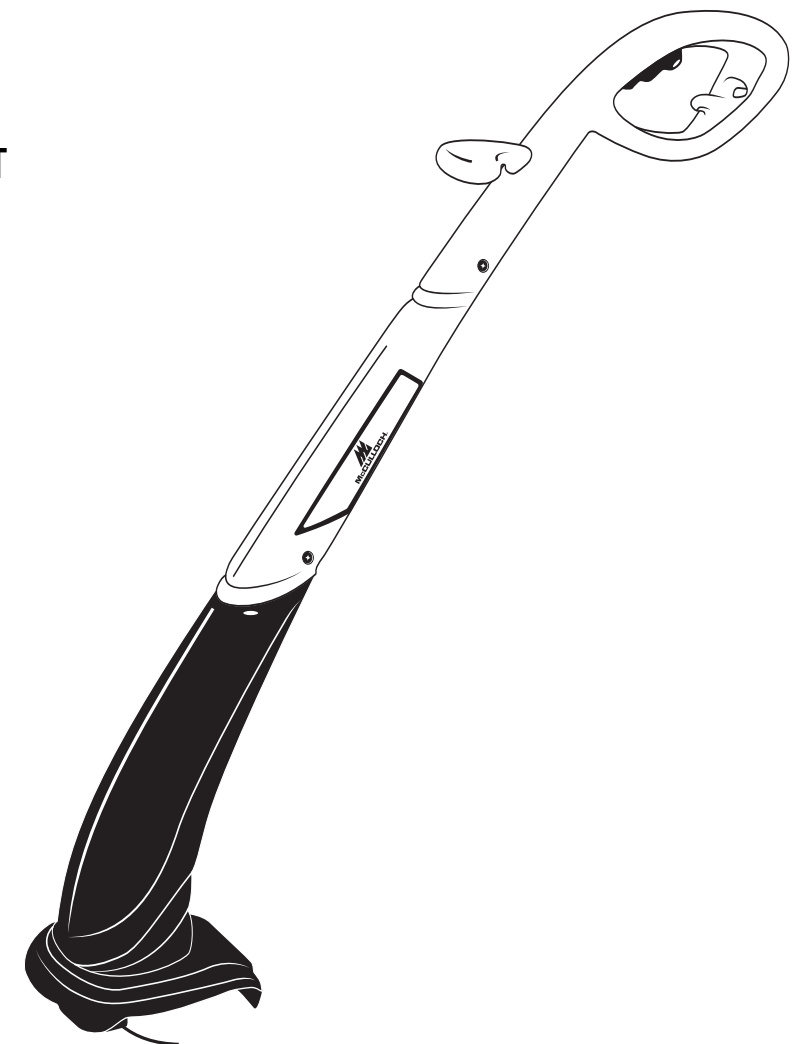

AVERTISSEMENT • LIRE ATTENTIVEMENT

Pour votre sécurité, lisez entièrement ce manuel avant d'utiliser votre nouvel outil. Le non respect des instructions peut résulter en des accidents graves. Prenez quelques instants pour vous familiariser avec le coupe-herbe avant chaque utilisation.

INTRODUCTION

A LIRE ATTENTIVEMENT

Cher client,

Merci de votre achat d'un produit McCulloch. Correctement utilisé et entretenu, il vous procurera des années de satisfaction.

Il est **IMPERATIF** que vous preniez connaissance de **LA TOTALITE** du contenu de ce manuel avant d'utiliser l'outil ou de procéder aux opérations d'entretien.

Conformez-vous scrupuleusement aux instructions et illustrations étape par étape concernant le démarrage, l'utilisation et l'entretien de votre nouvel outil.

Ce manuel contient également des mises en gardes et informations intitulées: **REMARQUE, AVERTISSEMENT /**

ATTENTION et **GARANTIE**.

Une **REMARQUE** est destinée à fournir des informations complémentaires, éclaircir un point particulier ou expliquer une étape plus en détail.

Un **AVERTISSEMENT** ou **ATTENTION** est utilisé pour identifier une procédure qui, si elle est négligée ou incorrectement exécutée, peut entraîner des dommages matériels et/ou corporels graves.

Le **G** (**SYMBOLE DE GARANTIE**) indique que si les procédures ou instructions ne sont pas respectées, les dommages ne seront pas couverts par la garantie et les réparations seront à la charge du propriétaire.

Les précautions de sécurité sont pour votre protection; Veuillez les lire attentivement; vous devez connaître ces importants renseignements afin d'utiliser correctement votre coupe-herbes.

POUR OBTENIR UN SERVICE SOUS GARANTIE, CONTACTEZ LE CENTRE DE SERVICE AUTORISÉ McCULLOCH LE PLUS PROCHE DE CHEZ VOUS - TROUVEZ-LE EN APPELANT LE NUMÉRO SANS FRAIS INDIQUÉ DANS CE MANUEL.

1 - GENERALITES

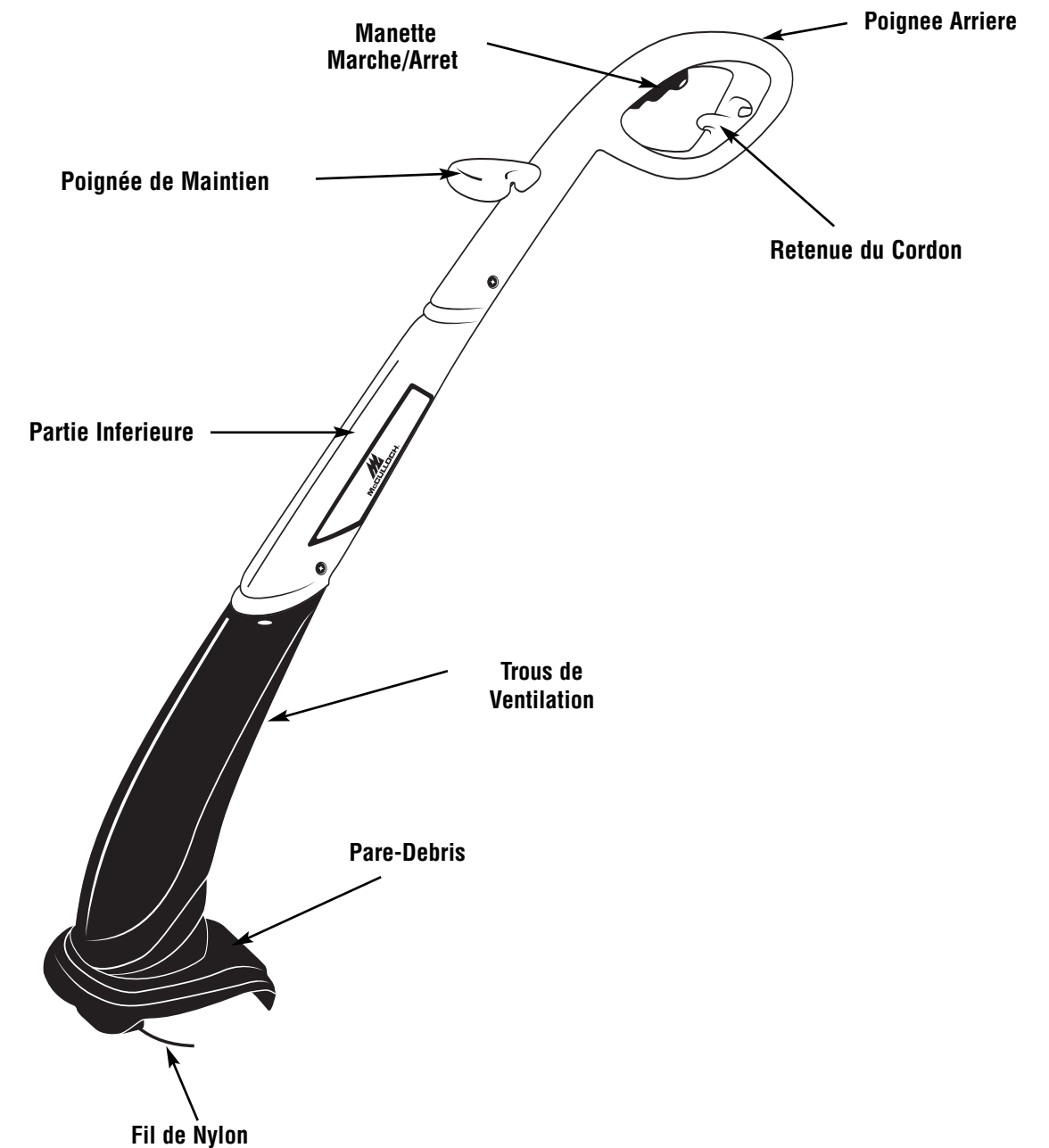

CARACTERISTIQUES

Puissance	120V~, 60Hz, 2,4 Amp
Vitesse à vide	10,000/min.
Diamètre du cercle de coupe	.9" (225mm)
Taille de ligne	.065" (1,65mm)
Poids Net	1,6 Kg (3,52 Lbs)

2 - MEASURES DE SECURITE

LIRE ET CONSERVER CES INSTRUCTIONS

Quand vous utilisez des taille-haies électriques, des précautions de base doivent toujours être suivies pour assurer une sécurité maximale et des performances optimales. Lisez ce manuel avant d'assembler et de faire fonctionner ce taille-haie. Ne pas respecter les instructions peut aboutir à une électrocution, des brûlures, un incendie, ou des blessures personnelles.

AVERTISSEMENT

2-1. POUR RÉDUIRE LES RISQUES DE BRÛLURES, D'INCENDIE, DE SECOURSSES ÉLECTRIQUES OU DE BLESSURES :

1. **RESPECTER TOUTES LES MESURES DE SÉCURITÉ** figurant dans cette Notice avant et durant l'utilisation du coupe-herbe.
2. **POUR RÉDUIRE LES RISQUES DE SECOURSSES ÉLECTRIQUES**, cet équipement est muni d'une fiche polarisée (une broche est plus large que l'autre). Cette fiche ne peut être branchée que dans un sens et que dans une prise de courant polarisée. Si la fiche ne peut pas être enfoncée à fond dans la prise de courant, inverser le sens de la fiche. Si elle ne peut toujours pas être enfoncée dans la prise de courant, appeler un électricien qualifié pour qu'il pose une prise électrique adéquate. Ne jamais modifier la fiche de l'appareil.
3. **INSPECTER L'APPAREIL À LA RECHERCHE DE DOMMAGES** qu'auraient pu subir le carter, le cordon électrique ou à la fiche. Toutes les fixations doivent être bien serrées. Ne pas utiliser l'appareil si la gâchette ne permet pas de l'arrêter adéquatement. Ne jamais utiliser l'appareil si le cordon électrique ou la fiche est endommagé, si le moteur ou le coupe-herbe lui-même ne fonctionne pas correctement ou s'il est tombé, s'il a été endommagé, laissé à l'extérieur ou plongé dans l'eau. Ne pas utiliser l'appareil si les trous de ventilation sont bouchés. Toujours enlever les débris qui risqueraient de limiter la circulation de l'air par les trous de ventilation. Remplacer les pièces endommagées qui sont ébréchées, cassées ou qui ont été endommagées d'une manière ou d'une autre et qui risqueraient d'être projetées et causer de graves blessures. Faites en sorte que les lames soient toujours aiguës.

- électrocutions. La construction avec isolation double consiste en 2 "couches" séparées d'isolation électrique. Un taille-haie construit avec ce système d'isolation n'est pas destiné à être relié à la masse. En conséquence, le prolongateur utilisé avec votre unité peut être branché dans n'importe quelle embase électrique de 120 volts conventionnelle. Des précautions normales de sécurité doivent être respectées quand vous faites fonctionner un taille-haie électrique. Le système d'isolation double représente seulement une protection supplémentaire contre les blessures résultant d'une possible panne interne de l'isolation électrique.
5. **CORDON PROLONGATEUR** - Utilisez seulement avec un prolongateur destiné à une utilisation extérieure. Faites correspondre la jauge du fil et la longueur du cordon. Voir le tableau ci-dessous. Un cordon à 2 fils sans connexion à la masse peut être utilisé puisque ce taille-haie est doublement isolé. En cas de doute sur la taille appropriée de fil, utilisez la jauge immédiatement supérieure. Veuillez noter que plus le numéro de jauge est petit, plus le cordon est dur.

RECOMMANDATIONS DE CALIBRE DE FIL MINIMUM		
TENSION	LONGUEUR DU CORDON	CALIBRE DE FIL REQUIS
120	25 pieds / 7,5m	18 A.W.G.*
	50 pieds / 15m	16 A.W.G.*
	100 pieds / 30m	16 A.W.G.*
*American Wire Gauge (CALIBRE AMERICAIN)		

Tableau 1

- a. En utilisant le taille-haie, un cordon prolongateur de taille adéquate doit être utilisé pour la sécurité et pour empêcher les pertes de puissance et la surchauffe.
 - b. Le cordon prolongateur doit être spécialement conçu pour usage extérieur et porter la mention «SJ» ou «SJT» et le suffixe «WA». Au Canada, le cordon prolongateur doit porter la mention «SFTW».
 - c. Inspectez le prolongateur de cordon d'alimentation pour repérer les fils lâches ou exposés et les isolants endommagés. Si endommagé, remplacez avant l'utilisation de l'opportuniste.
- NE PAS MALTRAITER LE CORDON** - Ne transportez jamais le taille-haie par le cordon et ne tirez jamais sur le cordon pour le débrancher de l'embase. Laissez le cordon dégagé de l'opérateur et des obstacles à tout moment. N'exposez pas le cordon aux surfaces chauffées, à l'huile ou l'eau. Ne tirez pas sur le cordon autour de bords tranchants, de coins et ne refermez pas la porte sur le cordon.

2 - MEASURES DE SECURITE

6. ** AUCUNE PIÈCE INTERNE N'EST RÉPARABLE PAR L'UTILISATEUR** - Votre taille-haie doublement isolé ne comprend aucune pièce réparable à l'intérieur. N'essayez pas de le réparer vous-même. Pour les informations sur l'entretien, contactez le Service de maintenance des produits McCulloch inscrit sur la quatrième de couverture de ce Mode d'emploi.
7. **DANGER POUR LES YEUX** - Toujours porter des lunettes de sécurité ou tout autre dispositif de protection des yeux lorsqu'on utilise le coupe-herbe. Lorsque l'on taille des bordures, les débris projetés augmentent le risque de blessures. Personne ne doit s'approcher de la zone de travail.
8. **TENIR LES PIEDS ET LES MAINS À L'ÉCART** du fil de coupe en rotation. Ne pas utiliser l'appareil si les carters ne sont pas en place.
9. **BIEN S'HABILLER** - Toujours porter des pantalons longs, des chaussures et des gants. Ne jamais porter de vêtements amples, de bijoux, de shorts ou de sandales. Ne jamais utiliser l'appareil si on est pieds nus.
10. **LA ZONE DE TRAVAIL DOIT TOUJOURS ÊTRE DÉGAGÉE** - Tenez tout le monde, surtout les enfants et les animaux domestiques, à l'écart de zone d'utilisation. Éteignez l'unité immédiatement si on s'approche de vous. Ne laissez jamais un enfant utiliser l'appareil comme un jouet ou le faire fonctionner sans surveillance.
11. **ÉVITER LES MILIEUX DANGEREUX** - Pour éviter les risques d'incendie ou d'explosion, ne pas utiliser l'appareil à proximité de liquides ou de gaz inflammables ou de matériaux en combustion ou dégagant de la fumée. Ne pas utiliser le coupe-herbe dans les endroits humides ou mouillés, autour des piscines, de cuves à remous, etc. ou lorsqu'il pleut. Ne pas toucher à la fiche, au cordon électrique ou à l'appareil si on a les mains mouillées.
12. **UTILISEZ L'OUTIL ÉLECTRIQUE CORRECTEMENT** - Utilisez cet outil électrique pour son utilisation prévue, comme décrit dans le présent manuel. **NE BALAYEZ PAS AVEC LE TAILLE-HAIE** - Balayer signifie ici incliner la tête avec le fil pour balayer les débris des trottoirs, etc. Votre taille-haie est un outil très puissant et les petites pierres ou autres débris semblables peuvent être projetés à plus de 50 pieds, causant des blessures ou des dégâts alentour, sur les automobiles, les maisons et les fenêtres. Inspectez la zone avant de commencer à utiliser l'outil électrique, afin d'enlever débris et autres objets qui pourraient causer des dégâts pendant l'utilisation.

13. **NE JAMAIS UTILISER D'ACCESSOIRES** autres que ceux recommandés et fournis par McCulloch. Ne pas utiliser de fils de coupe métalliques.
14. **NE PAS TENIR L'APPAREIL À BOUT DE BRAS.** Toujours garder bon pied et un bon équilibre.
15. **ÉVITER LES DÉMARRAGES ACCIDENTELS** - Ne pas porter l'appareil pendant qu'il est branché et alors qu'on a le doigt sur la gâchette.
16. **DÉBRANCHER** l'appareil de la prise de courant quand il n'est pas utilisé ou avant d'entretenir la tête de coupe.
17. **STOCKEZ** le taille-haie à l'intérieur. L'appareil doit être stocké à l'intérieur dans un endroit sec et élevé ou fermé à clé, hors de portée d'enfants.
18. Ne saisissez pas les lames de coupe exposées, ni les bords tranchants, lorsque vous attrapez ou tenez l'outil électrique.
19. **Ne forcez pas l'appareil** - Il assure mieux le travail et risque moins de provoquer des blessures aux vitesses pour lesquelles il a été conçu.

2-2. EXPLICATION DES NOTA, AVERTISSEMENTS ET SYMBOLES DE LA GARANTIE

1. Un **NOTA** est destiné à fournir des informations complémentaires, à éclaircir un point particulier ou à expliquer plus en détail une étape.
2. Un **AVERTISSEMENT** identifie une procédure qui risque de causer de graves blessures corporelles ou de graves dommages à l'appareil et/ou les deux si elle n'est pas respectée ou si elle est mal effectuée.
3. Le ** (SIMBOLO DE GARANTIA)** sirve para notificar que por los menos las instrucciones o procedimientos deben llevarse al cabo, cualquier daño invalidará la garantía y los gastos de la reparaciones serán asumidos por el dueño. Cualquier otro servicio, con excepción del mantenimiento del usuario, deberá ser realizado por un Centro de Servicio Autorizado McCulloch. Los daños o condiciones causadas por practicas de mantenimiento inadecuadas, las cuales hagan que el producto sea inoperable invalidarán la garantía del fabricante.
4. **PARA LA GARANTIA O EL SERVICIO** contacte al Centro de Servicio Autorizado McCulloch más cercano registrado bajo la sección de "sierras" en las páginas amarillas de su directorio telefónico.

2 - MEASURES DE SECURITE

2-3. SYMBOLES INTERNATIONAUX

1. Lire la Notice d'utilisation (Figure 2-1).
2. Il est fortement recommandé de respecter les consignes de sécurité personnelle pour réduire les risques d'accident ou de blessures (Figure 2-2).

CONSERVER CES INSTRUCTIONS

L'utilisation de ces dispositifs de sécurité est fortement recommandée afin de réduire tout risque de blessures accidentelles.



2-1

Lire le manuel d'utilisation.

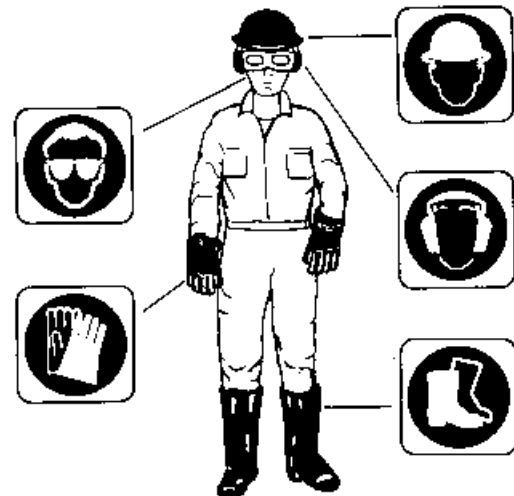

2-2

3 - INSTRUCTIONS POUR MONTAGE

Si vous recevez votre appareil déjà monté, vérifiez chaque étape afin de vous assurer qu'il est monté correctement. Veuillez suivre toutes les mesures de sécurité se trouvant dans ce manuel et sur l'appareil.

3-1. MONTAGE

1. Assemblez les trois parties dans l'unité. (Fig. 3-1A)
2. Sortez les boulons et vis d'assemblage, les rondelles et les écrous du sachet à pièces, et placez-les dans les orifices de l'unité (les emplacements correspondants sont indiqués dans la Fig. 3-1B)
3. Tout d'abord, placez l'écrou et la rondelle dans l'orifice, puis maintenez l'écrou du doigt et mettez en place le boulon et serrez. (Fig. 3-1C)

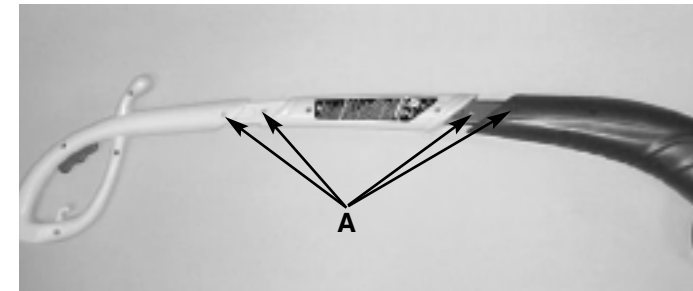

3-1A

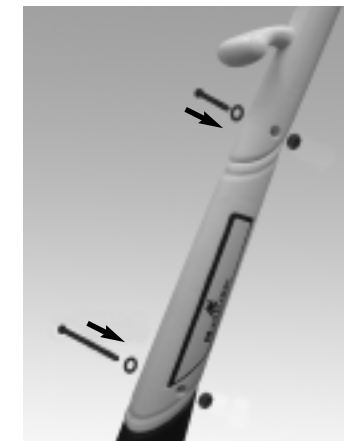

3-1B



3-1C

3-2. MONTAGE DU PARE-DEBRIS

Monter le pare-débris comme indiqué (Fig.3-2) Garder mains et doigts loin de la lame tranchante. Tourner le pare-débris dans la direction indiquée par les flèches pour le mettre en place.

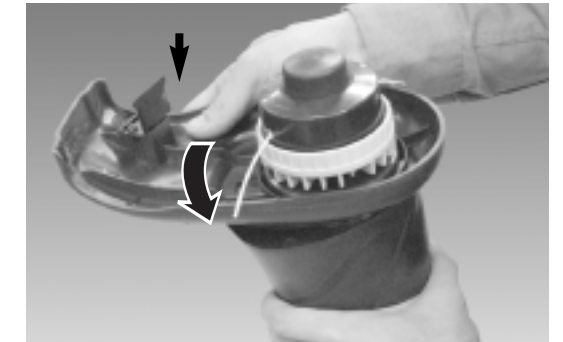

3-2

3-3. RELIER LES CORDONS

1. S'assurer que le cordon n'est pas branché dans une prise murale avant de commencer.
2. Faites une boucle avec 8"-10" (20-25cm) de l'extrémité du prolongateur.
3. Placer la boucle dans le logement de la poignée arrière et la fixer en place comme illustré à la figure 3-3.
4. Brancher le prolongateur au cordon d'alimentation du coupe-herbe.
5. Brancher le prolongateur dans une prise secteur SEULEMENT une fois prêt à utiliser l'appareil.



3-3

3 - INSTRUCTIONS POUR MONTAGE

3-4. DEMARRAGE

1. Quand vous faites démarrer le coupe-herbe pour la première fois, assurez-vous que les fils de nylon touchent ou passent par-dessus la lame coupe-fil. S'ils ne sont pas assez longs, appuyez sur le bouton et tirez sur les fils de nylon simultanément. Fig. 3-4A
2. Brancher la fiche du coupe-herbe au prolongateur et attacher à la poignée. (Fig. 3-3)
3. Tenez fermement le coupe-herbe. Sans laisser le coupe-herbe toucher l'herbe, appuyez sur l'interrupteur (A) au sommet de la poignée (fig. 3-3). Laissez le coupe-herbe à fil tourner pendant quelques secondes, puis "cognez" le tête de fil contre le gazon. Le fil de nylon sera automatiquement relâché. La lame de coupe se trouvant dans le bouclier à débris coupera l'excédant de fil.
4. Pour éteindre le taille-haie, relâchez l'interrupteur.

REMARQUE : Un ligne trop courte ou usée est moins efficace, donc, pour augmenter la ligne, frappez légèrement le bouton de la bobine sur le sol pendant que le taille-haie est en marche et que la bobine tourne. (Fig. 3-4B).



3-4A

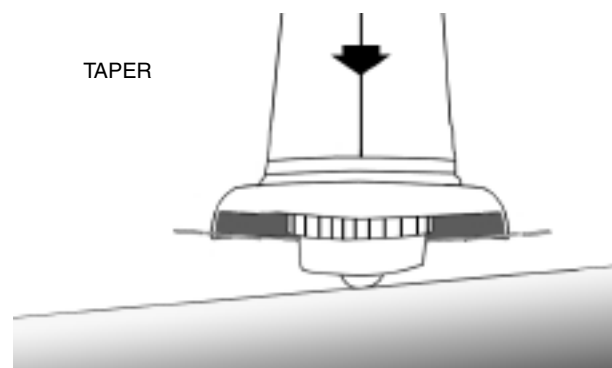

3-4B

Répéter plusieurs fois avant de commencer le travail pour vous assurer que tout fonctionne correctement et pour vous familiariser avec le coupe-herbe.

Commencer doucement, et avec un peu d'expérience, vous pourrez utiliser le coupe-herbe dans tout son potentiel.

4 - INSTRUCTIONS D'UTILISATION

4-1. SE TENIR DEBOUT COMME INDIQUÉ (FIG. 4-1) ET VÉRIFIER CE QUI SUIT:

1. L'utilisateur porte des lunettes de sécurité et des vêtements épais.
2. Utilisez les deux mains pour tenir le taille-haie en fonctionnement.
3. L'appareil est en dessous du niveau de votre taille.
4. Utiliser le côté gauche pour couper afin que les débris soient projetés dans la direction opposée à l'utilisateur. Sans se pencher, garder la ligne près et parallèle au sol et non à l'intérieur de l'herbe à couper.

AVERTISSEMENT

Ne jamais utiliser votre outil comme taille-bordures ou se pencher au-dessus du coupe-herbe pendant la coupe. La rotation de la ligne projette violemment des objets ce qui peut causer la perte de la vue ou d'autres graves blessures.



4-1

4-2. AVANCE DE LA LIGNE DE COUPE

Pour faire avancer le fil, tapez la base de la tête de coupe sur le sol pendant que le coupe-herbe est en train de tourner. Le lame coupe-fil coupera le fil à la longueur qui convient. (Fig. 4-2)

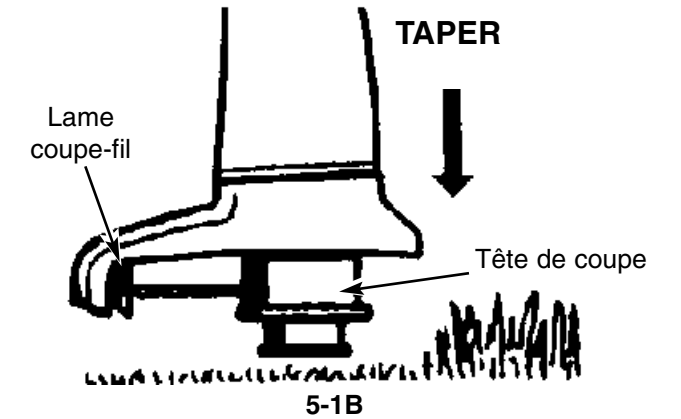

5-1B

5 - ENTRETIEN

5-1. REMPLACEMENT DE LA BOBINE DE FIL DE NYLON

1. Débranchez le coupe-herbe.
2. Demontez l'ensemble bobine du coupe-herbe. Pour ce faire, tenez la partie extérieure cannelée de l'ensemble d'une main, puis poussez vers le bas et faites tourner la tête de bobine de l'autre main pour la déverrouiller. (Fig.5-1A & 5-1B) Le support de bobine et la bobine devraient maintenant se démonter facilement.

REMARQUE : Il y a un ressort dans la tête de fil ; faites attention de ne pas le perdre. Veillez à le placer en lieu sûr.

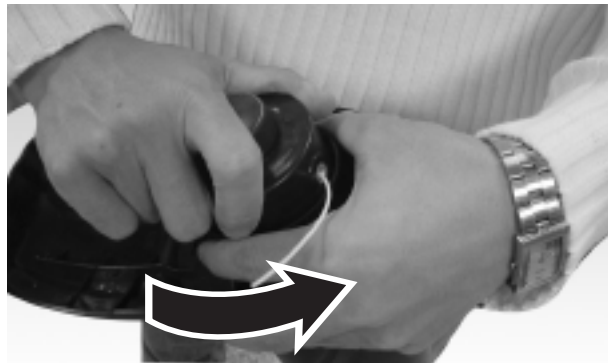

5-1A



5-1B

3. Enlevez le support transparent. Sortez tout le fil.
4. Utilisez un fil de remplacement de 0,065", d'une longueur d'environ 14'. Pliez le fil en deux et placez la boucle ainsi obtenue dans l'orifice du diviseur de bobine. (Fig. 5-1C)
5. Enroulez le fil de façon serrée et propre sur la bobine. Le fil devrait s'enrouler dans le sens de la flèche (A) imprimée sur la bobine, chaque moitié étant séparée par le diviseur. Continuez à enrouler et serrer jusqu'à ce que le fil reste environ 6" de longueur.



5-1C

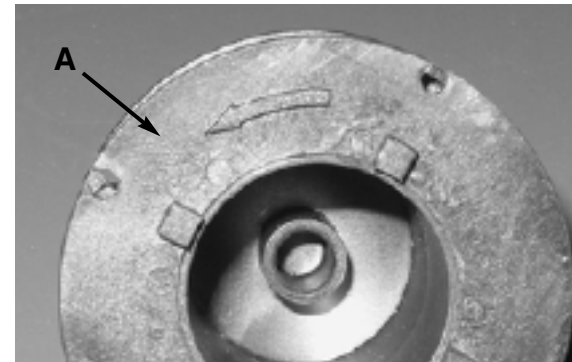

5-1D

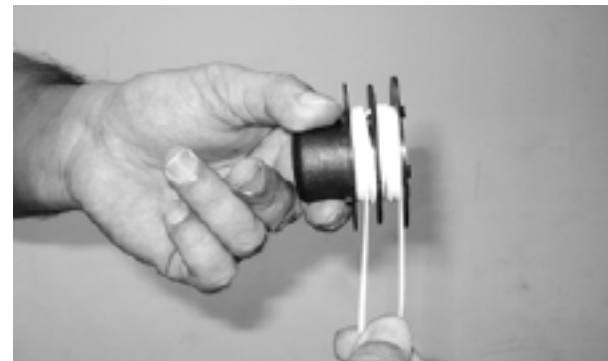

5-1E

6. Installez le bout du fil dans l'orifice opposé (Fig. 5-1F). Remplacez le support transparent (Fig. 5-1G). Tirez le fil de dessous et le fixez dans l'orifice en dessous du support transparent (Fig. 5-1H). Tirez le fil de dessus et le fixez dans l'orifice en dessus du support transparent. (Fig. 5-1I)
 7. Insérez le fil dans chaque orifice du support de bobine, et faites glisser la bobine dans ce support (Fig. 5-1K)
- REMARQUE :** Assurez-vous que le fil se trouve bien dans le diviseur ; s'il est en-dehors, le fil ne sera pas alimenté.
8. En veillant à bien insérer le ressort, remontez l'ensemble support de bobine et bobine dans le coupe-herbe. Pour ce faire, poussez sur la tête et tournez l'ensemble dans le sens des aiguilles d'une montre jusqu'à ce qu'il se fixe en position. (Fig. 5-1L)

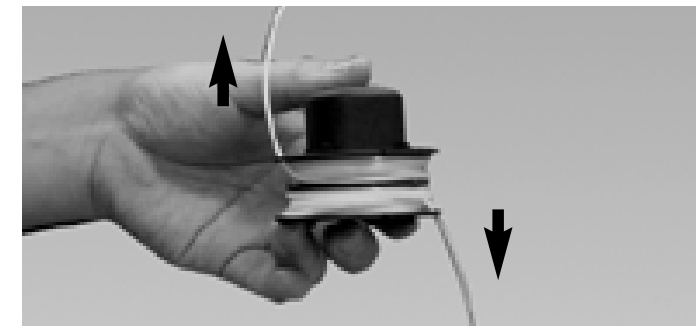

5-1F

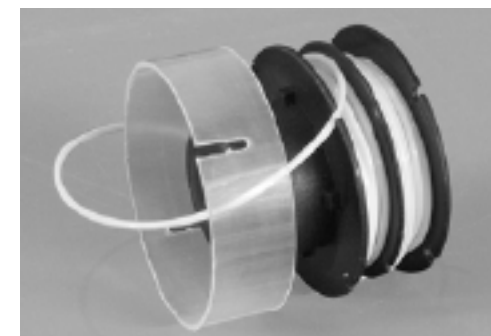

5-1G

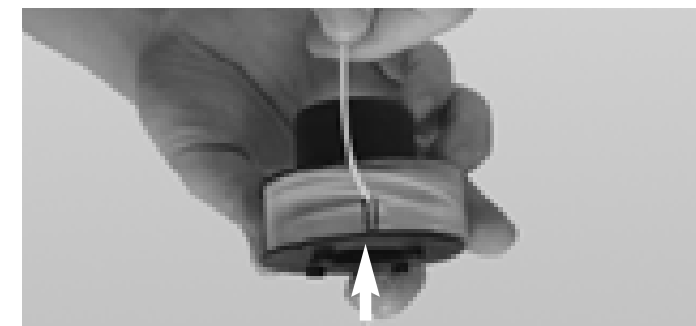

5-1H

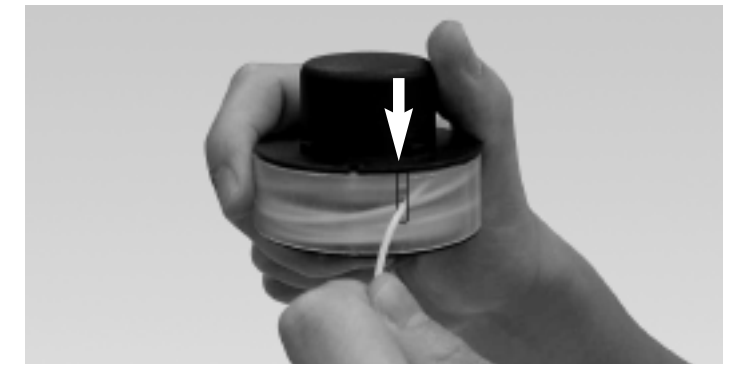

5-1I

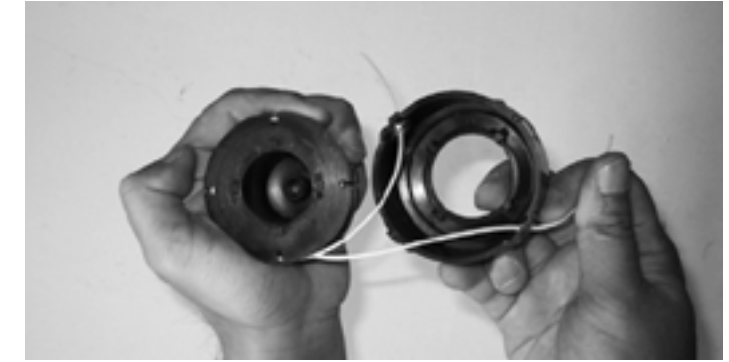

5-1J



5-1K



5-1L

5 - ENTRETIEN

5 - MAINTENANCE INSTRUCTIONS

9. Pour vérifier que le fil avance bien correctement, poussez le bouton avec votre pouce tout en tirant le fil avec vos doigts. Le fil doit pouvoir avancer librement. (Fig. 5-1M).
10. Si le fil se casse dans la bobine, répétez l'opération de remplacement.
11. Démarrez le coupe-herbe en suivant les instructions données dans la section "MISE EN MARCHÉ".

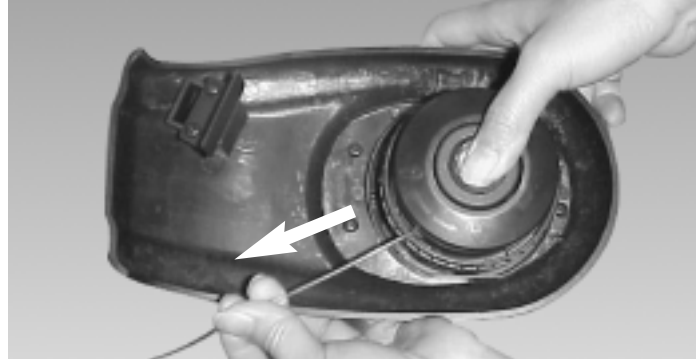

5-1M

5-2. ENTRETIEN

AVERTISSEMENT

Avant d'effectuer toute opération de maintenance, débranchez l'alimentation électrique en déconnectant le prolongateur.

1. Un entretien et nettoyage réguliers du coupe herbe en assurera son efficacité et sa longévité.
2. Après chaque opération, défaire et enlever la terre et l'herbe des éléments suivants : la bobine et ses encoches, particulièrement le pare débris.
3. Pendant l'utilisation, garder les ouvertures propres et sans herbe.
4. Pour nettoyer le coupe herbe, utiliser exclusivement un chiffon trempé dans de l'eau chaude et une brosse à poils doux.
5. Ne pas asperger ou mouiller l'appareil.
6. Ne pas utiliser de détergeants ou dissolvants car ils risquent d'endommager le coupe herbe. Les pièces en plastique sont facilement endommagées par les produits chimiques.
7. Si le fil de coupe ne coupe plus ou se casse, faites-le remplacer pour cela, prenez contact avec un centre de maintenance agréé.

6 - GARANTIE LIMITÉE DE UN ANNÉE

1. DURÉE

La durée de la garantie des produits McCulloch s'établit comme suit: un (1) ANNÉE à compter de la date initiale de l'achat à condition que l'appareil soit utilisé à des fins personnelles, domestiques, pour des travaux de ferme ou de ranch, et qu'il ne soit pas utilisé à des fins de location; QUATRE-VINGT-DIX (90) JOURS à compter de la date d'achat initial lorsque les produits sont utilisés à des fins commerciales, professionnelles, institutionnelles ou de location. Cette garantie vous donne des droits légaux spécifiques. Vous pouvez également bénéficier d'autres droits qui varient selon les états ou provinces. PAR LA PRÉSENTE, MCCULLOCH DÉCLINE TOUTE RESPONSABILITÉ EN CE QUI CONCERNE TOUTE GARANTIE IMPLICITE APRÈS LES DATES D'EXPIRATION APPLICABLES DE CETTE GARANTIE LIMITÉE EXPRESSE. (Certains états ou certaines provinces ne permettant pas de limitation de la durée des garanties implicites. Les limitations ci-dessus peuvent donc ne pas s'appliquer à votre cas.)

2. PAR QUI LA GARANTIE EST-ELLE OFFERTE

McCulloch U.S.A 1-800-521-8559
10715 Springdale Avenue, Unit 2, Santa Fe Springs, CA 90670 USA

3. QUI EST COUVERT PAR CETTE GARANTIE

- A. L'acheteur d'un produit McCulloch (à condition que le produit ne soit pas destiné à la revente).
- B. Toute personne à qui le produit est légalement cédé pour la durée de la garantie implicite ou écrite applicable au produit.
- C. Toute autre personne autorisée, aux termes de la garantie ou des lois applicables, à demander au Garant de respecter ses obligations. (Les parties sus-mentionnées sont ci-après désignées sous le nom de «Utilisateur.»)

4. CE QUI EST COUVERT PAR CETTE GARANTIE

Toute défaillance survenant pendant la période de garantie applicable et qui découle de défauts de matériaux ou de fabrication.

5. CE QUI N'EST PAS COUVERT PAR CETTE GARANTIE

- A. Tout dommage indirect ou consécutif découlant possiblement de la défaillance ou du mauvais fonctionnement d'un produit McCulloch. (Comme certains états ou certaines provinces n'autorisent pas l'exclusion ou la limitation des dommages indirects ou consécutifs. Ces limitations peuvent ne pas s'appliquer à votre cas.)
- B. Toute défaillance découlant d'un accident, d'un usage abusif, d'une négligence ou du défaut d'utiliser le produit conformément aux directives fournies dans la ou les Notices d'utilisation qui accompagnent le produit, ou découlant d'une réparation inadéquate par un Centre de réparation non agréé.
- C. Les réglages normaux décrits dans la ou les Notices d'utilisation fournies avec le produit.
- D. Tout composant ou accessoire qui n'est pas vendu ou fabriqué par le Garant.
- E. Les préparations ou assemblages préalables à la livraison.
- F. Cette garantie ne s'applique pas aux accessoires ni à l'entretien ou aux réglages normaux du produit décrits dans la ou les Notices d'utilisation.

6. RESPONSABILITÉS DU GARANT AUX TERMES DE CETTE GARANTIE

- A. Réparer ou remplacer gratuitement pour l'utilisateur les composants qui s'avèrent défectueux pendant la période de garantie applicable.
- B. S'assurer que le Centre de réparation agréé est remboursé pour les frais de matériaux et de main-d'oeuvre engagés pour effectuer les réparations au titre de la garantie conformément aux politiques et procédures de garantie établies.

7. RESPONSABILITÉS DE L'UTILISATEUR AUX TERMES DE CETTE GARANTIE

- A. L'utilisateur doit livrer ou expédier le produit McCulloch couvert par la garantie au concessionnaire chez qui le produit a été acheté ou au Centre de réparation agréé le plus proche. Une preuve d'achat est requise.
- B. Les frais d'expédition, le cas échéant, sont à la charge de l'utilisateur.
- C. Veiller à l'entretien, à l'utilisation et au remisage du produit avec une diligence raisonnable, tel qu'il est expliqué dans la ou les Notices d'utilisation.

8. MOMENT POUR LE GARANT DE S'ACQUITTER DE SES OBLIGATIONS AUX TERMES DE CETTE GARANTIE

- A. Les dates de réparation des produits sous garantie seront fixées pour le Centre de réparation en fonction de la charge normale de travail et suivant la disponibilité des pièces.
- B. Si le délai pour la réparation excède dix (10) jours à compter de la date de livraison au réparateur agréé, la garantie sera prolongée du nombre de jours supplémentaires pendant lesquels le produit est inutilisable.
- C. Si l'utilisateur n'obtient pas entière satisfaction auprès de son Centre de réparation local, il doit se mettre en rapport McCulloch, ou composer le numéro sans frais.



MANUAL DEL USUARIO

Recortador/Cortador de Césped Eléctrico

Modelo : MCT2024

**SEGURIDAD
OPERACION
MANTENIMIENTO**

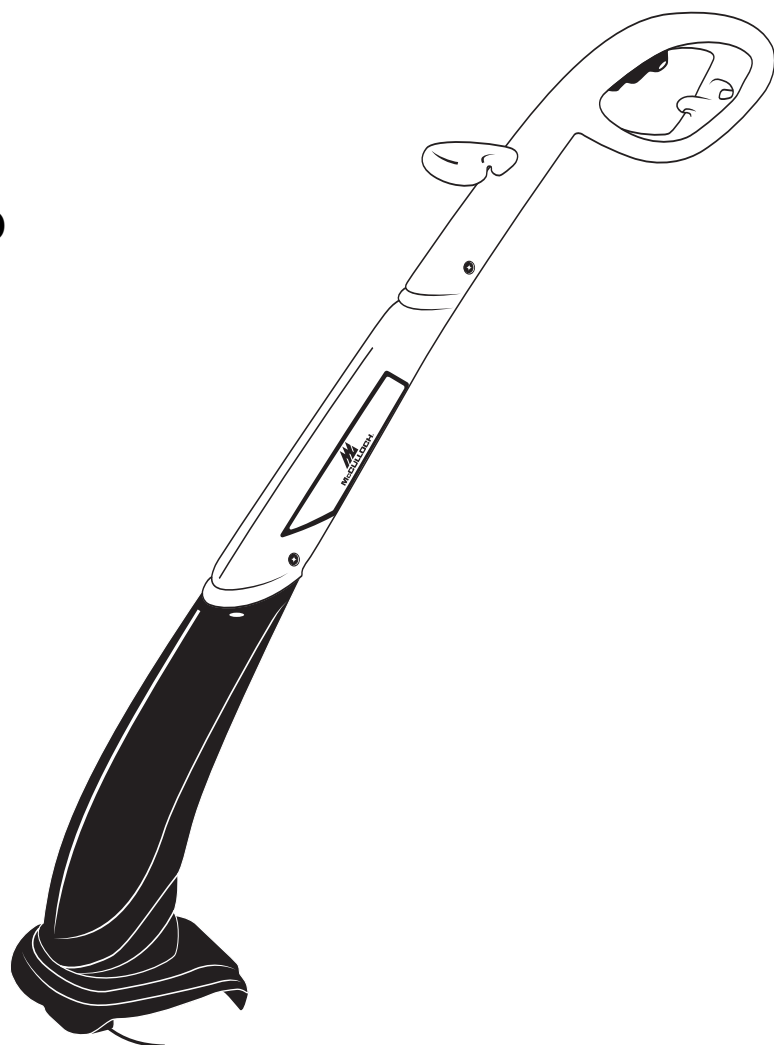

ADVERTENCIA • FAVOR DE LEER

Para su propia seguridad, favor de leer este manual antes de intentar operar su unidad nueva. Si no se siguen estas instrucciones se pueden provocar serias heridas personales. Favor de dedicar un poco de tiempo para familiarizarse cada vez que se utilice la unidad.

INTRODUCCION

FAVOR DE LEER

Estimado Cliente,

Gracias por comprar un producto McCulloch. Con una operación y mantenimiento adecuados le proporcionará años de servicio.

Con el objeto de hacer un mejor uso de su inversión, **ASEGURESE** de familiarizarse con el contenido de TODO el Manual del Usuario antes de intentar operar o dar mantenimiento a su unidad.

Asegurarse de seguir cuidadosamente las ilustraciones graduales de este manual para poner en marcha, operar y dar mantenimiento a su nuevo producto.

En el manual se encontrarán las siguientes señales: **NOTA**, **ADVERTENCIA** / **PRECAUCION** y **GARANTIA**.

Una **NOTA** se utiliza para comunicar una información adicional, para enfatizar una explicación particular, o para extender la descripción de un paso.

Una **ADVERTENCIA** o **PRECAUCION** identifica un procedimiento que, si no se lleva a cabo o se hace en forma inadecuada, puede provocar serias heridas personales o daños a la unidad y/o ambas cosas.

La **G** (**SIMBOLO DE GARANTIA**) notifica que a menos que se sigan las instrucciones o procedimientos, cualquier daño causado anulará la garantía y las reparaciones correrán a cuenta del propietario.

Ponga atención particular a las precauciones de seguridad. Están escritas para su protección y contienen información importante que usted debe saber para operar sin riesgo su recortadora.

SI PRECISA SERVICIO DE GARANTÍA O MANTENIMIENTO, PÓNGASE EN CONTACTO CON SU CENTRO DE SERVICIO AUTORIZADO McCULLOCH MÁS CERCANO - LOCALICE SU CENTRO DE SERVICIO MÁS CERCANO LLAMANDO AL NÚMERO GRATUITO QUE APARECE EN ESTE MANUAL.

1 - RENSEIGNMENTS GENERAUX

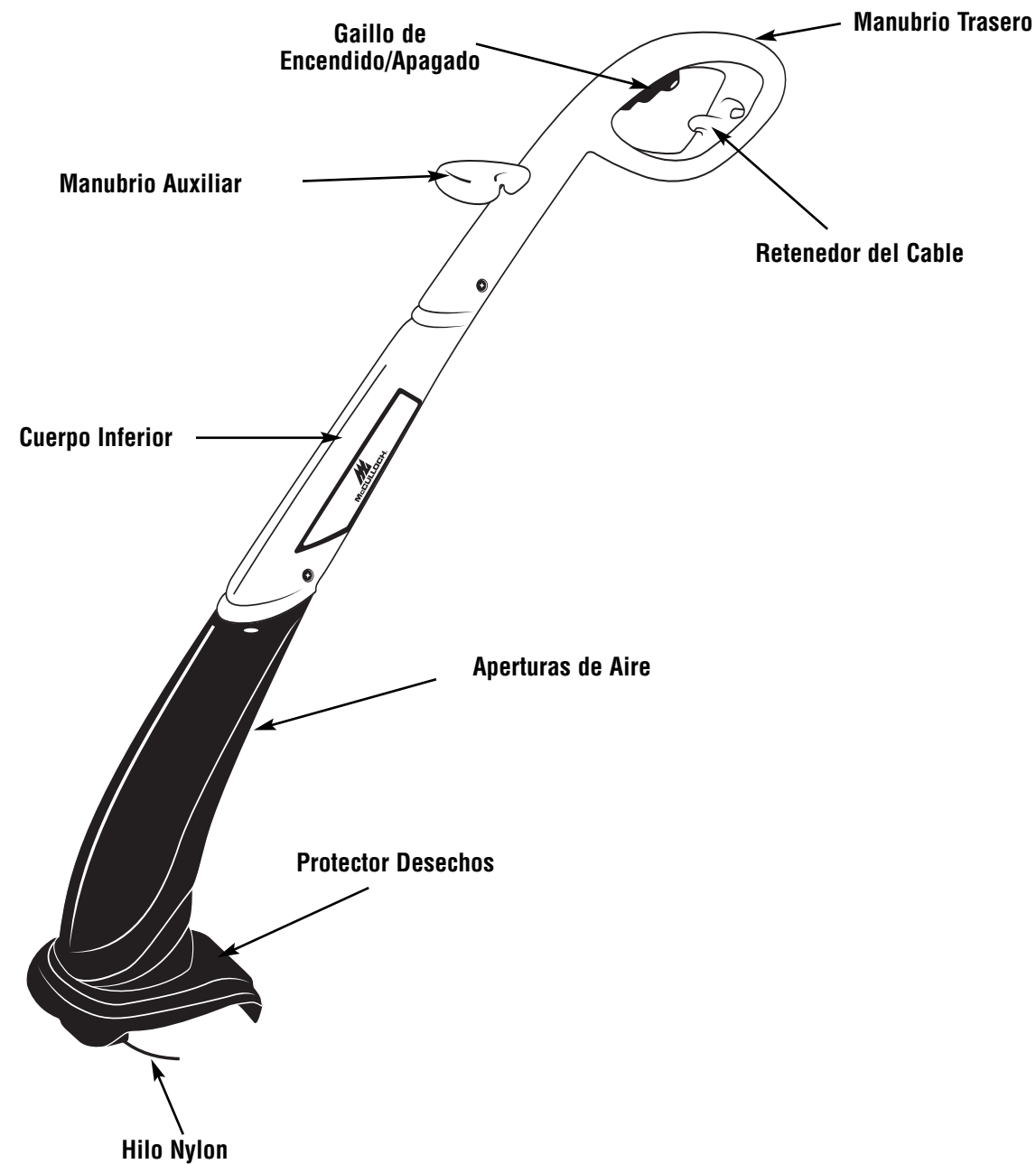

ESPECIFICACIONES

Potencia	120V~, 60Hz, 2,4A
Velocidad no Instalada	10 000 min ⁻¹ /RPM
Diámetro del Círculo de Corte9" (225mm)
Reserva del la línea00.065" (1,65mm)
Peso neto	1,6 Kg (3.52 Lbs)

2 - PRECAUTIONES DE SEGURIDAD

FAVOR DE LEER - CONSERVE ESTAS INSTRUCCIONES

Durante el uso de podadoras eléctricas deben seguirse ciertas precauciones básicas para asegurar la máxima seguridad y un rendimiento óptimo del dispositivo. Lea este manual antes de montar y utilizar esta podadora. De no respetar las instrucciones podrían producirse descargas eléctricas, quemaduras, incendios o lesiones personales.

ADVERTENCIA

2-1. PARA REDUCIR EL RIESGO DE CHOQUEN ELECTRICO, INCENDIO O HERIDAS PERSONALES:

- SIGA TODAS LAS INSTRUCCIONES DE SEGURIDAD** enlistadas en este manual antes y durante la operación de esta recortadora.
- PARA REDUCIR EL RIESGO DE CHOQUE ELECTRICO**, este equipo cuenta con un enchufe polarizado (una clavija es más ancha que la otra). Este enchufe embonará en una toma de corriente polarizada de una sola manera. Si el enchufe no embona por completo, inviértalo. En caso de que siga sin embonar, consulte a un eléctrico calificado para instalar la toma de corriente adecuada. De ninguna manera intente cambiar el enchufe.
- INSPECTER L'APPAREIL À LA RECHERCHE DE DOMMAGES** qu'auraient pu subir le carter, le cordon électrique ou à la fiche. Toutes les fixations doivent être bien serrées. Ne pas utiliser l'appareil si la gâchette ne permet pas de l'arrêter adéquatement. Ne jamais utiliser l'appareil si le cordon électrique ou la fiche est endommagé, si le moteur ou le coupe-herbe lui-même ne fonctionne pas correctement ou s'il est tombé, s'il a été endommagé, laissé à l'extérieur ou plongé dans l'eau. Ne pas utiliser l'appareil si les trous de ventilation sont bouchés. Toujours enlever les débris qui risqueraient de limiter la circulation de l'air par les trous de ventilation. Remplacer les pièces endommagées qui sont ébréchées, cassées ou qui ont été endommagées d'une manière ou d'une autre et qui risqueraient d'être projetées et causer de graves blessures. Faites en sorte que les lames soient toujours aiguisées.
- DOUBLE ISOLATION AISLAMIENTO** para proteger al usuario frente a descargas eléctricas. El doble aislamiento se compone de 2 "capas" separadas de aislamiento eléctrico. Las podadoras construidas con este sistema de aislamiento no necesitan conexión a masa. Como resultado, El cable prolongador que utilice con su aparato puede conectarse a cualquier toma eléctrica convencional de 120

voltios. Respete las precauciones usuales de seguridad durante el uso de la podadora eléctrica. El sistema de doble aislamiento es una protección añadida frente a las lesiones resultantes de un posible fallo eléctrico interno.

- CORDON PROLONGATEUR** - Utilice únicamente un cable prolongador destinado al uso en exteriores. Asegúrese de que el grosor del cable es adecuado para su longitud. Se puede utilizar un cable de 2 conductores sin conexión a masa, ya que esta podadora se encuentra doblemente aislada. Si tiene alguna duda acerca del tamaño del cable, utilice el de mayor grosor. Recuerde que cuanto menor es el número de calibre, más grueso es el cable.

RECOMENDACIONES PARA EL CALIBRE MINIMO DEL ALAMBRE

VOLTIOS	LONGITUD DE CABLE DE EXTENSION	TAMAÑO REQUERIDO DEL ALAMBRE
120	25 pies / 7.5m	18 A.W.G.*
	50 pies / 15m	16 A.W.G.*
	100 pies / 30m	16 A.W.G.*

*Calibre para Alambre de los E.U.A.

Tabla 1

- Utilice un cable prolongador del tamaño adecuado durante el uso de la podadora para mantener los niveles de seguridad y evitar pérdidas de energía y sobrecalentamientos.
 - El cable de extensión debe estar diseñado específicamente para uso en exteriores y marcado con "SJ" o "SJT" y con el sufijo "WA". En Canadá, el cable de extensión debe estar marcado con "SFTW".
 - Inspeccione el cable de alimentación para asegurarse de que no existen conductores expuestos ni aislamientos deteriorados. Si observa algún daño, reemplace el cable antes de utilizar la podadora. **NO MALTRATE EL CABLE** – No tire del cable para desconectarlo del receptáculo. Mantenga el cable alejado de fuentes de calor, aceite o bordes afilados o piezas móviles. Reemplace los cables deteriorados inmediatamente. Los cables deteriorados aumentan el riesgo de descarga eléctrica.
- NO INCLUYE PARTES DE REPUESTO** – Esta podadora con doble aislamiento no tiene componentes en su interior que se puedan reparar. No intente reparar personalmente la herramienta. Si necesita información sobre reparaciones, consulte con el Departamento de atención al cliente de McCulloch, cuyos datos se muestran en la parte posterior de este manual de usuario.

2 - PRECAUCIONES DE SEGURIDAD

- RIESGO DE HERIDAS EN LOS OJOS** – Siempre use lentes protectores cuando opere su recortadora. El desorillar aumenta el riesgo de heridas causadas por desechos que vuelan. Mantenga siempre a los espectadores a una distancia segura.
- CONSERVE LAS MANOS Y LOS PIES ALEJADOS** de la línea giratoria. No opere sin la protección instalada.
- VISTA ADECUADAMENTE** – Use siempre pantalones largos, zapatos y guantes. No use ropa floja, joyas, pantalones cortos, sandalias ni esté descalzo.
- MANTENGA EL AREA LIMPIA** – Asegúrese de que no existen observadores, en especial niños y animales, cerca del área de uso. Apague inmediatamente el dispositivo si se aproximan. No permita que los niños utilicen la podadora como un juguete ni que el aparato funcione sin atención en ningún momento.
- EVITE UN AMBIENTE PELIGROSO** – No utilice el aparato en presencia de líquidos o gases inflamables, materiales humeantes o en llamas, para evitar que se genere un incendio o explosión. No utilice la podadora en condiciones húmedas o alrededor de piscinas, jacuzzis, etc. No utilice el aparato bajo la lluvia. No manipule el enchufe, el cable o la podadora con las manos mojadas.
- UTILICE LA HERRAMIENTA CORRECTAMENTE** - Utilice esta herramienta con el fin descrito en este manual. **NO BARRA CON ESTA PODADORA** - Por barrido se entiende la inclinación del cabezal para retirar residuos de caminos, etc. Su podadora es una herramienta muy potente y podría lanzar piedras pequeñas o residuos similares a una distancia de 50 pies o más, provocando daños en automóviles, casas y ventanas. Inspeccione el área antes de arrancar la herramienta para eliminar los residuos y demás objetos que puedan causar daños durante el uso del aparato.
- NO USE ACCESORIOS** o aditamentos con excepción de los recomendados y suministrados por McCulloch, No use ningún tipo de línea cortadora metálica o alámbrica.
- NO SE EXTRALIMITE** – Conserve una posición y equilibrio firme en todo momento.
- EVITE UN ENCENDIDO INVOLUNTARIO** – No transporte la recortadora conectada con el dedo en el interruptor.
- DESCONECTE** la recortadora de la corriente eléctrica cuando no la use o antes de realizar el servicio de la cabeza de hilo.
- CONSERVE** la podadora en interiores. Almacene el aparato en un lugar seco, alto o cerrado; alejado del alcance de los niños.

- No toque las cuchillas o bordes cortantes mientras sostiene la herramienta.
- No fuerce el aparato** - funcionará mejor, reduciendo los riesgos de lesión a la velocidad para la que ha sido diseñado.

2-2. EXPLICACION DE NOTA, ADVERTENCIA Y SIMBOLO DE GARANTIA

- Una **NOTA** usada para comunicar información adicional, para destacar una explicación particular, o para expandir una instrucción específica.
- Una **ADVERTENCIA** identifica un procedimiento que, si no se acomete o se realiza inadecuadamente, puede provocar heridas personales y/o daños a la unidad.
- El **G** (**SIMBOLO DE GARANTIA**) sirve para notificar que por los menos las instrucciones o procedimientos deben llevarse al cabo, cualquier daño invalidará la garantía y los gastos de la reparación serán asumidos por el dueño. Cualquier otro servicio, con excepción del mantenimiento del usuario, deberá ser realizado por un Centro de Servicio Autorizado McCulloch. Los daños o condiciones causadas por prácticas de mantenimiento inadecuadas, las cuales hagan que el producto sea inoperable invalidarán la garantía del fabricante.
- PARA LA GARANTIA O EL SERVICIO** contacte al Centro de Servicio Autorizado McCulloch más cercano registrado bajo la sección de “sierras” en las páginas amarillas de su directorio telefónico.

2-3. SIMBOLOS INTERNACIONALES

- Lea el manual del Usuario (Figura 2-1).
- El uso de estos párrafos sobre seguridad personal es altamente recomendado para reducir el riesgo de heridas accidentales (Figura 2-2).

CONSERVE ESTAS INSTRUCCIONES

2 - PRECAUCIONES DE SEGURIDAD

El uso de estos artículos de seguridad personal es altamente recomendado para reducir el riesgo de lesiones accidentales.



2-1

Lea Manual de Usuario.

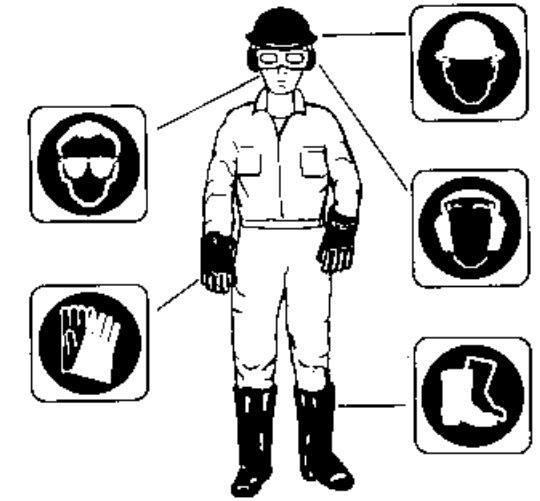

2-2

3 - INSTRUCCIONES DE ENSEMBLADO

Si recibe su unidad ensamblada, revise cada paso para asegurarse de que la unidad esta armada correctamente. Siga todas las instrucciones de seguridad incluidas en este manual y en la maquina.

3-1. ARMADO

1. Arme tres partes a la unidad (Fig. 3-1A)
2. Retire los tornillos de ensamble, las arandelas y las tuercas del paquete de partes en instálelos en los huecos de la unidad (la ubicación correspondiente es de acuerdo a la Fig. 3-1B)
3. Primero que todo, coloque la arandela y la tuerca en el hueco, luego sostenga la tuerca con los dedos, coloque el tornillo y asegure. (Fig. 3-1C)

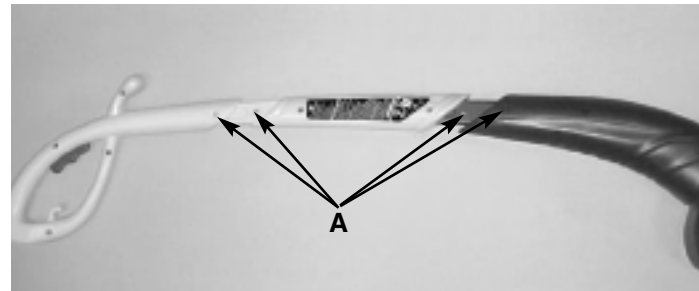

3-1A

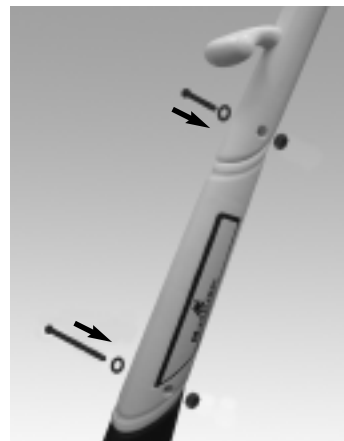

3-1B



3-1C

3-2. INSTALACIÓN DE LA GUARDA PRO-TECTORA

Ensamble la guarda como se indica en la (Fig. 3-2). Mantenga las manos y dedos lejos de la cuchilla afilada. Para su ensamble gire la guarda en dirección de las flechas.

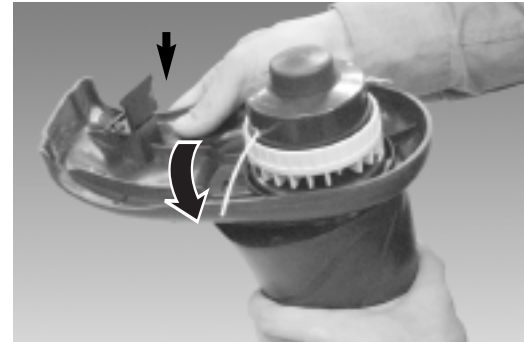

3-2

3-3. CONECTAR EL CABLE

1. Asegúrese que el cable no este conectado a una clavija con carga eléctrica antes de iniciar este procedimiento.
2. Haga un círculo con 8"-10" (20-25 cm) de el extremo del cable eléctrico.
3. Coloque el círculo en la espiga al final del maneral y asegúrelo en su posición como se indica en la figura 3-3.
4. Conecte el cable de extensión al cable de poder del orillador.
5. Enchufe el cable eléctrico a un receptáculo de electricidad únicamente hasta que este listo para operar la unidad.



3-3

3 - INSTRUCCIONES DE ENSEMBLADO

3-4. ENCENDIDO

1. Antes de encender el orillador de pasto la primera vez, asegúrese que el hilo de nylon toque o exceda la longitud hacia la navaja que cortara el hilo en la guarda protectora. Si el hilo no es suficientemente largo, presione el botón del cabezal y al mismo tiempo jale el hilo de nylon (Fig. 3-4A).
2. Conecte la clavija eléctrica a la extensión eléctrica y sujete esta en el maneral. (Fig.3-3)
3. Sujete firmemente la segadora. Sin dejar que la segadora entre en contacto con el césped, presione el interruptor (A) ubicado en la empuñadura superior (figura 3-3). Deje en marcha la segadora durante unos segundos y haga que el cabezal de la cadena "choque" contra la maleza. El hilo de nylon se soltará automáticamente. La cuchilla del protector de broza recortará el hilo sobrante.
4. Apague la podadora y aléjese del interruptor.

NOTA: Una línea corta o gastada es menos eficaz. Para alargar la línea, toque el suelo con el botón de carrete mientras la podadora se encuentra en funcionamiento. (Fig. 3-4B).

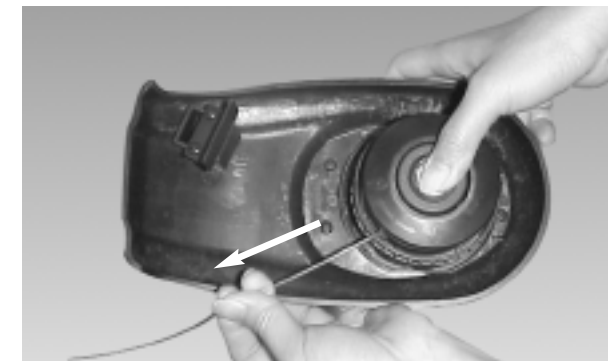

3-4A

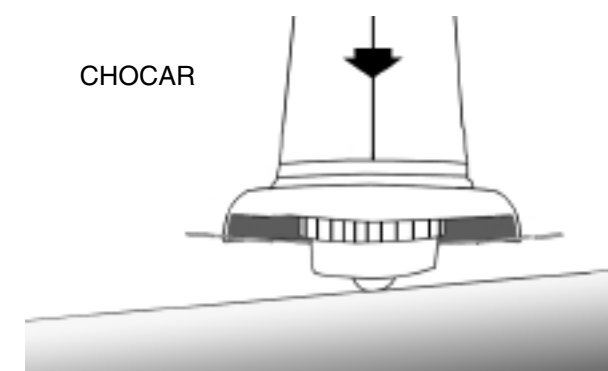

3-4B

Esta operación debe repetirse algunas veces antes de iniciar el trabajo con el fin de asegurarse que todo esta funcionando correctamente y para que usted se familiarice con el orillador de pasto. Inicie lentamente, cuando obtenga experiencia podrá usar su orillador de pasto a su máxima capacidad. Manténgase en la posición.

4 - INSTRUCCIONES DE OPERACION

4-1. MOSTRADA (FIG. 4-1) Y REVISE LO SIGUIENTE:

1. Operador utilizando lentes protectores y ropa especial
2. Utilice ambas manos para sostener la podadora durante su uso.
3. Unidad por debajo del nivel de la cintura
4. Utilice la parte izquierda para cortar de tal forma que las partículas sean lanzadas alejadas del operador. Sin que el operador se tenga que agachar, mantenga el hilo cerca y paralelo al piso y no lo atasque en el material que va a cortar.

ADVERTENCIA

Nunca use como orillador o se recargue sobre el cabezal cuando este cortando. El hilo de nylon cuando gira causa avienta objetos violentamente los cuales pueden causar ceguera u otro accidente severo.



4-1

4-2. EXTENDING THE LINE

Para avanzar la línea, golpee ligeramente el fondo de la cabeza de corte en el suelo cuando la podadora esté funcionando. La cuchilla de corte de línea cortará la línea a la longitud adecuada. (Fig. 4-2)

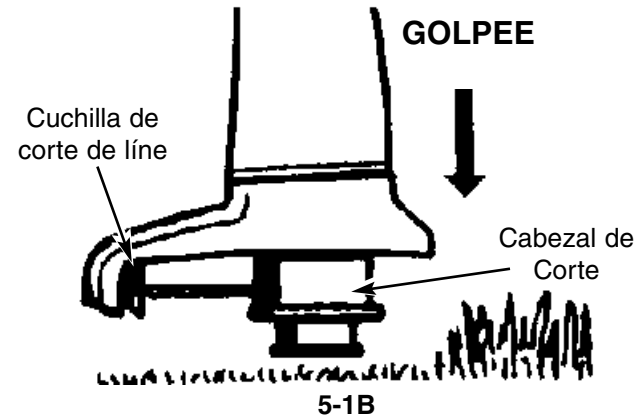

5-1B

5 - INSTRUCCIONES DE MANTENIMIENTO

5-1. SUSTITUCIÓN DEL CARRETE DEL CABLE DE NYLON

1. Desconecte la recortadora.
2. Retire el conjunto del rotor de la podadora. Para hacerlo, sostenga la parte acanalada exterior del conjunto con una mano, mientras empuja hacia abajo y gira la cabeza del rotor con la otra mano para separarla (Fig. 5-1A & 5-1B). El portador del rotor y el rotor ahora se separarán fácilmente.

NOTA: Hay un resorte dentro de la cabeza del rotor que se podría perder fácilmente. Asegúrese de colocarlo en un lugar seguro.



5-1A



5-1B



5-1C

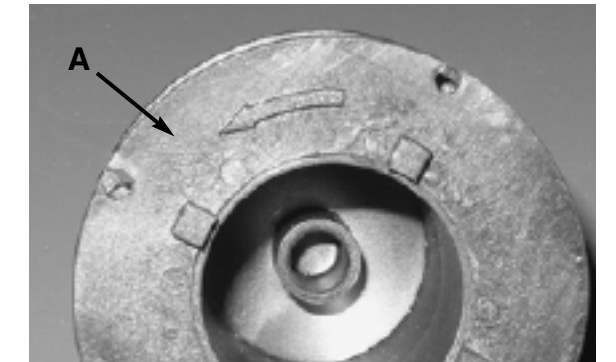

5-1D



5-1E

3. Retire el anillo de retención de plástico transparente. Retire cualquier línea existente del rotor.
4. Usando la línea de reemplazo 0.065", mida aproximadamente 14' de línea. Doble sobre la línea del cortador en dos longitudes iguales y coloque el rotor en la ranura del divisor del rotor (Fig 5-1C)
5. Enrolle la línea en el rotor girando el mismo. La línea debe ir en la dirección de la flecha (A) en el rotor (Fig 5-1D) La línea se debe enrollar fuertemente alrededor del rotor. La línea se enrolla con cada mitad separada por el divisor. Enrolle fuertemente hasta que queden aproximadamente 6" de línea (Fig. 5-1E)

5 - INSTRUCCIONES DE MANTENIMIENTO

6. Ajuste los extremos de la línea en las ranuras opuestas en el rotor (Fig. 5-1F) Coloque el retenedor de línea de plástico transparente de nuevo sobre la línea y el rotor (Fig 5-1G) Jale la línea hasta la ranura inferior en el retenedor de la línea de plástico transparente (Fig. 5-1H) Jala la línea superior hacia la ranura superior (Fig 5-1I)

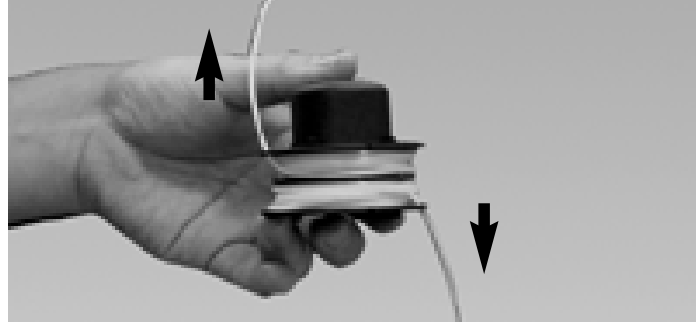

5-1F

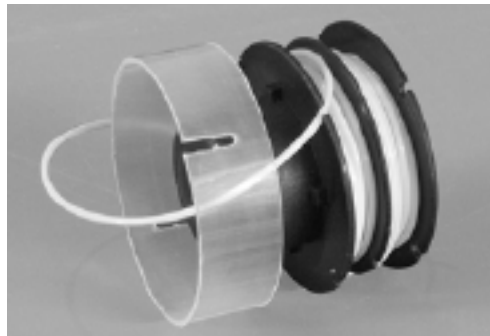

5-1G

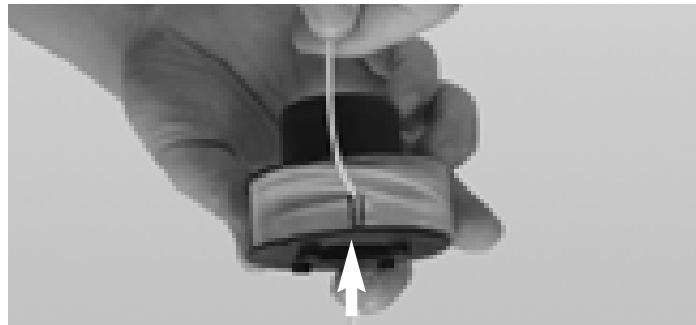

5-1H

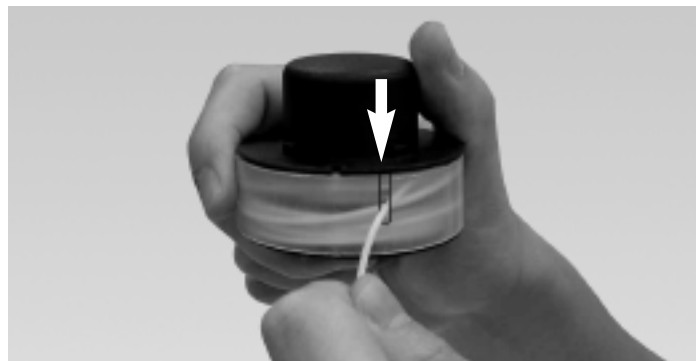

5-1I

7. Inserte la línea a través de cara ojal en el portador del rotor y deslice el rotor en el portador. (Fig. 5-1J) **NOTA:** Asegúrese que la línea está dentro del retenedor de plástico transparente. Si está fuera del retenedor de plástico transparente, la línea no avanzará.
8. Asegúrese de insertar el resorte, ensamblar el rotor y el portador de rotor de nuevo en la podadora. Para hacerlo, empuje la cabeza y gírela hacia la derecha hasta que embone. (Fig.5-1K y Fig 5-1L)

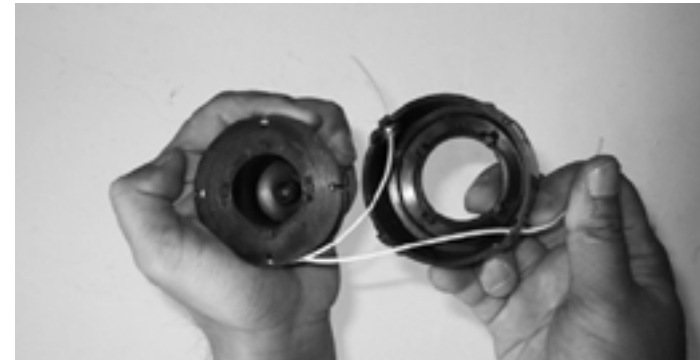

5-1J



5-1K



5-1L

5 - INSTRUCCIONES DE MANTENIMIENTO

9. Para probar si la línea está avanzando adecuadamente, presione el botón con su pulgar mientras jala la línea con sus dedos. La línea deberá avanzar libremente. (Fig. 5-1M)
10. En caso de que la línea se rompa dentro del rotor, repita la operación de reemplazo.
11. Encienda el podador de pasto siguiendo las instrucciones en la sección de "ARRANQUE".

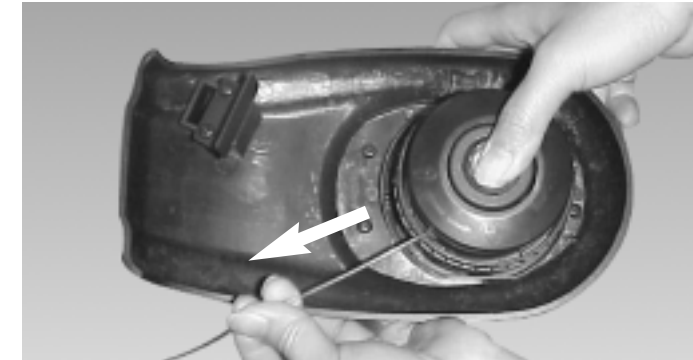

5-1M

5-2. MANTENIMIENTO PRECAUCION

Antes de realizar operaciones de mantenimiento, desconecte la fuente de alimentación desenchufando el cable prolongador.

1. Un regular mantenimiento y aseo de su maquina asegurara un funcionamiento mas eficiente y prolongara la vida de su unidad.
2. Después de cada operación de corte, limpie y quite la tierra y pasto de el cabezal y particularmente de la guarda.
3. Mientras opera la unidad asegúrese de que las ranuras d ventilación están limpias y libres de tierra y pasto.
4. Únicamente utilice un trapo húmedo con agua caliente y un cepillo delgado para limpiar su maquina.
5. No rocíe o moje su unidad con agua.
6. No utilice detergentes o solventes ya que esto pudiera arruinar su unidad.
7. Si la línea de corte ya no corta o se rompe, reemplácela contactando un centro de servicio autorizado.

6 - GARANTÍA LIMITADA DE UN AÑO

1. DURACIÓN

La duración de la garantía de este producto McCulloch es la siguiente: UN (1) AÑO desde la fecha de la compra original sólo cuando se utilice para uso personal, familiar, casero, en granja o rancho, y siempre que no se subarriende o alquile; NOVENTA(90) DÍAS desde la fecha de compra original cuando se utilice para fines comerciales, profesionales, institucionales o de subarriendo. Esta garantía le proporciona derechos legales específicos. También puede proporcionarle otros derechos que varían de estado a estado. MCCULLOCH LLC RENUNCIA A CUALQUIER GARANTÍA IMPLÍCITA UNA VEZ QUE LA FECHA DE EXPIRACIÓN DE LA GARANTÍA EXPRESADA CORRESPONDIENTE HA EXPIRADO.

(Algunos estados no permiten limitaciones en la duración de una garantía implícita, por lo que las limitaciones arriba mencionadas pueden no ser aplicables en su caso).

2. EMISOR DE ESTA GARANTÍA

McCulloch U.S.A 1-800-521-8559
10715 Springdale Avenue, Unit 2, Santa Fe Springs, CA 90670 USA

3. BENEFICIARIO DE ESTA GARANTÍA

- A. El comprador del producto McCulloch (a menos que utilice el producto para fines de subarriendo o alquiler).
- B. Cualquier persona a la que le sea transferida dicho producto legalmente durante la duración de la garantía implícita o escrita aplicable al producto.
- C. Cualquier otra persona autorizada según los términos establecidos en la garantía o que, según la ley del estado, pueda obligar al emisor de la garantía a aplicarla.

(Las partes arriba mencionadas se denominarán a partir de ahora como "el Usuario").

4. ÁMBITO DE APLICACIÓN DE ESTA GARANTÍA

La garantía se aplica durante la duración especificada sobre problemas derivados de defectos en los materiales o en su fabricación.

5. ASPECTOS NO CUBIERTOS POR ESTA GARANTÍA

- A. Cualquier daño accidental o derivado que pueda producir fallos o un funcionamiento incorrecto del producto McCulloch. (Algunos estados no permiten la exclusión de dichos daños accidentales o derivados, por lo que dichas limitaciones pueden no ser aplicables en su caso).
- B. Cualquier fallo derivado de accidentes, uso incorrecto, negligencia o uso indebido del producto según las instrucciones incluidas en el manual de usuario adjunto al producto, o que se produzca como resultado de un mantenimiento incorrecto realizado por un servicio de reparación no autorizado.
- C. Ajustes ordinarios explicados en el manual de usuario adjunto al producto.
- D. Cualquier pieza o accesorio no vendido o fabricado por el emisor de la garantía.
- E. Ajuste anterior a la entrega o ensamblaje de piezas.
- F. Esta garantía no es aplicable a los accesorios, ajustes o al mantenimiento ordinario del producto especificados en el manual de usuario

6. RESPONSABILIDADES DEL EMISOR DE LA GARANTÍA SEGÚN LAS CONDICIONES DE LA MISMA

- A. Reparar o sustituir las piezas defectuosas durante la duración de la garantía aplicable sin coste alguno para el usuario
- B. Garantizar que el taller reparador autorizado recibe el reembolso correspondiente a los gastos de las piezas y mano de obra realizados como resultado de una reparación bajo garantía según lo prescrito en los procedimientos y directrices de la garantía establecida.

7. RESPONSABILIDADES DEL USUARIO SEGÚN LA GARANTÍA

- A. El usuario se compromete a entregar o enviar el producto McCulloch original protegido por esta garantía al vendedor al que adquirió el producto originalmente o al servicio autorizado más cercano. Es necesario presentar una prueba de compra del producto.
- B. Los gastos derivados de cualquier envío correrán a cargo del usuario.
- C. El usuario debe manejar con cuidado el producto cuando vaya a hacerlo funcionar o a almacenarlo, tal y como se especifica en el manual de usuario.

8. PERÍODO DE CUMPLIMIENTO DE LAS OBLIGACIONES DERIVADAS DE LA GARANTÍA POR PARTE DE SU EMISOR

- A. La reparación de productos bajo garantía se programará según la cantidad de trabajo existente en el servicio de reparación y dependiendo de la disponibilidad de las piezas de recambio.
- B. Si el periodo de reparación supera los diez (10) días a partir del momento en que el producto fue entregado al servicio de reparación, la garantía se ampliará a los días en los que el producto permanece inútil.
- C. Si el usuario no estuviera satisfecho con el trabajo del servicio de reparación, tiene la posibilidad de ponerse en contacto con MCCULLOCH LLC a través de el número de teléfono gratuito.



SERVICE SPARE PARTS LIST

SPECIFY MODEL NO. WHEN ORDERING PARTS		DATE	REVISED DATE
9" String Trimmer		2/14/2007	
MODEL NO.	MCT2024		N/A

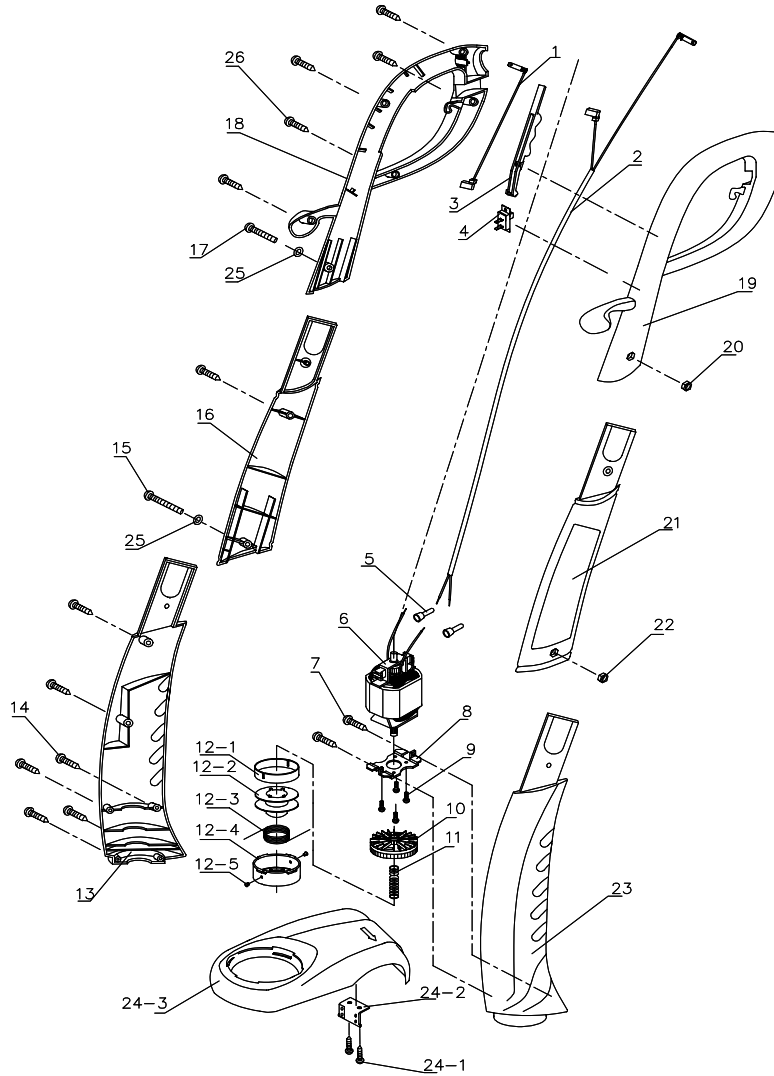

No.	STK CODE	Parts No.	Description	Q	No.	STK CODE	Parts No.	Description	Q
1		6010-202502	LEAD WIRE	1	14		6SDABB04-18	SCREW	10
2		6010-202501	WIRE	1	15		6SDAB-06-46	SCREW	1
3		6028-202501	SWITCH BUTTON	1	16		6207-202501	SHAFT HOUSING (R)	1
4		6022-230001	SWITCH	1	17		6SDAB-06-28	SCREW	1
5		6154-840001	TRIMINAL BLOCK	2	18		6068-202501	HANDLE HOUSING (R)	1
6		6099-202502	MOTOR	1	19		6068-202502	HANDLE HOUSING (L)	1
7		6SDABB04-14	SCREW	2	20		6NAB-06	NUT	1
8		6072-202501	MOTOR PLATE	1	21		6207-202502	SHAFT HOUSING (L)	1
9		6SDAZJ03-08	SCREW	4	22		6NAB-06	NUT	1
10		6270-202502	STRING HEAD CARRIER	1	23		6038-202502	HOUSING (L)	1
11		6024-202604	SPRING	1	*24		6228-202401	DEBRIS SHIELD ASS'Y	1
12		6228-202004A	SPOOL CARRIER ASS'Y	1	25		6WFB-06	FLAT WASHER	2
13		6038-202501	HOUSING (R)	1	26		6SDABB04-14	SCREW	2

Stocking Codes are:

A - Dealer stocked

B - Distributor stocked

C - Factory stocked