

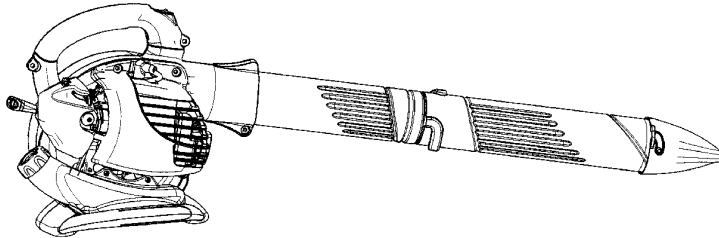

MAC GBV 325



SE

ANVÄNDARHANDBOK

VIKTIG INFORMATION: Var vänlig och läs dessa anvisningar i sin helhet och försäkra dig om att du förstår dem innan du använder blåsaren och spara dem för framtida behov.

NO

BRUKERHÅNDBOK

VIKTIG INFORMASJON: Vennligst les grundig igjennom disse anvisningene og vær sikker på a du forstår dem før du bruker blåsemaskinen og oppbevar den for senere bruk.

FI

KÄYTTÖOHJEKIRJA

TÄRKEÄÄ: Lue tämä ohjekirja huolellisesti läpi ennen kuin alat käyttää laitetta. Säilytä ohjekirja myöhempää käyttöä varten.

DK

BRUGERHÅNDBOG

VIGTIGE OPLYSNINGER: Læs venligst denne brugsanvisning grundigt og vær sikker på at forstår indholdet før brug af blæseren og gemme til senere henvisning.

PT

MANUAL DO OPERADOR

INFORMAÇÕES IMPORTANTES: Favor ler estas instruções com cautela e certifique-se de que tem completo entendimento antes de usar o soprador e guarde para consulta futura.

GR

ΕΓΧΕΙΡΙΔΙΟ ΧΕΙΡΙΣΜΟΥ

ΣΗΜΑΝΤΙΚΕΣ ΠΛΗΡΟΦΟΡΙΕΣ: Διαβάστε με προσοχή τις οδηγίες και βεβαιωθείτε ότι τις έχετε κατανοήσει πριν χρησιμοποιήσετε το αλυσοπριονό και φυλάξτε το για να το συμβουλευέστε στο μέλλον.

545154700 Rev. 4 4/30/08 BRW

SYMBOLFORKLARINGER



ADVARSEL! Denne løvblåseren kan være farlig! Uforsiktig eller feilaktig bruk kan føre til alvorlige eller til og med dødelige skader.



Det er viktig at du leser gjennom og setter deg grundig inn i brukerhåndboken før du bruker løvblåseren.



Godkjente vernebriller eller visir, hørselsvern samt pustebeskyttelse må benyttes.



Bruk alltid godkjente vernehansker.



ADVARSEL! Pass på at bunndekslet er ordentlig festet eller at sugerørret er riktig installert. Ikke kom nær rotasjonsbladet med hånden eller et fremmedlegeme.



Instruksjoner for åpning av dekslet på oppsugerinnløpet.



Lydtrykksnivå ved 7,5 meter

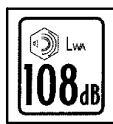

Lydstyrkenivå



Bruk blyfri bensin eller blybensin av høy kvalitet og totaktsoilje.



ADVARSEL! Løvblåseren kan kaste gjenstander med stor kraft, og disse kan sprette tilbake. Dette kan medføre alvorlige øyenskader.



ADVARSEL! Lyddemperen er svært varm under og etter bruk. Ikke berør lyddemperen, lyddemperbeskyttelsen eller omliggende overflater, og ikke la brennbart materiale, som f.eks. tørt gress eller drivstoff være borti den.



Brukeren av maskinen må forsikre seg om at ingen kommer innenfor en radius på 15 meter mens den er i bruk. Når flere brukere jobber innen- for det samme området, må det holdes en sikkerhetsavstand på minst 15 meter.

SIKKERHETSREGLER

ADVARSEL: Hvis du ikke følger alle sikkerhetsreglene og forholdsreglene, kan du få alvorlige skader.

HA KJENNSKAP TIL ENHETEN

- Les brukerhåndboken nøye til du forstår alt og kan følge alle advarslene og sikkerhetsreglene før du bruker enheten.
- Enheten må forbeholdes brukere som forstår og vil følge alle advarslene og sikkerhetsreglene i denne håndboken.

ADVARSEL: Undersøk området før du starter enheten. Fjern alt løsmateriale og alle harde gjenstander, som steiner, glass, ledninger osv., som kan rikosjettere, kastes eller på annen måte forårsake skader eller ødelegelser ved bruk.

Bruk enheten som en blåser for å:

- Blåse bort avfall eller gress fra innkjørsel, fortau, terrasser osv.
- Samle opp gress, strå eller blader i bunker, eller blåse bort fra samlinger eller mellom murstein.

Bruk enheten som en støvsuger for å:

- Plukke opp tørt materiale som blader, gress, små grener og papirbiter.

- For best resultat ved bruk som støvsuger bør enheten brukes i høy innstilling.
- Beveg enheten sakte frem og tilbake over materiale som skal suges opp. Tving ikke enheten ned i en avfallsbunke da dette kan føre til tilstopping.
- Hold sugerørret minst en tomme over bakken for best resultat.

FORBERED DEG

- Ha alltid øyebeskyttelse og hørselsvern på deg når du bruker enheten eller utfører service eller vedlikehold på den. Når du bruker øyebeskyttelse unngår du at steiner eller løsmateriale blåser eller rikosjetterer i øynene og ansiktet, noe som kan føre til blindhet og/eller alvorlige skader. Øyevern bør merkes med Z87.
- Ikke gå barbeint eller ha på deg sandaler.
- Bruk alltid munnbind eller ansiktsmaske når du bruker enheten i støvete omgivelser.
- Hår som rekker lengre enn til skuldrene, må festes opp. Sikre eller ta av smykker, løse klær, eller klær med løse stropper, bånd, dusker osv. De kan henge seg fast i deler som beveger seg.

- Ikke bruk enheten når du er trøtt, syk, opphisset eller hvis du er påvirket av alkohol, narkotika eller medisiner.
- Hold barn, forbipasserende og dyr minst 15 meter unna arbeidsområdet når du starter opp eller bruker enheten. Rett ikke blåserens munnstykke mot mennesker eller dyr.

HÅNDTER DRIVSTOFF MED FORSIKTIGHET

- Fjern alle kilder til gnister eller flammer (inkludert sigaretter, åpen ild eller arbeid som kan forårsake gnister) i området der du blander, heller eller lagrer drivstoff.
- Bland og fyll på drivstoff utendørs, oppbevar drivstoffet på et kjølig, tørt og godt ventilert sted, og bruk et godkjent, merket søppelspann for alt drivstoffavfallet.
- Ikke røyk mens du håndterer drivstoff eller når du bruker enheten.
- Kontroller at enheten er satt sammen skikkelig og er i god stand.
- Ikke fyll drivstoff på tanken når motoren er i gang eller het.
- Unngå å søle bensin eller olje. Tørk opp alt drivstoffsøl før du starter motoren.
- Flytt deg minst 3 meter fra området der du fyller drivstoff, før du starter motoren.
- Oppbevar alltid bensin i en beholder godkjent for brennfarlige væsker.

BRUK ENHETEN PÅ EN SIKKER MÅTE

⚠ ADVARSEL: Stopp motoren før du åpner innløpsluken til oppsugeren. Motoren må være avslått og rotasjonsbladene må ha stanset slik at du unngår alvorlige skader fra de roterende bladene.

- Se alltid etter slitte, løse, manglende eller odelagte deler på enheten før du bruker den. Ikke bruk enheten før den er i ordentlig stand.
- Hold overflatene fri for olje og drivstoff.
- Du må aldri starte eller kjøre motoren i et lukket rom eller en lukket bygning. Det kan være dødelig å puste inn eksosgasser.
- Katalysatorlyddemperen blir meget varm både under bruk og etter stopp. Dette gjelder også tomgangskjøring. Berøring kan gi brannskader på huden. Vær oppmerksom på brannfaren!
- Hvis du vil unngå støt som følge av statisk elektrisitet, må du ikke bruke gummihandsker eller andre isoleringshandsker når du bruker enheten.
- Ikke sett fra deg enheten andre steder enn på rene og harde overflater mens motoren er i gang. Løsmateriale som grus, sand, støv, gress osv. kan komme inn gjennom luftinntaket og kastes ut gjennom utløpsmunningen, noe som kan skade enheten eller omgivelsene, eller føre til alvorlige skader på forbipasserende eller brukeren.
- Unngå farlige omgivelser. Ikke bruk enheten i områder uten ventilasjon eller i områder der det kan være eksplosiv utdunstning eller kullos.
- Ikke bøy deg over enheten eller bruk den fra ustødige flater som stiger, trær, bratte

skråninger, hustak osv. Ha alltid stadig fotfeste og balanse.

- Legg aldri gjenstander inn i blåserøret. Hold alltid blåserøret slik at løsmaterialet ikke blåses ut mot folk, dyr, glass og harde objekter som trær, biler, vegger osv. Luftrykket kan få steiner, skitt eller pinner til å bli kastet eller rikosjettert, noe som kan føre til skade på folk eller dyr, knuse glass eller forårsake annen skade.
- Kjør aldri enheten uten at det riktige utstyret er koblet til. Når du skal bruke enheten som en løvblåser, må du alltid koble til blåserøret. Når du bruker enheten som en oppsuger, må du alltid installere sugerrørene og oppsugerpose. Pass på at oppsugerposen er ordentlig lukket.
- Kontroller luftinntaksåpningen, blåserørene, sugerrørene og vinkelrøret ofte, alltid med motoren slått av og tennpluggen frakoblet. Hold åpninger og utløpsrør fri for løsmateriale som kan hope seg opp og hindre ordentlig luftstrøm.
- Legg aldri gjenstander i luftinntaksåpningen, da dette kan hindre ordentlig luftstrøm og forårsake skader på enheten.
- Bruk aldri enheten til spredning av kjemikalier, gjødsel eller andre stoff som kan inneholde giftige stoffer.
- For å unngå spredning av ild, må du ikke bruke enheten i nærheten av løv eller kratt som brenner, ildsteder, grillsteder, askebegre osv.
- Bruk bare enheten til arbeidsoppgaver som står beskrevet i denne håndboken.

HOLD ENHETEN ORDENTLIG VED LIKE

- Alt vedlikehold annet enn det som står anbefalt i brukerhåndboken, skal utføres av autorisert serviceforhandler.
- Skru ut tennpluggen før du utfører vedlikehold, bortsett fra når du skal justere forgasseren.
- Bruk bare anbefalte reservedeler fra McCulloch. Bruk av andre deler kan ugyldiggjøre garantien og forårsake skader på enheten.
- Tøm bensintanken før du lagrer enheten. Bruk opp drivstoff som er igjen i forgasseren, ved å starte motoren og la den gå til den stanser.
- Ikke bruk andre deler eller tilbehør til enheten enn de som anbefales av produsenten.
- Oppbevar ikke enheten eller drivstoffet i et område der drivstoffdamp kan komme i kontakt med gnister eller åpen ild fra varmtvannsberedere, elektriske motorer eller brytere, ovner osv.
- Lagre enheten i et tørt område og utenfor barns rekkevidde.

VIKTIGE MERKNADER: Dersom du er tilbøyelig for sirkulasjonsforstyrrelser eller unormale hevelser og utsetter deg for vibrasjoner fra bensindrevne håndverktøy over lang tid, kan du skade blodkar eller nerver i fingrene, hendene og leddene. Det er funnet en sammenheng mellom blodkarskader hos ellers friske folk og utstrakt bruk av bensindrevne

håndverktøy i kaldt vær. Hvis du får symptomer som for eksempel følelsesløshet, smerter, styrketap, endringer i hudfarge eller-vev, eller følelsesstap i fingrene, hendene eller leddene, må du avslutte bruken av dette verktøyet og oppsøke en lege. Et anti-vibreringssystem

garanterer ikke at du vil unngå disse problemene. Personer som bruker motoriserte verktøyer regelmessig og over lengre tid, må følge nøye med sin egen fysiske forfatning i tillegg til verktøyets forfatning.

HVA ER HVA?

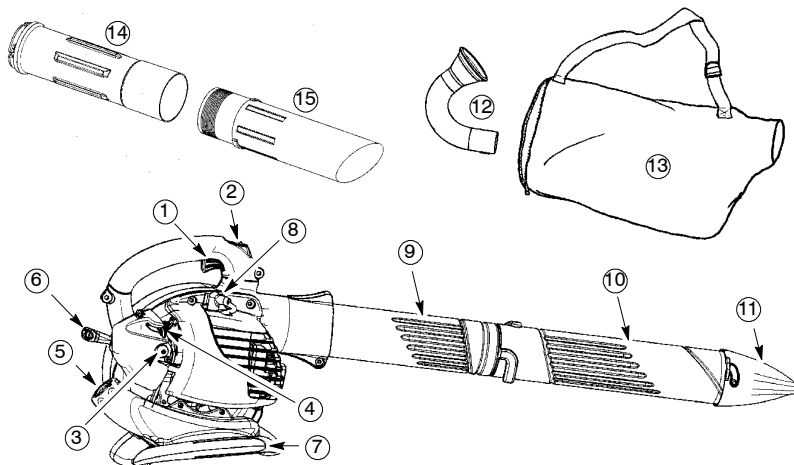

HVA ER HVA?

- | | |
|-------------------|---------------------|
| 1. Gashendel | 9. Øvre blåserør |
| 2. STOP-bryter | 10. Nedre blåserør |
| 3. Tenningsbryter | 11. Hurtigdyse |
| 4. Chokehendel | 12. Vinkelrør |
| 5. Bensinlukk | 13. Støvsugerpose |
| 6. Startsnor | 14. Øvre vakuumrør |
| 7. Vakuumhåndtak | 15. Nedre vakuumrør |
| 8. Tennplugg | 16. Brukerhåndbok |



MONTERING

INNHOOLD I ESKEN

Kontroller innholdet i esken mot følgende liste.

- Løvblåser
- Øvre blåserør
- Nedre blåserør
- Hurtigdyse
- Vinkelrør
- Støvsugerpose
- Øvre vakuumrør
- Nedre vakuumrør
- Skruer for montering av sugerør

MERK: Det er normalt at bensinfilteret skrangler i den tomme bensintanken.

MONTERING

⚠ ADVARSEL: Stopp motoren og pass på at rotasjonsbladene har stanset før du

åpner støvsugerinntaksløkket eller prøver å sette inn eller ta ut sugerørrene. De roterende bladene kan forårsake alvorlige skader. Skru ut tennpluggen før du utfører vedlikehold.

⚠ ADVARSEL: Hvis enheten leveres ferdig montert, må du gjenta alle trinnene for å forsikre deg om at den er ordentlig montert og at alle skruene er faste.

- Du bruk skrujern til monteringen.

MONTERING AV BLÅSER

MONTERING AV BLÅSERØR

1. Still ribben på det øvre blåserøret på linje med utsparingen på blåserutgangen og skyv røret inn på plass.

MERK: Rørklemmebolten må være løs nok til å la blåserørrene bli ført inn i blåserutgangen. Løsne bolten ved å dreie den mot utviseren.

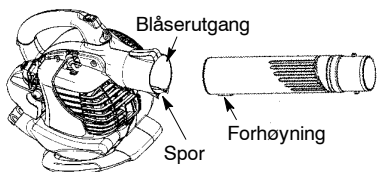

2. Fest røret ved å vri boltene med urviserne.
3. Still sporene på det nedre blåserøret på linje med ørene på det øvre blåserøret.

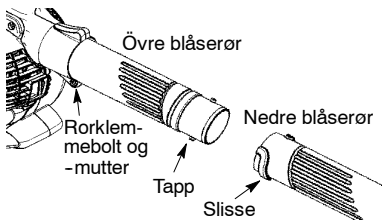

4. Skyv det nedre blåserøret på det øvre blåserøret.
5. Drei det nedre blåserøret mot urviseren inntil det føles et klikk, for å feste det nedre blåserøret til det øvre blåserøret.

MERK: Når det øvre og nedre blåserøret er satt sammen på riktig måte, står pilene på rørene på linje med hverandre.

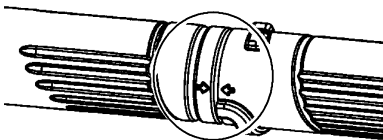

6. Fjern røret ved å vri boltene mot urviseren for å løsne rørene. Fjern deretter rørene.

MONTERING AV HURTIGDYSE

Bruk hurtigdyse når du ønsker større lufthastighet.

1. Still sporene på dysen på linje med ørene på det nedre blåserøret.

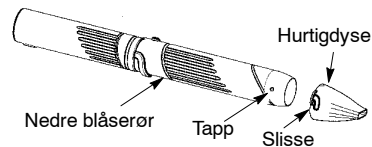

2. Skyv dysen inn i det nedre blåserøret.
3. Drei dysen mot urviseren inntil det føles et klikk, for å feste dysen til det nedre blåserøret.

MONTERING AV STØVSUGER

MONTERING AV STØVSUGERPOSE

1. Åpne glidelåsen på støvsugerposen og sett inn vinkelrøret.
2. Skyv den minste enden av vinkelrøret gjennom den lille åpningen i posen.

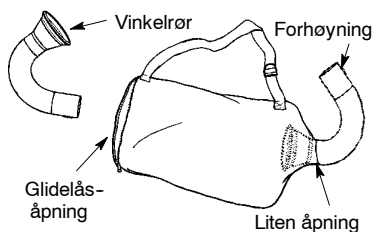

MERK: Pass på at kantene på den lille åpningen sitter helt inntil det utvidede området på vinkelrøret, og at forhøyningen på vinkelrøret er på undersiden.

3. Lukk glidelåsen på posen. Pass på at glidelåsen er ordentlig lukket.
4. Fjern blåserøret fra motoren.

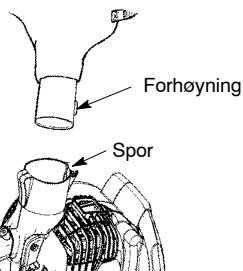

5. Sett vinkelrøret inn i løvblåserutløpet. Pass på at forhøyningen på vinkelrøret er rettet inn etter sporet på løvblåserutløpet.
6. Fest vinkelrøret ved å skru knotten med klokken til den strammes.

MONTERING AV SUGERRØR

⚠ ADVARSEL: Stopp motoren og pass på at rotasjonsbladene har stanset før du åpner støvsugerinntaksløkket eller prøver å sette inn eller ta ut sugerrørene. De roterende bladene kan forårsake alvorlige skader.

1. Sett en skrutrekker-spiss inn i låseområdet på vakuuminngangen.

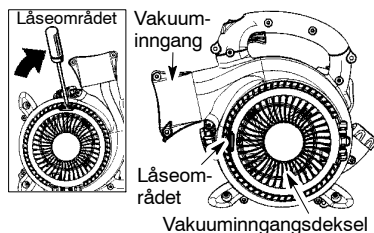

2. Vipp skrutrekkehåndtaket forsiktig mot forsiden av enheten, for å frigjøre låsehaken mens du trekker dekslet på vakuuminngangen oppover med den andre hånden.

3. Hold vakuuminngangens deksel åpen inntil det øvre vakuurrøret er montert.

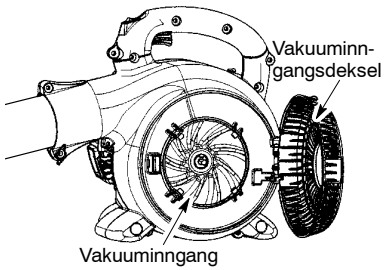

4. Still ørene på innsiden av vakuuminngangen på linje med slissene på det øvre vakuurrøret.

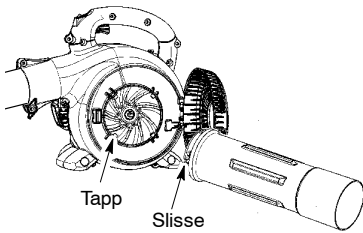

5. Sky det øvre vakuurrøret inn i vakuuminngangen. Drei røret mot urviseren inntil det føles et klikk for å feste røret til blåserenheten.

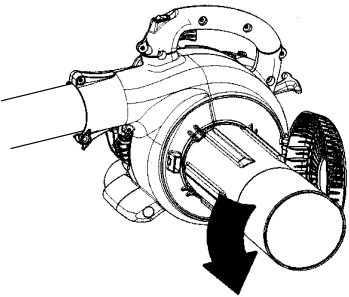

6. Still den skråstilte enden på det nedre vakuurrøret som vist. Skyv det nedre sugerøret inn i det øvre sugerøret, til det nedre røret sitter godt fast i det øvre (ca. 7 cm).

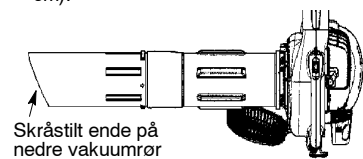

7. Når sugerørene er satt sammen, plasserer du etiketten på den nedre delen av det øvre røret. Fest de to rørene permanent til hverandre ved hjelp av medfølgende skrue.

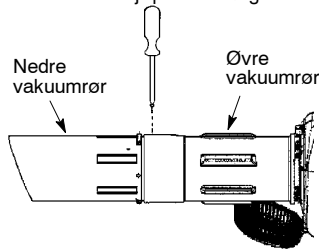

HVORDAN SKIFTE FRA STØVSUGING TIL BLÅSING

1. Fjern vinkelrøret og vakuumposen ved å dreie knotten mot urviseren for å løsne vinkelrøret.
2. Fjern vakuurrørene ved å dreie rørene med urviseren.
3. Steng vakuuminngangens dekslet og sørg for at låsen er sikret.
4. Monter blåserørene (se MONTERING AV BLÅSERØR).

JUSTERING AV SKULDERREMME (som støvsuger)

1. Skal du holde i enheten på lyddempersiden, og peke enheten bort fra kroppen og klær.
2. Heng remmen på oppsugerposen over høyre skulder.
3. Strekk ut venstre armen mot baksiden av oppsugerposen.
4. Juster skulderremmen til sømmen på oppsugerposen/skulderremmen kan gripes mellom tommelen og pekefingeren.
5. Pass på at skulderremmen er justert til å tillate fri luftstrøm fra vinkelrøret. Hvis posen har en Brett på seg, vil ikke maskinen virke ordentlig.

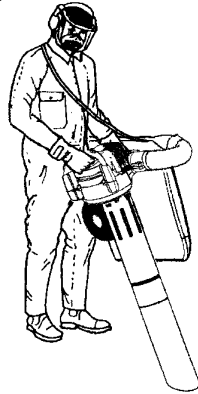

BRUK

DRIFTSPOSISJON

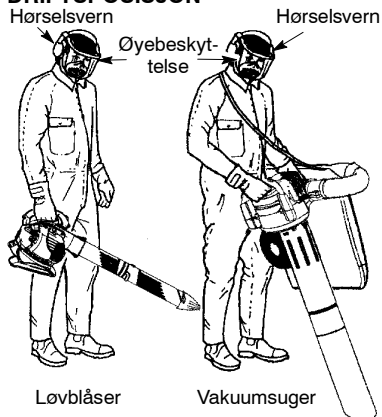

TIPS OM DRIFT

- Mens du suger opp eller blåser bort avfall, skal du holde i enheten på lydempersiden, og peke enheten bort fra kroppen og klær (se DRIFTSPOSISJON).
- For å redusere risikoen for hørselstap på grunn av høyt lydnivå er det nødvendig med hørselsvern.
- For å redusere risikoen for skade i forbindelse med roterende deler skal motoren stoppes for tilbehør monteres eller avmonteres. Må ikke brukes uten beskyttelsesvern.
- Strømsatt utstyr bør bare brukes på dagstid, og ikke tidlig om morgenen eller sent om kvelden når det kan virke forstyrrende. Overhold tidspunktene som er oppgitt i lokale retningslinjer. Vanlige anbefalinger er fra 9 om morgenen til 5 om kvelden, mandag til lørdag.
- For å redusere støynivået bør det ikke brukes mange verktøy på en gang.
- For å redusere støynivået skal strømblåserne brukes ved den lavest mulige gassinnstillingen.
- Bruk rive eller kost til å løse avfall før du blåser.
- Under støvete betingelser kan overflater fuktes eller et fukertilbehør brukes om vann er tilgjengelig.
- Spar på vann ved å bruke strømsatte blåsere i stedet for vannslange til mange plen- eller hageformål, inkludert områder som takrenner, skjermer, terrasser, grill, balkonger og hager.
- Hold øye med barn, dyr, åpne vinduer og nyvaskede biler.
- Blås avfall forsiktig bort. Bruk blåserens fulle munnstykke slik at luftstrømmen kommer nærmere bakken.

- Etter bruk av blåsere og annet utstyr HUSK Å GJØRE RENT! Avfall skal plasseres i søppelkasser.

FØR DU STARTER MOTOREN

⚠ ADVARSEL: Les informasjon om drivstoff i sikkerhetsreglene før du begynner. Hvis du ikke forstår sikkerhetsreglene, må du ikke prøve å fylle drivstoff på enheten. Kontakt en autorisert serviceforhandler.

BENSINMOTOR

⚠ ADVARSEL: Ta drivstoffetten forsiktig av enheten før du fyller på drivstoff. Motoren er sertifisert for blyfri bensin. Før bruk må du blande bensinen med en to-takts luft-kjølt motorolje av god kvalitet. Vi anbefaler olje av merket McCulloch® blandet i forholdet 40:1 (2,5 %). Du får et blandingsforhold på 40:1 ved å blande 5 liter blyfri bensin med 0,125 liter olje. Når du blander drivstoff, må du følge instruksene som står på tanken. Du må alltid lese og følge sikkerhetsreglene før du fyller bensin på enheten.

VIKTIG

Erfaring tilsier at drivstoff som er blandet med alkohol (etanol eller metanol) kan tiltrekke seg fuktighet, som fører til at bensinblandingen skiller seg og at det dannes syrer under lagring. Syregasser kan skade drivstoffsystemet på motoren under lagring. Hvis du vil unngå problemer med motoren, må du tømme drivstoffsystemet før du lagrer enheten i 30 dager eller mer. Tapp bensintanken, start motoren og la den kjøre til bensinlangene og forgasseren er tomme. Bruk nytt drivstoff neste sesong. Bruk aldri renseprodukter for motor eller forgasser i bensintanken, da dette kan føre til permanente skader. Drivstoffstabilisator er et godkjent alternativ hvis du vil minske utbredelsen av polymerrester under lagring.

STOPPE MOTOREN

- Slipp gashendelen.
- Skyv og hold STOP-bryteren i STOP-stillingen inntil motoren stopper.

STARTE MOTOREN

FØR DU STARTER MOTOREN

⚠ ADVARSEL: Du MÅ passe på at rørene er ordentlig festet før du bruker enheten.

- Bensinmotor. Flytt deg minst 3 meter fra området der du fylte drivstoff.
- Hold enheten i startposisjon som vist nedenfor. Pass på at du holder enden av løvblåseren bort fra folk, dyr, glass og harde objekter.

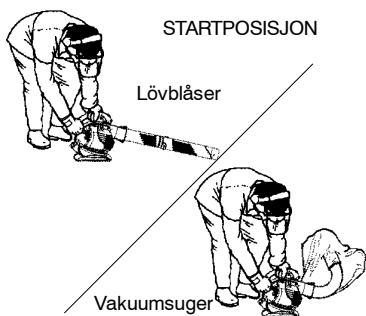

ADVARSEL: Når du starter motoren, må du holde enheten som vist ovenfor. Ikke plasser enheten andre steder enn på rene og harde overflater når du starter motoren eller mens motoren er i gang. Løsmateriale som grus, sand, støv, gress osv. kan komme inn gjennom luftinntaket og kastes ut gjennom utløpsmunningen og skade enheten eller omgivelsene, eller føre til alvorlige skader på forbi passerende eller brukeren.

STARTE EN KALD MOTOR ELLER EN VARM MOTOR SOM ER TOM FOR DRIVSTOFF

1. Trykk sakte på tenningsbryteren 6 ganger.
2. Flytt chokehendelen til FULL CHOKE.
3. Klem på gashendel og hold den inne gjennom *alle påfølgende trinn*.

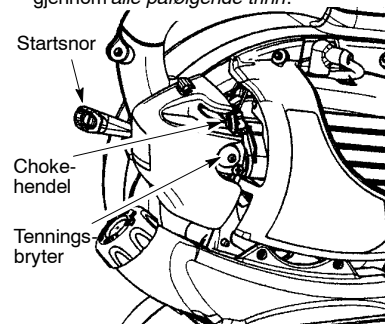

4. Trekk kraftig i startsnoren inntil motoren avgir en lyd som om den prøver å starte, men ikke trekk i snoren mer enn 6 ganger.

5. Med en gang motoren lyder som om den prøver å starte, flyttes choke-hendelen til HALF CHOKE.
6. Trekk kraftig i startsnoren inntil motoren er i gang, men ikke trekk mer enn 6 ganger i den. **MERK:** Hvis ikke motoren starter etter 6 forsøk (i HALF CHOKE-stilling), flyttes choke-hendelen til FULL CHOKE-stilling samtidig som primer-pæren trykkes inn 6 ganger. Press og hold gassutløseren og trekk i startsnoren 2 ganger til. Flytt choke-hendelen til HALF CHOKE-stilling og trekk i startsnoren inntil motoren er i gang, men ikke trekk mer enn 6 ganger i snoren. Hvis motoren fortsatt ikke vil starte, er den trolig blitt sur. Gå videre til START AV SUR MOTOR.
7. Når motoren starter, bør den gå i 10 sekunder. Deretter flyttes choke-hendelen til RUN ved at man lar pilen komme likt med stillingen som vises på merket (se illustrasjonen under). La trimmeren gå i ytterligere 30 sekunder på RUN før du slipper gassutløseren. **MERK:** Hvis motoren kveles med choke-hendelen i OFF CHOKE-stilling, flyttes choke-hendelen til HALF CHOKE-stilling. Trekk i snoren inntil motoren er i gang, men ikke trekk mer enn 6 ganger i den.

START AV VARM MOTOR

1. Flytt choke-hendelen til HALF CHOKE-stilling.
2. Klem på gashendel og hold den inne gjennom *alle påfølgende trinn*.
3. Trekk kraftig i startsnoren inntil motoren er i gang, men ikke trekk mer enn 6 ganger i den.
4. La motoren være 15 sekunder i gang. Flytt deretter choke-hendelen til RUN-stilling. **MERK:** Hvis motoren ikke er startet, trekker man i startsnoren 5 ganger til. Hvis motoren fortsatt ikke er i gang, er den trolig blitt sur.

START AV SUR MOTOR

En motor som er blitt sur, kan startes ved at man setter choke-hendelen i RUN-stilling. Deretter trekker man i snoren for å få bort drivstoff som er blitt igjen i motoren. Dette vil iblant kreve at man trekker start-hendelen mange ganger avhengig av hvor sur trimmeren er blitt. Hvis trimmeren fortsatt ikke starter, gå til FEILSØKINGSTABELLEN.

VEDLIKEHOLD

ADVARSEL: Undvik att vidröra lyddemperen såvida inte både denna och motorn är sval. En varm ljuddämpare kan orsaka allvarliga brännskador.

ADVARSEL: Skru ut tennpluggen før du utfører vedlikehold, bortsett fra når du skal justere forgasseren.

SE ETTER LØSE SKRUER OG DELER

- Lyddemper
- Tennplugghette
- Luftfilter
- Skruer

SE ETTER ØDELAGTE ELLER SLITTE DELER

Oppsøk en autorisert serviceforhandler når du må skifte ut ødelagte/slitte deler.

- Gasshendel - Kontroller at gasshendelen fungerer korrekt ved å flytte spaken til posisjonen STOP. Motoren skal da stoppe. Start deretter motoren på nytt og fortsett.
- Bensintank. Avbryt bruk av enheten hvis bensintanken er ødelagt eller lekket.
- Støvsugerpose - Avbryt bruk av støvsugerposen hvis den er revet eller ødelagt.

INSPISER OG RENGJØR ENHET OG MERKER

- Etter hver bruk skal enheten kontrolleres for løse eller skadde deler. Rengjør enheten og merke med en klut fuktet i et mildt vaskemiddel.
- Tørk av enheten med en tørr og ren klut.

RENGJØR LUFTFILTER

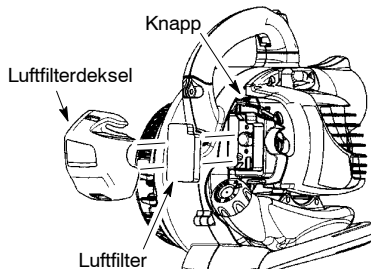

Rense luftfilteret:

Et skittent luftfilter svekker motorens ytelse og øker bensinforbruket og skadelige utslipp. Rens alltid luftfilteret etter 5 timers bruk.

1. Rengjør dekslet og området rundt det for å hindre at løsmateriale faller ned i forgasseren når dekslet er tatt av.

MERK: Beveg chokehendelen over til RUN-stillingen før du åpner dekslet til luftfilteret.

2. Åpn luftfilterdekslet ved å skyve på knappen (se illustrasjonen). Fjern luftfilteret.

MERK: Ikke rengjør filteret i bensin eller andre brennbare væsker. Dette kan være brannfarlig eller produsere skadelige fordampingsutslipp.

3. Rengjør filteret i såpe og vann.
4. La filteret tørke.
5. Påfør noen få oljedråper på filteret; klem filteret for å distribuere oljen.
6. Sett delene på plass igjen.

SKIFT UT TENNPLUGGEN

Tennpluggen skal skiftes ut hvert år for å sikre at motoren starter lettere og kjører bedre. Innstill tennpluggen til 0,025 tommer. Tenningsstid er fastsatt og kan ikke justeres.

1. Vri og dra tennpluggens hette av.
2. Fjern tennpluggen fra sylindren og kast.
3. Sett inn en Champion RCJ-6Y tennplugg og stram med en 19 mm pipenøkkel.
4. Sett på tennpluggens hette igjen.

SKIFTE BENSINFILTER

Når du skal skifte bensinfilter, må du tappe enheten ved å kjøre den tom for bensin, og deretter fjerne bensinlokket/ låsemonteringen fra tanken. Dra filteret fra tanken og fjern det fra bensinlangan. Sett et nytt bensinfilter på bensinlangan, og sett delene på plass igjen.

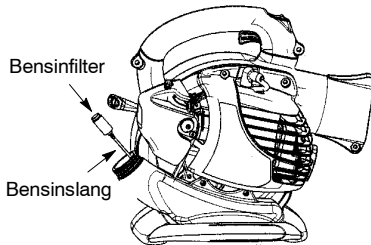

KONTROLLER LYDDEPERENS MONTERINGSSKRUER

Hvert år skal lydemperen monteringskruser kontrolleres og strammes for å unngå skade.

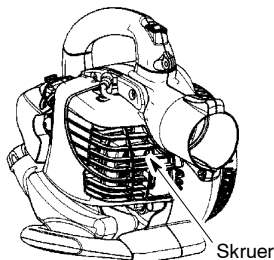

INSPISER LYDDEMPER OG GNISTFANGER

Ettersom enheten brukes vil karbonrester bygges opp på lydemperen og gnistfangeren. Disse må fjernes for å unngå brannfare eller påvirke motorytelse.

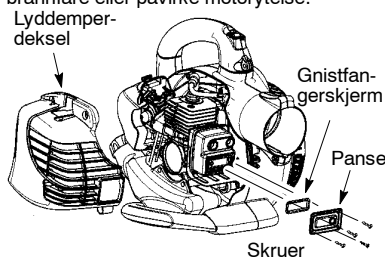

Gnistfangeren skal utskiftes etter 50 timers bruk eller dersom skade eller brudd ses på skjermen.

MERK: Forsøk ikke å rengjøre gnistfangerskjermen.

1. Skru ut 3 skruser fra lydemperen deksel. Fjern lydemperedekslet.
2. Skru løs og fjern 4 skruser fra lydemperens panser.
3. Fjern lydemperepanseret og gnistfangerskjermen.
4. Monter en ny gnistfangerskjerm.

5. Monter lydtemperanseret på plass igjen med de 4 skruene. Starn til skruene så de er sikre.

6. Monter lydtemperdekelet på plass igjen med de 3 skruene. Stam til så de er sikre.

MERK: Dersom en del av lydtemperen har sprekker, er ødelagt eller skadd bør lydtemperen skiftes ut.

JUSTERING AV FORGASSER

Forgasseren er blitt nøye innstilt på fabrikk. Justering av tomgangshastighet kan være nødvendig dersom en av følgende skjer:

- Motoren kjører ikke på tomgang når trottet slippes.

Justering av tomgangshastighet

La motoren kjøre på tomgang. Juster tomgangshastigheten til motoren fortsetter å gå uten å stoppe (tomgangsarten er for lav).

- Vri tomgangsskruen med klokken for å øke motorhastigheten dersom motoren steiler eller stopper.

- Vri tomgangsskruen mot klokken for å redusere motorhastighet.

Tomgangsskrue

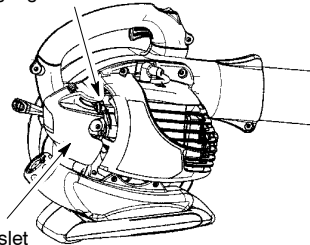

Dekslet

Dersom du krever ytterligere assistanse eller er usikker på hvordan denne prosedyren skal utføres, kontakt en autorisert serviceforhandler.

LAGRING

ADVARSEL: Gjør enheten klar for lagring ved slutten av sesongen eller hvis den ikke skal brukes på 30 dager eller mer.

- La motoren kjøles ned, og sikre enheten før du lagrer eller transporterer den.
- Oppbevar drivstoffet og enheten i et godt ventilert område hvor drivstoffdamp ikke kan komme i kontakt med gnister eller åpen ild fra varmtvannsbereidere, elektriske motorer eller brytere, ovner osv.
- Lagre enheten med alt beskyttelsesutstyr på plass. Plasser enheten slik at ingen skarpe kanter kan forårsake skader.
- Lagre enheten og drivstoffet slik at det er utenfor barns rekkevidde.

EKSTERNE OVERFLATER

- Hvis du skal lagre enheten over tid, må du rengjøre den grundig først. Lagre enheten i et rent, tørt område.
- Olje eksterne metalloverflater lett.

FEILSØKINGSTABELL

ADVARSEL: Skru ut tennpluggen før du utfører vedlikehold, bortsett fra når du skal justere forgasseren.

FEIL	FORDI	OPPLØSNING
Motoren vil ikke starte.	1. Motoren er druknet. 2. Gasstank er tom. 3. Tennplugg virker ikke. 4. Brennstoff når ikke forgasser. 5. Lav komprimering.	1. Se "Oppstart instruksjoner." 2. Fyll på med korrekt brennstoffs-blanding. 3. Sett inn ny tennplugg. 4. Kontroller om brennstoffilter er skittent, og skift ut; Kontroller om brennstoffslange er bøyd eller ødelagt; reparer eller skift ut. 5. Kontakt en autorisert serviceforhandler.
Motor går ikke riktig i tomgang.	1. Brennstoff når ikke forgasser. 2. Forgasser må justeres. 3. Veivakselforseglinger slitte. 4. Lav komprimering.	1. Kontroller om brennstoffilter er skittent, og skift ut; Kontroller om brennstoffslange er bøyd eller ødelagt; reparer eller skift ut. 2. Kontakt en autorisert serviceforhandler. 3. Kontakt en autorisert serviceforhandler. 4. Kontakt en autorisert serviceforhandler.

INTERN MOTOR

- Ta ut tennpluggen og hell 1 teskje med to-takts motorolje (luftavkjølt) gjennom tennpluggåpningen. Dra sakte i startsnoren 8 til 10 ganger slik at oljen fordeles.
- Sett i en ny tennplugg av anbefalt type og varmerekkevidde.
- Rengjør luftfilteret.
- Kontroller hele enheten og se etter løse skruer, muttere og bolter. Erstatt alle skadete, ødelagte eller slitte deler.
- Begynn hver ny sesong med bare ny bensin med det rette blandingsforholdet mellom bensin og olje.

ANNET

- Ikke lagre bensin fra en sesong til neste.
- Bytt ut bensinkannen hvis den begynner å ruste.

FEILSØKINGSTABELL

FEIL	FORDI	OPPLØSNING
Motor akselererer ikke, mangler kraft eller, eller stanser under belastning.	1. Luftfilter skittent. 2. Brennstoff når ikke forgasser. 3. Tennplugg misser. 4. Knistfangeren skittent. 5. Forgasser må justeres. 6. Karbonrester. 7. Lav komprimering.	1. Rens eller skift ut luftfilter. 2. Kontroller om brennstoffilter er skittent, og skift ut; Kontroller om brennstofflange er bøyd eller ødelagt; reparer eller skift ut. 3. Rens eller skift ut tennplugg, omjuster 4. Skift knistfanger. 5. Kontakt en autorisert serviceforhandler. 6. Kontakt en autorisert serviceforhandler. 7. Kontakt en autorisert serviceforhandler.
Motor sender ut mye eksos.	1. Choke delvis på. 2. Brennstoffblanding ikke korrekt. 3. Luftfilter skittent 4. Forgasser må justeres.	1. Juster choke. 2. Tøm brennstofftank og fyll på med korrekt brennstoffblanding. 3. Rens eller skift ut luftfilter. 4. Kontakt en autorisert serviceforhandler.
Motor kjører seg varm.	1. Brennstoffblanding ikke korrekt. 2. Tennplugg ikke korrekt. 3. Forgasser må justeres. 4. Karbonrester.	1. Tøm brennstofftank og fyll på med korrekt brennstoffblanding. 2. Skift ut med korrekt. 3. Kontakt en autorisert serviceforhandler. 4. Kontakt en autorisert serviceforhandler.

ERKLÆRING OM OVERENSSTEMMELSE

EC-erklæring om samsvar (Gjelder kun Europa)

Vi, **Husqvarna Outdoor Products Italia, S.p.A.**, Valmadrera, Italy. Tel: +39-0341-203211, forsikrer mermed at løvblåser **McCulloch Mac GBV 325** fra serienummer 2007-335N00001 og videre (året oppgis i klartekst på typeskiltet pluss et etterfølgende serienummer), tilsvarer forskriftene i **RÅDSDIREKTIV**:

av 22. juni 1998 "angående maskiner" **98/37/EC**, tillegg IIA.

av 15. desember 2004 "angående elektromagnetisk kompatibilitet" **2004/108/EC**, samt nå gjeldende tillegg.

av 8. mai 2000 "angående utslipp av støy til omgivelsene" **2000/14/EC**, tillegg V. Målt lydeffekt er 103,9 dB(A) of garantert lydeffekt er 108 dB(A). Den nominelle luftstrømmen er 0,142 m³/s.

Følgende standarder er blitt tillempet: **EN12100-1:2003**, **EN 12100-2:2003** og **CISPR 12:1997**.

SMP Svensk Maskinprovning AB, Fyrisborgsgatan 3, S-754 50 Uppsala, Sverige, har gjennomført frivillig typegodkjenning. Sertifikatet/sertifikatene har følgende numre: **SEC/07/1219**.

07-12-15



Michael S. Bounds, Sjef
Sikkerhet og standard
Bærbare konsumprodukter for utendørsarbeid

TEKNISKE DATA

MODELL: Mac GBV 325

MOTOR

Motorvolum, cm ³	25
Maksimal motorkraft, i henhold til ISO 8893, kW	0,75
Tomgangshastighet +/- 400, rpm	3700
Katalysatorlyddemper	Ja

VEKT

LØVBLÅSER, kg	4,25
---------------	------

VOLUM

Bensintank, cm ³	540
-----------------------------	-----

LYDTRYKSNIVÅ

I henhold til ISO 7917

LØVBLÅSER

Tomgang, dB(A)	76,6
Kjøring, dB(A)	96,7

STØVSUGER

Tomgang, dB(A)	81,0
Kjøring, dB(A)	98,6

LYDSTYRKENIVÅ

I henhold til ISO 10884

Lydstyrkenivå, målt, dB(A)	103,9
----------------------------	-------

Lydstyrkenivå, garantert L _{wa} , dB(A)	108,0
--	-------

VIBRASJONER

I henhold til ISO 7916

LØVBLÅSER

Tomgang, topphåndtak, m/s ²	4,5
Kjøring, topphåndtak, m/s ²	13,6

STØVSUGER

Tomgang, venstre/bakre håndtak, m/s ²	2,7/2,5
Kjøring, venstre/bakre håndtak, m/s ²	11,4/14,5

ADRESSE: Husqvarna Outdoor Products Italia S.p.A.
Via Como 72
Valmadrera, Lecco
ITALY I-23868