

| | | | |
|-----------|--|-----------|--|
| GB | INSTRUCTION MANUAL IMPORTANT INFORMATION: Please read these instructions carefully and make sure you understand them before using this unit. Retain these instructions for future reference. | IT | LIBRETTO D'ISTRUZIONI INFORMAZIONI IMPORTANTI: Leggere le istruzioni attentamente e capirle bene prima di usare l'utensile. Conservare per ulteriore consultazione. |
| DE | BETRIEBSANWEISUNG WICHTIGE INFORMATION: Lesen Sie diese Hinweise zur Handhabung des Geräts aufmerksam durch. Verwenden Sie es erst, wenn Sie sicher sind, daß Sie alle Anweisungen verstanden haben und gut aufbewahren. | HU | HASZNÁLATI ÚTMUTATÓ Jótállást vállalni csak rendeltetésszerűen használatba vett gépekre tudunk. Kérj ü hogy a gép használatba vétele előtt gondosan olvassa el a kezelési utasításokat. |
| FR | MANUEL D'INSTRUCTIONS RENSEIGNEMENTS IMPORTANTS: Avant d'utiliser cet appareil, veuillez lire attentivement les instructions et assurez-vous de les avoir comprises. Conservez les instructions pour référence ultérieure. | GR | ΕΓΧΕΙΡΙΔΙΟ ΧΡΕΙΣΜΟΣ ΣΗΜΑΝΤΙΚΕΣ ΠΛΗΡΟΦΟΡΙΕΣ: Διαβάστε προσεκτικά αυτές τις οδηγίες και φροντίστε να τις κατανοήσετε αυτό το μηχάνημα και Φυλάξτε το για να το συμβουλευέστε στο μέλλον. |
| NL | HANDLEIDING BELANGRIJKE IMPORTANTS: Lees deze handleiding aandachtig en zorg dat u alles begrijpt alvorens de kettingzaag te gebruiken en be-waar ze voor toekomstige raadpleging. | CZ | ŇAVOD K POUŽIVANÍ DŮLEŽITÁ INFORMACE: Než začnete stroj používat přečtete si prosím velmi pozorně tyto instrukce a ujistěte se, že jste jim porozuměli. Uchovávejte si tento návod pro použití i v budoucnu. |
| NO | BRUKERHÅNDBOK VIKTIG INFORMASJON: Les disse anvisningene nøye og forsikre deg om at du forstår dem før du bruker enheten og oppbevar dem for sen-ere bruk. | PL | INSTRUCJA OBSŁUGI Gwarancja traci ważność w przypadku użycia urządzenia do celów innych niż wymienione w instrukcji obsługi. Prosimy o uważne przeczytanie instrukcji oraz o stowanie się do zaleceń i wskazań w niej zawartych. |
| FI | OHJEKIRJA TÄRKEÄ TIETOA: Lue nämä ohjeet huolellisesti ja varmista, että olet ymmärtänyt ne, ennen kuin alat käyttää tätä laitetta ja säilytä myöhempää tarvetta varten. | SK | ŇAVOD NA OBSLUHU DŮLEŽITÁ INFORMÁCIA: Pred použitím stroja si starostlivo prečítajte tento návod na obsluhu a uistite sa že ste mu dôkladne porozumeli. Návod starostlivo uschovajte pre potrebu v budúcnosti. |
| SE | BRUKSANVISNING VIKTIG INFORMATION: Läs instruktionerna noggrant och försäkra dig om att du förstår dem innan du använder utrustningen och spara dem för framtida behov. | RU | РАБОЧИЕ ИНСТРУКЦИИ ВАЖНЫЕ СВЕДЕНИЯ: Внимательно прочитать и понять инструкции перед использованием оборудования. Хранить инструкции для дальнейших консультаций. |
| DK | BRUGERHÅNDBOG VIGTIGE OPLYSNINGER: Læs instruktionerne omhyggeligt, før du bruger enheden og gemme til senere henvisning. | EE | KASUTUSJUHEND TÄHTIS INFORMATSIOON: Lugege kasutusjuhend enne seadme kasutamist kindlasti põhjalikult läbi ning veenduge, et olete kõigest täpselt aru saanud. |
| ES | MANUAL DE INSTRUCCIONES INFORMACION IMPORTANTE: Lea atentamente las instrucciones y asegúrese de entenderlas antes de utilizar esta aparato. Conserve las instrucciones para la referencia en el futuro. | LV | ROKASGRĀMĀTA SVARĪGA INFORMĀCIJA: Pirms ierīces izmantošanas uzmanīgi izlasiet rokasgrāmatu un pārliecinieties, ka jūs labi saprotat tās saturu. Saglabājiet rokasgrāmatu, lai nākotnē būtu iespējams atsvaidzināt jūsu zināšanas. |
| PT | MANUAL DO OPERADOR INFORMAÇÕES IMPORTANTES: Queira ler cuidadosamente estas instruções e tenha certeza de entendê-las antes de usar a serra e guarde para consulta futura. | TR | KULLANMA KYLAVUZU ÖNEMLİ TALİMATLAR: Buradaki bilgileri dikkatlice okuyunuz ve aleti kullanmaya başlamadan önce tüm talimatların tarafınızdan anlaşılmiş olduğundan emin olunuz. Gerektiği zaman başvurabilmemiz için saklayınız. |

Husqvarna Outdoor Products Italia SpA
Via Como 72
23868 Valmadrera (Lecco)
ITALIA
Phone + 39 0341 203111 - Fax +39 0341 581671

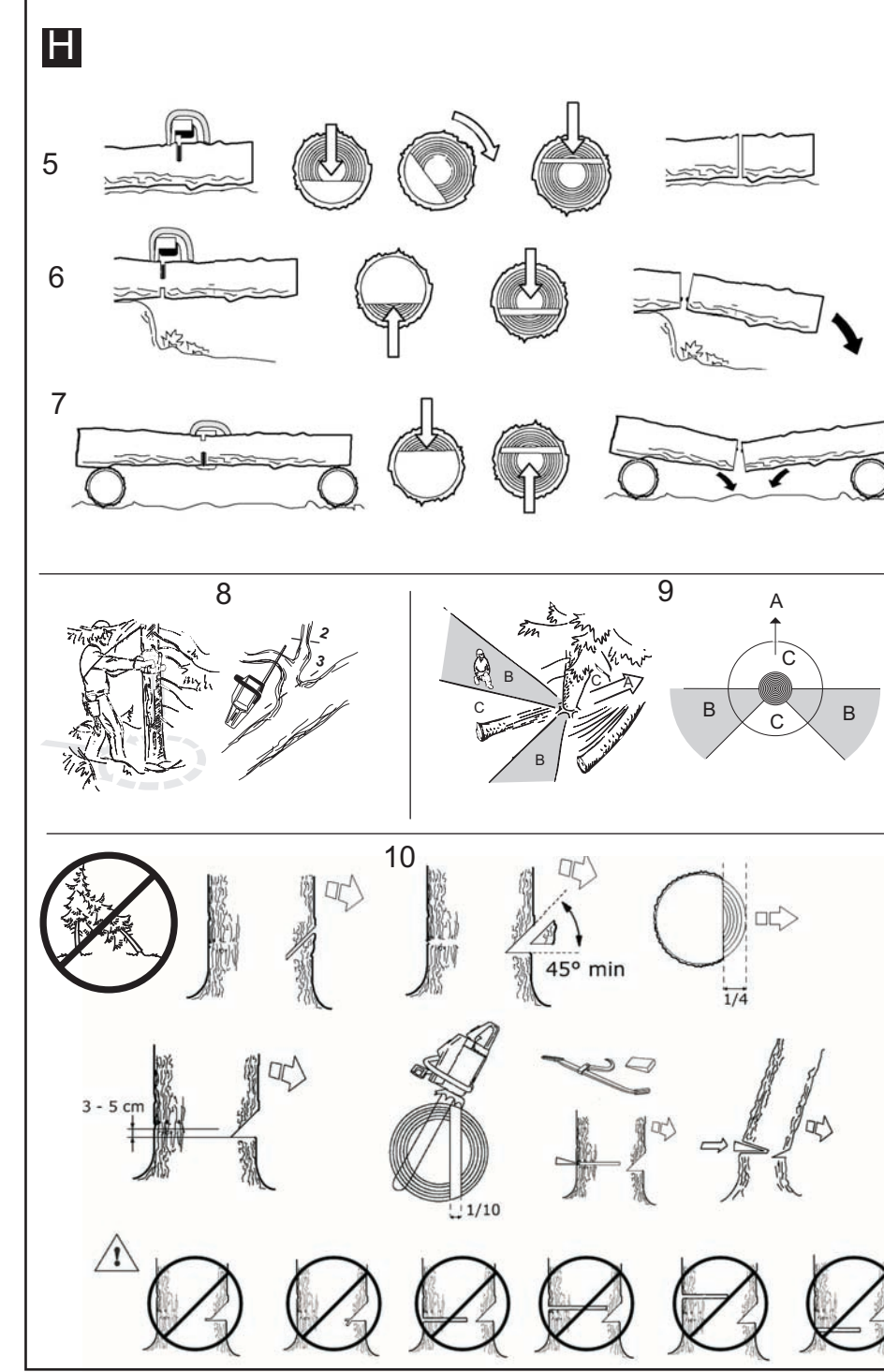

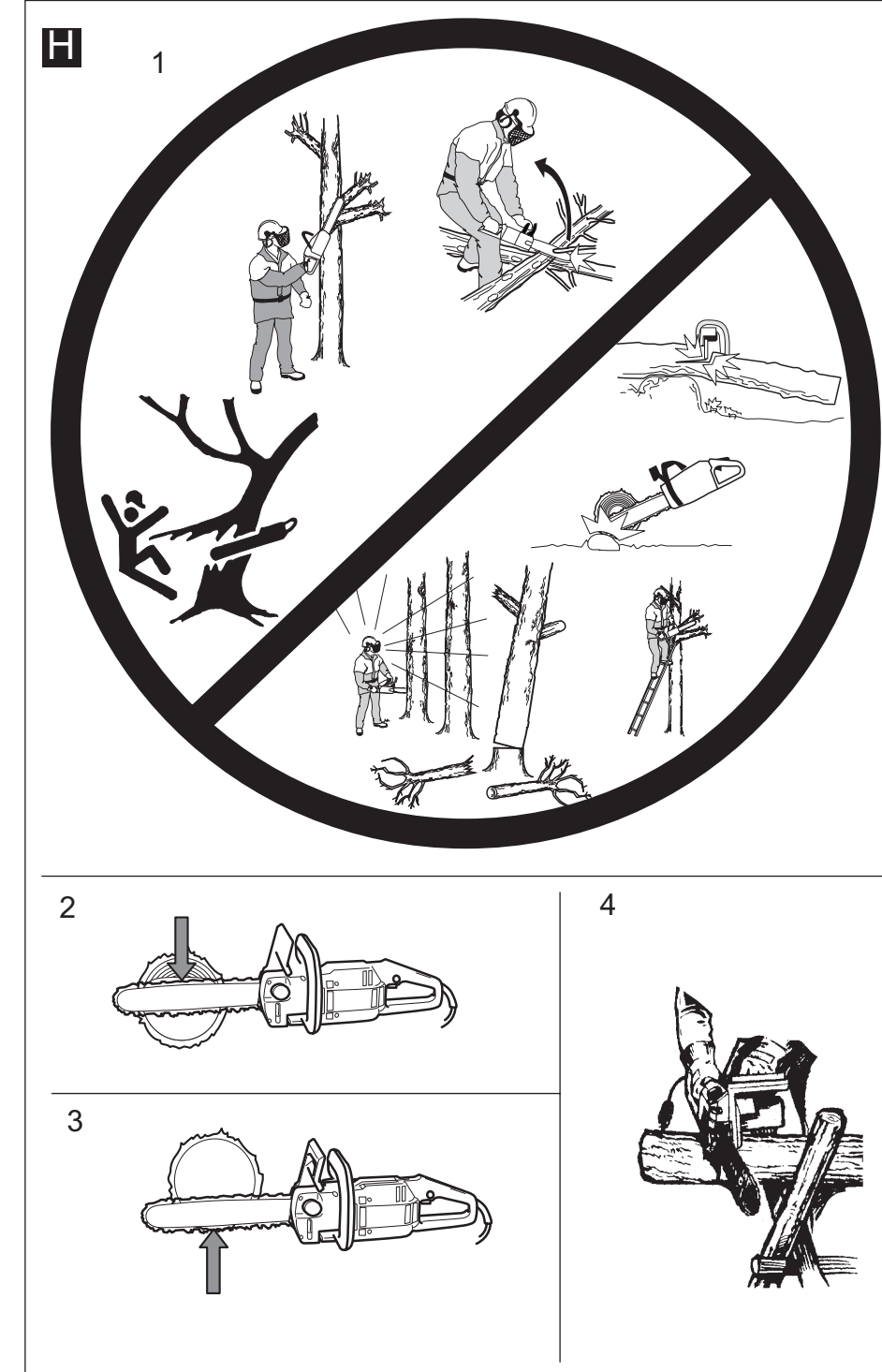

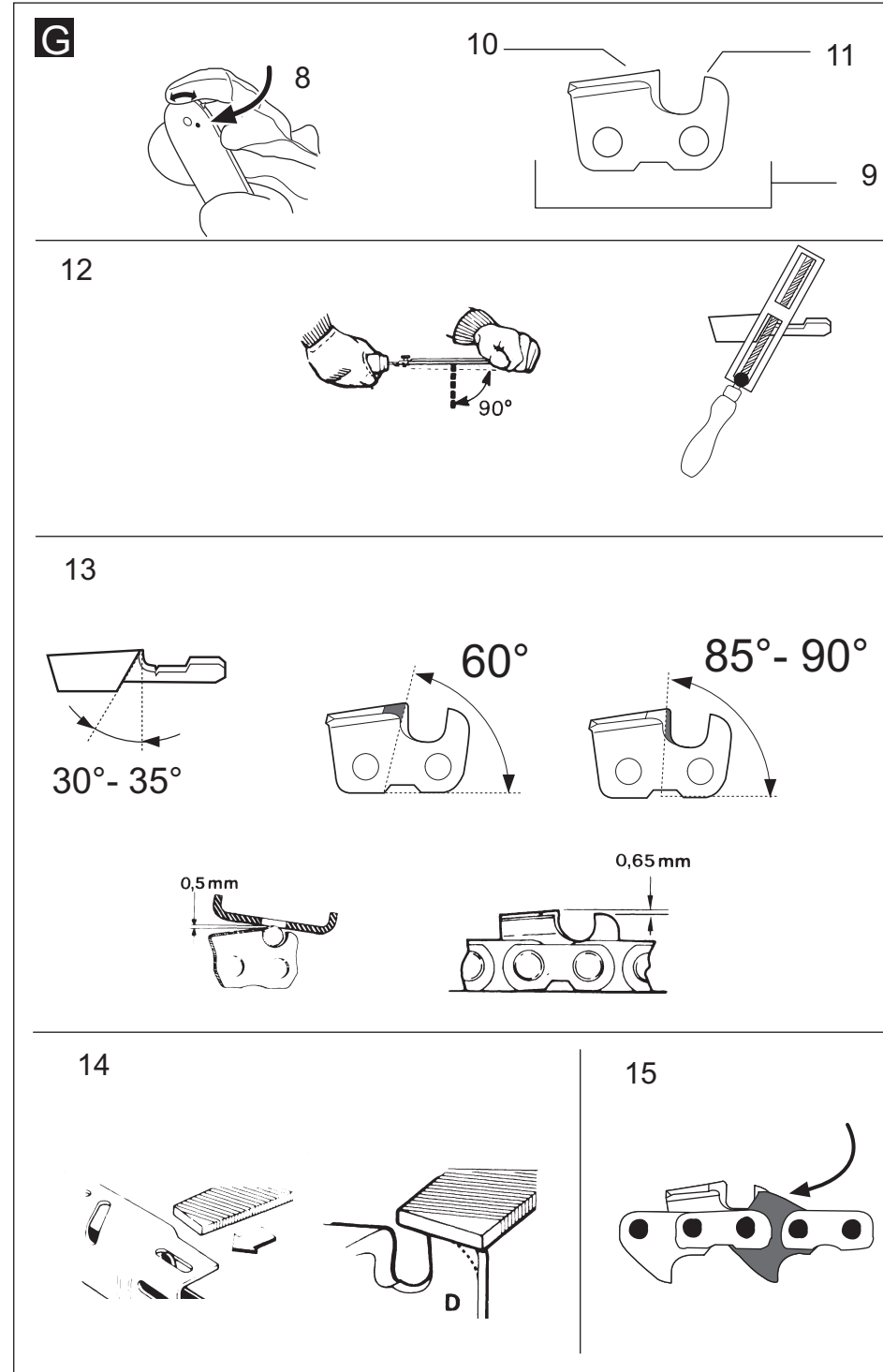
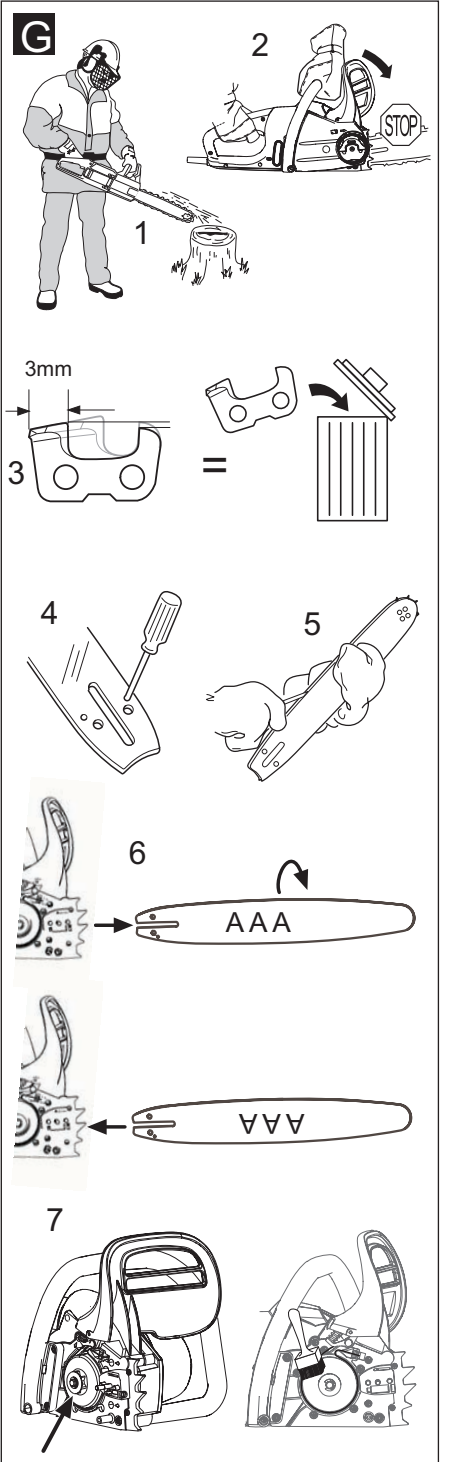
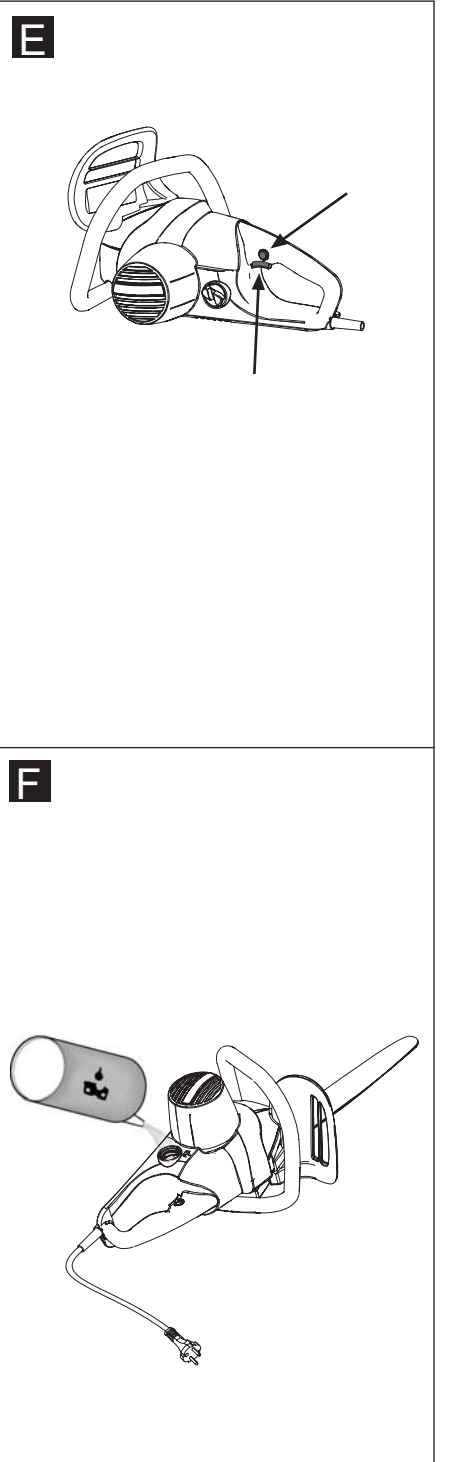
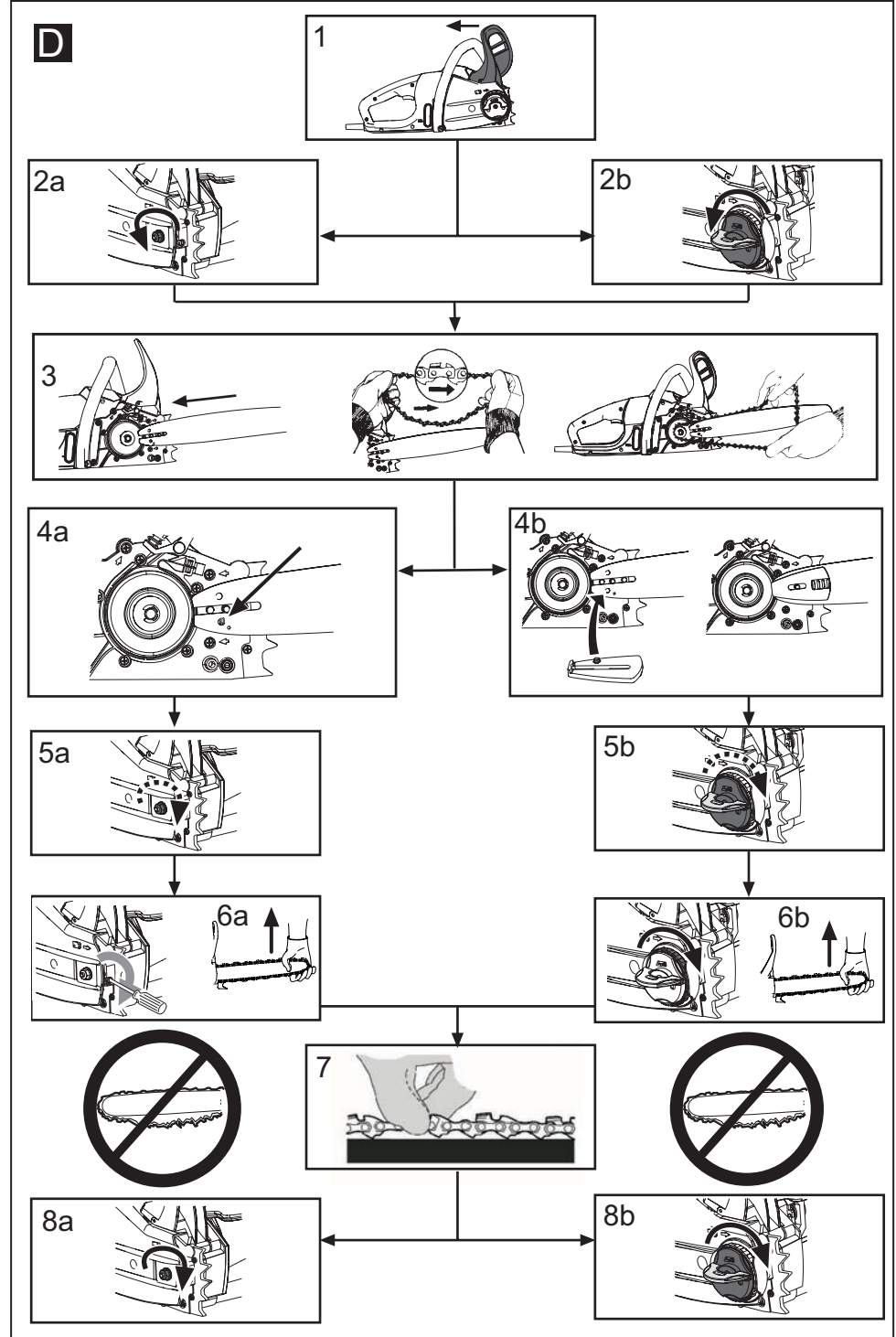
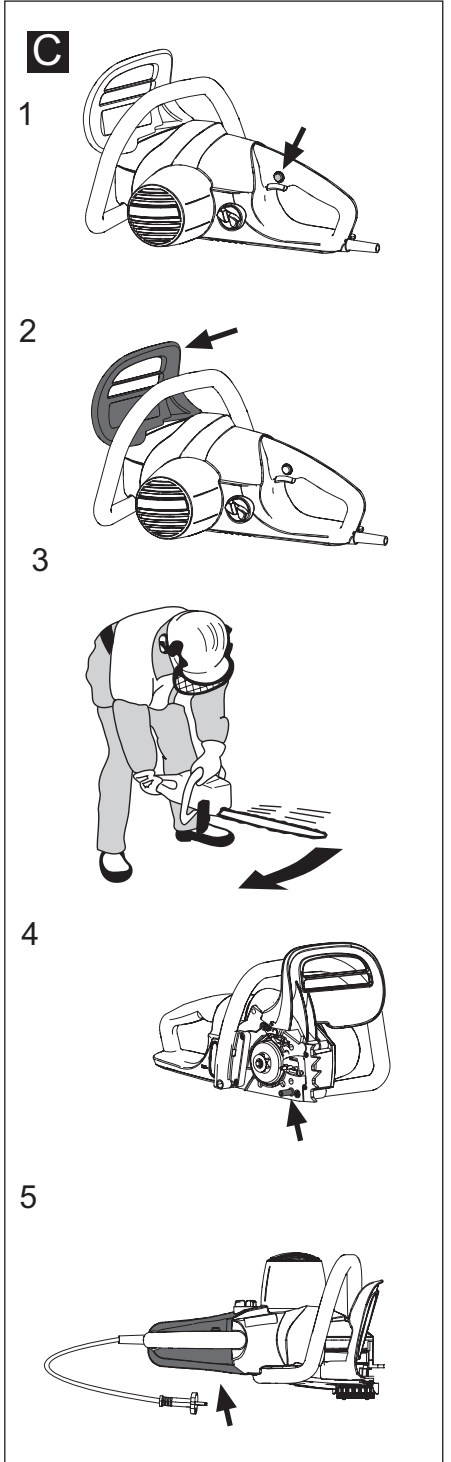
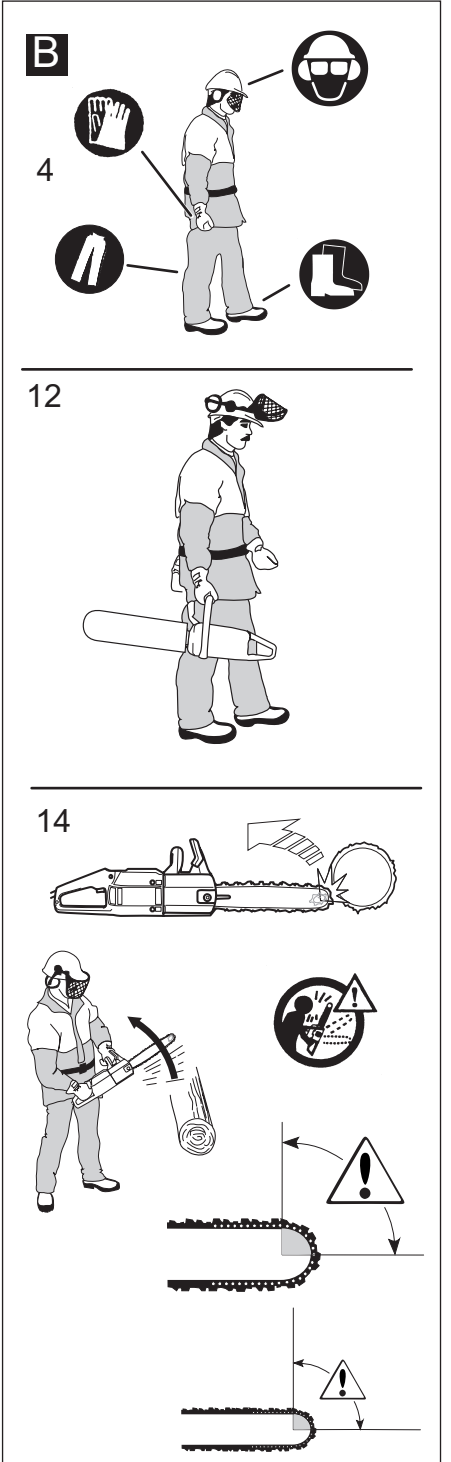
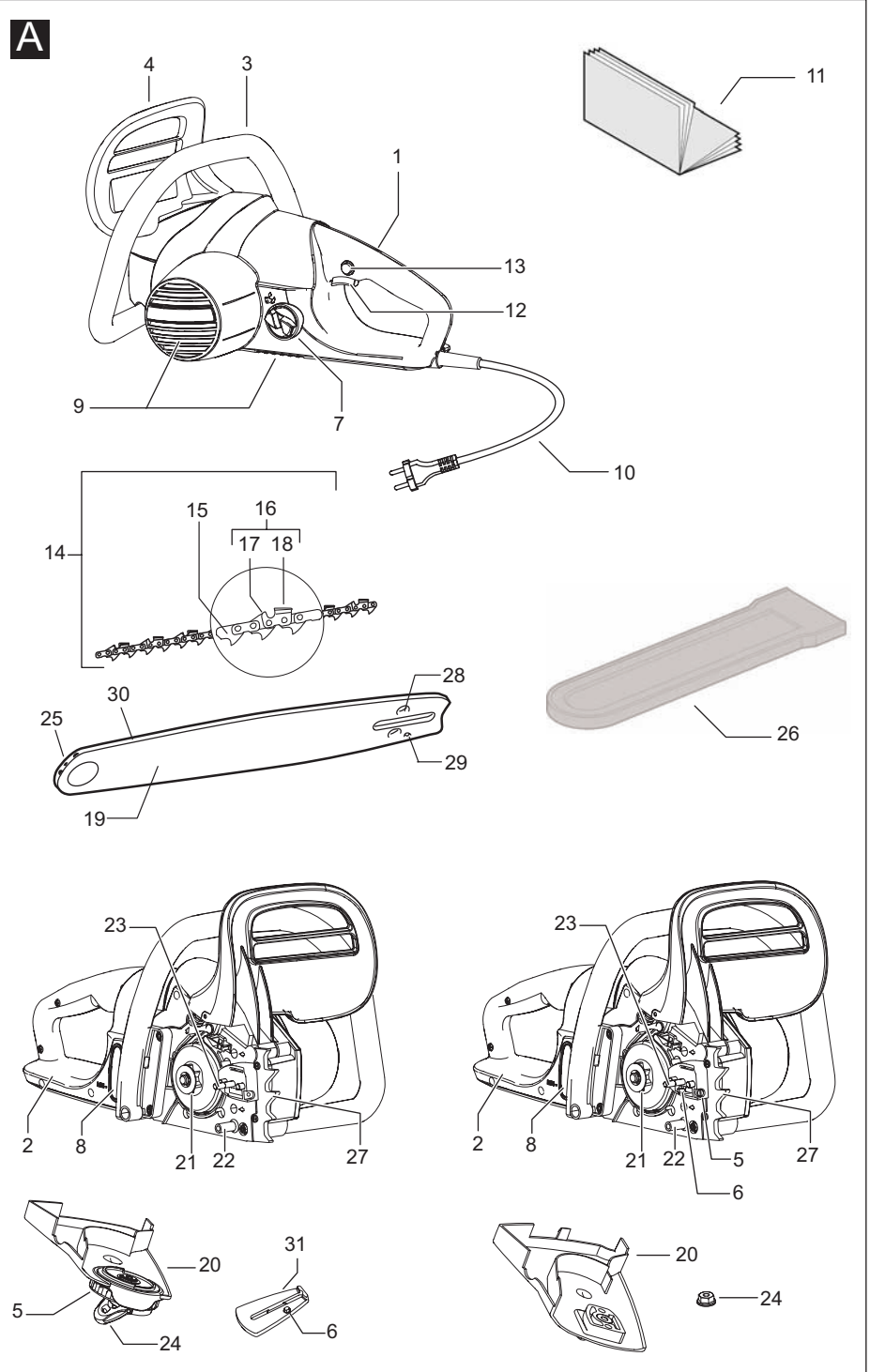

GB Due to a constant product improvement programme, the factory reserves the right to modify technical details mentioned in this manual without prior notice.

DE Im Sinne des Fortschritts behält sich der Hersteller das Recht vor, technische Änderungen ohne vorherigen Hinweis durchzuführen.

FR La Maison se réserve la possibilité de changer des caractéristiques et des données de ce manuel à n'importe quel moment et sans préavis.

NL Door konstante produkt ontwikkeling behoud de fabrikant zich het recht voor om technische specificaties zoals vermeld in deze handleiding te veranderen zonder hiervan vooraf bericht te geven.

NO Produsenten forbeholder seg all rett og mulighet til å forandre tekniske detaljer i denne manualen uten forhåndsvarsel.

FI Jatkuvan tuotteen parannushjelman tähden valmistaja pidättää oikeuden vaihtaa ilman ennakkovaroitusta tässä ohjekirjasessa mainittuja teknisiä yksityiskohtia.

SE Tilverkaren reserverar sig rätten att ändra fakta och uppgifter ur handboken utan förvarning.

DK Producenten forbeholder sig ret til ændringer, hvad angår karakteristika og data i nærværende instruktion, når som helst og uden varsel.

ES La firma productora se reserva la posibilidad de cambiar las características y datos del presente manual en cualquier momento y sin previo aviso.

PT A casa productora se reserva a possibilidade de variar características e dados do presente manual em qualquer momento e sem aviso prévio.

IT La casa produttrice si riserva la possibilità di variare caratteristiche e dati del presente manuale in qualunque momento e senza preavviso.

HU A gyártó cég fenntartja a jogot arra, hogy a használati utasításban megadott adatok és technikai tulajdonságokon bármikor és előzetes bejelentés nélkül változtasson.

GR Λόγω προγράμματος συνεχοῦς βελτίωσης προϊόντων, το εργοστάσιο επιφυλάσσει του δικαιώματος να τροποποιεί τις τεχνικές λεπτομέρειες που αναφέρονται στο εγχειρίδιο αυτό χωρίς προηγούμενη ειδοποίηση.

CZ Vzhledem k pokračujícím inovacím si výrobce vyhrazuje právo měnit technické hodnoty uvedené v této příručce bez předchozího upozornění.

PL W związku z programem ciągłego ulepszania swoich wyrobów, producent zastrzega sobie prawo do wprowadzania zmian w szczególach technicznych wymienionych w tej instrukcji bez uprzedniego zawiadomienia. Instrukcja jest częścią wyposażenia

SK Proizvajalec si pridržuje pravico, da spremeni značilnosti in podatke pričujočega priročnika v katerem koli trenutku in brez predhodnega obvestila.

RU Компания производитель сохраняет за собой право изменять характеристики и данные в настоящем руководстве, в любой момент и без предварительного извещения.

EE Tootja jätab endale õiguse muuta käesolevas kasutusjuhendis kirjeldatud omadusi ja andmeid suvalisel hetkel ja sellest eelnevalt ette teatamata.

LV Izgatavotājs saglabā tiesības jebkurā brīdī un bez brīdinājuma mainīt šajā rokasgrāmatā esošos datus un raksturlielnes.

TR Üretici firma bu kullanma kılavuzunda yer alan özellikler ve verilerin istediği zamanda ve haber vermeksizin değiştirilme hakkını kendinde sahip tutar.

A. ALMEN BESKRIVELSE

- | | |
|--|---|
| <ol style="list-style-type: none"> 1) Håndgreb bagtil 2) Håndbeskyttelsesindretning bagtil 3) Håndgreb fortil 4) Kædebremse/håndbeskyttelsesindretning 5) Kædestrammeskruer /-bolt 6) Kædestrammetap 7) Olietankens hætte 8) Olietandsinspektionsrude 9) Ventilationsåbning 10) Ledning 11) Håndbog 12) Kontakt 13) Kontaktspærre 14) Kæde 15) Træktand 16) Skæreled | <ol style="list-style-type: none"> 17) Anordning til begrænsning af skæredybden 18) Skæretand 19) Sværd 20) Kædeværn 21) Tand 22) Kædespærretap 23) Skruer til fastgøring af sværdet 24) Møtrik / Bolt til fastgøring af sværdet 25) Spidshjul 26) Sværdbeskytter 27) Barkstød 28) Kædestrammetappens leje 29) Smørehul 30) Lederille 31) Kædestrammeplade |
|--|---|

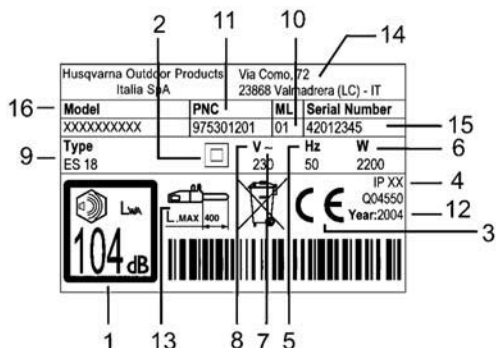



















Eksempel på mærke

FORKLARINGER TIL MÆRKET:

- 1) Garanteret støjniveau ifølge direktivet 2000/14/EØF
- 2) Dobbelt isolering
- 3) EU-overensstemmelseserklæring
- 4) Beskyttelsesgrad
- 5) Mærkefrekvens
- 6) Mærkeeffekt
- 7) Vekselstrøm
- 8) Mærkespænding
- 9) Type
- 10) Forkodenummer
- 11) Produktets kodenummer
- 12) Fremstillingsår
- 13) Maksimal længde sværd
- 14) Producentens navn og adresse
- 15) Serienummer
- 16) Model

B. SIKKERHEDSFORANSTALTNINGER

SYMBOLERNES BETYDNING

| | | | |
|---|---|--|--|
|  | Giv agt |  | Skæretandens retning |
|  | Læs brugervejledningen omhyggeligt igennem |  | Må ikke smides ud! Skal indleveres til et genbrugscenter |
|  | Sikkerhedsstøvler |  | Anvend altid begge hænder! |
|  | Lange, skærehæmmende bukser |  | Fare for tilbageslag |
|  | Beskyttelseshjelm med høreværn og beskyttelsesbriller eller -visir. |  | Må ikke udsættes for regn eller fugt |
|  | Skærehæmmende handsker |  | Kædeolie |
|  | Bremse koblet til/koblet fra |  | Forbud mod ... |
|  | Træk stikket ud, hvis kablet er defekt. |  | Sluk for maskinen |
|  | |  | |

Anvendelse af brugervejledningen. Alle brugere skal læse hele maskinens brugervejledning meget omhyggeligt igennem (og om muligt overvære en praktisk forevisning af maskinens brug), således at de får kendskab til sikkerhedsforskrifterne og skæreteknikkerne; hvis maskinen overdrages til ny ejer eller lånes ud, skal man derfor lade brugervejledningen følge med. Man skal være opmærksom på, at SAMTLIGE dele af brugervejledningen er vigtige for at undgå personulykker og maskinskader, samt at de fremstillede fremgangsmåder ikke bortskaffer risikoen

for ulykker, men nedsætter faren derfor og begrænser deres følger.

Brugervejledningens opbygning: Del B er opdelt i afsnit, som der henvises til i resten af brugervejledningen med symbolet for "GIV AGT" efterfulgt af tallene svarende til det pågældende afsnit, med det formål at henlede opmærksomheden på de vigtigste sikkerhedsregler forbundet med en bestemt situation; de afsnit, der hører til "A ALMEN BESKRIVELSE" skrives med *kursiv* i teksten for at gøre det nemmere at finde frem til dem.

Før ibrugtagning. Man skal sørge for, at maskinen ikke anvendes af personer, der ikke har kendskab til nærværende anvisninger, ikke er ved godt fysisk eller psykisk helbred eller ikke har gennemgået tilstrækkelig oplæring, samt af børn (nogle gange fastsætter den lokale lovgivning en aldersgrænse for anvendelse af maskinen). Uerfarne brugere skal gennemgå en oplæring og udelukkende arbejde på bukken. Brugeren er ansvarlig for eventuelle ulykker, som tredjemand kommer ud for, skader på deres gods, samt de risici, de udsættes for. Denne maskine må ikke anvendes til andre formål end dem, den er beregnet til, og man må udelukkende benytte de angivne *sværd* og *kæder*. Man må under ingen omstændigheder anvende maskinen, hvis man er træt, føler sig utilpas eller har indtaget stoffer, der forårsager fysiske eller psykiske forstyrrelser (lægemidler, alkohol, narkotika, m.m.). Man skal sørge for at være i stand til at standse motoren og *kæden*, hvis der opstår behov derfor. Man skal altid være opmærksom på, hvad man er i gang med at lave, og anvende ens sunde fornuft, mens arbejdet udføres.

1. Eftersyn. Maskinen skal undersøges omhyggeligt før hver ibrugtagning, hvis den udsættes for voldsomme stød eller viser tegn på funktionsforstyrrelser. Kontrollér om den er samlet rigtigt, om alle dens dele er velfungerende og rene, foretag eftersynene, der er angivet i "Vedligeholdelse – Før ibrugtagning", sørg for, at de nøgler og redskaber, der er blevet anvendt til reguleringerne er blevet fjernet, om skruerne og møtrikkerne er på plads og er ordentligt strammet, samt om *sværdet* og *kæden* er sat rigtigt på. Maskinen må IKKE anvendes, hvis samtlige betingelser ikke er opfyldte!

2. Reparationer/Vedligeholdelse. I kan selv udskifte de dele af maskinen, hvis montering er fremstillet i afsnittet "Montering/afmontering", hvis de er defekte eller slidte; der må udelukkende anvendes originale, typegodkendte reservedele/tilbehør, som kan fås hos de officielle forhandlere. Hvis der opstår behov for at udskifte de øvrige dele af maskinen, må dette arbejde udelukkende foretages på et Autoriseret Servicecenter. Maskinen må UNDER INGEN OMSTÆNDIGHEDER anvendes, hvis den ikke er intakt, hvis den er defekt eller ændret samt hvis den er blevet repareret af andre end et Autoriseret Servicecenter. Risiciene forbundet med anvendelsen stiger betydeligt, hvis vedligeholdelsen ikke foretages regelmæssigt og fagmæssigt korrekt, samt hvis der

anvendes tilbehør/reservedele, der ikke er originale; i dette tilfælde fralægger producenten sig ethvert ansvar for person- eller materielle skader. Hvis I er i tvivl om noget, bedes I rette henvendelse til et Autoriseret Servicecenter.

3. Sikker vedligeholdelse. Ved hvilket som helst vedligeholdelses-, monterings- og afmonteringsarbejde samt ved efterfyldning af kædeolie, skal maskinen stå støt på plan, bæredygtig grund, og stikket skal være trukket ud af stikkontakten (med mindre det modsatte udtrykkeligt er angivet), skæreredskabet skal stå stille, og der skal anvendes egnede beskyttelseshandsker.

4. Påklædning. Under arbejdet skal man anvende følgende, typegodkendte personlige værnemidler: Tætsluttende beskyttelsesklæder, sikkerhedsstøvler med skridsikker sål og stålbeklædt spids, der hæmmer klemning og skæring, skære- og vibrationshæmmende handsker, beskyttelsesvisir/briller (fjern beskyttelsesfilmen, hvis den stadig sidder på), hørevern, beskyttelseshjelm (hvis der er fare for at blive ramt af nedstyrtende genstande), noget til at holde håret over skulderhøjde med (hvis det er længere), maske til beskyttelse mod støv. Man må absolut IKKE arbejde i korte benklæder, løse eller vidde klæder samt med smykker, der kan sidde fast i maskinens bevægelige dele; man må heller ikke arbejde i sandaler eller med bare fødder.

5. Helbredsmæssige sikkerhedsforanstaltninger – Vibrationer og Støj. Undlad at anvende maskinen i for lang tid ad gangen: Støjen og vibrationerne kan være skadelige, idet de kan forårsage utilpashed, stress, udmattelse og høretab. Ved langvarig brug af maskinen udsættes operatøren for vibrationer, der kan forårsage "Hvide fingre" ("Raynaud's phenomen") karpaltunnelsyndrom eller andre sygdomme. Dette kan nedsætte hændernes følsomhed, hvilket gør det sværere at skelne mellem forskellige temperaturer, og forårsage en generel ufølsomhed. Af denne årsag bør operatøren nøje undersøge sine hænder og fingres tilstand, hvis apparatet anvendes hele tiden eller jævnligt. Hvis et af ovennævnte symptomer forekommer, skal man opsøge en læge med det samme.

6. Helbredsmæssige sikkerhedsforanstaltninger – Kemiske agenser. Sørg for, at kædeolien ikke kommer i kontakt med huden og øjnene.

7. Helbredsmæssige sikkerhedsforanstaltninger – Strøm. Maskinen må udelukkende tilkobles typegodkendte forlængerledninger / stikkontakter / netforsyninger, der er installeret i henhold til den gældende lovgivning.

Man skal forvise sig om, at den netforsyning, som maskinen tilsluttes, er forsynet med en beskyttelsesanordning for tilbageværende strøm (RCD) med en åbningsstrøm på højst 30 mA. Sørg for, at kablerne, elstikkene og sikkerhedsanordningen for tilbageværende strøm er i upåklagelig forfatning, at de opfylder alle kravene, er samlet og tilkoblet rigtigt samt er rene. Man må ikke trække i ledningen, når maskinen skal frakobles netforsyningen. Maskinen og forlængerledningen må ikke benyttes eller henstilles på fugtige steder. Hvis ledningen beskadiges, skal man omgående trække den ud af stikkontakten, hvorved man skal passe på ikke at komme til at røre ved udækkede metalråde. Under anvendelse af maskinen er det strengt nødvendigt at undgå enhver kontakt med jordede genstande (såsom rør, kabler, lynafledere, osv.). Når der arbejdes udendørs, må der udelukkende anvendes typegodkendte forlængerledninger beregnede til udendørs brug. Sørg for, at der ikke dannes knuder på elledningerne, og undlad at anvende forlængerledningen, hvis den er sammenrullet.

8. Helbredsmæssige sikkerhedsforanstaltninger – Varme. Under anvendelsen bliver tand og kæde meget hede, lad være med at røre ved dem, hvis de stadigvæk er varme.

9. Helbredsmæssige sikkerhedsforanstaltninger - Skarpe eller bevægelige dele Man må kun røre ved *kæden*, når den står stille, og maskinens stik er trukket ud af stikkontakten; man skal imidlertid udvise forsigtighed, for *kæden* er skarp, og man risikerer at komme til skade, selvom man træffer disse forholdsregler. Man skal huske på, at *kæden* eventuelt bliver ved med at dreje i et kort stykke tid, efter at man slipper kontakten.

10. Arbejdsområde. Man skal nøje undersøge arbejdsområdet og tage højde for enhver fare (såsom veje, stier, elledninger, farlige træer osv.). Man skal udvise særlig forsigtighed, når man arbejder på hældende grund. Der er større fare for ulykker i rodede omgivelser: Før hver anvendelse skal man rydde arbejdsområdet for sten, glas, reb, metaldele, dåser, flasker og andre uønskede genstande. Man

skal tage højde for de farer, som man ikke vil lægge mærke til på grund af støjen fra maskinen. Man skal sørge for, at der er nogen, som kan høre en, hvis der skulle ske en ulykke. Det tilrådes desuden altid at have en førstehjælpskasse med sig, hvis man arbejder på øde steder, og man skal sørge for, at der er nogen, der ved, hvor man befinder sig.

11. Arbejde

Man må ikke begynde skærearbejdet, før man har fjernet *stangafdækningen*; en tilstrækkelig mængde olie er nået frem til *kæden*; man har indrettet en flugtvej (ved træfældning).

Undlad at: anvende maskinen til at flytte grene eller rødder, anvende maskinen, hvis der er fare for, at *kæden* kommer i kontakt med jorden, stakit, elbeskyttelsesindretninger eller opstallet tømmer; save i meget små grene eller buske (de kan brydes eller flækkes over med fare for alvorlige personskader); at foretage opgaver på træer, hvis man ikke råder over de fornødne forudsætninger og passende udstyr (reb, kroge m.m.); påbegynde arbejdet med stangen sat ind i en allerede skåret revne eller en sprække; anvende maskinen, mens man står på en stige eller usikker grund; anvende maskinen under meget barske vejrforhold, ved dårligt vejr, nedsat sigtbarhed eller dårlig belysning (meget lave temperaturer, meget varmt, fugtigt vejr, låge, regn, vind, om natten osv.); arbejde med helt udstrakte arme; Man skal nemlig altid være i stand til at reagere på uventede begivenheder; efterlade maskinen uden opsyn; lade uvedkommende røre ved ledningen, forlængerledningen eller maskinen; overbelaste maskinen i løbet af skærearbejdet (der er risiko for at beskadige motoren eller at miste kontrollen over redskabet); spærre kontakten eller kontaktspærren med klæbeband eller andre materialer.

Husk på at: der kun må skæres i træ (under ingen omstændigheder i plastik, metal eller andet); forvise jer om, at *kkontakten* ikke er tilkoblet, når stikket tilsluttes eller *kædebremsen* frakobles; forvise jer om, at *kæden* ikke er i berøring med noget som helst, når *kkontakten* tilkobles; personer og dyr ikke må komme i nærheden af arbejdsstedet (sæt om nødvendigt hegn og skilte op rundt om området); sikkerhedsafstanden skal udgøre det største mål af nedenstående: 10 meter / 2,5 gange stammens højde; anvend om muligt et skruestik eller bukken til at fastspærre træet, der skal skæres i; hold altid maskinen fast på følgende måde: Hold godt fat om håndgrebet fortil med den venstre hånd og håndgrebet bagtil med den højre hånd og luk

tommelfingeren og de andre fingre fast om håndgrebene (under brug kan maskinen skydes frem eller tilbage eller i opadgående retning, eller der kan forekomme et tilbageslag: Hvis man holder godt fat om maskinen, nedsættes faren for at miste kontrollen over den; sørg for, at *ledningen/forlængerledningen* altid befinder sig bag ved jer, sørg for, at den ikke udgør en fare for jer selv og andre personer, samt at man ikke risikerer, at den beskades (på grund af varme, skarpe genstande og kanter, olie m.m.); man skal altid sørge for at stå støt; hold håndgrebene rene og tørre; under brug skal man holde alle legemsdele og klæder langt væk fra *kæden*; før henstilling af maskinen skal man slippe *kontakten*, vente indtil *kæden* går i stå og tilkoble *kædebremsen*; man må ikke skære i eller over skulderhøjde; maskinen skal altid håndteres med størst mulig forsigtighed; man skal med jævne mellemrum, før og under brug, kontrollere, at oliestanden ikke kommer ned under MIN.; man skal altid opholde sig på venstre side af maskinen under skæringen, og udvise stor forsigtighed, hvis *sværdet* skal sættes ind i en allerede skåret revne; fjern *sværdet* fra den skårne revne, mens *kæden* stadigvæk er i omdrejning.

12. Sikkerhedsforanstaltninger ved transport og opmagasinering Hver gang man skifter arbejdsområde, skal man frakoble maskinen elforsyningen og tilkoble *kædebremsen*. Påmonter altid *sværdbeskytteren* før transport eller opmagasinering. Hvis maskinen flyttes med håndkraft, skal *sværdet* vende bagud, hvorimod den skal fastspærres, hvis transporten foregår med et køretøj, for at undgå skader. Man må under ingen omstændigheder flytte maskinen ved at holde fast i *ledningen*. Efter brug skal maskinen stilles på et tørt

sted, højt oppe, langt væk fra varmekilder og uden for børns rækkevidde.

13. Sikkerhedsforanstaltninger mod ild og brand. Man må under ingen omstændigheder arbejde med maskinen i nærheden af ild, brændbare eller sprængfarlige materialer.

14. Tilbageslag Tilbageslag er en voldsom bevægelse, som får *sværdet* til at springe bagud mod operatøren, hvilket typisk sker, når oversiden af dens spids (betegnet som "risikområdet") berører en genstand, eller *kæden* sidder fast i træet. Tilbageslag forekommer normalt med en brat, meget hurtig bevægelse langs med *sværdets* skæreniveau (normalt i opadgående retning, men det kommer an på maskinens placering under skæringen), som kan få jer til at miste kontrollen over maskinen og forårsage alvorlige uheld, endda dødsulykker (hvis brugeren for eksempel rammes af *kæden*, mens den drejer). For at undgå tilbageslag er det ikke tiltrækkeligt, at maskinen er forsynet med *kædebremse* eller andre sikkerhedsanordninger: Man er nødt til at forstå, hvad der kan forårsage tilbageslag og forebygge det ved at udvise forsigtighed, anvende ens erfaring og bruge maskinen forsvarligt og rigtigt (for eksempel: Undlad at skære i mere end én gren ad gangen, for man risikerer ellers at komme til at ramme risikoområdet; faren for tilbageslag stiger, hvis der anvendes uegnede *sværd* eller *kæder* eller hvis *kæden* ikke er slebet rigtigt eller overhovedet ikke er slebet; ved valg af *sværd* skal man tage højde for, at jo mindre spidsens radius er, desto mindre er risikoområdet).

C. BESKRIVELSE AF SIKKERHEDSUDSTYRET 1,3,6,8,12

KONTAKTSPÆRRE

Jeres maskine er forsynet med en anordning (fig. 1), som hvis den ikke aktiveres hindrer tryk på *kontakten*, hvilket forebygger hændelig tilkobling.

KÆDEBREMSE /

HÅNDBESKYTTELSESINDRETNING FORTIL

Håndbeskyttelsesindretningen fortill (fig.2) hindrer (såfremt maskinen holdes ordentligt fast), at den venstre hånd kommer i kontakt med *kæden*. *Håndbeskyttelsesindretningen fortill* aktiverer desuden

kædebremsen, en anordning, der er i stand til at spærre *kæden* i løbet af ganske få tusindedele af et sekund i tilfælde af tilbageslag. *Kædebremsen* frakobles, når *håndbeskyttelsesindretningen fortill* er trukket tilbage og er spærret (kæden kan bevæge sig). *Kædebremsen* tilkobles, når *håndbeskyttelsesindretningen fortill* er presset fremad (kæden er spærret).

Kædebremsen kan tilkobles på to måder: Med det venstre håndled, hvis det presser den fremad eller hvis det kommer i kontakt dermed som følge af et tilbageslag; ved inertikraft i tilfælde af et særligt

kraftigt tilbageslag.

Hvis maskinen anvendes med stangen placeret vandret, f.eks. i forbindelse med fældning, giver *kædebremsen* en ringere beskyttelse, eftersom den kun kan aktiveres ved intertikraft; brugerens hånd befinder sig nemlig udenfor rækkevidden for *håndbeskyttelsesindretningen fortil* (fig. 3)

BEMÆRK: Når *kædebremsen* er tilkoblet, hindrer en sikkerhedskontakt strømtilførsel til motoren.

KÆDESPÆRRETAP

Denne maskine er forsynet med en *kædespærretap* (fig. 4), der befinder sig under *kædetanden*. Denne

mekanisme er designet således, at *kædens* tilbagegående bevægelse standses, hvis *stangen* går i stykker eller forskydes. Dette hindres ved at stramme *kæden* rigtigt (jævnfør kapitel "D Montering/Afmontering").

INDRETNING BAGTIL TIL BESKYTTELSE AF HØJRE HÅND

Den beskytter (fig. 5) hånden, hvis *kæden* springer op eller går i stykker.

D. MONTERING / AFMONTERING 2,3,6,7,8,9,12

MONTERING AF STANG OG KÆDE

Monteringsproceduren varierer alt efter maskinmodellen; der henvises derfor til illustrationerne og typeangivelserne på produktets mærke (A - Forklaringer – 9 [ES020 / ES021]); sørg for, at monteringen foretages rigtigt.

| GÆLDER FOR ES020 | GÆLDER FOR ES021 |
|---|---|
| 1. Kontrollér at <i>kædebremsen</i> ikke er tilkoblet, frakobl den om nødvendigt. | |
| 2a. Løsn <i>møtrikken til fastgøring af stangen</i> og fjern <i>kædeværnet</i> | 2b. Skru <i>knoppen til fastgøring af sværdet</i> af og fjern <i>kædeværnet</i> . |
| 3. Montér <i>sværdet</i> på <i>skruen til fastgøring af sværdet</i> og skub den helt så langt tilbage som muligt, mod <i>spidshjulet</i> , ved at presse på tappene. Anbring <i>kæden</i> over <i>spidshjulet</i> , før den gennem <i>sværdets lederille</i> , hvorved man skal starte foroven. Giv agt! Kontrollér, at <i>skæretændernes</i> skarpe del vender fremad på forsiden af <i>sværdet</i> . | |
| 4a. Anbring <i>kædestrammestappen</i> i <i>kædestrammestappens</i> leje. Montér <i>kædeværnet</i> og sørg for, at <i>kædens træktænder</i> griber ind i <i>kædetanden</i> og <i>lederillen</i> . | 4b. Montér pladen som vist på figuren, og anbring <i>kædestrammestappen</i> i <i>kædestrammestappens</i> leje. Sørg for at <i>kædens træktænder</i> griber ind i <i>spidshjulet</i> og <i>lederillen</i> ; placér <i>kædeværnet</i> , idet man skal kontrollere om det føres rigtigt sammen med <i>kædestrammepladen</i> . |
| 5a. Luk <i>møtrikken til stramning af sværdet</i> med fingrene. | 5b. Skru <i>knoppen til fastgøring af sværdet</i> ganske let fast. |
| 6a. <i>Kæden</i> strammes ved at skrue <i>kædestrammeskruen</i> med uret, hvorimod den slækkes ved at dreje mod uret (<i>stangens spids</i> skal holdes hævet, mens dette gøres). | 6b. Hvis <i>kæden</i> skal strammes, drejes <i>kædestrammebolten</i> med uret, hvorimod den slækkes ved at dreje bolten mod uret (<i>stangens spids</i> skal holdes hævet, mens dette gøres). |
| 7 Stram <i>kæden</i> , indtil dens stramning er rigtig, d.v.s indtil <i>træktanden</i> kommer op til <i>stangens</i> niveau, når den trækkes opad. (<i>kæden</i> må ikke hænge på <i>sværdets</i> underside) | |
| 8a. Stram <i>møtrikken til fastgøring af sværdet</i> helt i bund med særligt udstyr. | 8b. Stram <i>knoppen til fastgøring af sværdet</i> ihærdigt. |

Hvis *kæden* strammes for meget, risikerer man at overbelaste eller at beskadige motoren, hvorimod man risikerer, at *kæden* går af, hvis den ikke strammes nok; en korrekt stramning af *kæden* sikrer derimod bedre skæreresultater og en

længere driftstid. Man skal ofte kontrollere kædens spænding, eftersom den har det med at blive længere, når den anvendes (især hvis den er ny, kontrollér spændingen efter 5 minutters arbejde ved første montering); *kæden* må under ingen omstændigheder strækkes ud lige efter brug, man skal vente, indtil den køler af.

Skulle der opstå behov for at regulere kædens spænding, skal man altid løsne *Møtrik / Bolt til fastgøring af sværde*, før man foretager reguleringen ved hjælp af *Kædestrammeskruer /-bolt*; stram den rigtigt og stram *Møtrik / Bolt til fastgøring af sværde* igen.

E. START OG STANDSNING 1,4,5,6,7,8,9,11,12,13

Start: Grib godt fat om begge håndgreb, frakobl *kædebremsen*, tryk på *kontaktspærren* og hold den nede og tryk på *kontakten* (hvorefter man kan slippe *kontaktspærren*).

Standsnings: Maskinen går i stå, når man slipper kontakten. Hvis maskinen ikke går i stå, skal man tilkoble *kædebremsen*, frakoble *ledningen* netforsyningen og indlevere maskinen til et Autoriseret Servicecenter.

F. SMØRING AF STANG OG KÆDE 3,6,7,8,9,12

GIV AGT! Hvis skæreudstyret ikke smøres ordentligt, går kæden i stykker, hvilket medfører alvorlig fare for personskader, endda dødsulykker.

Sværd og *kæde* smøres takket være en automatisk pumpe.

Valg af kædeolie

Der må udelukkende anvendes ny olie (særligt beregnet til kæder) med en god viskositet: Den skal sikre en god binde- og glideevne, både om sommeren og om vinteren. Skulle det ikke være muligt at tilvejebringe kædeolie, skal der anvendes transmissionsolie af typen EP 90.

Der må under ingen omstændigheder anvendes brugt olie, da den er skadelig for jer selv, for maskinen og miljøet. Man skal forvise sig om, at olien passer til den omgivende lufttemperatur og arbejdsstedet: Hvis temperaturen kommer ned under 0°C, bliver nogle olietyper mere tykflydende, hvorved pumpen overbelastes og beskadiges. I bedes henvende jer til et Autoriseret Servicecenter for at vælge en velegnet olie.

Efterfyldning af olie

Skru *olietankens hætte* løs, fyld tanken uden at olien løber ud (skulle dette ske, skal maskinen renses omhyggeligt) (fig. 2), og stram hættens omhyggeligt.

G. VEDLIGEHOLDELSE 1,2,3,4,5,6,7,8,9,12,13

GIV AGT! Hvis man arbejder i særligt snavsede eller støvede omgivelser, skal de fremstillede operationer foretages hyppigere end angivet.

Før hver anvendelse

Kontrollér om kædeoliepumpen fungerer ordentligt: Ret *sværde* mod en lys flade, der skal befinde sig omtrent tyve centimeter fra den; efter en tids drift, skal der være tydelige oliepletter på denne flade (fig. 1). Kontrollér om der skal for stor eller for lidt kraft til for at koble *kædebremsen* til eller fra samt at den ikke

er spærret. Kontrollér derefter maskinens drift på følgende måde: frakobl *kædebremsen*, grib rigtigt fat om maskinen og start den, tilkobl *kædebremsen* ved at presse på *håndbeskyttelsesindretningen fortil* med venstre håndled/arm uden at slippe håndgrebene på noget som helst tidspunkt (fig. 2). Hvis *kædebremsen* fungerer, skal kæden spærres med det samme. Kontrollér om *kæden* er skarp (se nedenfor), i god forfatning og strammet rigtigt; skift den, hvis den fremviser uregelmæssigt slid eller en skæretand på 3mm (fig. 3).

Rens ventilationssprækkerne med jævne mellemrum for at undgå, at motoren overophedes.

Kontrollér om *kontakten* og *kontaktspærren* fungerer (skal foretages, mens *kædebremsen* er frakoblet):

Aktivér *kontakten* og *kontaktspærren* og kontrollér, om de vender tilbage til hvilestillingen, så snart de slippes; kontrollér at det er umuligt at aktivere *kontakten* uden at aktivere *kontaktspærren*.

Kontrollér om *kædespærretappen* og *beskyttelsesindretningen for den højre hånd* er intakte og ikke fremviser synlige defekter, såsom beskadigelse af materialet.

Hver 2.-3. times anvendelse

Kontrollér *sværdet*, rens om nødvendigt dens *smørehuller* (fig.4) og *lederille* (fig.5); udskift sidstnævnte, hvis den er for slidt eller der er for dybe fuger i den. Vend *sværdet* for at muliggøre regelmæssigt slid (fig.6). Rens *kædetanden* med jævne mellemrum og kontrollér at den ikke er for slidt (fig.7). Rens tromlen og bremsebåndet. Smør *sværdets spidshjul* med leje-fedt gennem det dertil beregnede hul (fig.8).

Slibning af kæde (Efter behov)

Hvis *kæden* ikke skærer, med mindre man presser *sværdet* mod træet, og hvis der dannes meget fint savsmuld, er den sandsynligvis ikke slebet ordentligt. Hvis der ikke dannes savsmuld under skæringen, har *kæden* mistet dens skarpe kant fuldstændigt, og træet forstøves, mens der skæres. Hvis *kæden* er ordentligt slebet, arbejder den sig selv fremad i træet og frembringer store, lange spåner.

Den skarpe del af *kæden* består af et *skæreled* (fig.9), med en *skæretand* (fig.10) og en *anordning til*

begrænsning af skæredybden (fig.11). Skæredybden afhænger af afstanden mellem disse; man opnår en god slibning ved hjælp af en filskinne og en rund fil med en diameter på 4mm; følg disse anvisninger: sørg for, at *kæden* er monteret og rigtigt strammet, tilkobl *kædebremsen*, placér filskinnen som vist på billedet, vinkelret i forhold til stangen (fig.12), og slib *skæretanden* ved den vinkel, der er vist på billedet (fig.13); man skal altid begynde slibningen indvendigt og fortsætte i udadgående retning, hvorved man skal udøve et lettere tryk, når man er på vej tilbage (det er meget vigtigt at overholde følgende: Hvis slibevinklen er for stor eller for lille, eller hvis filens diameter er forkert, øges risikoen for tilbageslag). Man opnår mere nøjagtige sidevinkler, hvis man placerer filen således, at den i den lodrette retning overstiger det øvre skær med cirka 0,5 mm. Man skal først slibe alle tænderne på den ene side, og derefter vende maskinen og gentage arbejdet. Efter slibningen skal man forvise sig om, at alle tænderne er lige lange og om *anordningerne til begrænsning af skæredybden* når en højde på 0,6 mm under det øvre skær: Kontrollér højden ved hjælp af skabelonen og fil den fremspringende del (med en flad fil), afrund derefter forsiden af *anordningen til begrænsning af skæredybden* (fig. 14), hvorved man skal passe på IKKE at komme til at file tilbageslagsbeskyttelsestanden (fig. 15).

Hver 30. times anvendelse

Få foretaget et generelt eftersyn og en kontrol af bremseanordningerne på et Autoriseret Servicecenter.

LÆNGERE STILSTAND

I tilfælde af længerevarende henstilling skal man tømme kædeolietanken.

H. SKÆRETEKNIK 1,2,3,4,5,6,7,8,9,10,11,12,13,14

Under brug skal man undgå: (fig.1)

- at skære i situationer, hvor der er fare for, at stammen går i stykker under skæringen (træ under spænding, tørre træer, osv.): Pludselige brud kan medføre alvorlige farer.

- at sværdet eller kæden sidder fast under skæringen: Skulle dette forekomme, skal maskinen frakobles netforsyningen, og man skal forsøge at hæve stammen ved hjælp af egnede midler; man må ikke prøve at frigøre maskinen ved at ryste den eller

trække i den, da der opstår risiko for at beskadige den eller selv at komme til skade.

- omstændigheder, der øger risikoen for tilbageslag.

Under brug: (fig.1)

- Hvis der arbejdes på hældende terræn, skal man under arbejdet befinde sig højere oppe end stammen, således at man ikke rammes af den, hvis den ruller ned.

- Slip kontakten efter hvert skærearbejde: Hvis motoren kører i længere tid uden belastning, kan der opstå alvorlige skader.

- Ved træfældning skal man altid afslutte arbejdet: Delvist fældede træer kan gå i stykker.

- Ved afslutningen af overskæringen mærker man, at der skal meget større kraft til for at holde maskinen, udvis stor forsigtighed, så I ikke mister kontrollen over den.

I den nedenstående tekst henvises der til to slags skæringer:

Skæring med kæde, der trækkes (ovenfra og nedad) (fig. 2), som medfører fare for, at maskinen pludseligt bevæger sig mod stammen, hvorved der opstår risiko for miste kontrollen; anvend om muligt *barkstødet* til skæringen.

Ved skæring med kæde, der skubbes (nedefra og opad) (fig. 3): er der derimod fare for, at maskinen pludseligt bevæger sig mod operatøren, hvorved der opstår risiko for, at den rammer ham eller hende, eller at fareområdet rammer stammen med fare for tilbageslag; udvis stor forsigtighed under skæringen.

En forsvarlig måde at anvende maskinen på, er at spærre træet på bukken, skære oppefra og nedad og arbejde udenfor støtteanordningen. (fig.4)

Anvendelse af barkstød

Anvend om muligt *barkstødet* for at foretage skærearbejdet mere sikkert: Sæt den ind i barken eller stammens overflade, således at det er nemmere at styre maskinen.

Nedenfor fremstilles de mest almindelige procedurer, der skal følges i bestemte situationer; man skal imidlertid i hvert enkelt tilfælde vurdere, om disse fremgangsmåder er velegnede samt hvordan skærearbejdet kan udføres med færrest mulige risici.

Stammen ligger på jorden (Risiko for at kæden rører jorden ved afslutningen af skæringen). (fig.5)

Skær gennem hele stammen, hvorved man skal begynde oppefra og fortsætte i nedadgående retning. Udvis forsigtighed under hele skærearbejdet for at undgå, at kæden kommer i berøring med jorden. Stop om muligt, når I når frem til 2/3 af stammens tykkelse, drej stammen og skær resten af stammen over, hvorved man skal begynde oppefra og fortsætte i nedadgående retning for at begrænse faren for kontakt med jorden.

Den ene ende af stammen støtter (Risiko for brud på stammen, mens den skæres over) (fig.6)

Begynd skæringen på undersiden, indtil man når frem til ca. 1/3 af stammens diameter, fuldend skærearbejdet på oversiden, idet man kommer ned til den første skæring

Begge ender af stammen støtter (Risiko for sammenklemning af kæden.) (fig.7)

Begynd skæringen på oversiden, indtil man når frem til ca. 1/3 af stammens diameter, fuldend skærearbejdet på undersiden, idet man kommer op til den første skæring

Fældning

GIV AGT! : Forsøg ikke at foretage fældningen, hvis I ikke råder over den fornødne erfaring, og fæld under ingen omstændigheder træer, hvis stammes diameter overstiger sværdeste længe! Dette arbejde må udelukkende foretages af brugere, der råder over den fornødne erfaring og det påkrævede udstyr

Målet med fældningen er at få træet til at falde på den bedste måde med henblik på den efterfølgende beskæring og udhugning af stammen. (Man skal sørge for, at træet ikke kan komme til at sidde fast i et andet, mens det falder: Det er nemlig meget farligt at få et træ, som sidder fast i et andet, til at falde til jorden).

Man skal beslutte sig for, i hvilken retning træet skal falde, idet man skal vurdere følgende: træets omgivelser, hældning, runding, vindens retning og grenenes tæthed.

Man bør heller ikke undervurdere tilstedeværelsen af udtørrede eller overrevne grene, som under fældningen kan falde af på farlig vis.

GIV AGT! I forbindelse med svære fældeopgaver skal man fjerne hørevæmme, så snart man er færdig med skæringen, således at man kan høre usædvanlige lyde og eventuelle varselssignaler.

Operationer, der skal foretages før overskæring, og valg af flugtvej

Man skal fjerne de grene, som hindrer arbejdet (fig. 8), hvorved man skal begynde oppefra og arbejde sig nedad og sørge for, at stammen befinder sig mellem sig selv og maskinen. Fjern derfter de sværeste grene stykvist. Ryd området rundt om træet for beplantning og undersøg, om der findes hindringer (sten, rødder, grøfter osv.), således at man har en flugtvej (når træet falder); hvad angår retningen henvises der til billedet (fig. 9) (A. er den retning, træet forventes at falde i B. Flugtvej C. Fareområde)

FÆLDNING (fig. 10)

For at få fuld kontrol over, i hvilken retning træet falder, skal man foretage følgende skæringer:

Man skal starte med skraskæringen, som hjælper med til at kontrollere, i hvilken retning træet falder: Man skal først og fremmest udføre den ØVERSTE SKRÅSKÆRING på den side, træet skal falde i. Bliv på højre side af træet og skær med kæden, således at den trækker; man skal derefter udføre den NEDERSTE SKRÅSKÆRING, så man kommer helt

frem til den øverste. Skråskæringens dybde skal udgøre 1/4 af stammens diameter, med en vinkel på mindst 45° mellem den øverste og nederste skæring. Det sted, hvor de to skæringer mødes, kaldes for "skråskæringslinien". Denne linie skal være fuldstændig vandret og retvinklet (90°) i forhold til den retning, træet skal falde i.

Den skæring, som skal bevirke selve fældningen, skal foretages 3-5 cm over undersiden af skråskæringslinien, og den skal ophøre på en afstand svarende til 1/10 af stammens diameter derfra. Man skal stå på venstre side af træet og skære med kæden, således at den trækker, og anvende hagen. Sørg for, at træet ikke bevæger sig i en anden retning end den, som det forventes af falde i. Indsæt en fældeklø, så snart dette er muligt. Den del af stammen, der endnu ikke er skåret over, er midterpunktet, og det er det "hængsel", der får træet

til at falde i den rigtige retning. Hvis det ikke er passende, hvis det ikke er retlinet eller er savet helt over, er det ikke muligt at kontrollere, hvordan træet falder (meget farligt!), og af denne årsag skal alle skæringerne foretages nøjagtigt.

Så snart man er færdig med skæringerne, skal træet begynde at falde, om nødvendigt ved hjælp af en fældeklø eller et fældejern.

Beskæring

Så snart man har fældet træet, skal man begynde beskæringen, d.v.s at fjerne grenene fra stammen. Man skal ikke undervurdere denne operation, eftersom de fleste ulykker på grund af tilbageslag opstår i forbindelse med beskæringen; man skal derfor passe på, hvordan klingens placering under skæringen, og man skal stå på venstre side af stammen.

I. MILJØET

Dette kapitel indeholder nyttige oplysninger om, hvordan man bibeholder maskinens miljøvenlige egenskaber, som er blevet projekteret under dens udvikling, samt om hvordan den anvendes korrekt og hvordan olien skal bortskaffes.

PROJETERING

I løbet af projekteringen har vi tilstræbt at udvikle en motor med et lavt forbrug, et lavt emissionstal og støjniveau.

ANVENDELSE AF MASKINEN

Påfyldningen af olietanken skal foretages således, at der ikke spredes kædeolie i miljøet.

SKROTNING

Hvis maskinen ikke længere skal anvendes, må den ikke efterlades i naturen; den skal derimod afleveres til autoriserede firmaer, som bortskaffer affald i henhold til den gældende lovgivning.

Symbolet  på produktet eller emballagen angiver, at dette produkt ikke må behandles som almindeligt husholdningsaffald. Det skal i stedet indleveres på en genbrugsstation, hvor man tager sig af elektrisk og elektronisk udstyr.

Når du bortskaffer dette produkt korrekt, er du med til at forhindre den negative indvirkning, der ellers kan være på sundhed og miljø.

Du kan få yderligere oplysninger om genbrug af dette produkt ved at kontakte de lokale myndigheder, dit renoveringsselskab eller den butik, hvor produktet er købt.

M. FEJLFINDINGSOVERSIGT

| | Motoren går ikke i gang | Motoren kører ikke ordentligt eller mister kraft | Maskinen går i gang, men skærer ikke ordentligt | Motoren kører unormalt | Bremseanordningerne spærrer ikke kædens omdrejning rigtigt |
|--|-------------------------|--|---|------------------------|--|
| Kontrollér om elforsyningen er regelmæssig | ● | | | | |
| Kontrollér om stikket er sat rigtigt i | ● | | | | |
| Kontrollér at hverken ledning eller forlængerledning er defekte | ● | | | | |
| Kontrollér at <i>kædebremse</i> ikke er tilkoblet | ● | | | | |
| Kontrollér at kæden er monteret <i>rigtigt</i> | | ● | ● | | |
| Kontrollér at kæden er smurt ifølge anvisningerne i kapitel F og G | | | ● | | |
| Kontrollér at <i>kæden</i> er slebet | | | ● | | |
| Henvend jer til et Autoriseret Servicecenter | ● | ● | | ● | ● |

N. OVERENSSTEMMELSESERKLÆRING

Undertegnede, der er bemyndiget af Husqvarna Outdoor Products Italia SpA, erklærer, at følgende produkter: type ES020, ES021 fra og med d. 2005, fremstillet af Husqvarna Outdoor Products Italia SpA, opfylder kravene i EU-Direktiverne: 98/37/EØF (Maskindirektivet), 93/68/EØF (EØF Mærkningsdirektivet) & 89/336/EØF (Direktivet vedrørende elektromagnetisk kompatibilitet), Direktiv 2000/14/EØF (Bilag V).

Følgende normaliserede standarder er gældende: **EN 50144-1**, **EN 50144-2-13**, **EN 55014-1**, **EN 55014-2**. Den leverede motorsav er i overensstemmelse med det produkt, der er godkendt i henhold til EU-typekontrol. Certifikatnummer: 55519.

Tilmeldt: 0717, Nemko S.p.A. - Via Trento e Trieste, 116 - I-20046 Biassono (Mi), der har udført EU-typekontrol i henhold til Artikel 8, Punkt 2c.

Valmadrera, 01/09/2005
Giuseppe Todero (Teknisk leder)
Outdoor Products Italy S.p.A.
Via Como 72, 23868 Valmadrera (Lecco) ITALIEN

O. TEKNISKE SPECIFIKATIONER

| TYPE: | ES020 | ES021 |
|--|-----------|---------------|
| Vægt uden væsker (Kg) | 4.2 | |
| Olietankens rumindhold (cm ³) | 380 | |
| Sværdets længde (cm/tommer) | 30/12" | 35/14" 40/16" |
| Kædetype | MPG370GLX | 91VJ |
| Afstand kæde (tommer) | 3/8 | |
| Kædens hastighed ved maks. styrke (m/sek.) | 15 | |
| Vibrationsniveau | | |
| Håndgreb fortil (m/s ²) (ISO 7505) | 4,9 | |
| Håndgreb bagtil (m/s ²) (ISO 7505) | 5,5 | |
| Målt lydintensitet LW _{av} dB(A) (ISO 9207) | 106 | |
| Garanteret lydtrykniveau Lw _{av} dB(A) (ISO 9207) | 107 | |
| Lydtrykniveau ved operatørens øre dB(A) (EN 27182) | 90,6 | |
| Minimalt tværsnit forlængerledning (ant. ledninger pr. mm ²) | 2x1 | |
| Maksimal længde forlængerledning (m) | 30 | |