

Electrolux

**TIVOLI 50 / HG 50
TIVOLI 63 / HG 63
TIVOLI 65 / HG 65
HC 60/70 / PH 61**

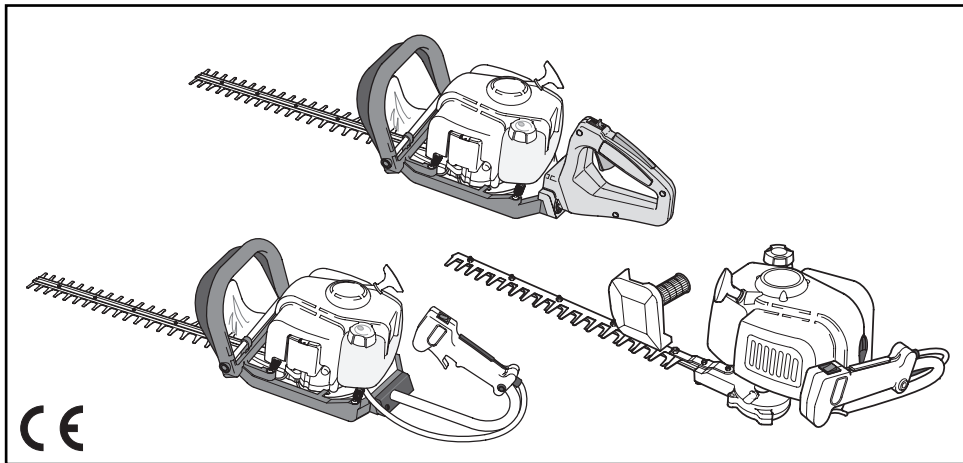

GB INSTRUCTION MANUAL
IMPORTANT INFORMATION: Please read these instructions carefully and make sure you understand them before using this unit. Retain these instructions for future reference.

DE BETRIEBSANWEISUNG WICHTIGE INFORMATION:
Lesen Sie diese Hinweise zur Handhabung des Geräts aufmerksam durch. Verwenden Sie es erst, wenn Sie sicher sind, daß Sie alle Anweisungen verstanden haben und gut aufbewahren.

FR MANUEL D'INSTRUCTIONS RENSEIGNEMENTS IMPORTANTS: Avant d'utiliser cet appareil, veuillez lire attentivement les instructions et assurez-vous de les avoir comprises. Conservez les instructions pour référence ultérieure.

NL HANDLEIDING
BELANGRIJKE IMPORTANTS: Lees deze handleiding aandachtig en zorg dat u alles begrijpt alvorens de kettingzaag te gebruiken en be-waar ze voor toekomstige raadpleging.

NO BRUKERHÅNDBOK
VIKTIG INFORMASJON: Les disse anvisningene nøye og forsikre deg om at du forstår dem før du bruker enheten og oppbevar dem for sen-ere bruk.

FI OHJEKIRJA
TÄRKEÄÄ TIETOA: Lue nämä ohjeet huolellisesti ja varmista, että olet ymmärtänyt ne, ennen kuin alat käyttää tätä laitetta ja säilytä myöhempiä tarvetta varten.

SE BRUKSANVISNING
VIKTIG INFORMATION: Läs instruktionerna noggrant och försäkra dig om att du förstår dem innan du använder utrustningen och spara dem för framtida behov.

DK BRUGERHÅNDBOG
VIGTIGE OPLYSNINGER: Læs instruktionerne omhyggeligt, før du bruger enheden og gemme til senere henvisning.

ES MANUAL DE INSTRUCCIONES
INFORMACIÓN IMPORTANTE: Lea atentamente las instrucciones y asegúrese de entenderlas antes de utilizar esta aparato. Conserve las instrucciones para la referencia en el futuro.

PT MANUAL DO OPERADOR
INFORMAÇÕES IMPORTANTES: Queira ler cuidadosamente estas instruções e tenha certeza de entendê-las antes de usar a serra e guarde para consulta futura.

IT LIBRETTO D'ISTRUZIONI
INFORMAZIONI IMPORTANTI: Leggere le istruzioni attentamente e capirle bene prima di usare l'utensile. Conservare per ulteriore consultazione.

HU HASZNÁLATI ÚTMUTATÓ
Jótállást vállalni csak rendeltetésszerűen használatba vett gépekre tudunk. Kérj ü hogy a gép használatba vétele előtt gondosan olvassa el a kezelési utasításokat.

GR ΕΓΧΕΙΡΙΔΙΟ ΧΕΙΡΙΣΜΟΣ ΣΗΜΑΝΤΙΚΕΣ ΠΛΗΡΟΦΟΡΙΕΣ: Διαβάστε προσεκτικά αυτές τις οδηγίες και φροντίστε να τις κατανοήσετε αυτό το μηχανήμα και φυλάξτε το για να το συμβουλευτείστε στο μέλλον.

CZ NÁVOD K POUŽÍVÁNÍ DŮLEŽITÁ INFORMACE!
Než začnete stroj používat přečtěte si prosím velmi pozorně tyto instrukce a ujistěte se, že jste jim porozuměli. Uchovajte si tento návod pro použití i v budoucnu.

PL INSTRUKCJA OBSŁUGI
Gwarancja traci ważność w przypadku używania urządzenia do celów innych niż wymienione w instrukcji obsługi. Prosimy o uważne przeczytanie instrukcji oraz o stoowanie się do zaleceń i wskazówek w niej zawartych.

SK NÁVOD NA OBSLUHU Dôležitá informácia:
Pred použitím stroja si starostlivo prečítajte tento návod na obsluhu a uistite sa že ste mu dôkladne porozumeli. Návod starostlivo uschovajte pre potrebu v budúcnosti.

RU ИНСТРУКЦИИ ВАЖНЫЕ СВЕДЕНИЯ:
Внимательно прочитайте инструкции и хорошо их понять, перед тем как пользоваться блоком. Хранить инструкции для дальнейших консультаций.

EE KASUTUSJUHEND
TÄHTIS INFORMATSIOON: Lugege kasutusjuhend enne seadme kasutamist kindlasti põhjalikult läbi ning veenduge, et olete kõigest täpselt aru saanud.

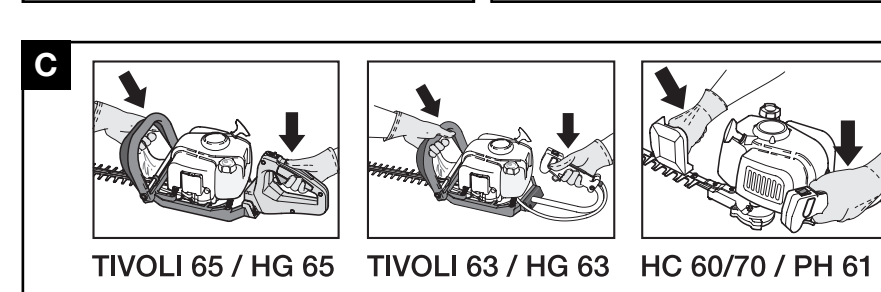
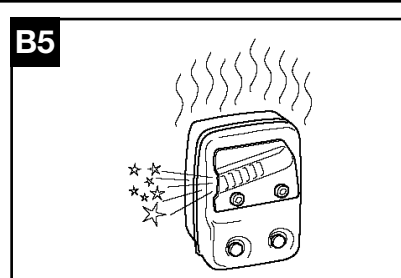
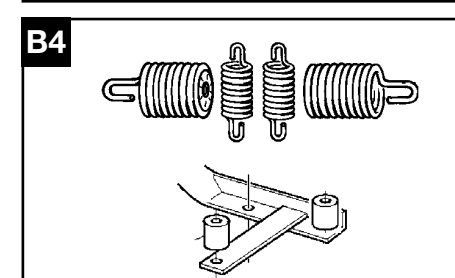
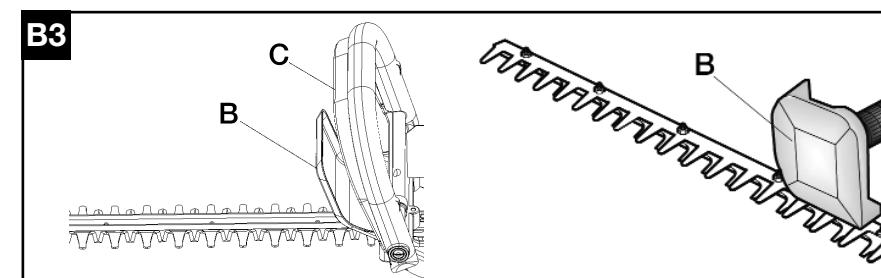
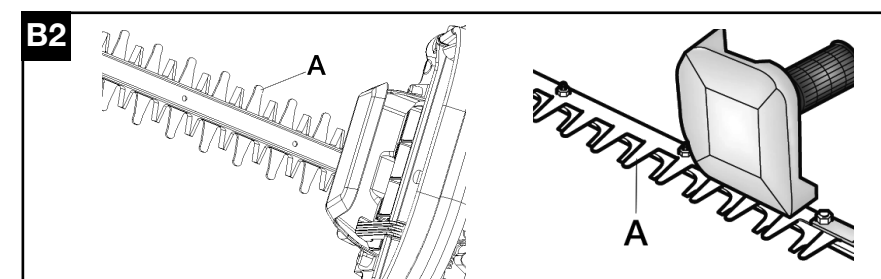
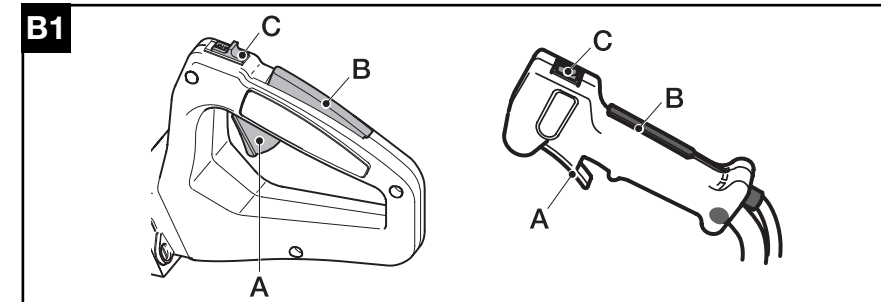
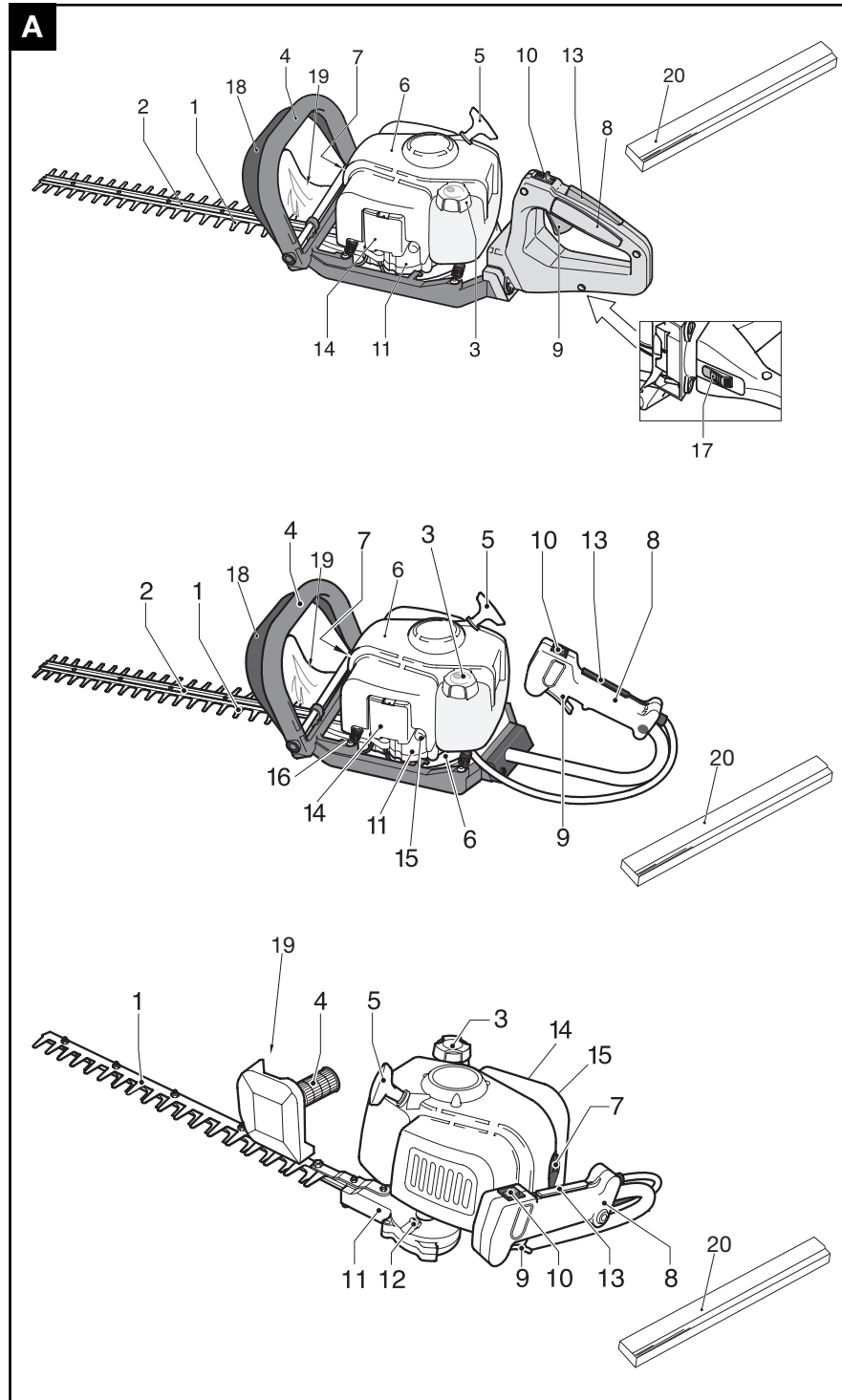

TIVOLI 65 / HG 65 TIVOLI 63 / HG 63 HC 60/70 / PH 61

Electrolux Outdoor Products
Via Como 72
23868 Valmadrera (Lecco)
ITALIA
Phone +39 0341 203111 - Fax +39 0341 581671

Our policy of continuous improvement means that the specification of products may be altered from time to time without prior notice. Electrolux Outdoor Products manufacture products for a number of well known brands under various registered patents, designs and trademarks in several countries.
© Electrolux Outdoor Products Italy

The Electrolux Group. The world's No.1 choice.

The Electrolux Group is the world's largest producer of powered appliances for kitchen, cleaning and outdoor use. More than 55 million Electrolux Group products (such as refrigerators, cookers, washing machines, vacuum cleaners, chain saws and lawn mowers) are sold each year to a value of approx. USD 14 billion in more than 150 countries around the world.



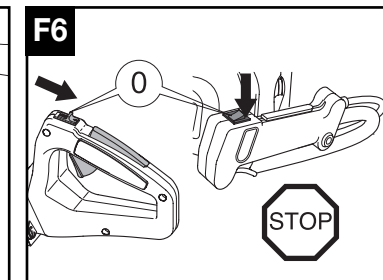
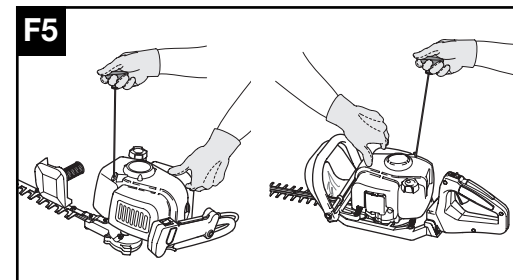
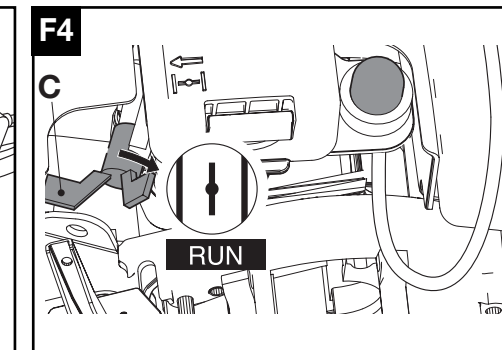
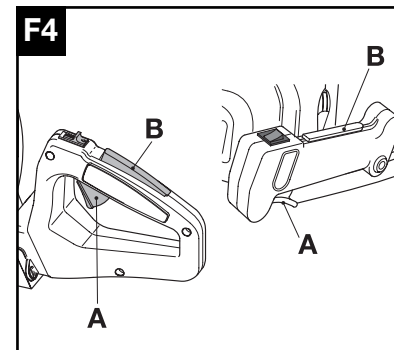
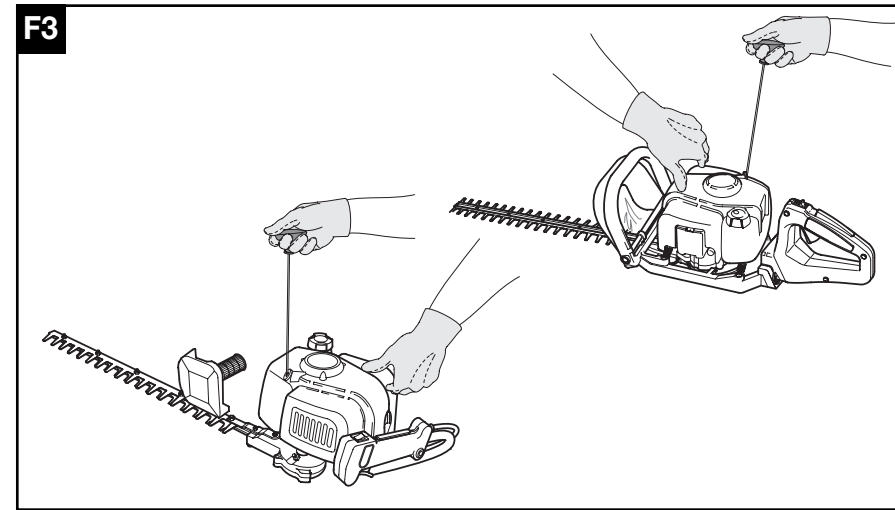
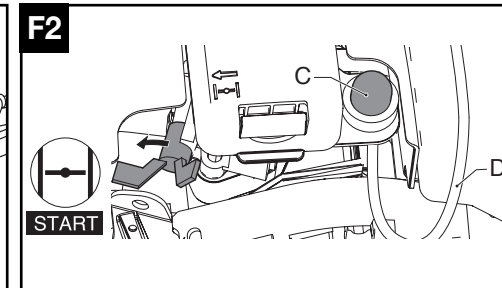
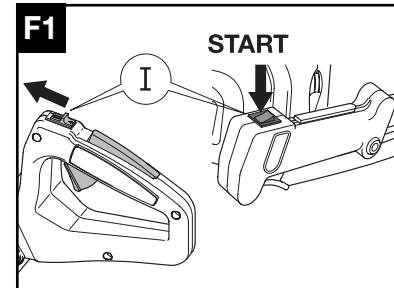
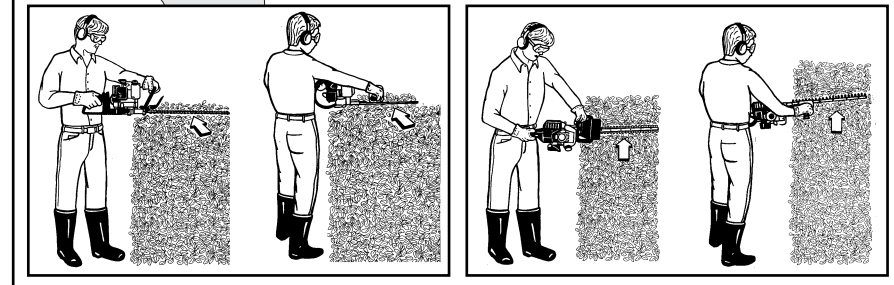
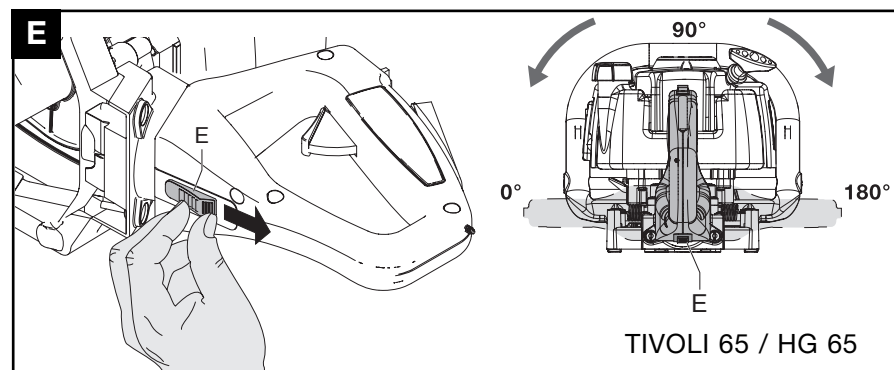
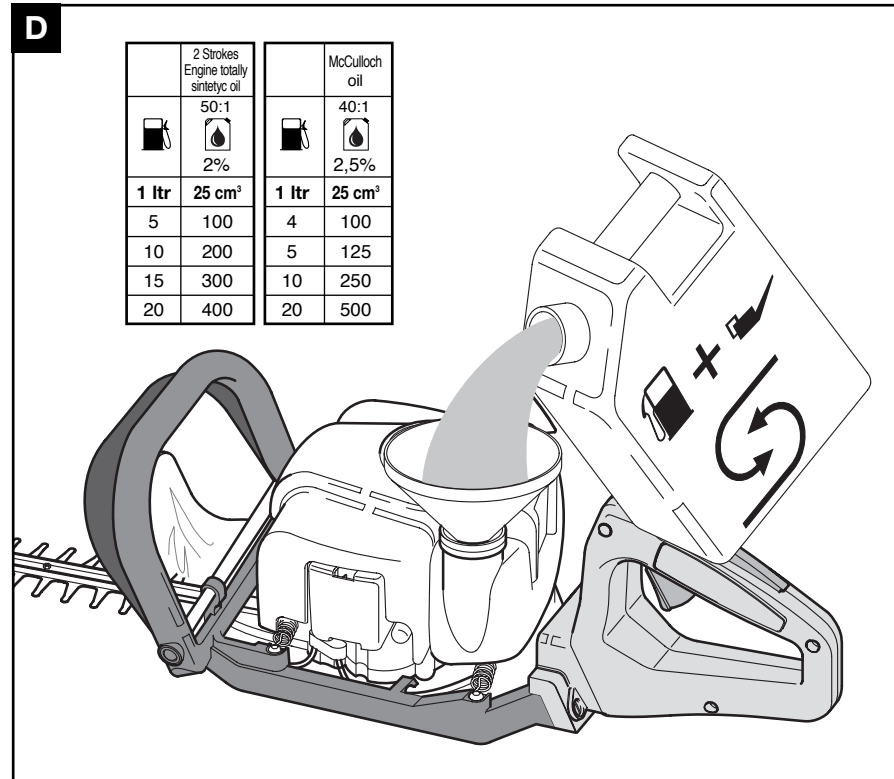
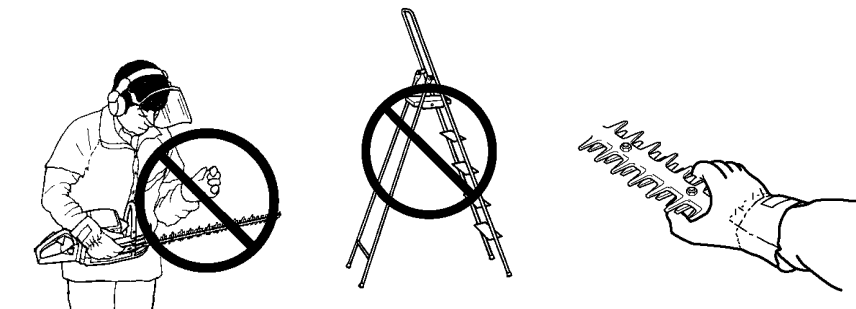
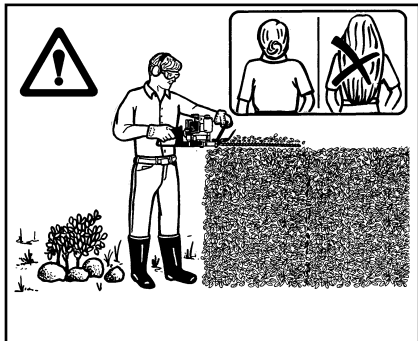
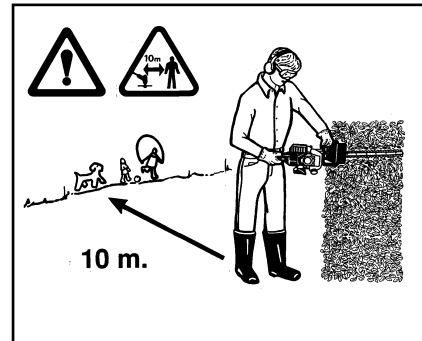
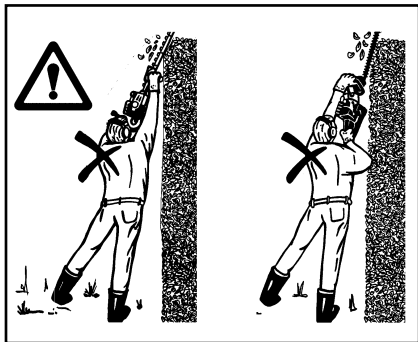
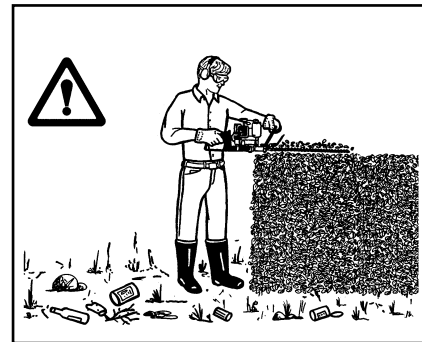
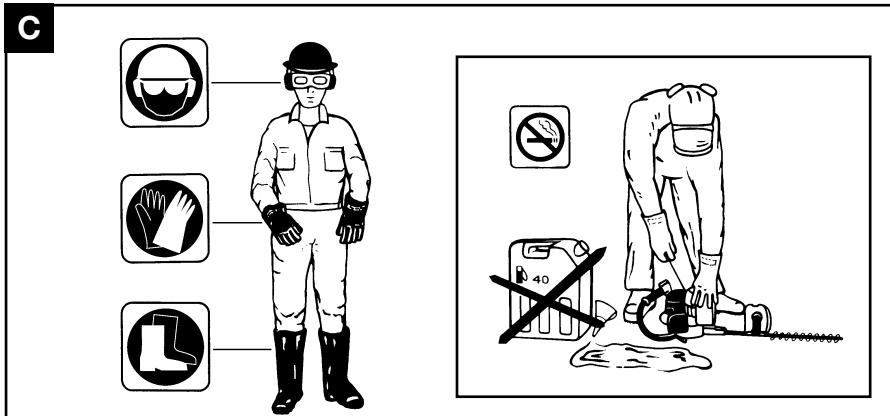

G

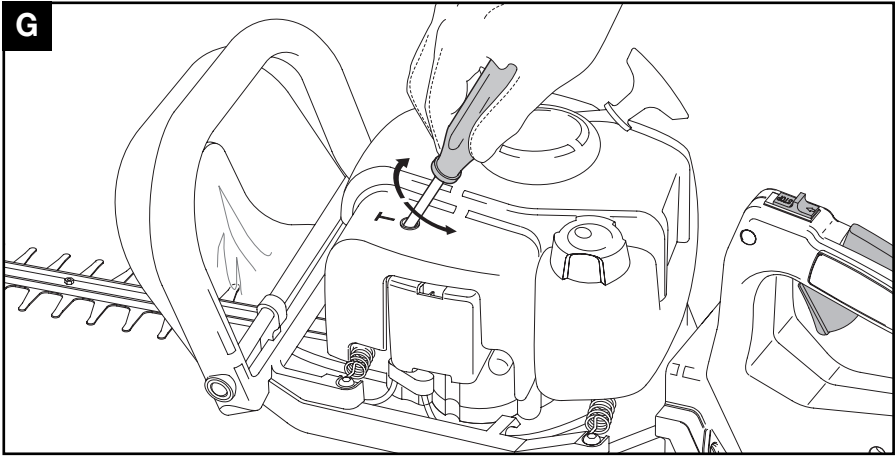

H1

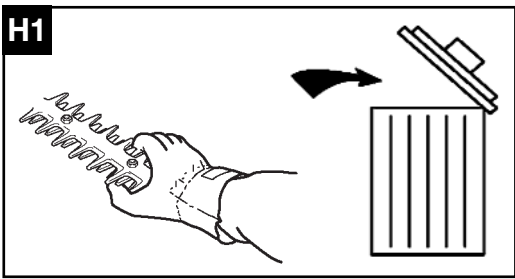

H2

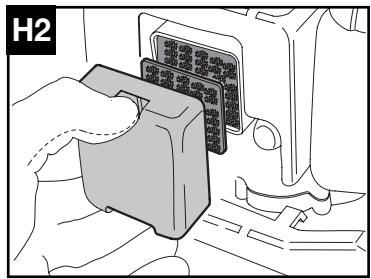

H3

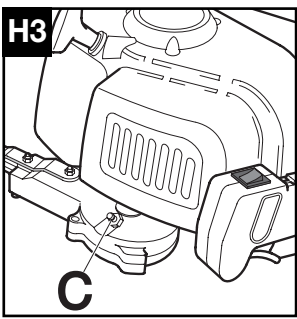

H4

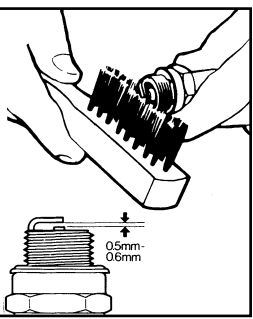
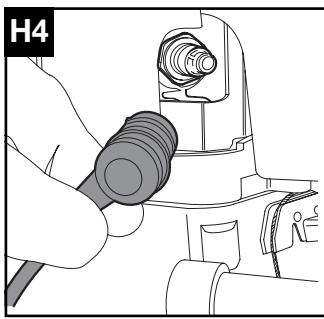

H5

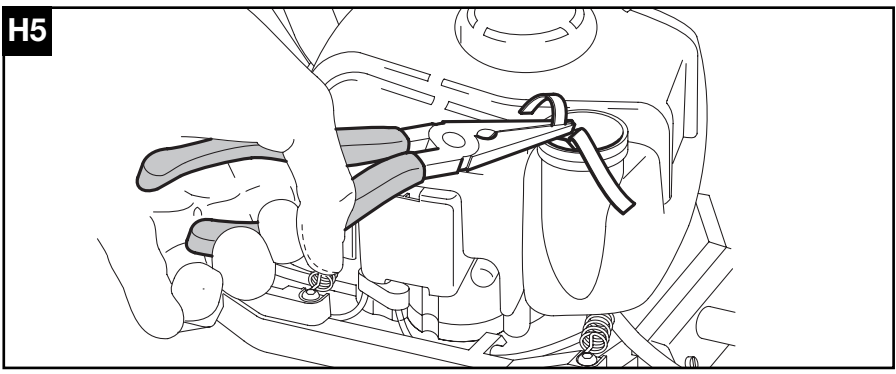

- GB** Due to a constant product improvement programme, the factory reserves the right to modify technical details mentioned in this manual without prior notice.
- DE** Im Sinne des Fortschritts behält sich der Hersteller das Recht vor, technische Änderungen ohne vorherigen Hinweis durchzuführen.
- FR** La Maison se réserve la possibilité de changer des caractéristiques et des données de ce manuel à n'importe quel moment et sans préavis.
- NL** Door konstante produkt ontwikkeling behoud de fabrikant zich het recht voor om technische specificaties zoals vermeld in deze handleiding te veranderen zonder hiervan vooraf bericht te geven.
- NO** Produsenten forbeholder seg all rett og mulighet til å forandre tekniske detaljer i denne manualen uten forhåndsvarsel.
- FI** Jatkuvan tuotteen parannusohjelman tähden valmistaja pidättää oikeuden vaihtaa ilman ennakkovaroitusta tässä ohjekirjasessa mainittuja teknisiä yksityiskohtia.
- SE** Tilverkaren reserverar sig rätten att ändra fakta och uppgifter ur handboken utan förvarning.
- DK** Producenten forbeholder sig ret til ændringer, hvad angår karakteristika og data i nærværende instruktion, når som helst og uden varsel.
- ES** La firma productora se reserva la posibilidad de cambiar las características y datos del presente manual en cualquier momento y sin previo aviso.
- PT** A casa productora se reserva a possibilidade de variar características e dados do presente manual em qualquer momento e sem aviso prévio.
- IT** La casa produttrice si riserva la possibilità di variare caratteristiche e dati del presente manuale in qualunque momento e senza preavviso.
- HU** A gyártó cég fenntartja a jogot arra, hogy a használati utasításban megadott adatokon és technikai tulajdonságokon bármikor és előzetes bejelentés nélkül változtasson.
- GR** Λόγω προγράμματος συνεχούς βελτίωσης προϊόντων, το εργοστάσιο επιφυλάσσεται του δικαιώματος να τροποποιεί τις τεχνικές λεπτομέρειες που αναφέρονται στο εγχειρίδιο αυτό χωρίς προηγούμενη ειδοποίηση.
- CZ** *Vzhledem k pokračujícím inovacím si výrobce vyhrazuje právo měnit technické hodnoty uvedené v této příručce bez předchozího upozornění.*
- PL** *W związku z programem ciągłego ulepszania swoich wyrobów, producent zastrzega sobie prawo do wprowadzania zmian w szczegółach technicznych wymienionych w tej instrukcji bez uprzedniego zawiadomienia. Instrukcja jest częścią wyposażenia wykaszarki.*
- RUS** Фирма E.O.P.I. непрерывно работает над усовершенствованием своих изделий. Поэтому мы сохраняем за собой право на внесение изменений в технические детали, упомянутые в данной инструкции по эксплуатации, без предупреждения об этом.

A. Almen beskrivelse

- 1) KLINGER
- 2) KLINGESKINNER
- 3) HÆTTE BRÆNDSTOFBLANDING
- 4) HÅNDGREB FORTIL
- 5) STARTGREB
- 6) CYLINDERVÆRN
- 7) TÆNDRØR
- 8) HÅNDGREB BAGTIL
- 9) SPEEDER AFTRÆKKER
- 10) STOPKONTAKT
- 11) GEARCASSE
- 12) SMØRENIPPEL
- 13) SIKKERHEDSGREB
- 14) LUFTFILTER
- 15) PRIMER
- 16) HÅNDGREB KONTROLANORDNING
FED BLANDING
- 17) SPÆRREKNAP DREJEHÅNDGREB
- 18) SIKKERHEDSGREB HÅNDGREB FORTIL
- 19) HÅNDBESKYTTELSESINDRETNING
- 20) BESKYTTELSESINDRETNING TIL FRAGTEN

PRODUKTETS IDENTIFIKATIONSMÆRKE

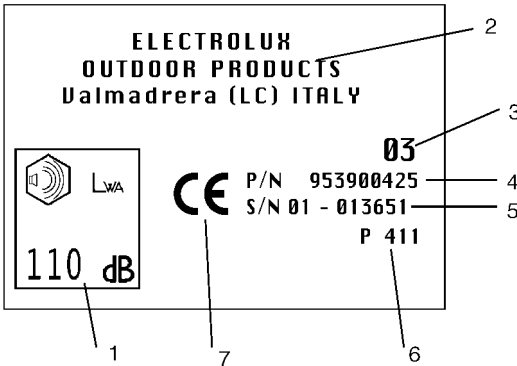

BETYDNING:

- 1) Garanteret lydintensitet i henhold til Direktivet 2000/14/EØF
- 2) Fabrikantens navn og adresse
- 3) Fremstillingsår (de sidste to tal; f.eks. 03=2003)
- 4) Produktets kode
- 5) Serienummer
- 6) Model/type
- 7) EU-overensstemmelsesmærke

Almene sikkerhedsnormer



GIV AGT!

- Anvend hækkeklipperen hensigtsmæssigt for at undgå ulykker.
- Man skal overholde påbudene og anvisningerne for at sikre en forholdsmæssigt sikker og effektiv anvendelse af dette apparat.
- Brugeren har pligt til at overholde påbudene og anvisningerne i denne vejledning, som følger med apparatet.
- Vær opmærksom på billederne på forsiden og teksten i vejledningen; til hvert kapitel hører der en illustreret henvisning på forsiden, hvor identifikationsbogstavet er opført.

Symbolernes betydning



Advarsel



Læs brugervejledningen omhyggeligt igennem og sørg for at være fuldstændigt klar over, hvordan samtlige styreanordninger fungerer.



Sikkerhedsklæder:
Godkendte beskyttelsesbriller eller beskyttelsesvisir, typegodkendt beskyttelseshjelm, høreværn



Sikkerhedsklæder:
Godkendte handsker



Sikkerhedsklæder:
Godkendte sikkerhedsstøvler



Undlad at ryge under
påfyldning og anvendelse

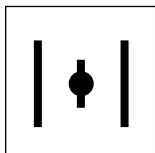

Luftventil åben
(Start i varm tilstand)

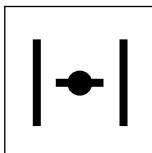

Luftventil åben
(Start i kold tilstand)

B - Beskrivelse af maskinens sikkerhedsudstyr, eftersyn og vedligeholdelse



GIV AGT! Motorsaven må under ingen omstændigheder anvendes, hvis sikkerhedsanordningerne ikke fungerer upåklageligt

- I dette kapitel fremstilles det sikkerhedsudstyr, som maskinen er forsynet med, samt de eftersyn og vedligeholdelsesindgreb der skal foretages for at sikre, at det bliver ved med at fungere upåklageligt.
- Kapitellet Almen beskrivelse gør det nemmere at finde frem til de dele, der fremstilles i dette kapitel.
- Risikoen for ulykker stiger betydeligt, hvis vedligeholdelsen ikke foretages regelmæssigt eller ikke foretages på professionel vis. Hvis I er i tvivl om noget, bedes I rette henvendelse til et autoriseret servicecenter.

B1 Sikkerhedsgreb

- Denne anordning er beregnet til at hindre en hændelig aktivering af speeder-aftrækkeren A, d.v.s. aftrækkeren A kan kun aktiveres, hvis der samtidig trykkes på sikkerhedsgrebet B. Takket være 2 særskilte fjedre går speeder-aftrækkeren A og sikkerhedsgrebet B automatisk tilbage til udgangsstillingen, når håndgrebet slippes.

B1 Stopkontakt

- Hvis man trykker på stopkontakten C i den af symbolet angivne retning, slukkes motoren.
- For at kontrollere, om den fungerer ordentligt, skal man tænde for motoren og forvise sig om, at motoren slukkes, når stopkontakten C stilles på Stop.

B2 Klingskinne

- Klingskinnen (A) er en vigtig anordning, som er blevet udviklet for at undgå hændelig kontakt mellem kropsdele og klingerne.
- Man skal med jævne mellemrum undersøge, om anordningen er intakt og om nødvendigt lade den udskifte på et autoriseret servicecenter.

B3 Håndbeskyttelsesanordning

- Håndbeskyttelsesanordningen (B) hindrer enhver hændelig kontakt mellem hænderne og klingeeenheden.
- Man skal med jævne mellemrum og under alle omstændigheder hvis beskyttelsesanordningen udsættes for hårde stød kontrollere, om den er intakt.

B3 Sikkerhedsgreb på håndgrebet fortil

- Denne hækkeklipper er forsynet med en sikkerhedsanordning (C), som nedsætter risikoen for ulykker betydeligt; hvis man ikke holder maskinen fast med begge hænder, hindrer denne sikkerhedsanordning motorens omdrejningstal i at stige og klingerne spærres, selvom man accelererer så meget som muligt.
- For at kontrollere, om denne yderst vigtige anordning fungerer ordentligt, skal man prøve at accelerere så meget som muligt uden at trykke på håndgrebet fortil; under normale forhold stiger motorens omdrejningstal ikke, og klingerne står stille; skulle dette ikke være tilfældet, fungerer anordningen ikke ordentligt, og maskinen skal straks indleveres til et servicecenter.

B4 Vibrationsdæmpesystem

- Vibrationsdæmpesystemet nedsætter overføringen af vibrationerne takket være fjedrene og gummistøddæmperne mellem motorenheden/klingeenheden og maskinens håndgreb.
- Kontrollér fjedrene og gummistøddæmperne med jævne mellemrum; undersøg, om de er monteret rigtigt, og at de ikke fremviser revner eller er deformerede.

B5 Lyddæmper

- Lyddæmperen anvendes til at formindske støjniveauet så meget som muligt og bringer udstødningsgassen fra forbrændingsmotoren med gnisttænding væk fra brugeren.
- Overhold følgende procedurer for at sikre en forsvarlig anvendelse af hækkeklipperen.
- **⚠ GIV AGT! Lyddæmperen kan blive meget hed under anvendelsen, og det tager noget tid for den at køle af, efter at motoren er blevet slukket; man skal derfor udvise særlig forsigtighed, hvis man af hvilken som helst årsag kommer i kontakt med området i nærheden af lyddæmperen.**

- **⚠ Pas ligeledes på brandfaren. Kontrollér med jævne mellemrum, om lyddæmperen er korrekt fastskruet til maskinen; maskinen må under ingen omstændigheder anvendes, hvis lyddæmperen er defekt eller beskadiget.**
- **⚠ GIV AGT! Udstødningsgassen fra forbrændingen i en forbrændingsmotor med gnisttænding er giftig, og derfor må maskinen ikke anvendes i lukkede rum.**
- **⚠ GIV AGT! Udstødningsgassen kan blive meget hed og kan indeholde gnister, hvorfor det er vigtigt ikke at bringe brændbare produkter i nærheden.**

C. SIKKER ANVENDELSE

Almene forholdsregler

- Dette apparat må udelukkende anvendes til det formål, det er beregnet til.
- Dette apparat må ikke anvendes til andre formål end at trimme eller klippe buskformede træer, hække eller buske.
- Man skal altid holde godt fast om apparatet med begge hænder.
- Man skal sørge for, at man er i stand til at standse motoren og klingerne, hvis der opstår behov derfor (Jævnfør kapitlet Start og stand-sning af motoren).
- GIV AGT! Hækkeklipperens klinger bliver ved med at bevæge sig på grund af inertikraft, efter at der er blevet slukket for motoren; pas derfor på hænderne, der er reelt fare for amputering af fingrene.
- Før ibrugtagning skal man altid undersøge maskinen omhyggeligt.
- Sørg for, at der ikke er løse skruer, beskadigede dele eller brændstofdudslip.
- UDSTØDNINGSGASSEN ER GIFTIG, OG HVIS DEN INDÅNDES, OPSTÅR DER DERFOR FARE FOR GASFORGIFTNING OG ENDDA DØDSFALD.
- Børn må under ingen omstændigheder anvende denne maskine.
- Man skal sørge for, at hækkeklipperen under ingen omstændigheder anvendes af børn eller personer, der ikke har tilstrækkeligt kendskab til nærværende anvisninger eller ikke råder over de fornødne forudsætninger. Der er nogen steder lokalt fastsat bestemte aldersgrænser for brug.
- Alle brugere skal være klar over, hvordan maskinen anvendes helt sikkert som beskrevet i nærværende vejledning og have kendskab til skæremetoderne, eventuelt ved en praktisk forevisning.
- Hvis maskinen lånes ud eller sælges videre, skal man lade denne vejledning følge med, således

at de fremtidige brugere kan få indblik i apparatet og de sikkerhedsforanstaltninger, der skal træffes.

- Man skal anvende typegodkendte, tætsluttende sikkerhedsklæder samt skridsikket fodtøj, handsker, beskyttelsesbriller og hørepropper.
- Undlad at bære vidde klæder eller smykker, som kan hænge fast i de maskinedele, der bevæger sig.
- Sørg for, at håret holdes over skulderen.
- Udforsk arbejdsstedet nøje og pas på alle farer (f.eks. veje, stier, elkabler, farlige træer, osv.).
- Ryd arbejdsområdet for dåser, flasker, sten osv.
- Hvis klingens kommer i berøring med genstande, risikerer brugeren, andre personer eller dyr i nærheden af maskinen at komme alvorligt til skade.
- Man må under ingen omstændigheder forsøge at anvende maskinen, hvis der mangler dele eller udstyr, eller hvis der er blevet foretaget ændringer på den af andre end et Autoriseret Servicecenter.
- Operatøren eller brugeren påtager sig ethvert ansvar for ulykker, hvor tredjemand eller deres goder involveres, samt for de farer, disse udsættes for.
- Tag højde for de farer, som ikke høres på grund af støjen fra maskinen.
- Sørg for, at der er andre mennesker indenfor en afstand, hvor de kan høre jer i tilfælde af ulykker.
- Undlad at anvende maskinen, hvis I er trætte eller har indtaget stoffer såsom narkotika eller spiritus, som forandrer deres fysiske tilstand.
- Hvis hækkeklipperen flyttes med et transportmiddel, skal den placeres og fastgøres sikkert, så man ikke risikerer, at der strømmer brændstof ud.
- Når maskinen transporteres eller opmagasineres, skal man altid påmontere beskyt-

telsesindretningen til klingerne for at undgå at komme til skade.

- GIV AGT: DET TILRÅDES KRAFTIGT AT ANVENDE ORIGINALT TILBEHØR OG RESERVEDELE.

Forholdsregler, der skal træffes for at garantere en sikker anvendelse af maskinen

- Man skal sørge for, at mennesker eller dyr befinder sig på en sikker afstand (mindst 10 meter væk). Sæt om nødvendigt varselssignaler op for at holde personer og dyr på en sikker afstand.
- Hvis der spildes brændstof på apparatet, skal man før det sættes i gang sørge for, at motoren er fuldstændigt tør.
- Sørg for at holde håndgrebene tørre og rene.
- Undlad at sætte apparatet i gang, hvis klingerne er beskadigede eller for slidte.
- Hvis man anvender McCulloch sikkerhedsvisir, skal man sørge for at tage den gennemsigtige beskyttelsesfilm af plastik af, såfremt den forefindes.
- Hold alle legemsdele og klædestykker væk fra klingerne, mens motoren startes eller kører.
- Sørg for altid at stå sikkert på benene.
- Man må ikke anvende hækkeklipperen, hvis man står på en stige eller ustabile flader.
- Hvis man skal klippe eller beskære høje hække eller buske, skal man anvende solidt, sikkert stillads, undlade at læne sig ud over det, og sørge for ikke at miste balancen på noget tidspunkt.
- Hvis man rammer en genstand utilsigtet, skal man straks slukke for motoren og undersøge udstyret.

- Man skal sørge for, at håndgrebet og værnet altid er placeret rigtigt, mens maskinen anvendes.
- Mens der foretages klipning og trimning, skal motoren altid køre ved et højt omdrejningstal, eftersom disse arbejder under ingen omstændigheder må udføres, mens motoren kører på et lavt omdrejningstal.
- Man må under ingen omstændigheder hæve hækkeklipperen længere op end til skulderhøjde.
- Man skal altid vente, indtil motoren kører på minimum, før man flytter apparatet videre til en ny del af busken eller hækken.
- Stands motoren, når man skifter arbejdssted, eller før man undersøger klingerne.
- Før man genoptager skærearbejdet, skal man kontrollere, om man står i den rigtige stilling.
- For at nedsætte faren for brand, skal man sørge for, at der ikke sidder sten og blade fast i motoren eller lyddæmperen samt at der ikke er for meget smøremiddel i dem.
- Pas på maskinens skarpe dele og varme overflader.
- Ved langvarig brug af maskinen eller andre værktøjer udsættes operatøren for vibrationer, der kan forårsage "Hvide fingre" ("Raynaud's phenomenon"). Dette kan nedsætte hændernes følsomhed, hvilket gør det sværere at skelne mellem forskellige temperaturer, og forårsager en generel ufølsomhed. Af denne årsag bør operatøren nøje undersøge sine hænders og fingres tilstand, hvis apparatet anvendes hele tiden eller jævnligt. Hvis et af ovennævnte symptomer forekommer, skal man opsøge en læge med det samme.

D. Brændstofblanding



GIV AGT!

o Undlad at ryge under påfyldningen!

- Åbn tankens hætte ved at løsne den langsomt.
- Foretag påfyldningen udendørs, langt væk fra flammer og gnister.
- Der må under ingen omstændigheder fyldes brændstof i tanken, mens motoren er tændt eller varm (påfyldningen må først foretages, når motoren køler af) for at undgå brandfare.
- Undgå at olien og brændstoffet kommer i kontakt med huden og øjnene.
- Foretag påfyldningen på et sted, hvor der er god udluftning.
- Undlad at indånde benzindampene, da de er giftige.
- Benzinen må udelukkende opbevares i beholdere, som egner sig til brændstof.



TILBEREDNING AF BLANDINGEN

GIV AGT!

- Der må ikke anvendes andre brændstoftyper end den, som anbefales i denne vejledning.
- Dette apparat er udstyret med en totaktsmotor og skal derfor forsynes med en blanding af blyfri benzin (med et oktantal på mindst = a 90) og særlig, helt syntetisk olie til totaktsmotorer, beregnet til blyfri benzin, i det forhold, der er angivet på oversigten på forsiden af punkt (D)



GIV AGT!

Man skal nøje checke oliens specifikationer, som er angivet på pakningen, for hvis der anvendes olie, som ikke har de specifikationer, der er opført i denne vejledning, kan der opstå alvorlige motorskader!

- For at opnå en bedre blanding skal man først hælde olien og derefter benzinen i en typegodkendt beholder og ryste dunken ihærdigt (hver gang der hældes brændstof fra dunken).
- Pas på ikke at spilde benzinen.
- Blandingens egenskaber forringes og ændres med tiden, og derfor bør man kun tilberede den mængde blanding, man har behov for hver gang.

PÅFYLDNING

 **GIV AGT!** Følgende forholdsregler ned-sætter brandfaren:

- Sørg for, at der er så god udluftning som muligt.
- Undlad at ryge eller anbringe varmekilder eller gnister i nærheden af brændstoffet.
- Foretag påfyldningen, mens motoren er i stå.
- Åbn tankens hætte forsigtigt for at for-mindske eventuelt overtryk.
- Tankens hætte må ikke fjernes, mens motoren er i gang.
- Luk hættens omhyggeligt efter påfyldningen.
- Foretag påfyldningen på et sted, hvor der er god udluftning.
- Stil maskinen på en plan, bæredygtig flade, så den ikke kan vælte, og tankens hætte skal vende opad.
- Rens omhyggeligt rundt om tankens påfyldningsstuds, der hættens tages af, så der ikke trænger snavs ind.
- Åbn tankens hætte forsigtigt. Skru hættens på blandingstanken af og fyld den nødvendige mængde på ved hjælp af en trag.
- Pas på ikke at spilde brændstoffet.
- Når man har fyldt tanken, skal man stramme hættens omhyggeligt.



GIV AGT!

Hvis man kommer til at spilde brændstoffet, skal man tørre maskinen godt af. Hvis man kommer til at spilde brændstof på sig selv, skal man straks skifte tøj. Undgå kontakt med huden og øjnene.



GIV AGT!

Lyddæmperen bliver meget hed under anvendelsen og straks efter standsning af motoren. Dette gælder også, når motoren kører på minimum. Vær opmærksom på, at der kan opstå brandfare, især hvis der er brændbare materialer eller gasarter i nærheden.

OPBEVARING AF BRÆNDSTOFFET

- Benzinen er yderst brændbar.
- Sluk cigaretter, piper og cigarer, før I kommer i nærheden af hvilken som helst slags brændstof.
- Brændstoffet skal opbevares på et køligt sted, hvor der er god udluftning, og det skal opbevares i en typegodkendt beholder.
- Man må under ingen omstændigheder lade motoren hvile med brændstof tilbage i tanken, på steder med ringe udluftning, hvor gassen fra benzinen kan spredes og derved nå frem til ild, lys, flammer i brændere eller varmere, vandvarmere, tørreapparater m.m.
- Gassen, som brændstofferne frembringer, kan forårsage eksplosioner eller brand.
- Undlad at opbevare for store brændstofmængder.
- For at undgå vanskeligheder ved start, anbefales det kraftigt at undgå, at al brændstoffet i tanken bruges op.

E. Skæreteknik



GIV AGT!

Anvend tykke, typegodkendte handsker!

Med denne maskine kan der skæres på to forskellige måder:
1 Vandret
2 Lodret.

GÆLDER KUN FOR MODELLER MED
REGULERBART HÅNDGREB

- Håndgrebet bagtil kan kun stilles i 3 faste positioner: 0°, 90°, 180°.
- Indstil håndgrebet bagtil alt efter den skæring, der skal foretages (vandret eller lodret), for at få

fuld kontrol over busktrimmern og opnå en ergonomisk korrekt stilling under alle skæreforhold.

- Håndgrebet indstilles ved at trække deblokeringsknappen (E) helt i bund i pilens retning.
- Drej håndgrebet en lille smule i den ønskede retning og slip deblokeringsknappen (E).
- Foretag resten af drejningen, indtil man kommer frem til den ønskede stilling (0°, 90° eller 180° grader); man hører et klik, når håndgrebet står rigtigt i den ønskede stilling og når deblokeringsknappen automatisk er gået tilbage til udgangsstillingen.
- Kontrollér om håndgrebet er ordentligt spærret

ved at dreje det og se om det bliver i den stilling, det er reguleret til. Hvis det bevæger sig, skal man gentage reguleringen og spærringen.



GIV AGT!

Apparatet må under ingen omstændigheder tændes, hvis man ikke er fuldstændigt sikker på, at deblokeringsknappen (E), er gået tilbage til udgangstillingen, hvorved håndgrebet er blevet spærret ordentligt.



GIV AGT!

Man skal før hver brug kontrollere, om håndgrebet bagtil er fuldstændigt spærret i en af de rigtige stillinger for at forebygge ulykker.



GIV AGT!

Hvis håndgrebet ikke kan spærres i en af de rigtige stillinger, skal apparatet indleveres på et Autoriseret Servicecenter.

1 Den vandrette skærestilling anvendes til at skære toppen af buske, buskformede træer og hække.

- Man skal skære fra højre til venstre.
- Hækkeklipperen må ikke anvendes over skulderhøjde.

2 Den lodrette skærestilling anvendes til at beskære buske, buskformede træer og hække på siden.

- Man skal altid starte nedefra og skære opad.
- Maskinen skal holdes fast med begge hænder.
- Pres så meget som muligt på gasspjældets aftrækker under skærearbejdet.
- Når man er færdig, skal man slippe gasspjældets aftrækker, vente, indtil motorens omdrejningstal kommer ned på minimum; klingene bør nu gå i stå.
- Fortsæt med det næste stykke.
- Når man er kommet over til det næste stykke og har indtaget en sikker stilling, kan man genoptage arbejdet ved at presse så meget som muligt på gasspjældets aftrækker.

F. Start og standsning af motoren



GIV AGT!

- Før maskinen sættes i gang, skal man læse nærværende vejledning omhyggeligt igennem; vær særligt opmærksom på sikkerhedsindretningerne og de anbefalede personlige værnemidler.
- Før hver igangsætning skal man forvise sig om, at maskinen er i upåklagelig forfatning, at samtlige sikkerhedsanordninger er installerede og velfungerende; man skal desuden nøje undersøge klingerne og undlade at anvende maskinen, hvis klingerne er slidte, beskadigede eller fremviser tydelige revner.
- Man skal kontrollere, om samtlige dæksler og låg er påmonteret rigtigt.
- Man skal kontrollere, om gearkassens komponenter og dæksel er rigtigt monterede, da man risikerer at komme alvorligt til skade, hvis dette ikke er tilfældet.



GIV AGT!

Følg nedenstående procedure for at sætte maskinen rigtigt i gang under helt sikre forhold:

- Stil apparatet på plan, fast grund.
- Tag fat i startknappen med den ene hånd, mens maskinen holdes fast med den anden, så den ikke bevæger sig (Pas på ikke at vikle startsnoren rundt om hånden), træk forsigtigt i snoren, indtil man mærker en vis modstand og træk derefter ihærdigt i den

(startproceduren ved varm og kold motor er fremstillet nedenfor.



GIV AGT!

Undlad at trække startsnoren helt i bund og slip den ikke brat, så den rammer maskinen, da man risikerer at beskadige den.

START MED KOLD MOTOR

- 1 Stopknappen skal stå på "I" eller "START"
- 2 Drej chokeren over på START. Pres adskillige gange på kuglen (C), indtil man ser, at der strømmer brændstof tilbage til tanken gennem slangen (D).
- 3 Tag rigtigt fat i startergrebet og hiv i startsnoren, indtil man hører et par eksplosioner.
- 4 Tryk speederen (A) og sikkerhedsgrebet (B) helt i bund; nu går chokeren (C) automatisk tilbage til udgangsstillingen.
- 5 Træk i snoren, indtil motoren går i gang.
- 6 Motoren standses ved at trykke på stopknappen, så den kommer over på "0" eller "STOP"

START MED VARM MOTOR

- 1 Stopknappen skal stå på "I" eller "START"
- 4 Sørg for, at chokeren står på "RUN". Pres adskillige gange på kuglen (C), indtil man ser, at der strømmer brændstof tilbage gennem slangen (D).
- 5 Træk i snoren, indtil motoren går i gang.
- 6 Motoren standses ved at trykke på stopknappen, så den kommer over på "0" eller "STOP".

G. Regulering af karburator



GIV AGT!

Jeres maskine er muligvis forsynet med en karburator med lavt emissionstal. Det anbefales at lade reguleringen af karburatoren foretage på et Autoriseret Servicecenter, som råder over det fornødne udstyr til at sikre optimale præstationer ved et lavest muligt emissionstal.

- Motorens rigtige minimale omdrejningstal er 2800 omdrejninger som angivet i de tekniske

specifikationer i denne vejledning, og det må udelukkende ændres af et autoriseret servicecenter.

- Hvis motoren slukkes, når den står på minimum, skal man dreje på skruen T; hvis den drejeres med uret, øges omdrejningstallet, mens det nedsættes, hvis den drejeres mod uret.



GIV AGT!

Samtlige ovennævnte indgreb må kun foretages, såfremt samtlige skæreorganer er rigtigt påmonterede.

H. Periodisk vedligeholdelse



GIV AGT!

- Undlad at foretage hvilken som helst reparation, der ikke er beskrevet i denne vejledning.
- Spørg et autoriseret servicecenter til råds, hvis I er i tvivl om, hvilke reparationer, der skal udføres eller hvordan.
- Garantien kan bortfalde, hvis der foretages forkerte reguleringer af personale, der ikke arbejder på et Autoriseret Servicecenter.
- Stil stopknappen (10) på STOP, før der foretages hvilket som helst indgreb på maskinen.
- Maskinen skal undersøges omhyggeligt før ibrugtagning.

1 KLINGER

- Før maskinen sættes i gang, skal man undersøge deres slidtilstand og generelle forfatning; hvis de er for slidte, skal man indlevere apparatet på et servicecenter for at få dem udskiftet.
- Pas på, klingerne er skarpe og farlige; håndtér dem forsigtigt og anvend særlige beskyttelse-shandsker, selvom der er slukket for motoren.

2 RENGØRING AF LUFTFILTRET (Mindst hver 25. driftstime).

- Hæv luftfiltret med en skruetrækker og tag det ud af dets leje (se billedet).
- Vask filtret med benzin.
- Tør filtret med luft.
- Sæt filtret på plads igen.

BEMÆRK: Filtret skal udskiftes, hvis det er revet i stykker eller ødelagt.

3 SMØRING AF GEARKASSEN MED FEDT (kun på visse modeller)

- Kom fedt beregnet til hurtige gear i gearkassen hver 50. driftstime, gennem hullet (C).

4 TÆNDRØR

- Man skal med jævne mellemrum (mindst hver 50. time) afmontere og rense tændrøret og regulere afstanden mellem elektroderne (0,5 - 0,6 mm).
- Udskift det, hvis det er for slidt, eller under alle omstændigheder inden der går 100 driftstimer.
- Hvis der forekommer for mange aflejringer, skal man kontrollere reguleringen af karburatoren, om olien og benzinen er blandet i det rigtig forhold og checke om olien er af fremragende kvalitet og beregnet til totaktmotorer.

5 BRÆNDSTOFFILTER

- Når det skal renses eller udskiftes, skal man fjerne tankens hætte og tage filtret ud ved hjælp af en krog eller en lang tang.
- Man skal med jævne mellemrum, hver sæson, henvende sig til et Servicecenter for at få foretaget almen vedligeholdelse og en rengøring af de indre komponenter.
- Derved nedsættes risikoen for, at der opstår pludselige problemer, maskinens levetid forlænges, og dens funktionsdygtighed forbedres.

JÆVNLIGE INDGREB:

For at undgå overophedning af motoren er det vigtigt at fjerne støv og snavs fra åbningerne, cylinderens dæksel og cylinderens lameller ved hjælp af en træskraber.



LÆNGEVARENDE STILSTAND:

- Tøm tanken for brændstof og lad motoren køre, indtil det resterende brændstof er brugt helt op.

Fejlfindingsoversigt

	Motoren går ikke i gang	Motoren kører ikke ordentligt eller mister kraft	Maskinen går i gang, men skærer ikke ordentligt
Kontrollér om STOP-kontakten står på I.	●		
Kontrollér om der mindst er 25% af brændstoftankens rumindhold tilbage.	●	●	
Kontrollér om luftfiltret er rent.	●	●	
Fjern tændrøret, tør det, rens det og sæt det på plads igen. Skift det om nødvendigt.	●	●	
Kontrollér karburatorens skruer og regulér dem om nødvendigt.		●	
Udskift brændstoffiltret. Ret henvendelse til leverandøren.		●	
Udfør skæretilbehørets monteringsprocedure korrekt			●
Kontrollér om metaltilbehøret er skarpt, skulle dette ikke være tilfældet, ret henvendelse til forhandleren.			●

Der bliver ved med at være problemer med motoren: Ret henvendelse til en officiel forhandler.

Miljøet

Dette kapitel indeholder nyttige oplysninger om, hvordan man bibeholder maskinens miljøvenlige egenskaber, som er blevet projekteret under dens udvikling, samt om hvordan den anvendes korrekt og hvordan olien og brændstoffet skal bortskaffes.

1. PROJEKTERING

I løbet af projekteringen har vi tilstræbt at udvikle en motor med et lavt forbrug, et lavt emissionstal og begrænset udstødning af forurenende gasser.

2. ANVENDELSE AF MASKINEN

Påfyldningen af brændstofblandningstanken skal foretages således, at der ikke spredes brændstof i miljøet.

3. LÆNGERE STILSTAND

Man skal altid tømme tanken, hvorved man skal træffe de samme forholdsregler som ved påfyldningen.

4. SKROTNING

Hvis maskinen ikke længere skal anvendes, må den ikke efterlades i naturen; den skal derimod afleveres til autoriserede firmaer, som bortskaffer affald i henhold til den gældende lovgivning.

Overensstemmelseserklæring

Undertegnede, som er bemyndiget af E.O.P., erklærer hermed, at følgende produkter af model / TYPE: **Tivoli 65 / HG 65, Tivoli 63 HG 63, : Tivoli 50 / HG 50, HC 60/70 / PH 61** fra og med serienumrene fremstillet fra og med år 2003 af E.O.P., Valmadrera, Italien, opfylder kravene i EU-Direktiverne: 98/37/EØF (Maskindirektivet), 93/68/EØF (Direktiv vedr. EU-mærkning) & 89/336/EØF (Direktiv vedr. Elektromagnetisk Kompatibilitet), Direktiv 2000/14/EØF (Bilag V).

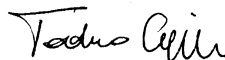

Valmadrera, 15.12.01
Giuseppe Todero (Teknisk Leder)
Electrolux Outdoor Products
Via Como 72, 23868 Valmadrera (Lecco) ITALIEN

Tekniske specifikationer

Cylindervolumen (cm ³)	25			
Cylinders indre diameter (mm)	35			
Slaglængde (mm)	26			
Effekt (kW)	0,7			
Maksimal skærefrekvens (min ⁻¹)	2150			
Maksimalt omdrejningstal (min ⁻¹)	8500			
Minimalt omdrejningstal (min ⁻¹)	2800			
Vægt uden væsker (kg)	5,4	5,7	5,4	5,7
Brændstofblandningstankens rumindhold (cm ³)	360	360	360	360
Lydtrykniveau ved operatørens øre L _{PA} av (dBA) (ISO 11201)	95,6	95,6	95,6	95,6
Målt lydintensitet L _{WA} av (dBA) (ISO 3744)	107	107	108	107
Garanteret lydintensitet L _{WA} av (dBA) (ISO 3744)	108	108	109	108
Vibrationer håndgreb bagtil (m/s ²) (ISO 5349)	3,1	3,1	6,6	3,1
Vibrationer håndgreb fortil (m/s ²) (ISO 5349)	2,5	2,5	13,4	2,5
	Tivoli 50/60	Tivoli 63 HG 63	HC 60/70 PH 61	Tivoli 65 HG 65