

Supreme 300 / T 300 - Supreme 300J / B 300J

Electrolux

 **Electrolux**

Supreme 300 / T 300
Supreme 300J / B 300J

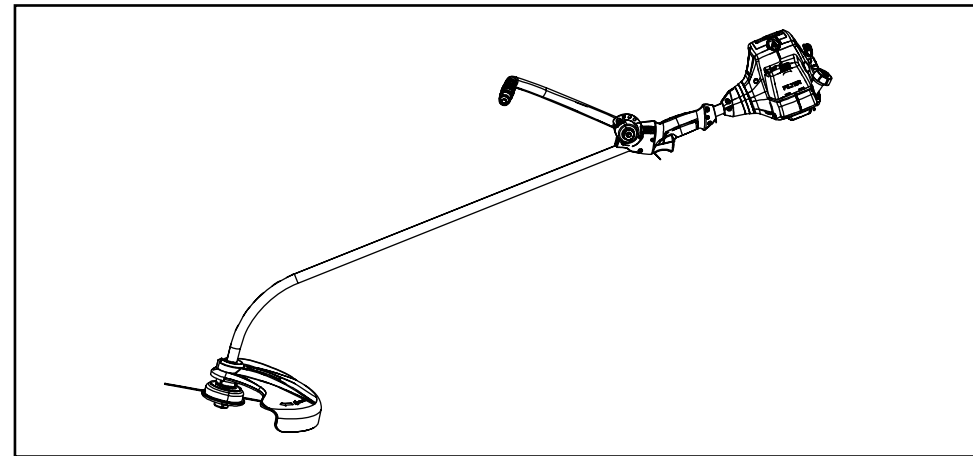

GB

INSTRUCTION MANUAL
IMPORTANT INFORMATION: Please read these instructions carefully and make sure you understand them before using this unit. Retain these instructions for future reference.

DE

BETRIEBSANWEISUNG WICHTIGE INFORMATION: Lesen Sie diese Hinweise zur Handhabung des Geräts aufmerksam durch. Verwenden Sie es erst, wenn Sie sicher sind, daß Sie alle Anweisungen verstanden haben und gut aufbewahren.

FR

MANUEL D'INSTRUCTIONS
RENSEIGNEMENTS IMPORTANTS: Avant d'utiliser cet appareil, veuillez lire attentivement les instructions et assurez-vous de les avoir comprises. Conservez les instructions pour référence ultérieure.

NL

HANDLEIDING
BELANGRIJKE IMPORTANTS: Lees deze handleiding aandachtig en zorg dat u alles begrijpt alvorens de kettingzaag te gebruiken en be-waar ze voor toekomstige raadpleging.

NO

BRUKERHÅNDBOK
VIKTIG INFORMASJON: Les disse anvisningene nøye og forsikre deg om at du forstår dem før du bruker enheten og oppbevar dem for sen-ere bruk.

FI

OHJEKIRJA
TARKEÄÄ TIETOA: Lue nämä ohjeet huolellisesti ja varmista, että olet ymmärtänyt ne, ennen kuin alat käyttää tätä laitetta ja säilytä myöhempää tarvetta varten.

SE

BRUKSANVISNING
VIKTIG INFORMATION: Läs instruktionerna noggrant och försäkra dig om att du förstår dem innan du använder utrustningen och spara dem för framtida behov.

DK

BRUGERHÅNDBOG
VIGTIGE OPLYSNINGER: Læs instruktionerne omhyggeligt, før du bruger enheden og gemme til senere henvisning.

ES

MANUAL DE INSTRUCCIONES
INFORMACIÓN IMPORTANTE: Lea atentamente las instrucciones y asegúrese de entenderlas antes de utilizar esta aparato. Conserve las instrucciones para la referencia en el futuro.

PT

MANUAL DO OPERADOR
INFORMAÇÕES IMPORTANTES: Queira ler cuidadosamente estas instruções e tenha certeza de entendê-las antes de usar a serra e guarde para consulta futura.

IT

LIBRETTO D'ISTRUZIONI
INFORMAZIONI IMPORTANTI: Leggere le istruzioni attentamente e capirle bene prima di usare l'utensile. Conservare per ulteriore consultazione.

HU

HASZNÁLATI ÚTMUTATÓ
Jótállást vállalni csak rendeltetésszerűen használatba vett gépekre tudunk. Kérj ú hogy a gép használatba vételétől gondosan olvassa el a kezelési utasításokat.

GR

ΕΓΧΕΙΡΙΔΙΟ ΧΡΕΙΣΜΟΣ
ΣΗΜΑΝΤΙΚΕΣ ΠΛΗΡΟΦΟΡΙΕΣ: Διαβάστε προσεκτικά αυτές τις οδηγίες και φροντίστε να τις κατανοήσετε αυτό το μηχάνημα και φυλάξτε το για να το συμβουλευέστε στο μέλλον.

CZ

NAVOD K POUZIVANI
DULEZITA INFORMACE: Než začnete stroj používat přečtěte si prosím velmi pozorně tyto instrukce a ujistěte se, že jste jim porozuměli. Ušchovejte si tento návod pro použití i v budoucnu.

PL

INSTRUKCJA OBSŁUGI Gwarancja traci ważność w przypadku użycia urządzenia do celów innych niż wymienione w instrukcji obsługi. Prosimy o uważne przeczytanie instrukcji oraz o stowanie się do zaleceń i wskazówek w niej zawartych.

SK

NAVOD NA OBSLUHU
DOLEŽITÁ INFORMÁCIA: Pred použitím stroja si starostlivo prečítajte tento návod na obsluhu a uistite sa že ste mu dôkladne porozumeli. Návod starostlivo uschovajte pre potrebu v budúcnosti.

RU

РАБОЧИЕ ИНСТРУКЦИИ
ВАЖНЫЕ СВЕДЕНИЯ: Внимательно прочитайте и понять инструкции перед использованием оборудования. Хранить инструкции для дальнейших консультаций.

EE

KASUTUSJUHEHD
TÄHTIS INFORMATSIOON: Lugege kasutusjuhend enne seadme kasutamist kindlasti põhjalikult läbi ning veenduge, et olete kõigest täpselt aru saanud.

LV

ROKASGRAMATA
SVĀRĪGA INFORMĀCIJA: Pirms ierīces izmantošanas uzmanīgi izlasiet rokasgrāmatu un pārliecinieties, ka jūs labi saprotāt tās saturu. Saglabājiet rokasgrāmatu, lai nākotnē būtu iespējams atvaidzināt jūsu zināšanas.

Electrolux Outdoor Products
Via Como 72
23868 Valmadrera (Lecco)
ITALIA

Phone +39 0341 203111 - Fax +39 0341 581671
www.electrolux.com/mcculloch - www.electrolux.com/partner

Our policy of continuous improvement means that the specification of products may be altered from time to time without prior notice. Electrolux Outdoor Products manufacture products for a number of well known brands under various registered patents, designs and trademarks in several countries.
© Electrolux Outdoor Products Italy

 **The Electrolux Group. The world's No. 1 choice**

The Electrolux Group is the world's largest producer of powered appliances for kitchen, cleaning and outdoor use. More than 55 million Electrolux Group products (such as refrigerators, cookers, washing machines, vacuum cleaners, chain saws and lawn mowers) are sold each year to a value of approx. USD 14 billion in more than 150 countries around the world.



GB Due to a constant product improvement programme, the factory reserves the right to modify technical details mentioned in this manual without prior notice.

DE Im Sinne des Fortschritts behält sich der Hersteller das Recht vor, technische Änderungen ohne vorherigen Hinweis durchzuführen.

FR La Maison se réserve la possibilité de changer des caractéristiques et des données de ce manuel à n'importe quel moment et sans préavis.

NL Door konstante produkt ontwikkeling behoud de fabrikant zich het recht voor om technische specificaties zoals vermeld in deze handleiding te veranderen zonder hiervan vooraf bericht te geven.

NO Produsenten forbeholder seg all rett og mulighet til å forandre tekniske detaljer i denne manualen uten forhåndsvarsel.

FI Jatkuvan tuotteen parannusohjelman tähden valmistaja pidättää oikeuden vaihtaa ilman ennakkovaroitusta tässä ohjekirjasessa mainittuja teknisiä yksityiskohtia.

SE Tilverkaren reserverar sig rätten att ändra fakta och uppgifter ur handboken utan förvarning.

DK Producenten forbeholder sig ret til ændringer, hvad angår karakteristika og data i nærværende instruktion, når som helst og uden varsel.

ES La firma productora se reserva la posibilidad de cambiar las características y datos del presente manual en cualquier momento y sin previo aviso.

PT A casa productora se reserva a possibilidade de variar características e dados do presente manual em qualquer momento e sem aviso prévio.

IT La casa produttrice si riserva la possibilità di variare caratteristiche e dati del presente manuale in qualunque momento e senza preavviso.

HU A gyártó cég fenntartja a jogot arra, hogy a használati utasításban megadott adatokon és technikai tulajdonságokon bármikor és előzetes bejelentés nélkül változtasson.

GR Λόγω προγράμματος συνεχούς βελτίωσης προϊόντων, το εργοστάσιο επιφυλάσσει του δικαιώματος να τροποποιεί τις τεχνικές λεπτομέρειες που αναφέρονται στο εγχειρίδιο αυτό χωρίς προηγούμενη ειδοποίηση.

CZ Vzhledem k pokračujícím inovacím si výrobce výhradně právo měnit technické hodnoty uvedené v této příručce bez předchozího upozornění.

PL W związku z programem ciągłego ulepszania swoich wyrobów, producent zastrzega sobie prawo do wprowadzania zmian w szczegółach technicznych wymienionych w tej instrukcji bez uprzedniego zawiadomienia. Instrukcja jest częścią wyposażenia

SK Proizvajalec si pridržuje pravico, da spremeni značilnosti in podatke pričujočega priročnika v katerem koli trenutku in brez predhodnega obvestila.

RU Компания производитель сохраняет за собой право изменять характеристики и данные в настоящем руководстве, в любой момент и без предварительного извещения.

EE Tootja jätab endale õiguse muuta käesolevas kasutusjuhendis kirjeldatud omadusi ja andmeid suvalisel hetkel ja sellest eelnevalt ette teatamata.

LV Izgatavotājs saglabā tiesības jebkurā brīdī un bez brīdinājuma mainīt šajā rokasgrāmatā esošos datus un raksturliķnes.

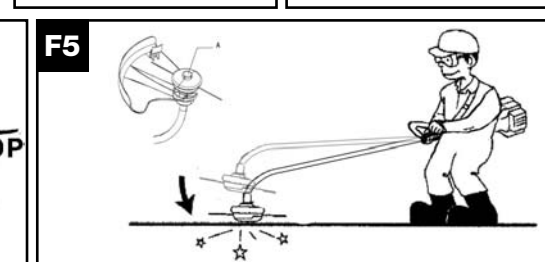
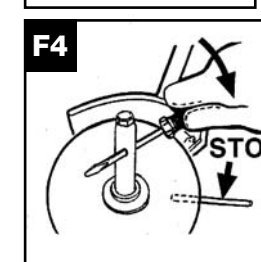
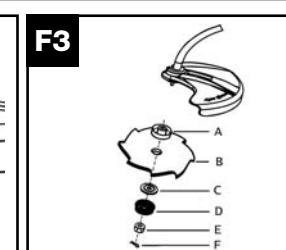
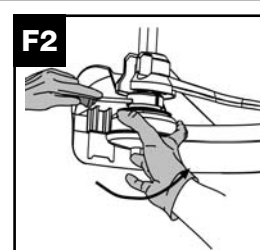
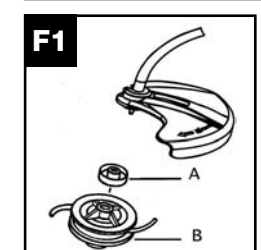
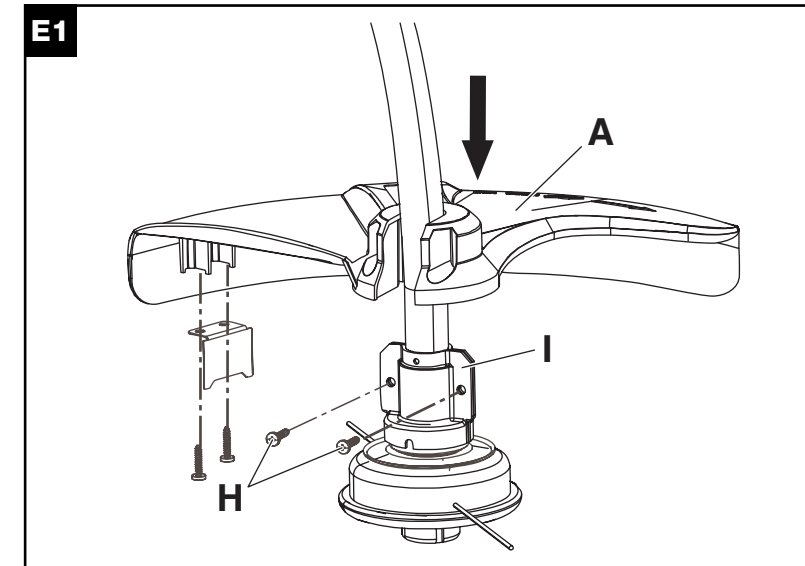
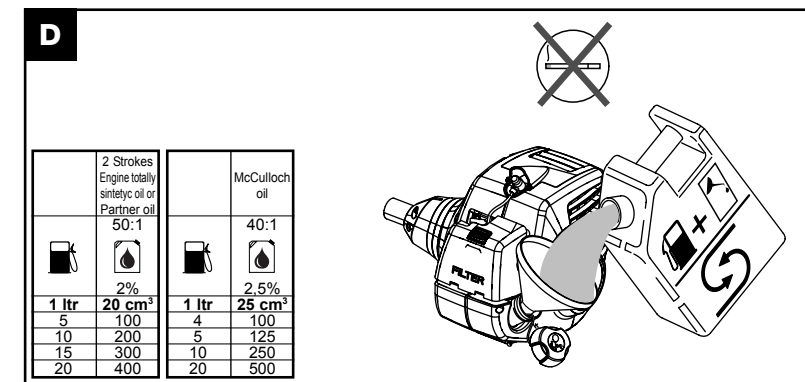
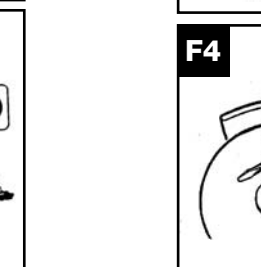
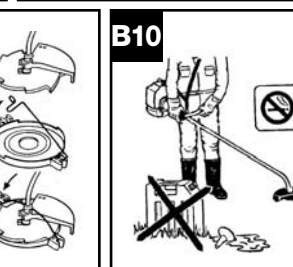
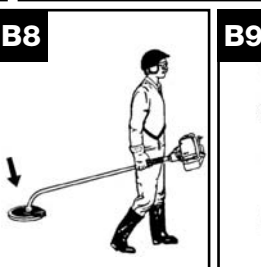
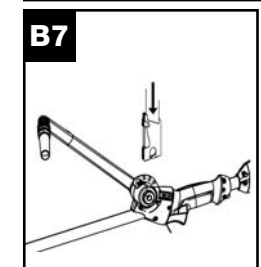
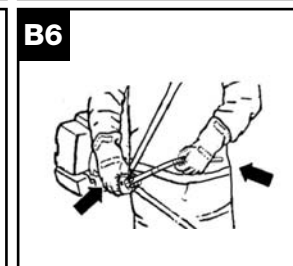
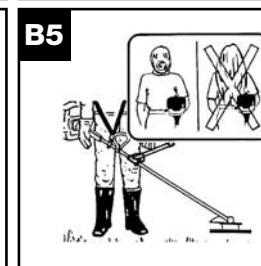
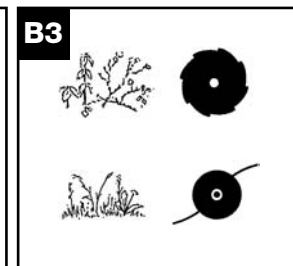
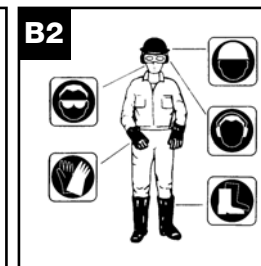
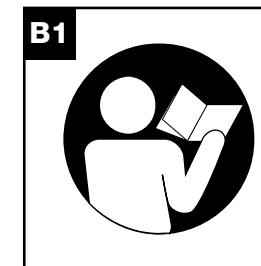
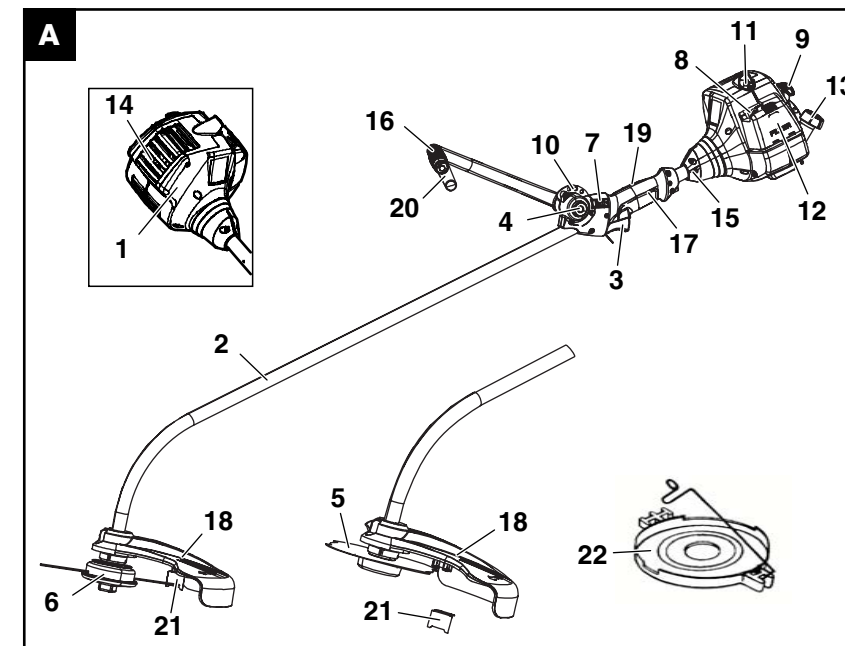

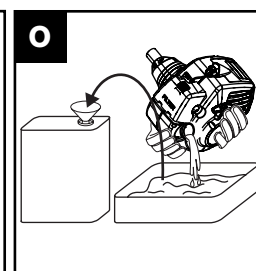
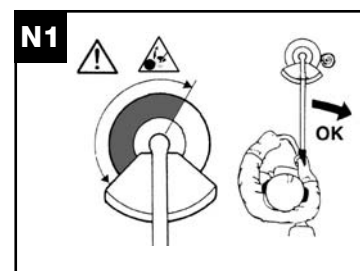
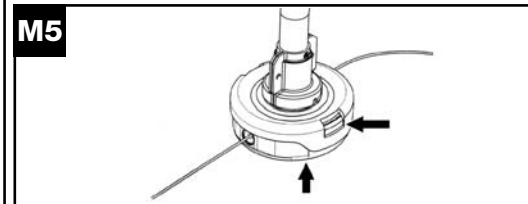
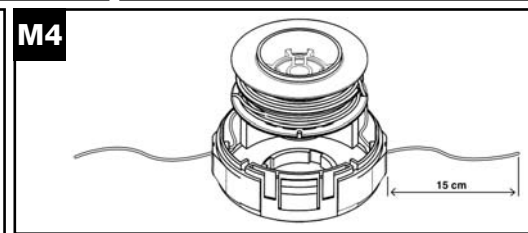
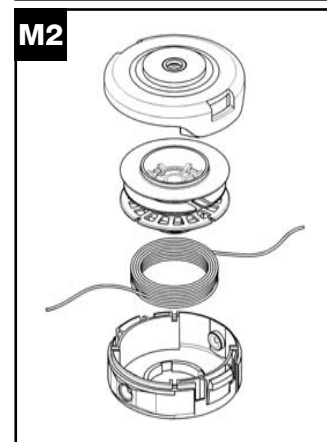
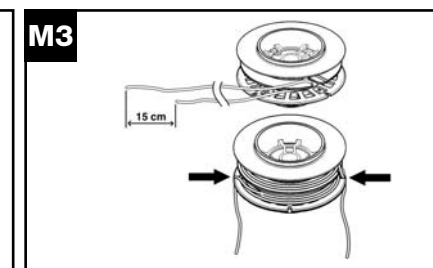
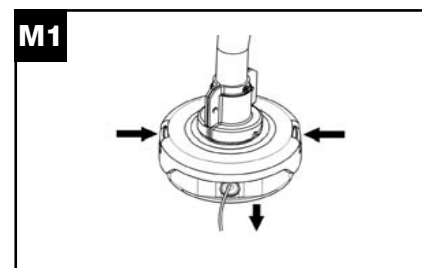
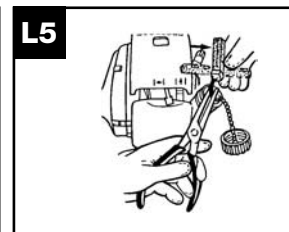
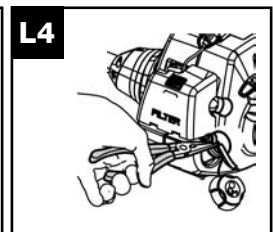
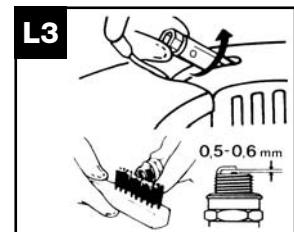
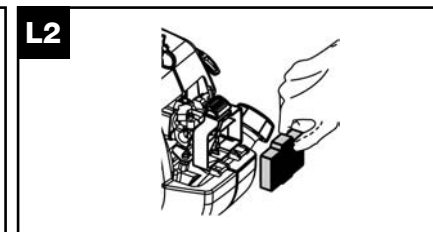
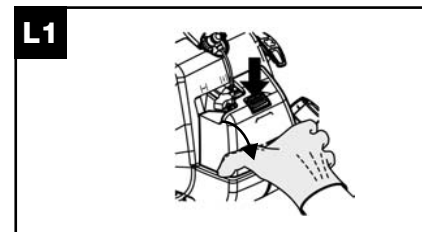
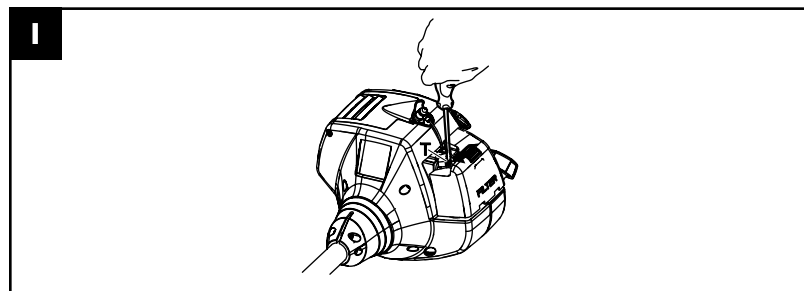
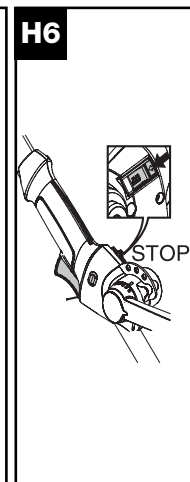
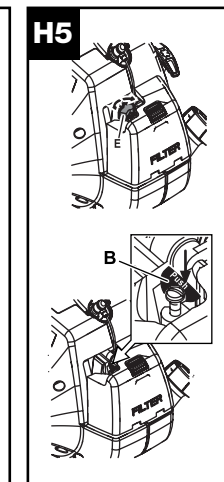
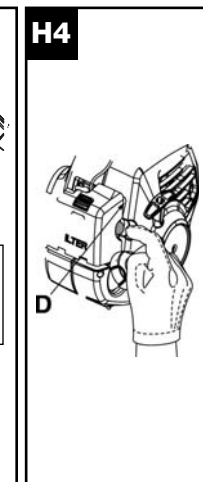
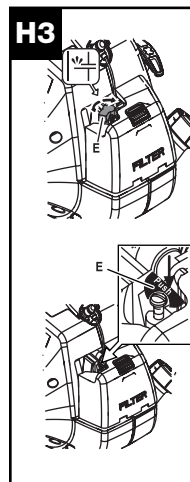
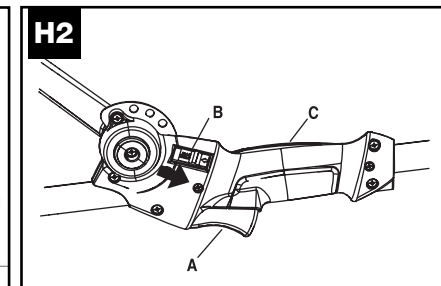
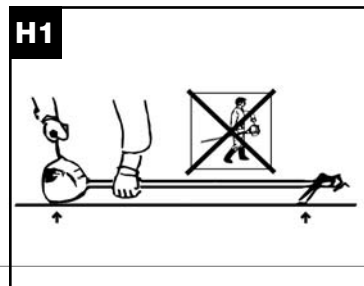
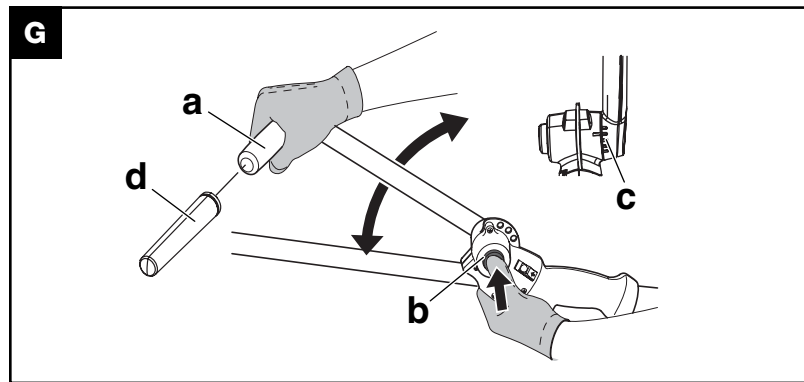

30cc	
0,095" 2,4 mm	197" 5000 mm
	538249345 249242
8T	8" 200 mm
	228204B 249242

- GB** SUMMARY CHART TO IDENTIFY THE CORRECT GUARD NEEDED, WITH DIFFERENT CUTTING ATTACHMENTS
- DE** ÜBERSICHTSTABELLE ZUR AUSWAHL DES RICHTIGEN SCHUTZBLECHES FÜR DIE EINZELNEN SCHNEIDWERKZEUGE
- FR** TABLEAU RECAPITULATIF POUR LE CORRECT ACCOUPLEMENT LAME OU TÊTE FIL NYLON / DEFENSE DE SECURITE
- NL** OVERZICHTSTABEL OM TE BEPALEN WELKE BESCHERMKAP GEBRUIKT MOET WORDEN BIJ DE DIVERSE MAAI-ONDERDELEN
- NO** TABELL FOR KORREKT MONTERING AV TRÅDSPOLE/ SAGBLAD OG SPRUTSKJÆRM/SIKKERHETSVÆRN
- FI** TAULOKKO LEIKKAAVAN PÄÄN/TURVASUOJUUKSEN OIKEASTA YHDISTELMÄSTÄ
- SE** SAMMANFATTANDE TABELL ÖVER KORREKT KOMBINATION AV SKÄRHUVUD/SÄKERHETSSKYDD
- DK** OVERSIGTSTABEL VEDRØRENDE DEN KORREKTE SAMMENSÆTNING AF KNIV OG BESKYTTELSSESKÆRM
- ES** TABLA PARA EL CORRECTO ACOPLAMIENTO DE LA CABEZA CORTANTE Y PROTECTOR DE SEGURIDAD
- PT** TABELA DE RESUMO PARA A CORRETA APLICAÇÃO DA CABEÇA CORTANTE E DEFESA DE SEGURANÇA
- IT** TABELLA RIASSUNTIVA PER IL CORRETTO ABBINAMENTO TESTA TAGLIANTE/DIFESA DI SICUREZZA
- HU** ÖSSZEFOGLALÓ TABLÁZAT. A NYÍRŐFEJ ÖSSZEÁLLÍTÁSA / BALESETVÉDELEM
- GR** ΠΕΡΙΛΗΠΤΙΚΟΣ ΠΙΝΑΚΑΣ ΓΙΑ ΤΗΝ ΕΠΙΣΗΜΑΝΣΗ ΤΟΥ ΚΑΤΑΛΛΗΛΟΥ ΠΡΟΦΥΛΑΚΤΗΡΑ, ΜΕ ΔΙΑΦΟΡΑ ΚΟΠΤΙΚΑ Ε ΑΡΘΗΜΑΤΑ
- CZ** SHRNUIČÍ TABULKA PRO SPRÁVNOU KOMBINACI REZNÁ HLAVA/BEZPEČNOSTNÍ OCHRANA
- PL** TABELA ZBIORCZA POPRAWNEGO ZESTAWIENIA GŁOWICY TNAŃCEJ / OSŁONY ZABEZPIECZAJĄCEJ
- SK** SÚHRNNÁ TABUĽKA PRE SPRÁVNÚ KOMBINÁCIU REZNÁ HLAVA/BEZPEČNOSTNÁ OCHRANA
- RU** ОБЗОРНАЯ ТАБЛИЦА ДЛЯ ПРАВИЛЬНОГО СОЧЕТАНИЯ РЕЖУЩЕЙ ГОЛОВКИ / ПРЕДОХРАНИТЕЛЬНОГО УСТРОЙСТВА
- EE** KOKKUVÕTLIK TABEL TRIMMIPEEA JA SELLE KAITSME KORREKTSEKS MONTEERIMISEKS
- LV** NOSLĒGUMA TABULA PAREIZAI GRIEŠANAS GALVIŅAS UN DROŠĪBAS AIZSARGA SAVIENOŠANAI

A. Almen beskrivelse

- | | |
|--------------------------------------|-----------------------------------------------|
| 1) MOTOR | 13) BRÆNDSTOFTANKENS HÆTTE |
| 2) TRANSMISSIONSRØR | 14) LYDDÆMPE |
| 3) SPEEDERSTYREANORDNING | 15) MOTOR/TRANSMISSIONSRØR SAMLING |
| 4) KNOP TIL REGULERING AF HÅNDGREBET | 16) J-FORMET HÅNDGREB FORTIL |
| 5) KLINGE | 17) HÅNDGREB BAGTIL MED BETJENINGSANORDNINGER |
| 6) NYLONTRÅDHUS | 18) SKÆREANORDNINGENS AFSKÆRMNING |
| 7) STOPKNAP (STOP) | 19) SPEEDERSPÆRRE |
| 8) CHOKERSTANG | 20) SIDESIKKERHEDSSKÆRM |
| 9) STARTANORDNING DREJEKNAP | 21) TRÅDSKÆREBLAD |
| 10) BEFÆSTIGELSESTED | 22) KLINGEHYLSTER |
| 11) TÆNDRØR | |
| 12) LUFTFILTERDÆKSEL | |

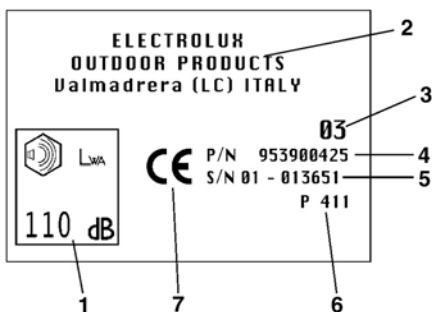

Eksempel på mærke

BETYDNING:

- 1) Garanteret lydintensitet i henhold til Direktivet 2000/14/EØF
- 2) Fabrikantens navn og adresse
- 3) Fremstillingsår (de sidste to tal; f.eks. 03=2003)
- 4) Produktets kode
- 5) Serienummer
- 6) Model/type
- 7) EU-overensstemmelsesmærke

B. Sikkerhedsforanstaltninger

Symbolernes betydning

	Advarsel.		Undlad at ryge under påfyldning af brændstof og anvendelse.
	Personlige beskyttelsesmidler: Godkendte beskyttelsesbriller eller -visir, Typegodkendt beskyttelseshjelm, Høreværn.		Choker (visuel hjælp).
	Læs hele brugervejledningen omhyggeligt igennem og vær sikker på at have forstået, hvordan alle styreanordningerne fungerer.		Pas på det udkastede materiale.
	Personlige værnemidler: Godkendte handsker.		Sikkerhedsafstand mindst 15m.
	Personlige værnemidler: Godkendte sikkerhedsstøvler.		Nødstandsning.

	Akslens maksimalhastighed.
----------------------------------------------------------------------------------	----------------------------

	Pas på klingens reaktion. Klingen kan forårsage amputation af arme og ben.
----------------------------------------------------------------------------------	----------------------------------------------------------------------------

	GIV AGT! Fare for alvorlig læsion af de nedre lemmer. Overhold nøje anvisningerne i brugervejledningen.
-----------------------------------------------------------------------------------	-------------------------------------------------------------------------------------------------------------------

	GIV AGT! Skæreorganerne og lyddæmperen kan blive ekstremt hede og forårsage forbrændinger. Vent et par minutter med at røre ved dem.
-----------------------------------------------------------------------------------	------------------------------------------------------------------------------------------------------------------------------------------------

Før brug

- Dette udstyr må ikke anvendes til andre formål end græsklipning under anvendelse af de dertil beregnede skæreanordninger.
- **B1.** Det er særligt vigtigt, at alle de personer, der bruger denne hækkeklipper, har læst hele denne vejledning meget omhyggeligt igennem.
- Man skal sørge for, at man er i stand til at standse motoren og klingerne, hvis der opstår behov derfor (Jævnfør kapitlet "*Start og standsning af motoren*").
- Alle brugerne skal være klar over, hvordan maskinen anvendes helt sikkert som beskrevet i nærværende vejledning og have kendskab til skæremetoderne, eventuelt ved en praktisk forevisning.
- Undlad at anvende hækkeklipperen, hvis I er trætte eller føler jer utilpasse, eller hvis I har indtaget spiritus eller visse lægemidler.
- Man skal sørge for, at hækkeklipperen under ingen omstændigheder anvendes af børn eller personer, der ikke har tilstrækkelig kendskab til nærværende anvisninger eller ikke råder over de fornødne forudsætninger. Der er nogen steder lokalt fastsat bestemte aldersgrænser for brug.
- Hvis maskinen lånes ud eller sælges videre, skal man lade denne vejledning følge med, således at de fremtidige brugere kan få indblik i apparatet og de sikkerhedsforanstaltninger, der skal træffes.
- Før ibrugtagning skal man altid undersøge maskinen omhyggeligt: Sørg for, at alle dele er rigtigt monterede, at der ikke er løse skruer, beskadigede dele eller brændstofdudslip.
- Skift tilbehøret (klinger, trådhus, afskærmninger), hvis det fremviser defekter eller revner, eller hvis det er for slidt. Lad defekte maskinkomponenter udskifte på et autoriseret servicecenter.
- Vedligeholdelse og/eller montering på UDELUKKENDE foretages, mens motoren er slukket; der skal anvendes handsker.

Påklædning

- **B2.** Arbejdet med hækkeklipperen kræver passende påklædning; anvend typegodkendte

- klæder og værnemidler: a) Tætsluttende beskyttelseskælder (undlad at anvende korte benklæder eller vidde klæder). b) Skærehæmmende sikkerhedsstøvler med stålbeskyttelse og skridsikker sål (undlad at arbejde i sandaler eller med bare fødder). c) Skære- og vibrationshæmmende arbejdshandsker. d) Sikkerhedsvisir eller beskyttelsesbriller. Tag den gennemsigtige beskyttelsesfilm af plastik af, såfremt den forefindes. e) Høreværn. Ved anvendelse af de personlige værnemidler begrænses skaderne i tilfælde af ulykker, men værnemidlerne kan ikke hindre, at de opstår.
- Undlad at bære vidde klæder eller smykker, som kan hænge fast i de maskindele, der bevæger sig.
 - Pas på maskinens roterende komponenter og hede overflader.

Sundhedsmæssige forholdsregler

	GIV AGT! Undlad at anvende hækkeklipperen i for lang tid ad gangen. Støjen og vibrationerne kan være skadelige.
-----------------------------------------------------------------------------------	------------------------------------------------------------------------------------------------------------------------

- Ved langvarig brug af maskinen eller andre værktøjer udsættes operatøren for vibrationer, der kan forårsage "Hvide fingre" (*Raynaud's phenomenon*). Dette kan nedsætte hændernes følsomhed, hvilket gør det sværere at skelne mellem forskellige temperaturer, og forårsage en generel ufølsomhed. Af denne årsag bør operatøren nøje undersøge sine hænder og fingers tilstand, hvis apparatet anvendes hele tiden eller jævnligt. Hvis et af ovennævnte symptomer forekommer, skal man opsøge en læge med det samme.
- Ved langvarig brug af maskinen eller andre værktøjer kan operatøren føle sig utilpas, stresset, udmattet, og der opstår fare for døvhed. Man skal tage høreværnene rigtigt på, inden maskinen tages i brug. Vedligeholdelsen bør foretages rigtigt og omhyggeligt, da dette sikrer en yderligere beskyttelse mod støj og vibrationer.

- Undlad at starte motoren eller holde den kørende i lukkede rum eller lokaler med utilstrækkelig udluftning.



GIV AGT! Udstødningsgasen er giftig, hvis den indåndes; den kan således forårsage forgiftninger og endda dødsfald.

Arbejdsområde

- Man skal nøje undersøge arbejdsområdet for at finde frem til hvilke som helst risikofaktor (såsom veje, stier, elledninger, træer i farlige stillinger osv.).
- Før hver ibrugtagning skal man rydde arbejdsområdet for sten, glasstykker, reb, metaldele, dåser, flasker samt alle andre fremmedlegemer, som kan sidde fast i de roterende dele eller udkastes og dermed forårsage farer. Operatøren samt andre personer eller dyr, der opholder sig i nærheden af maskinen, risikerer at komme alvorligt til skade, hvis klingerne kommer i kontakt med genstande.
- **B3.** Man må kun skære i materiale, som det anvendte udstyr er beregnet til, og man skal sørge for, at de skærende dele ikke kommer i kontakt med klipper, metaldele osv.
- Udvis særlig forsigtighed, når der arbejdes på hældende grund.
- **B4.** Personer og dyr skal holdes væk fra arbejdsområdet (mindst 10 meter væk). Eftersom klingen eller trådhuset kan udkaste græs, jord, sten eller fremmedlegemer i forbindelse med anvendelse af maskinen, skal man slukke for motoren og standse klingens eller det roterende hus, hvis der nærmer sig nogen personer (jævnfør kapitlet "*Start og standsning af motoren*").
- Man skal være opmærksom på eventuelle farer, som det ikke altid er nemt at lægge mærke til på grund af støjen fra maskinen.
- Man skal sørge for, at der er nogen, som kan høre en, hvis der skulle ske en ulykke.

Arbejde

- **B5.** Sørg for, at håret holdes over skulderen.
- **B6.** B6. Det anbefales at holde dette apparat på højre side af kroppen; derved kan udstødningsgassen frit strømme ud uden at spærre for brugerens klæder. Hvis I ikke har erfaring med brug af hækkeklippere, skal I først gennemgå en oplæringsperiode.
- **B6.** Under arbejdet skal man altid holde godt fast om hækkeklipperen med begge hænder. Sørg for at stå sikkert på benene.
- Sørg for at håndgrebene er tørre og rene.
- Før arbejdet påbegyndes, skal man tage sikkerhedsremmen rigtigt på. Regulér dem med spændet, således at hækkeklipperen placeres på afbalanceret vis på højre side af

kroppen og at klingens eller trådhuset anbringes parallelt til grunden, mellem 0 og 30 cm over jorden.

- **B7.** Befæstigelsesstedet (**B**) skal vælges således, at maskinen kan afbalanceres optimalt og under alle omstændigheder i henhold til angivelserne i afsnittet "*Fastspænding med rem*".
- Man må under ingen omstændigheder forsøge at anvende maskinen, hvis der mangler dele eller udstyr, hvis den er defekt eller hvis den er blevet foretaget ændringer på den af andre end et Autoriseret Servicecenter.
- Operatøren eller brugeren er ansvarlig for ulykker, hvor tredjemand eller deres goder involveres, samt for de farer, disse udsættes for.
- Man må ikke anvende hækkeklipperen, hvis man står på en stige eller ustabile flader. Det er nødvendigt at holde balancen hele tiden.
- Undlad at arbejde under meget dårlige klimaforhold, såsom stærk kulde eller ekstremt varmt eller fugtigt vejr.
- Undlad at arbejde under dårlige vejrforhold (tåge, regn- eller snevejr osv.).
- Klingens er skarp, og der skal udvises forsigtighed, mens den håndteres, selvom motoren er i stå. Anvend arbejdshandsker.
- Sluk for motoren og vent, indtil de roterende dele holder op med at dreje, før der foretages indgreb på maskinen eller før man rører ved klingens eller trådhuset, især hvis man skal fjerne fastsiddende materiale.
- Hold alle legemsdele og klædestykker væk fra klingerne, mens motoren startes eller kører.
- Under anvendelsen skal man altid rette blikket frem mod arbejdsområdet; man må ikke gå baglæns, mens der skæres, da man ellers ikke kan få øje på eventuelle farer.
- Maskinen må ikke henstilles, mens motoren er tændt. Efterlad under ingen omstændigheder maskinen uden opsyn.
- Efterlad under ingen omstændigheder maskinen, mens motoren er tændt.



GIV AGT! For at opretholde maskinens funktionsdygtighed og driftssikkerhed, skal man sørge for, at alle komponenter udskiftes med originale reservedele eller tilbehør.

Forholdsregler ved transport

- **B8.** Motoren må under ingen omstændigheder køre, mens hækkeklipperen transporteres selv over ganske korte strækninger. Før transport sluk for motoren og vend klingens eller trådhuset bagud.
- **B8.** Når maskinen transporteres på et køretøj, skal den stilles sikkert og forankres, således at brændstoffet ikke kan løbe ud.

Brændstoftanken bør under alle omstændigheder tømmes, hvis maskinen skal transporteres.



B9. GIV AGT! Af sikkerhedsårsager er det under transport og opmagasinering obligatorisk at beskytte klingens med de medleverede hylster.

Forholdsregler for at forebygge brand

- **B10.** Der må ikke arbejdes med hækkeklipperen på steder, hvor der er ild eller spildt benzin.
- **B10.** Når man fylder brændstof på, skal man altid tørre spildt brændstof op. Undlad at ryge, mens dette gøres. Start motoren, når maskinen befinder sig langt væk fra påfyldningsstedet og brændstofdunke (mindst 3 meter). Der må ikke fyldes brændstof på, mens motoren er i gang.
- Rens løbende maskinen for græsstrå, blade og overskydende olie for at nedsætte risikoen for brand.

Tilbageslag

Maskiner, der er forsynede med klinger, kan forårsage et voldsomt sidetilbageslag, hvis de kommer i kontakt med faste genstande. Klingens kan endda forårsage amputation af arme og ben.

Hvis tilbageslaget overføres fra maskinen til brugeren, opstår der fare for at miste kontrollen over maskinen.

Der kan ligeledes forekomme tilbageslag, hvis der foretages skæringer med hvilken som helst klingetype inden for risikoområdet (jævnfør **N1**); det anbefales således at benytte resten af området.



GIV AGT! Man skal altid anvende en skarp klinge. Hvis klingens tænder er slidte, gøres det ikke blot vanskeligt at skære; der opstår også fare for tilbageslag.



GIV AGT! Undlad at slibe beskadigede klinger; de skal erstattes med nye.



GIV AGT! Det anbefales at anvende originale reservedele, som kun kan fås hos officielle forhandlere. Hvis der anvendes ikke-officielt tilbehør og reservedele øges risikoen for ulykker, og i dette tilfælde fralægger producenten sig ethvert ansvar for person- og/eller materielle skader.

C. Beskrivelse af maskinens sikkerhedsudstyr, eftersyn og vedligeholdelse



GIV AGT! Maskinen må under ingen omstændigheder anvendes, hvis sikkerhedsanordningerne ikke fungerer upåklageligt.

I dette kapitel beskrives det sikkerhedsudstyr, som maskinen er forsynet med, samt de eftersyn og vedligeholdelsesindgreb, der skal foretages for at sikre, at dette udstyr bliver ved med at fungere upåklageligt.

Kapitlet "*Almen beskrivelse*" gør det nemmere at finde frem til de dele., der fremstilles i dette afsnit.

Risikoen for ulykker stiger betydeligt, hvis vedligeholdelsen ikke foretages regelmæssigt eller ikke foretages på professionel vis. Hvis I er i tvivl om noget, bedes I rette henvendelse til et autoriseret servicecenter.

Spærring af speederstyreanordningen



GIV AGT! Maskinen må under ingen omstændigheder benyttes, hvis speederstyreanordningen er spærret med klæbebånd, en snor eller hvilket som helst andet middel.

- Denne anordning er beregnet til at hindre en hændelig aktivering af speeder-aftrækkeren

(fig. **A nr. 3**), d.v.s. aftrækkeren (fig. **A nr. 3**) kan kun aktiveres, hvis der samtidig trykkes på sikkerhedsgrebet (fig. **A nr. 19**).

- Takket være 2 særskilte fjedre går speeder-aftrækkeren (fig. **A nr. 3**) og sikkerhedsgrebet (fig. **A nr. 19**) automatisk tilbage til udgangsstillingen, når håndgrebet slippes.

Anordning til standsning af motoren

- Hvis Stopkontakten (fig. **A nr. 7**) stilles på **O / STOP**, slukkes motoren.
- For at kontrollere, om den fungerer ordentligt, skal man tænde for motoren og forvise sig om, at motoren slukkes, når stopkontakten (fig. **A nr. 7**) stilles på **Stop**.

Afskærmning til anvendelse under transport



GIV AGT! Før afskærmningen påmonteres, skal man slukke for motoren og vente, indtil skæreanordningen går i stå. Skærmen skal anvendes, hver gang maskinen transporteres eller opmagasineres.

Anordningen dækker klingens skarpe ender, når maskinen befinder sig i hvilestilling i forbindelse med transport og opmagasinering (fig. **A nr. 23**).

	GIV AGT! Maskinen må under ingen omstændigheder anvendes, hvis nedenstående sikkerhedsanordninger ikke er monterede rigtigt! De nedsætter risikoen for ulykker betydeligt, selvom de ikke forebygger dem fuldstændigt.
----------------------------------------------------------------------------------	-------------------------------------------------------------------------------------------------------------------------------------------------------------------------------------------------------------------------------

Skæreanordningens afskærmning

	GIV AGT! Maskinen må under ingen omstændigheder anvendes uden den anbefalede afskærmning til skæreanordningen. Der kan forekomme alvorlige personulykker, hvis der påmonteres en forkert eller defekt afskærmning til skæreanordningen. Man skal med jævne mellemrum kontrollere, om afskærmningen er intakt, og udskifte den om nødvendigt.
-----------------------------------------------------------------------------------	-----------------------------------------------------------------------------------------------------------------------------------------------------------------------------------------------------------------------------------------------------------------------------------------------------------------------------------------------------

- Denne yderst vigtige sikkerhedsanordning (fig. A nr. 18) hindrer, at de genstande, som eventuelt kommer i kontakt med skæreanordningen, og græsset udslynges og rammer brugeren. Man skal regelmæssigt kontrollere, om den er intakt, rigtigt monteret samt om alle fastgøringsskruerne er strammet ordentligt (jævnfør "*Montering af skæreanordningens afskærmning*").
- Hvis skæreanordningens afskærmning lider strukturel skade som følge af stød fra hårde genstande, skal man lade den udskifte på et autoriseret servicecenter.

Skærm (leveres kun sammen med nogle modeller)

	GIV AGT! Hækkeklipperen må under ingen omstændigheder anvendes, hvis skærmen ikke er rigtigt påmonteret.
------------------------------------------------------------------------------------	-----------------------------------------------------------------------------------------------------------------

Denne anordning, som er forankret til maskinen, garanterer en minimal sikkerhedsafstand mellem operatør og skæreanordning, mens maskinen er i funktion, og hvis klingens støder mod en hård flade, hindrer den skæreudstyret i at komme i kontakt med brugerens krop (Fig A nr. 20).

Lyddæmper

- Lyddæmperen anvendes til at formindske støjniveauet så meget som muligt og bringer udstødningsgassen fra forbrændingsmotoren med gnisttænding væk fra brugeren.
- Overhold følgende procedurer for at sikre en forsvarlig anvendelse af hækkeklipperen.

	GIV AGT! Lyddæmperen kan blive meget hed under anvendelsen, og det tager noget tid for den at køle af, efter at motoren er blevet slukket; man skal derfor udvise særlig forsigtighed, hvis man af hvilken som helst årsag kommer i kontakt med området i nærheden af lyddæmperen.
----------------------------------------------------------------------------------	-------------------------------------------------------------------------------------------------------------------------------------------------------------------------------------------------------------------------------------------------------------------------------------------

	PAS ligeledes PÅ brandfaren: Maskinen må under ingen omstændigheder anvendes, hvis lyddæmperen er defekt eller beskadiget.
-----------------------------------------------------------------------------------	-----------------------------------------------------------------------------------------------------------------------------------

	GIV AGT! Udstødningsgassen fra forbrændingen i en forbrændingsmotor med gnisttænding er giftig, og derfor må maskinen ikke anvendes i lukkede rum.
-----------------------------------------------------------------------------------	-----------------------------------------------------------------------------------------------------------------------------------------------------------

	GIV AGT! Udstødningsgassen kan blive meget hed og kan indeholde gnister, hvorfor det er vigtigt ikke at bringe brændbare produkter i nærheden.
-----------------------------------------------------------------------------------	-------------------------------------------------------------------------------------------------------------------------------------------------------

Fastspænding med rem (leveres kun sammen med nogle modeller)

	GIV AGT! Det er meget vigtigt at have kendskab til frakoblingsanordningen. Man skal i nødstilfælde være i stand til hurtigt at frigøre maskinen.
-----------------------------------------------------------------------------------	---------------------------------------------------------------------------------------------------------------------------------------------------------

Fastspændingen er forsynet med en til- og frakoblingsanordning. Fastspændingen med rem gør det muligt for brugeren at støtte maskinen under brug (jævnfør "*Sikkerhedsforanstaltninger*" B7). Før maskinen tilkøbes, skal man regulere skulderremmen, således at til-/frakoblingsanordningen befinder sig omtrent 15 cm under livet. Tilslut maskinen spændet ved hjælp af klingens (som vist på figuren) gennem det hul, der er tættest på operatørens legeme.

D. Brændstofblanding



GIV AGT!

- Undlad at ryge under påfyldningen!
- Åbn tankens hætte ved at løsne den langsomt.
- Foretag påfyldningen udendørs, langt væk fra flammer og gnister.
- Der må under ingen omstændigheder fyldes brændstof i tanken, mens motoren er tændt eller varm (påfyldningen må først foretages, når motoren køler af) for at undgå brandfare.
- Undgå at olien og brændstoffet kommer i kontakt med huden og øjnene.
- Foretag påfyldningen på et sted, hvor der er god udluftning.
- Undlad at indånde benzindampene, da de er giftige.
- Benzinen må udelukkende opbevares i beholdere, som egner sig til brændstof.

Tilberedning af blandingen



GIV AGT! Der må ikke anvendes andre brændstoftyper end den, som anbefales i denne vejledning. Dette apparat er udstyret med en totaktsmotor og skal derfor forsynes med en blanding af blyfri benzin (med et oktantal på mindst = a 90) og særlig, *helt syntetisk olie til totaktsmotorer*, beregnet til blyfri benzin, i det forhold, der er angivet på oversigten på forsiden i punkt (D).



GIV AGT! Man skal nøje checke oliens specifikationer, som er angivet på pakningen, for hvis der anvendes olie, som ikke har de specifikationer, der er opført i denne vejledning, kan der opstå alvorlige motorskader!

- For at opnå en bedre blanding skal man først hælde olien og derefter benzinen i en typegodkendt beholder og ryste dunken ihærdigt, hver gang der hældes brændstof fra dunken.
- Pas på ikke at spilde benzinen.
- Blandingsens egenskaber forringes og ændres med tiden, og derfor bør man kun tilberede den mængde blanding, man har behov for hver gang (ved anvendelse af gammel blanding kan der opstå alvorlige motorskader).

Påfyldning



GIV AGT! Følgende forholdsregler nedsætter brandfaren:

- Sørg for, at der er så god udluftning som muligt.
- Undlad at ryge eller anbringe varmekilder eller gnister i nærheden af brændstoffet.
- Foretag påfyldningen, mens motoren er i stå.
- Åbn tankens hætte forsigtigt for at formindske eventuelt overtryk.
- Tankens hætte må ikke fjernes, mens motoren er i gang.
- Luk hættens omhyggeligt efter påfyldningen.

- Foretag påfyldningen på et sted, hvor der er god udluftning.
- Stil maskinen på en plan, bæredygtig flade, så den ikke kan vælte, og tankens hætte skal vende opad.
- Rens omhyggeligt rundt om tankens påfyldningsstuds, før hættens tages af, så der ikke trænger snavs ind.
- Åbn tankens hætte forsigtigt. Skru hættens på blandingstanken af og fyld den nødvendige mængde på ved hjælp af en tragt.
- Pas på ikke at spilde brændstoffet.
- Når man har fyldt tanken, skal man stramme hættens omhyggeligt.
- Det er særligt vigtigt at sørge for, at brændstoffet i tanken ikke bruges op under anvendelse, da det ellers kan være vanskeligt at sætte maskinen i gang igen.



GIV AGT! Hvis man kommer til at spilde brændstoffet, skal man tørre maskinen godt af. Hvis man kommer til at spilde brændstof på sig selv, skal man straks skifte tøj. Undgå kontakt med huden og øjnene.



GIV AGT! Lyddæmperen bliver meget hed under anvendelsen og straks efter standsning af motoren. Dette gælder også, når motoren kører på minimum. Vær opmærksom på, at der kan opstå brandfare, især hvis der er brændbare materialer eller luftarter i nærheden.

Opbevaring af brændstoffet

- Benzinen er yderst brændbar. Sluk cigaretter, piber og cigarer, før I kommer i nærheden af hvilken som helst slags brændstof.

- Brændstoffet skal opbevares på et køligt sted, hvor der er god udluftning, og det skal opbevares i en typegodkendt beholder.
- Man må under ingen omstændigheder lade motoren hvile med brændstof tilbage i tanken, på steder med ringe udluftning, hvor gassen fra benzinen kan spredes og derved nå frem til ild,

- lys, flammer i brændere eller varmere, vandvarmere, tørreapparater m.m.
- Gassen, som brændstofferne frembringer, kan forårsage eksplosioner eller brand.
- Undlad at opbevare for store brændstofmængder.

E. Montering af skæreanordningens afskærmninger

Montering af skæreanordningens afskærmning

Placér værnet (A), således at det befinder sig hølt ud for den særlige støtte (I), sæt det i og

stram skruerne (H) fuldstændigt, monteré trådsikrebladet som vist på figuren.

F. Skæreudstyr, der kan anvendes på maskinen og montering

 **GIV AGT!** Skæreanordningen må udelukkende monteres, hvis værnet allerede er sat på.

 **GIV AGT!** Jeres maskine kan udelukkende anvendes med følgende skæreanordninger:

- Trådhus
- Græsklinge med højst 8 tænder.

Alle disse anordninger kræver montering af en særlig afskærmning, og man skal nøje overholde monteringsanvisningerne. Fastgør skæreudstyret ved at påmontere alle de medleverede dele rigtigt, i den angivne rækkefølge, for at ungså, at brugeren, andre mennesker eller dyr kommer alvorligt til skade.

 **GIV AGT!** Der skal anvendes græsklinger eller trådhus, hvorpå der er angivet en **MAKSIMAL OMDREJNINGSHASTIGHED** på mindst 10.500 min^{-1} (påtrykt af producenten).

 **GIV AGT!** Samtlige indgreb på skæreanordningerne og de tilhørende afskærmninger skal udføres, mens motoren er slukket.

 **GIV AGT!** Vend maskinen på hovedet for at gøre det nemmere at påsætte skæreanordningerne, og kontrollér samtidig, om tankens hætte er godt strammet, og at der ikke er brændstofudslip.

 **GIV AGT! DET ANBEFALES AT ANVENDTE ORIGINALT RESERVEDELE, SOM KUN KAN FÅS HOS OFFICIELLE FORHANDLERE. HVIS DER ANVENDES IKKE-ORIGINALT TILBEHØR OG RESERVEDELE ØGES RISIKOEN FOR ULYKKER, OG I DETTE TILFÆLDE FRALÆGGER PRODUCENTEN SIG ETHVERT ANSVAR FOR PERSON- OG/ELLER MATERIELLE SKADER.**

Montering af nylontrådhus og klinge

Påsæt den rigtige afskærmning, alt efter den anvendte græsklinge eller trådhus (Jævnfør kapitlet: "Montering af skæreanordningens afskærmninger").

- **F1.** Påmonteré nylontrådhuset som vist på tegningen: a) Øverste skive med klingecentrering b) T Nylontrådhus. Stram fuldstændigt ved at dreje med uret.
- **F2.** Under stramningen skal trådhus/skivesamlingen holdes fast uden at presse hårdt, idet den medleverede nøgle eller skruetrækker føres ind i de dertil beregnede huller i skiven og gearkassen; lad skiven dreje først, indtil de to huller befinder sig ud for hinanden.

(gælder kun for de modeller, der er udstyret med skærm og fastspænding)

- **F3.** Påmonteré klingen som vist på tegningen: a) Øverste skive med klingecentrering b) Klinge med opadvendt skrift og pil c) Nederste skive d) Fast skål e) Klingelåsemøtrik f) Sikkerhedssplit.
- **F4.** Sørg for, at hullet i klingen er fuldstændigt sammenkoblet med den øverste skives centreringskrave. Stram fuldstændigt ved at dreje med uret. Under stramningen skal trådhus/skivesamlingen holdes fast uden at presse hårdt, idet den medleverede nøgle eller skruetrækker føres ind i de dertil beregnede huller.

F5. Trådhus med "bankesystem"

Trådhuset anvendes i forbindelse med klipning af græs og ukrudt på kanter eller steder, hvor der er mange hindringer, såsom mure, gærder eller træer, da dette udstyr gør det muligt at arbejde på trange eller ujævne steder. Nylontråden giver mulighed for at skære græsset helt nøjagtigt af uden at beskadige træstammerne, og man undgår voldsomme stød som dem, der forekommer, når en stiv klinge rammer en hård overflade.

Tilførsel af nylontråd



GIV AGT! Tråds-kærebladet fastgjort på værnet skærer nylontråden over, når den når den optimale længde; hvis tråden er for lang, nedsættes motorens omdrejningshastighed, skærepræstationerne forringes, og der er større risiko for at komme til skade.

Mens skæringen foretages, slides nylontråden naturligt, hvilket får motorens omdrejningstal til at stige og forringer skæreevnen. Når dette forekommer, skal man presse trådhuset mod jorden for at få tråden til at komme ud igen; slip speeder-aftrækkeren, indtil motorens omdrejningstal kommer ned under 4000 rpm. Slå knappen (A) forsigtigt mod jorden som vist på billedet, hvorefter tråden automatisk kommer ud. Accelerér igen.

Skulle tråden ikke komme ud, skal man forvise sig om, at tråden er til stede og gentage hele proceduren.

G. Håndgreb

J-formet håndgreb fortil



(Gælder kun for de modeller, der er udstyret med skærm og fastspænding)
GIV AGT! Håndgrebet fungerer som skærm, hvis det er påmonteret det dertil beregnede ekstra værn (D). Skru sidesikkerhedsskærmen godt fast i lejet på det J-formede håndgreb med gevindskæring, som vist på figuren, hver gang klingens anvendes.

Det J-formede håndgreb (A) kan reguleres alt efter operatørens behov, idet det kan skubbes frem eller tilbage. Tryk på knoppen til regulering af håndgrebet (B), placér håndgrebet i en af stillingerne mærket med rillerne (C), i en

behagelig arbejdsstilling, og slip derefter knoppen (B).



(Gælder kun for de modeller, der er udstyret med skærm og fastspænding)
GIV AGT! Hvis klingens er påmonteret, må maskinens udelukkende anvendes, hvis håndgrebet befinder sig i stillingen, der er mærket med den første rille.



GIV AGT! Bøj håndgrebet sammen parallelt med maskinen — stillingen svarende til den sidste rille (C) — for at gøre det lettere at transportere eller opmagasinere maskinen.

H. Start og standsning af motoren



GIV AGT! Læs først kapitlerne "Sikkerhedsforanstaltninger"



H1. GIV AGT! Start hækkeklipperen på plan grund. Man skal sørge for at stå sikkert, mens den startes. Kontrollér at klingens eller nylontrådhuset ikke er i berøring med grunden eller andre hindringer.



GIV AGT! Tag fat i startknappen med den ene hånd, mens maskinen holdes fast med den anden, så den ikke bevæger sig (Pas på ikke at vikle startsnoren rundt om hånden), træk forsigtigt i snoren, indtil man mærker en vis modstand og træk derefter ihærdigt i den (startproceduren med varm og kold motor er fremstillet nedenfor).



GIV AGT! Undlad at trække startsnoren helt ud og slip den ikke brat, så den rammer maskinen, da man ellers risikerer at beskadige den.

Start med kold motor

- **H2.** Stopknappen (**A**) skal stå på I, modsat "STOP".
- **H3.** Drej chokeren (**B**) over til den lukkede stilling.
- **H4.** Pres adskillige gange på kuglen (**C**), indtil man ser, at der strømmer brændstof tilbage til tanken gennem slangen (**D**). Hiv i startsnoren, indtil motoren går i gang.

Lad motoren køre i et par sekunder, mens hækkeklipperen holdes stille. Hold godt fat i styrehåndgrebet og accelerér; nu går chokeren automatisk tilbage til udgangsstillingen.



GIV AGT! Nu drejer samtlige skæreorganer.

Start med varm motor

- **H2.** STOP-knappen skal stå på I (START). Chokeren skal stå på minimum (sluppet).

- **H5.** Chokeren (**B**) i udgangsstilling.
- **H4.** Pres adskillige gange på kuglen (**C**), indtil man ser, at der strømmer brændstof tilbage til tanken gennem slangen (**D**). Hiv i startsnoren, indtil motoren går i gang.

Standsning af motoren

- **H6.** Stil stopknappen (**A**) på O (STOP).



GIV AGT! Efter standsningen af motoren bliver de roterende dele, klingens eller trådhuset, ved med at dreje i et par sekunder på grund af inertikraft. Bliv ved med at holde godt fat om maskinen, indtil den går helt i stå.



GIV AGT! Ovennævnte forsinkelse af standsningen kan forkortes i nødstilfælde ved at lade klingens støtteskål slæbe parallelt på jorden.

I. Regulering af karburator

Jeres maskine er muligvis forsynet med en karburator med lavt emissionstal. Det anbefales at lade reguleringen af karburatoren foretage på et Autoriseret Servicecenter, som råder over det fornødne udstyr til at sikre optimale præstationer ved et lavest muligt emissionstal.

Minimumshastigheden reguleres ved hjælp af skruen mærket med bogstavet (**T**) ifølge angivelserne: Motoren skal køre og være godt varm, drej forsigtigt skruen (**T**) med uret, indtil motorens omdrejningstal bliver regelmæssigt (konstant støjniveau), uden at skæreorganerne er i bevægelse. I modsat fald (d.v.s. hvis skæreorganerne bevæger sig), skal man dreje skruen (**T**) forsigtigt mod uret, indtil man opnår den ønskede regulering. Det korrekte minimale

omdrejningstal er angivet i brugervejledningen i afsnittet med tekniske specifikationer.



GIV AGT! Samtlige ovennævnte indgreb må kun foretages, såfremt samtlige skæreorganer er rigtigt påmonterede.



GIV AGT! Start hækkeklipperen på plan grund. Man skal sørge for at stå sikkert, mens den startes. Kontrollér at klingens eller nylontrådhuset ikke er i berøring med grunden eller andre hindringer.

Garantien kan bortfalde, hvis der foretages forkerte reguleringer af personale, der ikke arbejder på et Autoriseret Servicecenter.

L. Periodisk vedligeholdelse

Man skal med jævne mellemrum kontrollere, om alle hækkeklipperens skruer befinder sig i deres lejer og er godt strammede. Skift klingerne, hvis de er defekte, slidte, revnede eller ikke er flade. Man skal altid kontrollere, om trådhuset eller klingens er rigtigt monteret samt om den møtrik, der spærrer klingens, er godt spændt.

L1. Rengøring af luftfiltret

(Mindst hver 25. driftstime). Hvis filtret er tilstoppet, ændres der på karburatorens regulering, kraften forringes, brændstofforbruget stiger, og der opstår vanskeligheder ved start. Åbn filterets dæksel som vist på billedet ved at trykke på det sted, hvor frakoblingen foretages og som er angivet med pilen. Rens filterkassen omhyggeligt indvendigt (fig. **L2**). Filtret kan renses med en trykluftstråle, hvorved der dog

skal udvises forsigtighed. Hvis der opstår behov for en grundigere rengøring, kan den vaskes med sæbevand.

L3. Gearkasse

Kom fedt beregnet til hurtige gear i gearkassen hver 50. driftstime, gennem hullet (**C**).

L4. Tændrør

Man skal med jævne mellemrum (mindst hver 50. time) afmontere og rense tændrøret og regulere afstanden mellem elektroderne (0,5 - 0,6 mm). Udskift det, hvis det er for slidt, eller under alle omstændigheder inden der går 100 driftstimer. Hvis der forekommer for mange aflejringer, skal man kontrollere reguleringen af karburatoren, om olien og benzinen er blandet i det rigtig forhold og checke om olien er af

fremragende kvalitet og beregnet til totaktsmotorer.

L5. Brændstoffilter

Når det skal renses eller udskiftes, skal man fjerne tankens hætte og tage filtret ud ved hjælp af en krog eller en lang tang. Man skal med jævne mellemrum, hver sæson, henvende sig til et Servicecenter for at få foretaget almen vedligeholdelse og en rengøring af de indre komponenter. Derved nedsættes risikoen for, at der opstår pludselige problemer, maskinens levetid forlænges, og dens funktionsdygtighed forbedres.



GIV AGT! For at undgå overophedning af motoren er det vigtigt at fjerne støv og snavs fra åbningerne, cylinderens dæksel og cylinderens lameller ved hjælp af en træskraber.



GIV AGT! I tilfælde af længerevarende stilstand skal man tømme tanken for brændstof og lade motoren køre, indtil det resterende brændstof er brugt helt op. Hækkeklipperen skal stilles på tørre steder.

M. Udskiftning af nylontråden



GIV AGT! Man må kun anvende den anbefalede slags nylontråd. Der må under ingen omstændigheder benyttes ståltråd, da man risikerer at komme alvorligt til skade.

M1. Udskiftning af tråden

Hvis tråden ikke kommer ud, når trådhuset bankes mod jorden, betyder det, at tråden er brugt op, og den skal udskiftes. Trådspolen udskiftes ved at presse på begge frakoblingshager, som er angivet med pilene, fjerne spolen, der skal udskiftes (fig. M2), trække al den tilbageblivende tråd ud og derefter opvikle den nye tråd.

M3. Opvikling af den nye tråd

Åbn den originale trådpakning, før de 2 trådes ender ind i spolens øsken, vikl trådene helt op på spolen i samme retning og spær hver tråds ende i de 2 riller på hver side.

M4. Gemontering

- Sæt spolen på plads i dens leje og før trådenes ender ind i de respektive bøsninger.
- Træk i samtlige tråde, så der stikker cirka 15 cm ud på hver side.
- Genmonter trådhuset som vist på billedet (fig. M5).

Start enheden og gentag proceduren, der er beskrevet i afsnittet "*Tilførsel af nylontråd*".

Udskiftning af hele trådspolen

Hvis spolen er for slidt, skal den udskiftes med en komplet, original spole.

Udskiftning af hele trådhuset

Hvis man ved et eftersyn (og under alle omstændigheder efter et hårdt stød) konstaterer, at trådhusets afdækning er beskadiget, skal den udskiftes. Dette arbejde skal udføres ifølge anvisningerne i "*Skæreudstyr, der kan anvendes på maskinen og montering*".

N. Skæreteknik



GIV AGT! Før maskinen tages i brug, skal man nøje læse kapitlet vedrørende "*Sikkerhedsforanstaltninger*" og "*Beskrivelse af maskinens sikkerhedsudstyr*".



GIV AGT! Man skal altid anvende de anbefalede personlige værnemidler.



GIV AGT! Før hver anvendelse skal man kontrollere, om alle maskinens dele er rigtigt monterede.



GIV AGT! Når skæreudstyret påmonteres, skal man nøje overholde anvisningerne i kapitlet *“Skæreudstyr, der kan anvendes på maskinen og montering”*; **HÆKKEKLIPPEREN MÅ UNDER INGEN OMSTÆNDIGHEDER ANVENDES, HVIS DEN SÆRLIGE AFSKÆRMNING TIL DET ANVENDTE SKÆREUDSTYR IKKE ER SIKKERT FASTGJORT** (jævnfør kapitlet *“Montering af skæreanordningens afskærmninger”*). Ved tilsidesættelse af dette påbud kan der opstå alvorlige farer, såsom:

- risiko for kontakt med roterende, skarpe dele
- risiko for udslyngning af genstande.



GIV AGT! Undlad at anvende slidte eller defekte skæreanordninger.



GIV AGT! Man bør i videst muligt omfang forsøge at forhindre, at skæreanordningerne kommer i kontakt med eller støder mod jorden eller andet. Hold skæreanordningen på passende afstand fra kroppen.



GIV AGT! Der kan sætte sig grene eller græs fast mellem skæreanordningens afskærmning og trådhuset/klingen. Man må ikke fjerne afskåret materiale, der eventuelt har samlet sig mellem skæreanordningen og afskærmningen, mens motoren kører og skæreanordningen stadigvæk drejer. Motoren skal altid standses, før der foretages hvilken som helst form for rengøring, og man skal vente, indtil skæreanordningen går i stå for at undgå at komme til skade.



GIV AGT! Under brug og et par minutter efter at der slukkes for maskinen, bliver gearkassen (og området i nærheden af skæreanordningens forankringsaksel) meget hed. Ved kontakt risikerer man forbrændinger. Undlad at røre ved denne del, hvis den stadigvæk er varm.



GIV AGT! Lyddæmperen og den respektive afskærmning bliver meget varm under drift og efter standsningen af motoren. Dette gælder ligeledes, hvis motoren kører på minimum. Ved kontakt risikerer man forbrændinger. Undlad at røre ved denne del, hvis den stadigvæk er varm.

Maskinen er særligt velegnet til at afslutte en plæneklippers arbejde. Den gør det nemlig muligt at nå frem til områder, hvor en almindelig plæneklipper ikke kan komme til.

Under skærearbejdet skal motoren altid køre ved et højt omdrejningstal. Efter hver driftsfase, skal man decelerere, indtil motoren kommer ned på et minimalt omdrejningstal; der kan opstå alvorlige motorskader, hvis den kører på et højt omdrejningstal uden belastning i lang tid.

Hækkeklipperen må under ingen omstændigheder hæves over knæhøjde under skærearbejdet.

Man skal altid vente, indtil motoren kører ved det minimale omdrejningstal, før maskinen flyttes videre til det næste område.

Motoren skal standses, før man skifter arbejdssted.

Før man begynder at skære igen, skal man kontrollere, om man står i den rigtige stilling.

Græsklipning og kantbeskæring med trådhus



GIV AGT! Til trådhusene må der udelukkende anvendes træde af fleksibelt materiale, der anbefales af producenten. Der må for eksempel under ingen omstændigheder anvendes metaltråd, eftersom der derved opstår risiko for alvorlige materielle skader, samt for at personer og dyr kommer til skade. Hvis tråden ikke er af den anbefalede type, kan den gå i stykker og forvandles til en farlig projektil.

Skæringen med trådhus egner sig til at foretage lettere skærearbejder, såsom i hjørner eller rundt om træer.

Græsklipning

Tråden skal holdes parallelt med grunden, så man ikke risikerer at ødelægge græsplænen eller beskadige skæreanordningen. Undgå kontakt med jorden.

Kantbeskæring

Placér trådhuset i hældende stilling, tæt på jorden. Foretag skæringen med trådens ende. Pas på ikke at presse tråden mod det materiale, der skal skæres.

Tilførsel af tråd

Det er naturligt, at nylontråden slides under skærearbejdet. Når dette sker, skal man presse huset mod jorden for at få mere tråd ud. (Jævnfør afsnittet "Trådhus med bankesystem").

Udtyndning af græs med græsskærebånd



GIV AGT! Den anvendte klinger skal altid være skarp. Hvis klingens tænder er slidte, er det ikke kun sværere at gennemføre skærearbejdet, der opstår ligeledes fare for TILBAGESLAG, d.v.s. et voldsomt pres mod maskinens forside, som skyldes, at klingen rammer træ eller andre faste fremmedlegemer. Hvis dette pres overføres fra maskinen til brugeren, opstår der fare for at miste kontrollen over maskinen. Slidte klinger skal ikke udskiftes, de skal erstattes med nye klinger.



N1. GIV AGT! Der må ikke arbejdes med klingens indenfor risikoområdet for at undgå tilbageslag (jævnfør afsnittet "Sikkerhedsforanstaltninger").

Skæring med klingens er særligt velegnet til udtyndning af græs, især hvis det er højt og tæt. **N2.** Græsset skæres med svingende, sidelæns bevægelser, hvorved klingens skal placeres parallelt til jorden. Overskæringen foretages, mens man bevæger sig fra venstre til højre side, mens klingens ikke skal anvendes, mens man går tilbage igen, fra højre til venstre side. Der kan forekomme TILBAGESLAG, hvis der skæres med klingens i risikoområdet; det anbefales derfor at skære med resten af området. Man skal sørge for, at klingens støtteskål ikke berører jorden for at undgå tilbageslag.



N1. GIV AGT! DET ANBEFALES AT ANVENDTE ORIGINALE RESERVEDELE, SOM KUN KAN FÅS HOS OFFICIELLE FORHANDLERE. HVIS DER ANVENDES IKKE-ORIGINALT TILBEHØR OG RESERVEDELE ØGES RISIKOEN FOR ULYKKER, OG I DETTE TILFÆLDE FRALÆGGER PRODUCENTEN SIG ETHVERT ANSVAR FOR PERSON- OG/ELLER MATERIELLE SKADER.

O. Miljøet

Dette kapitel indeholder nyttige oplysninger om, hvordan man bibeholder maskinens miljøvenlige egenskaber, som er blevet projekteret under dens udvikling, samt om hvordan den anvendes korrekt og hvordan olien og brændstoffet skal bortskaffes.

Projektering

I løbet af projekteringen har vi tilstræbt at udvikle en motor med et lavt forbrug, et lavt emissionstal og begrænset udstødning af forurenende gasser.

Anvendelse af maskinen

Påfyldningen af brændstofblandingen skal foretages således, at der ikke spredes brændstof i miljøet.

Længere stilstand

Man skal altid tømme tanken, hvorved man skal træffe de samme forholdsregler som ved påfyldningen (O).

Skrotning

Hvis maskinen ikke længere skal anvendes, må den ikke efterlades i naturen; den skal derimod afleveres til autoriserede firmaer, som bortskaffer affald i henhold til den gældende lovgivning.

P. Fejlfindingsoversigt

	Motoren går ikke i gang	Motoren kører ikke ordentligt eller mister kraft	Maskinen går i gang, men skærer ikke ordentligt
Kontrollér om STOP-kontakten står på I.	●		
Kontrollér om der mindst er 25% af brændstoftankens rumindhold tilbage.	●	●	
Kontrollér om luftfiltret er rent.	●	●	
Fjern tændrøret, tør det, rens det og sæt det på plads igen. Skift det om nødvendigt.	●	●	
Udskift brændstoffiltret. Ret henvendelse til leverandøren.		●	
Udfør skæretilbehørets monteringsprocedure korrekt.			●
Kontrollér om metaltilbehøret er skarpt, skulle dette ikke være tilfældet, ret henvendelse til forhandleren.			●

Der bliver ved med at være problemer med motoren: Ret henvendelse til en officiel forhandler

Q. Overensstemmelseserklæring

Undertegnede, som er bemyndiget af E.O.P., erklærer hermed, at følgende produkter af model: typ BC020, BC020J fra og med serienumrene fremstillet fra og med år 2003 af E.O.P., Valmadrera, Italien, opfylder kravene i EU-Direktiverne: 98/37/EØF (Maskindirektivet), 93/68/EØF (Direktiv vedr. EU-mærkning) & 89/336/EØF (Direktiv vedr. Elektromagnetisk Kompatibilitet), Direktiv 2000/14/EØF (Bilag V).

Valmadrera, 15.12.03
Pino Todero (Teknisk Leder)
Electrolux Outdoor Products Italy S.p.A.
Via Como 72, 23868 Valmadrera (Lecco)
ITALIEN

R. Tekniske specifikationer

Cylindervolumen (cm ³)	30
Cylinders indre diameter (mm)	38
Slaglængde (mm)	26
Maksimal effekt (kW) (ISO 8893)	0.8
Akslens maksimale omdrejningsfrekvens (min ⁻¹)	10500
Motorens omdrejningshastighed (omdrejningsfrekvens) ved den maksimale omdrejningsfrekvens, der er anbefalet for akslen (min ⁻¹)	10500
Maksimalt omdrejningstal (min ⁻¹)	8500
Minimalt omdrejningstal	2800
Maks. omdrejningstal uden belastning	10500
Vægt uden væske (kg)	5.4
Brændstofblandingstankens rumindhold (cm ³)	400
Lydrykniveau ved operatørens øre L _{pav} (dBA) (ISO 7917)	99
Målt lydintensitet L _{wav} (dBA) (ISO 10884)	113
Garanteret lydintensitet L _{wav} (dBA) (ISO 10884)	114
Vibrationsniveau håndgreb bagtil (m/s ²) (ISO 7916)	2.2 - 12
Vibrationsniveau J-formet håndgreb fortil (m/s ²) (ISO 7916)	6 - 15