

Electrolux

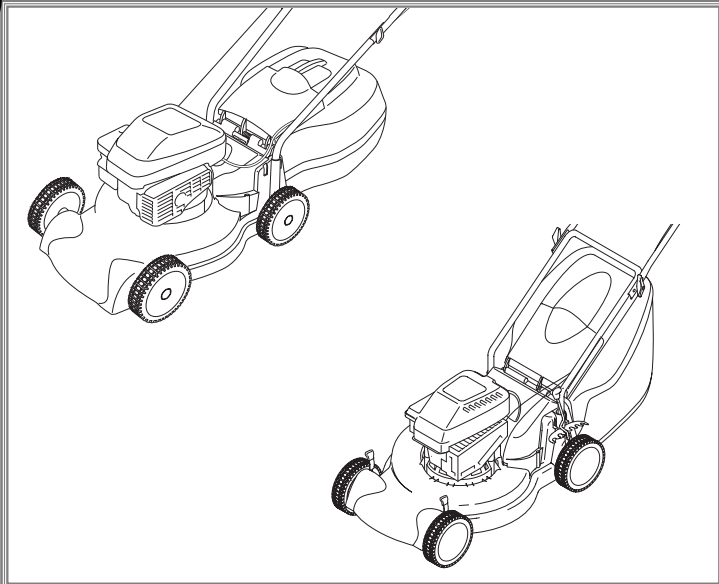

PETROL WHEELED ROTARY LAWNMOWER

SICHELMÄHER MIT BENZINMOTOR

TONDEUSE THERMIQUE

CORTACÉSPED ROTATIVO DE GASOLINA A RUEDAS

TOSAERBA A SCOPPIO CON RUOTE

BENZINE WIELMAAIER

HJULGÅENDE, BENSINDREVET ROTORGRESSKLIPPER

BENSIINIKÄYTTÖINEN RUOHONLEIKKURI

GRÄSKLIPPARE MED HJUL OCH BENSINMOTOR

BENZINDREVET ROTORPLÆNEKLIPPER PÅ HJUL



Please Note :- This manual covers various products. Please read the user instructions carefully to fully identify, assemble and use the features that apply to your petrol wheeled rotary lawnmower

Hinweis: Dieses Handbuch ist für verschiedene Produkte bestimmt. Diese Betriebsanleitung muß sorgfältig durchgelesen und die einzelnen Bestandteile, die auf Ihren Rasenmäher zutreffen, identifiziert, zusammengesetzt und verwendet werden.

Note: Ce manuel couvre plusieurs appareils. Veuillez lire attentivement les instructions pour identifier, assembler et utiliser les pièces de votre tondeuse thermique

Nota:- Este manual cubre varios productos. Lea cuidadosamente las instrucciones del usuario para identificar totalmente, ensamblar y utilizar las características aplicables a su cortacésped rotativo de gasolina a ruedas.

Si prega di voler notare che questo manuale si occupa di vari prodotti. Si prega di voler leggere con attenzione le istruzioni d'uso per identificare, montare e usare a fondo le caratteristiche corrispondenti al vostro tosaerba a scoppio rotativo con ruote.

Let op: In deze handleiding worden verschillende producten beschreven. U dient de handleiding dan ook in zijn geheel grondig door te lezen voor identificatie, montage en het juiste gebruik van de voorzieningen die van toepassing zijn op uw Benzine Wielmaaier.

OBS! Denne håndboken omhandler ulike typer gressklippere. Les bruksanvisningen nøye, slik at du kan identifisere, montere og bruke den klipperen du har kjøpt.

Huom: Tämä käyttöohje kattaa useita tuotteita. Lue ohje huolella, jotta varmasti tunnistat oman koneesi, osat koota sen ja voit hyvin käyttää leikkurisi ominaisuuksia hyödyesesi.

OBS: Denna handbok behandlar olika produkter. Läs bruksanvisningen omsorgsfullt så att du har fullt klart för dig vilken maskin det gäller, hur du sätter samman den och hur du använder de olika funktionerna på din gräsklippare med hjul och bensinmotor.

Bemærk: Denne manual gælder for flere forskellige produkter. Læs brugsvejledningen nøje for at identificere, samle og anvende de enheder, som er relevante for Deres benzindrevne rotorplæneklipper.

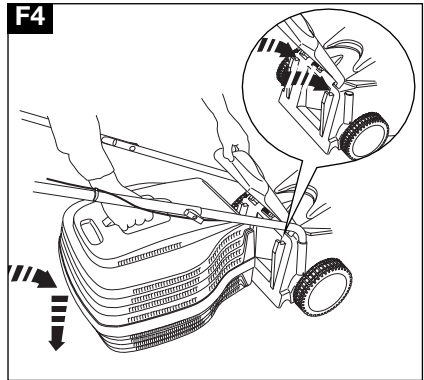
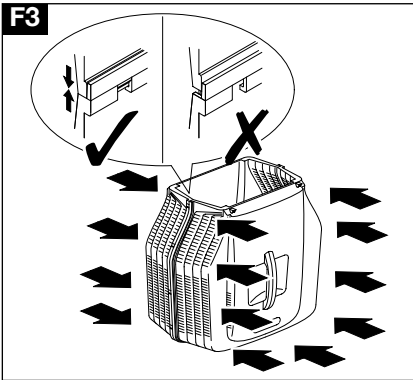
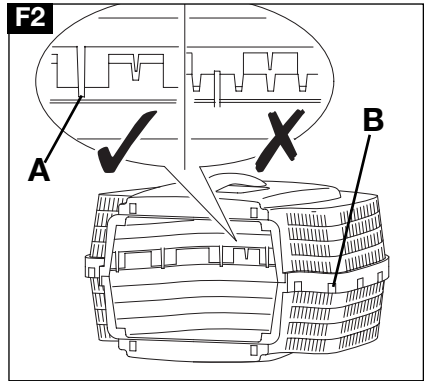
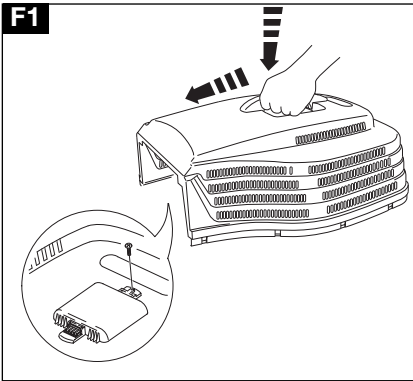
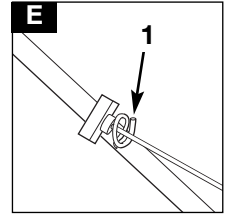
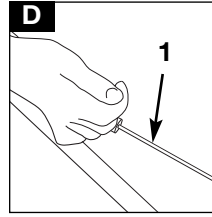
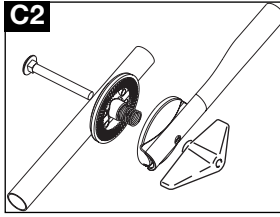
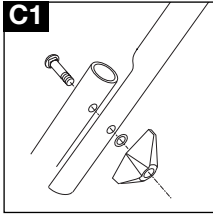
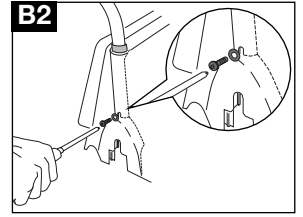
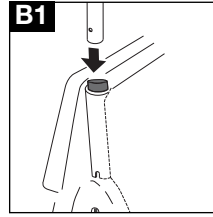
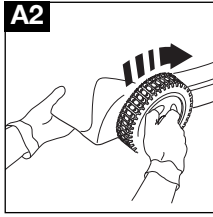
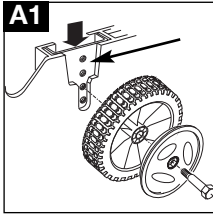

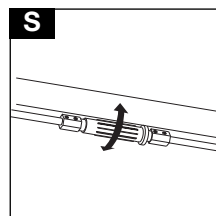
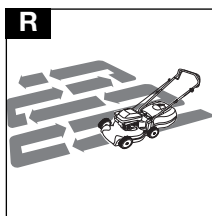
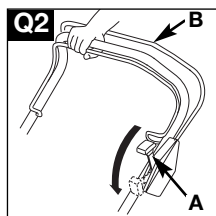
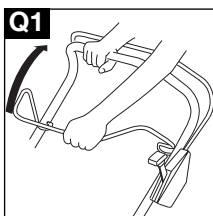
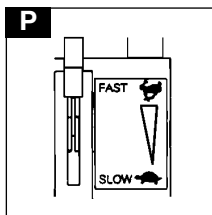
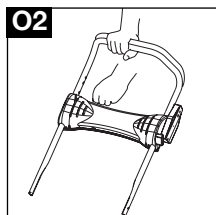
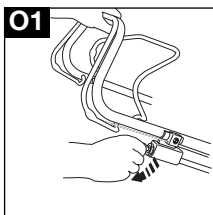
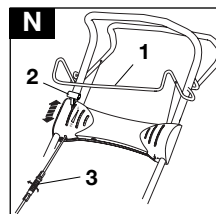
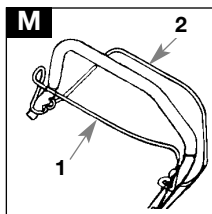
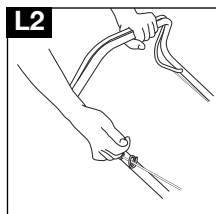
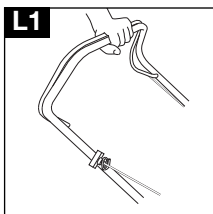
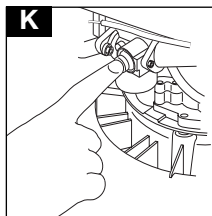
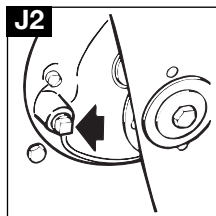
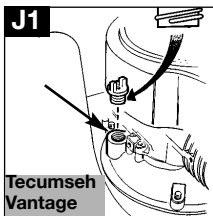
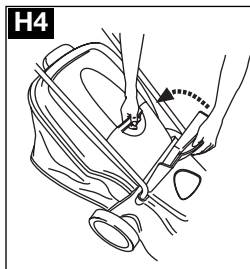
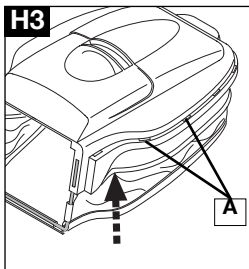
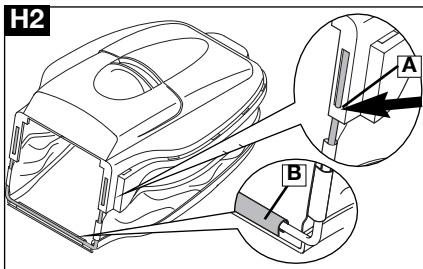
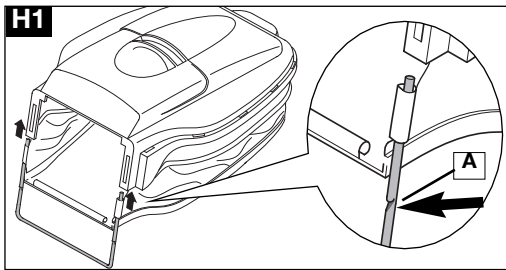
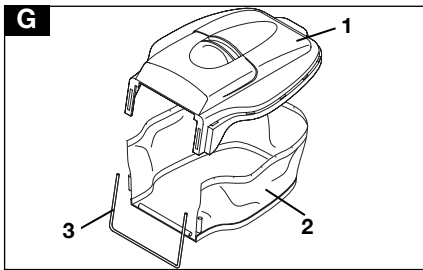

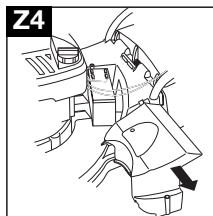
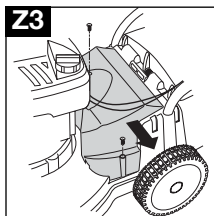
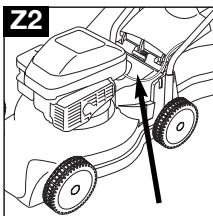
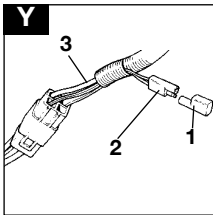
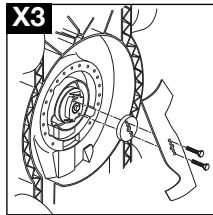
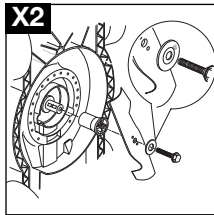
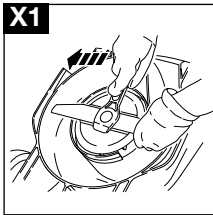
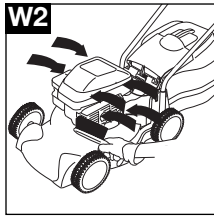
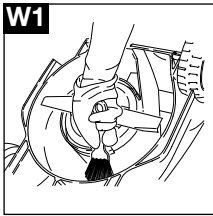
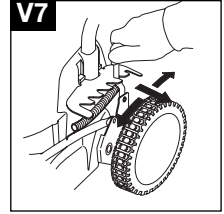
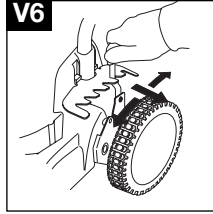
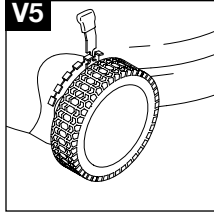
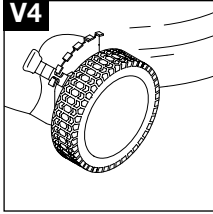
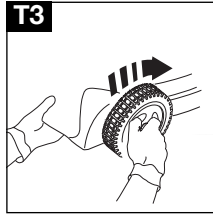
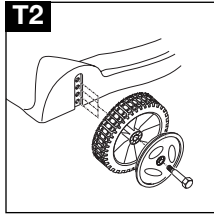
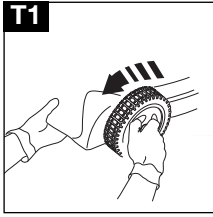

PRECAUTIONS A PRENDRE



Cette tondeuse à gazon peut être dangereuse si elle n'est pas utilisée correctement. Une mauvaise utilisation peut occasionner des blessures pour l'utilisateur et les tiers. Veuillez respecter les avertissements et les instructions de sécurité pour assurer le rendement et la sécurité de la tondeuse. Il incombe à l'utilisateur de respecter les avertissements et les instructions de sécurité figurant dans le présent manuel et sur la tondeuse. Ne jamais utiliser la tondeuse si le bac à herbe ou les carters fournis par le fabricant ne sont pas dans leur position correcte.

Explication des symboles figurant sur la tondeuse thermique



Avertissement



Lire attentivement le mode d'emploi pour vous assurer de bien comprendre toutes les commandes et leur utilisation.



Maintenir toujours la tondeuse au sol en tondant. Si vous levez ou vous inclinez la tondeuse, des pierres risquent d'être projetées.

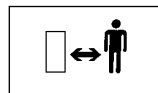

Eloigner les tiers. Ne pas tondre lorsque des personnes, en particulier des enfants, ou des animaux se trouvent sur la pelouse.



Attention aux mains et aux doigts de pieds. Ne pas approcher les mains ou les pieds des lames en rotation.



Déconnecter la bougie avant toute intervention de maintenance, de réglage, ou si vous laissez la tondeuse sans surveillance pendant un moment.



Après l'arrêt de la tondeuse, attendez l'arrêt complet des organes mécaniques en mouvement avant de les toucher.

Généralités

1. Ne jamais permettre aux enfants ou aux personnes ne connaissant pas les présentes instructions de se servir de la tondeuse. Les réglementations locales peuvent imposer une limite d'âge pour l'utilisation des tondeuses.
2. Utiliser la tondeuse uniquement pour l'usage et de la façon décrits dans les présentes instructions.
3. Ne jamais faire fonctionner la tondeuse si vous êtes fatigué/e, malade ou sous l'influence de l'alcool, de drogues ou de médicaments.
4. L'opérateur ou l'utilisateur est responsable des accidents pouvant survenir aux tiers et des dommages causés à leurs biens.

SECURITE DU CARBURANT

ATTENTION - Le carburant est extrêmement inflammable.

- Porter des vêtements de protection lors de toute manipulation des combustibles et lubrifiants.
- Eviter le contact avec la peau.
- Vider le carburant et les lubrifiants avant le transport.
- Stocker le carburant dans un endroit frais, dans un conteneur spécialement conçu à cet effet. En général, les conteneurs en plastique ne conviennent pas.

- Remplir le réservoir en plein air uniquement, et ne pas fumer lors du remplissage.
- Remplir le réservoir AVANT de démarrer le moteur. Ne jamais retirer le bouchon du réservoir, ni rajouter du carburant, pendant que le moteur tourne ou tant qu'il est chaud.
- Si du carburant est renversé sur le sol, ne pas démarrer le moteur mais éloigner la tondeuse de la inondée et éviter de créer toute source d'ignition jusqu'à ce que les vapeurs d'essence soient dissipées.
- Bien refermer tous les bouchons de réservoir et de conteneur.
- Avant de démarrer le moteur, éloigner la tondeuse de l'endroit où le réservoir a été rempli.
- Le combustible doit être conservé dans un endroit frais, loin de toutes flammes nues.

Préparation

1. Ne pas tondre pieds nus ou en sandales ouvertes. Toujours porter des vêtements appropriés, des gants et de grosses chaussures.
2. L'utilisation de protège-tympans est recommandée.
3. Vérifier que la pelouse est libre de tous morceaux de bois, pierres, os, bouts de fil de fer et débris, qui risqueraient d'être projetés par la lame.
4. Avant de mettre l'appareil en marche et après tout choc, vérifier qu'il ne présente aucun signe d'usure ou de dommage, et le réparer si nécessaire.
5. Remplacer les lames usées ou endommagées en même temps que leur système de fixation afin de maintenir le bon équilibrage des lames.
6. Faire remplacer les silencieux défectueux.

Fonctionnement

1. Ne pas faire fonctionner le moteur dans un endroit fermé où les gaz d'échappement toxiques (monoxyde de carbone) risquent de s'accumuler.
2. N'utiliser la tondeuse qu'à la lumière du jour ou sous un bon éclairage artificiel.
3. Dans la mesure du possible, éviter de tondre de l'herbe mouillée.
4. Prendre garde de ne pas glisser sur l'herbe mouillée.
5. Sur les terrains en pente, veiller particulièrement à ne pas perdre l'équilibre, et porter des chaussures antidérapantes.
6. Tondre les terrains en pente perpendiculairement à la pente et jamais de haut en bas ou de bas en haut.
7. Faire très attention lors des changements de direction sur des terrains en pente.
8. Tondre des terrains en pente ou des berges peut être dangereux. Ne pas utiliser la tondeuse sur les **talus** ou pentes **raides**.
9. Ne pas reculer en tondant, vous pourriez trébucher. Marcher - ne jamais courir.
10. Ne pas tondre en tirant la tondeuse vers soi.

PRECAUTIONS A PRENDRE

11. Lâcher la poignée de sécurité pour arrêter le moteur avant de faire passer la tondeuse sur des surfaces non gazonnées, pour déplacer la tondeuse jusqu'à la pelouse ou la ramener sur son lieu de remisage.
 12. Ne jamais faire fonctionner la tondeuse avec des protections endommagées ou sans protections.
 13. Ne pas faire fonctionner le moteur à un régime trop élevé, et ne pas modifier les réglages du régulateur. Une vitesse excessive est dangereuse et réduit la longévité de la tondeuse.
 14. Avant de démarrer le moteur, débrayer les embrayages du moteur et de la lame. **(Voir en page 4)**
 15. Toujours tenir les mains et les pieds éloignés de l'outil de coupe, et surtout en mettant le moteur en marche.
 16. Ne pas incliner la tondeuse pendant le démarrage.
 17. Ne pas approcher les mains de l'orifice d'éjection de l'herbe lorsque le moteur est en fonctionnement.
 18. Ne jamais soulever ou porter une tondeuse lorsque le moteur est en fonctionnement.
 19. Le fil de la bougie peut être chaud, le manipuler avec précaution.
 20. Ne tenter aucune intervention de maintenance sur la tondeuse tant que le moteur est chaud.
 21. Lâcher la poignée de sécurité pour arrêter le moteur, puis attendre l'arrêt de la lame.
 - avant de laisser la tondeuse sans surveillance.
 22. Lâcher la poignée de présence de l'opérateur pour stopper le moteur, attendre que la lame arrête de tourner, déconnecter le câble de la bougie et attendre que le moteur refroidisse:
 - avant de remplir le réservoir;
 - avant de dégager une obstruction;
 - avant d'inspecter, de nettoyer ou d'entretenir la tondeuse;
 - Si l'on heurte un objet. Ne pas redémarrer la tondeuse tant que l'on est pas certain/e que la tondeuse, dans son ensemble, peut fonctionner en toute sécurité.
- si la tondeuse se met à vibrer de manière excessive. Effectuer une vérification immédiate. Des vibrations excessives peuvent être cause d'accidents.
23. Réduire le réglage de commande des gaz pendant la procédure d'arrêt du moteur, et, si le moteur est équipé d'un robinet d'arrêt, couper l'arrivée du carburant lorsqu'on a fini de tondre.

Entretien et entreposage

1. Pour assurer des conditions de sécurité optimales de fonctionnement, veiller à ce que tous les boulons, écrous et vis soient toujours bien serrés.
2. Inspecter régulièrement le bac/sac à herbe pour détecter tout signe d'usure ou de détérioration.
3. Pour assurer la sécurité, remplacer les pièces usées ou endommagées.
4. Pour remplacer la lame, le boulon de lame, les rondelles et la turbine, utiliser uniquement les pièces spécifiques pour cette tondeuse.
5. Ne jamais entreposer la tondeuse avec du carburant dans le réservoir à l'intérieur d'un bâtiment où les vapeurs pourraient atteindre une flamme nue ou une étincelle.
6. Laisser le moteur refroidir avant d'entreposer la tondeuse dans un endroit fermé.
7. Pour réduire les risques d'incendie, débarrasser le moteur, le silencieux, le compartiment de la batterie et la zone d'entreposage du carburant, de tous déchets d'herbe, de feuilles ou de graisse.
8. Si le réservoir de carburant doit être vidangé, le faire en plein air.
9. Pendant les interventions de réglage, prendre soin de ne pas se coincer les doigts entre les lames en rotation et les pièces fixes de la machine.

INSTRUCTIONS DE MONTAGE

MONTAGE DES ROUES (SI NÉCESSAIRE)

1. Choisir un des trous de la plaque de réglage, et noter sa position car les quatre roues devront être montées dans la même position **(A1)**.
2. Introduire le boulon de fixation dans le trou de l'enjoliveur, dans la roue et dans le trou choisi de la plaque de montage.
3. Faire tourner le moyeu dans le sens des aiguilles d'une montre jusqu'à ce que l'ensemble de la roue soit bien fixé au châssis **(A2)**.

POIGNÉES

Guidon, parties inférieures

1. Si la tondeuse est équipée d'un dispositif de réglage de hauteur de coupe avec levier **(voir Réglage, page 5)**, s'assurer que le levier est sur la hauteur la plus haute avant de passer aux étapes 2 et 3.
2. Insérer chaque côté de la partie inférieure du guidon dans le châssis, selon le schéma **(Fig. B1)**.
3. Bien enfoncer chaque côté, jusqu'à ce que la pièce soit solidement engagée dans le châssis **(B2)**.
4. Faire passer la vis dans la rondelle, l'insérer dans le trou, et bien la serrer avec un tournevis Pozidrive, selon le schéma **B2**.

Guidon, partie supérieure

1. Alignez le guidon avec le support de guidon. Posez les boulons, les rondelles et les boutons à étoile. **(C1 & C2)**.
2. Fixer les câbles aux guidons avec les serre-câble fournis, en veillant à ce que les câbles ne soient pas coincés entre la partie supérieure et la partie inférieure du guidon.

Dispositif de réglage du guidon

1. Régler le guidon sur la position la plus confortable et serrer les écrous papillons du guidon **(C2)** situés de chaque côté de la tondeuse.

INSTRUCTIONS DE MONTAGE

LANCEUR À RETOUR AUTOMATIQUE

- Il est impératif de libérer le frein en rapprochant la poignée de sécurité du guidon, avant de tirer sur la corde du lanceur
- Déconnecter le fil de bougie.
- Tirer la poignée de sécurité pour libérer le frein du moteur.
- Tirer à fond sur la corde du lanceur (**D1**).
- Replacer la corde du lanceur dans le support de la poignée de lancement (**E1**).

MONTAGE DU BAC À HERBE - BOÎTIER EN PLASTIQUE

Note: Vérifier qu'il ne reste aucun espace entre le volet d'éjection et le bac à herbe.

Lorsqu'on ne désire pas ramasser l'herbe, utiliser la tondeuse sans bac. S'assurer que le volet d'éjection soit bien abaissé.

- Introduire la poignée du bac à herbe dans le haut d'une des moitiés du bac. Appuyer fermement vers le bas et l'avant jusqu'à ce que la poignée s'enclenche (**F1**).
- Retourner la moitié du bac et introduire la vis dans le trou (**voir illustration en fig. F1**) et serrer à fond.
- Mettez les deux moitiés du bac l'une en face de l'autre et connectez tous les points d'attache (**F2-A**) sans enclencher entièrement les fixations. Une fois les points d'attache correctement positionnés, appuyez fermement sur les deux moitiés du bac jusqu'à ce que toutes les fixations soient bien enclenchées (**F2-B**).
- Pour monter le bac sur la tondeuse, lever le volet d'éjection (**F3**) et vérifier que le canal d'éjection de l'herbe est propre et exempt de débris.
- Placer le bac entièrement monté sur les deux points de fixation situés à l'arrière du châssis (**F4**).
- Laisser reposer le volet d'éjection sur le dessus du bac. Vérifier que le bac est bien fixé.
 - * Pour retirer le bac, suivre la procédure inverse.

MONTAGE DU BAC À HERBE - SAC EN TISSU

G1 - Capot G2 - Sac en tissu G3 - Cadre en 'U'

- Introduire le cadre en U dans les manchons de côté du sac de tissu puis dans le manchon, en veillant à ce que le petit ergot de métal (**H1-A**) soit bien à sa place (**H2-A**).
- Fixer le manchon inférieur du sac de tissu au cadre en 'U' (**H2-B**).
- En commençant à l'avant du capot (**H3**), insérez le bord du sac en tissu dans le bord interne du capot jusqu'à ce qu'il s'enclenche dans chaque point de positionnement (**H3-A**). Continuez d'insérer le bord autour du capot jusqu'à ce que le sac en tissu soit solidement fixé.
- Placer le bac entièrement monté sur les deux points de fixation situés à l'arrière du châssis.
- Laisser reposer le volet d'éjection sur le dessus du bac (**H4**). Vérifier que le bac est bien fixé.
 - Pour retirer le bac, suivre la procédure inverse.

NOTES SUR LE MOTEUR

Huile

- Pour faire le plein d'huile:
 - Déposer le bouchon du réservoir d'huile.
 - Remplir jusqu'à ce que le niveau FULL de la jauge soit atteint.
- Utiliser une huile pour moteur à quatre temps SAE 30 de bonne qualité.
- Vérifier régulièrement le niveau d'huile et au minimum toutes les 5 heures de fonctionnement.
- Ajouter de l'huile si nécessaire pour que le niveau reste toujours au niveau FULL (plein) de la jauge.
- Remplacer l'huile après les **5 premières heures** de fonctionnement et ensuite toutes les 25 heures d'utilisation.
- Remplacer toujours l'huile lorsque le moteur est tiède - mais pas chaud - Ne jamais intervenir sur un moteur chaud.

Essence

- Utiliser de l'essence sans plomb ordinaire fraîche.
- NE JAMAIS UTILISER D'ESSENCE AU PLOMB**
L'essence au plomb ferait fumer l'échappement et causerait des dégâts irréparables aux moteurs équipés d'un pot catalytique.

- Ne pas faire le plein lorsque le moteur est chaud.
- Ne pas faire le plein tout en fumant.
- Ne pas faire le plein lorsque le moteur tourne.

- Pour éviter d'introduire des saletés dans le circuit de carburant, essuyer toute trace d'herbe ou de graisse du bouchon du réservoir avant de le dévisser.
- Il est recommandé de faire le plein avec un entonnoir muni d'un filtre.
- Essuyer tout déversement accidentel avant de faire démarrer le moteur.

Tecumseh Vantage uniquement

Pour remplir d'huile

- Contenance d'huile: 0.6 litre
- Dévisser le bouchon de remplissage d'huile.
- Ne pas oublier de verser l'huile lentement.
- Remplir jusqu'au niveau "ras bords" dans le trou de remplissage d'huile (**J1**).
- Mettre le bouchon de remplissage d'huile. Serrer fermement.
- Changer l'huile après les **2 premières heures** de fonctionnement puis après toutes les 25 heures de fonctionnement.

Vidange de l'huile

- Déconnecter la bougie et laisser l'échappement refroidir.
- Mettre la tondeuse sur le côté, avec l'échappement vers le haut.
- Retirer le bouchon de vidange (**J2**).
- Placer un bac adéquat sous la tondeuse.
- Remettre la tondeuse sur ses roues et l'huile s'écoulera dans le bac.

DÉMARRAGE – AMORÇAGE

Note: Avant de faire démarrer le moteur pour la première fois, faire le plein d'huile et d'essence comme indiqué ci-dessus dans la section **Huile et Essence**.

L'amorçage n'est pas normalement requis pour faire redémarrer un moteur chaud. Mais il peut s'avérer nécessaire par temps frais.

Moteurs Briggs and Stratton

1. Mettre les gaz sur FAST ou RUN comme illustré dans la section **Commande des Gaz**.
 2. Appuyer fermement cinq fois sur le bulbe d'amorçage (K).
 3. Suivre les instructions de la section **Fonctionnement - Démarrage et Arrêt**.
 4. Si le moteur ne démarre pas au bout de trois tractions sur la corde du lanceur, appuyer à nouveau trois fois sur le bulbe d'amorçage et répéter les opérations à partir de l'étape N°3.
2. Appuyer trois fois sur le bulbe d'amorçage. Laisser deux secondes entre chaque pression. Par temps froid (13°C ou moins), appuyer cinq fois sur le bulbe d'amorçage.
 3. Suivre les instructions de la section **Fonctionnement - Démarrage et Arrêt**.
 - **NE PAS APPUYER SUR LE BULBE D'AMORÇAGE POUR FAIRE REDEMARRER UN MOTEUR ENCORE CHAUD.**

Moteurs Tecumseh

1. Mettre les gaz sur FAST ou RUN.

Démarrage ultérieur du moteur

1. Mettre les gaz sur FAST ou RUN (le cas échéant) et appuyer fermement trois fois sur le bulbe d'amorçage avant de faire redémarrer le moteur. (Si le moteur s'est arrêté à cause d'une panne d'essence, refaire le plein et appuyer cinq fois sur le bulbe d'amorçage).

FUNCTIONNEMENT

DÉMARRAGE ET ARRÊT

TONDEUSES PUSSEES

Note: Les poignées supérieures de votre tondeuses peuvent avoir un aspect différent de l'illustration mais la procédure reste la même.

1. Connecter le fil de bougie.
 2. Si elle est montée, mettre la commande des gaz sur la position FAST. 
 3. Rapprocher la poignée de sécurité du guidon (L1), pour libérer le frein.
 4. Tirer fermement sur la poignée du lanceur vers vous, jusqu'à ce que vous sentiez une résistance, puis relâcher la poignée doucement en la retenant. Tirer à nouveau fermement sur la poignée vers vous (L2).
 5. Une fois que le moteur tourne, le laisser tourner 30 secondes avant de commencer à travailler avec la tondeuse.
- Pour arrêter la tondeuse - relâcher la poignée de sécurité.

TONDEUSES AUTOTRACTEES

1. Suivre la procédure décrite ci-dessus pour les tondeuses poussées.
 2. Le dispositif d'entraînement s'engage et se désengage à l'aide de la poignée d'avancement, situé sur le guidon (M1).
 3. Si l'on relâche la poignée d'avancement, le dispositif d'entraînement s'arrête automatiquement.
- Pour arrêter la tondeuse** - relâcher la poignée d'avancement, puis la poignée de sécurité.

DEUX VITESSES

Avant de faire démarrer le moteur pour la première fois, vérifier que les roues arrière tournent librement en faisant rouler la tondeuse vers l'avant et l'arrière sans actionner la poignée de commande de l'avancement (N1). En même temps, actionner le levier de

changement de vitesses (N2) de vitesse lente à rapide, et si les roues arrière se bloquent il faut régler le câble. Ce réglage s'effectue en vissant ou dévissant le dispositif de réglage (N3) jusqu'à ce qu'on puisse tirer la tondeuse vers l'arrière sans que les roues se bloquent.

DEMARRAGE A CLE



Démarrage à clé uniquement: Pendant la tonte, le moteur recharge la batterie.

Note: Il est possible de faire démarrer la tondeuse à la main en suivant les étapes 1 à 5 de la procédure de démarrage concernant les tondeuses poussées.

Le dispositif d'entraînement peut être engagé en suivant les étapes 2 et 3 de la procédure de démarrage concernant les tondeuses autotractées. concernant les tondeuses autotractées.

1. Suivre les étapes 1 à 3 de la procédure décrite ci-dessus pour les tondeuses poussées.
 2. Tourner la clé et la maintenir jusqu'à ce que le moteur démarre (O1 et O2). La clé revient automatiquement dans sa position initiale quand on la relâche.
 3. Si le moteur ne démarre pas lorsqu'on tourne la clé, il se peut que la batterie doive être rechargée.
- Pour arrêter la tondeuse** - relâcher la poignée d'avancement, puis la poignée de sécurité.

COMMANDE DES GAZ (SI MONTÉE) (P)

1.  représente la position FAST (marche).
2.  représente la position SLOW (ralenti).

FONCTIONNEMENT

DÉMARRAGE ET ARRÊT

LAME, FREIN, EMBRAYAGE (LFE)

Avec un modèle LFE, on peut laisser le moteur tourner alors que le frein est serré.

Le dispositif d'entraînement, **si la machine en est équipée**, s'embraye et se débraye avec la poignée d'avancement plaquée en haut du guidon **(Q2-B)**.

1. Connecter le fil de bougie.
 2. Si il est monté, mettre le levier de commande des gaz sur la position FAST (rapide).
 3. Tirer fermement sur la poignée du lanceur vers vous, jusqu'à ce que vous sentiez une résistance, puis relâcher la poignée doucement en la retenant. Tirer à nouveau fermement sur la poignée vers vous.
 4. Une fois que le moteur tourne, le laisser tourner 30 secondes avant de commencer à travailler avec la tondeuse.
 5. Tirer la poignée LFE vers le guidon **(Q1)**.
 6. Tout en maintenant la poignée LFE, pousser le levier LFE jusqu'à ce qu'un déclic se fasse entendre **(Q2-A)**.
 7. Relâcher le levier de commande LFE - il retourne à sa position initiale.
 8. Si l'on relâche la poignée LFE, la lame cesse de tourner.
- Note : Laisser le moteur longtemps en marche sans que la lame tourne risque de le faire surchauffer. Pour arrêter la tondeuse:** relâcher la poignée d'avancement puis la poignée LFE. Mettre le levier de commande des gaz sur la position d'arrêt.

COMMENT TONDRE UNE PELOUSE

Note: Ne pas dépasser les capacités de la tondeuse. Pour couper de l'herbe haute et épaisse, une première tonte avec la hauteur de coupe réglée sur la position la plus haute **(voir Hauteur de Coupe)** réduira la charge sur le moteur et évitera d'endommager la tondeuse.

1. Commencer par tondre le bord de la pelouse, puis tondre par bandes parallèles en sens alternés **(R)**.
2. Tondre deux fois par semaine pendant la belle saison. Votre pelouse souffrira si plus d'un tiers de sa hauteur est coupé en une seule fois; de plus ceci peut entraîner un mauvais ramassage.

CÂBLE DE COMMANDE DE L'AVANCEMENT

Vérifier que le câble de commande de l'avancement n'est pas tordu ou coincé entre les éléments du guidon.

1. Si le dispositif d'avancement ne s'embraye pas lorsque la poignée d'avancement est tiré vers le guidon, visser le dispositif de réglage en sens inverse des aiguilles d'une montre **(S)**.
2. Visser le dispositif de réglage dans le sens des aiguilles d'une montre si le dispositif d'avancement ne se débraye pas lorsqu'on libère la poignée d'avancement **(S)**.

REGLAGE

HAUTEUR DE COUPE (AVEC DÉMONTAGE DES ROUES)

Si la tondeuse est munie de moyeux de roues comme sur l'illustration **T1**, on règle la hauteur de coupe en suivant les étapes **T1 à T3**.

1. Retirer la roue en faisant tourner le moyeu dans le sens inverse des aiguilles d'une montre **(T1)**. Positionner la roue dans le nouveau trou choisi

(T2) puis faire tourner le moyeu dans le sens des aiguilles d'une montre pour fixer la roue **(T3)**. Répéter cette procédure pour les autres roues en les réglant sur la même position que la première.

HAUTEUR DE COUPE (AVEC LEVIERS)

Note: Une tondeuse thermique peut être réglé avec plusieurs hauteurs de coupe simultanément.

Leviers de hauteur de coupe, Hauteur de coupe la plus basse - **(V1)**
Leviers de hauteur de coupe, Hauteur de coupe la plus haute - **(V2)**
Leviers de hauteur de coupe Position semi-centrale - **(V3)**
Leviers de hauteur de coupe Position centrale - **(V4)**

1. Si la tondeuse est munie de leviers de hauteur de coupe **(Fig. V)**, celle-ci se modifie en faisant sortir ces leviers des fentes de position et en les mettant sur la position désirée.
2. Si la tondeuse thermique est munie de plusieurs leviers, ils doivent tous être réglés sur la même position **(V)**.

MAINTENANCE

NETTOYAGE

IMPORTANT

Ne jamais utiliser d'eau pour nettoyer la tondeuse. Ne pas utiliser de produits chimiques, y compris l'essence, ni de solvants, car certains risqueraient de détruire des pièces critiques en plastique.

1. Déconnecter la bougie et laisser l'échappement refroidir.
 2. A l'aide d'une brosse douce, éliminer l'herbe accumulée dans toutes les entrées d'air, dans le canal d'éjection et dans le bac à herbe (W2).
 3. Essuyer la surface de la tondeuse avec un chiffon sec.
1. Mettre la tondeuse sur le côté, avec l'échappement vers le haut.
 2. Éliminer l'herbe accumulée sous le châssis avec une brosse (W1).

SYSTÈME DE COUPE

Toujours manipuler la lame avec soin - ses bords tranchants peuvent blesser. PORTER DES GANTS. Changer la lame toutes les 50 heures d'utilisation ou au moins une fois tous les 2 ans, quel que soit son état. Si la lame est fissurée ou endommagée, la remplacer par une lame neuve.

Note: Si la tondeuse est munie de LFE, déposer les deux boulons de lame. (X3)

Dépose de la lame et de la turbine

- Déconnecter la bougie et laisser l'échappement refroidir.
 - Mettre la tondeuse sur le côté, avec l'échappement vers le haut.
1. A l'aide d'une clé, desserrer le boulon de lame en tournant dans le sens inverse des aiguilles d'une montre (X1).
 2. Retirez le boulon de la lame, la lame et la rondelle (X2).
 3. Vérifier qu'aucune pièce n'est endommagée et nettoyer si nécessaire.

Montage de la lame

1. Monter la lame avec les bords tranchants éloignés de la machine.
2. Reposez le boulon de la lame au travers de la rondelle en faisant attention que le côté de la rondelle avec un "0" estampé ne soit pas face à la lame (X2).
3. Tenir fermement et serrer fermement le boulon de lame à l'aide d'une clé. Ne pas serrer trop fort.

SÉCURITÉ DE LA BATTERIE (MODÈLES À DÉMARRAGE À CLÉ UNIQUEMENT)

Procédures de sécurité lors du chargement de la batterie

1. Vérifier régulièrement que le câble du chargeur n'est ni endommagé ni usé.
2. Ne pas utiliser la tondeuse si le câble du chargeur n'est pas en bon état.
3. Ne pas tenter de recharger d'autres appareils avec le chargeur de batterie de cette tondeuse.
4. Ne pas tenter d'utiliser cette batterie avec un autre chargeur.
5. Recharger la batterie dans un endroit sans danger, où ni la batterie ni le cordon ne risquent d'être piétinés ou de faire trébucher quelqu'un.
6. Le local doit être bien aéré.
7. Pendant la recharge, le chargeur devient chaud. Cela est normal et indique qu'il fonctionne correctement.
8. Ne pas recouvrir le chargeur avec quoi que ce soit pendant la recharge.
9. S'assurer que ni le chargeur ni la batterie ne sont exposés à l'humidité.
10. Éviter les températures extrêmes.
11. Le chargeur ne fonctionne pas à des températures inférieures à 0°C ou supérieures à 40°C.
12. Ne pas court-circuiter les bornes de la batterie.

Conseils généraux sur la batterie rechargeable

1. Le temps de charge est de 24 heures.
2. En usage normal, la batterie est rechargée automatiquement lorsque le moteur est en fonctionnement.
3. Pour la garder dans son état optimal, la batterie doit être rechargée au moins une fois tous les six mois.
4. Dépasser la périodicité de recharge de la batterie peut entraîner une réduction de la durée de vie de cette batterie.
5. Protéger le câble électrique. Ne jamais transporter la batterie en la tenant uniquement par le câble.
6. Si, après une longue durée d'utilisation, la batterie s'épuise rapidement après une charge complète de 24 heures, elle a sans doute besoin d'être remplacée.
7. Ne pas tenter d'ouvrir le boîtier de la batterie.
8. Nettoyer uniquement en essuyant avec un chiffon doux et sec.
9. Ne jamais utiliser de chiffon mouillé ni de liquides inflammables comme l'essence, le white spirit, les diluants, etc.
10. Mettre les vieilles batteries au rebut en respectant les consignes de sécurité.

MAINTENANCE

RECHARGE DE LA BATTERIE - MODÈLES À DÉMARRAGE À CLÉ UNIQUEMENT

IMPORTANT: Les batteries de remplacement devront être rechargées avant usage.

S'assurer que ni le chargeur ni la batterie ne sont exposés à l'humidité.

On peut remplacer le bloc de batterie en retirant la batterie de son boîtier et en déconnectant le bloc de batterie des câbles de batterie.

Comment recharger la batterie

1. Arrêter la tondeuse.
2. Déconnecter la bougie.
3. Déposer le bouchon de la prise de raccordement du chargeur situé dans la partie basse du faisceau électrique.

Y1- bouchon, Y2 - Prise de raccordement du chargeur, Y3 - Faisceau de câbles.

4. Raccorder la prise du chargeur à celle du faisceau.
5. Connecter le chargeur à une prise secteur.
6. La recharge commence.

7. Laisser recharger 24 heures.

8. Après la recharge, déconnecter le chargeur de la prise secteur et de la prise faisceau.
9. Remettez le bouchon sur la prise du faisceau.
10. La tondeuse est maintenant prête à être utilisée.

Comment remplacer la batterie

1. La batterie est située sous un capot, derrière le moteur (Z1).
2. Arrêter la tondeuse et déconnecter la bougie.
3. Déposer les vis du capot (Z2).
4. Déposer le capot (Z3) pour avoir accès à la batterie.

ENTRETIEN

A la fin de la belle saison

1. Remplacer la lame, les boulons, les écrous et les vis si nécessaire.
2. Nettoyer la tondeuse à fond. Il ne faut pas utiliser des produits chimiques, y compris essence ou solvants - Ils peuvent détruire des parties importantes en plastique de votre tondeuse.
3. Demander au Centre Après-Vente de nettoyer le filtre à air et d'effectuer toute intervention de maintenance ou de réparation nécessaire.
4. Vidanger l'huile et l'essence.

Remisage de la tondeuse

1. Ne pas remiser la tondeuse dès la fin d'une tonte.
2. Attendre que le moteur refroidisse pour éviter tout risque d'incendie.
3. Nettoyer la tondeuse.
4. Remiser la tondeuse dans un local frais et sec où elle sera à l'abri de tout dégât.

Programme de maintenance du moteur

Respecter les intervalles horaires ou de calendrier, si la tondeuse est peu utilisée. Effectuer ces opérations plus

fréquemment si la tondeuse est utilisée dans des conditions difficiles.

Cinq premiers heures - Changer l'huile.

Toutes les 5 heures ou tous les jours - Vérifier le niveau d'huile. Nettoyer la protection pour les doigts. Nettoyer autour du silencieux.

Toutes les 25 heures ou chaque saison - Remplacer l'huile si la tondeuse est utilisée sous de fortes charges ou si la température ambiante est élevée. Nettoyer le filtre à air.

Toutes les 50 heures ou chaque saison - Remplacer l'huile. Inspecter le pare-étincelles si la tondeuse en est équipée.

Toutes les 100 heures ou chaque saison - Nettoyer le circuit de refroidissement *. Changer la bougie.

* Nettoyer plus souvent la tondeuse si elle est utilisée dans des conditions poussiéreuses, lorsque des particules sont en suspension dans l'air ou après une longue utilisation dans de l'herbe haute et sèche.

RECHERCHE DE PANNES

Le moteur ne démarre pas

1. **Vérifier que la poignée de sécurité est en position de démarrage.**
2. Vérifier que le levier de commande est en position 'Rapide' (marche).
3. Vérifiez qu'il y a suffisamment de carburant dans le réservoir et que le trou de ventilation du bouchon est bien dégagé.
4. Retirer et sécher la bougie.
5. L'essence peut être trop vieille, la changer. Une fois l'essence changée, il peut se passer un certain temps avant que l'essence neuve passe à travers le filtre.
6. Vérifier que le boulon de lame est serré. Un boulon desserré peut causer des difficultés au démarrage.
7. **Si le moteur ne démarre toujours pas, déconnecter immédiatement le fil de bougie.**
8. **CONTACTER LA STATION SERVICE AGREEE.**

Le moteur ne tourne pas (modèles à démarrage électrique seulement)

1. **Vérifier que la poignée de sécurité est en position de démarrage.**
2. La batterie est à plat - faire démarrer la tondeuse à la main.
3. **Si le moteur ne tourne toujours pas, déconnecter immédiatement le fil de bougie.**
4. **CONTACTER LA STATION SERVICE AGREEE.**

Manque de puissance et/ou surchauffe du moteur

1. Vérifier que le levier de commande est en position 'Rapide' (marche).
2. Déconnecter le fil de bougie et laisser le moteur refroidir.
3. Enlever les brins d'herbe et les débris accumulés autour du moteur et des admissions d'air, et sous le carter (y compris le canal d'éjection et le ventilateur).
4. Nettoyer le filtre à air (Demander à la station service agréée de nettoyer à fond le filtre à air).
5. L'essence peut être trop vieille, la changer. Une fois l'essence changée, il peut se passer un certain temps avant que l'essence neuve passe à travers le filtre.
6. **Si le moteur manque toujours de puissance, et/ou surchauffe, déconnecter immédiatement le fil de bougie.**
7. **CONTACTER LA STATION SERVICE AGREEE.**

Vibrations excessives

1. Déconnecter le fil de bougie.
2. Vérifier que la lame est montée correctement. Voir en page 6.
3. Si la lame est usée ou abîmée, la remplacer par une neuve.
4. **Si les vibrations persistent, déconnecter immédiatement le fil de bougie.**
5. **CONTACTER LA STATION SERVICE AGREEE.**

MAINTENANCE

ENTRETIEN DU MOTEUR ET GARANTIE

Le moteur qui équipe la tondeuse est garanti par son fabricant. Pour obtenir toute information complémentaire, s'adresser à un agent de la marque comme indiqué ci-dessous.

Briggs and Stratton

Vous trouverez en fin de ce manuel une liste des concessionnaires Briggs and Stratton.

Tecumseh

Vous trouverez en fin de ce manuel une liste des concessionnaires Tecumseh.

RECOMMANDATIONS POUR LES RÉVISIONS

1. Nous vous recommandons vivement de faire réviser votre machine au moins tous les douze mois, plus souvent dans le cas d'un usage professionnel.
2. Toujours utiliser des pièces d'origine.
3. Des pièces détachées pré-emballées sont disponibles chez la plupart des distributeurs.
4. Cet appareil n'est identifié que par une plaque de qualité de produit, argentée et noire.
5. En cas de problème avec la tondeuse, s'adresser à la Station Service agréée la plus proche, en fournissant tous les détails du produits tels qu'ils figurent sur la fiche signalétique.
6. **S'il est nécessaire d'effectuer des réparations à**

la Station Service, il est important d'y apporter la tondeuse complète.

Pour faire réviser ou réparer la tondeuse, il suffit de téléphoner ou de se rendre à la Station Service agréée la plus proche.

Pour toute intervention sous garantie, la Station Service demandera une preuve d'achat.

Toutes les Stations Service proposent des pièces détachées d'origine.

NOTE: Nos réparateurs agréés agissent pour leur propre compte et n'ont pas le droit d'engager la société Electrolux Outdoor Products de quelque manière que ce soit.

GARANTIE ET CONDITIONS DE GARANTIE

En cas de détection d'une pièce défectueuse quelconque dans les deux ans qui suivent la date du premier achat, Electrolux Outdoor Products, par l'intermédiaire de ses Agents de service agréés, réparera ou remplacera la machine gratuitement à condition que:

- a) la panne est signalée directement au réparateur agréé,
- b) une preuve d'achat est fournie,
- c) la panne n'est pas due à un mauvais usage, la négligence ou un mauvais réglage de l'utilisateur,
- d) la panne n'est pas due à une usure normale,
- e) l'appareil n'a pas été entretenu, réparé, démonté ni faussé par une personne non autorisée par Electrolux Outdoor Products,
- f) l'appareil n'a pas été loué
- g) l'appareil appartient toujours à son premier acheteur,
- h) l'appareil n'a pas été utilisé en dehors du pays pour lequel il était destiné.
- i) l'appareil n'a pas été utilisée pour un usage commercial.

* La présente garantie s'ajoute aux droits prévus par la loi et ne les diminue en rien.

La garantie ne couvre pas les dommages énumérés ci-dessous. Il est donc essentiel de lire les instructions contenues dans le présent mode d'emploi et de comprendre le

fonctionnement et les opérations d'entretien de votre tondeuse.

Dommages non couverts par la garantie:

- * Remplacement des lames usées ou endommagées.
- * Dommages survenus à la suite de la non déclaration d'une panne initiale.
- * Dommages résultant d'un choc brutal.
- * Dommages survenus du fait d'une utilisation non conforme aux instructions et recommandations contenues dans le présent manuel d'utilisation.
- * Les appareils loués ne sont pas couverts par la présente garantie.
- * Les pièces énumérées ci-dessous sont considérées comme des pièces d'usure et leur longévité dépend de leur entretien régulier. Elles ne sont donc pas normalement couvertes par la garantie: lame, courroie d'entraînement, etc...
- * **Attention!**

Electrolux Outdoor Products n'accepte aucune responsabilité au titre de la présente garantie en cas de dommages causés en totalité ou en partie, directement ou indirectement, par des pièces de rechange ou des pièces supplémentaires non fabriquées ou agréées par Electrolux Outdoor Products, ou par une modification quelconque de l'appareil.

INFORMATIONS CONCERNANT L'ENVIRONNEMENT

Les articles Electrolux Outdoor Products sont fabriqués conformément à un Système de Gestion de l'Environnement (ISO 14001) qui utilise, autant que possible, des composants fabriqués dans le respect de l'environnement, conformément aux procédures de l'entreprise, et ayant le potentiel d'être recyclés à la fin de leur vie utile.

- L'emballage est recyclable et les composants en plastique sont identifiés (dans la mesure du possible) pour leur permettre d'être recyclés selon leur catégorie.
- Prendre l'environnement en considération lors de la mise au rebut du produit à la fin de sa vie utile.
- Si nécessaire, consulter les services municipaux pour toute information concernant la mise au rebut.

MISE AU REBUT DES BATTERIES

- Porter la batterie dans une Station Service agréée ou au dépôt de recyclage de votre localité.
- **Ne PAS jeter les batteries avec les ordures ménagères.**
- **Les batteries au plomb peuvent être dangereuses et doivent être mises au rebut**

uniquement dans un centre de recyclage agréé en conformité avec les règlements européens.

- **NE PAS jeter la batterie dans l'eau.**
- **NE PAS incinérer.**

MISE AU REBUT DES COMBUSTIBLES ET LUBRIFIANTS

- Porter des vêtements de protection lors de toute manipulation des combustibles et lubrifiants.
- Éviter le contact avec la peau.
- Vider le carburant et les lubrifiants avant le transport.
- Consulter les services municipaux pour toute information concernant le centre de recyclage et mise au rebut le plus proche.
- **Ne PAS jeter les combustibles et lubrifiants avec les ordures ménagères.**
- **Les déchets de combustibles et lubrifiants sont dangereux et doivent être mis au rebut uniquement dans un centre agréé.**
- **NE PAS jeter les déchets de combustibles et lubrifiants dans l'eau.**
- **NE PAS incinérer.**

BELGIQUE/BELGIË	Flymo Belgique/België Tel: 02 363 0311, Fax: 02 363 0391
ČESKÁ REPUBLIKA	Electrolux, spol. s.r.o., oz Electrolux Outdoor Products, Dobronická 635, 148 25 Praha 4 Tel: 02/6111 2408-9, Info-linka: 0800/110 220 Internet: www.partner-flymo.cz E-mail: info@husqvarna.cz
DANMARK	Electrolux Outdoor Products, Flymo/Partner A/S, Lundtoftegårdsvej 93A, DK 2800 Kgs.Lyngby Tel: 45 877577, www.flymo-partner.dk
DEUTSCHLAND	Flymo Deutschland Tel: 097 21 7640, Fax:097 21 764202
ESTONIA	Electrolux Estonia Ltd (Electrolux Eesti AS) Tel: (372) 6650010
FRANCE	Flymo France SNC Tel 01 46 67 8141, Fax 01 43 34 2491
FINLAND SUOMI	Flymo Finland Suomi Tel: 00 39611, Fax: 00 39 612632
ITALIA	McCulloch Italiana s.r.l. - Via Como 72, 23868 Valmadrera (LECCO) - ITALIA Tel: 800 017829, Fax: 0341 581671
IRELAND	Flymo Ireland Tel: 01 4565222, Fax: 01 4568551
MAGYARORSZÁG	Electrolux Lehel Kft Tel: 00 36 1 251 41 47
NORGE	Flymo/Partner, div. av Electrolux Motor a.s. Tel: 69 10 47 90
NEDERLAND	Flymo Nederland Tel: 0172-468322, Fax: 0172-468219
ÖSTERREICH	HUSQVARNA Zentralwerkstätte, Industriezeile 36, 4020 LINZ, Tel: 0732 770101-60, Fax: 0732 795922
POLSKA	Electrolux Poland Sp. z.o.o. Husqvarna, 01-612 Warszawa Myslowicka 10/2 Tel:- (22) 8332949
SLOVENIJA	SKANTEH d.o.o. Tel:- (061) 133 70 68, Fax:-(061) 133 70 68
SLOVENSKA	Electrolux Slovakia s.r.o., Borova Sihat 211, 033 01 Lipt. Hradok Tel: 044 522 14 19, Fax: 044 522 14 18, www.flymo-partner.sk
SCHWEIZ/SUISSE/SUIZZERA	Flymo Schweiz/Suisse/Suizzera Tel 062 889 93 50 / 889 94 25, Fax 062 889 93 60 / 889 94 35
SVERIGE	Electrolux Outdoor Products, Sverige Tel: 036 – 14 67 00, Fax: 036 – 14 60 70
UNITED KINGDOM	Electrolux Outdoor Products United Kingdom Tel: 01325 300303, Fax: 01325 310339

Tecumseh**Briggs & Stratton**

UK - United Kingdom
 Tecumseh UK Ltd
 152 Commercial Road
 Staines
 Middlesex
 TX18 2QP
 England
 Tel: (44) 1784 460684
 Fax: (44) 1784 453563

D - Germany
 Tecumseh Deutschland GmbH
 Virmondstr. 137
 47887 Willich-Neersen
 Germany
 Tel: (49) 21 56 9588 0
 Fax: (49) 21 56 9588 18

F - France
 Tecumseh Service France
 Parc des Bellevues,
 Immeuble "Le Minnesota"
 Allée Rosa Luxembourg
 B.P. 242 - ERAGNY SUR OISE
 95615 CERGY-POTHOISE CEDEX
 France
 Tel: (33) 1 343 04484
 Fax: (33) 1 346 44415

E - Spain
 Tecna S.A. de Motores y Repuestos
 C/Ciclón, 20
 P. Ind. San Jose de Valderas II
 28918 Leganés (Madrid)
 Tel: (34) 91 611 0461
 Fax: (34) 91 611 2953

I - Italy
 Tecumseh Europa S.p.A.
 Via Delle Cacce 99
 10135 Torino
 Italy
 Tel: (39) 011 391 8411
 Fax: (39) 011 391 0031

NL - Netherlands
 OSMA
 Utrechtseweg 117
 6871 DR Renkum
 Netherlands
 Tel: (31) 31 731 9008
 Fax: (31) 31 731 8762

N - Norway
 Bergsto Motor A/S
 Kongsgård
 4602 Kristiansand S
 Norway
 Tel: (47) 380 96028
 Fax: (47) 380 95031

SF - Finland
 Oy Inter-Motor Ab
 Laivanrakentajantie 2
 00981 Helsinki
 Finland
 Tel: (358) 9 341 2570
 Fax: (358) 9 341 2580

S - Sweden
 Swed Motor AB
 Rårvägen 6
 137-21 Västerhaninge
 Sweden
 Tel: (46) 8 500 12140
 Fax: (46) 8 500 26800

DK - Denmark
 Elano-Odense A/S
 Holkebjergvej 67
 DK-5250 Odense SV
 Denmark
 Tel: (45) 66 175253
 Fax: (45) 66 170153

UK - United Kingdom
 Briggs & Stratton U.K. Limited
 Unit 10 Ashton Gate
 Ashton Road, Harrold Hill
 Romford, Essex, RM3 8UF
 England
 Tel: (44) 1708 335640, 335620,
 335600
 Fax: (44) 1708 335641, 335621,
 335601

D - Germany
 Briggs & Stratton Germany GmbH
 Schwetziener Str. 19
 D-68519 Viernheim
 Tel: (49) 6204 60010
 Fax: (49) 6204 600180/600181

F - France
 Briggs & Stratton France, S.A.R.L.
 B.P. 8
 78184 St. Quentin en Yvelines Cedex
 43, avenue des trois Peuples
 78180 Montigny-le-Bretonneux
 Tel: (33) 1 3012 5700
 Fax: (33) 1 3012 5729

E - Spain
 Industrias Fita, S.A.
 Apartado 177
 Passeje del Cementiri s/n
 E-17600 Figueras
 Tel: (34) 972 500504
 Fax: (34) 972 509372

I - Italy
 RAMA MOTORI S.p.A.
 Via Agnoletti (Zona Annonaria), 8
 I-42100 Reggio Emilia
 Tel: (39) 522 930 711
 Fax: (39) 522 930 730

NL - Netherlands
 Motor Snelco, B.V.
 Bedrijfsweg 130
 NL-8304 AA Emmeloord
 Tel: (31) 527 615151
 Fax: (31) 527 699121

N - Norway
 Safe Motor A/S
 Olaf Schous Vei 6
 P.O. Box 6569 Rodelokka
 N-0501, Oslo
 Tel: (47) 23 23 48 20
 Fax: (47) 22 385832

SF - Finland
 Oy. Promotor AB
 Sahaajankatu 41
 SF-00880 Helsinki
 P.O. Box 32
 SF 00880 Helsinki
 Tel: (358) 9 755 4633
 Fax: (358) 9 755 4025

S - Sweden
 Briggs & Stratton Sweden AB
 Ellipsvägen 11-13
 S-141 70 Huddinge
 P.O. Box 151
 S-127 23 Skaerholmen
 Tel: (46) 8 449 5630
 Fax: (46) 8 449 5631

DK - Denmark
 Ketner Teknik/Axel Ketner
 Brodby A/S
 Vibeholms Allé 15
 Postbox 43
 Brodby
 Tel: (45) 43 27 11 66
 Fax: (45) 43 96 10 14

Electrolux Outdoor Products
 Aycliffe Industrial Park
 NEWTON AYCLIFFE
 Co.Durham DL5 6UP
 ENGLAND

Telephone - (00) 44 1325 300303 Fax - (00) 44 1325 310339

UK Telephone - 01325 300303 Fax - 01325 310339

Our policy of continuous improvement means that the specification of products may be altered from time to time without prior notice. Electrolux Outdoor Products manufactures products for a number of well known brands under various registered patents, designs and trademarks in several countries.

© Electrolux Outdoor Products Ltd. Registered Office, Electrolux Works, Oakley Road, Luton LU4 9QQ
 Registered number 974979 England



The Electrolux Group. The world's No. 1 choice.

The Electrolux Group is the world's largest producer of powered appliances for kitchen, cleaning and outdoor use. More than 55 million Electrolux Group products (such as refrigerators, cookers, washing machines, vacuum cleaners, chain saws and lawn mowers) are sold each year to a value of approx. USD 14 billion in more than 150 countries around the world.



5119285-02(02/02)