

Electrolux

**TIVOLI 50 / HG 50
TIVOLI 63 / HG 63
TIVOLI 65 / HG 65
HC 60/70 / PH 61**

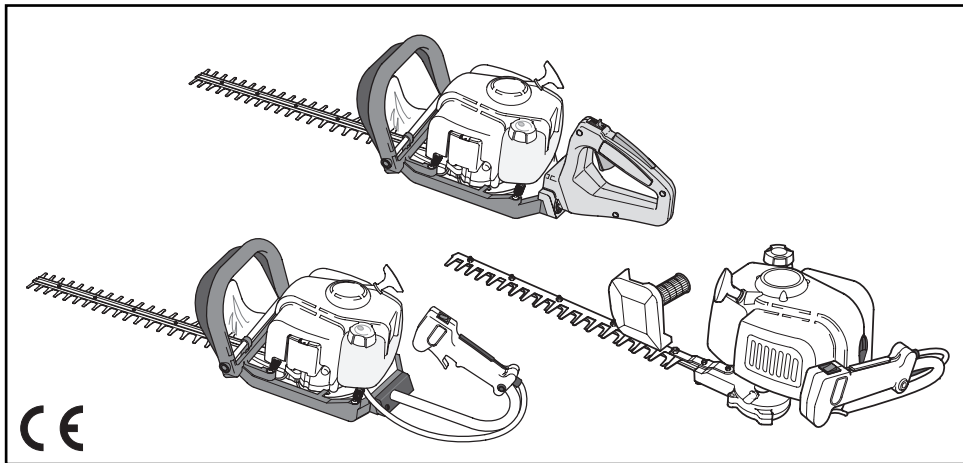

CE

GB INSTRUCTION MANUAL
IMPORTANT INFORMATION: Please read these instructions carefully and make sure you understand them before using this unit. Retain these instructions for future reference.

DE BETRIEBSANWEISUNG WICHTIGE INFORMATION:
Lesen Sie diese Hinweise zur Handhabung des Geräts aufmerksam durch. Verwenden Sie es erst, wenn Sie sicher sind, daß Sie alle Anweisungen verstanden haben und gut aufbewahren.

FR MANUEL D'INSTRUCTIONS RENSEIGNEMENTS IMPORTANTS: Avant d'utiliser cet appareil, veuillez lire attentivement les instructions et assurez-vous de les avoir comprises. Conservez les instructions pour référence ultérieure.

NL HANDLEIDING
BELANGRIJKE IMPORTANTS: Lees deze handleiding aandachtig en zorg dat u alles begrijpt alvorens de kettingzaag te gebruiken en be-waar ze voor toekomstige raadpleging.

NO BRUKERHÅNDBOK
VIKTIG INFORMASJON: Les disse anvisningene nøye og forsikre deg om at du forstår dem før du bruker enheten og oppbevar dem for sen-ere bruk.

FI OHJEKIRJA
TÄRKEÄÄ TIETOA: Lue nämä ohjeet huolellisesti ja varmista, että olet ymmärtänyt ne, ennen kuin alat käyttää tätä laitetta ja säilytä myöhempiä tarvetta varten.

SE BRUKSANVISNING
VIKTIG INFORMATION: Läs instruktionerna noggrant och försäkra dig om att du förstår dem innan du använder utrustningen och spara dem för framtida behov.

DK BRUGERHÅNDBOG
VIGTIGE OPLYSNINGER: Læs instruktionerne omhyggeligt, før du bruger enheden og gemme til senere henvisning.

ES MANUAL DE INSTRUCCIONES
INFORMACIÓN IMPORTANTE: Lea atentamente las instrucciones y asegúrese de entenderlas antes de utilizar esta aparato. Conserve las instrucciones para la referencia en el futuro.

PT MANUAL DO OPERADOR
INFORMAÇÕES IMPORTANTES: Queira ler cuidadosamente estas instruções e tenha certeza de entendê-las antes de usar a serra e guarde para consulta futura.

IT LIBRETTO D'ISTRUZIONI
INFORMAZIONI IMPORTANTI: Leggere le istruzioni attentamente e capirle bene prima di usare l'utensile. Conservare per ulteriore consultazione.

HU HASZNÁLATI ÚTMUTATÓ
Jótállást vállalni csak rendeltetésszerűen használatba vett gépekre tudunk. Kérj ü hogy a gép használatba vétele előtt gondosan olvassa el a kezelési utasításokat.

GR ΕΓΧΕΙΡΙΔΙΟ ΧΕΙΡΙΣΜΟΣ ΣΗΜΑΝΤΙΚΕΣ ΠΛΗΡΟΦΟΡΙΕΣ: Διαβάστε προσεκτικά αυτές τις οδηγίες και φροντίστε να τις κατανοήσετε αυτό το μηχανήμα και φυλάξτε το για να το συμβουλευτείστε στο μέλλον.

CZ NÁVOD K POUŽÍVÁNÍ DŮLEŽITÁ INFORMACE!
Než začnete stroj používat přečtěte si prosím velmi pozorně tyto instrukce a ujistěte se, že jste jim porozuměli. Uchovte si tento návod pro použití i v budoucnu.

PL INSTRUKCJA OBSŁUGI
Gwarancja traci ważność w przypadku używania urządzenia do celów innych niż wymienione w instrukcji obsługi. Prosimy o uważne przeczytanie instrukcji oraz o stoowanie się do zaleceń i wskazówek w niej zawartych.

SK NÁVOD NA OBSLUHU Dôležitá informácia:
Pred použitím stroja si starostlivo prečítajte tento návod na obsluhu a uistite sa že ste mu dôkladne porozumeli. Návod starostlivo uschovajte pre potrebu v budúcnosti.

RU ИНСТРУКЦИИ ВАЖНЫЕ СВЕДЕНИЯ:
Внимательно прочитайте инструкции и хорошо их понять, перед тем как пользоваться блоком. Хранить инструкции для дальнейших консультаций.

EE KASUTUSJUHEND
TÄHTIS INFORMATSIOON: Lugege kasutusjuhend enne seadme kasutamist kindlasti põhjalikult läbi ning veenduge, et olete kõigest täpselt aru saanud.

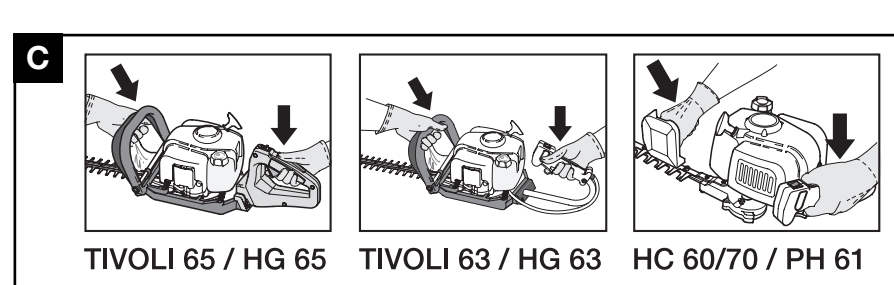
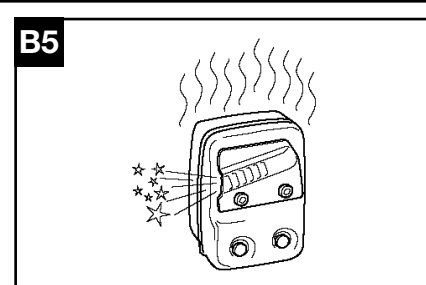
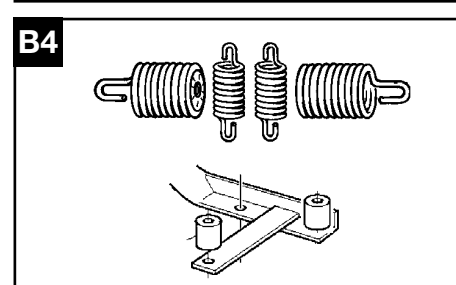
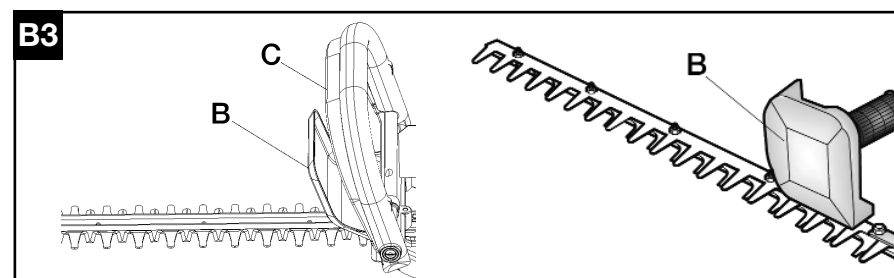
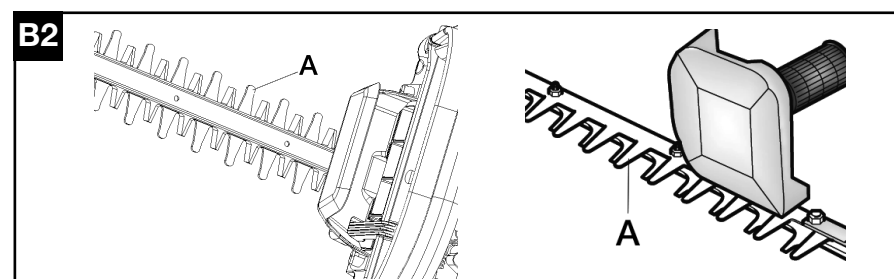
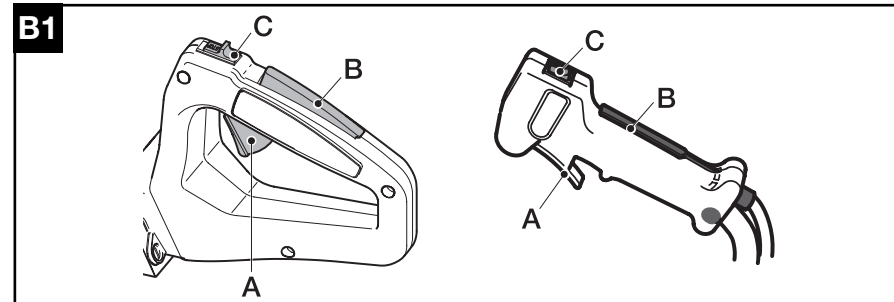
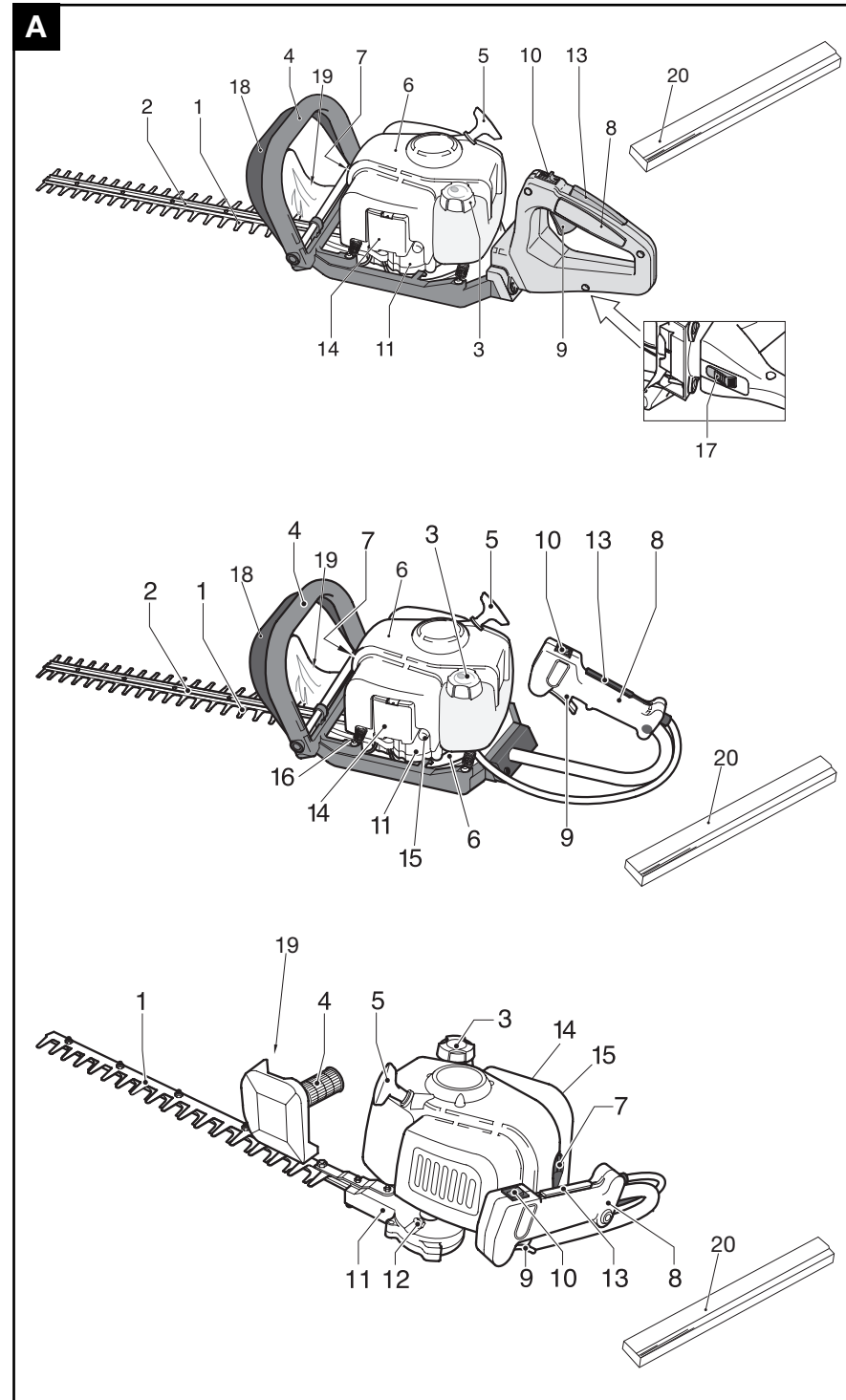

TIVOLI 65 / HG 65 TIVOLI 63 / HG 63 HC 60/70 / PH 61

Electrolux Outdoor Products
Via Como 72
23868 Valmadrera (Lecco)
ITALIA
Phone +39 0341 203111 - Fax +39 0341 581671

Our policy of continuous improvement means that the specification of products may be altered from time to time without prior notice. Electrolux Outdoor Products manufacture products for a number of well known brands under various registered patents, designs and trademarks in several countries.
© Electrolux Outdoor Products Italy

The Electrolux Group. The world's No.1 choice.

The Electrolux Group is the world's largest producer of powered appliances for kitchen, cleaning and outdoor use. More than 55 million Electrolux Group products (such as refrigerators, cookers, washing machines, vacuum cleaners, chain saws and lawn mowers) are sold each year to a value of approx. USD 14 billion in more than 150 countries around the world.



PN 249350 REV. 00 (11/03)

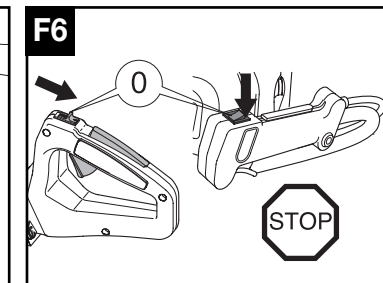
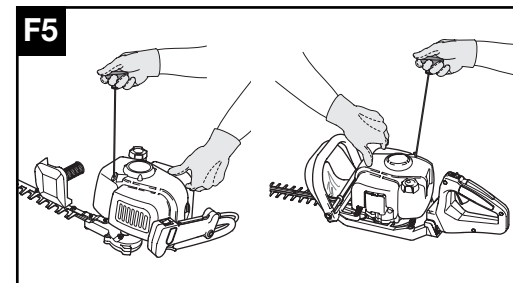
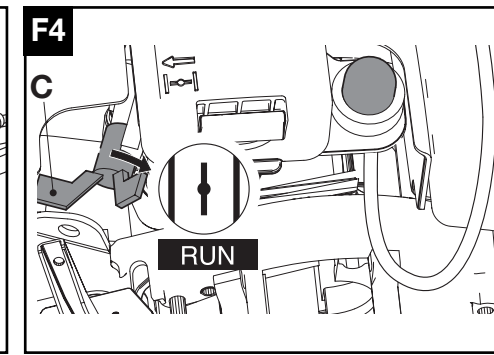
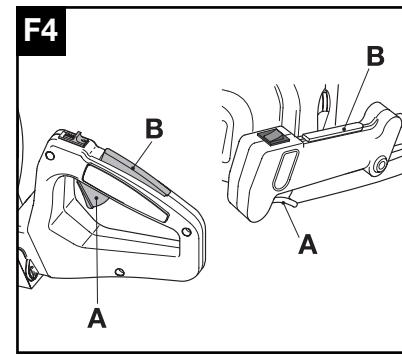
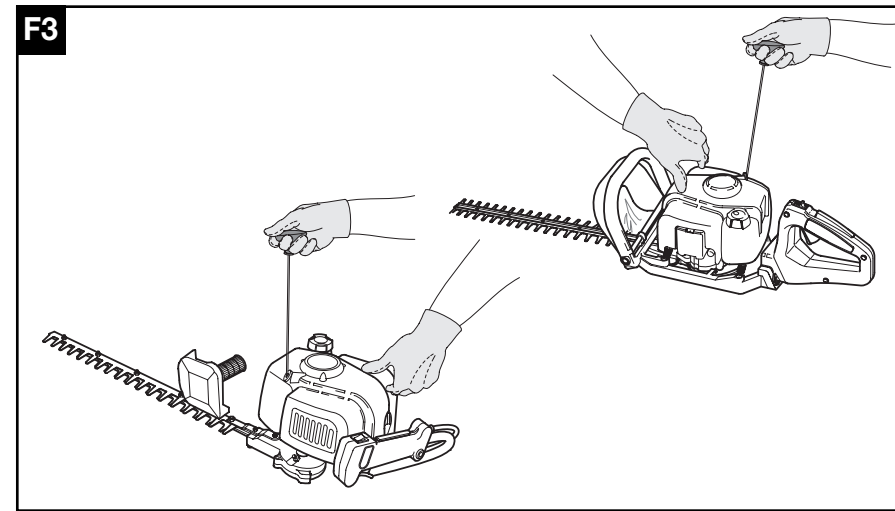
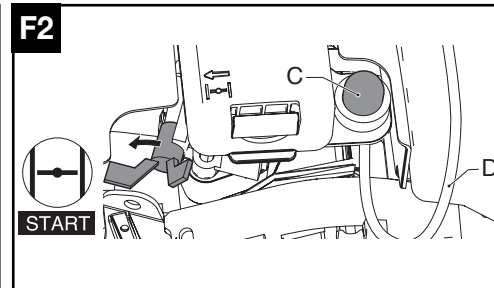
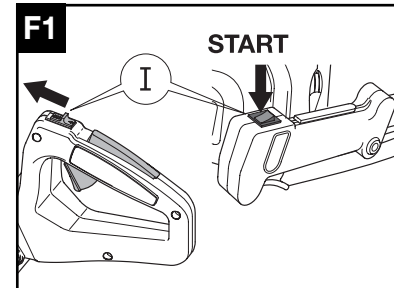
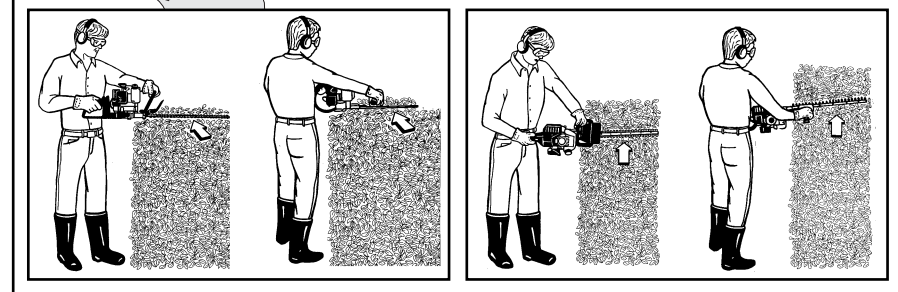
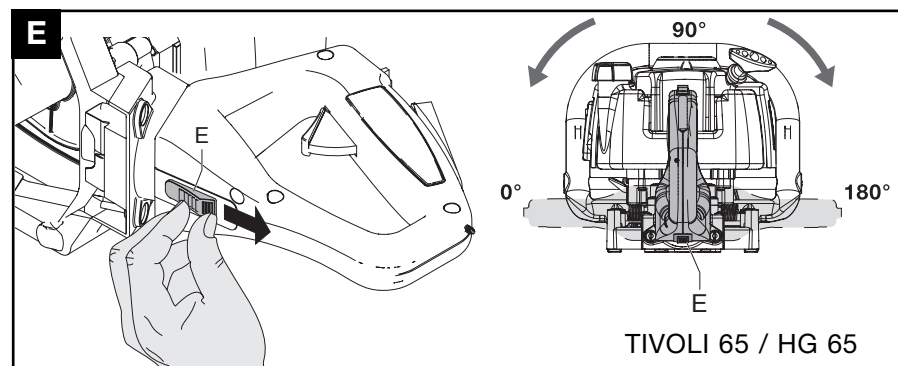
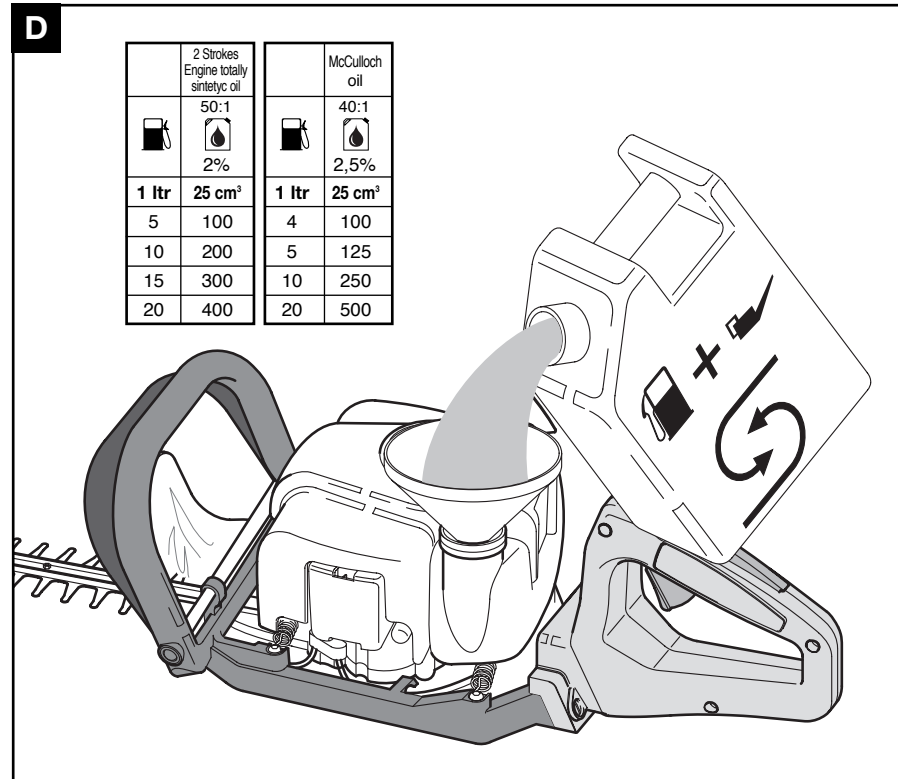
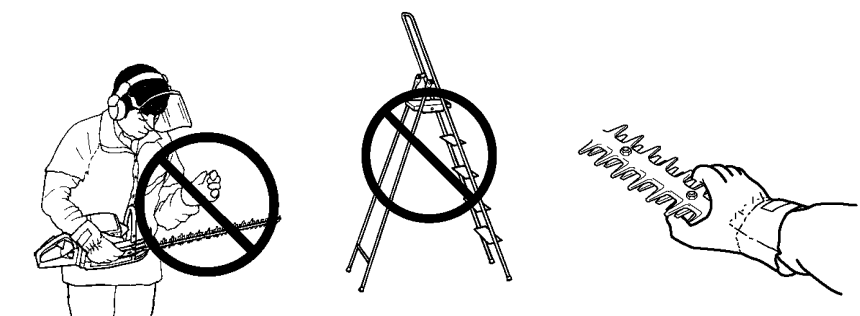
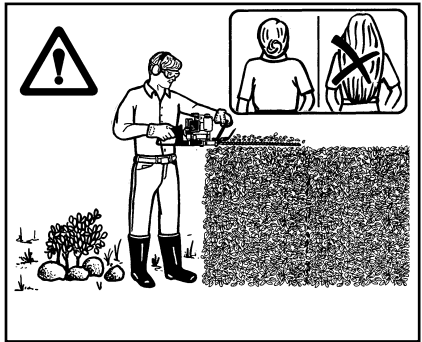
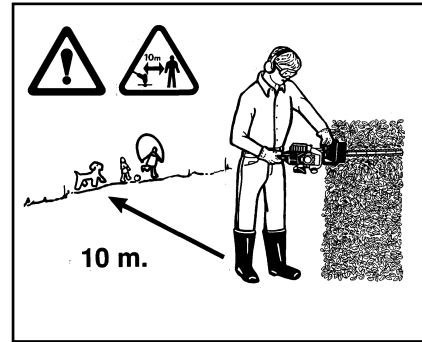
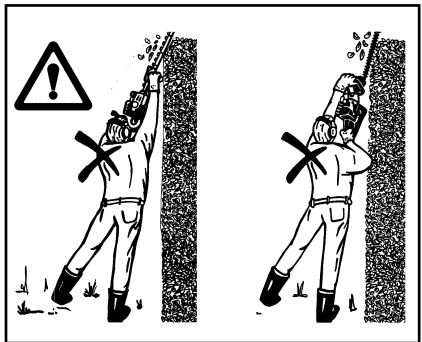
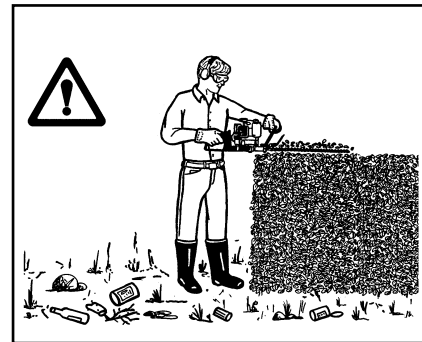
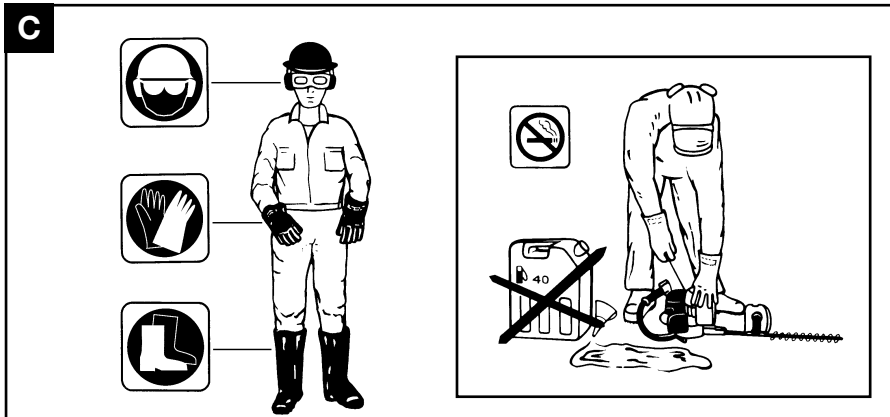

G

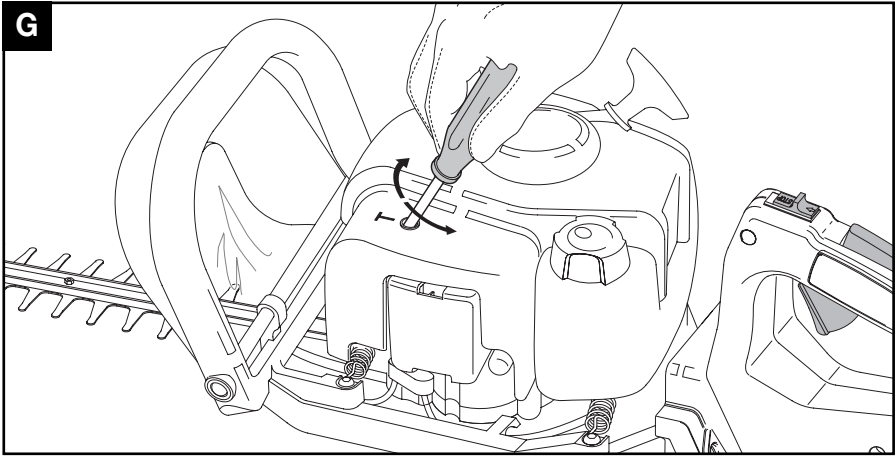

H1

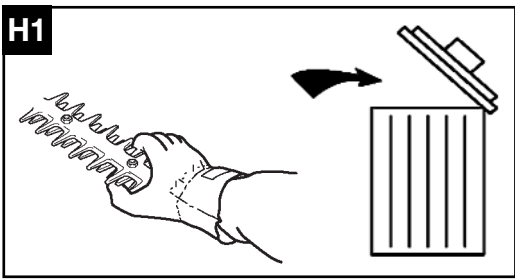

H2

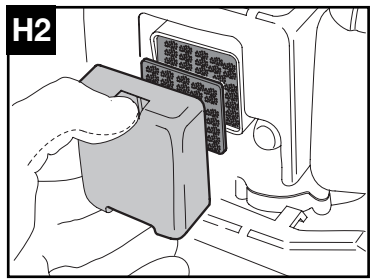

H3

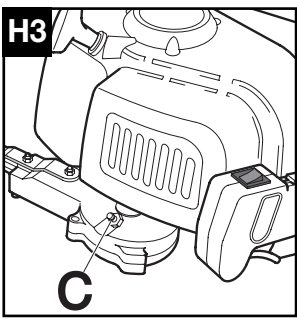

H4

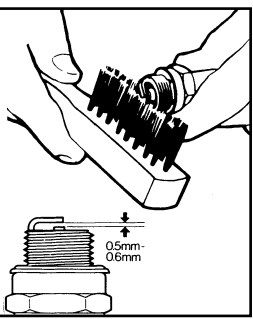
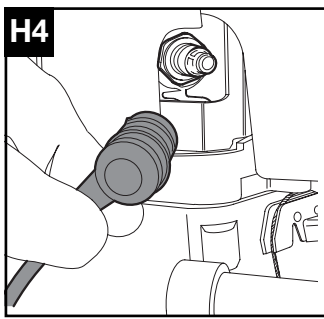

H5

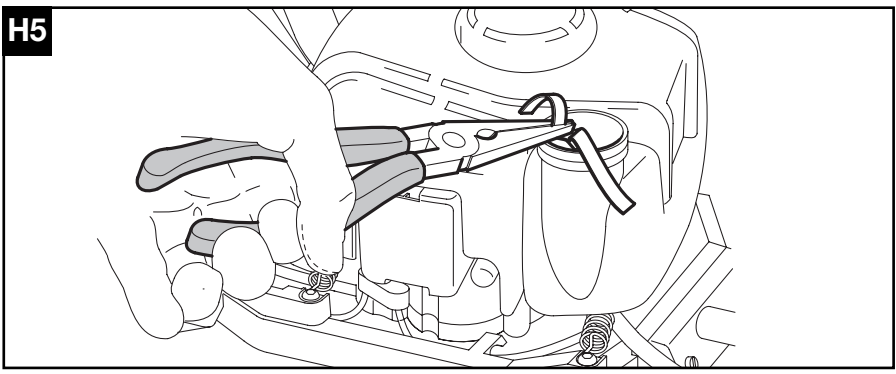

- GB** Due to a constant product improvement programme, the factory reserves the right to modify technical details mentioned in this manual without prior notice.
- DE** Im Sinne des Fortschritts behält sich der Hersteller das Recht vor, technische Änderungen ohne vorherigen Hinweis durchzuführen.
- FR** La Maison se réserve la possibilité de changer des caractéristiques et des données de ce manuel à n'importe quel moment et sans préavis.
- NL** Door konstante produkt ontwikkeling behoud de fabrikant zich het recht voor om technische specificaties zoals vermeld in deze handleiding te veranderen zonder hiervan vooraf bericht te geven.
- NO** Produsenten forbeholder seg all rett og mulighet til å forandre tekniske detaljer i denne manualen uten forhåndsvarsel.
- FI** Jatkuvan tuotteen parannusohjelman tähden valmistaja pidättää oikeuden vaihtaa ilman ennakkovaroitusta tässä ohjekirjasessa mainittuja teknisiä yksityiskohtia.
- SE** Tilverkaren reserverar sig rätten att ändra fakta och uppgifter ur handboken utan förvarning.
- DK** Producenten forbeholder sig ret til ændringer, hvad angår karakteristika og data i nærværende instruktion, når som helst og uden varsel.
- ES** La firma productora se reserva la posibilidad de cambiar las características y datos del presente manual en cualquier momento y sin previo aviso.
- PT** A casa productora se reserva a possibilidade de variar características e dados do presente manual em qualquer momento e sem aviso prévio.
- IT** La casa produttrice si riserva la possibilità di variare caratteristiche e dati del presente manuale in qualunque momento e senza preavviso.
- HU** A gyártó cég fenntartja a jogot arra, hogy a használati utasításban megadott adatokon és technikai tulajdonságokon bármikor és előzetes bejelentés nélkül változtasson.
- GR** Λόγω προγράμματος συνεχούς βελτίωσης προϊόντων, το εργοστάσιο επιφυλάσσεται του δικαιώματος να τροποποιεί τις τεχνικές λεπτομέρειες που αναφέρονται στο εγχειρίδιο αυτό χωρίς προηγούμενη ειδοποίηση.
- CZ** *Vzhledem k pokračujícím inovacím si výrobce vyhrazuje právo měnit technické hodnoty uvedené v této příručce bez předchozího upozornění.*
- PL** *W związku z programem ciągłego ulepszania swoich wyrobów, producent zastrzega sobie prawo do wprowadzania zmian w szczegółach technicznych wymienionych w tej instrukcji bez uprzedniego zawiadomienia. Instrukcja jest częścią wyposażenia wykaszarki.*
- RUS** Фирма E.O.P.I. непрерывно работает над усовершенствованием своих изделий. Поэтому мы сохраняем за собой право на внесение изменений в технические детали, упомянутые в данной инструкции по эксплуатации, без предупреждения об этом.

A. Yleiskuvaus

- 1) TERÄT
- 2) TERÄNOHJAIN
- 3) POLTTOAINESÄILIÖN KORKKI
- 4) ETUKÄDENSIJA
- 5) KÄYNNISTYSKAHVA
- 6) SYLINTERIN SUOJUS
- 7) SYTYTYSTULPPA
- 8) TAKAKÄDENSIJA
- 9) KAASULIIPASIN
- 10) PYSÄYTYSNAPPULA
- 11) VAIHDELAATIKKO
- 12) VOITELIJA
- 13) TURVAVIPU
- 14) ILMANSUODATIN
- 15) KÄSIKÄYTTÖINEN POLTTOAINEPUMPPU (PRIMER)
- 16) RIKASTIMEN VIPU
- 17) KIERTYVÄN KÄDENSIJAN LUKITUSPAINIKE
- 18) ETUKÄDENSIJAN TURVAVIPU
- 19) KÄDEN SUOJUS
- 20) KULJETUSSUOJUS

TUOTTEEN TUNNISTUSLAATTA

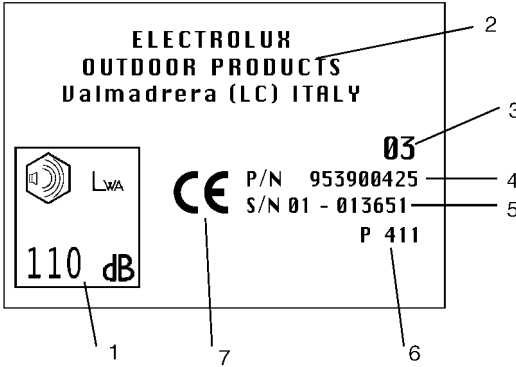

MERKKIEN SELITYS:

- 1) Taattu äänitehotaso direktiivin 2000/14/EC mukaisesti
- 2) Valmistajan nimi ja osoite
- 3) Valmistusvuosi (kaksi viimeistä numeroa; esim. 03=2003)
- 4) Tuotteen koodi
- 5) Sarjanumero
- 6) Malli/tyyppi
- 7) CE-merkintä vaatimustenmukaisuudesta

Turvallisuusvaroitukset



VAROITUS!

- Käyttäkää pensasleikkuria asianmukaisesti onnettomuuksien välttämiseksi.
- Noudattakaa kaikkia varoituksia ja ohjeita, jotta voitte käyttää tuotetta riittävän turvallisesti ja tehokkaasti.
- Käyttäjän velvollisuutena on huolehtia siitä, että tuotteen mukana tulleen oppaan varoituksia ja ohjeita noudatetaan.
- Huomioikaa kannen kuvitus ja oppaan teksti; jokaista kappaletta vastaa kannessa oleva kuvitettu viite, josta on löydettävissä tekstin kappaletta vastaava tunnistekirjain.

Tunnuksien merkitys



Varoitus



Lukekaa huolellisesti käyttöohjeet ja tarkistakaa, että olette ymmärtäneet perin pohjin koneen kaikki toiminnot.



Suojavarustus:
Hyväksytyt suojalasit tai kasvosuojain, tyyppihyväksytyt suojakypärä, kuulosuojaimet



Suojavarustus:
Hyväksytyt hansikkaat



Suojavarustus:
Hyväksytyt turvasaappaat



Älkää tupakoiko
Polttoaineen lisäyksen aikana

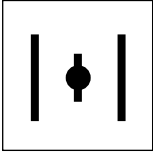

Rikastinlappä
(Käynnistys lämpimänä)

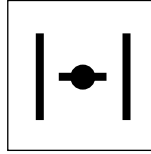

Rikastinlappä
(Käynnistys kylmänä)

B - Koneen turvalaitteiden kuvaus, niiden tarvitsemat tarkistukset ja huolto



VAROITUS!

Älkää missään tapauksessa käyttäkö konetta, jonka turvalaitteet eivät ole täysin kunnossa.

- Tämä kappale kuvaa turvavarusteita, jotka löytyvät koneesta, sekä tarpeellisia tarkistus- ja huoltotoimia niiden pitämiseksi hyvässä kunnossa.
- Yleiskuvauskappale auttaa teitä tunnistamaan tässä kappaleessa kuvatut osat.
- Onnettomuuksien vaara kasvaa huomattavasti, jos huoltotoimenpiteitä ei suoriteta säännöllisesti tai ammattitaitoisesti. Epävarmoissa tapauksissa otakaa yhteyttä valtuutettuun huoltoliikkeeseen.

B1 Turvavipu

- Tämä turvavipu on suunniteltu sitä varten, että se estää kaasuliipasimen A vahingonomaisten käsittelyn. Itse asiassa kaasuliipasin A voidaan aktivoida ainoastaan, jos samanaikaisesti painetaan turvavipua B. Kaasuliipasin A ja turvavipu B palautuvat automaattisesti alkuperäisiin asentoihinsa 2 itsenäisen jousen avulla, kun vapautetaan ote kädensijasta.

B1 Pysäytysnappula

- Painettaessa pysäytysnappulaa C tunnuksen osoittamaan suuntaan, moottori sammuu.
- Oikean toiminnan tarkistamiseksi käynnistäkää moottori ja varmistakaa, että moottori sammuu, kun pysäytysnappula C käännetään asentoon Stop.

B2 Teränohjain

- Teränohjain (A) on tärkeä laite, joka on suunniteltu vahingonomaisten kosketusten välttämiseksi kehonosien ja terien välillä.
- Tarkistakaa ajoittain laitteen kunto, mikäli tarpeen vaihdattakaa se valtuutetulla huoltoliikkeellä.

B3 Käden suojus

- Käden suojus (B) estää minkä tahansa vahingonomaisten kosketuksen käden ja teräyksikön välillä.
- Tarkistakaa ajoittain ja joka tapauksessa jokaisen voimakkaan iskun jälkeen, että suojus on ehjä.

B3 Etukädensijan turvavipu

- Tämä pensasleikkuri on varustettu turvalaitteella (C), joka vähentää huomattavasti onnettomuusriskiä. Itse asiassa, jos koneesta ei pidetä kiinni molemmilla käsillä, vaikka kaasutettaisiin pohjaan saakka, kyseinen turvalaite estää moottorin kierrosnopeuden nousemisen ja pitää terät lukittuina.
- Tämän erittäin tärkeän laitteen virheettömän toiminnan tarkistamiseksi koettakaa kiihdyttää enimmilleen painamatta turvavipua etukädensijassa. Normaalisti moottorin kierrosnopeuden ei tulisi nousta ja terien tulisi pysyä paikoillaan. Mikäli näin ei tapahdu, laite ei toimi oikein ja kone tulee viedä välittömästi valtuutettuun huoltoliikkeeseen.

B4 Tärinänvaimennusjärjestelmä

- Tärinänvaimennusjärjestelmä vähentää tärinän siirtymistä jousien tai kumisten iskunvaimentimien avulla koneen moottorin/teräyksikön ja kädensijojen välillä.
- Tarkistakaa säännöllisesti jouset ja kumiset iskunvaimentimet, varmistakaa niiden oikea asennus sekä etteivät ne ole rikkoutuneet tai vääristyneet.

B5 Äänenvaimennin

- Äänenvaimenninta tarvitaan meluisuuden vähentämiseksi minimiin sekä polttomoottorin tuot-

tamien kaasupäästöjen työntämiseksi mahdollisimman kauas käyttäjästä.

- Noudattakaa seuraavia toimintaohjeita pensasleikkurin käyttämiseksi turvallisesti.

- **VAROITUS!** Äänenvaimennin voi tulla erittäin kuumaksi käytön aikana ja sen jäähtyminen kestää jonkin aikaa sen jälkeen, kun moottori on sammutettu. Siksi suositellaan olemaan erityisen varovainen, mikäli jostain syystä joudutaan kosketuksiin äänenvaimentimen lähialueiden kanssa.
- **VAROKAA** myös tulipalovaaraa.

Varmistakaa säännöllisesti, että äänenvaimennin on kiinnitetty oikein koneeseen. Älkää koskaan käyttäkö konetta, jonka äänenvaimennin on viallinen tai vahingoittunut.

- **VAROITUS!** Polttomoottorin tuottamat pakokaasupäästöt ovat myrkyllisiä. Tämän vuoksi älkää käyttäkö konetta suljetuilla alueilla.
- **VAROITUS!** Pakokaasut voivat olla erittäin kuumia ja ne voivat sisältää kipinöitä. Sen vuoksi suositellaan pysymään kaukana tulenaroista tuotteista.

C. TURVALLINEN KÄYTTÖ

Yleiset varoitimet

- Käyttäkää tuotetta vain kuvattuihin käyttö-tarkoituksiin.
- Älkää käyttäkö tätä työkalua muihin tarkoituksiin kuin pensaiden, pienten puiden tai pensasaitojen rajaamiseen tai leikkaamiseen.
- Pitäkää aina työkalusta kiinni lujasti molemmilla käsillä.
- Varmistakaa, että osaatte pysäyttää moottorin ja terät tarvittaessa (katsokaa kappaletta Moottorin käynnistys ja pysäytys).
- **VAROITUS!** Pensasleikkurin terät jatkavat liikku-mistaan inertiaan vuoksi myös sen jälkeen, kun moottori on sammutettu. Olkaa erityisen varovainen käsien suhteen, koska on olemassa konkreettinen sormien leikkautumisvaara.
- Tarkistakaa aina huolellisesti kone ennen käyttöä.
- Varmistakaa, että ei ole havaittavissa löystyneitä ruuveja, vahingoittuneita osia tai polttoainevuotoja.
- **PAKOKAASUPÄÄSTÖT OVAT MYRKYLLISIÄ HENGITETTÄESSÄ, SIIS NE VOIVAT OLLA TUKEHDUTTAVIA JA JOPA KUOLEMAANJOHTAVIA.**
- Älkää antako lasten käyttää tätä konetta.
- Älkää salliko, että lapset tai kouluttamattomat ja näitä ohjeita tuntemattomat henkilöt, käyttävät pensasleikkuria. Paikalliset säännökset voivat rajoittaa käyttäjän ikää.
- Kaikkien käyttäjien tulee tuntee koneen turvallisen käytön toimenpideohjeet, jotka on kuvattu tässä oppaassa, sekä käytettävät leikkaustekniikat mahdollisesti myös käytännön esityksen välityksellä.
- Toimittakaa tämä opas koneen mukana luovutettaessa tai lainattaessa konetta, jotta tulevat käyttäjät voivat tutustua tuotteeseen ja tarvittaviin turvallisuusmääräyksiin.
- Pukeutukaa suojaaviin kehonmyötäisiin vaatteisiin, jotka on tyyppihyväksytyt. Käyttäkää

luisumattomia turvasaappaita, hansikkaita, suo-jalaseja ja korvasuojuksia.

- Älkää käyttäkö roikkuvia vaatteita tai koruja, jotka voisivat jäädä kiinni koneen liikkuvien osien väliin.
- Kiinnittäkää pitkät hiukset siten, että ne pysyvät hartiataso yläpuolella.
- Tarkistakaa työskentelyalue huolellisesti ja huomioikaa kaikki mahdolliset vaarat (esim. tiet, polut, sähköjohdot, vaaralliset puut, jne).
- Poistakaa kaikki ylimääräinen työskentelyalueelta kuten tölkit, pullo, kivet, jne.
- Terien joutuminen kosketuksiin mahdollisten esineiden kanssa voi aiheuttaa vakavan onnettomuuden käyttäjälle, lähellä oleville henkilöille tai eläimille ja koneelle.
- Älkää koskaan yrittäkö käyttää epätäydellistä konetta tai konetta, jota on muuttanut joku muu kuin valtuutettu huoltoilike.
- Työntekijä tai käyttäjä on vastuussa mahdollisissa onnettomuustapauksissa kolmansia osapuolia ja heidän omaisuuttaan kohtaan kuten myös heidän kohtauksissa vaaratilanteissa.
- Huomioikaa mahdolliset vaarat, joita ei havaita koneen päästämän melun vuoksi.
- Varmistakaa, että kuuloetäisyydellä on joku, joka voi suorittaa häilytyksen mahdollisessa onnettomuustapauksessa.
- Älkää käynnistäkö konetta, mikäli olette väsynyt tai olette sellaisten aineiden vaikutuksen alainen (huumeet, alkoholi jne), jotka voisivat häiritä teidän fyysistä suorituskykyänne.
- Kun kuljettatte pensasleikkuria autossa, kiinnittäkää se vakaaseen asentoon polttoaineen vuotamisen estämiseksi.
- Koneen kuljetuksen tai varastoinnin aikana asentakaa aina terien suojalaitte leikkaantumis- onnettomuuksien välttämiseksi.
- **VAROITUS: SUOSITELLAAN KÄYTTÄMÄÄN ALKUPERÄISIÄ LISÄVARUSTEITA JA VARAOSIA.**

Varotoimet koneen käyttämiseksi turvallisesti

- Varmistakaa, että paikalla olevat muut henkilöt tai eläimet ovat turvallisuusetäisyyden päässä (vähimmäisetäisyys 10 metriä). Mikäli tarpeen, käyttäkää varoitusmerkkejä ihmisten ja eläinten pitämiseksi turvallisuusetäisyyden päässä.
- Mikäli työkalun päälle kaatuu polttoainetta, varmistakaa ennen käynnistystä, että moottori on täysin kuiva.
- Pitäkää kädensijat kuivina ja puhtaina.
- Älkää käynnistäkö konetta, jonka terät ovat vahingoittuneet tai erittäin kuluneet.
- Jos käytetään McCulloch:n kasvosuojusta, poistakaa läpinäkyvä suojamuovi, mikäli vielä paikalla.
- Pitäkää kaikki kehonosat kuten myös vaatteet kaukana teristä koneen käynnistyksen tai käytön aikana.
- Huolehittakaa aina jalkojen vakaasta asennosta.
- Älkää käyttäkö pensasleikkuria tikkailla tai epävakailta alustoilla.
- Jos leikkaatte pensasaitaa tai korkeita pensaita, käyttäkää vakaata ja varmaa rakennustelineitä ja huolehittakaa siitä, että asentonne on aina tasapainoinen.
- Jos osutte johonkin esineeseen vahingonomaisesti, sammuttakaa välittömästi moottori ja tutkikaa välineistö.
- Varmistakaa aina, että kädensija ja varmistuslaite ovat paikalleen asennettuina koneen käytön aikana.

- Leikkaus- ja rajaustoimenpiteiden aikana, pitäkää moottorin kierrosnopeus aina korkeana. Näitä toimenpiteitä ei tule suorittaa moottori alhaisella nopeudella.
- Älkää koskaan nostako pensasleikkuria hartiatason yläpuolelle työskentelyn aikana.
- Odottakaa aina, että moottori pyörii joutokäynnillä ennen koneen siirtämistä pensaan tai aidan yhdestä osasta toiseen.
- Pysäyttäkää moottori työskentelypaikkaa vaihdettaessa tai ennen terien tarkistamista.
- Ennen leikkauksen uudelleenaloittamista tarkistakaa, että asentonne on oikea.
- Tulipalovaaran vähentämiseksi, pitäkää moottori ja äänenvaimennin puhtaina jäänteistä, lehdistä ja liiallisesta voiteluaineesta.
- Olkaa varovainen koneen leikkaavien ja kuumien osien suhteen.
- Koneen tai muiden työkalujen pitkäaikainen käyttö altistaa käyttäjän tärinälle, joka voi aiheuttaa valkosormisuutta (Raynaud-ilmiö). Tämä voi vähentää käsien herkkyyttä tunnistaa eri lämpötiloja ja aiheuttaa yleistä turtuneisuutta. Käyttäjän tulee ainoastaan tarkistaa huolellisesti käsien ja sormien tila, jos tuotetta käytetään jatkuvasti tai säännöllisesti. Mikäli havaitaan yksi tai useampi oireita, ottakaa välittömästi yhteyttä lääkäriin.

D. Polttoaineseos



VAROITUS!

- Älkää tupakoiko polttoaineen lisäyksen aikana!
- Avatkaa polttoainesäiliön korkki löystyttäen sitä hitaasti.
- Lisättäkää polttoainetta avoimessa paikassa ja kaukana liekeistä tai kipinöistä.
- Älkää koskaan lisätkö polttoainetta säiliöön, kun moottori on käynnissä tai kuuma, (odotakaa, että moottori jäähtyy ennen lisäyksen suorittamista), jotta välitetään tulipalovaara.
- Välttäkää öljyn ja polttoaineen joutumista kosketuksiin ihon ja silmien kanssa.
- Suorittakaa polttoaineen lisäys hyvin tuuletussa paikassa.
- Älkää hengittäkö bensiinihöyryjä, koska ne ovat myrkyllisiä.
- Säilyttäkää bensiiniä ainoastaan polttoaineille sopivassa astiassa.

POLTTOAINESEOKSEN VALMISTUS



VAROITUS!

- Älkää käyttäkö muun tyyppistä kuin tämän oppaan suosittelemaa polttoainetta.

- Tätä tuote on varustettu 2-tahtimoottorilla ja siten se käyttää polttoaineesta, joka muodostuu lyijyttömästä bensiinistä (joka vähimmäisoktaaviluku = 90) ja täysin syntheettisestä 2-tahtimoottoreille ja lyijyttömille bensiineille tarkoitetusta öljystä suhteissa, jotka osoitetaan kannen taulukossa kohdassa (D)



VAROITUS! Varmistakaa huolellisesti öljyn tekniset tiedot pakkauksesta; muun kuin tämän oppaan osoittaman öljytyypin käyttö voi aiheuttaa vakavia vahinkoja moottorille!

- Parhaan mahdollisen seoksen saamiseksi kaatakaa tyyppihyväksytyyn astiaan ensin öljy ja sitten bensiini, ravistakaa voimakkaasti kanisteria (joka kerta, kun otetaan polttoainetta kanisterista).
- Välttäkää bensiinin loiskuttamista.
- Polttoaineseoksen ominaisuudet vanhenevat ja siten muuttuvat ajan kuluessa. Sen vuoksi suositellaan valmistamaan ainoastaan kyseisellä käyttökerralla tarvittava polttoainemäärä

POLTTOAINEEN LISÄÄMINEN

 **VAROITUS!** Seuraavat toimenpiteet vähentävät tulipalovaaraa:

- Varmistakaa paras mahdollinen tuuletus.
- Älkää tupakoiko tai viekö lämmönlähteitä tai kipinöitä polttoaineen läheisyyteen.
- Suorittakaa polttoaineen lisäys moottori sammutettuna.
- Avatkaa polttoainesäiliön korkki varovasti, jotta vältetään mahdolliset ylipaineet.
- Älkää poistako polttoainesäiliön korkkia moottori päällä.
- Polttoaineen lisäyksen jälkeen sulkekaa korkki hyvin.
- Suorittakaa polttoaineen lisäys hyvin tuuletetussa paikassa.
- Sijoittakaa kone tasaiselle ja kiinteälle alustalle siten, että se ei voi mennä kumoon ja että polttoainesäiliön korkki osoittaa ylöspäin.
- Puhdistakaa huolellisesti säiliön täyttöaukon ympäriä ennen korkin irrottamista välttääksenne epäpuhtauksien joutuminen säiliöön.
- Avatkaa kanisterin korkki varovasti. Ruuvatkaa polttoainesäiliön korkki auki ja täyttäkää säiliö tarvittavalla määrällä suppilon avulla.
- Välttäkää loiskuttamista polttoainetta.
- Kun säiliö on täytetty, kiertäkää korkki hyvin kiinni.

 **VAROITUS!** Jos polttoainetta kaatuu yli, kuivatkaa kone hyvin. Jos olette

kaatanut polttoainetta päällenne, vaihtakaa vaatteet välittömästi. Välttäkää kosketusta ihon ja silmien kanssa.

 **VAROITUS!** Äänenvaimennin on hyvin kuuma käytön aikana ja heti moottorin pysäytyksen jälkeen. Tämä pitää paikkansa myös moottorille joutokäynnillä. Olkaa erittäin varovainen tulipalovaaran suhteen erityisesti tulenarkojen materiaalien tai kaasujen läheisyydessä.

POLTTOAINEEN SÄILYTTÄMINEN

- Bensiini on erittäin palonarkaa.
- Ennen kuin lähestytte tätä tahansa polttoainetyyppiä, sammuttakaa tupakka, piippu tai sikari.
- Säilyttäkää polttoainetta viileässä ja hyvin tuuletetussa paikassa tarkoitusta varten tyyppi-hyväksytyssä säilytysastiasissa.
- Älkää koskaan varastoiko moottoria polttoaineen kanssa huonosti tuuletettuihin paikkoihin, joissa bensiinin tuottamat kaasut voisivat aikaansaada tai saavuttaa avotulen, kynttilän, lämmittimien ym. liekin, kuivaajan jne.
- Polttoaineiden tuottamat kaasut voivat aikaansaada räjähdyksen tai tulipalon.
- Älkää koskaan varastoiko liian suuria määriä polttoainetta.
- Jotta ei kohdattaisi vaikeuksia uudelleenkäynnistyksen yhteydessä, suositellaan lämpimästi välttämään polttoaineseoksen loppumista koneen säiliöstä.

E. Leikkauksen eteneminen

 **VAROITUS!** Käyttäkää tukevia tyyppi-hyväksytyjä hansikkaita.

Tätä konetta käytettäessä on olemassa kaksi erilaista leikkaustapaa:

1. Horisontaalinen
2. Vertikaalinen

AINOASTAAN MALLEILLE SÄÄDETTÄVÄN KÄDENSIJAN KANSSA

- Takakädensija voidaan säätää 3 kiinteään asentoon: 0°, 90°, 180°.
- Säätäkää takakädensija käytettävän sahaustyyppin mukaan (horisontaalinen tai vertikaalinen) ja siten hallitsette pensasleikkuria täydellisesti ja teillä on ergonomisesti oikea asento kaikissa leikkausolosuhteissa.
- Kädensijan säätämiseksi vetäkää pohjaan saaka lukituksen avauspainiketta (E) nuolen osoittamaan suuntaan.
- Kiertäkää kevyesti kädensijaa haluttuun suuntaan ja vapauttakaa lukituksen avauspainike (E).

- Täydentäkää kiertoa, kunnes saavutatte halutun asennon (0°, 90° tai 180° astetta). Kuuluva nap-sahdus osoittaa, että kädensija on oikein säädetty haluttuun asentoon ja että lukituksen avauspainike on automaattisesti palautunut alkuperäiseen asentoon.
- Kädensijan oikean lukkiutumisen tarkistamiseksi yrittäkää kiertää sitä ja varmistakaa, että se pysyy lukkiutuneena asennossa, johon olette säätäneet sen. Jos se liikkuu, toistakaa säätö- ja lukitustoimenpiteet.

 **VAROITUS!** Älkää käynnistäkö yksikköä mistään syystä varmistamatta ensin, että lukituksen avauspainike (E) on palautunut alkuperäiseen asentoonsa lukitun kädensijan oikein.

 **VAROITUS!** Ennen jokaista käyttöä varmistakaa, että takakädensija on kunnonlla lukittu yhteen mahdolliseen asentoon onnettomuuden välttämiseksi.



VAROITUS! Jos kädensija ei lukkiudu yhteen ennakoituista asennoista, viekää yksikkö valtuutettuun huoltoliikkeeseen.

1 Horisontaalista leikkausasettoa käytetään pensaiden, pienten puiden ja pensasaitojen kärkien leikkaamiseen.

- Leikatkaa aina oikealta vasemmalle.
- Älkää käyttäkö pensasleikkuria hartiatasen yläpuolella.

2 Vertikaalista leikkausmenetelmää käytetään pensaiden, pienten puiden tai pensasaitojen laitojen leikkaamiseen.

- Leikatkaa aina alhaalta ylöspäin.
- Pitäkää koneesta kiinni molemmin käsin.
- Painakaa enimmilleen kaasuläpän liipasin leikkaustoimenpiteiden aikana.
- Työn päätyttyä vapauttakaa kaasuläpän liipasin ja odottakaa, että moottorin kierrosnopeus laskee minimiin ja terän tulisi pysähtyä.
- Siirtykää seuraavan leikkauskohtaan.
- Kun olette saavuttanut seuraavan leikkauskohtaan ja löytänyt tasapainoisen asennon molemmat jalat tukevalla alustalla, aloittakaa työskentely uudelleen painaen kaasuläpän liipasin maksimiasentoon.

F. Moottorin käynnistys ja pysäytys



VAROITUS!

- Ennen koneen käynnistystä lukekaa tämä opas kokonaisuudessaan ja kiinnittäkää erityistä huomiota turvallisuusohjeisiin ja suositeltuihin henkilökohtaisiin suojaruosteisiin.
- Ennen jokaista käynnistystä varmistakaa, että kone on täydellisessä kunnossa, että kaikki turvalaitteet on asennettu oikein ja että ne toimivat kunnollisesti sekä tarkistakaa terät huolellisesti. Älkää käyttäkö konetta, mikäli terät ovat kuluneet, vahingoittuneet tai niissä on havaittavissa halkeamia.
- Tarkistakaa, että kaikki suojuukset on asennettu oikein.
- Varmistakaa, että vaihdelaatikon komponentit ja sen suojuus on asennettu oikein; käynnistettäessä kone, jonka kyseiset osat on väärin asennettu, voidaan aiheuttaa vakavia henkilövahinkoja.



VAROITUS!

Koneen käynnistämiseksi oikein ja turvallisesti noudattakaa seuraavaa menettelytapaa:

- Sijoittakaa yksikkö maahan tasaiseen ja vakaaseen asentoon.
- Ottakaa kiinni käynnistyskahvasta yhdellä kädellä ja toisella kädellä pitäkää kone vakaassa asennossa (Varoitus: Älkää kiertäkö käynnistysköyttä käden ympärille.) ja vetäkää hitaasti, kunnes tunnette pienen vastustuksen. Tämän jälkeen tulee suorittaa päättäväinen nykäisy (moottorin käynnistämiseksi lämpimänä tai kylmänä seuratkaa seuraavassa kuvattuja ohjeita).



VAROITUS!

Käynnistysköyttä ei tule vetää aivan loppuun saakka ja sitä ei tule vapauttaa äkillisesti, koska se voisi vahingoittaa konetta.

KÄYNNISTYS MOOTTORI KYLMÄNÄ

- 1 Pysäytysnappula on käyntiasennossa "I" tai "START"
- 2 Kiertäkää rikastinvipu asentoon START. Pumpatkaa painaen useita kertoja pallopainiketta (C), kunnes näette polttoaineen palaavaan polttoainesäiliöön letkun (D) kautta.
- 3 Ottakaa oikein kiinni käynnistyskahvasta ja vetäkää käynnistysköyttä, kunnes kuulette moottorin hieman yskivän.
- 4 Painakaa pohjaan saakka kaasutin (A) ja turvavipu (B), jolloin rikastinvipu palautuu automaattisesti alkuperäiseen asentoonsa.
- 5 Vetäkää köydestä, kunnes moottori käynnistyy.
- 6 Moottorin pysäyttämiseksi painakaa pysäytysnappulaa vieden se asentoon "0" tai "STOP".

KÄYNNISTYS MOOTTORI LÄMPIMÄNÄ

- 1 Pysäytysnappula käyntiasennossa "I" tai "START"
- 4 Tarkistakaa, että rikastinvipu on asennossa "RUN". Pumpatkaa painaen useita kertoja pallopainiketta (C), kunnes näette polttoaineen palaavan takaisin letkun (D) kautta.
- 5 Vetäkää käynnistysköydestä, kunnes moottori käynnistyy.
- 6 Moottorin sammuttamiseksi painakaa pysäytysnappulaa vieden se asentoon "0" tai "STOP".

G. Kaasuttimen säätö



VAROITUS!

Tämä kone voidaan varustaa vähäpäästöisellä kaasuttimella. Tarvittaessa suosittelimme suoritettavaan kaasuttimen säätö valtuutetussa huoltoliikkeessä, jossa on käytettävissä asianmukaiset välineet ja voidaan varmistaa paras mahdollinen toimintatulos vähäisimmillä päästöillä.

- Moottorin oikean toiminnan kierrosluku joutokäynnillä on 2800 kierrosta minuutissa kuten osoitettu tämän oppaan teknisissä

tiedoissa ja sitä ei saa muuttaa kukaan muu kuin valtuutettu huoltoliike.

- Jos joutokäynnillä toimiva moottori sammuu, käsitelkää ruuvia T; kierretessä sitä myötätäpäivään lisätään kierrosnopeutta ja vastaavasti kierretessä vastapäivään vähennetään kierrosnopeutta.



VAROITUS!

Kaikki edellä kuvatut säädöt tulee suorittaa leikkaavat osat oikein asennettuina.

H. Määräaikaishuolto



VAROITUS!

- Älkää suorittako mitään korjauksia tai toimenpiteitä, joita ei ole kuvattu tässä oppaassa.
- Kysykää valtuutetulta huoltoliikkeeltä neuvoa, jos teillä on epäilyksiä suoritettavan korjauksen suhteen.
- Takuu voidaan peruuttaa muiden kuin valtuutettujen huoltoliikkeiden suorittamien virheellisten säätötoimenpiteiden vuoksi.
- Asettakaa pysäytysnappula (10) asentoon STOP ennen minkä tahansa toimenpiteen suorittamista koneelle.
- Tarkistakaa kone aina huolellisesti ennen käyttöä.

1 TERÄT

- Ennen koneen käynnistämistä varmistakaa, onko terät kuluneet vai hyvin säilyneet ja liiallisen kulumisen tapauksessa viekää laite huoltoliikkeeseen terien vaihtamista varten.
- Olkaa varovainen terien suhteen, koska ne ovat teräviä ja leikkautumia voi tapahtua myös moottori sammutettuna. Siis käsitelkää niitä varovasti ja käyttäkää asianmukaisia suojahansikkaita.

2 ILMANSUODATTIMEN PUHDISTUS

(Ainakin joka 25. työtunnin kuluttua)

- Ruuvitalan avulla nostakaa ja vetäkää ilmansuodatin pois istukastaan (katsokaa kuvaa).
- Peskää suodatin bensiinillä.
- Kuivatkaa suodatin ilman avulla.
- Asentakaa suodatin takaisin paikoilleen.

HUOMAUTUS: Vaihatakaa suodatin, jos se repeytynyt tai mennyt pilalle.

3 VAIHDELAATIKON VOITELU

(vain malleille, joissa olemassa)

- Joka 50. toimintatunnin jälkeen lisätäkää vaihde-

laatikkoon voiteluainetta, joka sopii nopeakäyntisille vaihteistoille, aukon (C) kautta.

4 SYTYTYSTULPPA

- Ajoittain (ainakin joka 50. tunti) irrottakaa ja puhdistakaa sytytystulppa ja säätäkää elektrodien etäisyys (0,5 - 0,5 mm).
- Vaihatakaa se, jos se liian kulunut tai joka tapauksessa ennen 100 työtunnin täyttymistä.
- Mikäli sytytystulppa on liiallisesti karstaantunut, tarkistakaa kaasuttimen säätö, polttoainesekoksen prosentiosuoksien oikeellisuus ja varmistakaa, että öljy on hyvälaatuista ja kaksitahtimoottoreille sopivaa.

5 POLTTOAINESUODATIN

- Puhdistusta tai vaihtoa varten poistakaa polttoainesäiliön korkki ja vetäkää suodatin pois käyttäen apuna koukkuja tai pitkänokkaisia pihtejä.
- Käännykää ajoittain huoltoliikkeen puoleen yleishuollon ja sisäosien puhdistuksen suorittamiseksi.
- Tämä vähentää yllättävien ongelmien esiintymistodennäköisyyttä ja varmistaa koneen täydellisen tehokkuuden ja pitkän käyttöiän.

SÄÄNNÖLLESI:

- Moottorin ylikuumenemisen välttämiseksi on tärkeää poistaa pöly ja lika aukoista, sylinterin kannasta ja sylinterin siivistä käyttäen puista kaavinta.



PITKÄ KÄYTTÄMÄTÖN JAKSO:

- Tyhjentäkää polttoainesäiliö ja antakaa moottorin käydä, kunnes jäljelle jäänyt polttoaine on käytetty loppuun.

Taulukko vikojen etsimiseksi

	Moottori ei käynnisty	Moottori käy huonosti tai menettää tehonsa	Kone käynnistyy, mutta ei leikkaa hyvin
Tarkistakaa, että pysäytys-nappula on asennossa I.	●		
Tarkistakaa, että polttoainesäiliö on täytetty ainakin 25% sen tilavuudesta.	●	●	
Tarkistakaa, että ilmansuodatin on puhdas.	●	●	
Poistakaa sytytystulppa, kuivatkaa ja puhdistakaa se sekä asentakaa se takaisin paikalleen. Mikäli tarpeen, vaihtakaa se.	●	●	
Tarkistakaa ja mahdollisesti säätäkää kaasuttimen ruuvit.		●	
Vaihtakaa polttoainesuodatin. Kääntykää jälleenmyyjänne puoleen.		●	
Suorittakaa oikein leikkausvälineiden asennustoimenpiteet.			●
Tarkistakaa, että metalliset apuvälineet ovat teräviä ja päinvastaisessa tapauksessa ottakaa yhteyttä jälleenmyyjääne.			●

Koneessa on edelleen ongelmia: kääntykää valtuutetun jälleenmyyjänne puoleen.

Ekologia

Tästä kappaleesta löydätte tarpeelliset tiedot, jotta voitte säilyttää ekologisja vaatimuksia vastaavat koneen suunnitteluvaiheessa ajatellut ominaisuudet, käyttää konetta oikein ja hävittää öljyt sekä polttoaineen säännönmukaisesti.

1. SUUNNITTELU

Suunnitteluvaiheessa on edetty tutkien moottoria, jonka kulutus ja myrkylliset kaasupäästöt ovat alhaisia.

2. KONEEN KÄYTTÖ

Polttoainesäiliön täyttötoimenpiteet tulee suorittaa siten, että polttoainetta ei päästetä vuotamaan ympäristöön.

3. PITKÄT KÄYTTÄMÄTTÖMÄT JAKSOT

Tyhjentäkää aina polttoainesäiliö sen sisällöstä noudattaen samoja varotoimia kuin sitä täytettäessä.

4. ROMUTUS

Älkää heittäkö ympäristöön toimimatonta konetta vaan toimittakaa se valtuutetulle liikkeelle, joka huolehtii jätteen käsittelystä voimassa olevien paikallisten lakien mukaisesti.

Vaatimustenmukaisuusvakuutus

Allekirjoittanut vakuuttaa E.O.P.:n valtuuttamana, että seuraavat tuotteet (malli/TYYPPI): **Tivoli 65 / HG 65, Tivoli 63 HG 63, : Tivoli 50 / HG 50, HC 60/70 / PH 61** lähtien sarjanumeroista, jotka on tuotettu vuodesta 2003 lähtien E.O.P.:n Valmaderan tuotantolaitoksella Italiassa, ovat seuraavien eurooppalaisten direktiivien vaatimusten mukaisia: 98/37/EC (Konedirektiivi), 93/68/EEC (Direktiivi CE-merkinnästä) & 89/336/EEC (Elektromagneettinen yhteensopivuus) ja Direktiivi 2000/14/EC (Liite V).



Valmadrera, 15.12.01
Giuseppe Todero (Tekninen johtaja)
Electrolux Outdoor Products
Via Como 72, 23868 Valmadrera (Lecco) ITALIA

Tekniset tiedot

Sylinteritilavuus (cm3)	25			
Sylinterin halkaisija (mm)	35			
Iskun pituus (mm)	26			
Teho (kW)	0,7			
Leikkauksen enimmäisfrekvenssi (min-1)	2150			
Enimmäistehon kierrosnopeus (min-1)	8500			
Joutokäynnin kierrosnopeus (min-1)	2800			
Paino tyhjänä (kg)	5,4	5,7	5,4	5,7
Polttoainesäiliön tilavuus (cm3)	360	360	360	360
Äänenpainetaso käyttäjän korvassa L _P A _{av} (dBA) (ISO 11201)	95,6	95,6	95,6	95,6
Mitattu äänitehotaso L _w A _{av} (dBA) (ISO 3744)	107	107	108	107
Taattu äänitehotaso L _w A _{av} (dBA) (ISO 3744)	108	108	109	108
Takakädensijan tärinä (m/s ²) (ISO 5349)	3,1	3,1	6,6	3,1
Etukädensijan tärinä (m/s ²) (ISO 5349)	2,5	2,5	13,4	2,5
	Tivoli 50/60	Tivoli 63 HG 63	HC 60/70 PH 61	Tivoli 65 HG 65