

# Electrolux

*Libretto d'istruzione e uso*  
*Notice d'instructions et mode d'emploi*  
*Instruction manual*  
*Bedienungsanleitung*  
*Manual de uso y manutencion*  
*Gebruiksaanwijzing*  
*Livro de instruções e modo de emprego*  
*Instrukcja obsługi i konserwacji*  
*Használati utasítás*  
*Návod k používání*  
*Brugsvejledning*  
*Bruksanvisning*  
*Bruks- og vedlikeholdsveiledning*  
*Käyttöohjeet*  
*Navodila za uporabo in vzdrževanje*  
*Εγχειρίδιο οδηγιών χρήσης*

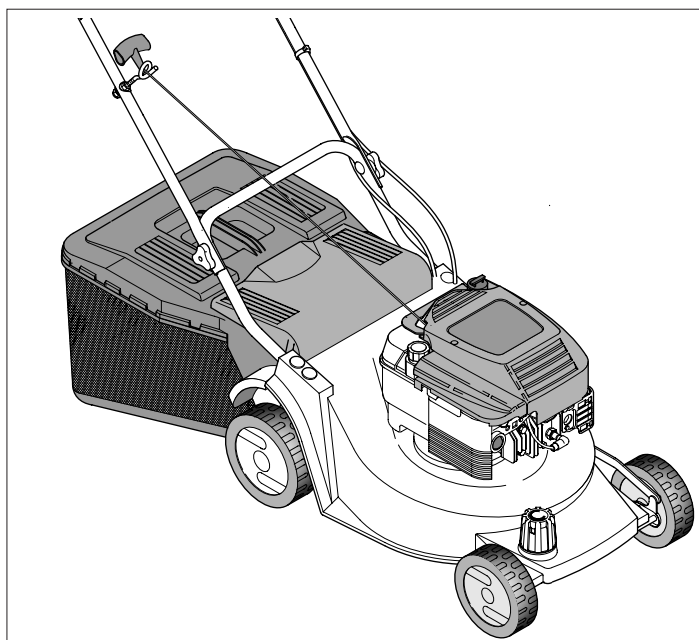

**Rasaerba con motore a scoppio - Lama 47 cm**  
**Tondeuse avec moteur thermique - Lame 47 cm.**  
**Lawn mower with petrol engine - 47 cm blade**  
**Rasenmäher mit Explosionsmotor - Messer 47 cm**  
**Cortadora de hierba con motor de explosión - Cuchilla 47 cm.**  
**Grasmaaimachine met verbrandingsmotor - Mes 47 cm.**  
**Cortagrama com motor a explosão - Lamina 47 cm.**  
**Kosiarka do trawy z silnikiem gazowym - Noż 47 cm.**  
**Robbanò-motor hajtású fűnyíró - Kés 47 cm**  
**Sekačka na trávu se spalovacím motorem - žací nůž 47 cm**  
**Plæneklipper med benzinmotor - 47 cm klinge**  
**Gräsklippare med bensinmotor - Kniv 47 cm**  
**Gressklipper med bensinmotor - 47 cm kniv**  
**Polttomoottorilla varustettu ruohonleikkuri - Terä 47 cm**  
**Motorna kosilnica - rezilo 47 cm.**  
**Χλοοκοπτική μηχανή με κινητήρα εσωτερικής καύσης - Μαχαίρι 47 cm.**

|  |   |   |
|--|---|---|
|  | Rasaerba a spinta<br>Tondeuse poussée<br>Manual lawn mower<br>Rasenmäher-Schiebegerät<br>Cortadora de hierba de empuje<br>Handmaaimachine<br>Cortagrama de empurro<br>Kosiarka do trawy<br>Tolófünyíró  | Sekačka na trávu bez pojezdu<br>Plæneklipper med Benzinmotor<br>Gräsklippare utan drivning<br>Gressklipper uten drift<br>Työnnettävä ruohonleikkuri<br>Rocna kosilnica<br>Χλοοκοπτική μηχανή με ώθηση   |
|  | Rasaerba semovente<br>Tondeuse tractée<br>Self-propelled lawn mower<br>Selbstfahrender Rasenmäher<br>Cortadora de hierba propulsada<br>Zelfrijdende grasmaaimachine<br>Cortagrama semovente<br>Kosiarka do trawy samobiezna   | Önjärö- fűnyíró<br>Sekačka na trávu s pojezdem<br>Selvkørende plæneklipper<br>Självgående gräsklippare<br>Gressklipper med drift<br>Vetävä ruohonleikkuri<br>Kosilnica na avtomatski pogon<br>Αυτοκίνητη χλοοκοπτική μηχανή   |
|  | Rasaerba semovente 3 velocità<br>Tondeuse tractée à 3 vitesses<br>3-speed self-propelled lawn mower<br>Selbstfahrender 3-Gang-Rasenmäher<br>Cortadora de hierba propulsada 3 velocidades<br>Zelfrijdende grasmaaimachine 3 snelheden<br>Cortagrama semovente tre velocidades<br>Kosiarka do trawy samobiezna o 3 prędkościach<br>Önjärö - fűnyíró 3 sebességfokozattal<br>Sekačka na trávu s 3 rychlostmi pojezdu<br>Selvkørende plæneklipper med 3 hastigheder<br>Självgående gräsklippare med 3 hastigheter<br>Gressklipper med drift, 3 hastigheter<br>Vetävä 3- nopeuksinen ruohonleikkuri<br>Kosilnica na avtomatski pogon 3 hitrosti<br>Αυτοκίνητη χλοοκοπτική μηχανή με 3 ταχύτητες  |   |
|  | Rasaerba semovente con freno lama<br>Tondeuse tractée avec frein lame<br>Self-propelled lawn mower with blade brake<br>Selbstfahrender Rasenmäher mit Messerbremse<br>Cortadora de hierba propulsada con freno cuchilla<br>Zelfrijdende grasmaaimachine met mesrem<br>Cortagrama semovente com freio lamina<br>Kosiarka do trawy samobiezna z hamulcem ostrza<br>Önjärö - fűnyíró késfékkel<br>Sekačka na trávu s brzdou žacího nože<br>Selvkørende plæneklipper med klingebremse<br>Självgående gräsklippare med broms för kniven<br>Gressklipper med drift og knivclutch<br>Vetävä ruohonleikkuri teräjarrulla<br>Kosilnica na avtomatski pogon z rezilom na zavoro<br>Αυτοκίνητη χλοοκοπτική μηχανή με φρένο μαχαίριου   |   |
|  | Rasaerba semovente 3 velocità con freno lama<br>Tondeuse tractée à 3 vitesses avec frein lame<br>3-speed self-propelled lawn mower with blade brake<br>Selbstfahrender 3 Gang-Rasenmäher und Messerbremse<br>Cortadora de hierba propulsada 3 velocidades con freno cuchilla<br>Zelfrijdende grasmaaimachine 3 snelheden met mesrem<br>Cortagrama semovente tre velocidades com freio lamin<br>Kosiarka do trawy samobiezna o 3 prędkościach z hamulcem ostrza<br>Önjärö - fűnyíró 3 sebességfokozattal késfékkel<br>Sekačka na trávu s 3 rychlostmi pojezdu a brzdou žacího nože<br>Selvkørende plæneklipper med 3 hastigheder og klingebremse<br>Självgående gräsklippare med 3 hastigheter och broms för kniven<br>Gressklipper med drift, 3 hastigheter og knivclutch<br>Vetävä 3 - nopeuksinen ruohonleikkuri teräjarrulla<br>Kosilnica na avtomatski pogon s 3 hitrosti in rezilom na zavoro<br>Αυτοκίνητη χλοοκοπτική μηχανή με 3 ταχύτητες και φρένο μαχαίριου. |   |
|  | Versione avviamento elettrico<br>Tondeuse démarrage électrique<br>Electric-starter lawn mower<br>Rasenmäher elektrischem<br>Anlasser<br>Cortadora arranque eléctrico<br>Grasmaaimachine met elektrische ontsteking<br>Cortagrama acionamento elétrico<br>Kosiarka do trawy zapłon elektryczny   | Villamos indítású - fűnyíró<br>Sekačka na trávu - na trávu s elektrickým startem<br>Plæneklipper med elektrisk start<br>Gräsklippare med elektrisk start<br>Gressklipper med drift og elektrisk start.<br>Vetävä ruohonleikkuri Model na električni pogon<br>Εκδοχή με ηλεκτρική εκκίνηση |
|  | Versione lusso<br>Version de luxe<br>Luxury version<br>Version Luxusausführung<br>Version lujo<br>Luxe grasmaaimachine<br>Cortagrama lusso<br>Kosiarka do trawy luksusowa   | "Luxus" - fűnyíró<br>Sekačka na trávu-Luxusni verze<br>Luxus plæneklipper<br>Gräsklippare lyxversion<br>Luxus gressklipper.<br>Laadukas ruohonleikkuri<br>Luxusni model<br>Εκδοχή πολυτελείας   |

*Il presente manuale rappresenta una parte integrante del prodotto. Vi preghiamo di conservarlo per ogni ulteriore utilizzo.*  
*Le manuel présent fait partie intégrante du produit; nous vous prions en conséquence de le conserver pour toutes nécessités ultérieures.*  
*The present manual constitutes an integral part of the product and it should be kept for all future reference.*  
*Das vorliegende Handbuch gehört zu einem festen Bestandteil des Produktes und muss deshalb zur Einsichtnahme sorgfältig aufgehoben werden.*  
*El presente manual representa una parte integrante del producto. Les rogamos que lo conserven para cualquier ulterior empleo.*  
*Deze handleiding is een integrerend deel van het product. Wij verzoeken u hem te bewaren voor iedere mogelijke nadere raadpleging*  
*Este manual representa una parte integrante do produto. Recomendamos guardá-lo para outros usos.*  
*Niniejsza instrukcja stanowi integralną część produktu. Prosimy przechowywać ją do każdego dalszego użytkowania.*  
*A jelen szakkönyv a termék szerves részét képezi. Kérjük megőrizni minden utólagos használatért.*  
*Tato uživatelská příručka je neopomenutelnou součástí výrobku. Uchovávejte ji pro další použití.*  
*Håndbogen er en integreret del af produktet. Den skal opbevares omhyggeligt for yderligere konsultation.*  
*Denna manual utgör en integrerande del av produkten. Vi ber er spara den för senare bruk.*  
*Denne håndbogen repræsenterer en fuldende del av produkten. Det skal opbevares for alle ytre anvendelser.*  
*Tämä käyttöopas kuuluu olennaisena osana tuotteeseen. Säilytä se huolellisesti myöhempää käyttöä varten.*  
*Navodila za uporabo in vzdrževanje so sestavni del izdelka, zato prosimo, da jih shranite in upoštevate za nadaljnjo uporabo.*  
*Το παρόν εγχειρίδιο αποτελεί ένα ολοκληρωτικό μέρος του προϊόντος. Σας παρακαλούμε να το φυλάξετε με προσοχή για κάθε περαιτέρω χρήση.*

I

F

GB

D

E

NL

P

PL

H

SK

CZ

DK

S

N

SF

SLO

GR

La ringraziamo per la fiducia accordataci con l'acquisto del nostro rasaerba. Siamo certi che avrà modo di apprezzare nel tempo e con soddisfazione la qualità del nostro prodotto. La preghiamo di leggere attentamente questo manuale predisposto appositamente per informarla circa il suo uso corretto in conformità ai requisiti essenziali di sicurezza.

Nous vous remercions de la préférence que vous nous avez accordée en choisissant notre tondeuse. Nous sommes persuadés que vous pourrez apprécier dans le temps la qualité de notre produit et que vous en serez entièrement satisfait. Nous vous prions de lire attentivement ce manuel, spécialement conçu pour illustrer l'utilisation correcte de cette machine, dans le respect des normes de sécurité fondamentales.

We wish to thank you for choosing our lawn mowers. We are confident that the high quality of our machine will meet with your satisfaction and appreciation and that your lawn mower will give you long-lasting service. Before starting to use your machine, make sure to read with care this manual, which has been purposely drawn up to provide you with all the necessary information for proper use, in compliance with basic safety requirements.

Wir danken Ihnen für Ihr Vertrauen, das Sie uns durch den Kauf unseres Rasenmäher entgegengebracht haben und sind sicher, daß Sie mit der Qualität unseres Produkte zufrieden sein werden. Wir bitten Sie, dieses Handbuch aufmerksam durchzulesen, das Sie über die richtige Verwendung in Übereinstimmung mit den Sicherheitsvorschriften informiert.

De damos las gracias por la confianza que nos ha demostrado al comprar nuestro cortacésped. Estamos seguros de que podrá apreciar con el tiempo y con satisfacción la calidad de nuestro producto. Le rogamos lea atentamente este manual preparado expresamente para informarle sobre el uso correcto con arreglo a los requisitos básicos de seguridad.

Wij danken u voor het vertrouwen waarmee voor u onze maaimachine heeft gekozen. U zult langdurig plezier hebben van de kwaliteit van dit product. Leest u aandachtig dit handboek, dat speciaal bedoeld is om u te informeren over het juiste gebruik ervan volgens de vereiste veiligheidsvoorwaarden.

Agradecemos a preferência que nos deram, escolhendo a nossa cortadora de relva. Estamos seguros que, com o tempo, podereis apreciar a qualidade dos nossos produtos e ficareis plenamente satisfeitos. Pedimos a leitura atenta deste manual, preparado especialmente para informar da utilização correcta da máquina e das normas de segurança fundamentais.

Gratulujemy Państwa zakupu naszej kosiarki do trawy jesteśmy pewni, że będziecie Państwo usatysfakcjonowani wysoką jakością naszego produktu. Prosimy o uważne przeczytanie całej instrukcji obsługi i szczegółowe zapoznanie się ze wskazaniami dotyczącymi bezpieczeństwa użytkowania urządzenia.

Köszönjük Fünyírógép megvásárlása után belékhelyezett bizalmat. Biztosak vagyunk, hogy meg lesz elégedve gyártmányunk minőségével. Kérjük, olvassa el figyelemmel ezt az utasítást a helyes használati mód és a biztonsági előírások betartása érdekében.

Ďakujeme za Vaši dôveru, ktorou jste prejavili nákupem našej sekačky na trávu. Jsmo presvedčení, že vysoká kvalita našich výrobkov splní Vaše očakávaní a sekačka Vám bude spoľahlivý služiť po dlhú dobu. Než sekačku nastartujete, prečítajte si pozorne tento návod k používaniu, ktorý Vám poskytne všetky nevyhnutné informácie týkajúce sa použitia stroja v súlade so základnými bezpečnostnými predpismi.

Vi takker dig for at have valgt en af vores plæneklippere. Vi er overbeviste om, at maskinens høje kvalitet og præstationer vil tilfredsstille dine forventninger og klippe din plæne lang tid fremover. Læs vejledningen grundigt igennem, da den indeholder vigtige råd til en korrekt anvendelse i overensstemmelse med de vigtigste sikkerhedskrav.

Vi tackar er för det förtroende ni visat oss genom att köpa vår gräsklippare. Vi är övertygade om att ni med tillfredsställelse kommer att uppskatta vår produkts kvalitet under en lång tid framöver. Vi ber er att noggrant läsa denna bruksanvisning som har till uppgift att informera er om hur man ska använda gräsklipparen på ett korrekt sätt i enlighet med nödvändiga säkerhetskrav.

Takk for tilliten du har vist ved å kjøpe vår gressklipper. Vi er sikker på at du i fremtiden vil sette pris på og ha glede av kvaliteten til vårt produkt. Vi ber deg om å lese denne veiledningen for å få all informasjon om riktig bruk i overensstemmelse med de viktigste sikkerhetskravene.

Kiitämme ruohonleikkurimme valinnasta. Olemme varmjoja, että tuotteemme tarjoaa parhaan mahdollisen suorituskyvyn ja kestää käytössä pitkään. Lue käyttöopas huolellisesti, sillä se antaa tärkeitä laitteen oikeaan ja turvalliseseen käyttöön liittyviä tietoja.

Spoštovani kupci, zahvaljujemo se Vam za nakup enega naših proizvodov in Vam želimo veliko zadovoljstva pri delu z novo kosilnico. Preden pričnete z uporabo kosilnice, pazorno preberite navodila, predstavljena v tem priročniku, da bi spoznali in razumeli njegovo vsebino glede pravilne uporabe kosilnice in temeljnih varnostnih ukrepov pri delu.

Σας ευχαριστούμε για την προτίμησή που μας δείξατε αγοράζοντας την ηλεκτροκίνητη μας μηχανή. Είμαστε βέβαιοι ότι χρησιμοποιώντας την θα αποδείξετε με εκτίμησή με ευχαρίστηση την ποιότητα του προϊόντος μας. Σας παρακαλούμε να διαβάσετε προσεκτικά το εγχειρίδιο αυτό που συντάχθηκε επί τηρείας για να Σας πληροφορεί κατά σωστό τρόπο όσον αφορά την σωστή χρήση της μηχανής σύμφωνα με τους βασικούς κανόνες ασφαλείας.

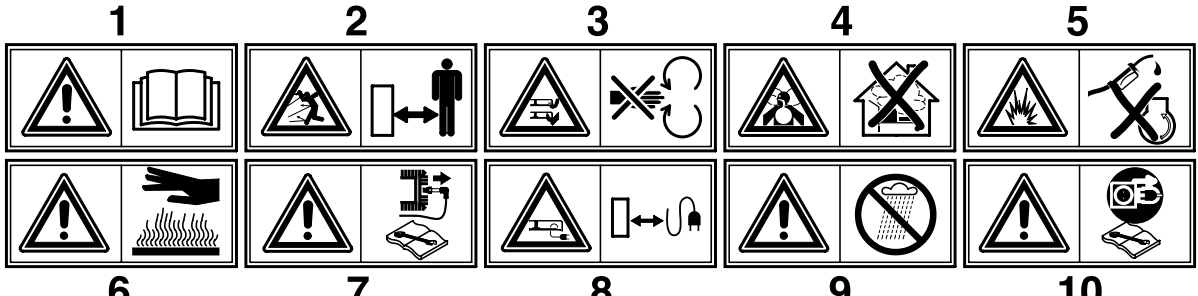

|  |   |  |  |   |
|--|---|--|--|---|
| <b>1</b><br><b>Attenzione!</b> Leggere il manuale di istruzioni prima dell'uso.<br><b>Attention!</b> Lire le manuel d'instructions avant utilisation.<br><b>Caution!</b> Read the instruction manual before use.<br><b>Achtung!</b> Vor der Verwendung ist die Bedienungsanleitung zu lesen.   | <b>2</b><br><b>Tenere le persone estranee fuori dalla zona di pericolo!</b><br><b>Eloigner toute personne étrangère de la zone dangereuse!</b><br><b>Keep other people well away from the danger area!</b><br><b>Unbefugte dürfen nicht in den Gefahrenbereich gelangen!</b>  | <b>3</b><br><b>Atención!</b> Leer el manual de instrucciones antes del uso.<br><b>Pas op!</b> De gebruiksaanwijzing voor het gebruik nauwkeurig doorlezen.<br><b>Atenção!</b> Ler o manual de instruções antes do uso.<br><b>Uwaga!</b> Przed użyciem przeczytać instrukcję obsługi.   | <b>4</b><br><b>Figyelem!</b> Elolvassni az utasításokat a használat előtt.<br><b>Upozornění!</b> Než začnete sekačku používat, pozorně si prostudujte návod k používání.<br><b>Forsigtig!</b> Læs vejledningen igennem inden ibrugtagning.<br><b>Varning!</b> Läs bruksanvisningen innan ni använder gräsklipparen   | <b>5</b><br><b>Advarsel!</b> Les bruksveiledningen før bruk.<br><b>Huomio!</b> Lue käyttöopas huolellisesti ennen laitteen käyttöönottoa.<br><b>Pozor!</b> Pazorno preberite navodila preden pričnete z uporabo kosilnice.<br><b>Προσοχή!</b> Διαβάστε προσεκτικά το εγχειρίδιο οδηγιών πριν από την χρήση. |
| <b>2</b><br><b>Pericolo di aspirazione di gas tossici!</b> Non utilizzare l'apparecchio in ambienti chiusi o poco ventilati.<br><b>Danger of inhalation of gas, toxic!</b> Ne pas utiliser l'appareil dans des espaces fermés ou peu ventilés.<br><b>Risk of breathing in toxic gases!</b> Do not use the appliance in closed or poorly ventilated environments.<br><b>Gefahr des Einatmens giftiger Gase!</b> Das Gerät darf nicht in geschlossenen oder schlecht belüfteten Räumen verwendet werden. | <b>3</b><br><b>Atención:</b> peligro heridas a manos y pies.<br><b>Let op:</b> gevaar voor verwondingen aan handen en voeten.<br><b>Atenção:</b> perigo machucamento mãos e pés.<br><b>Uwaga:</b> wirąjący nóż niebezpieczeństwo zranienia rąk i nóg.   | <b>4</b><br><b>Figyelem,</b> veszély: kezek és lábak megsebzése.<br><b>Pozor,</b> nebezpečí poranění rukou a nohou.<br><b>Forsigtig!</b> Fare for tilføjelse af sår på hænder og fødder.<br><b>Varning:</b> risk för skada på händer och fötter.   | <b>5</b><br><b>Advarsel:</b> Fare for å skade hendene og føttene.<br><b>Huomio:</b> käsien ja jalkojen loukkautuminen vaaraa.<br><b>Pozor!</b> Nevamost poškodob rok in nog!<br><b>Προσοχή!</b> Κίνδυνος τραυματισμού χεριών και ποδιών.   |   |
| <b>3</b><br><b>Pericolo di esplosione!</b> Non effettuare rabbocchi di carburante con motore in moto.<br><b>Danger of explosion!</b> Ne pas faire le plein de carburant, moteur en marche.<br><b>Risk of explosion!</b> Do not top up with fuel with engine running.<br><b>Explosionsgefahr!</b> Treibstoff darf nicht bei laufendem Motor nachgefüllt werden.   | <b>4</b><br><b>Peligro de aspiración de gases tóxicos!</b> No utilizar el aparato en ambientes cerrados o poco ventilados.<br><b>Gevaar voor inademing van giftige gassen!</b> Gebruik het apparaat niet in gesloten of niet goed geventileerde ruimtes.<br><b>Perigo de aspiração de gás tóxicos!</b> Não utilizar o aparelho em lugares fechados ou pouco ventilados.<br><b>Niebezpieczeństwo wdychania gazów trujących!</b> Nie używać urządzenia w pomieszczeniach zamkniętych lub o słabym przewietrzeniu. | <b>5</b><br><b>Robbanésveszély!</b> Ne hajtani végre az uzemanyag töltését amikor a motor működésben van.<br><b>Nebezpečí výbuchu!</b> Pohonné hmoty je zakázáno doplňovat pokud je motor v chodu.<br><b>Eksplosjonsfare!</b> Fyld aldrig brændstof på med motoren tændt.<br><b>Risk for explosion!</b> Udfør inte påfyllning av bränsle med motorn igång.   | <b>6</b><br><b>Fare for å puste inn giftige gasser!</b> Ikke bruk apparatet i lukkede eller dårlig ventilerte lokaler.<br><b>Myrkyløstten kaasuhen hengittämisen vaara!</b> Älä käytä laitetta suljetuissa tai riittämättömästi ilmastoiduissa tiloissa.<br><b>Nevamost vdihvanja strupenih zaptušnih plinov!</b> Nikoli ne uporabljajte kosilnice v zaprtim ali slabo zravenem prostoru.<br><b>Κίνδυνος εισπνοής τοξικών αερίων.</b> Μη χρησιμοποιείτε την συσκευή σε κλειστούς ή λίγο αεριζόμενους χώρους. |   |
| <b>4</b><br><b>Pericolo di superficie calda.</b><br><b>Attention!</b> Surface chaude<br><b>Caution!</b> Hot surface<br><b>Achtung!</b> Oberfläche ist heiß.  | <b>5</b><br><b>Atención!</b> Superficie caliente<br><b>Pas op!</b> Warm oppervlak<br><b>Atenção!</b> Superfície quente<br><b>Uwaga!</b> Powierzchnia gorąca   | <b>6</b><br><b>Figyelem!</b> Meleg felület.<br><b>Výstraha!</b> Horký povrch.<br><b>Forsigtig!</b> Varm overlade.<br><b>Varning!</b> Mycket het yta.   | <b>7</b><br><b>Advarsel!</b> Varm overlade<br><b>Huomio!</b> Kuumaa pintaa.<br><b>Pozor!</b> Vroca površina.<br><b>Προσοχή!</b> Επιφάνεια θερμή.   |   |
| <b>5</b><br><b>Attenzione!</b> Spegnere il motore e staccare la candela prima di effettuare qualunque manutenzione.<br><b>Attention!</b> Eteindre le moteur et enlever la bougie avant d'effectuer quelque opération d'entretien que ce soit.<br><b>Caution!</b> Switch off the engine and disconnect the spark plug before undertaking any maintenance work.<br><b>Achtung!</b> Vor der Ausführung jeglicher Wartungsarbeiten ist der Motor abzuschalten und die Zündkerze abzuklemmen.               | <b>6</b><br><b>Atención!</b> Apagar el motor y extraer la bujía antes de efectuar cualquier manutención.<br><b>Pas op!</b> De motor uitzetten en de bougie ontkoppelen alvorens enige onderhoudshandeling uit te voeren.<br><b>Atenção!</b> Desligar o motor e a vela antes de qualquer manutenção.<br><b>Uwaga!</b> Przed wykonaniem jakiegokolwiek konserwacji zgasić silnik zdjąć przewód ze świecy  | <b>7</b><br><b>Figyelem!</b> Kikapcsolni a motort és kiiktatni a gyertyát minden karbantartási művelet előtt.<br><b>Výstraha!</b> Před zahájením jakékoli údržby stroje vypněte motor a odpojte kabel ze zapalovací svíčky.<br><b>Forsigtig!</b> Enhver form for vedligeholdelse skal ske med slukket motor og frakoblet tændrør.<br><b>Varning!</b> Stäng av motorn och lossa tändstiftet innan något som helst ingrepp för underhåll utförs. | <b>8</b><br><b>Advarsel!</b> Slå av motoren og kople fra tennpluggen for det utføres vedlikehold.<br><b>Huomio!</b> Sammuta moottori ja irrota sytytystulppa ennen minkään huolto- tai huoltomenetelmän aloittamista.<br><b>Pozor!</b> Ugasnite motor in snemite kabel s svečke pred kakršnekoli vzdrževalnim delu.<br><b>Προσοχή!</b> Σβήsnετε τον κινητήρα και αποσυνδέστε το πούτσι προτού κάνετε οποιαδήποτε επέμβαση συντήρησης.  |   |
| <b>6</b><br><b>Tenere il cavo di alimentazione lontano dall'utensile tagliente.</b><br><b>Ecarter le câble d'alimentation de l'outil tranchant.</b><br><b>Keep the power supply cable well away from the cutting tool.</b><br><b>Das Speisekabel darf nicht in den Bereich des Schneidwerkzeuges gelangen.</b>   | <b>7</b><br><b>Mantener el cable de alimentación lejos de la herramienta de corte.</b><br><b>De voedingskabel op afstand van de maairichting houden.</b><br><b>Mantner pessoas estranhas fora da zona de perigo.</b><br><b>Przewód zasilający nie może znajdować się w zasięgu pracy noża.</b>  | <b>8</b><br><b>A veszélyes területen ne tartózkodjanak idegenek!</b><br><b>Zákaz zdržavania sa cudzích osôb v nebezpečnej oblasti.</b><br><b>Strömtilforselskabelt må ikke være i nærheden af skæringskabet.</b><br><b>Häll matningskabeln på säkert avstånd från klippningsverktøget.</b>   | <b>9</b><br><b>Hold strømkabel i god afstand fra kniven.</b><br><b>Pidå virtajohdot kaukana leikkaavasta terästä.</b><br><b>Vedno ohranite razdaljo med elektricitnim kablom in rezilom.</b><br><b>Κρατείτε το τροφοδοτικό καλώδιο μακριά από το κοφτερό εργαλείο.</b>   |   |
| <b>7</b><br><b>Attenzione!</b> Proteggere dalla pioggia e dall'umidità.<br><b>Attention!</b> Protéger de la pluie et de l'humidité.<br><b>Caution!</b> Shelter from rain and humidity.<br><b>Achtung!</b> Vor Regen und Nässe schützen.  | <b>8</b><br><b>Atención!</b> Proteger de la lluvia de la humedad.<br><b>Voorzichtig!</b> Beschermen tegen regen en vocht.<br><b>Atenção!</b> Proteger contra a chuva e a humidade.<br><b>UWAGA!</b> Zabezpieczyć przed deszczem i wilgocią.   | <b>9</b><br><b>Figyelem!</b> Óvni az esőtől és a nedvességtől.<br><b>POZOR!</b> Chránit před deštěm a vlhkem.<br><b>BEVÆRKS!</b> Skåblyttes mod regn og fugtighed<br><b>Varning!</b> Skyddas från regn och fukt.   | <b>10</b><br><b>Pas på!</b> Beskyttelse mot regn og fuktighet.<br><b>Varoitus!</b> Suojele sateelta ja kosteudelta.<br><b>Pozor!</b> Zaščitite pred dežjem in vlažnostjo.<br><b>Προσοχή!</b> Προστατεύετε από την βροχή και την υγρασία  |   |
| <b>8</b><br><b>Prima di qualsiasi intervento sull'utensile tagliente togliere la spina di alimentazione.</b><br><b>Deconnecter la fiche avant d'intervenir sur l'outil tranchant.</b><br><b>Before carrying out any operations on the cutting tool, disconnect the plug.</b><br><b>Vor jeglicher Arbeit am Schneidwerkzeug den Stecker abnehmen.</b>   | <b>9</b><br><b>Antes de intervenir en la herramienta de corte quitar la spina de la clavija.</b><br><b>Voor alle onderhoudswerkzaamheden aan de snijrichting de stekker uittrekken.</b><br><b>Afastar o cabo de alimentação da parte de corte.</b><br><b>Przewód zasilający nie powinien znajdować się w zasięgu pracy noża.</b>  | <b>10</b><br><b>Elektromos kábelat a pengétől távol tartani.</b><br><b>Elektrická snúra musí byť' d'aleko od rezacieho nástroja.</b><br><b>Tag stikket ud af stikkontakten, inden der røres ved kniven.</b><br><b>Innan något som helst ingrepp på klippningsverktøget sker, tag ut kontakten för elektrisk matning.</b>   | <b>10</b><br><b>Ta av tillförselkabeln för alle inngrepene på verktøyet.</b><br><b>Irrota pistotulppa pistorästä ennen minkään leikkaavaan terään tehtävää toimenpiteen suorittamista.</b><br><b>Ugasnite motor in snemite elektricitni kabel pred kakršnekoli vzdrževalnim delu.</b><br><b>Προτού κάνετε οποιαδήποτε επέμβαση στο κοφτερό εργαλείο βγάξτε το φtc τροφοδοτικό.</b>   |   |

**A NOMENCLATURE** (début en page 51)

|   |  |    |  |    |                                |
|---|--|----|--|----|--------------------------------|
| 1 | Guidon supérieur                       | 7  | Châssis                                | 14 | Dispositif de sécurité         |
| 2 | Guidon inférieur                       | 8  | Leviers de réglage de hauteur de coupe | 15 | Groupe réducteur               |
| 3 | Vis, écrou de serrage manche supérieur | 9  | Bougie                                 | 16 | Plaquette du guidon            |
| 4 | Sac                                    | 10 | Bouchon du réservoir d'essence         | 17 | Clé de contact                 |
| 5 | Bouchon de remplissage d'huile         | 11 | Lanceur                                | 18 | Manette d'embrayage            |
| 6 | Bouchon de vidange d'huile             | 12 | Défecteur arrière                      | 19 | Levier d'engagement de la lame |
|   |  | 13 | Manette des gaz                        | 20 | Manette de la vitesse          |

**B MONTAGE DU SAC** (début en page 51)**C MONTAGE DÉFLECTEUR ARRÈRE** (début en page 51)**D1 MONTAGE** (début en page 52)**Tondeuse poussée**

Enlever les extrémités des manches, brancher les câbles, comme indiqué, et remplacer les extrémités des manches.

**D2 MONTAGE** (début en page 53)**Tondeuse tractée / démarrage électrique**

Enlever les extrémités des manches, brancher les câbles, comme indiqué, et remplacer les extrémités des manches.

**D3 MONTAGE** (début en page 54)**Tondeuse tractée à 3 vitesses / démarrage électrique**

Enlever les extrémités des manches, brancher les câbles, comme indiqué, et remplacer les extrémités des manches.

**D4 MONTAGE** (début en page 55)**Tondeuse tractée avec frein lame**

Enlever les extrémités des manches, brancher les câbles, comme indiqué, et remplacer les extrémités des manches.

**D5 MONTAGE** (début en page 56)**Tondeuse tractée à 3 vitesses avec frein lame**

Enlever les extrémités des manches, brancher les câbles, comme indiqué, et remplacer les extrémités des manches.

**E REGLAGE DE COUPE** (début en page 57)**F PRE-EQUIPEMENT PROTECTIONS** (début en page 57)

- Effectuer toujours la tonte avec bac à herbe ou déflecteur installé.
- Arrêter le moteur avant de retirer le bac ou régler la hauteur de coupe
- Lorsque le moteur tourne, ne mettez jamais vos mains ou vos pieds sous le carter ou dans le tunnel d'éjection

(début en page 57)

**G** Avant de commencer la coupe de l'herbe, il faut enlever du gazon les éventuels corps étrangers. Lors de la mise en marche du moteur l'utilisateur ne doit pas soulever la tondeuse, toutefois si nécessaire, il peut seulement l'incliner de sorte que la lame se trouve du côté opposé à l'utilisateur.

(début en page 57)

**H** Lorsque le moteur tourne il faut absolument éviter de mettre la main ou le bout des pieds sous le bord du carter ou dans le tunnel d'éjection.

**I FONCTIONNEMENT** (début en page 57)**MISE AU POINT DU MOTEUR**

Pour cela, il est nécessaire de consulter le livret d'instruction du fabricant du moteur du moteur.

ATTENTION : Avant l'utilisation, ajouter de l'huile au moteur ( 0,6 l).

(début en page 57)

**J DÉMARRAGE DU MOTEUR**

Après avoir effectué les opérations de mise au point, procéder au démarrage du moteur de la manière suivante:

a) *Moteurs avec système "choke starter":*

en cas de moteur froid, positionner le levier d'accélérateur (13) sur START.

b) Agir sur la poignée de frein (14) pour permettre le démarrage du moteur, tenir le levier serré contre la poignée en phase de démarrage et lors de l'utilisation de la machine – actionne le frein moteur.

c) *Moteurs avec système "primer":*

appuyer 3/4 fois sur la petite pompe d'enrichissement (36) située sur le carburateur; positionner le levier d'accélérateur (13) sur MAX.

Pour tous renseignements complémentaires, voir la notice d'entretien du moteur.

(début en page 57)

d) Mettre en marche le moteur:

**DÉMARRAGE MANUEL:** (En tenant le levier d'arrêt du moteur (14)).

• saisir la poignée de démarrage (11) et tirer le lanceur sans effort, jusqu'à percevoir la résistance entraînée par la compression; relâcher la poignée, puis donner un coup sec.

(début en page 57)

**DÉMARRAGE ÉLECTRIQUE:** (En tenant le levier d'arrêt du moteur (14)).

• Infoncer la fiche (G) dans la prise (H) sur le moteur. Tourner la clé de contact (17).

**ATTENTION:** La lame est entraînée en rotation dès le démarrage du moteur.



M



(début en page 58)

Pendant le fonctionnement, maintenir la poignée appuyée (14). Dès qu'on la relâche, le moteur s'arrête.

**TONTE**

Pour tondre le gazon, pousser manuellement la machine.

N



(début en page 58)

Pendant le fonctionnement, maintenir la poignée appuyée (14). Dès qu'on la relâche, le moteur s'arrête.

**TONTE**

Pour tondre le gazon, pousser manuellement la machine ou enclencher l'avancement automatique.

**Enclenchement avancement automatique:** soulever la poignée d'embrayage (18) et la maintenir appuyée.

**ATTENTION:** ne procéder à l'enclenchement que lorsque le moteur est en marche.

**Exclusion avancement automatique:** relâcher la poignée d'embrayage.

O



(début en page 58)

Pendant le fonctionnement, maintenir la poignée appuyée (14). Dès qu'on la relâche, le moteur s'arrête.

**TONTE**

Pour tondre le gazon, pousser manuellement la machine ou enclencher l'avancement automatique.

Avant de procéder à l'introduction de l'avancement automatique, sélectionner la vitesse d'avancement avec le levier de changement de vitesse (20).

Changer de vitesse avec l'embrayage relâché. Trois vitesses sont disponibles.

1° ~ 0,6 m/s

2° ~ 0,9 m/s

3° ~ 1,2 m/s

**Enclenchement avancement automatique:** soulever la poignée d'embrayage (18) et la maintenir appuyée.

**ATTENTION:** ne procéder à l'enclenchement que lorsque le moteur est en marche.

**Exclusion avancement automatique:** relâcher la poignée d'embrayage.

P



(début en page 58)

Avec moteur en fonction, tirer la manette (14) vers la poignée et la tenir pressée pour enclencher la lame; pousser en avant le levier d'engagement de la lame (19), maintenant la lame commence à tourner.

**ATTENTION:** Lorsqu'on laisse la manette (14) la lame s'arrête, tandis que le moteur continue à marcher.

Pour tous renseignements complémentaires, voir la notice d'entretien du moteur.

**TONTE**

Pour tondre le gazon, pousser manuellement la machine ou enclencher l'avancement automatique.

**Enclenchement avancement automatique:** soulever la poignée d'embrayage (18) et la maintenir appuyée.

**ATTENTION:** ne procéder à l'enclenchement que lorsque le moteur est en marche.

**Exclusion avancement automatique:** relâcher la poignée d'embrayage.

Q



(début en page 58)

Avec moteur en fonction, tirer la manette (14) vers la poignée et la tenir pressée pour enclencher la lame; pousser en avant le levier d'engagement de la lame (19), maintenant la lame commence à tourner.

**ATTENTION:** Lorsqu'on laisse la manette (14) la lame s'arrête, tandis que le moteur continue à marcher.

**TONTE**

Pour tondre le gazon, pousser manuellement la machine ou enclencher l'avancement automatique.

Avant de procéder à l'introduction de l'avancement automatique, sélectionner la vitesse d'avancement avec le levier de changement de vitesse (20).

Changer de vitesse avec l'embrayage relâché. Trois vitesses sont disponibles.

1° ~ 0,6 m/s

2° ~ 0,9 m/s

3° ~ 1,2 m/s

**Enclenchement avancement automatique:** soulever la poignée d'embrayage (18) et la maintenir appuyée.

**ATTENTION:** ne procéder à l'enclenchement que lorsque le moteur est en marche.

**Exclusion avancement automatique:** relâcher la poignée d'embrayage.

R

(début en page 58)

**Avertissement:** si, tout en appuyant sur la poignée d'embrayage, l'avancement ne s'enclenche pas, il faut régler le câble d'embrayage en introduisant le ressort (P) dans un des orifices de la plaque (R) ou dans l'orifice "S".

S

**GROUPE D'AVANCEMENT AUTOMATIQUE** (début en page 58)

Contrôler périodiquement le groupe d'avancement automatique et veiller à son nettoyage. Plus particulièrement, veiller à ce que le pignon (21) et l'engrenage (22) soient parfaitement nettoyés.

Pour ce faire, il faut enlever la roue (23) en desserrant la vis (24).

**NORMES DE SÉCURITÉ****Consignes générales**

- a) Les moins de 16 ans et les personnes qui n'ont pas lu le mode d'emploi ne doivent pas utiliser la machine.
- b) L'opérateur est responsable vis-à-vis des tiers dans la zone de travail. Éloigner les enfants et les animaux domestiques lorsque la machine est en marche.
- c) Cette machine ne peut être utilisée que pour tondre du gazon naturel. Il est défendu de l'utiliser pour d'autres raisons (par exemple, pour aplanir le terrain en cas de présence de terriers de taupes ou de fourmilières).
- d) Travailler uniquement dans des conditions adéquates de visibilité.
- e) Avant de procéder à la tonte du gazon, éliminer tout corps étranger sur le terrain. Pendant la tonte, veiller à éliminer d'éventuels corps étrangers résiduels.

**Préparation / Fonctionnement**

- a) Pendant le fauchage, porter des chaussures robustes et un pantalon.

- b) Avant de procéder à la tonte, veiller à ce que les lames et les couteaux tranchants soient fixés correctement. En cas d'aiguisage des lames tranchantes, traiter de manière uniforme les deux côtés pour éviter tout déséquilibre. En cas de détérioration importante d'une lame, il y a lieu de la remplacer.
  - c) Couper le moteur, enlever le cache de la bougie et attendre l'arrêt complet de la lame avant de:
    - enlever les dispositifs de protection;
    - transporter, soulever ou déplacer la machine;
    - effectuer des opérations d'entretien, de nettoyage ou intervenir de toute manière sur la lame;
    - régler la hauteur de coupe et laisser la machine sans surveillance.
- Après avoir coupé le moteur, la lame continue à tourner pendant quelques secondes.**
- d) Attention! Le carburant est hautement inflammable.

- Conserver le carburant dans des bidons spécialement prévus à cet effet.
- Procéder au remplissage du réservoir de carburant en plein air. Ne pas fumer pendant cette opération.
- Faire le plein avant de démarrer le moteur. Ne jamais ouvrir le bouchon du réservoir ni faire l'appoint de carburant lorsque le moteur est en marche ou qu'il est encore chaud.
- En cas de fuites de carburant, ne jamais essayer de démarrer le moteur. Déplacer la machine loin de la zone concernée par la fuite et éviter toute source inflammable tant que les vapeurs d'essence ne se sont pas dissipées.
- Serrer à nouveau le bouchon du réservoir.
- e) Ne jamais utiliser des machines équipées de moteurs thermiques dans les lieux clos, au risque d'intoxication.
- f) Lors de la tonte du gazon, ne jamais courir, mais toujours marcher.

- g) Prêtez un maximum d'attention lorsque vous faites demi-tour ou que vous tirez votre tondeuse vers vous-mêmes.
- h) En cas d'opérations de tonte sur des pentes, il faut prendre des précautions particulières:
- porter des chaussures antidérapantes;
  - prêter un maximum d'attention à son propre chemin;
  - se déplacer transversalement par rapport à la pente, jamais en remontant ni en descendant;
  - prêter un maximum d'attention lorsqu'on fait demi-tour;
  - ne pas parcourir des pentes excessivement raides.
- i) Ne jamais utiliser la tondeuse avec des tabliers ou des protections défectueux ou lorsque les dispositifs de sécurité (par exemple, les endaineurs ou le bac à herbes) ne sont pas correctement installés.
- j) Un emploi abusif du bac à herbe entraîne des risques liés à la présence d'une lame en rotation et à la possibilité de projection de débris.
- k) Pour des raisons de sécurité, le moteur ne doit jamais dépasser le nombre de tours indiqué sur la plaque.
- l) Démarrer le moteur avec prudence et en respectant les instructions. Dès que le moteur est en marche, il faut absolument empêcher que ce soit d'approcher les mains ou les pieds sous le bord du carter ou dans l'orifice d'échappement.
- m) Lors du démarrage du moteur, l'opérateur ne doit jamais soulever la tondeuse; au besoin, l'incliner légèrement de manière à ce que la lame soit orientée vers le côté opposé par rapport à l'opérateur.
- n) Si la lame heurte contre un obstacle, couper le moteur et enlever le cache de la bougie; s'adresser à un expert pour effectuer un contrôle.
- Entretien et stockage**
- a) Veiller à ce que les écrous, les boulons et les vis soient parfaitement serrés, pour travailler en toute sécurité.
- b) Si le réservoir contient encore du carburant, ne jamais laisser la machine dans des lieux où les vapeurs d'essence pourraient atteindre des flammes ou des étincelles.
- c) Attendre le refroidissement du moteur avant de placer la machine dans un espace restreint.
- d) Pour réduire les risques d'incendie, éliminer toute trace d'herbe, de feuilles ou de lubrifiant dans le moteur, le pot d'échappement, le compartiment de la batterie et le réservoir de carburant.
- e) Contrôler souvent le bac à herbe pour vérifier l'absence de tout signe d'usure ou de détérioration.
- f) Pour des raisons de sécurité, remplacer sans attendre les composants usés ou endommagés.
- g) En cas de vidange du réservoir avant l'hiver, effectuer cette opération en plein air.
- h) Monter les lames en suivant les instructions; n'utiliser que des lames portant le numéro de série ainsi que le nom ou la marque du Constructeur ou du Fournisseur.
- i) Pour protéger les mains lors des opérations de dépose/ repose des lames, porter des gants spécialement prévus à cet effet.

## MAINTENANCE



**Attention!** Eteindre le moteur et enlever la bougie avant d'effectuer quelque opération d'entretien que ce soit.

- Pour les moteurs 4 temps, vérifiez régulièrement le niveau d'huile, rajoutez de l'huile ou remplacez la si nécessaire. Lisez attentivement la notice d'entretien du moteur.
- Contrôlez souvent les écrous, les boulons et les vis. L'usure de la visserie présente des dangers majeurs.
- Nettoyez toujours la tondeuse afin d'éviter que le gazon ne colle pas au dessous du chassis.
- Lubrifiez périodiquement les axes des roues.
- Contrôler fréquemment la lame afin de vérifier d'éventuelles détériorations.
- Faites contrôler votre tondeuse par une station service spécialisée.

## LAME (début en page 58)

- T**
- Pour démonter la lame (26) dévisser le boulon (27).
  - Contrôler le support porte-lame (28), la rondelle friction (29), la clavette (30) et les rondelles (31) s'ils sont usés ou endommagés doivent être remplacés.
  - Pendant le montage s'assurer que la clavette (30) est bien à sa place sur l'arbre-moteur et que le côté tranchant de la lame soit dans le sens de rotation du moteur. La vis de lame (27) doit être bloquée avec une couple de serrage de 5,34 Kgm (52,4 Nm).
- U**
- Pour retirer la lame (32), desserrer les deux vis (33).
  - Vérifier l'état de la lame et remplacer toute partie endommagée, remonter en utilisant les deux vis (33) qui devront être serrées à 5,34 kgm (52,4 Nm).

- V** **KIT DEMARRAGE ELECTRIQUE** (début en page 58)

- Avant de procéder au premier démarrage, il y a lieu de garder la batterie sous charge pendant 2-3 heures. En cas de défaillance de la batterie lors du démarrage, la charger pendant 24 heures. Lors de chaque tentative de démarrage, ne pas insister au-delà de 5 secondes.

## MAINTENANCE DE LA BATTERIE



Pour un bon entretien de la batterie (34), surtout en cas de longues périodes d'arrêt, et pour la recharger, il n'est pas nécessaire que vous la sortiez de sa protection mais vous devez toutefois suivre les règles suivantes :

- 1) Coupez le contact (35).
- 2) Placez la batterie dans un endroit protégé, à l'abri de l'humidité et de la chaleur.
- 3) Rechargez la batterie avant de l'utiliser, à température ambiante pendant 24-36 heures
- 4) Rétablissez le contact (35) avant la mise en service .

## DESTRUCTION DE LA BATTERIE

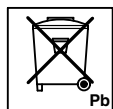

Les batteries portant le symbole "conteneur poubelle effacé" et l'indication du symbole chimique Pb (=batterie au plomb) ne doivent absolument pas être jetées dans les poubelles domestiques.

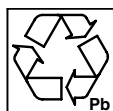

En conformité avec la loi, l'utilisateur doit obligatoirement transporter les batteries usées dans des centres spéciaux de retraitement des déchets, ou bien les remettre aux revendeurs qui se chargeront de son évacuation.

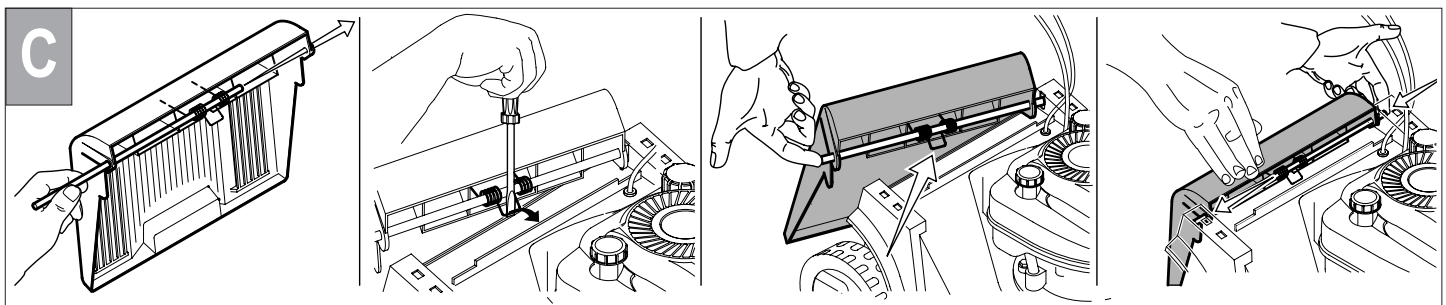
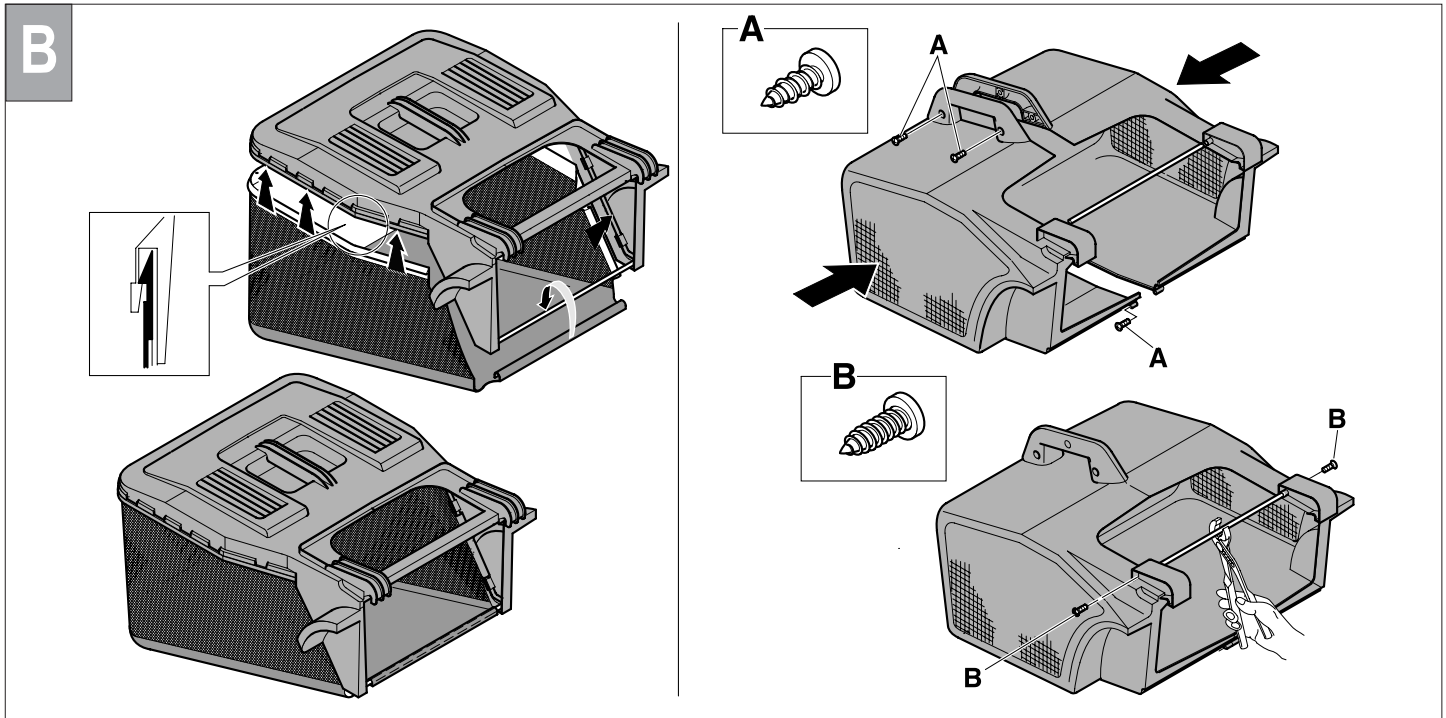
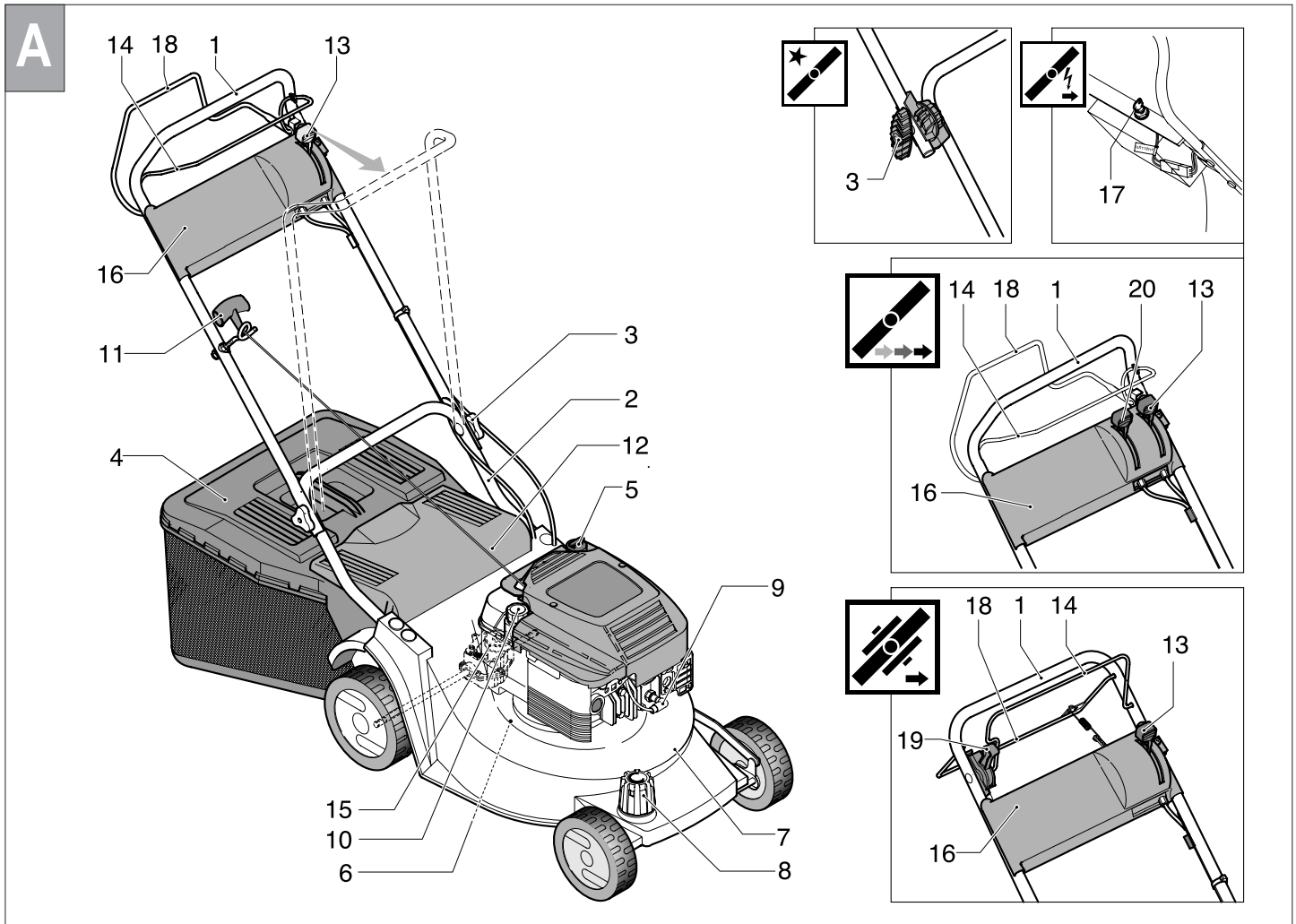

D1

X 4

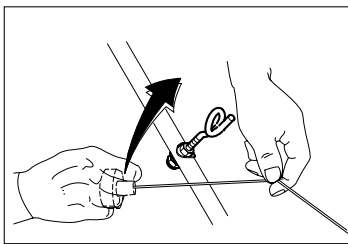
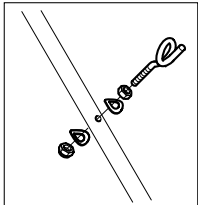
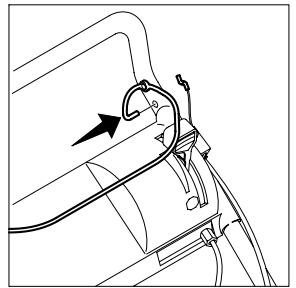
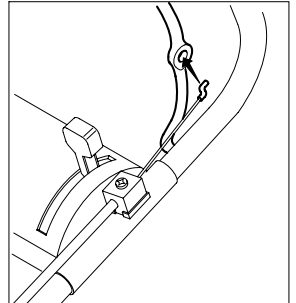
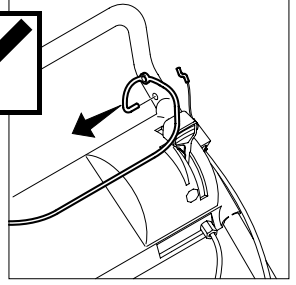
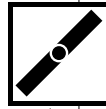
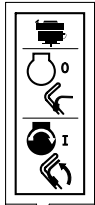
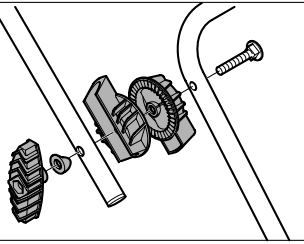
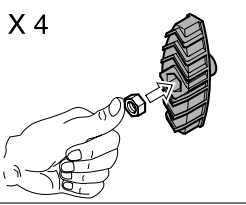

X 4

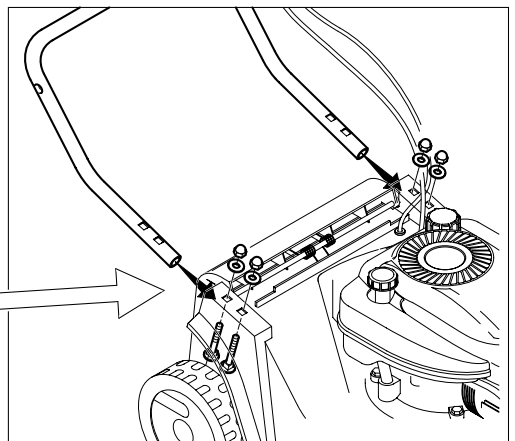
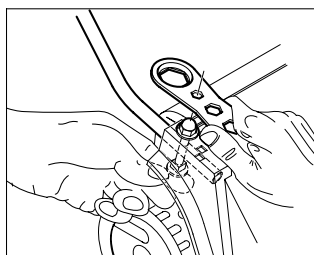
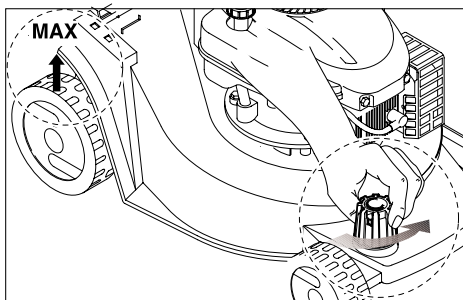
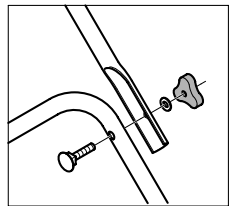
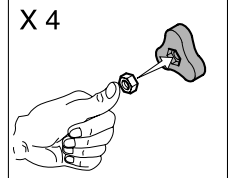



D2

X 4

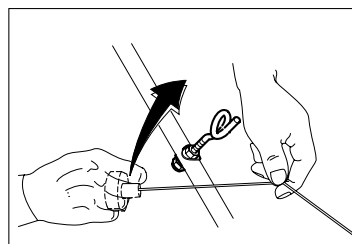
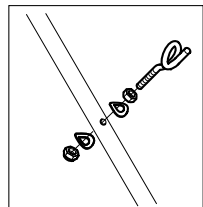
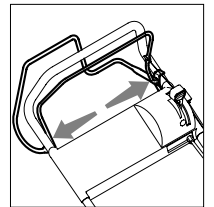
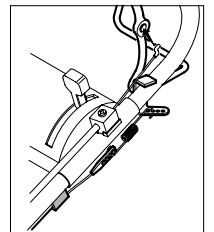
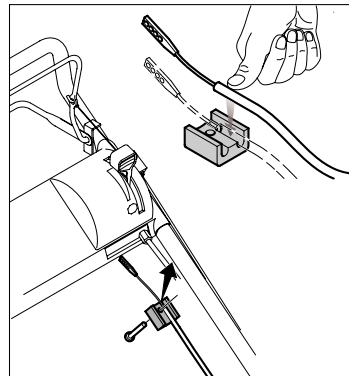
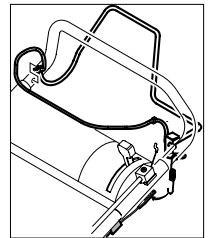
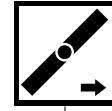
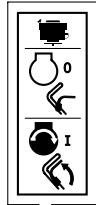
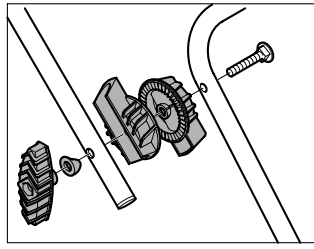
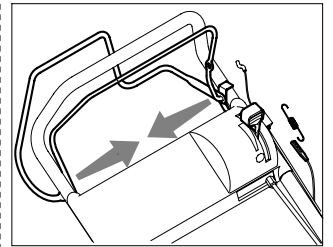
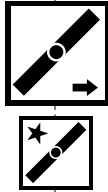
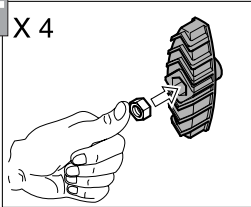

X 4

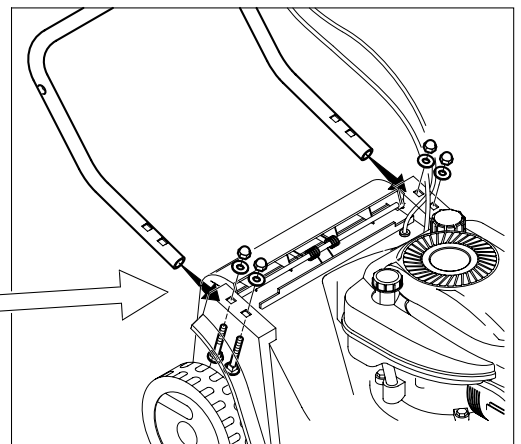
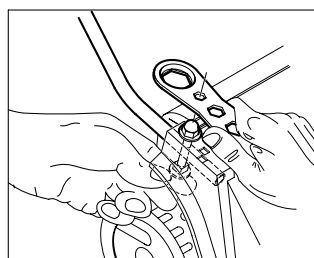
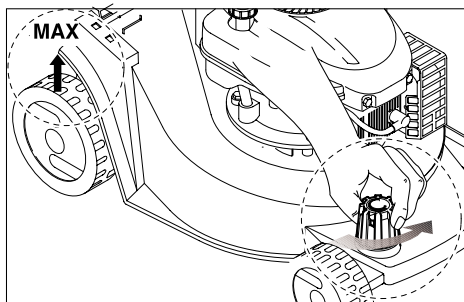
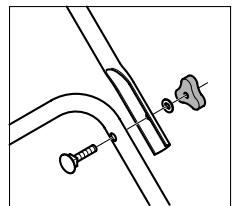
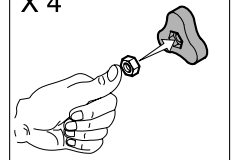



D3

X 4

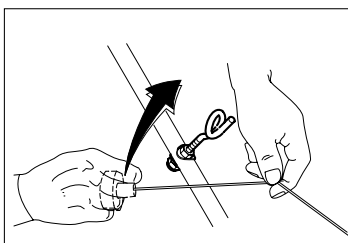
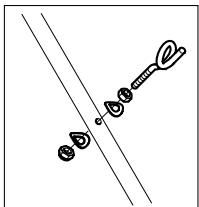
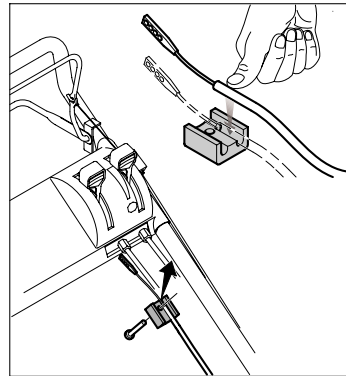
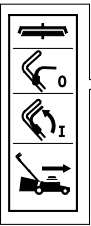
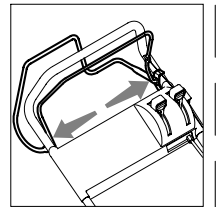
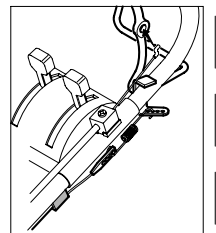
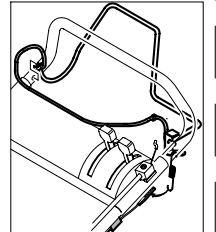
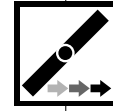
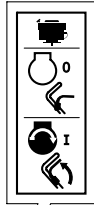
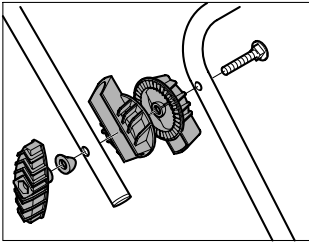
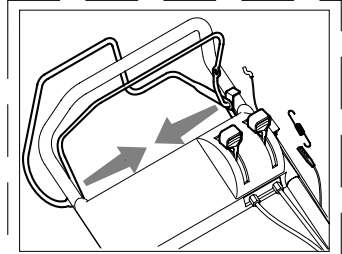
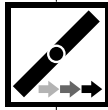
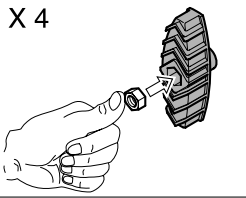

X 4

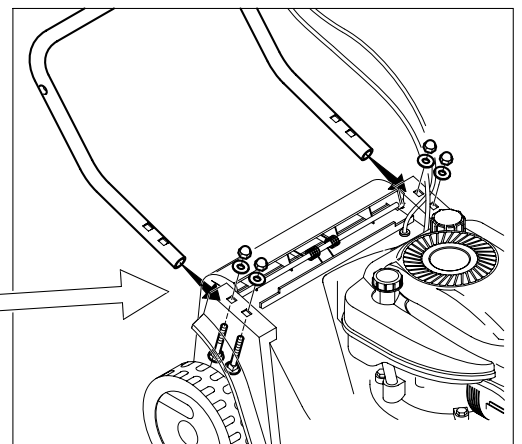
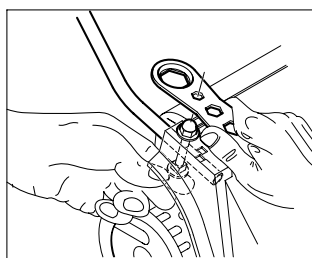
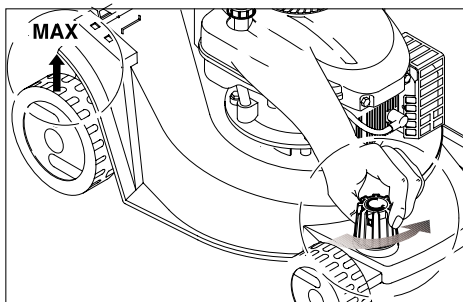
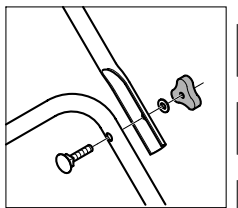
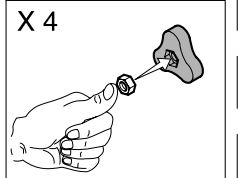

# D4

X 4

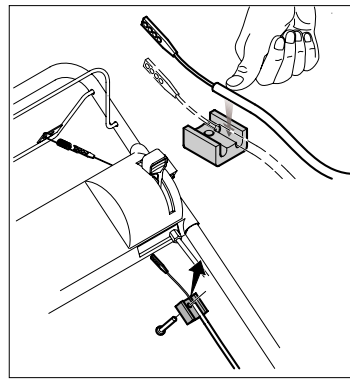
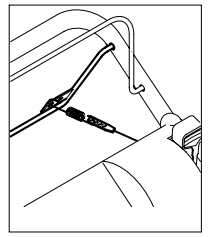
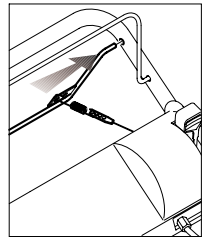
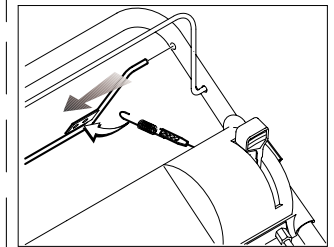
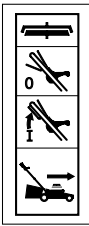
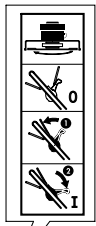
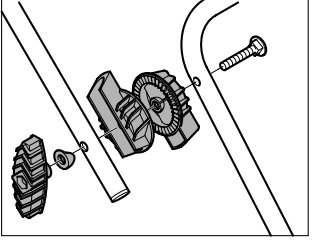
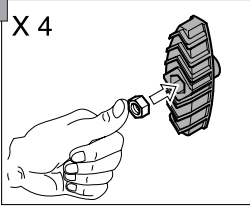

X 4

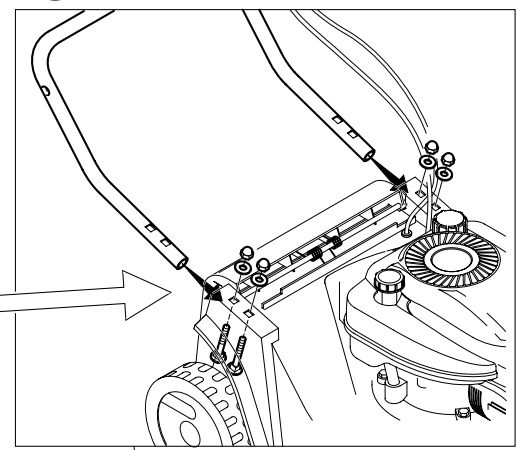
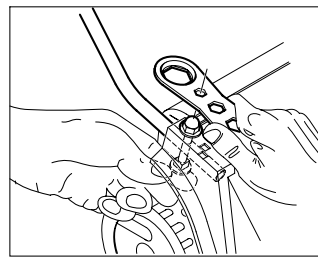
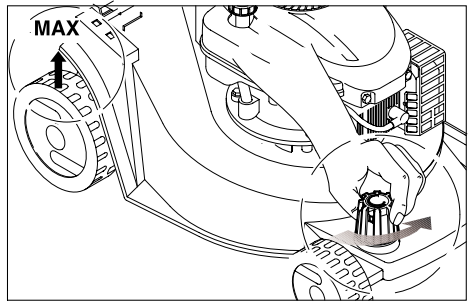
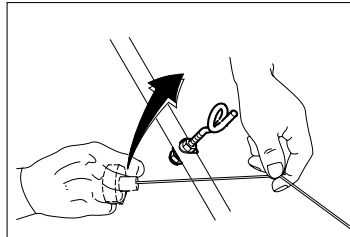
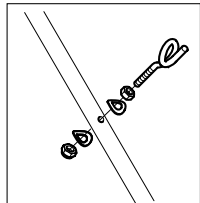
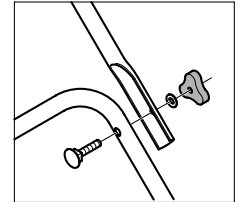
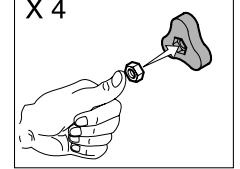

D5

X 4

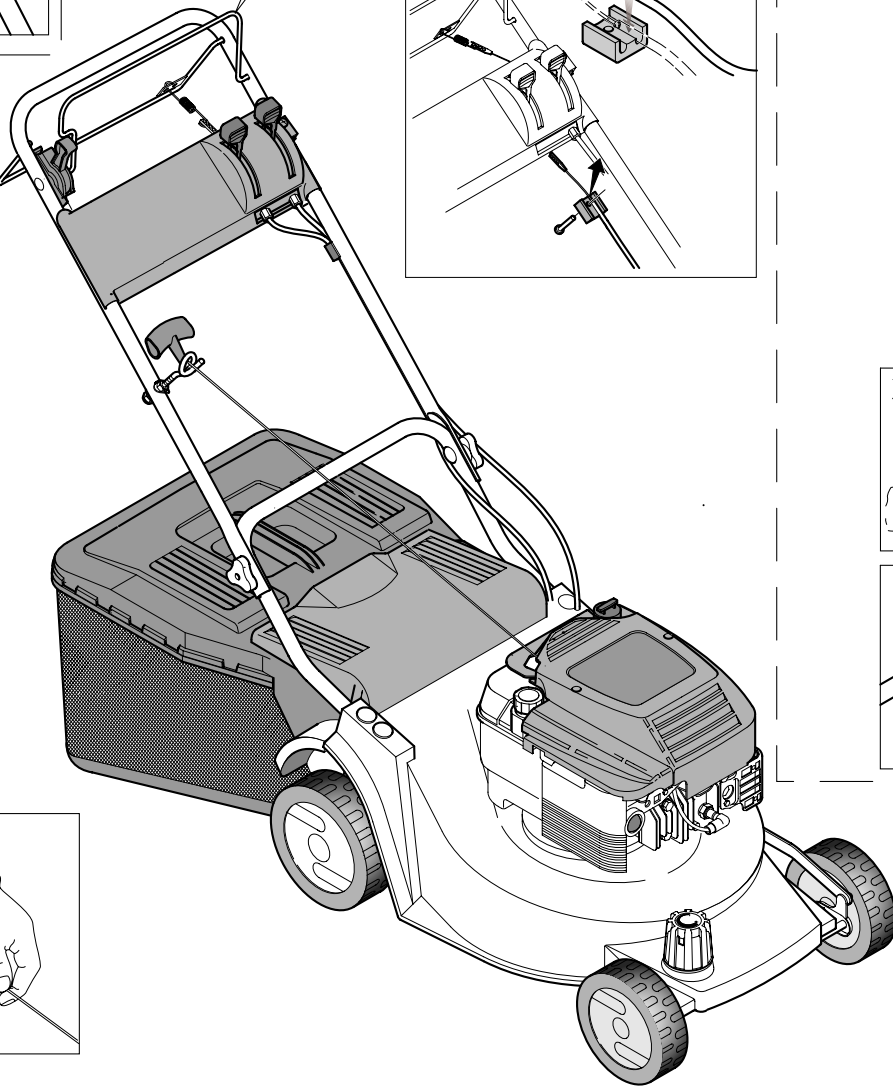
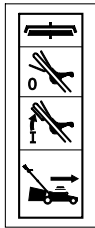
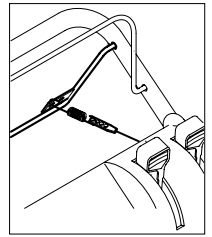
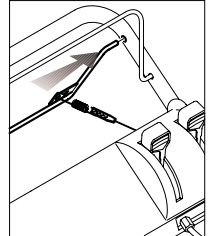
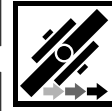
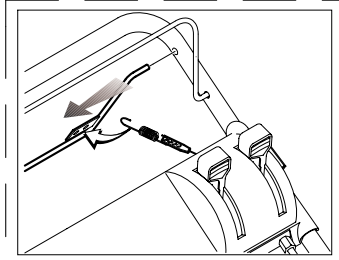
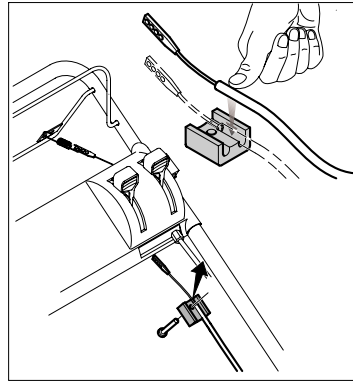
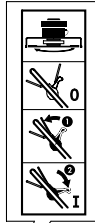
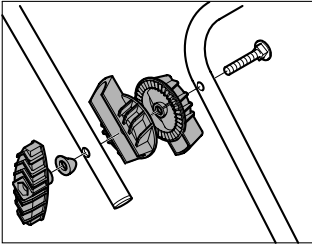
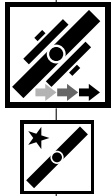
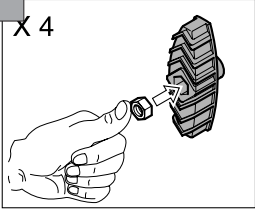

X 4

