



**Manuel d'utilisation**  
**ROB R600, ROB R800, ROB**  
**R1000**



**FR, Français**

**Lisez attentivement le manuel d'utilisation et assurez-vous que vous en comprenez le contenu avant d'utiliser la machine.**

---

# Sommaire

---

|   |    |
|---|----|
| <b>1 Introduction</b>   |    |
| 1.1 Introduction.....   | 3  |
| 1.2 Aperçu du produit.....                                    | 4  |
| 1.3 Symboles concernant le produit.....                       | 5  |
| 1.4 Symboles sur l'écran.....                                 | 6  |
| 1.5 Symboles sur la batterie.....                             | 6  |
| 1.6 Aperçu de la structure du menu, ROB R600.....             | 7  |
| 1.7 Aperçu de la structure du menu, ROB R800, ROB R1000.....  | 8  |
| 1.8 Écran.....  | 9  |
| 1.9 Clavier .....   | 9  |
| <b>2 Sécurité</b>   |    |
| 2.1 Définitions de sécurité.....                              | 10 |
| 2.2 Instructions générales de sécurité.....                   | 10 |
| 2.3 Consignes de sécurité pour le fonctionnement.....         | 12 |
| <b>3 Installation</b>   |    |
| 3.1 Introduction – Installation.....                          | 16 |
| 3.2 Avant l'installation des câbles.....                      | 16 |
| 3.3 Avant l'installation du produit.....                      | 16 |
| 3.4 Installation du produit.....                              | 21 |
| 3.5 Installation du câble avec des piquets.....               | 22 |
| 3.6 Enterrement du câble périphérique ou du câble guide.....  | 22 |
| 3.7 Rallongement du câble périphérique ou du câble guide..... | 22 |
| 3.8 Après l'installation du produit.....                      | 23 |
| 3.9 Réglages du produit.....                                  | 23 |
| <b>4 Utilisation</b>  |    |
| 4.1 Interrupteur principal.....                               | 29 |
| 4.2 Pour démarrer le produit.....                             | 29 |
| 4.3 Modes de fonctionnement.....                              | 29 |
| 4.4 Pour arrêter le produit.....                              | 30 |
| 4.5 Pour désactiver le produit.....                           | 30 |
| 4.6 Minuterie et mise en veille.....                          | 30 |
| 4.7 Pour charger la batterie.....                             | 31 |
| 4.8 Réglage de la hauteur de coupe.....                       | 32 |
| <b>5 Entretien</b>  |    |
| 5.1 Introduction - entretien.....                             | 33 |
| 5.2 Nettoyez le produit.....                                  | 33 |
| 5.3 Remplacement des lames.....                               | 34 |
| 5.4 Mise à jour du firmware.....                              | 34 |
| 5.5 Batterie.....   | 34 |
| 5.6 Entretien hivernal.....                                   | 35 |
| <b>6 Dépannage</b>  |    |
| 6.1 Introduction - dépannage.....                             | 37 |
| 6.2 Messages.....   | 37 |
| 6.3 Voyant de la station de charge.....                       | 41 |
| 6.4 Symptômes.....  | 42 |
| 6.5 Recherche de coupures dans la boucle du câble.....        | 44 |
| <b>7 Transport, entreposage et mise au rebut</b>              |    |
| 7.1 Transport.....  | 47 |
| 7.2 Remisage.....   | 47 |
| 7.3 Mise au rebut.....  | 47 |
| <b>8 Caractéristiques techniques</b>                          |    |
| 8.1 Caractéristiques techniques.....                          | 48 |
| <b>9 Garantie</b>   |    |
| 9.1 Conditions de garantie.....                               | 50 |
| <b>10 Déclaration de conformité CE</b>                        |    |
| 10.1 Déclaration de conformité CE.....                        | 51 |

---

# 1 Introduction

---

## 1.1 Introduction

|                                   |
|-----------------------------------|
| Numéro de série :                 |
| Code PIN :                        |
| Clé d'enregistrement du produit : |

Le numéro de série se trouve sur la plaque signalétique et sur le carton du produit.

- Utilisez le numéro de série pour enregistrer votre produit sur [www.mcculloch.com](http://www.mcculloch.com).

### 1.1.1 Assistance

Pour obtenir de l'aide concernant le produit McCULLOCH, contactez votre service après-vente McCULLOCH.

Le produit est un robot tondeuse. Le produit est équipé d'une source d'alimentation par batterie et coupe l'herbe automatiquement. Il n'est pas nécessaire de collecter l'herbe.

### 1.1.2 Description du produit

**Remarque:** McCULLOCH met régulièrement à jour l'apparence et la fonctionnalité de ses produits. Reportez-vous à la section *Assistance à la page 3*.

L'opérateur sélectionne les paramètres de fonctionnement à l'aide des touches du clavier. L'écran affiche les paramètres de fonctionnement sélectionnés et les options disponibles ainsi que le mode de fonctionnement du produit.

Le câble périphérique et le câble guide contrôlent le mouvement du produit dans la zone de travail.

## 1.2 Aperçu du produit

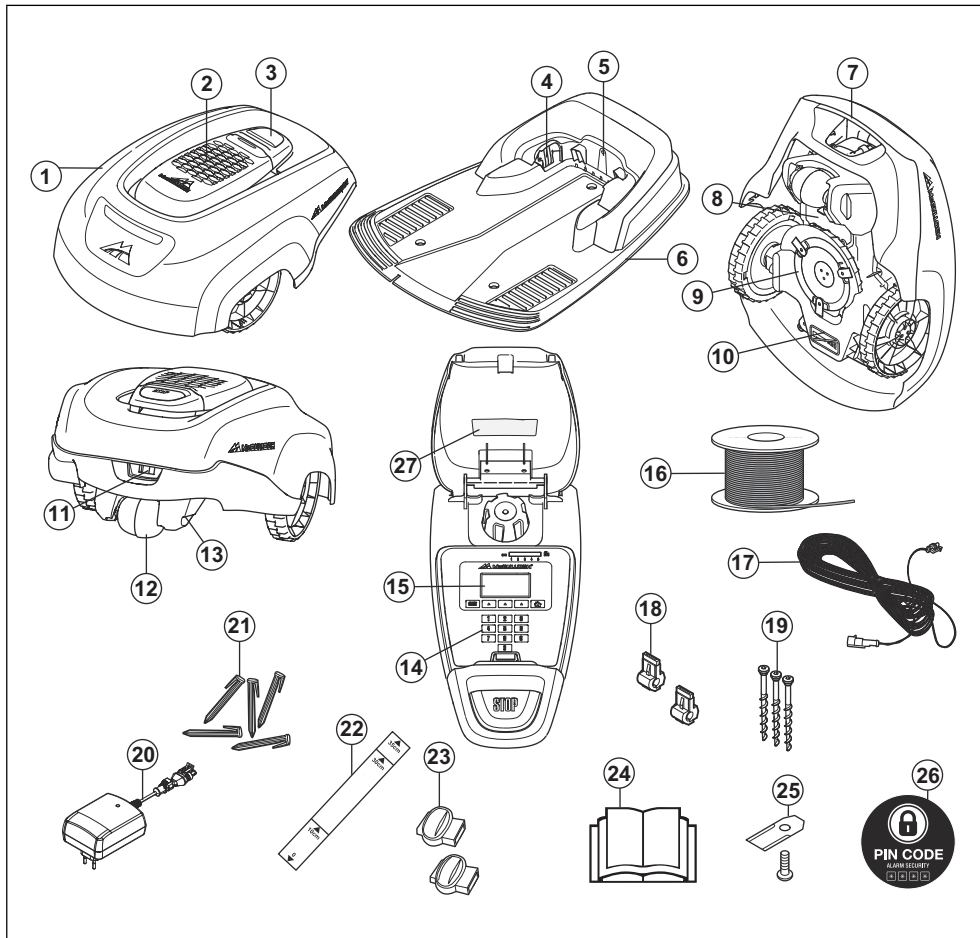

Les numéros de l'illustration représentent :

- |  |  |
|--|--|
| 1. Carrosserie   | 9. Disque de coupe   |
| 2. Capot de l'écran d'affichage, du clavier et du réglage de la hauteur de coupe             | 10. Châssis contenant l'électronique, la batterie et les moteurs |
| 3. Bouton d'arrêt  | 11. Interrupteur principal                                       |
| 4. Bandes de contact   | 12. Roue arrière   |
| 5. Voyant de fonctionnement de la station de charge, du câble périphérique et du câble guide | 13. Contacts de charge   |
| 6. Station de charge   | 14. Clavier  |
| 7. Poignée de transport  | 15. Écran d'affichage  |
| 8. Capot de la batterie  | 16. Bobine de câble pour le câble périphérique et le câble guide |
|  | 17. Câble basse tension  |
|  | 18. Connecteur   |
|  | 19. Vis  |
|  | 20. Batterie   |
|  | 22. Câble guide  |
|  | 23. Rondelles  |
|  | 24. Manuel   |
|  | 25. Vis  |
|  | 26. Verrou à code PIN  |

18. Connecteur permettant de connecter la boucle de câble à la station de charge
19. Vis pour fixation de la station de charge
20. Alimentation électrique (l'aspect de l'alimentation électrique peut varier en fonction du marché)
21. Piquets
22. Règle d'aide à la pose du câble périphérique (la règle est à détacher de la boîte)
23. Raccord de câble
24. Manuel d'utilisation et Guide rapide
25. Lames supplémentaires
26. Autocollant Alarme
27. Plaque d'identification

### 1.3 Symboles concernant le produit

Ces symboles peuvent figurer sur le produit. Étudiez-les attentivement.



**AVERTISSEMENT** : lisez attentivement les instructions d'utilisation avant d'utiliser le produit.



**AVERTISSEMENT** : actionnez le dispositif de désactivation avant de travailler sur la machine ou de la soulever.

Le produit ne peut démarquer que lorsque l'interrupteur principal est en position 1 et que le bon code PIN a été saisi. Mettez l'interrupteur principal en position 0 avant de procéder à toute opération de contrôle et/ou de maintenance.



**AVERTISSEMENT** : maintenez une distance de sécurité entre la machine en fonctionnement et vous. maintenez les mains et les pieds à distance des lames en rotation.



**AVERTISSEMENT** : ne vous mettez ni debout, ni assis sur la machine. Ne placez jamais les mains ou les pieds en dessous ou à proximité de la machine.

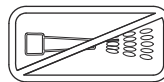

ne nettoyez jamais le produit avec un nettoyeur à haute pression ni à l'eau courante.

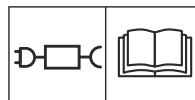

Utilisez une alimentation électrique amovible, telle que définie sur la plaque signalétique à côté du symbole.

**CE** Ce produit est conforme aux directives CE en vigueur.



Émissions sonores dans le milieu environnant. Les émissions de la machine sont indiquées au chapitre *Caractéristiques techniques* à la page 48 et sur la plaque signalétique.



Ce produit ne doit pas être jeté avec les déchets ménagers. Veuillez à le recycler conformément aux directives légales locales.



Le châssis contient des composants qui sont sensibles aux décharges électrostatiques (ESD). Le châssis doit également être scellé de manière professionnelle. C'est pourquoi il ne doit être ouvert que par des techniciens d'entretien agréés. Un sceau rompu peut entraîner la non-validité de la totalité ou de certaines parties de la garantie.



Le câble basse tension ne peut pas être raccourci, rallongé ou épissé.

N'utilisez pas de coupe-herbe à proximité du câble basse tension. Soyez prudent lors de la coupe de bordures où se trouvent les câbles.

Actionnez le dispositif de désactivation avant d'utiliser ou de soulever le produit.

## 1.4 Symboles sur l'écran



La fonction Minuterie commande le déclenchement du produit pour tondre la pelouse.



La fonction Sécurité permet à l'utilisateur de sélectionner l'un des 3 niveaux de sécurité.



La fonction Installation pour les réglages manuels de l'installation.



La fonction Réglages permet de définir les paramètres généraux des produits.



Le produit ne tond pas l'herbe en raison de la fonction Minuterie.



Le témoin de batterie indique le niveau de charge de la batterie. Lorsque le produit est en charge, le symbole clignote.



Le produit est dans la station de charge, mais la batterie ne charge pas.



Le produit est configuré en mode ECO.

## 1.5 Symboles sur la batterie



Lisez les consignes d'utilisation.



Ne jetez pas la batterie dans le feu et n'exposez pas la batterie à une source de chaleur.



Ne plongez pas la batterie dans l'eau.

## 1.6 Aperçu de la structure du menu, ROB R600

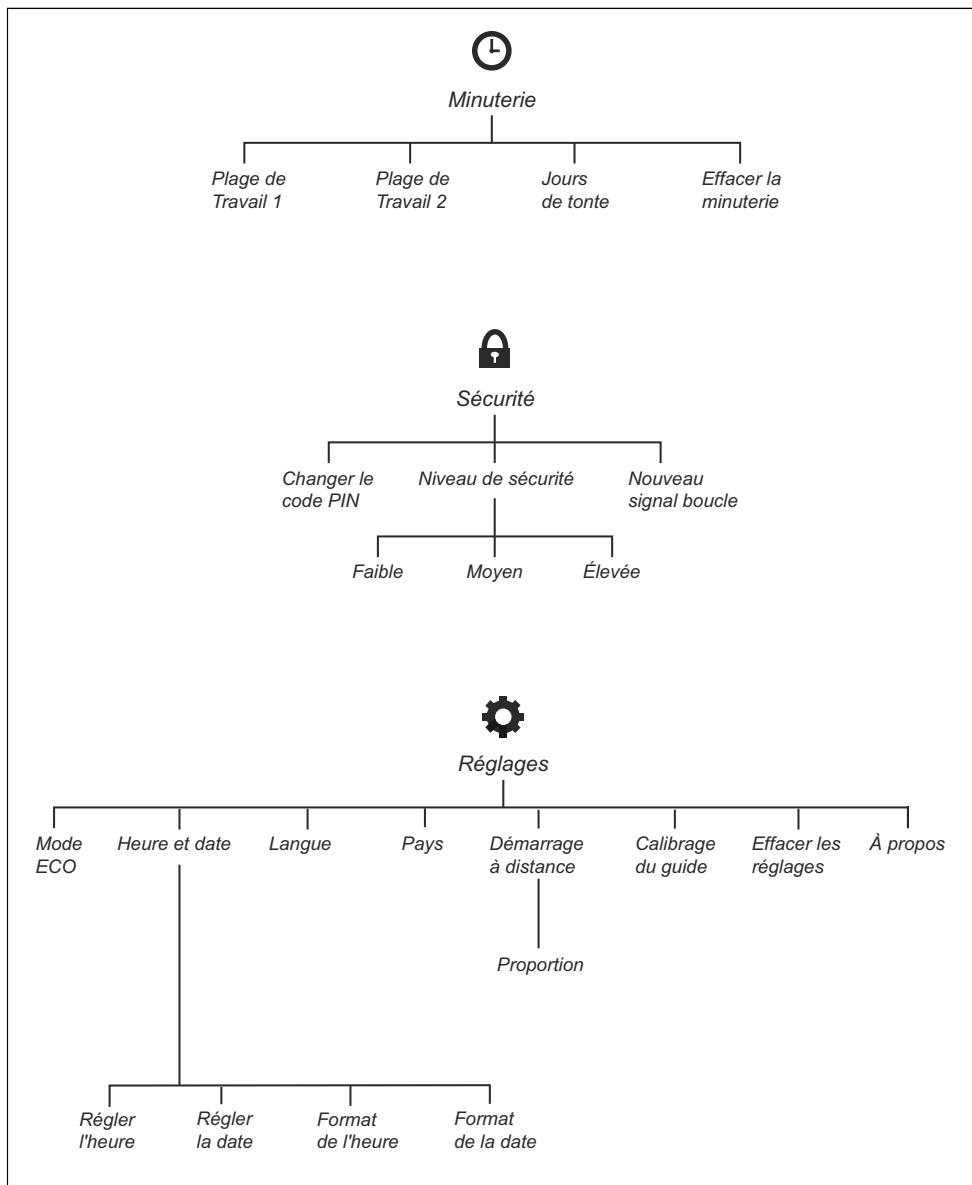

## 1.7 Aperçu de la structure du menu, ROB R800, ROB R1000

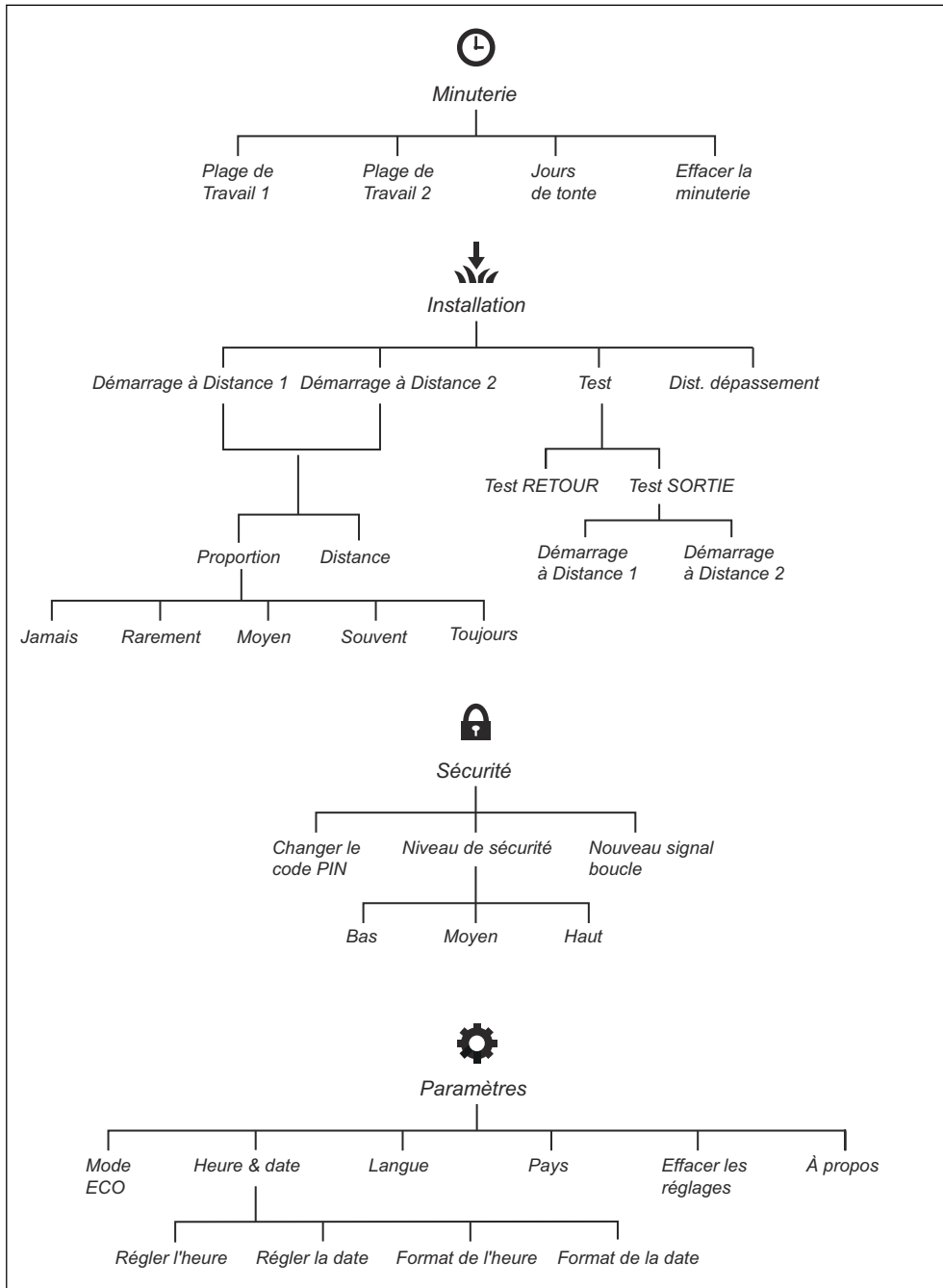



## 1.8 Écran

L'écran du produit affiche les informations et les paramètres du produit.

Pour accéder à l'écran, appuyez sur le bouton **STOP**.

## 1.9 Clavier

Le clavier est composé de 4 groupes de touches :

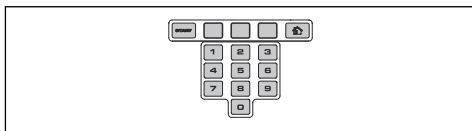

- Le bouton **START** sert à activer le produit. C'est normalement le dernier bouton actionné avant de fermer le capot.
- Les 3 boutons **à choix multiples** offrent diverses fonctions, selon l'endroit où vous vous situez dans la structure du menu.
- Le **clavier numérique** permet notamment de saisir le code PIN et de régler l'heure.
- Le bouton de **sélection du mode de fonctionnement** est symbolisé par une maison. Une fois que vous avez appuyé sur le bouton, le mode de fonctionnement choisi s'affiche à l'écran d'affichage.

---

## 2 Sécurité

---

### 2.1 Définitions de sécurité

Des avertissements, des recommandations et des remarques sont utilisés pour souligner des parties spécialement importantes du manuel.



**AVERTISSEMENT:** Symbole utilisé en cas de risque de blessures ou de mort pour l'opérateur ou les personnes à proximité si les instructions du manuel ne sont pas respectées.



**REMARQUE:** Symbole utilisé en cas de risque de dommages pour le produit, d'autres matériaux ou les

environs si les instructions du manuel ne sont pas respectées.

---

**Remarque:** Symbole utilisé pour donner des informations supplémentaires pour une situation donnée.

---

### 2.2 Instructions générales de sécurité

Le système suivant est utilisé dans le manuel d'utilisation pour une utilisation plus simple :

- Le texte écrit en *italique* indique un affichage sur l'écran d'affichage du produit ou une référence à une autre section du manuel d'utilisation.
- Le texte écrit en **gras** fait référence aux touches du clavier du produit.
- Le texte écrit en **LETTRES MAJUSCULES** et en *italique* fait référence aux différents modes de fonctionnement du produit.

## 2.2.1 IMPORTANT. À LIRE ATTENTIVEMENT AVANT UTILISATION. À CONSERVER POUR RÉFÉRENCE ULTÉRIEURE

---

L'utilisateur est tenu pour responsable des accidents et des dangers auxquels il expose autrui ou des biens.

Cet appareil n'est pas destiné à une utilisation par des personnes (ou des enfants) aux capacités physiques, sensorielles ou mentales limitées (qui pourraient nuire à une manipulation sans danger du produit) ou manquant d'expérience et de connaissances, sauf si elles ont bénéficié de la surveillance ou des instructions concernant l'utilisation de l'appareil d'une personne responsable de leur sécurité.

Cet appareil peut être utilisé par des enfants âgés de 8 ans et plus, et des personnes ayant des handicaps physiques, sensoriels ou mentaux ou manquant d'expérience et de connaissances, à condition qu'ils bénéficient de la surveillance ou des instructions appropriées concernant l'utilisation de l'appareil en toute sécurité et qu'ils aient bien compris les risques encourus. Les réglementations nationales peuvent limiter l'âge de l'utilisateur. Le nettoyage et les opérations d'entretien ne doivent pas être réalisés par des enfants sans surveillance.

Ne connectez jamais l'alimentation électrique à une prise si la fiche ou le fil est endommagé. Les fils usés ou endommagés augmentent le risque de choc électrique.

Ne chargez la batterie que dans la station de charge incluse. Une utilisation inappropriée peut provoquer un choc électrique, une surchauffe ou une fuite de liquide corrosif de la batterie. En cas de fuite d'électrolyte, rincez à l'eau/agent de neutralisation. Consultez immédiatement un médecin en cas de contact avec les yeux.

Utilisez uniquement les batteries d'origine recommandées par le fabricant. La sécurité du produit ne peut pas être garantie avec des batteries autres que celles d'origine. N'utilisez pas de batteries non rechargeables.

L'appareil doit être déconnecté de l'alimentation secteur lors de la dépose de la batterie.



**AVERTISSEMENT:** le produit peut être dangereux s'il est mal utilisé.



**AVERTISSEMENT:** n'utilisez pas le produit lorsque des personnes, en particulier des enfants ou des animaux domestiques, se trouvent dans la zone de travail.



**AVERTISSEMENT:** maintenez les mains et les pieds à distance des lames en rotation. Ne placez jamais les mains ou les pieds en dessous ou à proximité du produit lorsque le moteur tourne.

## 2.3 Consignes de sécurité pour le fonctionnement

### 2.3.1 Utilisation

- Le produit ne doit être utilisé qu'avec les équipements recommandés par le fabricant. Toute autre utilisation est incorrecte. Les instructions du fabricant concernant l'utilisation et la maintenance doivent être minutieusement respectées.
- Des panneaux d'avertissement doivent être placés autour de la zone de travail du produit s'il est utilisé dans des espaces publics. Les panneaux doivent comporter le texte suivant : **Avertissement ! Tondeuse**

**automatique ! Maintenez les enfants à distance de la machine ! Surveillez les enfants !**

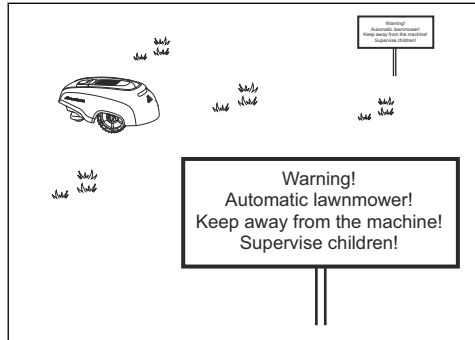

- Utilisez la fonction **HOME** ou coupez l'interrupteur principal lorsque des personnes, en particulier des enfants, ou des animaux, se trouvent dans la zone de travail. Il est recommandé de programmer le produit pour une utilisation pendant les heures où personne ne se trouve dans la zone, par exemple la nuit. Reportez-vous à la section *Réglages de la minuterie à la page 23*. N'oubliez pas que certaines espèces, comme les hérissons, sont actives la nuit. Elles peuvent être blessées par le produit.
- Le produit ne peut être utilisé, entretenu et réparé que par des personnes parfaitement familiarisées avec ses caractéristiques spéciales et connaissant les consignes de sécurité. Lisez attentivement et assimilez le manuel d'utilisation avant d'utiliser le produit.
- Vous n'êtes pas autorisé à modifier la conception originale du produit. Toutes les modifications effectuées sont à vos risques et périls.
- Vérifiez qu'aucun objet tel que des pierres, des branches, des outils ou des jouets ne se trouve sur la pelouse, car il pourrait endommager les lames. Les objets présents sur la pelouse peuvent également bloquer le produit. Vous devrez peut-être intervenir pour retirer l'objet avant que le produit puisse continuer à tondre. Réglez toujours l'interrupteur principal en position 0 avant d'éliminer une obstruction.

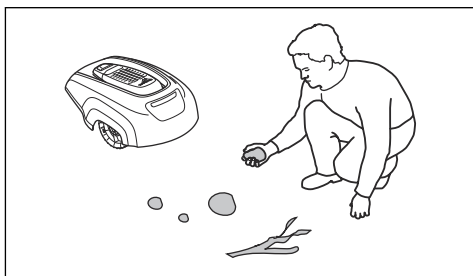

- Mettez le produit en marche en suivant les instructions. Lorsque l'interrupteur principal est en position 1, assurez-vous de garder les mains et les pieds à distance des lames en rotation. Ne placez jamais les mains ou les pieds en dessous du produit.
- Ne touchez jamais les pièces dangereuses en mouvement, telles que le disque de coupe, avant qu'elles ne soient complètement à l'arrêt.
- Lorsque l'interrupteur principal est en position 1, vous ne devez en aucun cas soulever ou transporter le produit.
- Ne laissez jamais le produit entrer en collision avec des personnes ou d'autres êtres vivants. Si une personne ou un autre être vivant se trouve sur la trajectoire du produit, celui-ci doit être immédiatement arrêté. Reportez-vous à la section *Pour arrêter le produit à la page 30*.
- Ne posez rien sur le produit ni sur sa station de charge.
- N'utilisez pas le produit si la protection, le disque de coupe ou la carrosserie sont défectueux. Ne l'utilisez pas non plus si les lames, les vis, les écrous ou les câbles sont défectueux. Ne branchez jamais ou n'appuyez jamais sur un câble endommagé avant que celui-ci soit déconnecté de l'alimentation.
- N'utilisez pas le produit si le commutateur principal ne fonctionne pas.
- Éteignez toujours le produit à l'aide de l'interrupteur principal lorsque vous ne l'utilisez pas. Le produit ne peut démarrer que lorsque l'interrupteur principal est en position 1 et que le bon code PIN a été saisi.
- Le produit ne doit jamais être utilisé en même temps qu'un arroseur. Utilisez la fonction de minuterie de façon à ne jamais

faire fonctionner le produit et l'arroseur simultanément. Reportez-vous à la section *Réglages de la minuterie à la page 23*.

- McCULLOCH ne garantit en aucun cas la compatibilité totale entre le produit et d'autres types de dispositif sans fil comme des télécommandes, des transmetteurs radio, des boucles d'écoute, des clôtures électrifiées enterrées pour animaux ou autres.
- L'alarme intégrée est très forte. Soyez prudent, surtout si le produit est manipulé en intérieur.
- Les objets métalliques enterrés (par exemple le béton armé ou les filets anti-taupes) peuvent provoquer un arrêt du robot de tonte. En effet, ils peuvent être à l'origine d'interférences avec le signal boucle, ce qui peut se traduire par un arrêt du robot de tonte.
- La température de fonctionnement et de stockage est de 0-50 °C/32-122 °F. La plage de température de charge est de 0-45 °C/32-113 °F. Une température trop élevée risque d'endommager le produit.

### 2.3.2 Consignes de sécurité relatives à l'utilisation de la batterie



**AVERTISSEMENT:** Les batteries lithium-ion peuvent exploser ou provoquer un incendie si elles sont démontées, court-circuitées, exposées à l'eau, au feu ou à des températures élevées. Manipulez avec précaution, ne démontez pas, n'ouvrez pas la batterie et n'appliquez aucun type d'abus électrique/mécanique. Stocker les batteries à l'abri des rayons directs du soleil.

Pour plus d'informations sur la batterie, reportez-vous à *Batterie à la page 34*

### 2.3.3 Soulever et déplacer le produit

Pour s'éloigner en toute sécurité de la zone de travail ou s'y déplacer :

1. Appuyez sur le bouton **STOP** pour arrêter le produit. Si la sécurité est réglée au niveau moyen ou élevé, vous devez saisir le code PIN. Composé de quatre chiffres, le code PIN est défini lors de la première mise en

marche du produit. Reportez-vous à la section *Réglages de base* à la page 23.

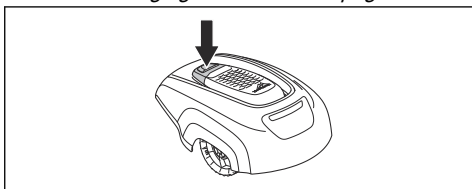

2. Placez l'interrupteur principal en position 0.

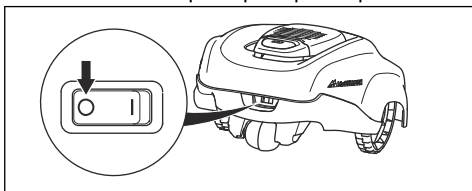

3. Transportez le produit en utilisant la poignée en dessous de ce dernier, avec le disque de coupe éloigné du corps.



**REMARQUE:** ne soulevez pas le produit lorsqu'il est garé dans la station de charge. Cela peut endommager la station de charge et/ou le produit. Appuyez sur le bouton **STOP** et tirez sur le produit pour le sortir de la station de charge avant de le soulever.

### 2.3.4 Entretien



**AVERTISSEMENT:** Lorsque le produit est retourné, l'interrupteur principal doit toujours être en position 0.

L'interrupteur principal doit toujours être en position 0 avant toutes les tâches sur le châssis du produit, telles que le nettoyage ou le remplacement des lames.

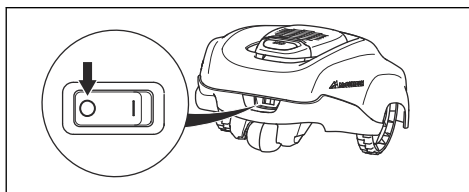

**REMARQUE:** Ne nettoyez jamais le produit avec un nettoyeur à haute pression ni à l'eau courante. N'utilisez jamais de solvants pour le nettoyage.



**REMARQUE:** Utilisez la fiche pour débrancher la station de charge avant toute opération de nettoyage ou d'entretien de la station de charge ou de la boucle du câble.

Inspectez le produit toutes les semaines et remplacez les composants endommagés ou usés. Reportez-vous à la section *Entretien* à la page 33.

### 2.3.5 En cas d'orage

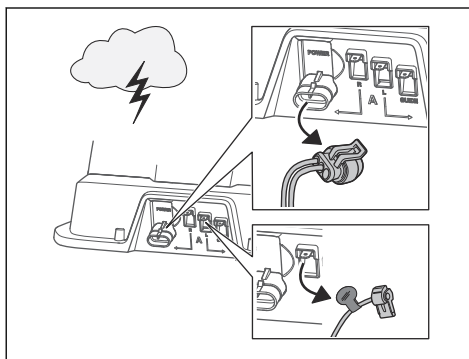

Pour réduire le risque d'endommagement des composants électriques du produit et de sa station de charge, nous recommandons de défaire tous les branchements de la station de charge (alimentation électrique, câble périphérique et câble guide) en cas de risque d'orage.

1. Repérez les fils afin de faciliter leur rebranchement. Les connexions de la station de charge sont signalées par R, L et Guide.

2. Débranchez tous les fils branchés et l'alimentation.
3. Connectez tous les câbles et l'alimentation dès que le risque d'orage est passé. Il est important de connecter chaque câble à la bonne place.

---

## 3 Installation

---

### 3.1 Introduction – Installation



**AVERTISSEMENT:** assurez-vous de lire et de comprendre le chapitre dédié à la sécurité avant d'installer le produit.



**REMARQUE:** Utilisez des pièces de rechange et du matériel d'installation d'origine.

**Remarque:** reportez-vous à la section [www.mcculloch.com](http://www.mcculloch.com) pour obtenir plus d'informations sur l'installation.

### 3.2 Avant l'installation des câbles

Vous pouvez choisir de fixer les câbles avec des piquets ou de les enterrer. Vous pouvez utiliser les 2 procédures pour une même zone de travail.

- Enterrez le câble périphérique ou le câble guide si vous avez l'intention d'utiliser un aérateur de pelouse sur la zone de travail. Si ce n'est pas le cas, fixez le câble périphérique ou le câble guide avec des piquets.
- Tondez l'herbe avant d'installer le produit. Assurez-vous que l'herbe mesure 4 cm/ 1,6 po maximum.

**Remarque:** les premières semaines qui suivent l'installation, le niveau sonore perçu lors de la tonte de l'herbe peut être plus élevé que prévu. Une fois que le produit a tondu la pelouse pendant un certain temps, le niveau sonore perçu est nettement inférieur.

### 3.3 Avant l'installation du produit

- Faites un plan de la zone de travail en y indiquant tous les obstacles.
- Tracez un repère sur le plan aux emplacements de la station de charge, du câble périphérique et du câble guide.
- Placez un œillet sur le plan aux endroits où le câble guide est raccordé au câble périphérique. Reportez-vous à la section *Détermination de l'emplacement du câble périphérique* à la page 17.

- Comblez les trous dans la pelouse.

**Remarque:** les trous permettant l'accumulation d'eau dans la pelouse peuvent causer des dommages au produit.

#### 3.3.1 Détermination de l'emplacement de la station de charge

- Conservez un espace libre minimum de 3 m/ 9,8 pi devant la station de charge.
- Conservez un espace libre minimum de 1,5 m/4,9 pi. à droite et à gauche de la station de charge.
- Placez la station de charge à proximité d'une prise de courant extérieure.
- Placez la station de charge sur une surface plane.

Max 3 cm / 1.2"

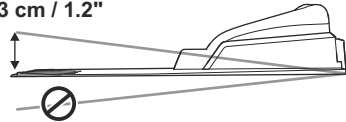

- Placez la station de charge dans la section la plus basse possible de la zone de travail.
- Placez la station de charge dans une zone dépourvue de système d'irrigation.
- Placez la station de charge dans une zone protégée des rayons du soleil.
- Si la station de charge est installée sur un îlot, veillez à brancher le câble guide à l'îlot. Reportez-vous à la section *Création d'un îlot* à la page 19.



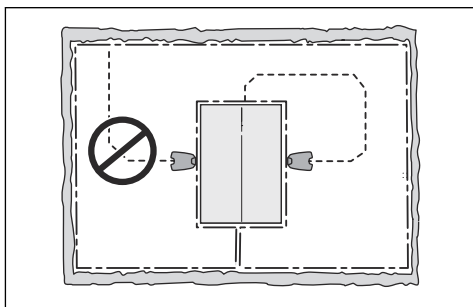

### 3.3.2 Détermination de l'emplacement du bloc d'alimentation

- Placez le bloc d'alimentation dans une zone protégée par un toit et à l'abri du soleil et de la pluie.
- Placez le bloc d'alimentation dans une zone bien ventilée.
- Utilisez un disjoncteur différentiel (RCD) pour brancher le bloc d'alimentation à la prise de courant.



**AVERTISSEMENT:** ne modifiez pas le bloc d'alimentation. Ne coupez pas et ne rallongez pas le câble basse tension. Il y a un risque de choc électrique.

Des câbles basse tension de différentes longueurs sont disponibles en tant qu'accessoires.



**REMARQUE:** veillez à ce que les lames du produit ne coupent pas le câble basse tension.



**REMARQUE:** n'enroulez pas le câble basse tension et ne le placez pas sous la plaque de la station de charge. Le fait d'enrouler le câble provoque des interférences avec le signal de la station de charge.



### 3.3.3 Détermination de l'emplacement du câble périphérique

Le câble périphérique doit être mis en boucle autour de la zone de travail. Les capteurs dans le produit détectent lorsque le produit s'approche du câble périphérique, et le produit sélectionne une autre direction.



**REMARQUE:** si la zone de travail est adjacente à des plans d'eau, une piscine, des pentes, ou à des murets, murs ou précipices, il convient d'ajouter un mur de protection le long du câble périphérique. Le mur doit mesurer 15 cm/6 po de hauteur minimum.

Pour faciliter la connexion entre le câble guide et le câble périphérique, il est recommandé de percer un œillet où le câble guide sera connecté. Percez l'œillet à environ 20 cm / 8 po du câble périphérique.

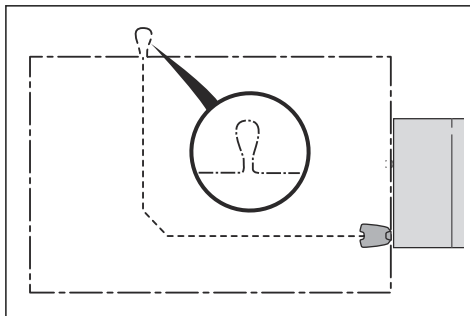

**Remarque:** Faites un plan de la zone de travail avant d'installer le câble périphérique et le câble guide.

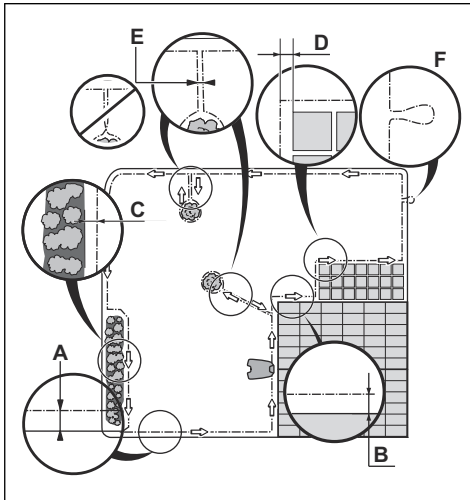

- Placez le câble périphérique tout autour de la zone de travail (A). Adaptez la distance entre le câble périphérique et des obstacles.
- Placez le câble périphérique à 25 cm/10 po (B) de tout obstacle de plus de 5 cm/2 po de haut.

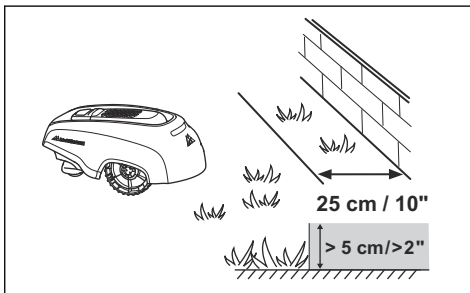

- Placez le câble périphérique à 20 cm/8 po (C) de tout obstacle de 1-5 cm/0,4-2 po de haut.
- Placez le câble périphérique à 5 cm/2 po (D) de tout obstacle de moins de 1 cm/0,4 po de haut.
- Si vous disposez d'une allée pavée au même niveau que la pelouse, placez le câble périphérique sous l'allée pavée.

**Remarque:** Si l'allée pavée mesure 30 cm/12 po de large ou plus, utilisez le réglage d'usine de la fonction *Distance de dépassement* (ROB R800, ROB R1000)

pour tondre toute l'herbe adjacente à l'allée pavée.



**REMARQUE:** ne laissez pas le produit fonctionner sur du gravier.

- Si vous créez un îlot, placez le câble périphérique en provenance et en direction de l'îlot à proximité l'un de l'autre (E). Fixez les câbles avec les mêmes piquets.
- Placez un œillet (F) à l'endroit où le câble guide doit être relié au câble périphérique.



**REMARQUE:** ne créez pas d'angles secs lorsque vous installez le câble périphérique.



**REMARQUE:** pour une utilisation délicate et sans bruit, isolez tous les obstacles tels que les arbres, les racines et les pierres.

### 3.3.3.1 Installation du câble périphérique sur un terrain en pente

Le produit peut fonctionner dans les pentes de 25 %. Les pentes trop inclinées doivent être isolées par le câble périphérique. La pente (%) est calculée en termes de hauteur par m. Par exemple : 10 cm / 100 cm = 10 %.

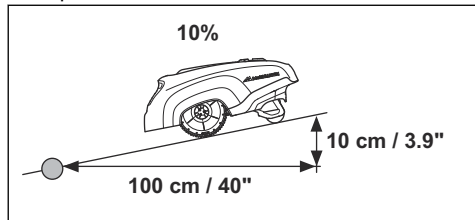

- Les pentes de plus de 15 % sur le bord extérieur de la zone de travail doivent être isolées par le câble périphérique. Placez le câble périphérique à environ 20 cm / 8 po (A) sur une surface horizontale avant la pente.

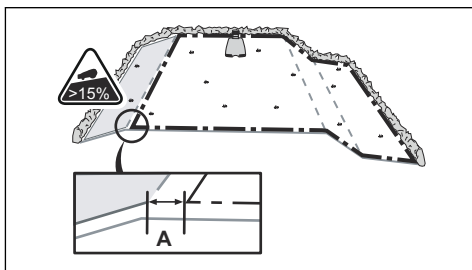

- Les pentes adjacentes à une voie publique doivent être isolées par le câble périphérique. Placez une clôture ou un mur de protection le long du bord extérieur de la pente.

### 3.3.3.2 Passages

Un passage est une partie bordée par un câble périphérique de chaque côté qui permet de relier 2 zones de travail. Le passage doit mesurer 60 cm/24 po de large minimum.

**Remarque:** si un passage mesure moins de 2 m/ 6,5 pi de large, installez un câble guide dans le passage.

### 3.3.3.3 Création d'un îlot

- Placez le câble périphérique jusqu'à l'obstacle et tout autour de celui-ci pour créer un îlot.
- Installez côte à côte les 2 sections du câble périphérique qui arrivent à l'obstacle et en repartent.
- Fixez les 2 sections du câble périphérique avec les mêmes piquets.

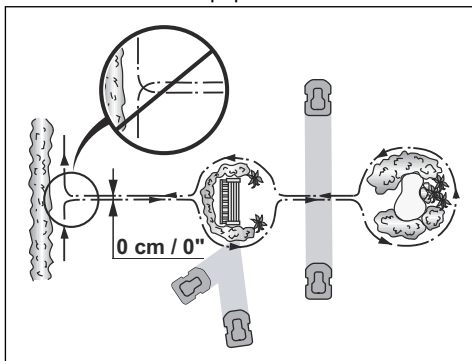

**REMARQUE:** ne faites pas se croiser des sections de câble périphérique. Les sections du câble périphérique doivent être parallèles.



**REMARQUE:** ne faites pas se croiser le câble guide et le câble périphérique, par exemple lorsqu'un câble périphérique se dirige vers un îlot.

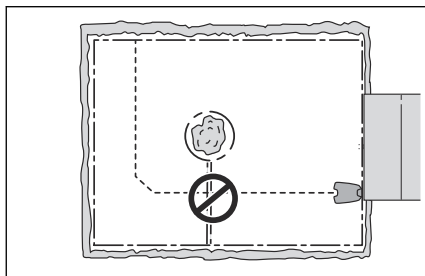

### 3.3.3.4 Création d'une zone secondaire

Créez une zone secondaire (B) si la zone de travail se compose de 2 zones non reliées par un passage. La zone de travail dans laquelle se trouve la station de charge constitue la zone principale (A).

**Remarque:** Le produit doit être déplacé manuellement entre la zone principale et la zone secondaire.

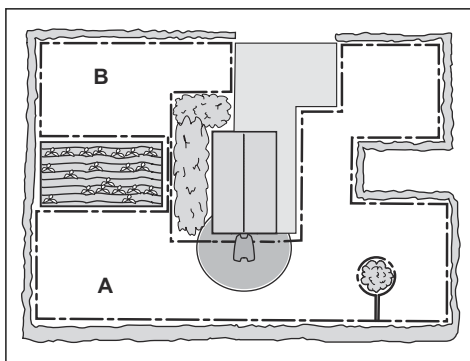

- Placez le câble périphérique autour de la zone secondaire (B) pour créer un îlot. Reportez-vous à la section *Création d'un îlot* à la page 19.

**Remarque:** Le câble périphérique doit être placé en 1 boucle autour de toute la zone de travail (A + B).

**Remarque:** Lorsque le produit tond l'herbe dans la zone secondaire, le mode *Manuel* doit être sélectionné. Reportez-vous à la section *Création d'un îlot* à la page 19.

### 3.3.4 Détermination de l'emplacement du câble guide

- Installez le câble guide sur une ligne située au moins 2 m/7 pi devant la station de charge.
- Veillez à laisser autant d'espace libre que possible à gauche du câble guide, tel qu'observé en faisant face à la station de charge. Reportez-vous à la section *Calibrage guide* à la page 23.
- Placez le câble guide à 30 cm/12 po minimum du câble périphérique.
- Ne créez pas d'angles secs lorsque vous installez le câble guide.
- Si la zone de travail est en pente, installez le câble guide en diagonale sur la pente.

### 3.3.5 Exemples de zones de travail

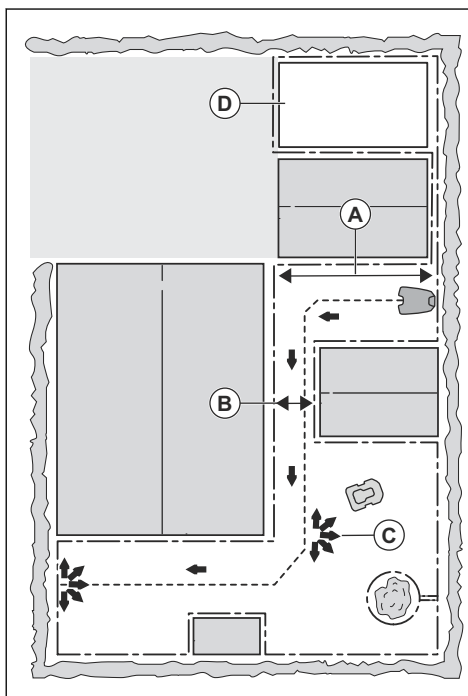

- Si la station de charge est installée dans une petite zone (A), assurez-vous que la distance avec le câble périphérique est de 3 m/10 pi minimum.
- Si la zone de travail comprend un passage (B), assurez-vous que la distance avec le câble périphérique est de 2 m/6,6 pi minimum. Si le passage mesure moins de 2 m/6,6 pi installez un câble guide dans le passage. La largeur de passage minimum entre deux sections de câble périphérique est de 60 cm/24 po.
- Si la zone de travail présente des zones qui sont reliées par un passage étroit (B), vous pouvez configurer le produit pour qu'il s'éloigne du câble guide sur une certaine distance (C). Les réglages peuvent être modifiés dans *Démarrage à Distance 1* à la page 24.
- Si la zone de travail comporte une zone secondaire (D), reportez-vous à *Création d'une zone secondaire* à la page 19. Placez le produit dans la zone secondaire et sélectionnez le mode *Proportion*.

## 3.4 Installation du produit

### 3.4.1 Installation de la station de charge



**AVERTISSEMENT:** respectez les réglementations nationales applicables à la sécurité électrique.

1. Assurez-vous de lire et de comprendre les instructions relatives à la station de charge. Reportez-vous à la section *Détermination de l'emplacement de la station de charge* à la page 16.
2. Installez la station de charge dans la zone sélectionnée.
3. Connectez le câble basse tension à la station de charge.
4. Installez le bloc d'alimentation à une hauteur minimum de 30 cm/12 po.

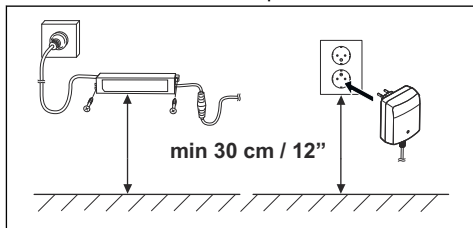

**AVERTISSEMENT:** n'installez pas le bloc d'alimentation à une hauteur impliquant un risque d'exposition à une immersion dans l'eau. N'installez pas le bloc d'alimentation sur le sol.



**AVERTISSEMENT:** N'intégrez pas le bloc d'alimentation. De l'eau de condensation peut endommager le bloc d'alimentation et augmenter le risque de choc électrique.

5. Branchez le câble d'alimentation électrique sur une prise murale extérieure de 100-240 V.



**AVERTISSEMENT:** applicable aux États-Unis et au Canada. Si l'alimentation est installée en extérieur : risque de choc électrique. Installez uniquement

sur une prise DDFT couverte de classe A (RCD) qui présente un boîtier résistant aux intempéries avec l'accessoire capuchon de bougie insérée ou retirée.

6. Placez le câble basse tension au sol avec des piquets ou enterrez-le. Reportez-vous à la section *Installation du câble avec des piquets* à la page 22 ou *Enterrement du câble périphérique ou du câble guide* à la page 22.
7. Connectez les câbles à la station de charge. Reportez-vous à *Installation du câble périphérique* à la page 21 et *Installation du câble guide* à la page 22.
8. Fixez la station de charge au sol à l'aide des vis fournies.



**REMARQUE:** ne percez pas de nouveaux orifices dans la plaque de la station de charge.



**REMARQUE:** ne posez pas les pieds sur la station de charge.

### 3.4.2 Installation du câble périphérique

1. Placez le câble périphérique tout autour de la zone de travail. Commencez et terminez l'installation derrière la station de charge.



**REMARQUE:** n'enroulez pas l'excès de longueur de câble. Le fait d'enrouler le câble provoque des interférences avec le produit.

2. Ouvrez le connecteur et placez le câble périphérique dans le connecteur.

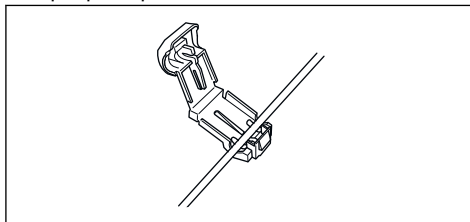

3. Fermez le connecteur avec une pince.
4. Coupez le câble périphérique 1-2 cm/ 0,4-0,8 po au-dessus de chaque connecteur.

5. Poussez le connecteur droit sur la broche métallique dotée du repère « R » sur la station de charge.
6. Poussez le connecteur gauche sur la broche métallique dotée du repère « L » sur la station de charge.

constituent pas des raccords satisfaisants. L'humidité du sol peut causer l'oxydation du câble et au bout de quelque temps la rupture du circuit.

### 3.4.3 Installation du câble guide

1. Ouvrez le connecteur et placez le câble dans le connecteur.
2. Fermez le connecteur avec une pince.
3. Coupez le câble guide 1-2 cm/0,4-0,8 po au-dessus de chaque connecteur.
4. Faites passer le câble guide dans la rainure de la station de charge.
5. Poussez le connecteur sur la broche métallique dotée du repère « G » sur la station de charge.
6. Placez l'extrémité du câble guide dans l'œillet du câble périphérique.
7. Coupez le câble périphérique à l'aide d'une pince coupante.
8. Connectez le câble guide au câble périphérique à l'aide d'un raccord.

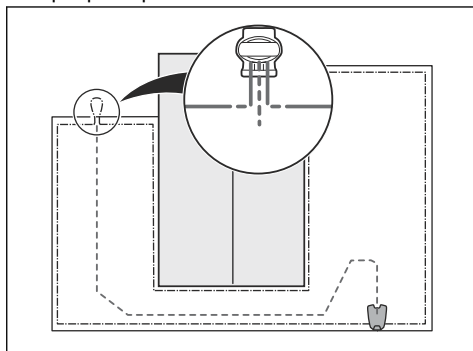

- a) Placez les 2 extrémités du câble périphérique et l'extrémité du câble guide dans le raccord.

**Remarque:** vérifiez que vous pouvez voir l'extrémité du câble guide à travers la zone transparente du raccord.

- b) Enfoncez le bouton du raccord avec une pince multiprise.



**REMARQUE:** des câbles doubles, ou un raccord à vis isolé avec du ruban, ne

9. Fixez le câble guide au sol avec des piquets ou enterrez-le dans le sol. Reportez-vous à la section *Installation du câble avec des piquets* à la page 22 ou *Enterrement du câble périphérique ou du câble guide* à la page 22.

### 3.5 Installation du câble avec des piquets

- Posez le câble périphérique et le câble guide sur le sol.
- Espacez les piquets de 75 cm/30 po maximum.
- Enfoncez les piquets dans le sol à l'aide d'un marteau ou d'un maillet en plastique.



**REMARQUE:** assurez-vous que les piquets maintiennent le câble périphérique et le câble guide au sol.

**Remarque:** le câble est recouvert par l'herbe et n'est plus visible au bout de quelques semaines.

### 3.6 Enterrement du câble périphérique ou du câble guide

- Dégagez un intervalle au sol à l'aide d'un coupe-bordure ou d'une pelle à fond plat.
- Enfoncez le câble périphérique ou le câble guide de 1-20 cm/0,4-8 po dans le sol.

### 3.7 Rallongement du câble périphérique ou du câble guide

**Remarque:** rallongez le câble périphérique ou le câble guide s'il est trop court par rapport à la zone de travail. Utilisez des pièces de rechange d'origine, comme des raccords.

1. Coupez le câble périphérique ou le câble guide avec une pince coupante aux endroits où il doit être rallongé.

- Rallongez le câble aux endroits où cette opération est nécessaire.
- Installez le câble périphérique ou le câble guide dans sa nouvelle position.
- Placez les extrémités du câble dans un raccord.

**Remarque:** vérifiez que vous pouvez voir les extrémités du câble périphérique ou du câble guide à travers la zone transparente du raccord.

- Enfoncez le bouton du raccord avec une pince multiprise.

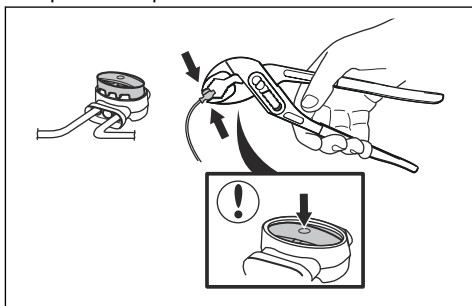

- Installez le câble périphérique ou le câble guide dans sa nouvelle position avec des piquets.

### 3.8 Après l'installation du produit

#### 3.8.1 Contrôle visuel de la station de charge

- Assurez-vous que le témoin LED sur la station de charge est allumé en vert.
- Si le témoin LED n'est pas allumé en vert, contrôlez l'installation. Reportez-vous à *Voyant de la station de charge* à la page 41 et *Installation de la station de charge* à la page 21.

#### 3.8.2 Réglages de base

Avant de démarrer le produit pour la première fois, vous devez procéder aux réglages de base et étalonner le produit.

- Appuyez sur le bouton **STOP**.
- Réglez ensuite l'**interrupteur principal** sur 1.
- Appuyez sur les boutons **multichoix**. Sélectionnez les paramètres *Langue, Pays, Date, Heure* et définissez un code PIN.

**Remarque:** il n'est pas possible d'utiliser 0000 comme code PIN.

- Placez le produit dans la station de charge.
- Appuyez sur le bouton **START** et fermez la trappe.

Le produit s'éloigne ensuite de la station de charge et s'arrête pendant qu'il effectue le calibrage de certains des réglages du produit.

#### 3.8.3 Calibrage guide

Le processus de calibrage définit un couloir de guidage le plus large possible afin de réduire le risque de formation de traces sur la pelouse. Reportez-vous à la section *Réglage de la fonction Calibrer le guide (ROB R600)* à la page 27.

**Remarque:** le produit se déplace toujours à gauche du câble guide si l'on regarde depuis la station de charge.

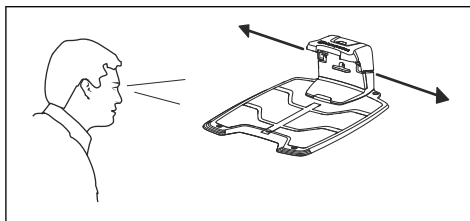

### 3.9 Réglages du produit

Le produit dispose de réglages d'usine, mais ceux-ci peuvent être adaptés à chaque zone de travail.

#### 3.9.1 Accès au menu

- Appuyez sur le bouton **STOP**.
- Saisissez le code Pin sur le clavier.
- Appuyez sur le bouton **MENU**.

#### 3.9.2 Réglages de la minuterie



##### 3.9.2.1 Calcul des réglages de la minuterie

- Calculez la surface de votre pelouse en  $m^2/yard^2$ .

- Divisez la surface en  $m^2/yd^2$  par la capacité de fonctionnement approximative. Reportez-vous au tableau ci-dessous.
- Le résultat correspond au nombre d'heures pendant lesquelles le produit doit fonctionner chaque jour.

**Remarque:** La capacité de fonctionnement est approximative et les réglages de la minuterie peuvent être ajustés.

| Modèle    | Capacité de fonctionnement approximative, $m^2/yd^2$ / h |
|-----------|--|
| ROB R600  | 43/51  |
| ROB R800  | 50/59  |
| ROB R1000 | 48/57  |

Exemple : Une pelouse de  $500 m^2/600 yd^2$ , coupée avec ROB R1000.

$500 m^2/48 \approx 10,5$  h.

$600 yd^2/57 \approx 10,5$  h.

| Jours/semaine | h/jour | Réglages de la minuterie |
|---------------|--------|--------------------------|
| 7             | 10,5   | 07:00-17:30              |

### 3.9.2.2 Pour programmer le minuteur

- Effectuez les étapes 1 à 3 de la section *Accès au menu à la page 23*.
- Utilisez les boutons **multichoix** pour vous déplacer dans la structure du menu pour sélectionner *Minuterie*.
- Utilisez les boutons **multichoix** pour sélectionner *Heures de travail 1* ou *Heures de travail 2*.
- Saisissez l'heure à l'aide des **boutons numérotés**.
- Appuyez sur *OK*.
- Utilisez les boutons **multichoix** pour sélectionner *Jours de travail*.
- Utilisez les boutons **multichoix** pour sélectionner les jours de fonctionnement du produit.
- Appuyez sur *OK*.

### 3.9.2.3 Réinitialisation du réglage de la minuterie

Vous pouvez supprimer tous les réglages de la minuterie et utiliser le réglage d'usine. Le réglage d'usine de la minuterie laisse le produit fonctionner 24 heures sur 24, 7 jours sur 7. Reportez-vous à la section *Minuterie et mise en veille à la page 30*.

- Effectuez les étapes 1 à 3 de la section *Accès au menu à la page 23*.
- Utilisez les boutons **multichoix** pour vous déplacer dans la structure du menu pour sélectionner *Minuterie > Remise à zéro*.
- Appuyez sur *OK*.

### 3.9.3 Installation (ROB R800, ROB R1000)



Dans le menu Installation, il est possible d'adapter les réglages du produit afin d'optimiser le résultat de tonte.

#### 3.9.3.1 Largeur guide

La largeur du guide est l'éloignement maximal du produit lorsqu'il suit le câble guide vers et depuis la station de charge. La zone à côté du câble empruntée par le produit s'appelle le couloir.

Le produit est réglé par défaut pour des couloirs de largeur *Moyenne*. Pour réduire encore davantage l'apparition de traces, il est recommandé de choisir un couloir aussi large que possible. Le réglage de couloir *Étroit* n'est normalement pas recommandé, mais il peut constituer l'unique option possible dans un jardin comportant un ou plusieurs passages étroits. Le réglage de couloir *Étroit* augmente le risque de l'apparition de traces le long du guide.

#### 3.9.3.2 Démarrage à Distance 1

La fonction *Démarrage à distance* est utilisée pour guider le produit vers les parties éloignées de la zone de travail. Si la zone de travail inclut des zones qui sont reliées par des passages étroits, la fonction *Démarrage à distance* est utile pour entretenir une pelouse bien taillée dans toutes les parties du jardin. Le produit commence à tondre dès qu'il atteint le point *Démarrage à distance*. Dans tous les autres cas, le produit quitte la station de charge de façon standard avant de commencer à tondre.



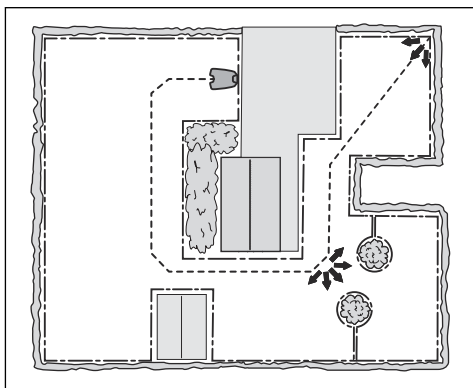

### Configuration de la fonction Démarrage à distance

1. Effectuez les étapes 1 à 3 de la section *Accès au menu à la page 23*.
2. Utilisez les boutons **multichoix** pour vous déplacer dans la structure du menu pour sélectionner *Installation > Démarrage à distance > Proportion*.
3. Sélectionnez la fréquence à laquelle la fonction *Démarrage à distance* doit être utilisée. Elle propose 5 options :
  - Jamais (0 %)
  - Rarement (environ 20 %)
  - Moyen (environ 50 %)
  - Souvent (environ 80 %)
  - Toujours (100 %)
4. Sélectionnez la distance entre la station de charge et le point *Démarrage à distance*.
5. Appuyez sur **OK**.

#### 3.9.3.3 Démarrage à Distance 2

Si la zone de travail se compose de 2 zones éloignées, le câble guide doit être installé de manière à les atteindre. Les paramètres *Démarrage à distance 1* et *Démarrage à distance 2* peuvent être combinés afin de diriger le produit vers chacune des zones.

Les réglages des paramètres *Proportion* et *Distance* sont réalisés de la même manière que celui du paramètre *Démarrage à Dist 1*. Le réglage d'usine est *Jamais*.

**Remarque:** La somme de *Proportion* pour *Démarrage à distance 1* et *Démarrage à distance 2* ne peut pas être dépasser 100 %.

Par exemple, si *Souvent* est sélectionné pour le paramètre *Démarrage à distance 1*, vous ne pourrez choisir que *Jamais* ou *Rarement* pour le paramètre *Démarrage à Distance 2*.

#### Mesure de la distance à partir de la station de charge

1. Placez le produit dans la station de charge.
2. Effectuez les étapes 1 à 3 de la section *Accès au menu à la page 23*.
3. Utilisez les boutons **multichoix** pour vous déplacer dans la structure du menu pour sélectionner *Installation > Démarrage à distance 1 ou Démarrage à distance 2 > Distance*.
4. Utilisez les boutons **numérotés** pour définir une distance de m.
5. Appuyez sur **OK**.
6. Utilisez les boutons **multichoix** pour vous déplacer dans la structure du menu pour sélectionner *Installation > Test des réglages > Test de sortie*.
7. Appuyez sur **OK**.
8. Appuyez sur le bouton **STOP** lorsque le produit est à la distance à mesurer. La distance est indiquée à l'écran.

#### 3.9.3.4 Test

Le menu *Test des réglages* permet de tester les réglages pour *Démarrage à distance 1* et *Démarrage à distance 2* et de vérifier qu'ils sont adaptés à la zone de tonte.

#### Test de la fonction Démarrage à distance

1. Placez le produit dans la station de charge.
2. Effectuez les étapes 1 à 3 de la section *Accès au menu à la page 23*.
3. Utilisez les boutons **multichoix** pour vous déplacer dans la structure du menu pour sélectionner *Installation > Test des réglages > Test de sortie > Démarrage à distance 1 ou Démarrage à distance 2*.
4. Appuyez sur **OK**.
5. Appuyez sur le bouton **START**.
6. Fermez le capot.

- Assurez-vous que le produit peut trouver la zone.

### 3.9.3.5 Réglage de la fonction Distance de dépassement

L'avant du produit se déplace toujours d'une distance spécifiée au-delà du câble périphérique avant de revenir dans la zone de travail. Le réglage d'usine est de 25 cm. Vous pouvez sélectionner une distance de 20-30 cm.

- Effectuez les étapes 1 à 3 de la section *Accès au menu à la page 23*.
- Utilisez les boutons **multichoix** pour vous déplacer dans la structure du menu pour sélectionner *Installation > Rouler au-delà du câble*.
- Utilisez les boutons **numérotés** pour définir la distance en cm.
- Appuyez sur le bouton **RETOUR**.

### 3.9.4 Niveau de sécurité



Il existe 3 niveaux de sécurité du produit.

| Fonction            | Faible | Moyen | Haut |
|---------------------|--------|-------|------|
| Alarme              |        |       | X    |
| Demande de code PIN |        | X     | X    |
| Activer code PIN    | X      | X     | X    |

- Alarme** – Une alarme se déclenche si le code PIN n'est pas saisi dans les 10 secondes après l'actionnement du bouton **STOP**. L'alarme se déclenche également lorsque le produit est soulevé. L'alarme s'arrête lorsque le code PIN est saisi.
- Code PIN** – Saisissez le bon code PIN pour accéder à la structure du menu du produit. Si un code PIN erroné est saisi à 5 reprises, le produit est verrouillé pendant un moment. Le verrouillage est prolongé à chaque nouvel essai incorrect.
- Verrouillage d'inactivité** – Le produit est verrouillé si le code PIN n'a pas été saisi

pendant 30 jours. Saisissez le code PIN pour accéder au produit.

#### 3.9.4.1 Pour changer le code PIN

- Effectuez les étapes 1 à 3 de la section *Accès au menu à la page 23*.
- Utilisez les boutons **multichoix** pour vous déplacer dans la structure du menu pour sélectionner *Sécurité > Changer le code PIN*.
- Entrez le nouveau code PIN.
- Appuyez sur **OK**.
- Entrez le nouveau code PIN.
- Appuyez sur **OK**.
- Notez le nouveau code PIN. Reportez-vous à la section *Introduction à la page 3*.

#### 3.9.4.2 Réglage du niveau de sécurité

Sélectionnez le niveau de sécurité 1 à 3 pour votre produit.

- Effectuez les étapes 1 à 3 de la section *Accès au menu à la page 23*.
- Utilisez les boutons **multichoix** pour vous déplacer dans la structure du menu pour sélectionner *Sécurité > Niveau de sécurité*.
- Utilisez les boutons **multichoix** pour sélectionner le niveau de sécurité.
- Appuyez sur **OK**.

#### 3.9.4.3 Créer un nouveau signal boucle

Le signal boucle est choisi de façon aléatoire pour créer un lien unique entre le produit et la station de charge. Dans de rares cas, il peut être nécessaire de générer un nouveau signal, par exemple si deux installations voisines ont un signal très similaire.

- Placez le produit dans la station de charge.
- Effectuez les étapes 1 à 3 de la section *Accès au menu à la page 23*.
- Utilisez les boutons **multichoix** pour vous déplacer dans la structure du menu pour sélectionner *Sécurité > Nouveau signal boucle*.
- Appuyez sur **OK** et attendez la confirmation que le signal boucle a été généré. Cela prend généralement 10 secondes environ.

## 3.9.5 Réglages



Sous Réglages, vous pouvez modifier les réglages généraux de votre produit.

### 3.9.5.1 Mode ECO

Le *mode ECO* coupe le signal dans la boucle câble périphérique, le câble guide et la station de charge lorsque le produit est stationné ou en charge.

---

**Remarque:** Utilisez le *mode ECO* pour économiser l'énergie et éviter des interférences avec d'autres équipements, par exemple des boucles d'écoute ou des portes de garage.

---

**Remarque:** appuyez sur le bouton **STOP** avant de retirer le produit de la station de charge. Sinon, le produit ne peut pas être démarré dans la zone de travail.

---

### Réglage du mode ECO

1. Effectuez les étapes 1 à 3 de la section *Accès au menu à la page 23*.
2. Utilisez les boutons **multichoix** pour vous déplacer dans la structure du menu pour sélectionner *Sécurité > Mode ECO*.
3. Appuyez sur *OK*.

### 3.9.5.2 Réglage de l'heure et de la date

1. Effectuez les étapes 1 à 3 de la section *Accès au menu à la page 23*.
2. Utilisez les boutons **multichoix** pour vous déplacer dans la structure du menu pour sélectionner *Sécurité > Date et heure*.
3. Utilisez les boutons **numérotés** pour régler l'heure puis appuyez sur le bouton *OK*.
4. Utilisez les boutons **numérotés** pour régler la date puis appuyez sur le bouton *OK*.
5. Utilisez les boutons **multichoix** pour régler le format d'affichage de l'heure, puis appuyez sur le bouton *OK*.
6. Utilisez les boutons **multichoix** pour régler le format d'affichage de la date, puis appuyez sur le bouton *OK*.

### 3.9.5.3 Définition de la langue

1. Effectuez les étapes 1 à 3 de la section *Accès au menu à la page 23*.
2. Utilisez les boutons **multichoix** pour vous déplacer dans la structure du menu pour sélectionner *Sécurité > Langue*.
3. Utilisez les boutons **multichoix** pour sélectionner la langue, puis appuyez sur le bouton *OK*.

### 3.9.5.4 Définition du pays

1. Effectuez les étapes 1 à 3 de la section *Accès au menu à la page 23*.
2. Utilisez les boutons **multichoix** pour vous déplacer dans la structure du menu pour sélectionner *Sécurité > Pays*.
3. Utilisez les boutons **multichoix** pour sélectionner le pays, puis appuyez sur le bouton *OK*.

### 3.9.5.5 Configuration de la fonction Démarrage à distance (ROB R600)

1. Effectuez les étapes 1 à 3 de la section *Accès au menu à la page 23*.
2. Utilisez les boutons **multichoix** pour vous déplacer dans la structure du menu pour sélectionner *Installation > Démarrage à distance > Proportion*.
3. Sélectionnez la fréquence à laquelle la fonction *Démarrage à distance* doit être utilisée. Elle propose 5 options :
  - Jamais (0 %)
  - Rarement (environ 20 %)
  - Moyen (environ 50 %)
  - Souvent (environ 80 %)
  - Toujours (100 %)
4. Appuyez sur *OK*.

### 3.9.5.6 Réglage de la fonction Calibrer le guide (ROB R600)

La fonction *Calibrer le guide* vous permet de tester si le produit peut suivre le câble guide depuis la station de charge.

1. Placez le produit dans la station de charge.
2. Effectuez les étapes 1 à 3 de la section *Accès au menu à la page 23*.
3. Utilisez les boutons **multichoix** pour vous déplacer dans la structure du menu pour

sélectionner *Sécurité > Calibrer le guide* et appuyez sur *OK*.

Le produit quitte la station de charge, effectue une procédure de calibrage devant la station de charge, puis suit le câble guide jusqu'au point de raccordement avec le câble périphérique où il commence à tondre.

4. Vérifiez si le produit peut suivre le câble guide sur tout le parcours jusqu'au point de raccordement du câble périphérique.

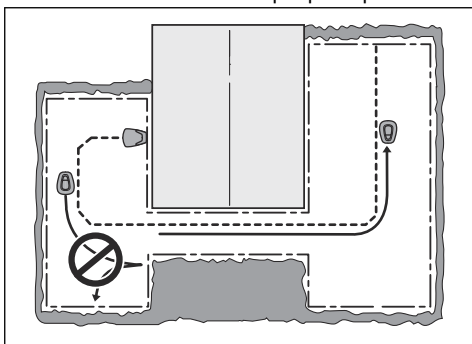

Le test échoue si le produit ne peut suivre le câble guide jusqu'au point de raccordement avec le câble périphérique. Il est probable que l'installation n'ait pas été effectuée conformément aux instructions du chapitre *Installation du câble guide* à la page 22.

**Remarque:** Les erreurs fréquentes consistent par exemple à ne pas prévoir suffisamment d'espace sur la gauche du câble guide (si l'on est face à la station de charge) ou à ne pas poser le câble guide en angle sur une pente raide. Reportez-vous à la section *Détermination de l'emplacement du câble guide* à la page 20.

En cas d'échec, rectifiez l'installation et effectuez un nouveau test avec la fonction *Calibrer le guide*.

### 3.9.5.7 Réinitialisation de tous les réglages

1. Effectuez les étapes 1 à 3 de la section *Accès au menu* à la page 23.
2. Utilisez les boutons **multichoix** pour vous déplacer dans la structure du menu pour sélectionner *Réglage > Effacer les réglages utilisateurs*.

3. Utilisez les boutons **multichoix** pour sélectionner le pays, puis appuyez sur le bouton *OK*.
4. Saisissez le code PIN.
5. Appuyez sur *OK* pour réinitialiser tous les réglages.

**Remarque:** les paramètres *Niveau de sécurité, Code PIN, Signal boucle, Messages, Date et heure, Langue* et *Pays* ne sont pas réinitialisés.

### 3.9.5.8 Menu À propos

Le menu *À propos* fournit des informations relatives au produit, notamment à son numéro de série et aux versions de firmware.

## 4 Utilisation

### 4.1 Interrupteur principal



**AVERTISSEMENT:** lisez attentivement les consignes de sécurité avant de mettre votre produit en marche.



**AVERTISSEMENT:** maintenez les mains et les pieds à distance des lames en rotation. Ne placez jamais les mains ou les pieds en dessous ou à proximité du produit lorsque le moteur tourne.



**AVERTISSEMENT:** n'utilisez pas le produit lorsque des personnes, en particulier des enfants ou des animaux domestiques, se trouvent dans la zone de travail.

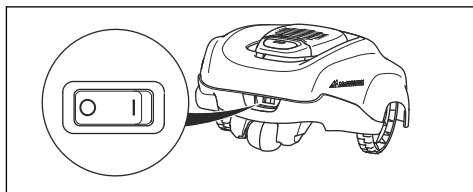

- Pour démarrer le produit, placez l'**interrupteur principal** en position **1**.
- Placez l'**interrupteur principal** en position **0** lorsque vous n'utilisez pas le produit ou avant tout entretien, intervention ou inspection.

Lorsque l'**interrupteur principal** est en position **0**, le moteur du produit ne peut pas démarrer.

### 4.2 Pour démarrer le produit

1. Ouvrez le capot en appuyant sur le bouton **STOP**.
2. Placez l'interrupteur principal en position **1**.
3. Saisissez le code PIN.
4. Appuyez sur le bouton **START**.

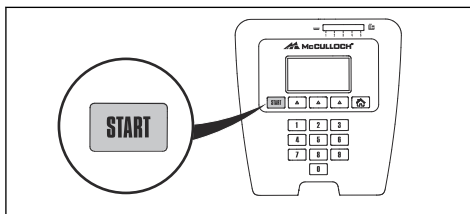

5. Fermez le capot.

**Remarque:** si le produit est garé dans la station de charge, il n'en sort que si la batterie est complètement chargée et si le programme autorise son fonctionnement.

**Remarque:** pour faire démarrer le produit, appuyez sur le bouton **START** avant de fermer le capot. Si vous n'appuyez pas sur le bouton **START**, un signal sonore d'avertissement est émis et le produit ne démarre pas.

### 4.3 Modes de fonctionnement

Le bouton de sélection du mode de fonctionnement est symbolisé par une maison. Lorsque vous appuyez sur le bouton **Mode**, les modes de fonctionnement suivants peuvent être sélectionnés :

- Accueil
- Automatique
- Manuel

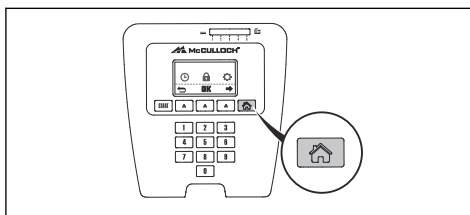

#### 4.3.1 Mode Home

Le mode de fonctionnement *Home* signifie que le produit reste dans la station de charge tant qu'un autre mode de fonctionnement n'est pas sélectionné. Le mode *Home* est également utilisé pour tester si le produit peut suivre le câble guide et s'arrimer à la station de charge.

### 4.3.2 Mode automatique

Le mode *Automatique* est le mode de fonctionnement standard dans lequel le produit tond et se charge automatiquement.

### 4.3.3 Mode manuel

Pour tondre les zones secondaires, le mode de fonctionnement *Manuel* doit être choisi. En mode *Manuel*, l'utilisateur doit déplacer le produit manuellement entre la zone principale et la zone secondaire. Le produit tond jusqu'à ce que la batterie soit vide.

Lorsque la batterie est vide, le produit s'arrête, et le message *Nécessite une charge manuelle* s'affiche sur l'écran du produit. Placez le produit dans la station de charge pour charger la batterie. Lorsque la batterie est chargée, le produit sort de la station de charge et s'arrête. Le produit est maintenant prêt pour commencer l'opération, mais doit recevoir la confirmation de l'utilisateur.

**Remarque:** si vous souhaitez tondre la zone principale une fois que la batterie est chargée, réglez le produit en mode *Automatique* avant de le placer dans la station de charge.

## 4.4 Pour arrêter le produit

1. Appuyez sur le bouton **STOP** sur le dessus du produit.

Le produit s'arrête et le moteur de coupe s'arrête.

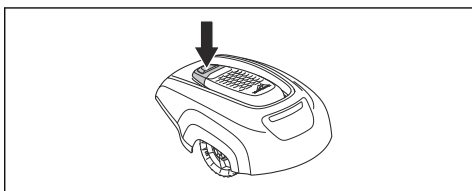

## 4.5 Pour désactiver le produit

1. Appuyez sur le bouton **STOP** sur le dessus du produit.
2. Placez l'**interrupteur principal** en position 0.

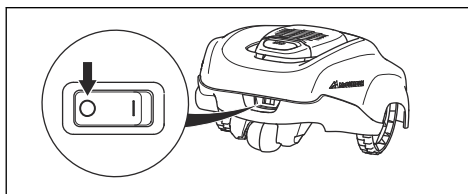

**AVERTISSEMENT:** Éteignez toujours le produit à l'aide de l'interrupteur principal s'il nécessite un entretien ou si vous devez le sortir hors de la zone de travail.

## 4.6 Minuterie et mise en veille

Pour que votre pelouse ne soit pas tassée, utilisez la fonction de minuterie. Reportez-vous à la section *Réglages de la minuterie à la page 23*.

### 4.6.1 Veille

Le robot de tonte est programmé avec une période de veille prédéfinie en fonction du tableau relatif à la durée de veille. Cette période de veille peut par exemple être mise à profit pour arroser ou jouer sur la pelouse.

| Modèle              | Durée de veille, nombre d'heures minimum par jour |
|---------------------|---|
| McCULLOCH ROB R600  | 11  |
| McCULLOCH ROB R800  | 8   |
| McCULLOCH ROB R1000 | 4   |

### 4.6.2 Exemple 1

Cet exemple est applicable aux produits avec une zone de travail spécifiée de 1 000 m<sup>2</sup>, mais le principe est le même pour les autres modèles.

Réglage de la minuterie, Période 1 : 00:00-22:00

Période active (A) : 08:00-20:00

Le réglage de minuterie assure que le produit commence à tondre la pelouse à 00:00. Cependant, le produit se gare en mode veille dans la station de charge à partir de 20h00, puis reste au repos jusqu'à ce qu'il recommence à tondre à 00:00.

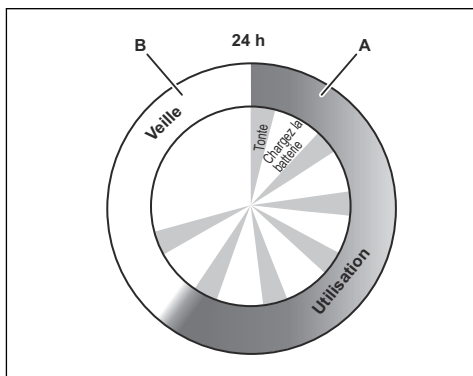

**Exemple : Zone de travail spécifiée de 1 000 m<sup>2</sup>**

|                                      |    |
|--------------------------------------|----|
| Fonctionnement, A = nbr. heures max. | 20 |
|--------------------------------------|----|

|                                     |   |
|-------------------------------------|---|
| Charge/veille, B = nbr. heures min. | 4 |
|-------------------------------------|---|

#### 4.6.3 Exemple 2

Cet exemple est applicable aux produits avec une zone de travail spécifiée de 1 000 m<sup>2</sup>, mais le principe est le même pour les autres modèles.

Les paramètres de minuterie peuvent être divisés en 2 périodes de travail afin d'éviter la tonte pendant le déroulement d'autres activités. Si le paramètre de minuterie est divisé en 2 périodes de travail, la période de veille totale minimale doit être calculée en fonction du tableau relatif à la durée de veille. Reportez-vous à la section *Veille à la page 30*.

Réglage de minuterie, Période 1 (A) :  
00:00-18:00

Réglage de minuterie, Période 2 (C) :  
20:00-23:00

Période active (A) : 00:00-18:00

Période active (C) : 20:00-22:00

Le produit fonctionne entre 00:00 et 18:00. Il recommencera à tondre à 20h00, puis s'arrêtera à 22h00 pour se mettre en mode veille jusqu'à ce qu'il se remette en marche à 00:00.

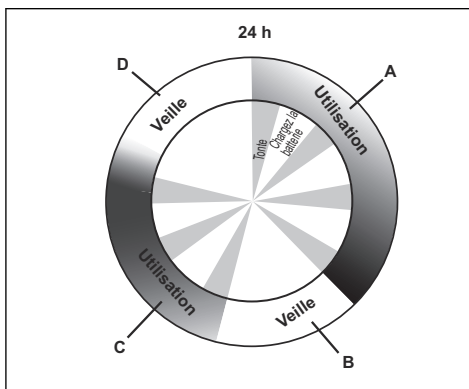

**Exemple : Zone de travail spécifiée de 1 000 m<sup>2</sup>**

|  |    |
|--|----|
| Fonctionnement, A + C = nbr. heures max. | 20 |
|--|----|

|   |   |
|---|---|
| Chargement/veille, B + D = nbr. heures min. | 4 |
|---|---|

#### 4.7 Pour charger la batterie

Si le produit est neuf ou rangé depuis longtemps, la batterie peut être déchargée et doit être chargée avant son démarrage. En mode *Automatique*, le produit alterne automatiquement entre tonte et charge.



**AVERTISSEMENT:** ne chargez le produit qu'avec une station de charge et un bloc d'alimentation prévus à cet effet. Une utilisation inappropriée peut provoquer un choc électrique, une surchauffe ou une fuite de liquide corrosif de la batterie.

En cas de fuite d'électrolyte, nettoyez avec de l'eau et consultez un médecin en cas de contact avec les yeux, etc.

1. Placez l'**interrupteur principal** en position 1.
2. Placez le produit dans la station de charge.
3. Ouvrez le capot et faites glisser le produit aussi loin que possible pour garantir un contact correct entre le produit et la station de charge.
4. Un message sur l'écran d'affichage indique que la charge est en cours.

## 4.8 Réglage de la hauteur de coupe

La hauteur de coupe peut varier de MIN (2 cm/ 0,8 po.) à MAX (5 cm/2 po).

**Remarque:** pendant la première semaine qui suit l'installation, la hauteur de coupe doit être réglée sur MAX. pour éviter d'endommager la boucle du câble. La hauteur de coupe peut ensuite être réduite progressivement toutes les deux semaines jusqu'à ce que la hauteur de coupe désirée soit atteinte.

### 4.8.1 Pour régler la hauteur de coupe

1. Appuyez sur le bouton **STOP** pour arrêter le produit, puis ouvrez le capot.
2. Tournez le bouton de réglage de la hauteur dans la position souhaitée. La position choisie est indiquée par la colonne orange, sur l'indicateur de réglage de la hauteur.
  - Tournez dans le sens inverse des aiguilles d'une montre pour augmenter la hauteur de coupe.
  - Tournez dans le sens des aiguilles d'une montre pour réduire la hauteur de coupe.

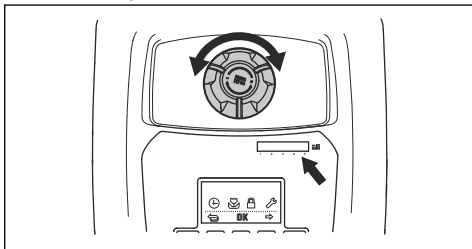

3. Fermez le capot.



---

## 5 Entretien

---

### 5.1 Introduction - entretien

Pour une meilleure fiabilité de fonctionnement et une plus grande longévité, inspectez et nettoyez régulièrement le produit et remplacez les pièces usées, si nécessaire. Toutes les opérations d'entretien et de maintenance doivent être effectuées conformément aux instructions de McCULLOCH. Reportez-vous à la section *Garantie à la page 50*.

Au moment de la première utilisation du produit, il convient d'inspecter le disque de coupe et les lames une fois par semaine. Si l'usure au cours de cette période a été faible, l'intervalle d'inspection peut être augmenté.

Il est important que le disque de coupe tourne facilement. Les bords des lames doivent être intacts. La durée de vie des lames est très variable et dépend notamment des facteurs suivants :

- Temps de fonctionnement et taille de la zone de travail.
- Type d'herbe et croissance saisonnière.
- Sol, sable et utilisation d'engrais.
- Présence d'objets tels que cônes, fruits tombés, jouets, outils, pierres, racines ou autres

La durée de vie normale est de 4 à 7 semaines lorsqu'il est utilisé dans des conditions favorables. Reportez-vous à la section *Pour remplacer les lames à la page 34* pour savoir comment remplacer les lames.

**Remarque:** l'utilisation de lames émoussées donne une tonte moins efficace. La coupe de l'herbe n'est pas nette et il faut fournir plus d'énergie ; le produit ne peut donc pas tondre une surface aussi grande.



**AVERTISSEMENT:** le produit doit être mis hors tension avant toute opération de maintenance.



**AVERTISSEMENT:** portez des gants de protection.

---

### 5.2 Nettoyez le produit

Il est important que le produit soit toujours propre. Un produit dans lequel de grandes quantités d'herbe sont coincées ne sera pas aussi efficace sur des terrains en pente. Il est recommandé de le nettoyer à l'aide d'une brosse.

McCULLOCH propose un kit de nettoyage et d'entretien spécial dans ses accessoires. Contactez le service après-vente McCULLOCH.



**REMARQUE:** Ne nettoyez jamais le produit avec un nettoyeur à haute pression ni à l'eau courante. N'utilisez jamais de solvants pour le nettoyage.

---

#### 5.2.1 Châssis et disque de coupe

Inspectez le disque de coupe et les lames une fois par semaine.

1. Placez l'**interrupteur principal** en position 0.
2. Relevez le produit sur le côté.
3. Nettoyez le disque de coupe et le châssis à l'aide d'une brosse à vaisselle par exemple. En même temps, vérifiez si le disque de coupe tourne librement par rapport à la protection des pieds. Vérifiez également que les lames sont intactes et peuvent pivoter librement.

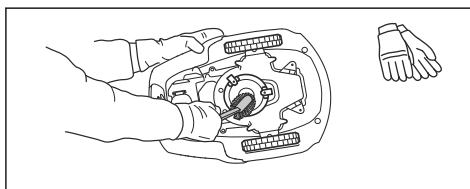

#### 5.2.2 Roues

Nettoyez autour des roues avant et de la roue arrière, mais également autour du support de la roue arrière. La présence d'herbe sur les roues motrices peut influencer sur le fonctionnement du produit dans les pentes.

#### 5.2.3 Couvercle

Utilisez une éponge ou un chiffon humide et doux pour nettoyer le capot. Si le capot est très sale, il peut être nécessaire de recourir à une solution savonneuse ou à du liquide vaisselle.

## 5.2.4 Station de charge

Nettoyez la station de charge régulièrement en ôtant herbe, feuilles, brindilles et autres objets pouvant entraver l'arrimage.



**AVERTISSEMENT:** utilisez la fiche pour débrancher la station de charge avant toute opération d'entretien ou de nettoyage de la station de charge ou du bloc d'alimentation.

## 5.3 Remplacement des lames



**AVERTISSEMENT:** utilisez des lames et des vis adaptées. McCULLOCH ne garantit la sécurité que pour l'utilisation des lames d'origine. Si vous ne remplacez que les lames et réutilisez la vis, la vis peut s'user lors de la tonte. Les lames peuvent alors être projetées depuis la partie inférieure de la carrosserie et causer des blessures graves.

Par mesure de sécurité, remplacez les pièces usées ou endommagées. Même si elles sont intactes, les lames doivent être remplacées régulièrement afin d'optimiser le résultat de tonte et de minimiser la consommation d'énergie. Les 3 lames et vis doivent être remplacées en même temps pour que le système de coupe reste équilibré. Utilisez des lames d'origine McCULLOCH sur lesquelles le logo avec le H couronné est estampé, reportez-vous à la section *Conditions de garantie à la page 50*.

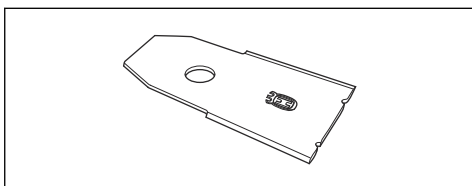

### 5.3.1 Pour remplacer les lames

1. Mettez l'interrupteur principal en position 0.

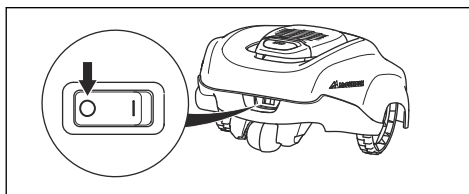

2. Retournez le produit. Placez le produit sur une surface souple et propre pour éviter de rayer le châssis et le capot.
3. Retirez les 3 vis. Utilisez un tournevis plat ou cruciforme.

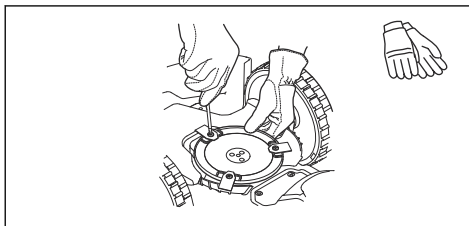

4. Retirez chaque lame et vis.
5. Fixez les nouvelles lames et vis.
6. Vérifiez que les lames bougent librement.

## 5.4 Mise à jour du firmware

Si l'entretien est effectué par le service clientèle McCULLOCH, alors le technicien télécharge les mises à jour du firmware disponibles sur le produit.

## 5.5 Batterie



**AVERTISSEMENT:** ne chargez le produit qu'avec une station de charge prévue à cet effet. Une utilisation inappropriée peut provoquer un choc électrique, une surchauffe ou une fuite de liquide corrosif de la batterie. En cas de fuite d'électrolyte, nettoyez avec de l'eau et consultez un médecin en cas de contact avec les yeux, etc.



**AVERTISSEMENT:** utilisez uniquement les batteries d'origine recommandées par le fabricant. La sécurité du produit ne peut pas être garantie avec d'autres batteries. N'utilisez pas de batteries non rechargeables.



**REMARQUE:** la batterie doit être chargée complètement avant le stockage hivernal. Si la batterie n'est pas complètement chargée, cela pourrait l'endommager ou la rendre inutilisable.

Si les durées de fonctionnement du produit se raccourcissent entre les charges, cela signifie que la batterie s'use et doit finalement être remplacée.

**Remarque:** la durée de vie de la batterie dépend de la durée de la saison et du nombre d'heures de fonctionnement du produit par jour. Une longue saison ou de nombreuses heures d'utilisation par jour impliqueront de remplacer la batterie plus souvent. La batterie reste opérationnelle tant que le produit maintient une pelouse bien taillée.

### 5.5.1 Remplacement de la batterie



**AVERTISSEMENT:** utilisez uniquement les batteries d'origine recommandées par le fabricant. La sécurité du produit ne peut pas être garantie avec des batteries autres que celles d'origine. N'utilisez pas de batteries non rechargeables.

1. Placez l'**interrupteur principal** en position 0.
2. Réglez la hauteur de coupe sur la position la plus basse.
3. Retournez le produit. Placez le produit sur une surface souple et propre pour éviter de rayer le châssis et le couvercle de l'écran.
4. Nettoyez autour du capot de la batterie.
5. Dévissez les 4 vis (Torx 20) du capot de la batterie et déposez le capot.

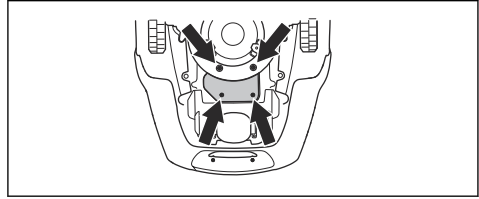

6. Dévissez la vis du support de batterie et déposez le support.
7. Sortez la batterie en tirant sur la lanière.
8. Installez une batterie d'origine neuve.



**REMARQUE:** ne pas appuyer sur la batterie. Appuyez sur la bande de contact pour mettre la batterie en position.

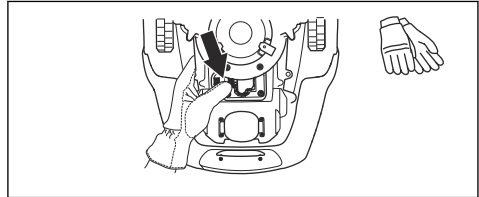

9. Montez le support de batterie en position avec une vis.
10. Montez le capot de la batterie sans serrer les câbles.



**REMARQUE:** si le joint du capot de la batterie est endommagé, le capot intégral de la batterie doit être remplacé.

11. Fixez le capot de la batterie avec 4 vis (Torx 20).
12. Réglez à nouveau la hauteur de coupe au niveau souhaité.

### 5.6 Entretien hivernal

Avant l'entreposage d'hiver, déposez votre produit chez votre service après-vente McCULLOCH pour l'entretien. Un entretien hivernal régulier permet de maintenir le produit en bon état et de créer les meilleures conditions pour la nouvelle saison en évitant tout problème.

L'entretien inclut habituellement les interventions suivantes :

- Nettoyage complet de la carrosserie, du châssis, du disque de coupe et des autres pièces mobiles.
- Test de fonctionnement du produit et de ses composants.
- Vérification et, si nécessaire, remplacement des pièces soumises à l'usure telles que les lames et les roulements.
- Test de la capacité de la batterie du produit ainsi qu'une recommandation de changement si nécessaire.
- Si un nouveau firmware est disponible, le produit est mis à jour.

---

## 6 Dépannage

---

### 6.1 Introduction - dépannage

Ce chapitre énumère un certain nombre de messages pouvant s'afficher sur l'écran en cas de dysfonctionnement. La cause et les mesures à prendre pour chaque message sont proposées. Ce chapitre présente également certains symptômes pouvant vous orienter si le produit ne fonctionne pas comme prévu. Vous trouverez davantage de suggestions sur les mesures à prendre en cas de dysfonctionnement ou de symptômes sur [www.mcculloch.com](http://www.mcculloch.com).

### 6.2 Messages

Un certain nombre de messages pouvant s'afficher sur l'écran du produit sont répertoriés ci-dessous. Contactez votre représentant McCULLOCH local si le même message s'affiche souvent.

| Message                                     | Cause   | Action   |
|---|---|--|
| <i>Moteur de roue bloqué, gauche/droite</i> | De l'herbe ou un autre objet s'est enroulé autour de la roue motrice.   | Contrôlez la roue motrice et retirez l'herbe ou l'autre objet.   |
| <i>Moteur de coupe bloqué</i>               | De l'herbe ou un autre objet est enroulé autour du disque de coupe.   | Contrôlez la roue motrice et retirez l'herbe ou l'autre objet.   |
|   | Le disque de coupe repose dans un plan d'eau.   | Déplacez le produit et empêchez l'accumulation d'eau dans la zone de travail.  |
| <i>Coincé</i>                               | Le produit s'est coincé quelque part.   | Dégagez le produit et remédiez à la cause de son blocage.  |
|   | Le produit est coincé derrière de nombreux obstacles.   | Vérifiez l'absence d'obstacles susceptibles de gêner le déplacement du produit à partir de cet endroit.  |
| <i>En dehors zone de tonte</i>              | Les branchements du câble périphérique sur la station de charge sont croisés.   | Vérifiez que le câble périphérique est branché correctement.   |
|   | Le câble périphérique est trop près du bord de la zone de travail.  | Vérifiez que le câble périphérique a été posé conformément aux instructions dans <i>Installation du câble périphérique à la page 21</i> .                        |
|   | La zone de tonte est trop inclinée.   |  |
|   | Le câble périphérique est posé dans la mauvaise direction autour d'un îlot.   |  |
|   | Dysfonctionnements causés par des objets métalliques (clôtures, armatures en acier) ou des câbles enterrés à proximité. | Essayez de déplacer le câble périphérique.   |
|   | Le produit a des difficultés à distinguer son signal de celui d'une autre installation se situant à proximité.          | Placez le produit dans la station de charge et générez un nouveau signal boucle. Reportez-vous à la section <i>Créer un nouveau signal boucle à la page 26</i> . |

| <b>Message</b>                                | <b>Cause</b>  | <b>Action</b>  |
|---|---|--|
| <i>Batterie faible /<br/>Batterie vide</i>    | Le produit ne trouve pas la station de charge.  | Assurez-vous que la station de charge et le câble guide sont installés conformément aux instructions dans <i>Installation du produit à la page 21</i> .  |
|   | Le câble guide est cassé ou non branché.  | Vérifiez si le voyant de la station de charge clignote en jaune. Reportez-vous à la section <i>Voyant de la station de charge à la page 41</i> .   |
|   | La batterie est usée.   | Remplacez la batterie. Reportez-vous à la section <i>Remplacement de la batterie à la page 35</i> .  |
|   | L'antenne de la station de charge est défectueuse.  | Vérifiez si le voyant de la station de charge clignote en rouge. Reportez-vous à la section <i>Voyant de la station de charge à la page 41</i> .   |
| <i>Mauvais Code PIN</i>                       | Un code PIN incorrect a été saisi. Cinq tentatives sont permises avant que le clavier ne soit verrouillé pendant 5 minutes. | Saisissez le code PIN correct. Contactez votre représentant McCULLOCH local en cas d'oubli du code PIN.  |
| <i>Moteur de roue surchargé, droit/gauche</i> | Le produit s'est coincé quelque part.   | Libérez le produit et remédiez à la cause du manque de traction. Si cela est dû à une pelouse humide, attendez qu'elle soit sèche avant d'utiliser le produit.                                   |
| <i>Pas d'entraînement</i>                     | Le produit s'est coincé quelque part.   | Libérez le produit et remédiez à la cause du manque de traction. Si cela est dû à une pelouse humide, attendez qu'elle soit sèche avant d'utiliser le produit.                                   |
|   | La zone de travail inclut une pente raide.  | La pente maximale garantie est de 25 %. Les pentes plus raides doivent être isolées. Reportez-vous à la section <i>Installation du câble périphérique sur un terrain en pente à la page 18</i> . |
|   | Le câble guide n'est pas placé dans un angle sur une pente.   | Si le câble guide est posé sur une pente, il doit former un angle avec la pente. Reportez-vous à <i>Détermination de l'emplacement du câble guide à la page 20</i> .                             |

| Message  | Cause   | Action  |
|--|---|---|
| <i>Station de charge inaccessible</i>            | Le contact entre les contacts de charge robot et les contacts de charge station peut être de mauvaise qualité et le produit a tenté plusieurs fois de se charger. | Placez le produit sur la station de charge et vérifiez que la liaison entre les contacts de charge du produit et les contacts de charge de la station est correcte. |
|  | Un objet bloque le produit.   | Retirez l'objet.  |
|  | La station de charge est inclinée ou tordue.  | Vérifiez que la station de charge est placée sur un sol complètement plat et horizontal. La station de charge ne doit pas être inclinée ou pliée.                   |
| <i>Coincé dans station charge</i>                | Un objet se situe sur le parcours du produit et l'empêche de quitter la station de charge.  | Retirez l'objet.  |
| <i>À l'envers (sur le dos)</i>                   | Le produit est trop penché ou s'est renversé.   | Repositionnez le produit sur ses roues.   |
| <i>Nécessite charge manuelle</i>                 | Le robot tondeuse est en mode de fonctionnement <i>MAN</i> .  | Placez le produit dans la station de charge. Ce comportement est normal et ne nécessite aucune action.  |
| <i>Prochain démarrage hh:mm</i>                  | Le réglage de la minuterie empêche le produit de fonctionner.   | Changez les réglages de la minuterie. Reportez-vous à la section <i>Réglages de la minuterie à la page 23</i> .   |
|  | La phase de repos est en cours. Le produit est programmé avec une période de veille prédéfinie en fonction du tableau relatif à la durée de veille.               | Ce comportement est normal et ne nécessite aucune action. Reportez-vous à la section <i>Minuterie et mise en veille à la page 30</i> .                              |
| <i>La tonte de la journée est terminée</i>       | La phase de repos est en cours. Le produit est programmé avec une période de veille prédéfinie en fonction du tableau relatif à la durée de veille.               | Ce comportement est normal et ne nécessite aucune action. Reportez-vous à la section <i>Veille à la page 30</i> .   |
| <i>Soulevée</i>                                  | Le capteur de soulèvement a été activé, car le produit s'est coincé.  | Débloquez le produit.   |
| <i>Problème capteur collision, avant/arrière</i> | Le corps du produit ne peut pas se déplacer librement autour de son châssis.  | Vérifiez que le corps du produit peut se déplacer librement autour de son châssis.  |
| <i>Problème de moteur de roue, droit/gauche</i>  | De l'herbe ou un autre objet s'est enroulé autour de la roue motrice.   | Nettoyez les roues et le contour des roues.   |

| Message                               | Cause   | Action   |
|---------------------------------------|---|--|
| <i>Alarme ! Tondeuse hors tension</i> | L'alarme a été activée car le produit a été mis HORS TENSION. | Réglez le niveau de sécurité du produit dans le menu Sécurité.             |
| <i>Alarme ! Tondeuse arrêtée</i>      | L'alarme a été activée car le produit a été arrêté.           |  |
| <i>Alarme ! Tondeuse soulevée</i>     | L'alarme a été activée car le produit a été soulevé.          |  |
| <i>Alarme ! Tondeuse inclinée</i>     | L'alarme a été activée car le produit a été incliné.          |  |
| <i>Problème batterie temporaire</i>   | Problème temporaire de batterie ou de firmware du produit.    | Redémarrez le produit. Débranchez et rebranchez la batterie.               |
| <i>Courant de charge trop élevé</i>   | Bloc d'alimentation incorrect ou défilant.                    | Le message peut nécessiter une action par un technicien d'entretien agréé. |

| Message                     | Cause   | Action   |
|-----------------------------|---|--|
| <i>Pas de signal boucle</i> | L'alimentation électrique n'est pas branchée.   | Contrôlez le branchement sur la prise murale et vérifiez si un interrupteur différentiel s'est déclenché ou non.   |
|                             | Le câble périphérique n'est pas branché à la station de charge  | Vérifiez si le connecteur du câble périphérique est correctement monté sur la station de charge. Remplacez les connecteurs s'ils sont endommagés. Reportez-vous à la section <i>Installation du câble périphérique</i> à la page 21.                             |
|                             | Câble périphérique cassé.   | Trouvez l'emplacement de la coupure du câble. Remplacez la partie endommagée de la boucle par un nouveau câble et utilisez un raccord d'origine pour la rallonger. Reportez-vous à la section <i>Recherche de coupures dans la boucle du câble</i> à la page 44. |
|                             | Le câble périphérique est croisé pour aller vers et en partant de l'îlot.   | Vérifiez que le câble périphérique est posé conformément aux instructions, p. ex. dans le bon sens autour de l'îlot. Reportez-vous à la section <i>Installation du câble périphérique</i> à la page 21.  |
|                             | La connexion entre le produit et la station de charge a été interrompue.  | Placez le produit dans la station de charge et générez un nouveau signal boucle. Reportez-vous à la section <i>Créer un nouveau signal boucle</i> à la page 26.  |
|                             | Dysfonctionnements causés par des objets métalliques (clôtures, armatures en acier) ou des câbles enterrés à proximité. | Essayez de déplacer le câble périphérique.   |



### 6.3 Voyant de la station de charge

Le voyant de la station de charge doit émettre une lumière verte fixe pour indiquer que l'installation est totalement fonctionnelle. Si ce n'est pas le cas, suivez le guide de dépannage ci-dessous.

Si vous avez encore besoin d'aide pour le dépannage, contactez votre représentant McCULLOCH local.

| Voyant                           | Cause   | Action  |
|----------------------------------|---|---|
| <i>Lumière verte fixe</i>        | Fonctionnement normal   | Aucune action requise   |
| <i>Lumière verte clignotante</i> | Signaux OK et <i>mode ECO</i> activé.   | Aucune action requise. Pour plus d'informations sur le <i>mode ECO</i> , consultez la section <i>Mode ECO à la page 27</i> .  |
| <i>Lumière bleue clignotante</i> | Le câble périphérique n'est pas raccordé à la station de charge   | Vérifiez si le connecteur du câble périphérique est correctement monté sur la station de charge. Reportez-vous à la section <i>Installation du câble guide à la page 22</i> .   |
|                                  | Coupure du câble périphérique   | Trouvez l'emplacement de la coupure du câble. Remplacez la partie endommagée du câble périphérique par un nouveau câble et utilisez un raccord d'origine pour réaliser l'épissure. Reportez-vous à la section <i>Recherche de coupures dans la boucle du câble à la page 44</i> . |
| <i>Lumière jaune clignotante</i> | Le câble guide n'est pas connecté à la station de charge  | Vérifiez si le connecteur du câble guide est correctement connecté à la station de charge. Reportez-vous à <i>Installation du câble guide à la page 22</i>  |
|                                  | Coupure du câble guide  | Trouvez l'emplacement de la coupure du câble. Remplacez la partie endommagée du câble guide par un nouveau câble et utilisez un raccord d'origine pour la rallonger.  |
| <i>Lumière rouge clignotante</i> | Interruption du signal de l'antenne de la station de charge   | Contactez votre représentant McCULLOCH local.   |
| <i>Lumière rouge fixe</i>        | Défaut de la carte électronique ou mauvaise alimentation électrique au niveau de la station de charge. Ce problème doit être pris en charge et réglé par un technicien d'entretien agréé. | Contactez votre représentant McCULLOCH local.   |

## 6.4 Symptômes

Si votre produit ne fonctionne pas comme prévu, suivez le guide de dépannage ci-dessous.

Le site [www.mcculloch.com](http://www.mcculloch.com) comporte une FAQ (Foire Aux Questions) qui apporte des réponses plus précises à certaines questions classiques. Si vous ne parvenez toujours pas à trouver l'origine du problème, contactez votre représentant McCULLOCH local.

| Symptômes                                 | Cause   | Action   |
|---|---|--|
| Résultats de coupe irréguliers.           | Le produit fonctionne trop peu d'heures par jour.   | Augmentez le temps de tonte. Reportez-vous à la section <i>Calcul des réglages de la minuterie</i> à la page 23.   |
|   | Le réglage <i>Proportion</i> est incorrect par rapport à la configuration de la zone de tonte.  | Vérifiez si la valeur de <i>proportion</i> correcte est sélectionnée.  |
|   | La forme de la zone de tonte nécessite l'utilisation de la fonction <i>Démarrage à distance</i> pour permettre au produit d'accéder à toutes les zones éloignées. | Déplacez le produit vers une zone éloignée. Reportez-vous à la section <i>Démarrage à Distance 2</i> à la page 25.   |
|   | Zone de tonte trop grande.  | Essayez de limiter la zone de tonte ou d'étendre le temps de travail. Reportez-vous à la section <i>Minuterie et mise en veille</i> à la page 30.  |
|   | Lames émoussées.  | Remplacez toutes les lames et les vis afin que les pièces en rotation restent équilibrées. Reportez-vous à la section <i>Remplacement des lames</i> à la page 34.  |
|   | Herbe longue du fait de la hauteur de coupe définie.  | Augmentez la hauteur de coupe, puis abaissez-la progressivement.   |
|   | Accumulation d'herbe au niveau du disque de coupe ou autour de l'arbre du moteur.   | Vérifiez que le disque de coupe tourne librement et facilement. Si ce n'est pas le cas, dévissez le disque de coupe et retirez l'herbe et les corps étrangers. Reportez-vous à la section <i>Nettoyez le produit</i> à la page 33. |
| Le produit fonctionne à la mauvaise heure | L'horloge du produit doit être réglée.  | Réglez l'horloge. Reportez-vous à la section <i>Réglage de l'heure et de la date</i> à la page 27.   |
|   | Les heures de début et de fin de la tonte sont incorrectes.   | Réinitialisez les réglages des heures de début et de fin de la tonte. Reportez-vous à la section <i>Réglage de l'heure et de la date</i> à la page 27.   |

| Symptômes  | Cause  | Action   |
|--|--|--|
| Le produit vibre.  | Les lames endommagées peuvent entraîner un déséquilibre du système de coupe.   | Contrôlez les lames et les vis et remplacez-les si nécessaire. Reportez-vous à la section <i>Pour remplacer les lames à la page 34.</i>  |
|  | Si plusieurs lames se trouvent dans la même position, le système de coupe est déséquilibré.  | Vérifiez qu'une seule lame est montée sur chaque vis.  |
| Le produit avance, mais le disque de coupe ne tourne pas.                        | Le produit recherche la station de charge.   | Aucune action. Le disque de coupe ne tourne pas quand le produit recherche la station de charge.   |
| Le produit tond pendant des périodes inhabituellement courtes entre des charges. | De l'herbe ou un corps étranger bloque le disque de coupe.   | Retirez le disque de coupe et nettoyez-le. Reportez-vous à la section <i>Nettoyez le produit à la page 33.</i>   |
| Les temps de tonde et de charge sont tous les deux inhabituellement courts.      | La batterie est usée.  | Remplacez la batterie. Reportez-vous à la section <i>Remplacement de la batterie à la page 35.</i>   |
| Le produit est garé pendant plusieurs heures dans la station de charge.          | Le produit est programmé avec une période de veille prédéfinie en fonction du tableau relatif à la durée de veille. Reportez-vous à la section <i>Veille à la page 30.</i> | Aucune action.   |
|  | Le capot a été fermé sans que l'on ait préalablement appuyé sur le bouton <b>START</b> .   | Ouvrez le capot, puis appuyez sur le bouton <b>START</b> avant de le refermer.   |
| Le produit éprouve des difficultés à s'arrimer.                                  | Le câble périphérique n'est pas positionné en longue ligne droite suffisamment éloignée de la station de charge.   | Vérifiez si la station de charge a bien été installée conformément aux instructions dans <i>Installation de la station de charge à la page 21</i>  |
|  | Le câble guide n'est pas inséré dans la rainure en bas de la station de charge.  | Il est absolument primordial pour le fonctionnement que le câble guide soit parfaitement droit et en bonne position sous la station de charge. Veillez donc à passer impérativement le câble guide dans la rainure de la station de charge. Reportez-vous à la section <i>Installation de la station de charge à la page 21.</i> |
|  | La station de charge se trouve sur une pente.  | Placez la station de charge sur une surface entièrement plane. Reportez-vous à la section <i>Détermination de l'emplacement de la station de charge à la page 16.</i>  |

## 6.5 Recherche de coupures dans la boucle du câble

Les coupures de la boucle de câble sont généralement le résultat de dégâts physiques accidentels sur le câble, provoqués par exemple par le jardinage avec une pelle. En cas de gel profond, le simple déplacement de pierres coupantes dans le sol peut endommager le câble. Les coupures peuvent également se produire à cause d'une tension excessive du câble pendant l'installation.

Le fait de tondre l'herbe trop court juste après l'installation peut aussi endommager l'isolant du câble. Des dommages sur l'isolant peuvent ne causer des dysfonctionnements qu'au bout de plusieurs semaines, voire plusieurs mois. Pour l'éviter, sélectionnez toujours la hauteur de coupe maximale dans les premières semaines qui suivent l'installation, puis abaissez la hauteur de coupe d'un cran toutes les deux semaines jusqu'à obtenir la hauteur de coupe souhaitée.

Une épissure défectueuse de la boucle du câble peut aussi entraîner des perturbations plusieurs semaines après qu'elle a été effectuée. Le raccord peut être défectueux par exemple si le raccord d'origine n'a pas été suffisamment serré à l'aide d'une pince ou si un raccord de moins bonne qualité que le raccord d'origine a été utilisé. Vérifiez d'abord tous les raccords connus avant de poursuivre le dépannage.

La coupure d'un câble peut être localisée en diminuant graduellement de moitié la longueur de la boucle où la panne peut se trouver, jusqu'à ce qu'il ne reste qu'une partie très courte du câble.

La méthode suivante ne fonctionne pas si le *mode ECO* est activé. Vérifiez d'abord que le *mode ECO* est désactivé. Reportez-vous à la section *Mode ECO* à la page 27.

1. Assurez-vous que le voyant de la station de charge clignote en bleu, ce qui indique une coupure du câble périphérique. Reportez-vous à la section *Voyant de la station de charge* à la page 41.

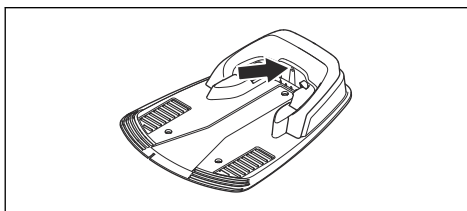

2. Vérifiez si les connexions du câble périphérique à la station de charge sont correctement effectuées et non endommagées. Vérifiez si le voyant de la station de charge clignote toujours en bleu.

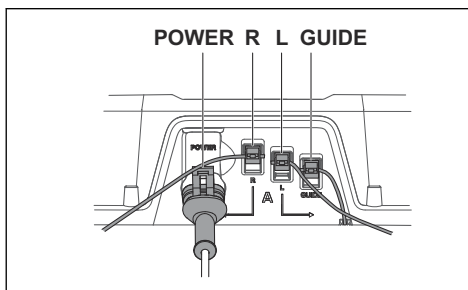

3. Échangez les branchements entre le câble guide et le câble périphérique de la station de charge.

Commencez par échanger les connexions L et Guide.

Si le voyant est vert en continu, cela signifie que la coupure se trouve quelque part sur le câble périphérique entre L et là où le câble guide est raccordé avec le câble périphérique (ligne noire épaisse sur l'illustration).

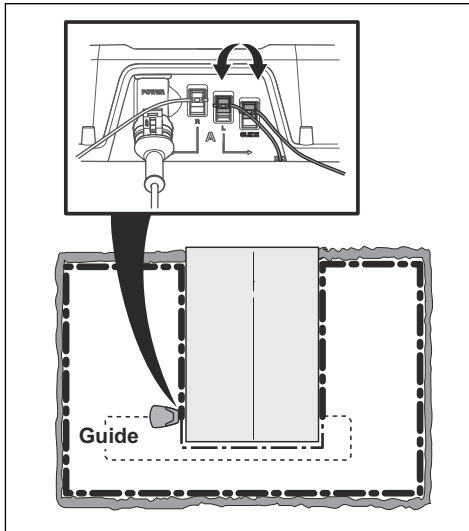

Pour résoudre le problème, vous aurez besoin du câble périphérique, de connecteurs et de raccords :

- a) Si le câble périphérique suspect est court, il est plus facile de changer tout le câble périphérique entre L et l'endroit où le câble guide est raccordé au câble périphérique (ligne noire épaisse).
- b) Si le câble périphérique suspect est long (ligne noire épaisse), procédez comme suit : Remplacez L et Guide à leurs positions d'origine. Puis débranchez R. Branchez une nouvelle boucle de câble sur R. Branchez l'autre extrémité de cette nouvelle boucle de câble au milieu de la section du câble suspect.

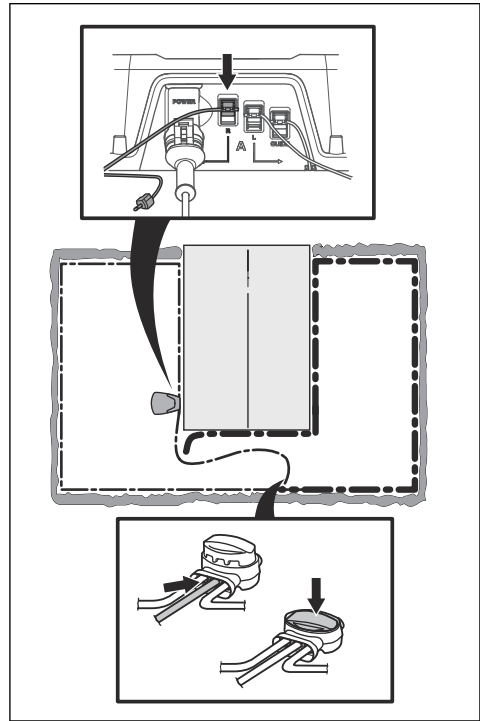

Si le voyant est maintenant vert, cela signifie que la coupure se trouve quelque part entre l'extrémité débranchée et l'endroit où le nouveau câble est branché (ligne noire épaisse sur l'illustration). Dans ce cas, déplacez la connexion destinée au nouveau câble plus près de l'extrémité débranchée (en gros, au milieu de la partie du câble suspectée) puis vérifiez de nouveau que le voyant est vert.

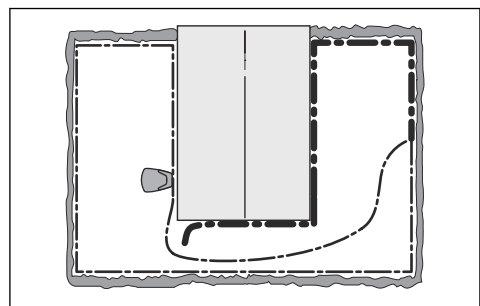

Poursuivez ainsi jusqu'à ce qu'il ne reste qu'une partie très courte du câble, ce qui vous permet de distinguer une lumière verte fixe d'une lumière bleue clignotante. Suivez ensuite les instructions à l'étape 5 ci-dessous.

4. Si le voyant clignote toujours en bleu, suivez les instructions de l'étape 3 ci-dessus : Remplacez les connexions L et Guide sur leurs positions d'origine. Échangez ensuite R et Guide. Si le voyant est maintenant allumé en vert fixe, débranchez ensuite L et branchez un nouveau câble périphérique sur L. Branchez l'autre extrémité de ce nouveau câble au milieu de la partie du câble suspect. Suivez la même instruction qu'aux points 3a) et 3b) ci-dessus.
5. Une fois la coupure trouvée, la partie endommagée doit être remplacée par un nouveau câble. Utilisez toujours des raccords d'origine.

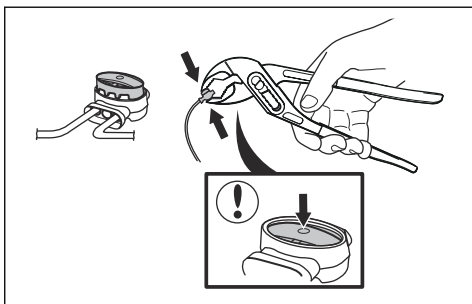

---

## 7 Transport, entreposage et mise au rebut

---

### 7.1 Transport

Les batteries Li-ion fournies respectent les exigences de la législation sur les marchandises dangereuses.

- Respectez les lois nationales en vigueur.
- Vous devez respecter l'exigence spécifique relative à l'emballage et aux étiquettes pour les transports commerciaux, y compris par des tiers et des transitaires.

### 7.2 Remisage

- Chargez complètement le produit. Reportez-vous à la section *Pour charger la batterie à la page 31*.
- Coupez le moteur. Reportez-vous à la section *Pour désactiver le produit à la page 30*.
- Nettoyez le produit. Reportez-vous à la section *Nettoyez le produit à la page 33*.
- Conservez le produit dans un endroit sec, à l'abri du gel.
- Pendant le stockage, posez toutes les roues du produit sur un sol plat ou utilisez un support mural d'origine si disponible.
- si vous choisissez de garder la station de charge en intérieur, débranchez et retirez l'alimentation électrique et tous les connecteurs de cette dernière. Placez l'extrémité de chaque fil du connecteur dans un contenant avec de la graisse.

---

**Remarque:** si vous choisissez de garder la station de charge en extérieur, ne débranchez pas l'alimentation électrique et les connecteurs.

---

### 7.3 Mise au rebut

- Respectez les consignes locales de recyclage et la réglementation en vigueur.
- Si vous avez des questions sur la manière de retirer la batterie, reportez-vous à *Remplacement de la batterie à la page 35*.

## 8 Caractéristiques techniques

### 8.1 Caractéristiques techniques

| Dimensions       | ROB R600 | ROB R800 | ROB R1000 |
|------------------|----------|----------|-----------|
| Longueur, cm/po. | 60/23,6  | 60/23,6  | 60/23,6   |
| Largeur, cm/po.  | 44/17,3  | 44/17,3  | 44/17,3   |
| Hauteur, cm/po.  | 26/10,2  | 26/10,2  | 26/10,2   |
| Poids kg/lbs     | 7/15,4   | 7/15,4   | 7/15,4    |

| Système électrique  | ROB R600   | ROB R800   | ROB R1000  |
|---|--|--|--|
| Batterie lithium-ion 18 V/2,1 Ah, N°                      | 586 57 62-02   |  |  |
| Batterie lithium-ion 18 V/2,0 Ah, N°                      | 586 57 62-03   |  |  |
| Batterie lithium-ion 18,25 V/2,0 Ah, N°                   | 586 57 62-04   |  |  |
| Alimentation, V/28 V CC                                   | 100-240  |  |  |
| Longueur de câble basse tension, m/ft                     | 5/16   | 5/16   | 5/16   |
| Consommation d'énergie moyenne à une utilisation maximale | 5 kWh/mois pour une zone de tonte de 600 m <sup>2</sup> /718 yd <sup>2</sup> | 6 kWh/mois pour une zone de tonte de 800 m <sup>2</sup> /957 yd <sup>2</sup> | 7 kWh/mois pour une zone de tonte de 1 000 m <sup>2</sup> /1 196 yd <sup>2</sup> |
| Courant de charge, A CC                                   | 1.3  | 1.3  | 1.3  |
| Temps de tonte moyen, min                                 | 65   | 65   | 65   |
| Temps de charge moyen, min                                | 50   | 50   | 50   |

| Antenne du câble périphérique                               | ROB R600   | ROB R800   | ROB R1000  |
|---|------------|------------|------------|
| Bande de fréquence d'exploitation, Hz                       | 300-80 000 | 300-80 000 | 300-80 000 |
| Puissance de radiofréquence maximale, mW @60 m <sup>1</sup> | <25        | <25        | <25        |

<sup>1</sup> Puissance de sortie maximum au niveau des antennes dans la bande de fréquence dans laquelle l'équipement radio fonctionne.



| Émissions sonores dans l'environnement mesurées en tant que puissance acoustique <sup>2</sup> | ROB R600 | ROB R800 | ROB R1000 |
|---|----------|----------|-----------|
| Niveau de puissance acoustique mesuré, dB(A)  | 57       | 57       | 57        |
| Niveau de puissance acoustique garanti <sub>i</sub> W <sub>A</sub> , dB (A)                   | 59       | 59       | 59        |
| Niveau de pression sonore à l'oreille de l'utilisateur, dB(A) <sup>3</sup>                    | 48       | 48       | 48        |

| Tonte  | ROB R600                          | ROB R800  | ROB R1000   |
|--|-----------------------------------|-----------|-------------|
| Système de coupe   | 3 trois lames de coupe pivotantes |           |             |
| Vitesse du moteur de coupe, tr/min                                     | 2 900                             | 2 900     | 2 900       |
| Consommation d'énergie pendant la coupe, W +/- 20 %                    | 20                                | 20        | 20          |
| Hauteur de coupe, cm/po.   | 2-5/0,8-2                         | 2-5/0,8-2 | 2-5/0,8-2   |
| Largeur de coupe, cm/po.   | 17/6,7                            | 17/6,7    | 17/6,7      |
| Passage le plus étroit possible, cm/po.                                | 120/47                            | 120/47    | 120/47      |
| Angle maximal de zone de travail, %                                    | 25                                | 25        | 25          |
| Angle maximum du câble périphérique, %                                 | 15                                | 15        | 15          |
| Longueur maximale du câble périphérique, m/ft.                         | 400/1 312                         | 400/1 312 | 400/1 312   |
| Longueur maximale de la boucle guide, m/ft.                            | 100/328                           | 100/328   | 100/328     |
| Capacité de fonctionnement, m <sup>2</sup> /yd <sup>2</sup> , +/- 20 % | 600/718                           | 800/957   | 1 000/1 196 |

| Classification IP | ROB R600 | ROB R800 | ROB R1000 |
|-------------------|----------|----------|-----------|
| Robot tondeuse    | IPX4     | IPX4     | IPX4      |
| Station de charge | IPX1     | IPX1     | IPX1      |
| Transformateur    | IPX4     | IPX4     | IPX4      |

La compatibilité totale ne peut être garantie entre le produit et les autres types de systèmes sans fil comme les télécommandes, les émetteurs radio, les appareils auditifs, les clôtures électrifiées pour animaux ou autres.

Les produits sont fabriqués en Angleterre ou en République tchèque. Consultez les informations sur la plaque signalétique. Reportez-vous à la section *Introduction à la page 3*.

<sup>2</sup> Les émissions sonores dans l'environnement sont mesurées en puissance sonore ( $L_{WA}$ ) conformément à la directive CE 2000/14/CE de l'Union européenne et à la législation de la Nouvelle-Galles du Sud en vigueur (Protection of the Environment Operations Regulation 2017 relative à la lutte contre le bruit). La puissance acoustique garantie comprend une variation dans la production ainsi qu'une variation du code du test de 1-3 dB(A). La plaque signalétique de la machine et le chapitre Caractéristiques techniques contiennent des données sur les émissions sonores.

<sup>3</sup> Incertitudes de pression sonore  $K_{pA}$ , 2 à 4 dB (A)

---

## 9 Garantie

---

### 9.1 Conditions de garantie

McCULLOCH garantit le fonctionnement de ce produit pendant deux ans (à compter de la date d'achat). Cette garantie couvre les dysfonctionnements graves liés aux matériaux ou vices de fabrication. Pendant la période de garantie, nous remplacerons le produit ou le réparerons sans frais supplémentaires si les conditions suivantes sont remplies :

- Le produit et la station de charge ne peuvent être utilisés qu'en accord avec les instructions de ce manuel d'utilisation. La présente garantie n'a aucun effet sur les recours à la garantie à l'encontre du revendeur/fournisseur.
- Les utilisateurs ou tiers non autorisés ne doivent en aucun cas essayer d'effectuer des réparations sur le produit.

Exemples de pannes non couvertes par la garantie :

- Dommages causés par l'infiltration d'eau lors de l'utilisation d'un nettoyeur à haute pression ou de l'immersion sous l'eau, par exemple, lorsque de fortes pluies forment des flaques d'eau.
- Dommages provoqués par la foudre.
- Dommages causés par un stockage inapproprié ou une manipulation incorrecte de la batterie.
- Dommages provoqués par l'utilisation d'une batterie qui ne serait pas d'origine McCULLOCH.
- Dommages provoqués par l'utilisation de pièces de rechange et d'accessoires autres que ceux d'origine McCULLOCH, tels que les lames et le matériel d'installation.
- Dommages sur la boucle du câble.
- Dommages causés par des changements ou modifications non-autorisés sur le produit ou sur son alimentation.

Les lames et les roues sont considérées comme des éléments consommables et ne sont pas couvertes par la garantie.

Si une erreur survient avec votre produit McCULLOCH, contactez le service clientèle McCULLOCH pour de plus amples instructions. Gardez le reçu et le numéro de série du produit à

portée de main lorsque vous contactez le service clientèle McCULLOCH.

---

## 10 Déclaration de conformité CE

---

### 10.1 Déclaration de conformité CE

Nous, **Husqvarna AB**, SE-561 82 Huskvarna, Suède, tél. : +46-36-146500, déclare que les robots tondeuses **McCULLOCH ROB R600, McCULLOCH ROB R800, McCULLOCH ROB R1000** à partir des numéros de série de l'année 2018 semaine 45 et ultérieurs (l'année et la semaine sont clairement indiquées sur la plaque signalétique et suivies du numéro de série), sont conformes aux dispositions de la DIRECTIVE DU CONSEIL :

- Directive « Machines » **2006/42/CE**.
  - Exigences particulières relatives aux robots de tonte électriques alimentés par batterie **EN 50636-2-107 : 2015**
  - Champs électromagnétiques **EN 62233 : 2008**.
- Directive **2011/65/UE** relative à la limitation de l'utilisation de certaines substances dangereuses.
  - La norme suivante est appliquée : **EN 50581:2012**.
- Directive **2000/14/CE** relative aux émissions sonores des matériels utilisés à l'extérieur des bâtiments. Pour de plus amples informations sur les émissions sonores et la largeur de tonte, reportez-vous également à la section *Caractéristiques techniques à la page 48*.

L'organisme certifié 0404, SMP SvenskMaskinprovning AB, Box 7035, SE-754 750 Uppsala, Suède, a délivré un rapport concernant l'évaluation de la conformité selon l'annexe VI de la Directive du Conseil 2000/14/CE du 8 mai 2000 « relative aux émissions sonores dans l'environnement ». Le certificat porte le numéro : 01/901/278 pour McCULLOCH ROB R600 et McCULLOCH ROB R1000. 01/901/292 pour McCULLOCH ROB R800.
- Directive relative aux équipements radio **2014/53/UE**. Le certificat de l'examen de type est délivré après examen selon la directive **2014/53/UE**. Le numéro de certificat de l'examen de type pour SC1110-17 est McCULLOCH ROB R600, McCULLOCH ROB R800, McCULLOCH ROB R1000. Les normes harmonisées suivantes ont été appliquées :

- ETSI EN 303 447 V1.1.1

Compatibilité électromagnétique :

- ETSI EN 301 489-1 v 2.2.0

Huskvarna, 01/11/2018



Lars Roos

Directeur général R&D, département Électricité

(Représentant autorisé Husqvarna AB et responsable de la documentation technique.)



Copyright © 2019 Husqvarna AB. Tous droits réservés.

McCulloch et les autres noms de produit et signes distinctifs sont des marques commerciales de Husqvarna Group.  
Toutes les mesures indiquées sont approximatives.

[www.mcculloch.com](http://www.mcculloch.com)

---

Instructions d'origine

1140730-31



2019-08-19